



RX-V367

Ampli-tuner audio-vidéo

Mode d'emploi

Français pour l'Amérique du Nord

TABLE DES MATIÈRES

INTRODUCTION

Caractéristiques et capacités	3
À propos de ce manuel	4
Accessoires fournis.....	4
Noms de pièces et fonctions	5
Face avant	5
Panneau arrière	6
Afficheur de la face avant.....	7
Boîtier de télécommande.....	8

RACCORDEMENTS

Raccordements des enceintes	9
Voies et fonctions des enceintes	9
Disposition des enceintes	10
Raccordements des enceintes	10
Raccordement d'appareils externes	13
Fiches de câbles et prises.....	13
Raccordement d'un moniteur TV.....	14
Raccordement de lecteurs BD/DVD et autres appareils.....	16
Raccordement de caméscopes et de lecteurs audio portables	20
Transmission de l'entrée A/V aux appareils externes	20
Raccordement des antennes FM/AM	21
Configuration des paramètres des enceintes	22
ETAPE 1 : Affichage du menu de réglages	22
ETAPE 2 : Définition de l'état et de la taille des enceintes	22
ETAPE 3 : Définition de la distance depuis le point d'écoute	23
ETAPE 4 : Lecture d'une tonalité d'essai	24
ETAPE 5 : Réglage du volume.....	24

LECTURE

Opérations de lecture de base	25
Réglage des aigus/graves (correction des tonalités)	25

Modification des réglages d'entrée d'une simple pression (fonction SCENE)	26
Enregistrement de sources d'entrée/correction de champ sonore.....	26
Profiter des corrections de champ sonore	26
Sélection des corrections de champ sonore et des décodeurs sonores	26
Corrections de champ sonore	28
Syntonisation FM/AM	30
Sélection d'une fréquence pour réception (syntonisation normale).....	30
Enregistrement et rappel d'une fréquence (syntonisation de présélections)	31
Suppression de stations présélectionnées	32
Lecture depuis votre iPod™/iPhone™	33
Raccordement de la station universelle iPod Yamaha....	33
Commande d'un iPod/iPhone.....	33
Lecture à partir d'appareils Bluetooth™	35
Raccordement d'un Récepteur Audio Sans Fil Bluetooth Yamaha	35
Jumelage d'appareils Bluetooth™	35
Utilisation d'appareils Bluetooth™	36

CONFIGURATION

Configuration des réglages spécifiques à chaque source d'entrée (menu Option)	37
Affichage et configuration du menu Option.....	37
Éléments du menu Option	37
Réglage des diverses fonctions (menu Setup)	40
Affichage et réglages du menu Setup.....	40
Éléments du menu Setup.....	40
Gère des réglages pour les enceintes.....	41
Réglage de la fonction de sortie audio de cet appareil...	44
Utilisation du récepteur rendue plus facile.....	46
Réglage des paramètres de correction de champ sonore	47
Empêchement des changements de réglage	47

Réglage des paramètres de correction de champ sonore	48
Réglage des paramètres de champ sonore.....	48
Commande d'autres périphériques avec la télécommande	50
Touches de raccordement d'appareils externe	50
Réglages de code de commande par défaut	50
Enregistrement des codes de commande pour des opérations d'appareil extérieur.....	51
Réinitialisation de tous les codes de commande.....	52
Fonctionnalité étendue qui peut être configurée au besoin (menu Advanced Setup)	53
Affichage/Réglage du menu Advanced Setup.....	53
Réglage de l'impédance des enceintes.....	53
Évitement des signaux de la télécommande de transition lors de l'utilisation de plusieurs récepteurs Yamaha.....	54
Initialisation de plusieurs réglages pour cet appareil	54

APPENDICE

Guide de dépannage	55
Généralités	55
HDMI™.....	57
Syntoniseur (FM/AM)	58
Boîtier de télécommande	59
iPod™/iPhone™	59
Bluetooth™.....	60
Glossaire	61
Affichage des réglages audio	61
Informations sur les corrections de champ sonore.....	61
Affichage des réglages vidéo	62
Informations sur le HDMI™	63
A propos des marques de commerce	63
Caractéristiques techniques	64
Index	65

INTRODUCTION

Caractéristiques et capacités

■ Haute qualité intégrée, amplificateur à 5 voies à puissance élevée	
■ Alternance d'une touche d'entrée/correction de champ sonore (fonction SCENE) ..26	
■ Raccordements des enceintes pour des configurations de 2 à 5.1 voies	
– Voies et fonctions des enceintes	9
– Disposition des enceintes	10
– Raccordement du câble d'enceinte.....	10
– Configuration d'impédance des enceintes	10
– Raccordement du câble du caisson de graves	12
■ Réglage du paramètre acoustique pour convenir à vos enceintes et à votre environnement d'écoute	
– Réglage pour des paramètres acoustiques des enceintes.....	22
– Spécification des réglages pour chaque enceinte	41
– Correction du volume pour chaque enceinte.....	42
– Réglages de la distance des enceintes	42
– Correction de la qualité sonore avec l'égaliseur <Graphic Equalizer>.....	43
– Réglage des enceintes de tonalité d'essai.....	43
– Réglage du niveau des basses et des aigus <correction des tonalités>	25
■ Raccordement et lecture d'un appareil externe	
– Câbles et prises d'entrée/sortie pour l'appareil.....	13
– Raccordement du téléviseur	14
– Lecture du son du téléviseur via ce récepteur	15
– Raccordements pour les lecteurs BD/DVD (enregistreurs) et autres appareils.....	16
– Sortie de signal audio vers le téléviseur raccordé via la prise HDMI.....	45
– Correction de la rémanence entre les signaux audio et vidéo <Lipsync>.....	44
– Raccordements de l'enregistreur vidéo et audio externe	20
– Entrée vidéo HDMI/AV combinant une autre entrée audio	38
– Raccordement d'un appareil externe de face avant (pour caméras vidéo, lecteurs de musique portables, etc.)	20
– Cache de protection pour les prises de la face avant	4
– Modification des noms de source d'entrée <Input Rename>.....	46
– Configuration des réglages spécifiques à chaque source d'entrée <menu Option>.....	37
– Lecture à partir d'appareils externes	25
– Lecture depuis un iPod/iPhone (iPod/iPhone et appareils vendus séparément)	33
– Lecture depuis un appareil Bluetooth (Bluetooth et appareils vendus séparément)	35
■ Syntoniseur FM/AM	
– Ecoute d'émission FM/AM	30
– Syntonisation de présélections simple	31
■ Lecture multivoies, multiformat	
– Sélection d'effet de champ sonore.....	26
– Lecture sans effets de champ sonore	27
– Lecture stéréo	27
– Configuration d'effet de champ sonore	48
– Lecture de musique comprimée.....	26
■ Afficheur d'informations de la face avant	
– Alternance des informations de l'afficheur de la face avant.....	7
– Réglage de la luminosité de l'afficheur de la face avant <Dimmer>	47
– Affichage des informations relatives au signal vidéo/audio numérique <Signal Info>	38
■ Fonctions de réglage de la qualité du volume/son	
– Ecoute facile à faibles volumes <Adaptive DRC>	44
– Réglages du volume maximum	45
– Réglages du volume de démarrage.....	45
– Réglage du volume entre les sources d'entrée <Volume Trim>.....	37
■ Fonctionnement du boîtier de télécommande	
– Noms et fonctions du boîtier de télécommande	8
– Insérez les piles dans le boîtier de télécommande.....	4
– Fonctionnement de l'appareil externe avec la boîtier de télécommande de l'appareil.....	50
– Fonctionnement de plusieurs récepteurs Yamaha sans interférence de signal <Remote ID Switching>.....	54
■ Autres particularités	
– Mode de mise en veille après une période prolongée de non-utilisation <fonction Auto Power Down>.....	47
– Mode de mise en veille après un laps de temps spécifique <Sleep timer>	8
– Pour charger l'iPod/iPhone lorsque cet appareil est en mode de mise en veille <iPod Chargement en veille>	34
– Initialisation de plusieurs réglages pour cet appareil.....	54
– Interdiction des modifications de réglage <Memory Guard>	47



À propos de ce manuel

- Ce mode d'emploi a été imprimé avant la fabrication de l'appareil. La conception et les caractéristiques sont susceptibles d'être modifiées en partie à la suite d'améliorations, etc. En cas de divergences entre le mode d'emploi et l'appareil, ce dernier prime.
- « **4 HDMI** » (exemple) indique le nom des pièces sur le boîtier de télécommande. Pour en savoir plus sur l'emplacement de chacun des éléments, reportez-vous à la section « Noms de pièces et fonctions » (p. 5).
- **1** indique que la référence se trouve dans la note de bas de page. Reportez-vous aux numéros correspondant en bas de la page.
- **3** indique la page décrivant les informations pertinentes.
- Cliquez sur « **Face avant** » en bas de la page pour afficher la page correspondante dans « Noms de pièces et fonctions ».

- Face avant**
- Panneau arrière**
- Afficheur de la face avant**
- Boîtier de télécommande**

Accessoires fournis

Veillez vous assurer que vous possédez bien les articles suivants.

- Boîtier de télécommande
- Piles (AAA, R03, UM-4) x 2
- Antenne cadre AM
- Antenne intérieure FM
- Cache d'entrée VIDEO AUX

■ Fixation du cache d'entrée VIDEO AUX (inclus)

Fixez le cache d'entrée VIDEO AUX fourni aux prises VIDEO AUX lorsque vous ne les utilisez pas afin de les protéger des poussières. Pour enlever le cache, appuyez sur la partie gauche.

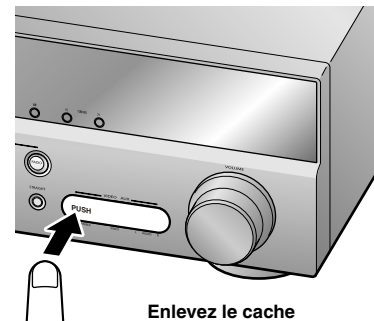
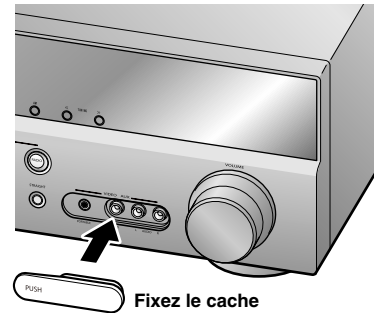

■ Mise en place des piles dans le boîtier de télécommande

Lors de l'insertion des piles dans le boîtier de télécommande, enlevez le couvercle du logement des piles à l'arrière du boîtier de télécommande et insérez deux piles AAA dans le logement des piles en faisant correspondre leurs polarités (+ et -).

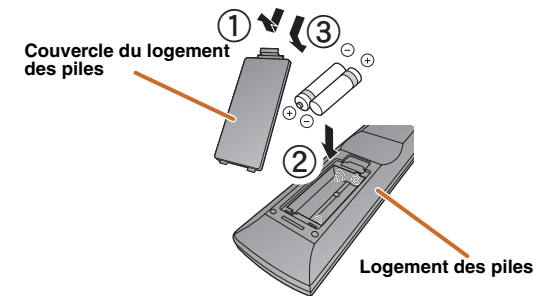

Remplacez les piles par des neuves si les symptômes suivants deviennent évidents :





- Le boîtier de télécommande peut uniquement être utilisé dans un espace restreint.
- **2 TRANSMIT** ne s'allume pas ou s'allume faiblement.

REMARQUE

Si des codes de commande à distance pour des appareils externes sont enregistrés sur le boîtier de télécommande, enlever les piles pendant plus de deux minutes ou laisser des piles usagées dans le boîtier de télécommande risque d'effacer les codes du boîtier de télécommande. Dans un tel cas, remplacez les piles par des neuves et réglez les codes de commande à distance.

Noms de pièces et fonctions

Face avant

- ① **⏻ (Marche/arrêt)**
Fait commuter cet appareil entre les modes de mise en service et mise en veille.
- ② **INFO**
Change les informations indiquées sur l'afficheur de la face avant (réf. p. 7).
- ③ **MEMORY**
Enregistre les stations FM/AM en tant que stations présélectionnées (réf. p. 32). 
- ④ **PRESET </>**
Sélectionne une station FM/AM présélectionnée (réf. p. 32). 
- ⑤ **FM**
Règle la bande de sintoniseur FM/AM sur FM (réf. p. 30). 
- ⑥ **AM**
Règle la bande de sintoniseur FM/AM sur AM (réf. p. 30). 

- ⑦ **TUNING <</>>**
Change les fréquences du sintoniseur FM/AM (réf. p. 30). 
- ⑧ **Afficheur de la face avant**
Affiche des informations sur cet appareil (réf. p. 7).
- ⑨ **Prise PHONES**
Pour le branchement d'un casque. Les effets sonores appliqués pendant la lecture peuvent également être entendus via le casque.
- ⑩ **INPUT </>**
Sélectionne une source d'entrée pour la lecture. Appuyez sur la touche droite ou gauche à plusieurs reprises pour parcourir la liste des sources d'entrée dans l'ordre.
- ⑪ **SCENE**
Permute la source d'entrée et la correction de champ sonore d'une seule touche (réf. p. 26). Appuyez sur cette touche lorsque cet appareil est en mode de mise en veille pour mettre l'appareil sous tension.

- ⑫ **STONE CONTROL**
Règle les sorties de haute fréquence/basse fréquence des enceintes/casque (réf. p. 25).
- ⑬ **PROGRAM </>**
Alterne entre l'effet de champ sonore (correction de champ sonore) que vous utilisez et le décodeur d'ambiance sonore (réf. p. 26). Appuyez sur la touche droite ou gauche à plusieurs reprises pour parcourir la liste des sources d'entrée dans l'ordre.
- ⑭ **STRAIGHT**
Change une correction de champ sonore sur le mode de décodage direct (réf. p. 27).
- ⑮ **Prises VIDEO AUX**
Pour le raccordement temporaire de caméscopes, de consoles de jeux et de lecteurs de musique portables à cet appareil. Fixez le cache d'entrée fourni VIDEO AUX lorsque cette prise n'est pas utilisée.
- ⑯ **VOLUME**
Règle le niveau du volume.

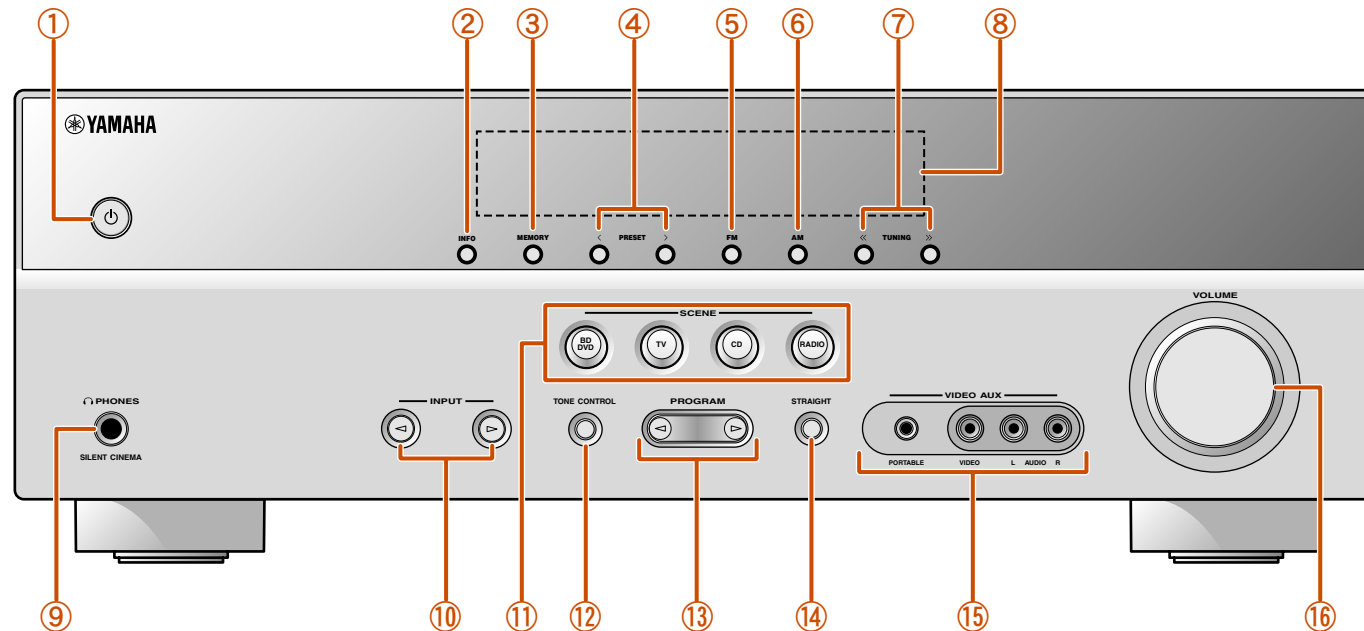

 1 : Peut être utilisée lorsque vous avez sélectionné l'entrée Tuner.

Panneau arrière

- ① **Prise DOCK**
Pour le raccordement d'une station universelle iPod en option Yamaha (telle que la YDS-12) ou d'un Récepteur Audio Sans Fil Bluetooth (YBA-10) ([p. 33](#), [p. 35](#)).
- ② **Prise HDMI OUT**
Pour le raccordement d'un téléviseur compatible avec HDMI - aux signaux vidéo/audio de sortie ([p. 14](#)).
- ③ **Prises HDMI1-4**
Pour le raccordement d'appareils externes équipés de sorties compatibles avec HDMI pour la réception de signaux audio/vidéo ([p. 16](#)).

- ④ **Prises ANTENNA**
Pour le raccordement d'antennes AM et FM ([p. 21](#)).
- ⑤ **Prises COMPONENT VIDEO**
Pour le raccordement au signal vidéo de sortie de téléviseurs compatibles avec des composants vidéo à l'aide de trois câbles ([p. 14](#)).
- ⑥ **Prises AV1-5**
Pour le raccordement à des appareils externes équipés de sorties audio/vidéo afin que cet appareil puisse recevoir des signaux audio/vidéo ([p. 17](#), [p. 18](#)).
- ⑦ **Prises AV OUT**
Pour la restitution de signaux audio/vidéo reçus lorsque des entrées analogiques (AV3-5 ou AUDIO1-2) sont sélectionnées ([p. 20](#)).
- ⑧ **Prises AUDIO1-2**
Pour le raccordement à des appareils externes équipés de sorties audio analogiques pour émettre un son dans cet appareil ([p. 19](#)).

- ⑨ **Prise MONITOR OUT**
Pour le raccordement d'un téléviseur capable de recevoir une entrée vidéo et de restituer des signaux vidéo sur ce dernier ([p. 15](#)).
- ⑩ **Prises AUDIO OUT**
Pour la restitution de signaux audio reçus lorsque des entrées analogiques telles que les prises AV5 ou AUDIO1-2 sont sélectionnées ([p. 20](#)).
- ⑪ **Prise SUBWOOFER**
Pour le raccordement d'un caisson de graves avec un amplificateur intégré ([p. 12](#)).
- ⑫ **Bornes SPEAKER**
Pour le raccordement des enceintes avant, centrale et d'ambiance ([p. 12](#)).
- ⑬ **Cordon d'alimentation**
Pour le raccordement de cet appareil à une prise secteur.

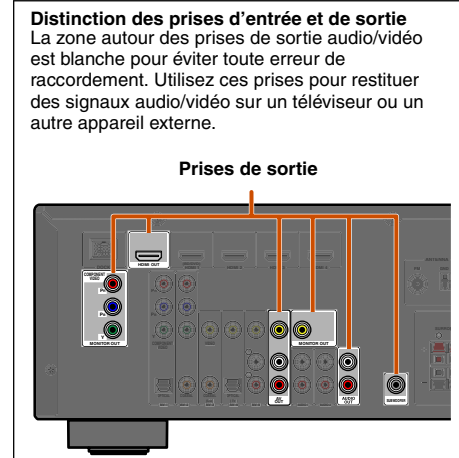
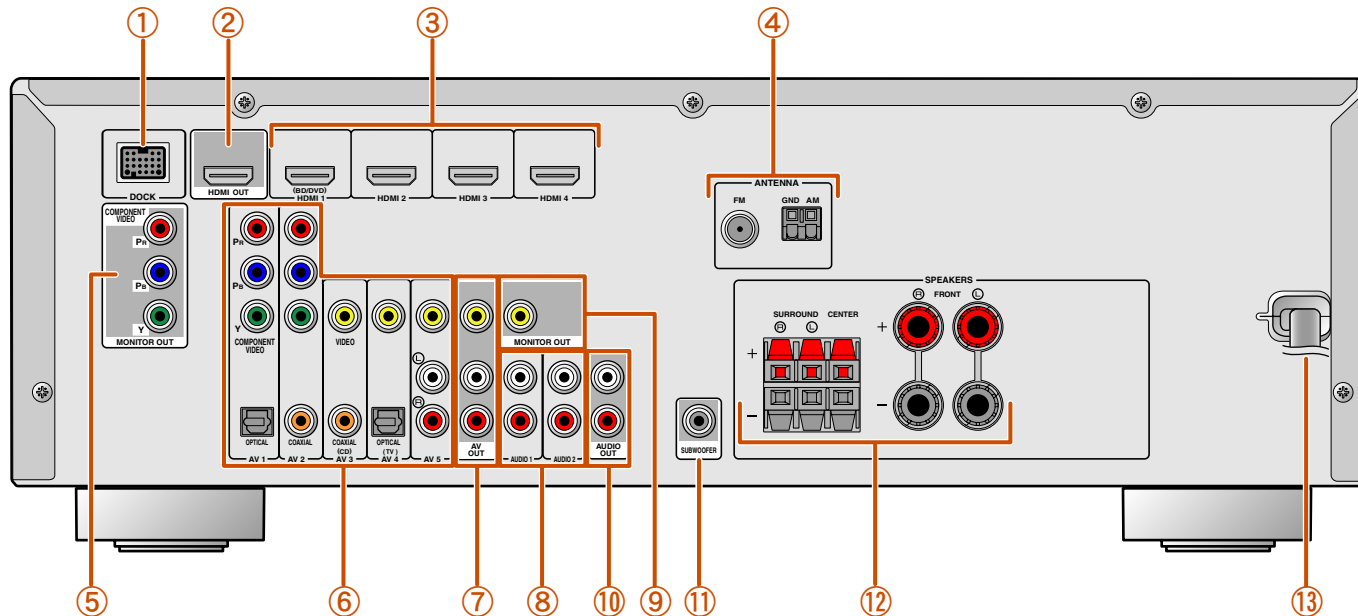

Afficheur de la face avant

- ① **Témoin HDMI**
Ce témoin s'allume pendant une communication HDMI normale lorsqu'une des entrées HDMI 1-4 est sélectionnée.
- ② **Témoin CINEMA DSP**
Ce témoin s'allume lorsqu'un effet de champ sonore qui utilise la technologie CINEMA DSP est sélectionné.
- ③ **Témoin du syntoniseur**
Ce témoin s'allume lors de la réception d'une émission FM/AM.
- ④ **Témoin de CHARGE iPod**
S'allume lorsqu'un iPod/iPhone est raccordé via une station universelle iPod Yamaha en option (telle que YDS-12), et la fonction de charge en veille iPod est activée (voir p. 34).
- ⑤ **Témoin SLEEP**
Ce témoin s'allume lorsque la minuterie de mise hors service est activée (voir p. 8).
- ⑥ **Témoin MUTE**
Clignote lorsque le son est mis en sourdine.

- ⑦ **Témoin VOLUME**
Ce témoin affiche le niveau du volume actuel.
- ⑧ **Témoins de curseur**
Ces témoins s'allument si les curseurs correspondants sur le boîtier de télécommande sont disponibles pour les opérations.
- ⑨ **Afficheur multifonction**
Il affiche une série d'informations relatives aux éléments et réglages de menu.
- ⑩ **Témoins d'enceinte**
Ils indiquent les bornes depuis lesquelles les signaux sont émis.

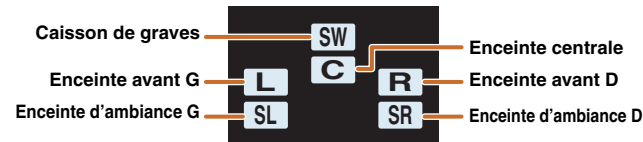

■ Changement de l'afficheur de la face avant

La face avant peut afficher les noms de corrections de champ sonore et de décodeur d'ambiance ainsi que la source d'entrée active. Appuyez à plusieurs reprises sur **INFO** pour passer de source d'entrée → correction de champ sonore → décodeur d'ambiance, dans cet ordre. 1

Nom de la source d'entrée



Correction de champ sonore (DSP program)

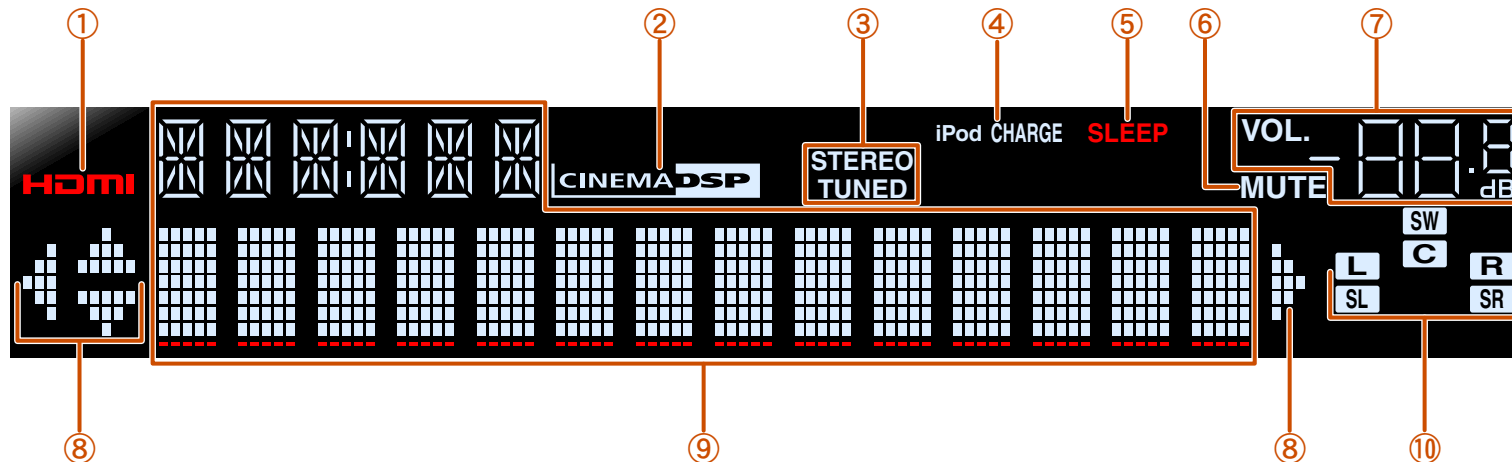

1 : Lors de la sélection d'une entrée de syntoniseur, la fréquence FM/AM s'affiche au lieu de la source d'entrée.

Boîtier de télécommande

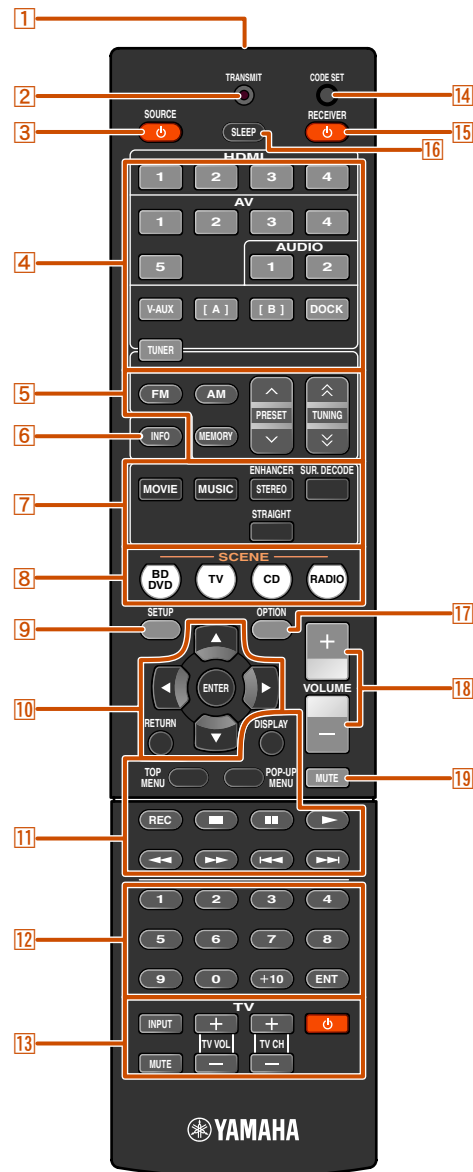

- 1 **Émetteur de signal de commande**
Émet des signaux infrarouges.
- 2 **TRANSMIT**
S'allume lorsqu'un signal est émis depuis le boîtier de télécommande.
- 3 **SOURCE** \odot (**alimentation SOURCE**)
Met en et hors service un appareil externe.
- 4 **Sélecteur d'entrée**
Sélectionnez sur cet appareil, une source d'entrée pour la lecture.

HDMI1-4	Prises HDMI1-4
AV1-5	Prises AV1-5
AUDIO1-2	Prises AUDIO1-2
V-AUX	Prises VIDEO AUX de la face avant
[A]/[B]	Change l'appareil externe que vous utilisez à l'aide des 11 Touches d'opération d'appareil externe sans changer les entrées. 1

DOCK	Une station universelle iPod Yamaha ou un Récepteur Audio Sans Fil Bluetooth raccordé à la prise DOCK.
TUNER	Syntoniseur FM/AM
- 5 **Touches de syntoniseur**
Fait fonctionner le syntoniseur FM/AM. Ces touches sont utilisées lorsque vous utilisez l'entrée syntoniseur.

FM	Règle la bande de syntoniseur FM/AM sur FM.
AM	Règle la bande de syntoniseur FM/AM sur AM.
MEMORY	Prérègle des stations radio.
PRESET \wedge / \vee	Sélectionne une station préréglée.
TUNING \wedge / \vee	Change les fréquences de syntonisation.
- 6 **INFO**
Parcourt les informations qui apparaissent sur l'afficheur de la face avant (le nom de la source d'entrée actuellement sélectionnée, la correction de champ sonore, le décodeur d'ambiance, la fréquence de syntonisation FM/AM, etc.) (**p. 7**).
- 7 **Touches de sélection sonore**
Alternent entre l'effet de champ sonore (correction de champ sonore) que vous utilisez et le décodeur d'ambiance (**p. 26**).
- 8 **SCENE**
Permute la source d'entrée et la correction de champ sonore d'une seule touche (**p. 26**). Appuyez sur cette touche lorsque cet appareil est en mode de mise en veille pour mettre l'appareil sous tension.

- 9 **SETUP**
Affiche un menu Setup détaillé pour cet appareil (**p. 40**).
- 10 **Curseur** $\Delta / \nabla / \triangleleft / \triangleright$, **ENTER**, **RETURN**

Curseur $\Delta / \nabla / \triangleleft / \triangleright$	Sélectionnent des éléments de menu et changent les réglages lorsque les menus de réglages, etc sont affichés.
ENTER	Confirme un élément sélectionné.
RETURN	Revient à l'écran précédent lorsque les menus de réglages sont affichés, ou quitte l'affichage de menu.
- 11 **Touches d'opération d'appareil externe**
Font fonctionner l'enregistrement, la lecture et les affichages de menu, etc. pour des appareils externes. **1**
- 12 **Touches numériques**
Saisissent les numéros.
- 13 **Touches de commande du téléviseur**
Font fonctionner un moniteur tel qu'un téléviseur.
- 14 **CODE SET**
Règle les codes de commande pour des opérations d'appareil extérieur (**p. 54**, **p. 54**).
- 15 **RECEIVER** \odot (**alimentation RECEIVER**)
Fait permuter cet appareil entre les modes de mise en service et mise en veille.
- 16 **SLEEP**
Règle cet appareil afin qu'il se place automatiquement en mode de mise en veille après une durée déterminée (minuterie de mise hors service). Appuyez à plusieurs reprises sur cette touche pour régler la durée pour la fonction de minuterie de mise hors service. Le témoin d'afficheur de la face avant s'allume lorsque la minuterie de mise hors service est activée.
- 17 **OPTION**
Affiche le menu Option pour chaque source d'entrée (**p. 37**).
- 18 **VOLUME +/-**
Règle le niveau du volume (**p. 25**).
- 19 **MUTE**
Active et désactive la fonction de mise en sourdine de la restitution du son (**p. 25**).

1 : Vous pouvez utiliser séparément **11 Touches d'opération d'appareil externe** pour chaque source d'entrée pour utiliser les appareils enregistrés. Les codes du boîtier de télécommande doivent être enregistrés au préalable pour chaque entrée si vous souhaitez utiliser des appareils externes (**p. 50**).

RACCORDEMENTS

Raccordements des enceintes

Cet appareil utilise des effets de champs acoustique et des décodeurs sonores afin de vous donner l'impression d'être dans un véritable cinéma ou une salle de concert. Ces effets sont possibles grâce à un positionnement et un raccordement idéal des enceintes dans votre environnement d'écoute.

Voies et fonctions des enceintes

■ Enceintes avant gauche et droite

Les enceintes avant sont utilisées pour les sons de voie avant (son stéréo) et les sons d'effet.

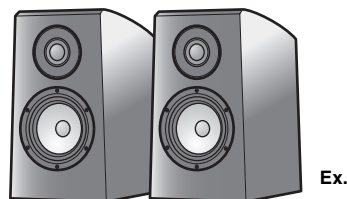

Disposition des enceintes avant :

Placez ces enceintes à une distance égale de la position d'écoute idéale en face de la pièce. Lorsque vous utilisez un écran de projecteur, les positions supérieures appropriées des enceintes sont d'environ 1/4 de l'écran depuis le bas.

■ Enceinte centrale

L'enceinte centrale restitue les sons qui sont appliqués à la voie centrale (dialogues, voix, etc.).



Disposition des enceintes centrales :

Placez-la à mi-chemin entre les enceintes gauche et droite. Lors de l'utilisation d'un téléviseur, placez l'enceinte juste au-dessus ou juste en dessous du centre du téléviseur avec les surfaces avant du téléviseur et l'enceinte alignés. Lors de l'utilisation d'un écran, placez-le juste en dessous du centre de l'écran.

■ Enceintes d'ambiance gauche et droite

Les enceintes d'ambiance restituent des effets sonores et des sons vocaux avec les enceintes à 5.1 voies en restituant des sons d'arrière zone.

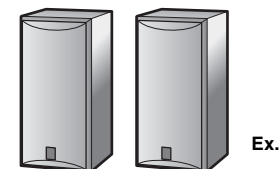

Disposition d'enceintes d'ambiance :

Placez les enceintes au bout de la pièce sur les côtés gauche et droit en face de la position d'écoute. Elles doivent être placées entre 60 degrés et 80 degrés de la position d'écoute de telle manière que le haut des enceintes soit placé à une hauteur de 1,5 – 1,8 m du sol.

■ Caisson de graves

L'enceinte de caisson de graves est utilisée pour des sonorités graves et des sons à effets basses fréquences (LFE) y compris dans les signaux Dolby Digital et DTS. Utilisez un caisson de graves qui est équipé d'un amplificateur interne.

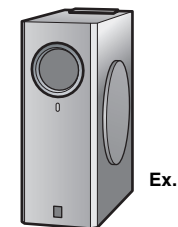

Disposition des enceintes de caisson de graves :

Placez-le à l'extérieur vers les enceintes avant gauche et droite faisant légèrement face pour réduire les échos du mur.

Disposition des enceintes

Disposition des enceintes à 5.1 voies (5 enceintes + caisson des graves)

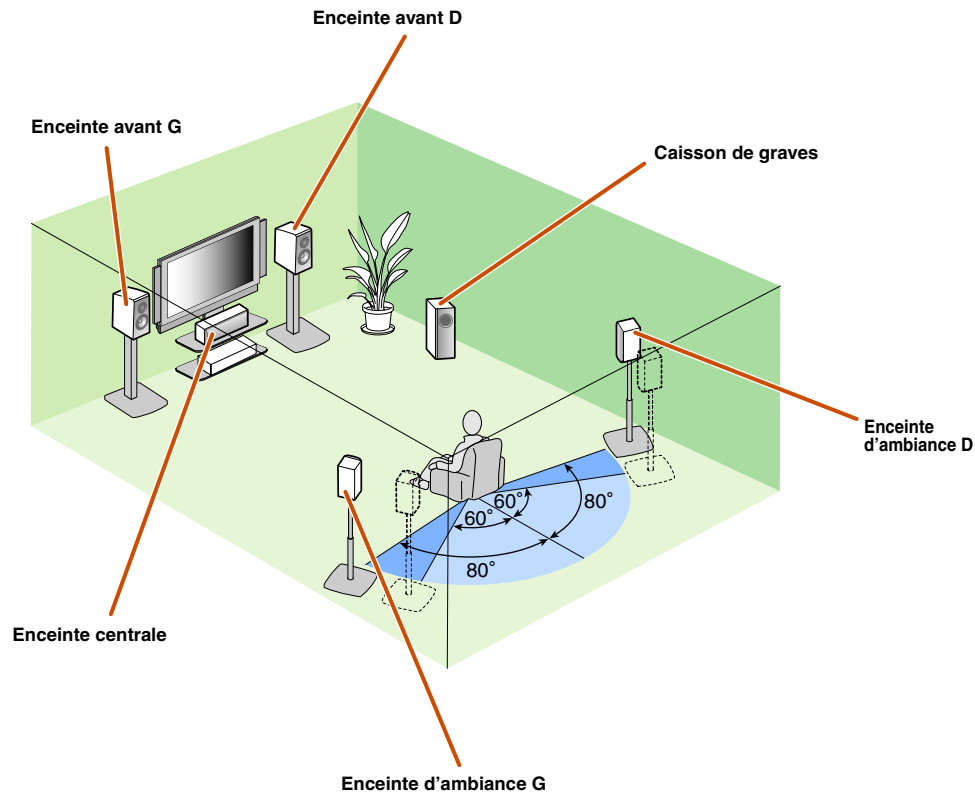

- Raccordez au moins deux enceintes (avant gauche et droite).
- S'il vous est impossible de raccorder les cinq enceintes, utilisez en premier les enceintes d'ambiance.
- Les enceintes d'ambiance doivent être placées entre 60 degrés et 80 degrés de la position d'écoute.

■ Moniteurs CRT

Nous vous recommandons d'utiliser des enceintes à blindage magnétique afin d'éviter la distorsion vidéo, en particulier pour des enceintes avant et centrales proches de l'écran.

Si votre écran présente encore des interférences des enceintes à blindage magnétique, éloignez davantage les enceintes de votre téléviseur.

Raccordements des enceintes

■ Changement de l'impédance des enceintes

Cet appareil est configuré pour 8Ω enceintes lorsqu'elle est envoyée de l'usine.

Lors du raccordement à 6Ω enceintes, effectuez la procédure suivante pour passer à 6Ω.

- 1 Réglez cet appareil en mode de veille.
- 2 Appuyez sur tout en appuyant et en maintenant enfoncé **STRAIGHT** sur la face avant. Relâchez les touches lorsque « ADVANCED SETUP » apparaît sur l'afficheur de la face avant. Après environ 3 secondes, les éléments du menu supérieur sont affichés. 1

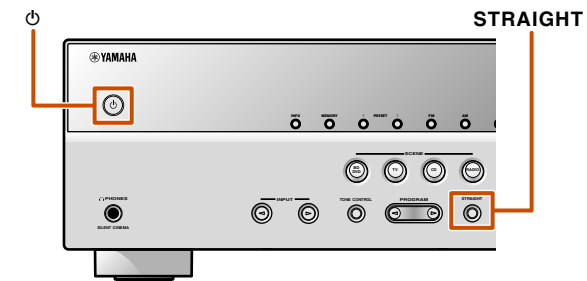

- 3 Assurez-vous que « SP IMP. » est indiqué sur la face avant.
- 4 Appuyez à plusieurs reprises sur **STRAIGHT** pour sélectionner un « 6ΩMIN ».
- 5 Faites basculer cet appareil en mode veille, ensuite, faites-le basculer à nouveau. L'alimentation est activée lorsque les réglages que vous avez effectués ont été configurés.

1 : Reportez-vous à la section relative à « Fonctionnalité étendue qui peut être configurée au besoin (menu Advanced Setup) » pour plus de détails sur le menu Advanced Setup ([p. 53](#)).

Raccordez vos enceintes aux bornes correspondantes sur le panneau arrière.

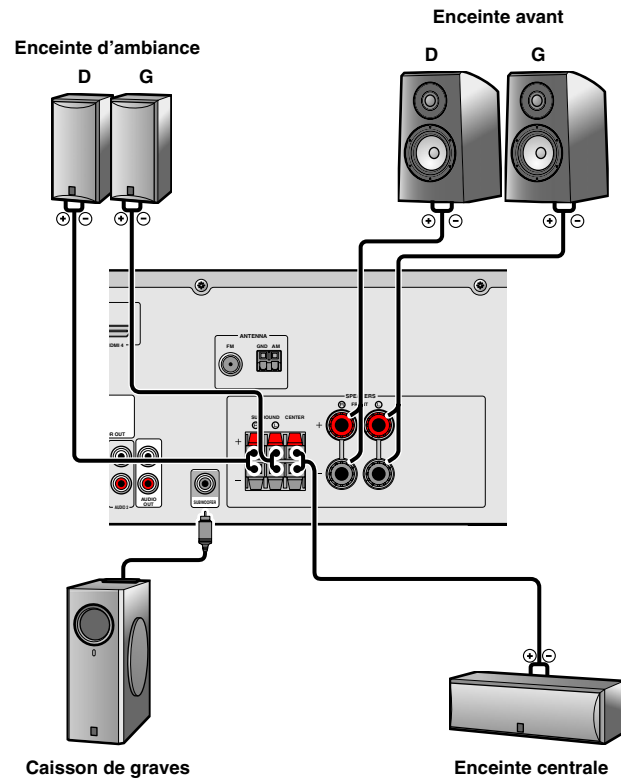

ATTENTION

- Enlevez le câble d'alimentation de cet appareil de la prise secteur avant de raccorder les enceintes.
- En général, les câbles d'enceinte sont composés de deux câbles isolés parallèles. Un de ces câbles est de couleur différente ou présente une ligne tout le long du câble pour indiquer une polarité différente. Insérez le câble de couleur différente (ou ligné) dans la borne « + » (positive, rouge) sur cet appareil et les enceintes, et l'autre câble dans la borne « - » (négative, noire).
- Veillez à ce que le noyau du câble de l'enceinte ne touche rien ou n'entre en contact avec les parties métalliques de cet appareil. Ce contact risque d'endommager l'appareil ou les enceintes. Si un court-circuit survient au niveau des câbles de l'enceinte, « CHECK SP WIRES! » apparaît sur l'afficheur de la face avant lorsque l'appareil est mis sous tension.



■ Raccordement des enceintes avant

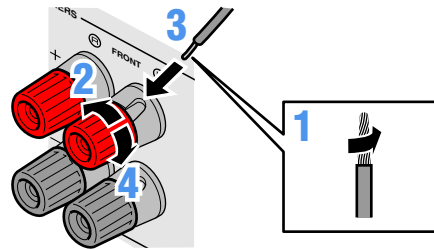

- 1** Enlevez environ 10mm d'isolation aux extrémités des câbles d'enceinte et torsadez les fils nus des câbles solidement pour empêcher les courts-circuits.
- 2** Desserrez les bornes d'enceinte.
- 3** Insérez le fil nu du câble d'enceinte dans l'écartement sur le côté de la borne.
- 4** Serrez la borne.

Raccordement d'une fiche banane (Sauf modèles pour le Royaume-Uni, l'Europe, l'Asie et la Corée)

Serrez la borne et insérez la fiche banane dans l'orifice de la borne.

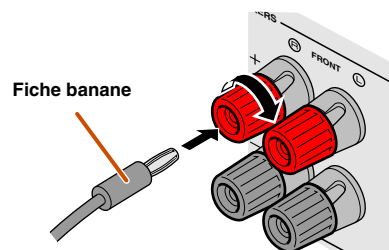

■ Raccordement des enceintes centrales / enceintes d'ambiance

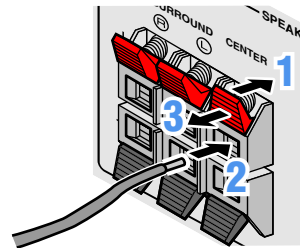

- 1** Abaissez la languette sur la borne de l'enceinte.
- 2** Insérez l'extrémité du câble de l'enceinte dans la borne.
- 3** Soulevez la languette pour fixer le câble de l'enceinte.

■ Raccordement du caisson de graves

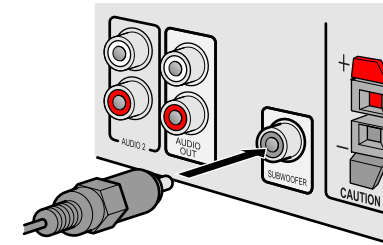

- 1** Raccordez la prise d'entrée du caisson de graves à la prise SUBWOOFER de l'appareil à l'aide d'un câble de broche audio.
- 2** Réglez le volume du caisson de graves comme suit.
Volume : réglez le volume à environ la moitié (ou légèrement plus bas que la moitié).
Fréquence de transition (si disponible) : réglez au maximum.

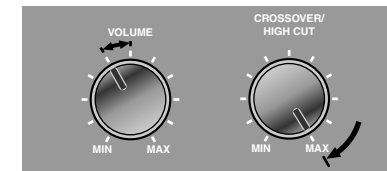

Exemples de caisson de graves

Raccordement d'appareils externes

Fiches de câbles et prises

L'unité principale est équipée des prises de sortie/entrée suivantes. Utilisez des prises et des câbles appropriés aux appareils que vous allez raccorder.

Prises audio/vidéo

Prises HDMI

Les sons numériques et vidéo numériques sont transmis par une seule prise. Utilisez uniquement un câble HDMI.

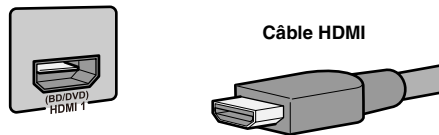

- Utilisez un câble à 19 broches HDMI avec le logo HDMI.
- Nous vous recommandons d'utiliser un câble inférieure à 5,0 m pour éviter toute dégradation de qualité du signal.

Prises vidéo analogiques

Prises COMPONENT VIDEO

Le signal est divisé en trois composants : luminance (Y), chrominance bleu (PB) et chrominance rouge (PR). Utilisez des câbles de broche vidéo à composantes avec trois fiches.

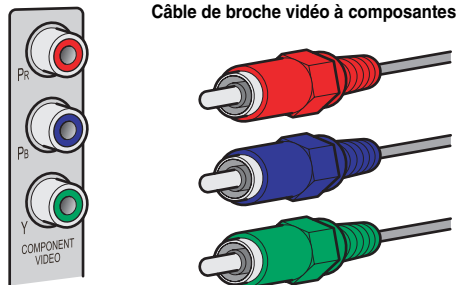

Prise VIDEO

Cette prise transmet des signaux vidéo analogiques conventionnels. Utilisez des câbles de broche vidéo.

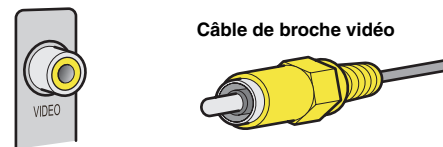

Prises audio

Prises OPTICAL

Ces prises transmettent des signaux audio numériques optiques. Utilisez des câbles à fibre optique pour les signaux audio numériques optiques.



Prises COAXIAL

Ces prises transmettent des signaux audio numériques coaxiaux. Utilisez des câbles de broche pour les signaux audio numériques.



Prises AUDIO

Ces prises transmettent des signaux audio analogiques conventionnels. Utilisez des câbles de broche stéréo et raccordez la fiche rouge à la prise rouge D et la fiche blanche à la prise blanche G.

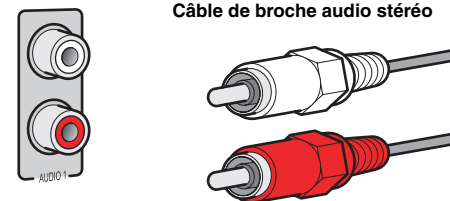

Prise PORTABLE

Cette prise transmet des signaux audio analogiques conventionnels. Utilisez un câble mini-plug stéréo lors du raccordement.

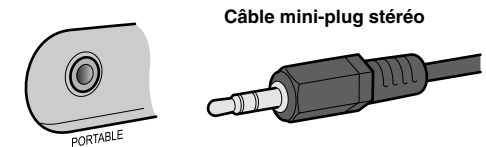

Raccordement d'un moniteur TV

Cet appareil est équipé des trois types de prise de sortie suivants pour le raccordement à un téléviseur. HDMI OUT, COMPONENT VIDEO ou VIDEO. Sélectionnez la bonne en fonction du format du signal d'entrée pris en charge par votre téléviseur.

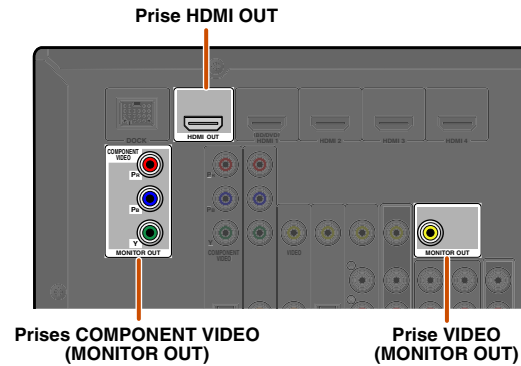

Cet appareil recevra des signaux HDMI, de composante ou vidéo dans le même format que celui transmis par les appareils de sortie.

Par exemple, ces trois appareils de sortie doivent être raccordés au moniteur en faisant correspondre les prises entrée/sortie et les câbles, ensuite, vous devez changer et régler le mode d'entrée du téléviseur.

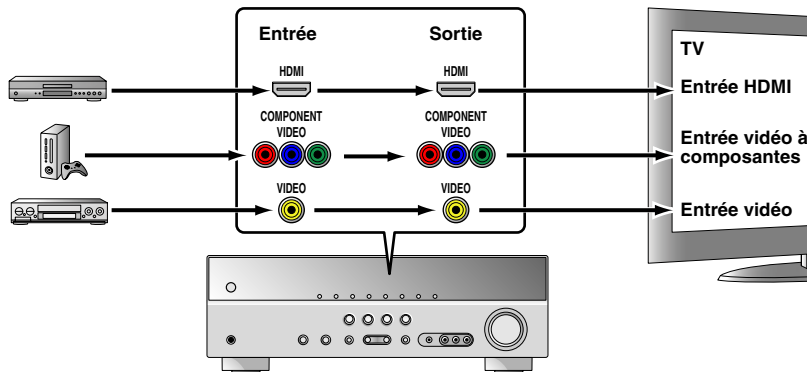

Raccordement d'un moniteur vidéo HDMI

Raccordez le câble HDMI à la prise HDMI OUT.

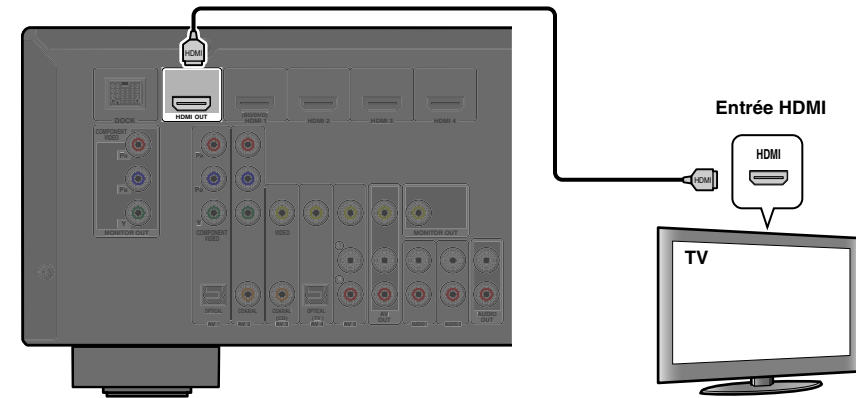

- Utilisez un câble à 19 broches HDMI avec le logo HDMI.
- Nous vous recommandons d'utiliser un câble inférieure à 5,0 m pour éviter toute dégradation de qualité du signal.

Raccordement d'un moniteur vidéo à composantes

Raccordez le câble vidéo à composantes aux prises COMPONENT VIDEO (MONITOR OUT).

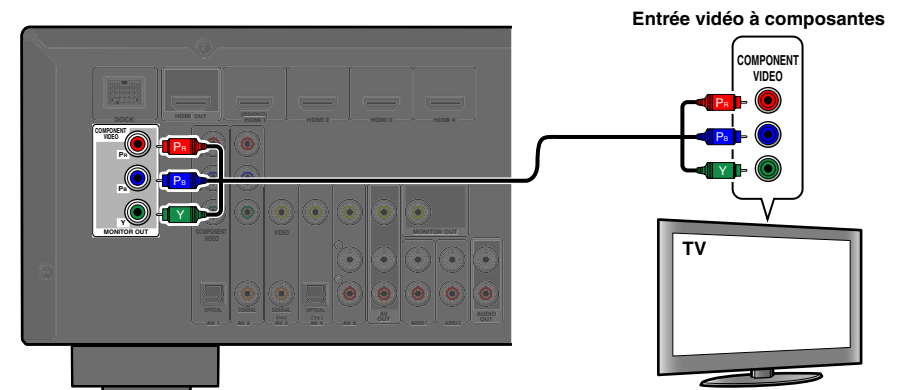

Raccordement d'un moniteur vidéo

Raccordez le câble de broche vidéo à la prise VIDEO (MONITOR OUT).

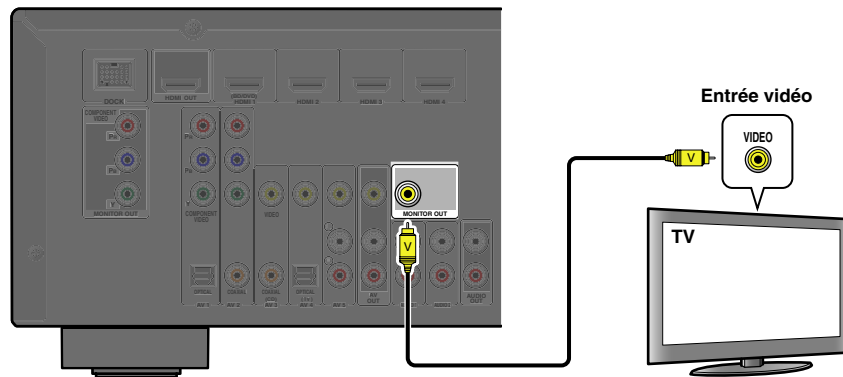

■ Ecoute d'un son TV

Pour transmettre le son du téléviseur vers cet appareil, raccordez ses prises AV1-5 ou AUDIO1-2 aux prises AUDIO OUT du téléviseur.

Si le téléviseur prend en charge la sortie audio numérique optique, nous vous recommandons de raccorder la sortie audio TV à la prise AV4 du récepteur. Le raccordement à AV4 vous permet de permuter la source d'entrée à AV4 d'une seule pression sur une touche à l'aide de la fonction SCENE ([p. 26](#)).

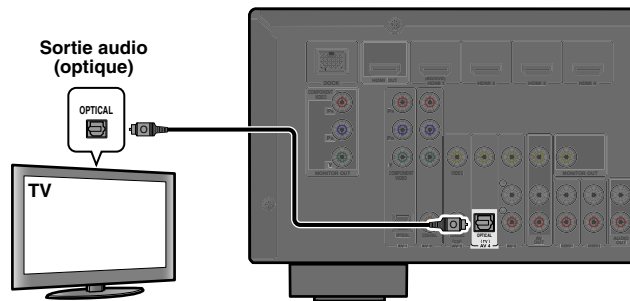

Vous pouvez faire fonctionner votre téléviseur à l'aide de la télécommande du récepteur en entrant le code de commande à distance du téléviseur ([p. 50](#)).

Raccordement de lecteurs BD/DVD et autres appareils

Cet appareil est muni des prises d'entrée suivantes. Raccordez-les aux prises de sortie adéquates sur les appareils externes.

Prise d'entrée	Entrée vidéo	Entrée audio
HDMI1	HDMI	HDMI
HDMI2	HDMI	HDMI
HDMI3	HDMI	HDMI
HDMI4	HDMI	HDMI
AV1	Vidéo à composantes	Optique
AV2	Vidéo à composantes	Numérique coaxiale
AV3	Vidéo	Numérique coaxiale
AV4	Vidéo	Optique
AV5	Vidéo	Analogique (stéréo)
AUDIO1	—	Analogique (stéréo)
AUDIO2	—	Analogique (stéréo)
VIDEO AUX	Vidéo	Analogique (stéréo)

Raccordement de lecteurs BD/DVD et autres appareils avec HDMI

Raccordez l'appareil avec un câble HDMI à une des prises HDMI1-4. Sélectionnez l'entrée HDMI (HDMI1-4) à laquelle l'appareil externe est raccordé pour la lecture.

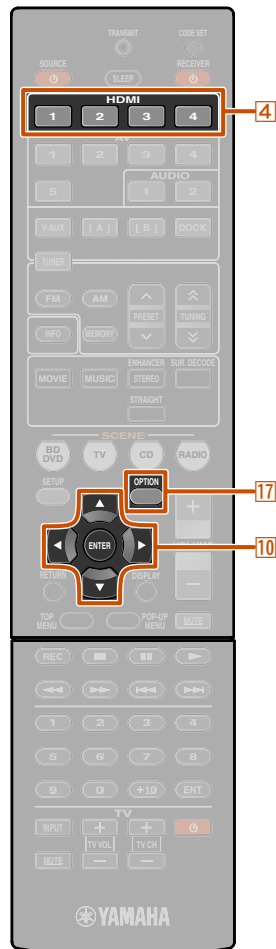
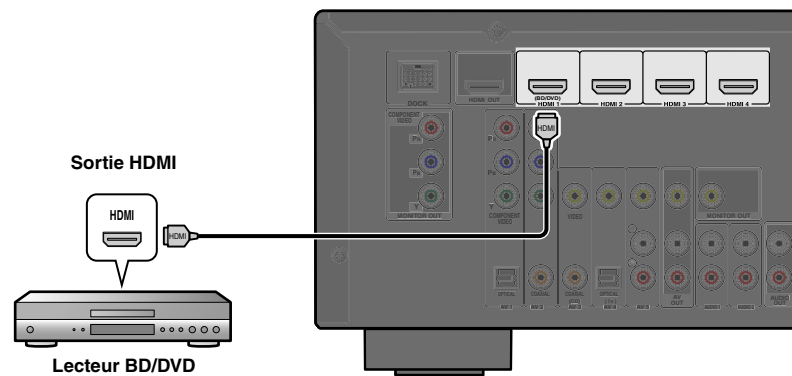

- 4 Sélecteur d'entrée
- 10 Curseur ▾ / ◀ / ▶
- 14 ENTER
- 17 OPTION

Réception audio depuis d'autres sources d'entrée

Cette unité peut utiliser les prises d'entrée AV1-5 ou AUDIO1-2 pour recevoir des signaux audio d'autres sources d'entrée audio.

Par exemple, si un appareil externe ne peut pas produire de signaux audio à partir d'une prise HDMI, utilisez la méthode suivante pour changer l'entrée audio.

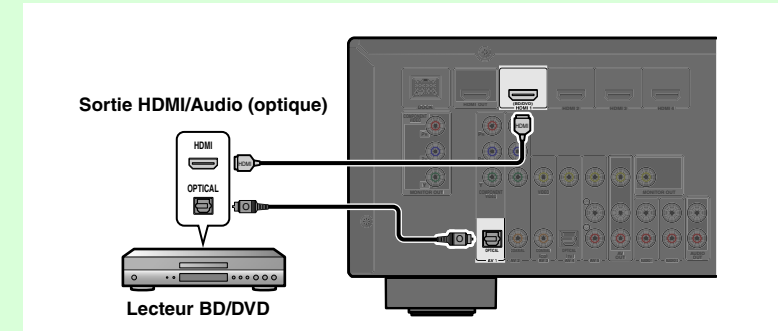

1 Utilisez le 4 Sélecteur d'entrée pour sélectionner la source d'entrée HDMI souhaitée.

2 Appuyez sur 17 OPTION pour afficher le menu Option. 1

3 Appuyez sur 10 Curseur ▾ jusqu'à ce que « Audio In » s'affiche, ensuite, appuyez sur 14 ENTER.

4 Appuyez sur 10 Curseur ◀ / ▶ pour sélectionner la source d'entrée audio.



Si vous avez sélectionné l'entrée audio AV1 (numérique optique)

5 Une fois la configuration terminée, appuyez sur 17 OPTION pour fermer le menu Option.

1 : Reportez-vous à la section relative à « Configuration des réglages spécifiques à chaque source d'entrée (menu Option) » pour plus de détails sur le menu Option (p. 37).

Raccordement de lecteurs BD/DVD et autres appareils avec des câbles de composante

Raccordez l'appareil à l'aide d'un câble vidéo à composantes à une des prises d'entrée AV1-2.

Utilisation des sources de sortie audio numériques optiques

Sélectionnez l'entrée AV1 à laquelle l'appareil externe est raccordé pour la lecture.

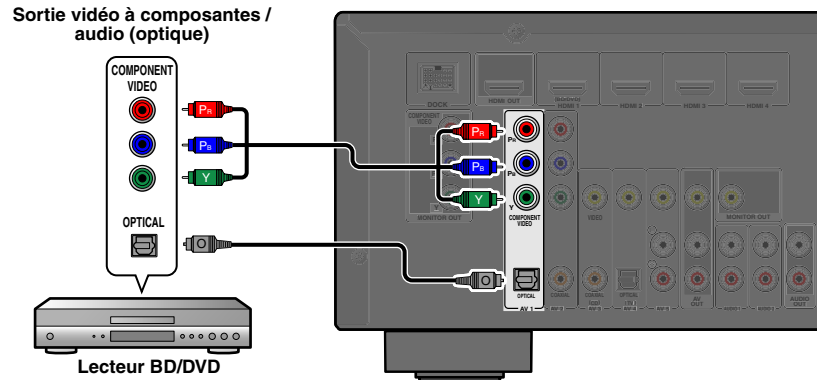

Utilisation des sources de sortie audio numériques coaxiales

Sélectionnez l'entrée AV2 à laquelle l'appareil externe est raccordé pour la lecture.

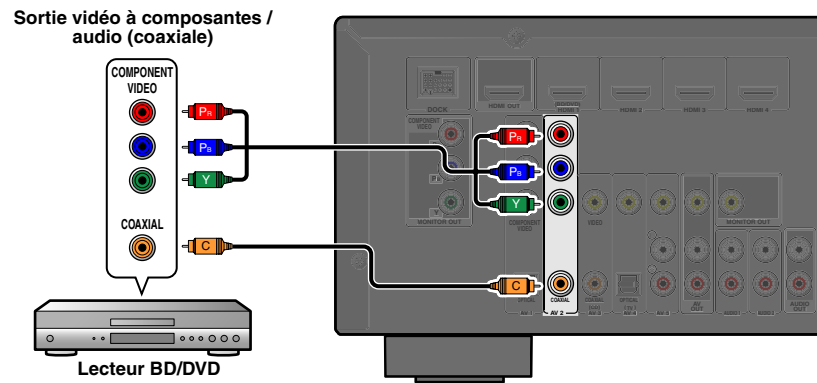

Raccordement des composants à des appareils de sortie audio analogique

Sortie vidéo à composantes / audio

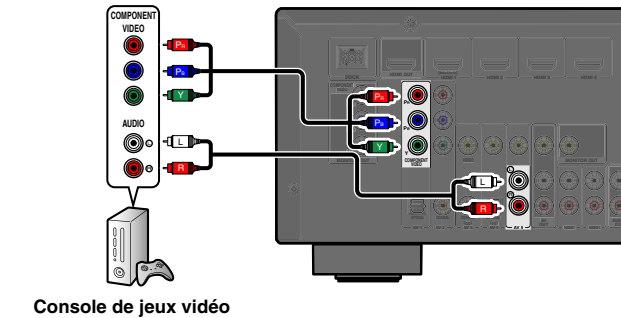

Vous pouvez utiliser l'entrée vidéo à partir des prises AV1-2 combinée à l'entrée audio à partir des entrées AV ou AUDIO1-2.

Lors du raccordement de ces appareils, sélectionnez les prises AV3-5 ou les prises AUDIO1-2 en tant qu'entrée audio pour AV1 ou AV2. Reportez-vous à la section « Réception audio depuis d'autres sources d'entrée »

([esp. 16](#)) pour des directives détaillées de configuration.

Sélectionnez la source d'entrée AV (AV1-2) qui est raccordée par un câble vidéo à composantes à l'appareil externe pour la lecture.



Raccordement de lecteurs BD/DVD et autres appareils avec des câbles vidéo

Raccordez l'appareil externe avec un câble de broche vidéo à une des prises d'entrée AV3-5.

Utilisation des sources de sortie audio numériques optiques

Sélectionnez l'entrée AV4 à laquelle l'appareil externe est raccordé pour la lecture.

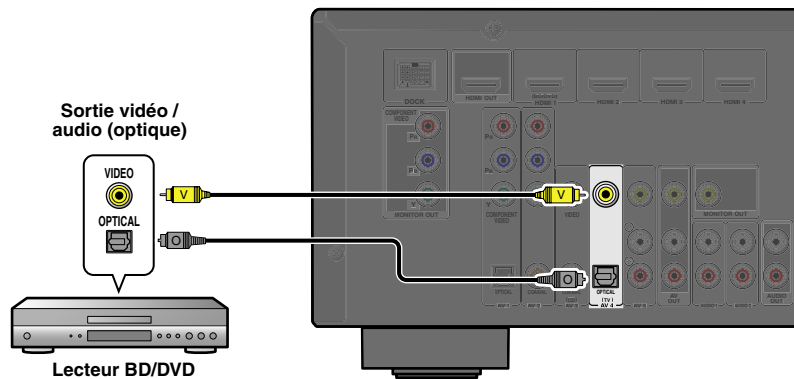

Utilisation des sources de sortie audio numériques coaxiales

Sélectionnez l'entrée AV3 à laquelle l'appareil externe est raccordé pour la lecture.

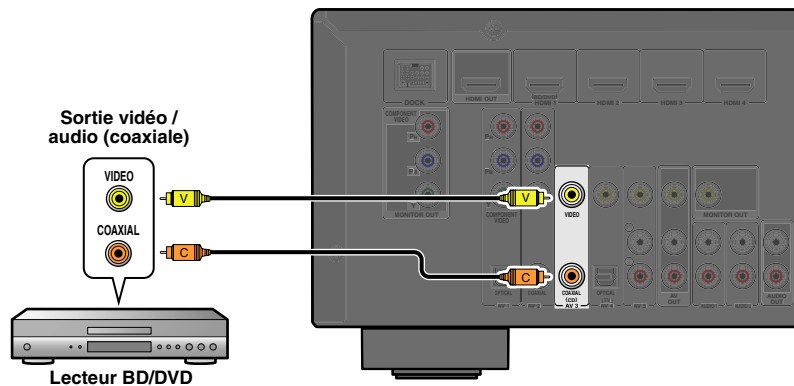

Utilisation de sources de sortie audio stéréo analogique

Sélectionnez l'entrée AV5 à laquelle l'appareil externe est raccordé pour la lecture.

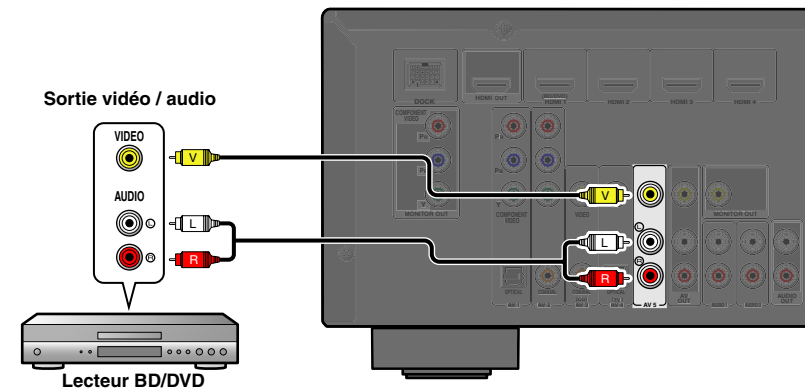

Raccordement de lecteurs CD et autres appareils audio

Utilisation de sources de sortie stéréo analogique

Sélectionnez l'entrée audio (AUDIO1-2) à laquelle l'appareil externe est raccordé pour la lecture.

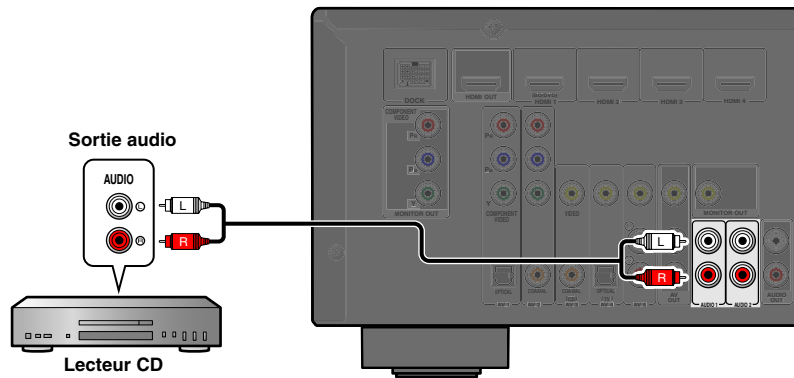

Utilisation des sources de sortie numérique optique

Sélectionnez l'entrée AV (AV1 ou AV4) à laquelle l'appareil externe est raccordé pour la lecture.

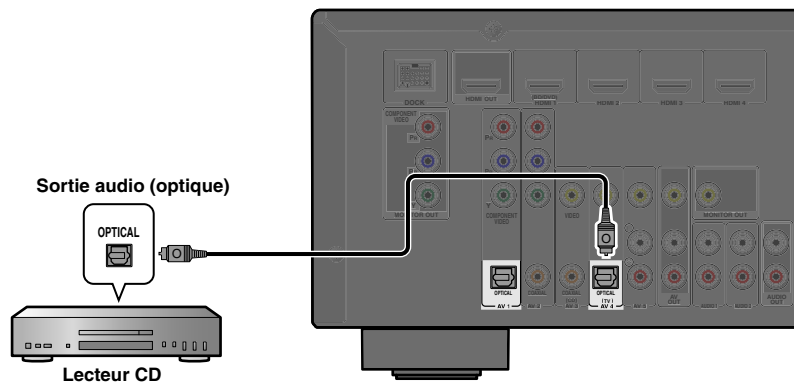

Utilisation des sources de sortie numérique coaxiale

Sélectionnez l'entrée AV (AV2 ou AV3) à laquelle l'appareil externe est raccordé pour la lecture.

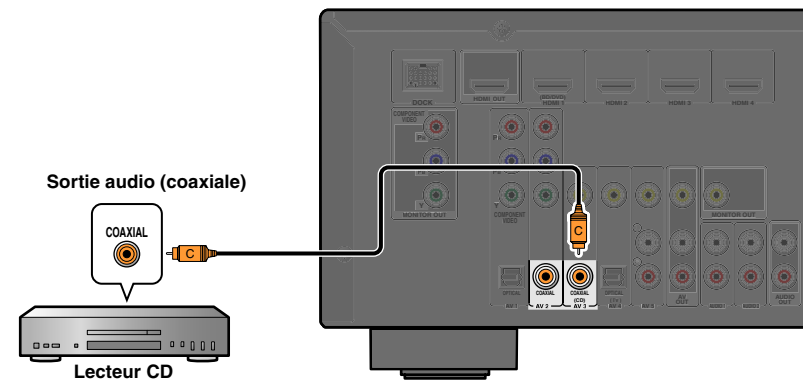

Nous vous recommandons de raccorder les appareils audio avec une sortie numérique coaxiale à la prise numérique coaxiale AV3 sur cet appareil. Ce raccordement vous permet de basculer sur l'entrée AV 3 en appuyant simplement sur la touche « CD » SCENE ([voir p. 26](#)).

Raccordement de caméscopes et de lecteurs audio portables

Utilisez les prises VIDEO AUX sur la face avant pour raccorder temporairement des caméscopes, des consoles de jeux ou des appareils audio portables au récepteur.

Sélectionnez l'entrée V-AUX pour utiliser ces appareils raccordés.

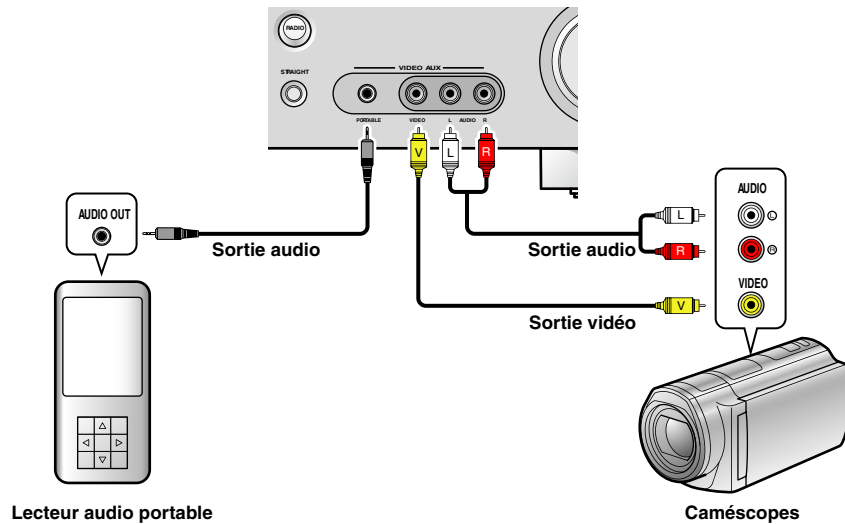

- Veillez à baisser le volume lors du raccordement de cette unité et des autres appareils.
- Lorsque des appareils externes sont raccordés à la prise PORTABLE et aux prises AUDIO, la sortie sonore de la prise PORTABLE est transmise.

Transmission de l'entrée A/V aux appareils externes

Ce récepteur peut transmettre des signaux audio/vidéo analogiques entrants aux appareils externes via les prises AV OUT et AUDIO OUT. Vous pouvez enregistrer ces signaux d'entrée audio et vidéo sur des VCR ou des appareils similaires, ou les envoyer à d'autres téléviseurs ou appareils externes.

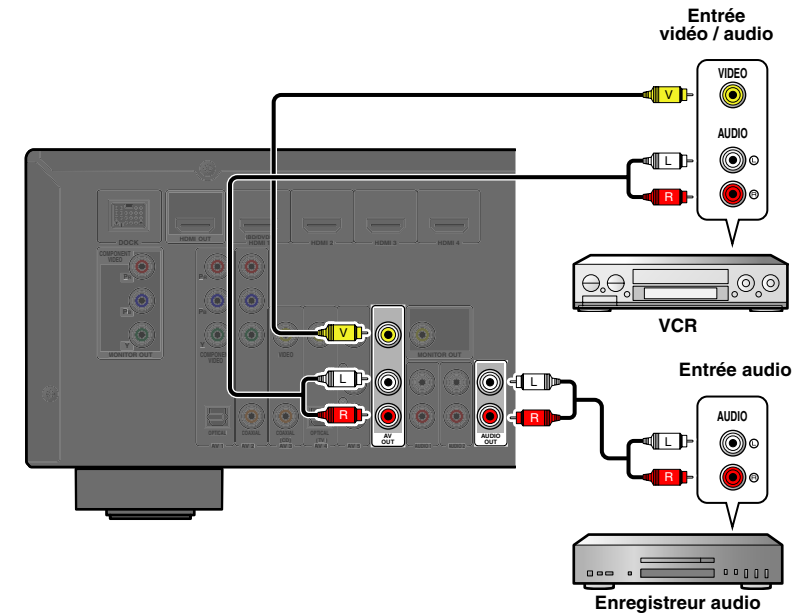

Utilisation des prises AV OUT

Raccordez ces prises à la prise d'entrée vidéo de l'appareil externe et aux prises d'entrée audio analogique.

Utilisation des prises AUDIO OUT

Raccordez cette prise aux prises d'entrée audio analogique de l'appareil externe.

Les signaux audio/vidéo HDMI, les signaux vidéo à composantes et les signaux audio numériques ne peuvent pas être transmis à partir de ces prises.

Raccordement des antennes FM/AM

Une antenne intérieure FM et une antenne cadre AM sont incluses avec ce récepteur. Raccordez ces antennes correctement aux prises correspondantes.

Antenne intérieure FM

Antenne cadre AM

Eloignez l'antenne AM du récepteur. Les câbles de l'antenne AM n'ont pas de polarité. Vous pouvez raccorder un câble soit à la prise AM soit à la prise GND.

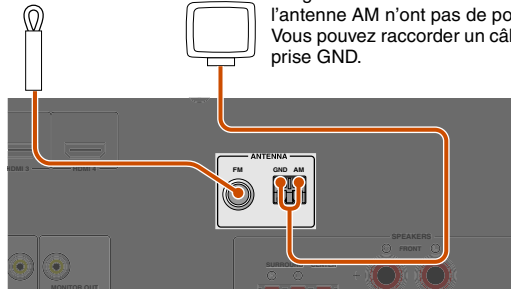

Raccordement de l'antenne cadre AM

Appuyez et maintenez enfoncé

Insérez

Relâchez

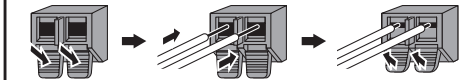

■ Amélioration de la réception FM

Nous vous recommandons d'utiliser une antenne extérieure. Pour plus d'informations, contactez votre revendeur agréé le plus proche.

■ Amélioration de la réception AM

Raccordez cette unité à une antenne extérieure à l'aide d'un fil isolé de vinyle de 5-10 m. Assurez-vous que l'antenne cadre AM soit encore raccordée.

Le raccordement de la prise GND peut réduire le bruit. Raccordez la prise à la barre de mise à la terre achetée dans le commerce ou à une plaque de cuir à l'aide d'un fil isolé en vinyle et enterrez cette nouvelle connexion dans le sol humide.

La prise GND n'est pas raccordée à la prise de mise à la terre d'une prise électrique.

Configuration des paramètres des enceintes

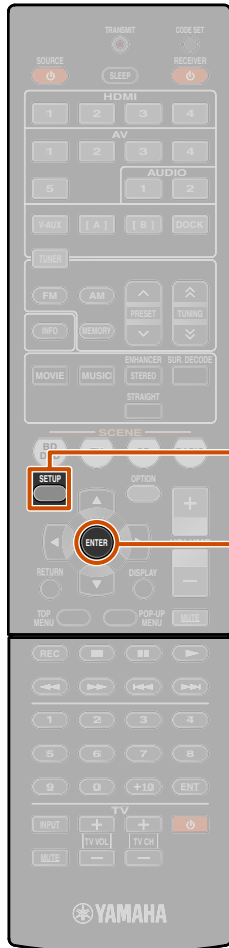

9 SETUP

14 ENTER

Une fois le raccordement des enceintes terminé, configurez cet appareil afin que les enceintes restituent un son normalement. Réalisez les étapes suivantes pour la configuration de cet appareil.

ETAPE 1 : Affichage du menu de réglages

Affichez le menu Setup à partir duquel vous pouvez configurer tous les réglages pour cet appareil, ensuite, affichez le menu pour les réglages des enceintes.

ETAPE 2 : Définition de l'état et de la taille des enceintes

Définissez la taille et l'état de connexion des enceintes et des caissons de graves, et s'il faut désigner une enceinte spécifique (ou caisson de graves) pour le son basse fréquence.

ETAPE 3 : Définition de la distance depuis le point d'écoute

Définissez la distance entre les enceintes et le point d'écoute de sorte que le son à partir de chaque enceinte atteigne le point d'écoute à la synchronisation appropriée.

ETAPE 4 : Lecture d'une tonalité d'essai

Lisez une tonalité d'essai pour vous permettre de configurer les volumes sonores pendant l'écoute de l'effet réel qu'ont vos réglages.

ETAPE 5 : Réglage du volume

Réglez le volume pour chaque enceinte et configurez-les afin d'équilibrer le son.

ETAPE 1 : Affichage du menu de réglages

1 Allumez cette unité.

2 Appuyez sur **9** **SETUP** sur le boîtier de télécommande.

Le menu Setup qui vous permet de configurer tous les paramètres de cet appareil, s'affiche. 1



3 Assurez-vous que « Speaker Setup » apparaisse et appuyez sur **14** **ENTER**.



Ceci termine l'étape 1.

ETAPE 2 : Définition de l'état et de la taille des enceintes

Les réglages de l'étape 2 ne sont pas nécessaires avec la configuration d'enceintes suivante :

- Enceinte avant : le diamètre du haut-parleur des graves est de 16 cm minimum
- Enceintes centrale/d'ambiance : le diamètre du haut-parleur des graves est de 16 cm minimum
- Caisson des graves : raccordé

4 Assurez-vous que « Config » apparaisse et appuyez sur **14** **ENTER**.



Continue à la page suivante

1 : Reportez-vous à la section relative à « Réglage des diverses fonctions (menu Setup) » pour plus de détails sur le menu Setup ([p. 40](#)).



- 10** Curseur $\Delta / \nabla / \langle / \rangle$
- 14** ENTER
- 10** RETURN

5 Utilisez **10** Curseur Δ / ∇ pour sélectionner l'enceinte (caisson de graves) que vous souhaitez configurer, ensuite, utilisez **10** Curseur \langle / \rangle pour sélectionner l'état et la taille de l'enceinte.

Information	Description	Réglage
Subwoofer	Règle l'état du caisson de graves.	Yes/None
Front	Sélectionne la taille (capacité de reproduction sonore) de vos enceintes avant.	Small/Large
Center	Sélectionne la taille des enceintes centrales. Choisissez « None » si vous n'avez pas d'enceinte centrale connectée.	None/Small/Large
Sur. LR	Sélectionne la taille des enceintes d'ambiance. Choisissez « None » si vous n'avez pas d'enceinte d'ambiance connectée.	None/Small/Large
Crossover	Un son avec une fréquence inférieure à cette limite sera restitué à partir du caisson de graves ou des enceintes avant.	40Hz to 200Hz
SWFR Phase	Bascule la phase du caisson de graves.	Normal/Reverse
Extra Bass	Choisit de lire les appareils basse fréquence de voie avant via les enceintes avant ou le caisson de graves (Off), ou via le caisson de graves et les enceintes avant (On).	On/Off

- Que vous régliez ou pas « Crossover », « SWFR Phase » ou « Extra Bass », c'est en option. Vérifiez comment les effets retentissent, ensuite, configurez-les à votre convenance.
- Utilisez ce qui suit comme référence lors du réglage des tailles d'enceintes.

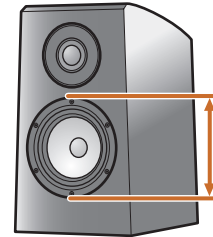

Diamètre de haut-parleur graves

- 16 cm ou supérieur → Large
- 16 cm ou inférieur → Small

Lorsque la taille de l'enceinte est réglée sur « Small », les composants de basses fréquences des enceintes que vous avez configurés sont produits à partir du caisson de graves (ou à partir des enceintes avant s'il n'y a pas de caisson de graves).

Une fois les réglages terminés pour une enceinte, répétez la même procédure pour toutes les enceintes pour terminer les réglages.

6 Appuyez sur **10** RETURN lorsque le réglage est terminé.

Revenez au menu précédent.

Ceci termine l'étape 2.

ETAPE 3 : Définition de la distance depuis le point d'écoute

7 Appuyez sur **10** Curseur ∇ pour afficher « Distance » et appuyez sur **14** ENTER.



8 Appuyez sur **10** Curseur Δ / ∇ pour sélectionner l'enceinte que vous souhaitez configurer, ensuite, appuyez sur **10** Curseur \langle / \rangle pour changer la distance.

Si nécessaire, vous pouvez changer les unités de réglage sous « Unit ».

Information	Description	Réglage
Unit	Alterne entre les unités de réglages (pieds / mètres).	feet (ft) / meters (m)
Front L	Enceinte avant G	1,0 ft à 80,0 ft (0,30 m à 24,0 m)
Front R	Enceinte avant D	1,0 ft à 80,0 ft (0,30 m à 24,0 m)
Center	Enceinte centrale	1,0 ft à 80,0 ft (0,30 m à 24,0 m)
Sur. L	Enceinte d'ambiance G	1,0 ft à 80,0 ft (0,30 m à 24,0 m)
Sur. R	Enceinte d'ambiance D	1,0 ft à 80,0 ft (0,30 m à 24,0 m)
SWFR	Subwoofer	1,0 ft à 80,0 ft (0,30 m à 24,0 m)

Une fois les réglages terminés pour une enceinte, répétez la même procédure pour toutes les enceintes pour terminer les réglages.

9 Appuyez sur **10** RETURN lorsque le réglage est terminé.

Revenez au menu précédent.

Ceci termine l'étape 3.

Continue à la page suivante

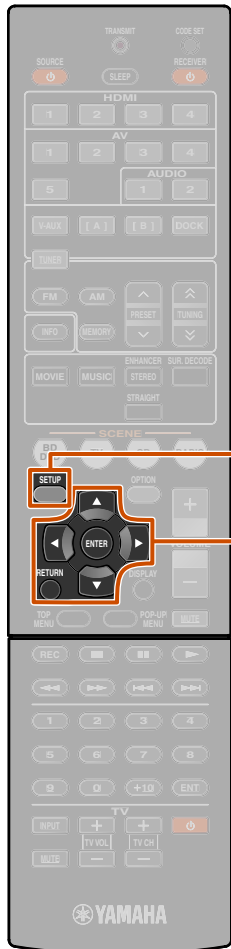

ETAPE 4 : Lecture d'une tonalité d'essai

- 10** Appuyez à plusieurs reprises sur **10** Curseur ∇ pour afficher « Test Tone » et appuyez sur **14** ENTER.



- 11** Utilisez **10** Curseur \langle / \rangle pour sélectionner « On ».

Une tonalité d'essai est lue dès que vous sélectionnez « On ». La tonalité d'essai est lue à la manière des aiguilles d'une montre, comme suit.

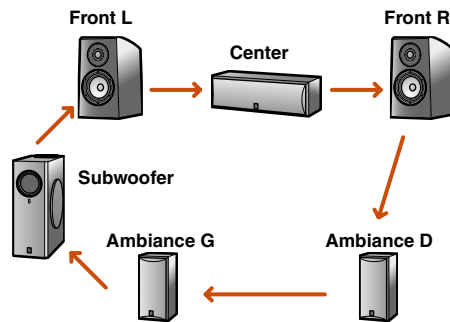

- 12** Assurez-vous que la tonalité d'essai est lue et appuyez sur **10** RETURN.

Revenez au menu précédent.

Ceci termine l'étape 4.

ETAPE 5 : Réglage du volume

- 13** Appuyez à plusieurs reprises sur **10** Curseur Δ pour afficher « Level » et appuyez sur **14** ENTER.



- 14** Utilisez **10** Curseur Δ / ∇ pour alterner l'enceinte qui restitue la tonalité d'essai, en recherchant des enceintes dont le niveau du volume est différent des autres.

L'afficheur de la face avant indique l'enceinte qui restitue la tonalité d'essai. 1

Information	Enceintes
FL	Enceinte avant G
FR	Enceinte avant D
C	Enceinte centrale
SL	Enceinte d'ambiance G
SR	Enceinte d'ambiance D
SWFR	Subwoofer

- 15** Si vous trouvez une enceinte dont le niveau du volume est différent des autres, utilisez **10** Curseur \langle / \rangle pour régler le volume. Utilisez l'enceinte avant G ou D comme défaut lors du réglage des volumes.

Pour augmenter le volume : Appuyez sur **10** Curseur \triangleright .

Pour baisser le volume : Appuyez sur **10** Curseur \triangleleft .

- 16** Répétez les étapes 14 et 15 pour régler, selon vos préférences, l'équilibre du volume pour toutes les enceintes.

- 17** Appuyez sur **10** RETURN lorsque le réglage est terminé.

Revenez au menu précédent.

Ceci termine l'étape 5.

- 18** Répétez les procédures de 10 à 12 (étape 4) pour arrêter la lecture de la tonalité d'essai.

- 19** Une fois tous les réglages terminés, appuyez sur **9** SETUP pour fermer le menu Setup.

- 9** SETUP
10 Curseur $\Delta / \nabla / \langle / \rangle$
14 ENTER
10 RETURN

1 : Seules les enceintes configurées pour être utilisées lors de la procédure 5 restituent la tonalité d'essai.

LECTURE

Opérations de lecture de base

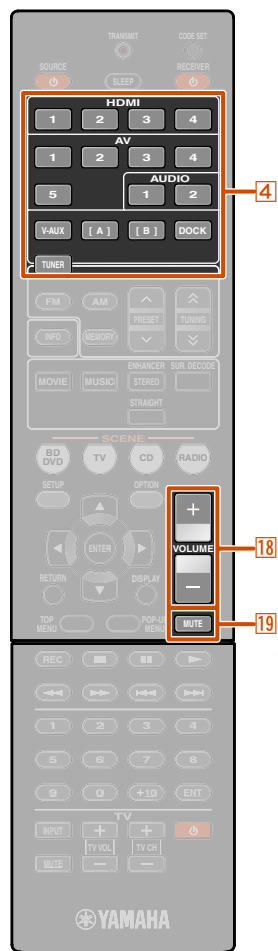

- 4 Sélecteur d'entrée
- 18 VOLUME +/-
- 19 MUTE

1 Mettez sous tension les appareils externes (TV, lecteur de DVD, etc.) raccordés à cet appareil.

2 Mettez l'appareil sous tension et sélectionnez la source d'entrée à l'aide de **4** **Sélecteur d'entrée**.

Le nom de la source d'entrée sélectionnée s'affiche pendant quelques secondes. 

3 Mettez en marche l'appareil externe que vous avez sélectionné comme source d'entrée ou sélectionnez une station de radio sur le syntoniseur.

Reportez-vous aux modes d'emploi de l'appareil externe pour plus d'informations concernant la lecture.

Pour de plus amples détails sur les opérations suivantes, reportez-vous aux pages correspondantes :

- « Syntonisation FM/AM » ([p. 30](#))
- « Lecture depuis votre iPod™/iPhone™ » ([p. 33](#))
- « Lecture à partir d'appareils Bluetooth™ » ([p. 35](#))

4 Appuyez sur **18** **VOLUME +/-** pour régler le volume.

Pour mettre le son en sourdine.

Appuyez sur **19** **MUTE** pour mettre le son en sourdine.

Appuyez à nouveau **19** **MUTE** pour remettre le son.

Réglage des aigus/graves (correction des tonalités)

Vous pouvez ajuster l'équilibre de la bande HF (Treble) et la bande LF (Bass) des sons émis par les enceintes avant gauche et droite pour obtenir la tonalité souhaitée.

Les Graves/Aigus des enceintes ou du casque peuvent être réglés séparément. Réglez les Graves/Aigus du casque lorsque ce dernier est raccordé.

1 Appuyez à plusieurs reprises sur **TONE CONTROL** sur la face avant pour sélectionner « Treble » ou « Bass ».

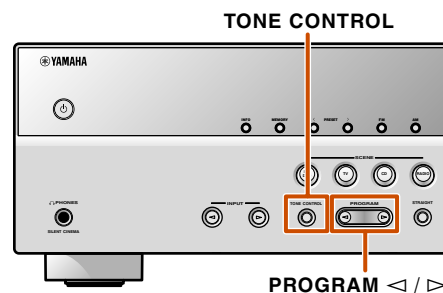

Le réglage actuel apparaît sur l'afficheur de la face avant.



2 Appuyez sur **PROGRAM**   pour régler le niveau de sortie dans ces bandes de fréquence.

Plage réglable	de -10,0 dB à +10,0 dB
Intervalle de réglage	2,0 dB

L'afficheur revient à l'écran précédent une fois que vous avez relâché la touche.

Si vous accentuez la balance de manière extrême, les sons risquent de ne pas bien correspondre à ceux d'autres voies.

 **1** : Vous pouvez changer le nom de la source d'entrée indiqué sur l'afficheur de la face avant si nécessaire ([p. 46](#)).

Modification des réglages d'entrée d'une simple pression (fonction SCENE)

Cet appareil dispose d'une fonction SCENE qui vous permet de mettre l'appareil sous tension et de modifier les sources d'entrée et les corrections de champ sonore à l'aide d'une touche.

Quatre scènes sont disponibles pour des utilisations différentes, telles que la lecture de films ou de musique. Les sources d'entrée et les corrections de champ sonore suivantes sont disponibles en tant que réglages initiaux en usine.

SCENE	Entrée	Correction de champ sonore
BD/DVD	HDMI 1	Straight
TV	AV4	Straight
CD	AV3	Straight
RADIO	TUNER	5ch Enhancer

Enregistrement de sources d'entrée/ correction de champ sonore

- Utilisez **[4] Sélecteur d'entrée** pour sélectionner la source d'entrée que vous souhaitez enregistrer.
- Utilisez les **[7] Touches de sélection sonore** pour sélectionner la correction de champ sonore que vous souhaitez enregistrer.

- Appuyez sur la touche **[8] SCENE** jusqu'à ce que « SET Complete » apparaisse sur l'afficheur de la face avant.



Relâchez la touche lorsque « SET Complete » s'affiche.

Lors du changement de « SCENE », vous pouvez également choisir d'alterner entre les appareils externes que la télécommande fait fonctionner ([esp. p. 50](#)).

Profiter des corrections de champ sonore

Cet appareil est aussi pourvu d'un processeur numérique Yamaha de champ sonore (DSP). Vous pouvez bénéficier de la lecture multivoies pour pratiquement toutes les sources sonores grâce à diverses corrections de champ sonore enregistrées sur la puce et d'une variété de décodeurs sonores.

Sélection des corrections de champ sonore et des décodeurs sonores

Cet appareil offre des réglages de champ sonore (corrections de champ sonore) dans de nombreuses catégories qui conviennent aux films, à la musique et à d'autres usages. Choisissez une correction de champ sonore qui offre le meilleur son avec la source que vous avez choisi pour la lecture, plutôt que de faire confiance au nom ou à l'explication de la correction.

- Les corrections de champ sonore sont enregistrées pour chaque source d'entrée. Lorsque vous modifiez la source d'entrée, la correction de champ sonore précédemment sélectionnée pour cette source d'entrée est à nouveau appliquée.
- Si la fréquence d'échantillonnage d'une source d'entrée est supérieure à 96 kHz, aucune correction de champ sonore n'est appliquée.

Sélectionne une correction de champ sonore :

Catégorie MOVIE : Appuyez à plusieurs reprises sur **[7] MOVIE**
Catégorie MUSIC : Appuyez à plusieurs reprises sur **[7] MUSIC**

Sélectionne la reproduction stéréo :

Appuyez à plusieurs reprises sur **[7] STEREO**

Sélectionne compressed music enhancer :

Appuyez à plusieurs reprises sur **[7] STEREO**

Sélectionne le décodeur d'ambiance :

Appuyez à plusieurs reprises sur **[7] SUR. DECODE**

Bascule en mode de décodage direct ([esp. p. 27](#)) :

Appuyez sur **[7] STRAIGHT**

Catégories de correction de champ sonore



Correction

- Vous pouvez utiliser les témoins d'enceinte sur l'afficheur de la face avant afin de vérifier que les enceintes restituent correctement un son ([esp. p. 7](#)).
- Vous pouvez régler des éléments de champ sonore (paramètres de champ sonore) pour chacune des corrections.



- [4] Sélecteur d'entrée**
- [7] Touches de sélection sonore**
- [7] MOVIE**
- [7] MUSIC**
- [7] STEREO**
- [7] SUR. DECODE**
- [7] STRAIGHT**
- [8] SCENE**





7 Touches de sélection sonore

7 STRAIGHT

7 STEREO

Profiter de lecture non traitées (Mode de décodage direct)

Utilisez le mode de décodage direct lorsque vous souhaitez procéder à une lecture sans traitement de champ sonore. Vous pouvez lire comme suit en mode de décodage direct.

Sources à 2 voies telles que CD

Le son stéréo est restitué via les enceintes avant gauche et droite.

Sources de lecture multivoies telles que BD/DVD

Lit un son depuis une source de lecture sans appliquer d'effets de champ sonore à l'aide d'un décodeur approprié pour diviser le signal en plusieurs voies.

- 1 Appuyez sur **7** STRAIGHT pour activer le mode de décodage direct.



- 2 Appuyez sur **7** STRAIGHT pour quitter le mode de décodage direct.



Correction précédemment sélectionnée

Profiter d'une lecture stéréo

Sélectionnez « 2ch Stereo » depuis des corrections de champ d'ambiance lorsque vous souhaitez lire un son stéréo à 2 voies (uniquement depuis les enceintes avant), indépendamment de la source de lecture.

La sélection de « 2ch Stereo » permettra une lecture comme suit pour la lecture de sources CD et BD/DVD.

Sources à 2 voies telles que CD

Le son stéréo est restitué via les enceintes avant.

Sources multivoies telles que BD/DVD

Les voies de lecture autres que les voies avant dans la source de lecture sont mélangées avec les voies avant et lues par les enceintes avant.

- 1 Appuyez à plusieurs reprises sur **7** STEREO pour sélectionner « 2ch Stereo ».



- 2 Pour désactiver la lecture stéréo, appuyez sur une des **7** Touches de sélection sonore pour sélectionner une correction de champ sonore autre que « 2ch Stereo ».



Profiter des corrections de champ sonore sans enceintes d'ambiance

Cet appareil vous permet d'utiliser des enceintes d'ambiance virtuelles afin de profiter des effets d'ambiance de champ sonore, même sans enceinte d'ambiance (mode Virtual CINEMA DSP). Vous pouvez même profiter d'une présence sonore d'ambiance avec une simple configuration minimale des enceintes avant uniquement.

Cet appareil passe automatiquement en mode Virtual CINEMA DSP si les enceintes d'ambiance sont indisponibles. **1**

Profiter de corrections de champ sonore avec un casque

Même si un casque est raccordé, vous pouvez facilement profiter de la présence de champ sonore de reproduction (mode SILENT CINEMA). **2**

- 1** : Néanmoins, le mode Virtual CINEMA DSP ne peut pas être sélectionné dans les conditions suivantes :
- Lorsqu'un casque est raccordé à cet appareil.
 - Lorsqu'une correction de champ sonore « 2ch Stereo » est sélectionnée.
 - Lorsque le mode de décodage direct est sélectionné.

- 2** : Néanmoins, le mode SILENT CINEMA ne peut pas être sélectionné dans les conditions suivantes :
- Lorsqu'une correction de champ sonore « 2ch Stereo » est sélectionnée.
 - Lorsque le mode de décodage direct est sélectionné.











Corrections de champ sonore

 dans le tableau indique la correction de champ sonore pour le CINEMA DSP.







■ Catégorie : MOVIE

Corrections de champ sonore optimisées pour afficher les sources vidéo telles que films, programmes de télévision et jeux.

Standard 	Cette correction crée un champ sonore accentuant l'impression d'ambiance sans perturber le positionnement original du son correspondant aux différentes voies d'une gravure Dolby Digital et DTS. Il répond au concept de cinéma idéal où le public est enveloppé de belles réverbérations venant de la gauche, de la droite et de l'arrière.
Spectacle 	Cette correction restitue l'ambiance spectaculaire des superproductions cinématographiques. Il reproduit le champ sonore d'un grand cinéma correspondant aux films en cinémascope ou grand écran avec une excellente dynamique offrant tout à partir des sons les plus fins jusqu'aux sons les plus puissants et impressionnants.
Sci-Fi 	Cette correction restitue le son très élaboré des tout derniers films de science fiction et des films contenant des effets spéciaux. Elle reproduit des dialogues se distinguant nettement des effets sonores et de la musique de fond pour toutes sortes d'ambiances cinématographiques virtuelles.
Adventure 	Cette correction est idéale pour reproduire avec précision le son des films d'action et d'aventure. Ce champ sonore restreint les réverbérations et met l'accent sur la reproduction d'un espace large, de la gauche à la droite. La profondeur est également restreinte pour garantir une meilleure séparation des voies audio et la clarté du son.
Drama 	Ce champ sonore se caractérise par des réverbérations stables, adaptées à un grand nombre de films, comme les fictions, les comédies ou les comédies musicales. Les réverbérations sont modestes mais offrent une sensation 3D optimale avec des effets sonores et de la musique de fond léger mais restituant bien le volume autour de dialogues clairs et de la position centrale de manière à ne pas fatiguer à la longue le spectateur.
Mono Movie 	Cette correction est destinée aux sources vidéo monophoniques, par exemple les films classiques joués dans les bons vieux cinémas. Elle ajoute l'expansion et la réverbération optimales au son original pour recréer un espace confortable avec une certaine profondeur sonore.
Sports 	Cette correction permet d'écouter des émissions sportives et de variété en stéréo ce qui les rendra plus vivantes. Lors d'émissions sportives, les voix du commentateur et de l'annonceur sont nettement au centre tandis que l'ambiance du stade occupe le plus grand espace possible de manière à envelopper l'auditeur.
Action Game 	Ce champ sonore convient aux jeux d'actions, par exemple les courses d'auto et les jeux de tirs subjectifs. Il utilise les données de réflexion qui limitent l'ampleur des effets sur chaque voie pour restituer une ambiance de jeu puissante où l'auditeur a l'impression d'y être vraiment en accentuant les différents effets sonores mais en maintenant une sensation nette de la provenance des sons.
Roleplaying Game 	Ce champ sonore convient aux jeux de rôle et d'aventure. Les effets des champs sonores cinématographiques sont combinés aux champs sonores utilisés pour les « Action Game » de manière à ajouter de la profondeur et une sensation 3D pendant le jeu, tout en présentant les effets d'ambiance cinématographiques dans les scènes vidéo du jeu.

■ Catégorie : MUSIC

Ce champ sonore convient à l'écoute de sources de musique telles que des CD.

Hall in Munich 	Ce champ sonore simule une salle de concert de 2500 places environ située à Munich, aux parois intérieures revêtues de boiseries, comme c'est l'usage dans les salles de concerts européennes. Réverbérations fines et magnifiques, bien réparties, créant une atmosphère calmante. Le siège virtuel de l'auditeur est au centre gauche de la salle.
Hall in Vienna 	Salle de concert de taille moyenne, à environ 1700 places, de forme rectangulaire comme c'est l'usage à Vienne. Les piliers et les stucs ornementaux créent des réflexions extrêmement complexes venant de toute part, produisant des sons amples et riches.
Chamber 	Cette correction recrée un espace relativement grand avec un plafond haut comme dans une salle d'audience d'un palais. Les réverbérations agréables sont adaptées à la musique de cour ou à la musique de chambre.
Cellar Club 	Cette correction simule un club de musique au plafond bas et à l'atmosphère accueillante. Le champ sonore vivant et réaliste se caractérise par un son puissant, comme si l'auditeur était juste devant une petite scène.
The Roxy Theatre 	Ce champ sonore restitue l'ambiance d'un club de rock d'environ 460 places à Los Angeles. Le siège virtuel de l'auditeur est au centre gauche de la salle.
The Bottom Line 	Cette correction reproduit le champ sonore devant la scène du The Bottom Line, le légendaire club de jazz de New York. Environ 300 personnes peuvent prendre place à droite et à gauche dans un environnement sonore vibrant et réaliste.
Music Video 	Ce champ sonore correspond à une salle où ont lieu des concerts pop, rock et jazz. Le champ sonore qui accentue la richesse des voix et des solos ainsi que le rythme de la batterie avec le champ sonore ambiant qui restitue l'espace d'une grande salle de concert permettent à l'auditeur de se laisser fondre dans un environnement excitant.



■ Catégorie : STEREO

Idéale pour écouter des sources stéréo.

2ch Stereo	Utilisez cette correction pour que les sources multivoies soient réduites à 2 voies. Les signaux multivoies appliqués à l'entrée sont réduits à des signaux à 2 voies et restitués par les enceintes gauche et droite.
5ch Stereo 	Utilisez cette correction pour que le son sorte sur toutes les enceintes. Lors de la lecture, le son des gravures multivoies est redistribué sur 2 voies mais restitué par toutes les enceintes. Cette correction crée un champ sonore très large qui convient bien à la musique de fond lors de soirées entre amis, etc.

■ Catégorie : ENHNCR (Compressed music enhancer)

Idéale pour écouter un son comprimé, tel que le MP3.

Straight Enhancer	Utilisez cette correction pour rétablir la profondeur et les dynamiques d'origine de 2 voies ou de plusieurs voies au son de compression.
5ch Enhancer	Utilisez ce programme pour reproduire des informations compressées en stéréo sur 5 voies.

■ Catégorie : SUR.DEC (Mode de décodage d'ambiance)

Sélectionnez cette correction pour lire des sources avec les décodeurs sélectionnés. Les sources à 2 voies pourront être restituées comme un son à 5.1 voies.

<input type="checkbox"/> Pro Logic	Un décodeur Dolby Pro Logic. Idéal pour n'importe quelle source.
<input type="checkbox"/> PLII Movie	Un décodeur Dolby Pro Logic II. Idéal pour voir n'importe quel film.
<input type="checkbox"/> PLII Music	Un décodeur Dolby Pro Logic II. Idéal pour écouter de la musique.
<input type="checkbox"/> PLII Game	Un décodeur Dolby Pro Logic II. Idéal pour jouer à des jeux.

Syntonisation FM/AM

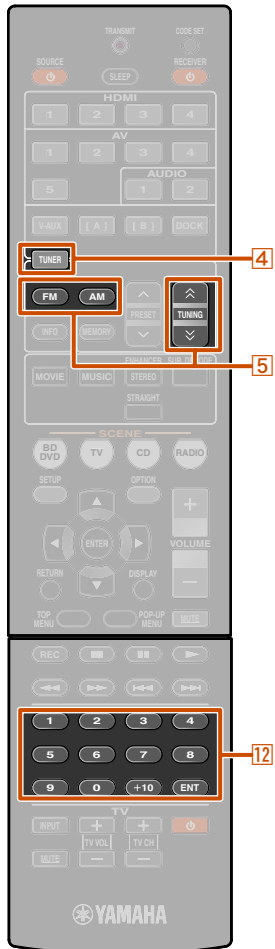

Lors de l'utilisation de la syntonisation FM/AM, réglez la direction de l'antenne FM/AM raccordée à cet appareil pour obtenir la meilleure réception.

Le syntoniseur FM/AM de cet appareil offre les deux modes suivants pour la syntonisation.

Syntonisation normale

Il est possible d'accorder une station FM/AM souhaitée en recherchant ou en spécifiant sa fréquence.

Syntonisation de présélections (voir p. 31)

Vous pouvez préregler les fréquences des stations FM/AM en les enregistrant avec des numéros spécifiques et ensuite, il suffit de sélectionner ces numéros pour syntoniser.

Sélection d'une fréquence pour réception (syntonisation normale)

1 Appuyez sur **4** TUNER pour basculer vers l'entrée de syntoniseur.

2 Appuyez sur **5** FM ou sur **5** AM pour sélectionner une bande de réception.



3 Utilisez **5** TUNING \wedge / \vee pour régler une fréquence de réception.

5 TUNING \wedge

Augmente la fréquence. Appuyez et maintenez la touche enfoncée pendant plus d'une seconde pour rechercher automatiquement une station sur une fréquence plus élevée que la fréquence actuelle. 🔦1

5 TUNING \vee

Diminue la fréquence. Appuyez et maintenez la touche enfoncée pendant plus d'une seconde pour rechercher automatiquement une station sur une fréquence plus basse que la fréquence actuelle. 🔦1

S'allume lors de la réception d'une émission depuis une station

S'allume lors de la réception d'une émission stéréo

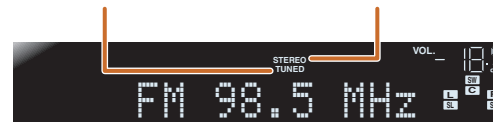

■ Saisie d'un numéro de fréquence

En mode de mise en mémoire normal, utilisez les **12** Touches numériques sur le boîtier de télécommande pour entrer une fréquence. Laissez tomber le point de décimal lors de la saisie d'un numéro. 🔦2
Par exemple, entrez le chiffre comme suit pour sélectionner une station sur 98,5MHz.



- 4** TUNER
- 5** FM
- 5** AM
- 5** TUNING \wedge / \vee
- 12** Touches numériques

🔦1 : Lors de la recherche d'une station, relâchez la touche une fois la recherche démarrée.

🔦2 : « Wrong Station! » apparaît sur l'afficheur de la face avant lorsque vous saisissez une fréquence qui ne correspond pas à la plage acceptable. Assurez-vous que la fréquence saisie est correcte.

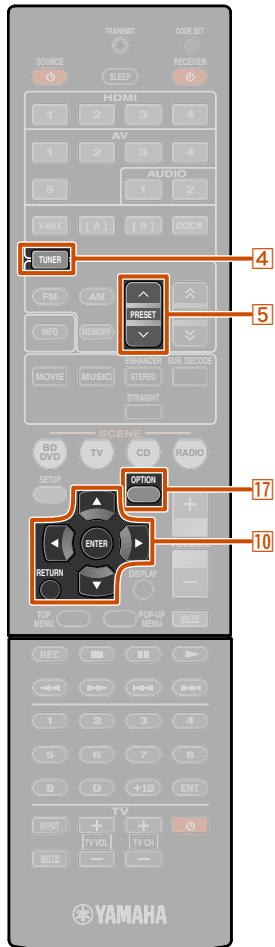

- 4 TUNER
- 5 PRESET ^ / v
- 10 Curseur Δ / ▽ / ◀ / ▶
- 10 ENTER
- 10 RETURN
- 17 OPTION

■ Lorsque la réception du signal est faible

Lors de la réception d'une émission FM et que vous ne pouvez pas obtenir une émission stéréo stable, vous pouvez forcer cet appareil à recevoir en mode monophonique.

- 1 Appuyez sur **4**TUNER pour basculer vers l'entrée de syntoniseur.
 - 2 Appuyez sur **17**OPTION pour afficher le menu Option. 🌟1
 - 3 Utilisez **10**Curseur Δ / ▽ pour sélectionner « FM Mode ».
- 
- 4 Appuyez sur **10**ENTER et utilisez le **10**Curseur ◀ / ▶ pour sélectionner « Mono ».



- 5 Une fois le réglage terminé, appuyez sur **17**OPTION pour fermer le menu Option. Pour revenir aux réglages d'origine de cet appareil, utilisez la même procédure que pour remettre les réglages sur « Stereo ».

Enregistrement et rappel d'une fréquence (syntonisation de présélections)

Vous pouvez enregistrer jusqu'à 40 stations FM/AM en tant que stations présélectionnées. La présélection des stations peut se faire suivant deux méthodes, « Auto Preset » et « Manual Preset ». Utilisez une de ces méthodes pour enregistrer les stations.

■ Présélection automatique des stations FM (Auto Preset)

Le syntoniseur détecte automatiquement les stations FM se caractérisant par un signal puissant et enregistre jusqu'à 40 stations.

Les stations AM ne peuvent pas être automatiquement enregistrées. Utilisez la mise en mémoire manuelle des stations ([*p. 32](#)).

- 1 Appuyez sur **4**TUNER pour basculer vers l'entrée de syntoniseur.
- 2 Appuyez sur **17**OPTION pour afficher le menu Option. 🌟1
- 3 Utilisez **10**Curseur Δ / ▽ pour sélectionner « Auto Preset ».



- 4 Appuyez sur **10**ENTER, ensuite, appuyez sur **5**PRESET ^ / v ou sur **10**Curseur Δ / ▽ pour choisir le numéro de présélection à partir duquel la fonction de présélection automatique démarrera.

Auto Preset commencera environ 5 secondes après que vous ayez sélectionné un numéro de présélection.

Si vous ne sélectionnez pas un numéro de présélection, Auto Preset (présélection automatique) commencera environ 5 secondes après l'affichage de « READY ».

Sélection d'un numéro de présélection

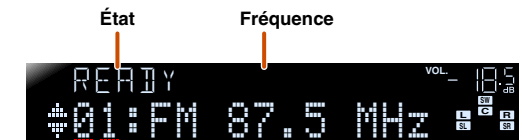

Numéro de présélection

Pour annuler l'enregistrement, appuyez sur **10**RETURN.

Pendant Auto Preset

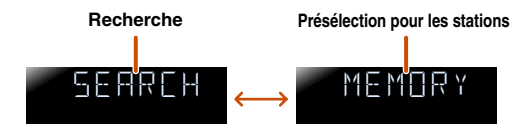

Lorsque Auto Preset est terminé



Le menu Option se ferme automatiquement une fois la présélection terminée. 🌟2

🌟1 : Reportez-vous à la section relative à « Configuration des réglages spécifiques à chaque source d'entrée (menu Option) » pour plus de détails sur le menu Option ([*p. 37](#)).

🌟2 : La mise en mémoire avec le numéro de présélection le plus bas sera automatiquement sélectionnée immédiatement après la présélection.

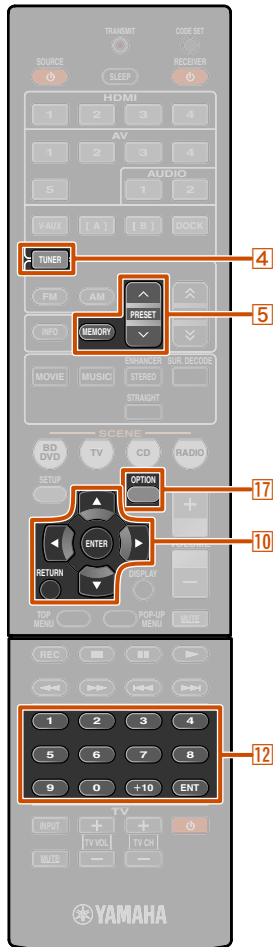

■ Enregistrement manuel des stations (Manual Preset)

Sélectionnez les stations manuellement et enregistrez-les individuellement en tant que présélection.

1 Accordez la station que vous souhaitez enregistrer en vous reportant à « Sélection d'une fréquence pour réception (syntonisation normale) » ([p. 30](#)).

2 Utilisez une des méthodes suivantes pour enregistrer la station que vous recevez actuellement.

■ Enregistrement sur un numéro de présélection sur lequel aucune station n'est enregistrée

Appuyez sur **5** MEMORY pendant 2 secondes minimum. La station sera automatiquement enregistrée sur le numéro de présélection le plus bas disponible (ou le nombre suivant après celui enregistré le plus récemment).



Fréquences enregistrées

■ Désignation d'un numéro de présélection pour l'enregistrement

Appuyez une fois sur **5** MEMORY pour afficher « Manual Preset » sur l'afficheur de la face avant. Après un court instant, le numéro de présélection où la station a été enregistrée apparaîtra.

Numéro de présélection

La fréquence récemment enregistrée



Clignote

Vide ou la fréquence enregistrée en premier.

Appuyez sur **5** PRESET ^ / v pour sélectionner le numéro sur lequel enregistrer la station, ensuite, appuyez sur **5** MEMORY pour enregistrer.

Pour annuler l'enregistrement, appuyez sur **10** RETURN ou n'utilisez pas la télécommande pendant environ 30 secondes.

■ Rappel d'une station préregistrée

Vous pouvez appeler des stations présélectionnées enregistrées par la mise en mémoire automatique de stations ou la mise en mémoire manuelle de stations. 🌟1

Pour sélectionner une station enregistrée, appuyez sur **5** PRESET ^ / v pour sélectionner le numéro de présélection de la station. 🌟2

Suppression de stations présélectionnées

1 Appuyez sur **4** TUNER pour basculer vers l'entrée de syntoniseur.

2 Appuyez sur **17** OPTION pour afficher le menu Option. 🌟3

3 Utilisez **10** Curseur Δ / ▽ pour afficher « Clear Preset » et appuyez sur **10** ENTER.

Le numéro de la présélection à supprimer



Clignote

Fréquences enregistrées

Appuyez sur **10** RETURN pour annuler l'opération.

4 Utilisez **10** Curseur Δ / ▽ pour sélectionner le numéro de présélection que vous souhaitez supprimer, ensuite, appuyez sur **10** ENTER pour le supprimer.

Répétez cette opération pour supprimer l'enregistrement de plusieurs numéros.

5 Appuyez sur **17** OPTION pour terminer cette opération.

- 4** TUNER
- 5** MEMORY
- 5** PRESET ^ / v
- 10** Curseur Δ / ▽
- 10** ENTER
- 10** RETURN
- 12** Touches numériques
- 17** OPTION

🌟1 : Les numéros de présélection sur lesquels aucune stations ne sont enregistrées seront passés. « No Presets » ou « No Presets in Memory » s'affiche lorsqu'il n'y a pas de stations enregistrées.

🌟2 : Pour sélectionner une station en sélectionnant un numéro de présélection, utilisez les **12** Touches numériques pour saisir le numéro de présélection de la station que vous souhaitez écouter. Lorsqu'un numéro incorrect est saisi, « Wrong Num. » apparaît sur l'afficheur de la face avant. Vérifiez que vous avez entré un numéro correct.

🌟3 : Reportez-vous à la section relative à « Configuration des réglages spécifiques à chaque source d'entrée (menu Option) » pour plus de détails sur le menu Option ([p. 37](#)).

Lecture depuis votre iPod™/iPhone™

Une fois que vous avez raccordé une station universelle iPod Yamaha (telle que la YDS-12, vendue séparément) à cet appareil, vous pouvez profiter de votre iPod/iPhone à l'aide du boîtier de télécommande fourni avec cet appareil. Lors de la lecture d'un iPod/iPhone, vous pouvez également utiliser les corrections de champ sonore compressed music enhancer (p. 29) pour donner des formats audio comprimés tels que MP3, un son plus sec, plus dynamique.

- iPod touch, iPod (Click and Wheel comprenant iPod classic), iPod nano, iPod mini, iPhone, iPhone 3G et iPhone 3GS sont pris en charge (À dater de mars 2010).
- Lors du raccordement d'un iPhone, veuillez utiliser un YDS-12.
- Certaines fonctions risquent de ne pas être compatibles selon le modèle ou la version du logiciel de votre iPod.
- Certaines fonctions ne sont peut-être pas disponibles pour certains modèles de station universelle iPod Yamaha. Ces explications concernent essentiellement la YDS-12.

Raccordement de la station universelle iPod Yamaha

Utilisez le câble prévu pour raccorder la station à la prise DOCK sur le panneau arrière de cet appareil. Reportez-vous au mode d'emploi de la station universelle iPod pour de plus amples informations sur la manière de raccorder votre iPod/iPhone.

ATTENTION

Pour éviter les accidents, placez cet appareil en mode de mise en veille avant le raccordement d'une station universelle iPod.

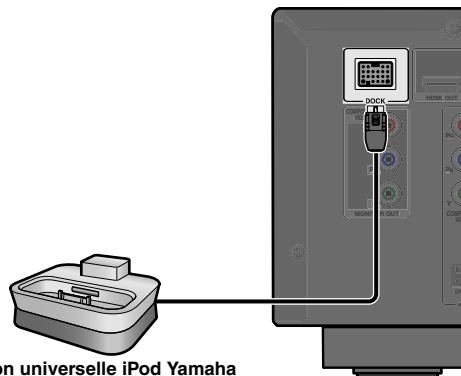

Station universelle iPod Yamaha

Mettez l'appareil sous tension et placez votre iPod/iPhone sur la station. Cet appareil est maintenant prêt pour la lecture.



Commande d'un iPod/iPhone

Après avoir réglé votre iPod/iPhone dans votre station, appuyez simplement sur **4 DOCK** pour basculer sur l'entrée DOCK et vous pouvez utiliser votre iPod/iPhone.

Vous pouvez utiliser le boîtier de télécommande de cet appareil pour effectuer des opérations de base (lecture, arrêt, saut, etc) sur votre iPod/iPhone. Vous pouvez vérifier les informations sur le morceau sur l'écran iPod/iPhone.

4 DOCK	Bascule sur l'entrée DOCK (iPod).
10 Curseur Δ / ▽ / ◀ / ▶	Déplacent le curseur vers le haut et vers le bas sur les différents champs.
10 Curseur ◀ / ▶	Revient au menu précédent ou entre dans le menu que vous avez sélectionné.
10 ENTER	Entre dans le menu sélectionné.
11 ◀◀	Recherche vers l'arrière lorsqu'elle est maintenue enfoncée.
11 ▶▶	Recherche vers l'avant lorsqu'elle est maintenue enfoncée.
11 ◀◀	Revient au début du morceau actuellement en cours de lecture. Appuyer à plusieurs reprises permet de sauter un morceau vers l'arrière à chaque pression.
11 ▶▶	Passe au début du prochain morceau.
11 □	Arrête la lecture.
11 ◻◻	Permute entre la lecture et la pause.
11 ◻▶	Permute entre la lecture et la pause.

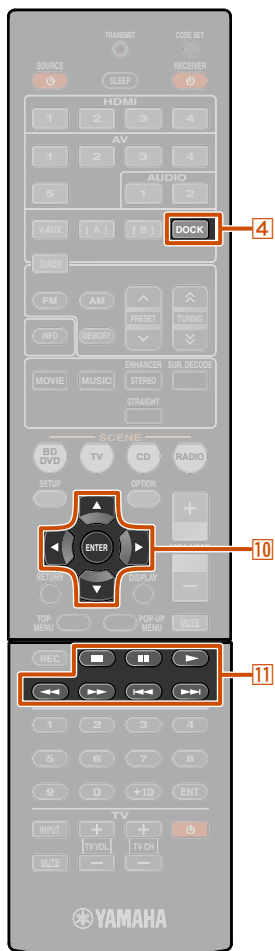

- 4 DOCK**
- 10 Curseur Δ / ▽ / ◀ / ▶**
- 10 ENTER**
- 11 □**
- 11 ◻◻**
- 11 ▶**
- 11 ◀◀**
- 11 ▶▶**
- 11 ◻▶**

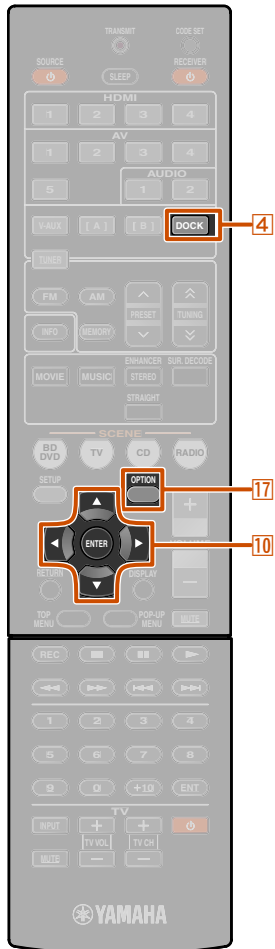

- 4 DOCK
- 10 Curseur $\Delta / \nabla / \triangleleft / \triangleright$
- 10 ENTER
- 17 OPTION

■ Pour charger l'iPod/iPhone lorsque cet appareil est en mode de mise en veille

Si vous raccordez un iPod/iPhone à la station universelle iPod, l'iPod/iPhone se chargera toujours lorsque l'appareil est sous tension.

Cet appareil peut charger un iPod/iPhone même lorsqu'il est en mode de mise en veille (fonction de chargement de mise en veille de l'iPod).

Vérifiez le témoin iPod CHARGE (**iPod CHARGE**) sur l'afficheur de la face avant de l'appareil pour vérifier si l'appareil charge un iPod/iPhone alors qu'il est en mode veille. Lors du chargement d'un iPod/iPhone, le témoin de charge de l'iPod s'allume. Le témoin s'éteint une fois le chargement terminé.

Le cas échéant, vous pouvez également désactiver la fonction de charge en veille de l'iPod.

- 1 Appuyez sur **4 DOCK** pour basculer vers l'entrée DOCK.
- 2 Appuyez sur **17 OPTION** pour afficher le menu Option.
- 3 Utilisez **10 Curseur Δ / ∇** pour afficher « Standby Charge » et appuyez sur **10 ENTER**.



- 4 Utilisez **10 Curseur $\triangleleft / \triangleright$** pour basculer le réglage sur « Off ».
 - 5 Une fois le réglage terminé, appuyez sur **17 OPTION** pour fermer le menu Option.
- Pour réactiver la fonction de charge en veille, suivez à nouveau cette procédure et changez le réglage « Standby Charge » pour le replacer sur « Auto ».

Lecture à partir d'appareils Bluetooth™

Vous pouvez raccorder un Récepteur Audio Sans Fil Bluetooth Yamaha (tel que le YBA-10, vendu séparément) à cet appareil et profiter d'une lecture sans fil à partir de lecteurs de musique portable compatible avec Bluetooth. 🌱1

REMARQUE

Si vous utilisez un appareil Bluetooth en mode lecture pour la première fois, vous devez d'abord, jumeler les appareils (enregistrer les appareils Bluetooth). Lors de l'établissement d'une connexion sans fil, vous devez effectuer un jumelage sur cet appareil mais aussi sur l'appareil Bluetooth.

Raccordement d'un Récepteur Audio Sans Fil Bluetooth Yamaha

Utilisez le câble prévu pour raccorder la station à la prise DOCK sur le panneau arrière de cet appareil.
La connexion du Récepteur Audio Sans Fil Bluetooth sera terminée dès que cet appareil sera mis sous tension.

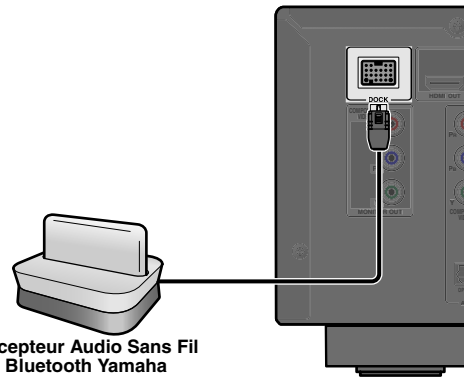

Récepteur Audio Sans Fil Bluetooth Yamaha

ATTENTION

Pour éviter les accidents, placez cet appareil en mode de mise en veille avant de raccorder un Récepteur Audio Sans Fil Bluetooth.

Jumelage d'appareils Bluetooth™

Veillez à réaliser le jumelage lors du raccordement d'un appareil Bluetooth pour la première fois ou lorsque des réglages ont été sélectionnés.

Reportez-vous au mode d'emploi de votre appareil Bluetooth si vous en sentez le besoin lors du jumelage.

Le Récepteur Audio Sans Fil Bluetooth peut être jumelé avec huit appareils Bluetooth maximum. Lors du jumelage du neuvième appareil, les réglages de jumelage pour l'appareil qui n'a pas été utilisé pendant une longue période seront supprimés.

- 1 Appuyez sur **4** DOCK pour basculer sur l'entrée DOCK.
- 2 Mettez sous tension l'appareil Bluetooth avec lequel vous souhaitez jumeler et réglez-le sur le mode de jumelage.
- 3 Appuyez sur **17** OPTION pour afficher le menu Option et utilisez **10** Curseur Δ / ∇ pour sélectionner « Pairing ».



- 4 Appuyez sur **10** ENTER pour démarrer le jumelage.



- Pour annuler le jumelage, appuyez sur **10** RETURN.
- Vous pouvez également appuyer sur **5** MEMORY et la maintenir enfoncée sur la face avant pour commencer le jumelage.

- 5 Veillez à ce que l'appareil Bluetooth reconnaisse le Récepteur Audio Sans Fil Bluetooth.

Lorsque l'appareil est reconnu, il apparaît dans la liste des appareils Bluetooth, par exemple sous « YBA-10 YAMAHA ».

- 6 Sélectionnez le Récepteur Audio Sans Fil Bluetooth dans la liste des appareils Bluetooth, ensuite, entrez une clé d'accès « 0000 » dans l'appareil Bluetooth.

Lorsque le jumelage se produit correctement



- 4** DOCK
- 5** MEMORY
- 10** Curseur Δ / ∇
- 10** ENTER
- 10** RETURN
- 17** OPTION

🌱1 : Cet appareil prend en charge le A2DP (Advanced Audio Distribution Profile) du profil Bluetooth.

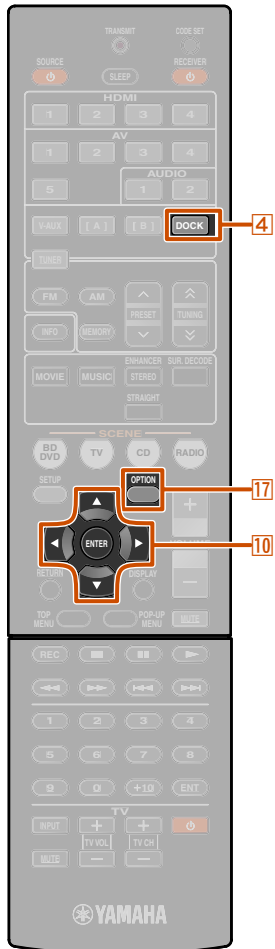

- 4 DOCK
- 10 Curseur Δ / ∇
- 10 ENTER
- 17 OPTION

Utilisation d'appareils Bluetooth™

Une fois le jumelage terminé, effectuez la procédure suivante pour terminer la connexion sans fil entre cet appareil et l'appareil Bluetooth. Une fois la connexion sans fil terminée, vous lisez à partir des appareils Bluetooth.

En fonction des appareils Bluetooth, l'établissement d'une connexion sans fil se fait automatiquement ou en faisant fonctionner les appareils Bluetooth. Dans ce cas, il est inutile d'exécuter la procédure suivante.

1 Appuyez sur **4 DOCK** pour basculer sur l'entrée DOCK.

2 Appuyez sur **17 OPTION** pour afficher le menu Option.

3 Utilisez **10 Curseur Δ / ∇** pour sélectionner « Connect » et appuyez sur **10 ENTER**.  1

Lorsque la connexion sans fil est terminée



« Not found » s'affiche lorsqu'il y a une erreur de connexion. Assurez-vous que les conditions suivantes ont été respectées, et essayez d'établir à nouveau une connexion sans fil.

- Cet appareil et l'appareil Bluetooth sont jumelés.
- L'appareil Bluetooth est allumé.
- L'appareil Bluetooth se trouve à 10 mètres maximum du Récepteur Audio Sans Fil Bluetooth.

4 Faites fonctionner l'appareil Bluetooth pour la lecture.

Pour débrancher une connexion sans fil, répétez les mêmes étapes et à l'étape 3, sélectionnez « Disconnect ».

 1 : « Disconnect » s'affiche lorsqu'un appareil Bluetooth est raccordé.

CONFIGURATION

Configuration des réglages spécifiques à chaque source d'entrée (menu Option)

Ce récepteur possède un seul menu d'option spécifique à chaque type de source d'entrée, tel que volume trim pour les sources d'entrée compatibles, l'affichage de données audio/vidéo pour signaux depuis des appareils externes et d'autres éléments de menu fréquemment utilisés.

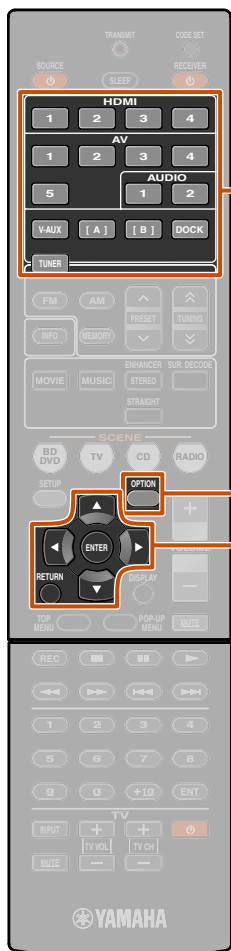

Affichage et configuration du menu Option

1 Utilisez le **4** Sélecteur d'entrée sur la télécommande pour sélectionner le menu Option que vous souhaitez afficher.

2 Appuyez sur **17** OPTION.
Le menu Option apparaît pour la source d'entrée souhaitée.

3 Sélectionnez l'élément de commande/configuration souhaité à l'aide de **10** Curseur Δ / ∇ et appuyez sur **10** ENTER.
Les éléments de menu Option affichés varient en fonction de la source d'entrée.
Pour plus de détails, lisez la section éléments du menu Option.

4 Sélectionnez l'élément de menu souhaité (ou activez une fonction) à l'aide de **10** Curseur $\Delta / \nabla / \leftarrow / \rightarrow$ et de **10** ENTER.
Les paramètres de l'élément sélectionné sont affichés. Les paramètres que vous pouvez régler varient en fonction des éléments de menu.

- Vous pouvez également utiliser **10** RETURN pour revenir à l'écran précédent ou fermer le menu Option.
- Certains éléments de menu sélectionnés risquent de fermer automatiquement le menu Option lorsque leurs fonctions sont activées.

5 Pour fermer le menu Option, appuyez sur **17** OPTION.

Pendant quelques secondes après la fermeture du menu Option, les touches de la télécommande risquent de ne pas fonctionner. Si tel est le cas, resélectionnez la source d'entrée.

Éléments du menu Option

Les éléments de menu suivants sont fournis pour chaque source d'entrée.

HDMI1-4	Volume Trim	Audio In	Signal Info	
AV1-2	Volume Trim	Audio In	Signal Info	
AV3-4	Volume Trim	Signal Info		
AV5	Volume Trim			
AUDIO1-2	Volume Trim			
V-AUX	Volume Trim			
TUNER	Volume Trim	FM Mode	Auto Preset	Clear Preset
iPod (DOCK)	Volume Trim	Standby Charge		
Bluetooth (DOCK)	Volume Trim	Connect/Disconnect	Pairing	

Réglage du volume entre les sources d'entrée

Volume Trim

Source d'entrée : Toutes

Réduit tout changement de volume lors du basculement entre les sources d'entrée en corrigeant les différences de volume dans chaque source d'entrée. Vous pouvez ajuster ce paramètre pour chaque source d'entrée.

Plage réglable	-6,0 dB à 0,0 dB à +6,0 dB
Réglage par défaut	0,0 dB
Intervalles de réglage	Pas de 0,5 dB

- 4** Sélecteur d'entrée
- 10** Curseur $\Delta / \nabla / \leftarrow / \rightarrow$
- 10** ENTER
- 10** RETURN
- 17** OPTION



■ Combinaison de source d'entrée HDMI/AV1-2 vidéo et audio

Audio In

Source d'entrée : HDMI1-4, AV1-2

Combine vidéo depuis les sources d'entrée HDMI ou AV avec des entrées sonores analogiques/numériques dans des situations telles que :

- un appareil externe est raccordé à l'aide d'un câble HDMI mais ne peut pas transmettre de sons via HDMI
- un appareil externe avec sortie vidéo à composantes et sortie audio analogique (tel que certaines consoles de jeu) est raccordé au système

Entrées qui changent la source audio



Prises d'entrée audio attribuables

Pour changer les attributions, sélectionnez d'abord une source d'entrée (HDMI1-4 ou AV1/2) en tant qu'entrée vidéo, ensuite, sélectionnez des prises d'entrée audio dans ce menu.

Réglez de la manière suivante en fonction de la combinaison désirée des prises d'entrée audio.

Entrées audio	Méthode de réglages
Entrée audio numérique optique	Sélectionnez AV1 ou AV4. Raccordez le câble audio du périphérique externe à la prise optique pour l'entrée sélectionnée.
Entrée audio numérique coaxiale	Sélectionnez AV2 ou AV3. Raccordez le câble audio du périphérique externe à la prise coaxiale pour l'entrée sélectionnée.
Entrée audio analogique	Sélectionnez une entrée parmi AV5, AUDIO1 et AUDIO2. Raccordez le câble audio de l'appareil externe à la prise audio pour l'entrée sélectionnée.

- Pour plus d'informations sur les réglages, reportez-vous à « Réception audio depuis d'autres sources d'entrée » (p. 16) et à « Raccordement des composants à des appareils de sortie audio analogique » (p. 17).
- Pour remettre les entrées audio aux réglages précédents, affichez à nouveau cet élément et sélectionnez la prise d'entrée d'origine.

■ Affichage des informations relatives aux signaux audio/vidéo

Signal Info

Source d'entrée : HDMI1-4, AV1-4

Affiche les informations relatives aux signaux vidéo et audio numériques sur l'afficheur de la face avant. Vous pouvez afficher les informations du signal en appuyant sur **ENTER** sur l'élément du menu et en utilisant **Curseur Δ / ▽**.

Élément de menu



Information

Affichage des réglages audio

FORMAT	Format de signaux audio.
CHAN	Le nombre de voies de signal d'entrée (avant/ambiance/LFE). Par exemple, si les voies de signal d'entrée sont 3 voies avant, 2 voies d'ambiance et LFE, « 3/2/0.1 » s'affiche.
SAMPL	La fréquence de l'échantillonnage de conversion analogique en numérique.
RATE	Le débit binaire du signal d'entrée par seconde.

Affichage des réglages vidéo

V IN	Format et résolution du signal d'entrée vidéo.
V OUT	Format et résolution du signal de sortie vidéo.
V MSG (apparaît uniquement lorsqu'une erreur est survenue)	<p>Messages d'erreur relatifs aux signaux et appareils HDMI.</p> <p>Message d'erreur</p> <p>HDCP Error L'authentification HDCP a échoué.</p> <p>Device Over Le nombre d'appareils HDMI raccordés est supérieur à la limite.</p>

- « No signal » s'affiche lorsqu'aucun signal n'est reçu, et « --- » s'affiche si cet appareil ne peut pas reconnaître le signal entrant.
- Le débit binaire peut varier pendant la lecture.

■ Changement du mode FM (Stéréo/Mono)

FM Mode

Source d'entrée : TUNER

Règle cet appareil pour faire correspondre automatiquement les fréquences d'émission FM en stéréo ou pour convertir la fréquence en monophonique ([esp. 31](#)).

■ Présélection automatique de stations radio FM

Auto Preset

Source d'entrée : TUNER

Détecte automatiquement des stations radio dans la fréquence FM et les enregistre en tant que stations présélectionnées ([esp. 31](#)).

■ Suppression de stations FM présélectionnées

Clear Preset

Source d'entrée : TUNER

Efface les stations présélectionnées ([esp. 32](#)).

■ Chargement d'un iPod™/iPhone™ en mode de mise en veille

Standby Charge

Source d'entrée : iPod (DOCK)

Charge un iPod/iPhone placé sur la station universelle iPod alors que le récepteur est en mode de mise en veille ([esp. 34](#)).

■ Connexions sans fil Bluetooth™

Connect

Disconnect

Source d'entrée : Bluetooth (DOCK)

Active/désactive la connexion sans fil Bluetooth ([esp. 36](#)). Sélectionnez « Connect » pour établir la connexion sans fil. Sélectionnez « Disconnect » pour désactiver la connexion sans fil.

■ Jumelage du Récepteur Audio Sans Fil Bluetooth™ et de votre appareil Bluetooth

Pairing

Source d'entrée : Bluetooth (DOCK)

Jumelle votre appareil sans fil Bluetooth et ce récepteur ([esp. 35](#)).

Réglage des diverses fonctions (menu Setup)

Vous pouvez configurer divers réglages de fonction de cet appareil à l'aide du menu Setup.

Affichage et réglages du menu Setup

1 Appuyez sur **9** **SETUP** sur la télécommande.



2 Utilisez le **10** **Curseur** Δ / ∇ pour sélectionner le menu souhaité et appuyez sur **10** **ENTER**.

Catégories du menu Setup

Speaker Setup	Gère des réglages pour les enceintes.
Sound Setup	Gère les réglages pour la sortie audio.
Func. Setup	Gère des réglages pour rendre l'utilisation du récepteur plus facile, tels que les fonctions d'étiquetage de source d'entrée et de mise en veille automatique.
DSP Parameter	Règle les paramètres pour les corrections de champ sonore.
Memory Guard	Protège les réglages contre une altération accidentelle.



Ex : menu Sound Setup

3 Utilisez **10** **Curseur** Δ / ∇ pour parcourir les sous-menus afin de trouver le réglage souhaité et appuyez sur **10** **ENTER**.



4 Lorsque plusieurs éléments apparaissent, utilisez **10** **Curseur** Δ / ∇ pour sélectionner l'élément souhaité.

5 Appuyez sur **10** **Curseur** \leftarrow / \rightarrow pour modifier le réglage.

Vous pouvez modifier d'autres éléments en répétant l'étape 4 et l'étape 5.

Vous pouvez également utiliser **10** **RETURN** pour revenir à l'écran précédent.

6 Appuyez sur **9** **SETUP** pour quitter le menu Setup.

Pendant quelques secondes après la fermeture du menu Setup, les touches de la télécommande risquent de ne pas fonctionner. Si tel est le cas, resélectionnez la source d'entrée.

Éléments du menu Setup

Menu Setup

Speaker Setup

- Config
 - Subwoofer
 - Front
 - Center
 - Sur. LR
 - Crossover
 - SWFR Phase
 - Extra Bass
- Level (enceintes)
- Distance (appareil et enceintes)
- Equalizer (enceintes et bandes de fréquence)
- Test Tone

Sound Setup

- Lipsync
 - HDMI Auto
 - Auto
 - Manual
- Adaptive DRC
- D.Range
- Max Volume
- Init. Volume
- HDMI Audio Out

Func. Setup

- Input Rename
- AutoPowerDown
- Dimmer

DSP Parameter

Memory Guard

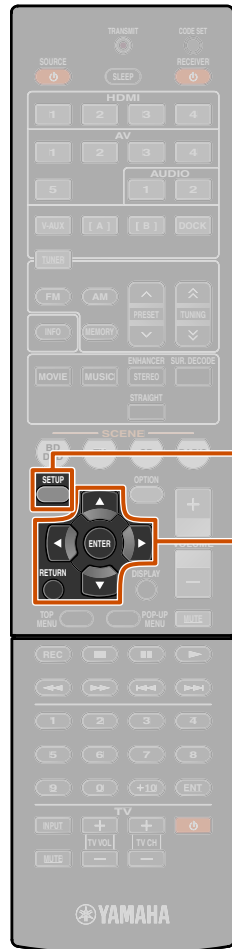

- 9** SETUP
- 10** Curseur $\Delta / \nabla / \leftarrow / \rightarrow$
- 10** ENTER
- 10** RETURN

Gère des réglages pour les enceintes



Sous-menu Speaker Setup

Config	Gère manuellement la configuration des enceintes, telle que la taille de l'enceinte (capacité de production sonore) et le traitement de basse audio.
Level	Règle manuellement le volume de chaque enceinte.
Distance	Règle manuellement la sortie de chaque enceinte sur base de la distance jusqu'au point d'écoute.
Equalizer	Sélectionne un égaliseur pour régler les caractéristiques de sortie d'enceinte.
Test Tone	Génère des tonalités d'essai.

Configuration manuelle des enceintes

Config

Règle les caractéristiques de sortie des enceintes en fonction des paramètres réglés manuellement.

Dans le sous-menu Config, vous pouvez sélectionner la caractéristique de taille d'enceinte (Large ou Small). Sélectionnez la taille (capacité de reproduction sonore) qui correspond à vos enceintes.

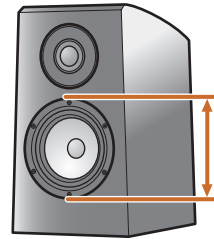

Diamètre de haut-parleur graves

- 16 cm ou supérieur → Large
- 16 cm ou inférieur → Small

Lorsque la taille de l'enceinte est réglée sur « Small », les composants de basses fréquences des enceintes que vous avez configurés sont produits à partir du caisson de graves (ou à partir des enceintes avant s'il n'y a pas de caisson de graves).

Subwoofer

Valide le caisson de graves.

Yes (par défaut)	Sélectionnez cette option lorsqu'un caisson de grave est raccordé. Pendant la lecture, le caisson de graves produira un son à partir de la voie LFE (effet de basses fréquences) et les basses audio à partir d'autres voies. 🌟1
None	Sélectionnez cette option lorsqu'aucun caisson de graves n'est raccordé. Les enceintes avant produiront un son à partir de la voie LFE (effet de basses fréquences) et les fréquences basses audio à partir d'autres voies.

Front

Sélectionne la taille (capacité de reproduction sonore) de vos enceintes avant. 🌟2

Small (par défaut)	Sélectionnez cette option pour de petites enceintes. Le caisson de graves produira des appareils basse fréquence de voie avant. 🌟3
Large	Sélectionnez cette option pour de grandes enceintes. Les enceintes avant produiront tous des appareils de fréquence de voie avant.

Center

Sélectionne la taille des enceintes centrales.

None	Sélectionnez cette option si aucune enceinte centrale n'est raccordée. Les enceintes avant produiront un son de voie centrale.
Small (par défaut)	Sélectionnez cette option si une petite enceinte centrale est raccordée.
Large	Sélectionnez cette option si une grande enceinte centrale est raccordée.

Sur. LR

Sélectionne la taille des enceintes d'ambiance.

None	Sélectionnez cette option si aucune enceinte d'ambiance n'est raccordée. Les enceintes avant produiront des signaux audio de voie d'ambiance.
Small (par défaut)	Sélectionnez cette option lorsque les enceintes d'ambiance sont petites.
Large	Sélectionnez cette option lorsque les enceintes d'ambiance sont grandes.

🌟1 : L'activation du réglage « Extra Bass » permet au caisson de graves et aux enceintes avant de produire des basses.

🌟2 : Lorsque « Subwoofer » est réglé sur « None », vous ne pouvez choisir que « Large ». Si le réglage d'enceinte avant est sur « Small » et que vous changez « Subwoofer » et placez sur « None », il passera automatiquement sur « Large ».

🌟3 : L'activation du réglage « Crossover » vous permet de régler les appareils de fréquence des signaux audio transmis à partir des enceintes avant vers le caisson de graves.



Crossover

Règle la limite inférieure de la sortie de composant basse fréquence à partir des enceintes réglées sur « Small ».

Un son avec une fréquence inférieure à cette limite sera produit à partir du caisson de graves ou des enceintes avant.  1

40Hz	110Hz
60Hz	120Hz
80Hz (par défaut)	160Hz
90Hz	200Hz
100Hz	

SWFR Phase

Règle la phase du caisson de graves si les basses manquent de puissance ou de netteté.

NRM (par défaut)	Ne change pas la phase du caisson de graves.
REV	Inverse la phase du caisson de graves.

Extra Bass





Permet aux appareils basse fréquence de voie avant d'être produits exclusivement par le caisson de graves, ou par le caisson de graves et les enceintes avant.

On	Le caisson de graves et les enceintes avant produisent les appareils basse fréquence de voie avant.
Off (par défaut)	En fonction de la taille des enceintes avant, soit les enceintes avant soit le caisson de graves produit les appareils basse fréquence de voie avant.

Lorsque le « Subwoofer » est réglé sur « None », le réglage « Extra Bass » est désactivé.

Commande du volume de chaque enceinte

Level

Règle séparément le volume de chaque enceinte. Utilisez  Curseur  pour sélectionner l'enceinte souhaitée et régler le volume avec  Curseur .

FL	Enceinte avant G
FR	Enceinte avant D
C	Enceinte centrale
SL	Enceinte d'ambiance G
SR	Enceinte d'ambiance D
SWFR	Subwoofer





Plage réglable	de -10,0 dB à +10,0 dB
Réglage par défaut	0 dB (FL / FR / SWFR) -1,0 dB (C / SL / SR)
Intervalles de réglage	0,5 dB

Réglage manuel de la distance d'enceinte





Distance

Règle la synchronisation à laquelle les enceintes produisent un son de sorte que les sons provenant des enceintes atteignent la position d'écoute en même temps.

Sélection d'unités de réglage

Utilisez  Curseur  pour afficher « Unit », ensuite, utilisez  Curseur  pour choisir les unités de longueur (pieds ou mètres).

Réglage des distances pour chaque enceinte

Utilisez  Curseur  pour afficher l'enceinte que vous souhaitez configurer, ensuite, utilisez  Curseur  pour régler la distance de l'enceinte à votre position d'écoute.

Unit	Sélectionne l'unité de distance (pieds ou mètres).
Front L	Enceinte avant G
Front R	Enceinte avant D
Center	Enceinte centrale
Sur. L	Enceinte d'ambiance G
Sur. R	Enceinte d'ambiance D
SWFR	Subwoofer

Plage réglable	de 0,30 m à 24,0 m (1,0 ft à 80,0 ft)
Réglage par défaut	3,0 m (10,0 ft) (Front L/Front R/SWFR) 2,60 m (8,5 ft) (Center) 2,40 m (8,0 ft) (Sur. L/Sur. R)
Intervalles de réglage	0,10 m (0,5 ft)

 1 : Si votre caisson de graves est muni d'une commande de volume ou d'une commande de fréquence de transition, réglez la fréquence de transition au maximum et le volume à la moitié (ou légèrement en dessous).

Réglage de la qualité sonore avec l'égaliseur

Equalizer

Règle la qualité sonore et la syntonisation à l'aide d'un égaliseur graphique.

EQ Select

Mettez l'égaliseur graphique sous ou hors tension. Sélectionner GEQ et appuyer sur **ENTER** vous permettent de régler les caractéristiques de l'égaliseur graphique.

GEQ (par défaut)	Utilise l'égaliseur graphique pour régler la qualité sonore.
Off	N'active pas l'égaliseur.

Réglage de l'égaliseur graphique

1 Lorsque « EQ Select » s'affiche, utilisez **Curseur** </> pour sélectionner « GEQ » et appuyez sur **ENTER**.

2 Assurez-vous que « Channel » s'affiche et utilisez **Curseur** </> pour sélectionner l'enceinte pour laquelle vous souhaitez régler l'égaliseur.



L'enceinte que vous êtes en train de régler

3 Appuyez à plusieurs reprises sur **Curseur** ▾ pour sélectionner la fréquence que vous souhaitez régler, ensuite, utilisez **Curseur** </> pour régler le volume.

Augmentation du volume : appuyez sur **Curseur** >.

Diminution du volume : appuyez sur **Curseur** <.



Bande de fréquence

Réglage du volume pour la fréquence sélectionnée

Plage de fréquence	63 Hz/160 Hz/400 Hz/1 kHz/2,5 kHz/6,3 kHz/16 kHz
Plage réglable	-6,0 dB à 0 dB à +6,0 dB
Réglage par défaut	0 dB
Intervalles de réglage	0,5 dB

Vous pouvez utiliser **Curseur** △ / ▽ pour sélectionner une autre fréquence ou revenez à l'étape 2. Répétez les étapes 2 et 3 pour régler la tonalité à votre convenance.

4 Une fois que vous avez terminé les réglages, appuyez sur **SETUP** pour fermer le menu Setup.

Génération des tonalités d'essai

Test Tone

Met le générateur de tonalité d'essai sous ou hors tension.

Off (par défaut)	Ne génère pas de tonalités d'essai.
On	Génère des tonalités d'essai. Alors que « On » est sélectionné, des tonalités d'essai sont produites constamment.

Vous pouvez utiliser la tonalité d'essai dans de nombreuses circonstances. Par exemple, vous pouvez ajuster les réglages d'équilibre du volume pour chaque enceinte ou à chaque fois que vous ajustez les réglages sur l'égaliseur graphique interne, vous pouvez écouter l'effet réel tout en faisant fonctionner l'appareil. Désactivez la tonalité d'essai dès que vous avez terminé les réglages.

Réglage de la fonction de sortie audio de cet appareil



Sous-menu Sound Setup

Lipsync	Ajuste le délai entre la sortie vidéo et la sortie audio.
Adaptive DRC	Réglage automatique du niveau sonore pour rendre même les volumes bas plus audibles.
D.Range	Sélectionne la méthode de réglage de plage dynamique pour la lecture audio numérique.
Max Volume	Règle le volume au maximum pour ce récepteur.
Init. Volume	Règle le volume initial pour quand ce récepteur est mis sous tension.
HDMI Audio Out	Sélectionne des signaux audio reçus via la prise d'entrée HDMI.

Synchronisation de sortie audio/vidéo

Lipsync

Ajuste le délai entre la sortie vidéo et audio (fonction de synchro lèvres).

HDMI Auto

Lors du raccordement à un téléviseur via HDMI, il ajuste automatiquement la synchronisation de sortie si le téléviseur prend en charge une fonction de synchro lèvres automatique.

Off (par défaut)	Sélectionnez cette option lorsque le moniteur raccordé ne prend pas en charge la fonction de synchro lèvres automatique ou que vous ne voulez pas utiliser la fonction de synchro lèvres automatique. Réglez le temps de correction dans « Manual ».
On	Sélectionnez cette option lorsque le moniteur prend en charge la fonction de synchro lèvres automatique. Ajustez avec précision le temps de correction dans « Auto ».

Auto

Réglez avec précision la synchronisation de sortie audio en entrant le temps de correction fourni lorsque « HDMI Auto » est réglé sur « On ».

Plage réglable	de 0 ms à 240 ms
Intervalles de réglage	1 ms

Manual

Ajuste manuellement le temps de correction. Sélectionnez cette option lorsque le moniteur ne prend pas en charge la fonction de synchro lèvres automatique ou que « HDMI Auto » est réglé sur « Off ».

Plage réglable	de 0 ms à 240 ms
Intervalles de réglage	1 ms
Réglage par défaut	0 ms

Réglage automatique du niveau sonore pour rendre même les volumes bas plus audibles

Adaptive DRC

Règle la plage dynamique en association avec le niveau du volume (de minimum à maximum). Lorsque vous écoutez une bande sonore le soir ou à un volume bas, régler le paramètre sur « Auto » est une bonne idée. 🌱1

Auto	La dynamique s'ajuste automatiquement.
Off (par défaut)	Ne règle pas la plage dynamique automatiquement.

Lorsque la fonction auto est activée, elle règle la plage dynamique comme suit.

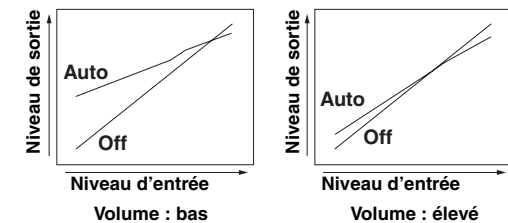

🌱1 : Le réglage Adaptive DRC est également applicable lorsque vous utilisez le casque.

Réglage automatique de la plage dynamique Dolby Digital et DTS

D.Range

Sélectionne la méthode de réglage de la plage dynamique pour la lecture de trains binaires audio (Dolby Digital et DTS).

Max (par défaut)	Produit un son sans réglage de la plage dynamique.
STD	Règle la plage dynamique standard qui convient à une utilisation à la maison.
Min	Règle la plage dynamique au niveau le plus bas pour la lecture. Elle est utile pour les sons à faible volume.

Réglage du volume maximum

Max Volume

Règle un niveau de volume maximum de sorte que le son n'est pas lu trop fort. Le réglage par défaut de +16,5 dB produit le volume le plus élevé.

Plage réglable	de -30,0 dB à +15,0 dB / +16,5 dB (volume maximum)
Réglage par défaut	+16,5 dB
Intervalles de réglage	5,0 dB

Réglage du volume de démarrage

Init.Volume

Règle le volume initial pour quand ce récepteur est mis sous tension. Lorsque ce paramètre est réglé sur « Off », le volume est réglé au niveau auquel il était lorsque le récepteur est entré pour la dernière fois en mode de mise en veille. 1

Plage réglable	Off, Mute, de -80 dB à +16,5 dB
Réglage par défaut	Off
Intervalles de réglage	0,5 dB

Changement de la destination de sortie des signaux audio d'entrée HDMI

HDMI Audio Out

Choisissez de lire du son d'un appareil externe tel qu'un lecteur BD/DVD raccordé via HDMI par l'appareil ou un téléviseur.

AMP (par défaut)	Restitue un son via cet appareil uniquement. Lorsque ce réglage est sélectionné, l'appareil externe restitue un format audio compatible avec cet appareil.
TV	Restitue un son via un téléviseur uniquement. Lorsque ce réglage est sélectionné, l'appareil externe restitue un format audio compatible avec le téléviseur.  2
AMP+TV	Restitue un son du téléviseur et de cet appareil. Lorsque ce réglage est sélectionné, l'appareil externe restitue un format audio compatible avec cet appareil et le téléviseur.

 1 : Lorsque vous réglez le « Max Volume » à un niveau inférieur à « Init.Volume », le réglage « Max Volume » est prioritaire.

 2 : Lorsque « TV » est sélectionné, les enceintes de cet appareil ne restituent pas de son.

Utilisation du récepteur rendue plus facile



Sous-menu Func. Setup

Input Rename	Change les noms de source d'entrée.
AutoPowerDown	Entre en mode de mise en veille.
Dimmer	Règle la luminosité de l'afficheur de la face avant.

Changement des noms de source d'entrée

Input Rename

Change les noms de source d'entrée à afficher sur l'afficheur de la face avant.

Vous pouvez changer un nom de source d'entrée en choisissant à partir d'une liste de modèles, ou en inventant un nom.

■ Sélection d'un modèle

1 Sélectionnez « Input Rename » à partir du menu Setup et appuyez sur **10**ENTER.



Changement de nom de la source d'entrée

2 Sélectionnez la source d'entrée que vous souhaitez renommer à l'aide de **10**Curseur Δ / ∇ .

3 Utilisez **10**Curseur \leftarrow / \rightarrow pour sélectionner un nouveau nom à partir des modèles suivants.

Blu-ray	Satellite
DVD	VCR
SetTopBox	Tape
Game	MD
TV	PC
DVR	iPod
CD	HD DVD
CD-R	(vierge)

4 Confirmez le nouveau nom d'affichage en appuyant sur **10**RETURN. Appuyez sur **9**SETUP pour quitter le menu Setup.

Pour annuler un changement de nom, sélectionnez le nom d'origine, ensuite, appuyez sur **10**RETURN pour quitter le changement de nom.

■ Saisie d'un nom d'origine

1 Sélectionnez « Input Rename » à partir du menu Setup et appuyez sur **10**ENTER.



Changement de nom de la source d'entrée

2 Sélectionnez la source d'entrée que vous souhaitez renommer à l'aide de **10**Curseur Δ / ∇ .

3 Appuyez sur **10**ENTER.



Curseur

4 Utilisez **10**Curseur Δ / ∇ pour sélectionner les caractères que vous souhaitez changer et utilisez **10**Curseur \leftarrow / \rightarrow pour entrer ces caractères.

Les caractères suivants sont disponibles pour la source d'entrée.

- A à Z, a à z
- 0 à 9
- Symboles (#, *, -, +, etc.)
- Espace

5 Répétez l'étape 4 jusqu'à ce que vous ayez saisi le nouveau nom de source d'entrée.

6 Confirmez le nouveau nom d'affichage en appuyant sur **10**ENTER. Appuyez sur **9**SETUP pour quitter le menu Setup.

Pour annuler un changement de nom, appuyez sur **10**RETURN.

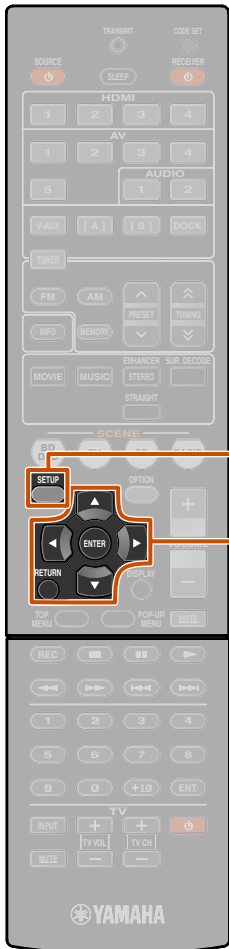

- 9** SETUP
- 10** Curseur $\Delta / \nabla / \leftarrow / \rightarrow$
- 10** ENTER
- 10** RETURN

Entre automatiquement en mode de mise en veille lorsque vous le quitter sans l'avoir utilisé

AutoPowerDown

Si vous ne faites pas fonctionner l'appareil ou que vous n'utilisez pas la télécommande pendant longtemps, il passera automatiquement en mode de mise en veille (Fonction Auto Power Down). Ce réglage par défaut de la fonction est « Off ». Lorsque vous souhaitez activer cette fonction, réglez la durée avec que cet appareil n'entre en veille.

Off (par défaut)	La fonction Auto Power Down est désactivée.
4hours	Passes en mode de mise en veille lorsque vous n'avez pas utilisé l'appareil pendant quatre heures.
8hours	Passes en mode de mise en veille lorsque vous n'avez pas utilisé l'appareil pendant huit heures.
12hours	Passes en mode de mise en veille lorsque vous n'avez pas utilisé l'appareil pendant douze heures.

Cet appareil démarre un compte à rebours de 30 secondes avant d'entrer en mode de mise en veille. Appuyer sur une touche de la télécommande pendant le compte à rebours permet d'annuler l'entrée en mode de mise en veille et de réinitialiser la minuterie.

Réglage de la luminosité de l'afficheur de la face avant

Dimmer

Règle la luminosité de l'afficheur de la face avant. La diminution du réglage réduit l'afficheur.

Plage réglable	-4 à 0
Réglage par défaut	0

Réglage des paramètres de correction de champ sonore

Vous pouvez régler les paramètres pour les corrections de champ sonore (réf. p. 48).



Empêchement des changements de réglage



Interdit les changements de réglages pour éviter des changements imprudents qui ont été réalisés sur les réglages sur le menu Setup.

Off (par défaut)	Les réglages ne sont pas protégés.
On	Interdit les changements aux réglages sur le menu Setup jusqu'à revenir à « Off ». Une fois réglé sur « On », l'appareil affiche « Memory Guard! » lorsqu'une tentative pour changer les réglages est mise en oeuvre.

Réglage des paramètres de correction de champ sonore

Bien que les corrections de champ sonore peuvent vous satisfaire si leurs paramètres par défaut sont appliqués, vous pouvez disposer l'effet en réglant les éléments de champ sonore. Pour régler les effets sonores qui conviennent à des conditions sources acoustiques de audio / vidéo ou des pièces, réalisez les opérations suivantes.

Réglage des paramètres de champ sonore

- Appuyez sur **9** **SETUP** pour afficher le menu Setup.
- Utilisez **10** **Curseur** Δ / ∇ pour sélectionner « DSP Parameter » et appuyez sur **10** **ENTER**.
- Utilisez **10** **Curseur** \langle / \rangle pour choisir la correction de champ sonore que vous souhaitez éditer.



Correction de champ sonore à éditer

- Appuyez sur **10** **Curseur** Δ / ∇ pour sélectionner le paramètre que vous souhaitez changer, ensuite, appuyez sur **10** **Curseur** \langle / \rangle pour changer le paramètre.



Paramètres des champs sonores Choix

Lorsque vous configurez plusieurs paramètres dans la correction de champ sonore, répétez l'étape 4 si nécessaire pour changer d'autres paramètres.

- Une fois l'édition terminée, appuyez sur **9** **SETUP** pour fermer le menu Setup.

■ Pour initialiser des paramètres de champ sonore

Pour régler les paramètres de la correction de champ sonore à nouveau sur les paramètres par défaut, pendant l'édition, appuyez à nouveau sur **10** **Curseur** ∇ pour sélectionner « Initialize » et appuyez sur **10** **Curseur** \triangleright .

Lorsque « Press Again > » s'affiche, appuyez à nouveau sur **10** **Curseur** \triangleright pour initialiser.



Pour annuler des opérations, appuyez sur **10** **Curseur** \langle lorsque « Press Again » apparaît et revient à l'afficheur d'origine.

■ Paramètres CINEMA DSP

DSP Level

Changez le niveau d'effet (niveau de l'effet de champ sonore à ajouter). Vous pouvez ajuster le niveau de l'effet de champ sonore lors de la vérification de l'effet sonore.

Plage réglable	-6 dB à 0 dB à +3 dB
Réglage par défaut	0 dB

Réglez « DSP Level » comme suit :

- L'effet sonore est trop doux.
- Il n'y a aucune différence entre les effets des corrections de champ sonore.
→ Augmentez le niveau d'effet.
- Le son est mat.
- Trop d'ajout d'effet de champ sonore.
→ Réduisez le niveau d'effet.

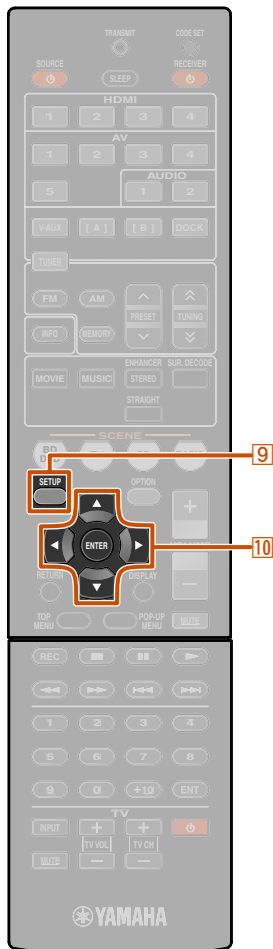

- 9** **SETUP**
- 10** **Curseur** $\Delta / \nabla / \langle / \rangle$
- 10** **ENTER**

Paramètres utilisables dans certaines corrections de champ sonore

2ch Stereo uniquement

Direct

Dévie automatiquement le circuit DSP et le circuit de réglage de tonalité en fonction de la condition de réglage de tonalité, etc., lorsqu'une source sonore analogique est lue. Vous pouvez profiter d'un son d'une qualité supérieure.

Auto (par défaut)	Emet un son en déviant le circuit DSP et le circuit de réglage de tonalité lorsque les commandes de tonalité de « Bass » et « Treble » sont réglés sur 0dB.
Off	Ne dévie pas le circuit DSP et le circuit de réglage de tonalité.

5ch Stereo uniquement

CT Level

Règle le volume de la voie centrale. 🌱1

Plage réglable	0 à 100%
Réglage par défaut	100%

SL Level

Règle le volume de la voie d'ambiance G. 🌱1

Plage réglable	0 à 100%
Réglage par défaut	100%

SR Level

Règle le volume de la voie d'ambiance D. 🌱1

Plage réglable	0 à 100%
Réglage par défaut	100%

Straight Enhancer/5ch Enhancer uniquement

EFCT LVL

Règle le niveau d'effet du mode compressed music enhancer.

High (par défaut)	Effet standard.
Low	Règle lorsque les signaux haute fréquence de la source sont excessivement accentués.

Paramètres utilisables dans un décodeur d'ambiance

PLII Music uniquement

Panorama

Ajuste le paysage sonore du champ sonore avant. Envoi des sons des voies avant droite et gauche aux enceintes d'ambiance ainsi qu'aux enceintes avant afin de créer un effet enveloppant.

Off (par défaut)	Désactive l'effet.
On	Active l'effet.

CT Width

Répartit le son de voie centrale vers les enceintes avant gauche et droite pour convenir à vos besoins ou préférences. Réglez ce paramètre sur 0 pour la restitution du son central depuis l'enceinte centrale uniquement ou sur 7 pour la restitution depuis l'enceinte avant gauche/droite uniquement.

Plage réglable	0 à 7
Réglage par défaut	3

Dimension

Règle la différence de niveau entre le champ sonore avant et le champ sonore d'ambiance. Vous pouvez régler la différence en niveau créée par le logiciel en cours de lecture pour obtenir un équilibre sonore préféré. Le son d'ambiance devient plus fort si vous réglez une valeur plus négative et le son avant devient plus fort si vous réglez une valeur plus positive.

Plage réglable	de -3 à STD à +3
Réglage par défaut	STD (Standard)

🌱1 : Non affiché lorsque les enceintes sont réglées pour être inactives.

Commande d'autres périphériques avec la télécommande

Vous pouvez faire fonctionner un appareil externe tel qu'un téléviseur et un lecteur DVD à l'aide du boîtier de télécommande de cet appareil en réglant le code pour appareil externe (code de commande à distance). Le code de commande à distance peut être défini pour chaque source d'entrée. Un réglage individuel vous permet de basculer des appareils externes de manière transparente en fonction de la source d'entrée sélectionnée.

Sélection d'une source d'entrée raccordée au lecteur DVD



Lecture/Arrêt

Sélection d'une source d'entrée raccordée au lecteur CD



Lecture/Arrêt

Touches de raccordement d'appareils externe

Les touches de commande pour la commande des appareils externes sont uniquement disponibles lorsque les appareils extérieurs ont des touches de commande correspondantes.

3 SOURCE

Met en et hors service un appareil externe.

10 Curseur, 10 ENTER, 10 RETURN

Utilise les menus des appareils externes.

11 DISPLAY

Permute l'affiche d'un appareil externe.

11 Touches d'opération d'appareil externe

Fonctionne comme une touche d'enregistrement ou de lecture d'un appareil externe, ou une touche d'affichage de menu.

12 Touches numériques

Fonctionne comme des touches numériques d'un appareil externe.

13 Touches de commande du téléviseur

13 INPUT	Permute les entrées vidéo de téléviseur
13 MUTE	Met le volume du téléviseur temporairement en sourdine.
13 TV VOL +/-	Commande le volume du téléviseur
13 TV CH +/-	Permute les chaînes du téléviseur.
13	Met sous et hors tension le téléviseur

Réglages de code de commande par défaut

Les codes de commande suivants sont attribués à des sources d'entrée en tant que réglages par défaut en usine. Pour une liste complète des codes de commande à distance disponibles, veuillez vous reporter à la section « Recherche de code de télécommande » sur le CD-ROM.

Entrée	Catégorie	Fabricant	Code de commande à distance
HDMI1	Lecteur/enregistreur Blu-ray	Yamaha	2064
HDMI2	—	—	—
HDMI3	—	—	—
HDMI4	—	—	—
AV1	—	—	—
AV2	—	—	—
AV3	Lecteur CD	Yamaha	5095
AV4	—	—	—
AV5	—	—	—
AUDIO1	—	—	—
AUDIO2	—	—	—
V-AUX	—	—	—
A/B	—	—	—
DOCK	DOCK	Yamaha	5089
TUNER	Tuner	Yamaha	5085

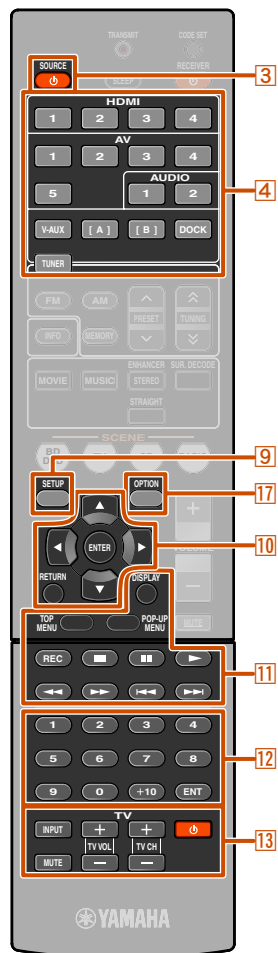

- 3 SOURCE
- 4 Sélecteur d'entrée
- 9 SETUP
- 10 Curseur Δ / ∇ / \leftarrow / \rightarrow
- 10 ENTER
- 10 RETURN
- 11 Touches d'opération d'appareil externe
- 11 DISPLAY
- 12 Touches numériques
- 13 Touches de commande du téléviseur
- 13 INPUT
- 13 MUTE
- 13 TV VOL +/-
- 13 TV CH +/-
- 13
- 17 OPTION

S'il vous est impossible d'utiliser cet appareil après avoir fait fonctionner un appareil externe, appuyez sur 9 SETUP ou sur 17 OPTION, ensuite, essayez à nouveau d'utiliser la télécommande.

1 : Vous pouvez enregistrer les codes de télécommande pour les appareils externes sur 4 Sélecteur d'entrée et les codes de télécommande pour téléviseurs dans 13 (13 Touches de commande du téléviseur). Pour enregistrer un code de télécommande sur 4 Sélecteur d'entrée : Vous pouvez utiliser 10 Curseur, 12 Touches numériques et 13 Touches de commande du téléviseur pour commander un téléviseur que vous avez enregistré.

Pour enregistrer un code de télécommande pour un appareil autre qu'un téléviseur sur 4 Sélecteur d'entrée : Vous pouvez utiliser 10 Curseur et 12 Touches numériques etc. pour commander les appareils externes, et 13 Touches de commande du téléviseur pour commander des téléviseurs enregistrés dans 13.

2 : Utilisez A/B pour les opérations d'appareil externe uniquement. Réglez ces touches sur les codes de commande à distance si vous souhaitez réaliser des opérations d'appareil externe sans liaison à la sélection de source d'entrée de cet appareil. Par exemple, il peut être utile d'attribuer des codes de télécommande pour des appareils tels que des téléviseurs.



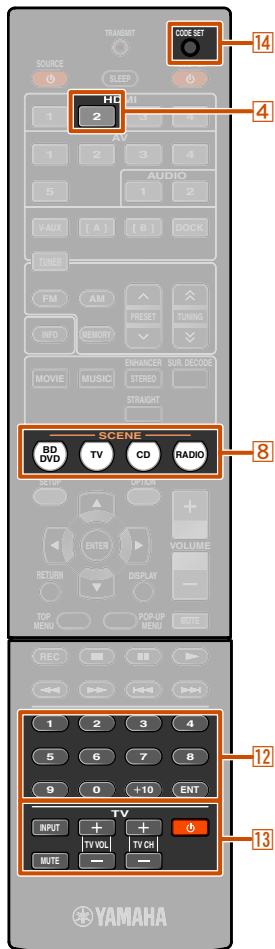

- 4** HDMI2
- 8** SCENE
- 12** Touches numériques
- 13** Touches de commande du téléviseur
- 13** Touches de commande du téléviseur
- 14** CODE SET

Enregistrement des codes de commande pour des opérations d'appareil extérieur

La section suivante décrit la manière d'enregistrer un code de commande à distance à l'aide d'un exemple de l'enregistrement des codes de commande à distance d'un lecteur BD Yamaha raccordé à la prise HDMI2.

- Effectuez chacune des étapes suivantes en 1 minute. Les réglages seront automatiquement arrêtés si plus d'1 minute s'écoule depuis la dernière opération. Pour réinitialiser, reprenez à l'étape 2.
- Le code de commande à distance d'un appareil externe ne peut pas être réglé à partir du nom ou du numéro du modèle d'un appareil. Utilisez « [Recherche de code de télécommande](#) » sur le CD-ROM pour rechercher les codes de commande à distance disponibles à partir de la catégorie ou du fabricant des appareils externes.
- Si plusieurs codes de commande à distance existent, utilisez d'abord le premier code de la liste, s'il ne fonctionne pas, essayez les autres codes.

1 Utilisez « [Recherche de code de télécommande](#) » sur le CD-ROM pour rechercher les codes de commande à distance disponibles à partir de la catégorie ou du fabricant des appareils externes. « 2064 » peut être utilisé pour un lecteur BD Yamaha.

2 Appuyez sur **14**CODE SET du boîtier de télécommande à l'aide d'un objet pointu tel que la pointe d'une plume de stylo.

3 Appuyez sur **4**HDMI2 du boîtier de télécommande pour basculer la source d'entrée sur HDMI2.

Réalisez les étapes suivantes pour enregistrer la source d'entrée sélectionnée ici sur le code de commande à distance.

4 Entrez un code de commande à distance « 2064 » à l'aide de **12**Touches numériques.



Dès que le code de commande à distance est enregistré avec succès, le boîtier de télécommande clignote à deux reprises.

Réussite de l'enregistrement : clignote deux fois
Echec de l'enregistrement : clignote 6 fois

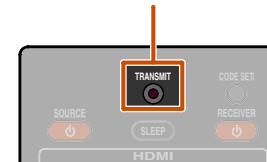

- Si l'enregistrement échoue, répétez l'étape 2.
- Dans le cas d'un appareil externe avec plusieurs codes de commande à distance, les autres codes de commande à distance peuvent être pris en charge. Répétez la procédure à partir de l'étape 2 avec les autres codes de commande à distance.

5 Pour commuter entre lecteur de BD relié aux sélections de scène, appuyez sur **8**SCENE et en même temps, appuyez sur **4**HDMI2 et maintenez-la enfoncée pendant environ 3 secondes.

Ensuite, vous pouvez faire fonctionner les appareils externes en basculant la source d'entrée sur HDMI2 ou en sélectionnant HDMI2 dans la scène enregistrée.

Mêmes étapes pour le fonctionnement d'autres appareils externes, appuyez sur **8**SCENE et en même temps, appuyez sur la touche de source d'entrée sélectionnée à l'étape 3 et maintenez-la enfoncée pendant environ 3 secondes.

1 : Lorsque vous souhaitez enregistrer un code de télécommande sur **13** Touches de commande du téléviseur, appuyez sur **13** (**13** Touches de commande du téléviseur) à l'étape 3.

2 : Lorsque vous souhaitez enregistrer un code de commande à distance avec les **13** Touches de commande du téléviseur, entrez le code de commande à distance du téléviseur à l'étape 4.

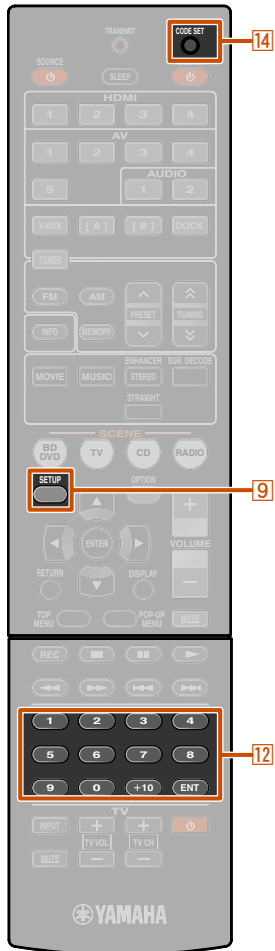

- 9** SETUP
- 12** Touches numériques
- 14** CODE SET

Réinitialisation de tous les codes de commande

Réinitialisation de tous les codes de commande à distance pour des appareils externes aux réglages initiaux en usine.

Effectuez chacune des étapes suivantes en 1 minute. Les réglages seront automatiquement arrêtés si plus d'1 minute s'écoule depuis la dernière opération. Pour réinitialiser, reprenez à l'étape 2.

- 1** Appuyez sur **14** **CODE SET** du boîtier de télécommande à l'aide d'un objet pointu tel que la pointe d'une plume de stylo.

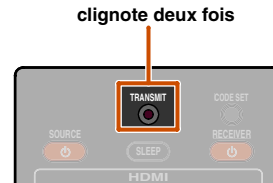

- 2** Appuyez sur **9** **SETUP** sur la télécommande.

- 3** Entrez « 9981 » à l'aide de **12** **Touches numériques**.



Dès que le code de commande à distance est enregistré avec succès, le boîtier de télécommande clignote à deux reprises.

Réussite de l'enregistrement : clignote deux fois
Echec de l'enregistrement : clignote 6 fois

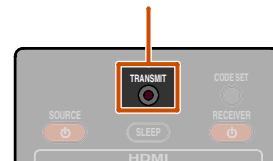

Si la configuration échoue, reprenez à partir de l'étape 1.

Fonctionnalité étendue qui peut être configurée au besoin (menu Advanced Setup)

Le menu Advanced Setup peut être utilisé pour l'initialisation de l'appareil et d'autres fonctions étendues utiles. Le menu Advanced Setup peut être utilisé comme suit.

Affichage/Réglage du menu Advanced Setup

1 Réglez cet appareil en mode de veille.

2 Appuyez sur  tout en appuyant et en maintenant enfoncé STRAIGHT sur la face avant.

Relâchez les touches lorsque « ADVANCED SETUP » apparaît sur l'afficheur de la face avant.

Après environ 3 secondes, les éléments du menu supérieur sont affichés.

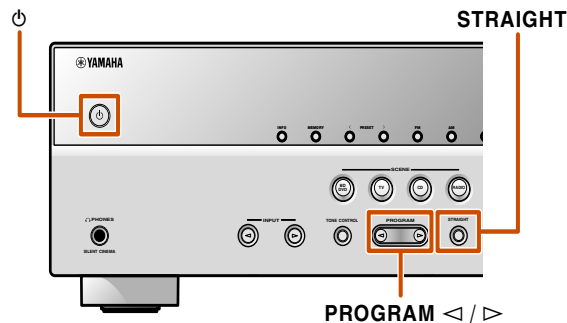

3 Utilisez PROGRAM pour sélectionner l'élément à régler depuis les éléments suivants.

Dans le menu Advanced Setup, vous pouvez régler les réglages suivants.

SP IMP.	Règle l'impédance des enceintes.
REMOTE ID	Change l'ID de la télécommande d'un récepteur.
INIT	Initialise plusieurs réglages pour cet appareil.

4 Appuyez sur STRAIGHT à plusieurs reprises pour sélectionner la valeur que vous souhaitez changer.

5 Faites basculer cet appareil en mode veille, ensuite, faites-le basculer à nouveau.

Les réglages deviennent applicables et l'appareil est mis sous tension. Si l'initialisation est sélectionnée, elle sera réalisée lorsque l'appareil est à nouveau mis sous tension.

Réglage de l'impédance des enceintes



Change les réglages de l'appareil en fonction de l'impédance des enceintes raccordées.  1

6Ω MIN	Sélectionnez l'impédance lorsque des enceintes de 6Ω sont raccordées.
8Ω MIN (par défaut)	Sélectionnez l'impédance lorsque des enceintes supérieures à 8Ω sont raccordées.

 1 : Pour des procédures de réglages d'impédance d'enceinte détaillées, reportez-vous à « Changement de l'impédance des enceintes » (p. 10).

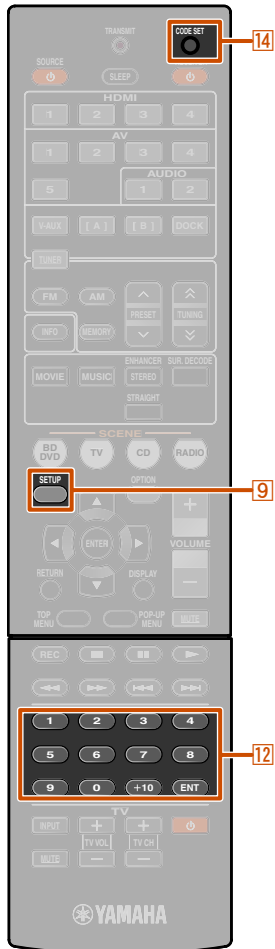

Evitement des signaux de la télécommande de transition lors de l'utilisation de plusieurs récepteurs Yamaha



La télécommande de l'appareil peut uniquement recevoir des signaux d'un récepteur qui a la même ID (ID de télécommande). Lors de l'utilisation de plusieurs récepteurs Yamaha AV, vous pouvez régler chaque télécommande avec un seul ID de commande pour leur récepteur correspondant. A l'opposé, si vous réglez le même ID de télécommande pour tous les récepteurs, vous pouvez utiliser une télécommande pour faire fonctionner 2 récepteurs.

ID1 (par défaut)	Reçoit les signaux de télécommande réglés dans ID1.
ID2	Reçoit les signaux de télécommande réglés dans ID2.

ID1 est réglé pour la télécommande et le récepteur par défaut. Pour éviter la télécommande de transition, changez le code de commande à distance pour la télécommande et le récepteur.

■ Pour changer le code de commande à distance

Effectuez chacune des étapes suivantes en 1 minute. Les réglages seront automatiquement arrêtés si plus d'1 minute s'écoule depuis la dernière opération. Pour réinitialiser, reprenez à l'étape 1.

- 1 Appuyez sur **14**CODE SET du boîtier de télécommande à l'aide d'un objet pointu tel que la pointe d'une plume de stylo.
- 2 Appuyez sur **9**SETUP sur la télécommande.
- 3 Saisissez le code de commande à distance souhaité.

Pour passer à ID1 :
Entrez « 5019 » à l'aide de **12**Touches numériques.

Pour passer à ID2 :
Entrez « 5020 » à l'aide de **12**Touches numériques.

Dès que le code de commande à distance est enregistré avec succès, le boîtier de télécommande clignote à deux reprises.

Réussite de l'enregistrement : clignote deux fois
Echec de l'enregistrement : clignote 6 fois

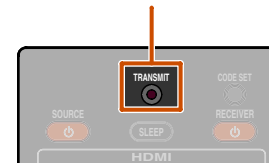

- Si la configuration échoue, reprenez à partir de l'étape 1.
- Revient à ID1 après l'initialisation du code de commande à distance ([*p. 52](#)).

Initialisation de plusieurs réglages pour cet appareil



Initialise plusieurs réglages enregistrés dans cet appareil et les règle à nouveau sur les réglages par défaut. Sélectionnez les éléments à initialiser à partir de ce qui suit.

DSP PARAM	Initialise tous les paramètres pour les corrections de champ sonore.
ALL	Réinitialise cet appareil aux réglages d'usine par défaut.
CANCEL (par défaut)	N'initialise pas.

- 9** SETUP
- 12** Touches numériques
- 14** CODE SET

APPENDICE

Guide de dépannage

Reportez-vous au tableau suivant si l'appareil ne fonctionne pas convenablement.

Si l'anomalie constatée n'est pas mentionnée, ou encore si les actions correctives suggérées sont sans effet, mettez l'appareil hors service, débranchez la fiche du câble d'alimentation et prenez contact avec le revendeur ou le service après-vente de Yamaha.

Généralités

Anomalies	Causes possibles	Actions correctives	Voir page
L'alimentation ne sera pas activée.	Le circuit de protection est utilisé trois fois de suite.	En tant que protection de sécurité, lorsque le circuit de protection fonctionne trois fois de suite, la capacité à activer l'alimentation est désactivée. Veuillez contacter votre revendeur ou le centre d'entretien Yamaha le plus proche pour demander la réparation.	—
L'appareil passe en mode de mise en veille peu après avoir été mis sous tension.	Le câble d'alimentation n'est pas complètement inséré.	Raccordez le câble d'alimentation correctement à la prise murale.	—
	Les réglages d'impédance des enceintes sont incorrects.	Réglez l'impédance des enceintes sur la valeur correspondant aux enceintes.	10
	(Lorsque cet appareil est à nouveau mis sous tension et que « CHECK SP WIRES! » s'affiche.) Le circuit de protection a été activé parce que cet appareil a été mis sous tension alors qu'un câble d'enceinte a présenté un court-circuit.	Assurez-vous que tous les câbles d'enceinte entre cet appareil et les enceintes sont correctement raccordés.	12
Cet appareil ne peut pas être mis en tension ou fonctionner correctement.	Le microprocesseur interne est coincé en raison d'une décharge électrique (provoquée par un orage ou une décharge d'électricité statique), ou d'une baisse importante de la tension d'alimentation.	Débranchez le câble d'alimentation de la prise murale, puis rebranchez-le environ 30 secondes plus tard.	—
	Les batteries du boîtier de télécommande risquent de perdre leur charge.	Remplacez les piles.	4
L'appareil entre en mode de mise en veille.	Le circuit de protection a été activé du fait d'un court-circuit, etc.	Assurez-vous que les réglages d'impédance des enceintes sont corrects.	10

Anomalies	Causes possibles	Actions correctives	Voir page
Après l'affichage du compte à rebours sur la face avant, l'appareil entre en mode de mise en veille.	Si vous ne l'utilisez pas, la fonction Auto Power Down s'active.	Mettez l'appareil en service et reprenez la lecture.	—
		Dans le menu Setup « AutoPowerDown » (« Func. Setup » → « AutoPowerDown »), augmentez le temps jusqu'au passage au mode de mise en veille ou désactivez la fonction Auto Power Down.	47
« Internal Error » apparaît sur l'afficheur de la face avant.	Une erreur interne s'est produite.	Veuillez contacter votre revendeur ou le centre d'entretien Yamaha agréé pour demander la réparation.	—
Le son/les images s'arrêtent brusquement.	Le circuit de protection a été activé du fait d'un court-circuit, etc.	Assurez-vous que les réglages d'impédance des enceintes sont corrects.	10
		Assurez-vous que les câbles des enceintes ne se touchent pas, puis mettez à nouveau l'appareil en service.	—
	La minuterie a mis l'appareil hors service.	Mettez l'appareil en service et reprenez la lecture.	—



Anomalies	Causes possibles	Actions correctives	Voir page
Absence de son.	Les raccordements des câbles d'entrée ou de sortie ne sont pas corrects.	Raccordez correctement les câbles. Si l'anomalie persiste, il se peut que les câbles soient défectueux.	16
	Si un câble DVI-HDMI est utilisé pour raccorder l'appareil à un appareil externe, il est alors nécessaire d'utiliser une prise d'entrée audio pour une entrée différente à l'audio de sortie.	Affichez le menu Option de l'entrée HDMI pour le câble raccordé, sélectionnez « Audio In » et sélectionnez la prise à utiliser pour l'entrée audio.	38
	Les raccordements des enceintes sont lâches.	Corrigez les raccordements.	12
	Les appareils HDMI raccordés à l'appareil ne prennent pas en charge les standards anticopie HDCP.	Raccordez des appareils HDMI prenant en charge les standards anticopie HDCP.	38
	L'entrée audio dans l'appareil est réglée sur lecture via le téléviseur.	Dans le menu Setup, réglez la sortie audio HDMI (« Sound Setup » → « HDMI Audio Out ») sur autre chose que « TV ».	45
	Aucune source convenable n'a été sélectionnée.	Sélectionnez une source d'entrée adéquate avec [4] Sélecteur d'entrée (sur la télécommande).	25
	Le niveau de sortie est réglé au minimum ou est mis en sourdine.	Augmentez le niveau de sortie.	—
	L'appareil reçoit des signaux qu'il ne peut pas reproduire, par exemple les signaux d'un CD-ROM.	Utilisez une source d'entrée ayant des signaux qui peuvent être reproduits sur cet appareil.	—
Absence d'image.	Une prise vidéo (ex. Entrée vidéo sortie → HDMI) différente de la vidéo d'entrée est utilisée pour tenter d'afficher le contenu sur le téléviseur.	Utilisez des prises vidéo du même type (ex. Entrée vidéo → Sortie vidéo) à raccorder au téléviseur.	14
	Une entrée vidéo adéquate n'est pas sélectionnée sur le téléviseur.	Sélectionnez une entrée vidéo appropriée sur le téléviseur.	—

Anomalies	Causes possibles	Actions correctives	Voir page
Aucun son n'est restitué à partir d'une enceinte spécifique.	L'enceinte est défectueuse. Vérifiez les témoins d'enceinte sur l'afficheur de la face avant. Si le témoin correspondant s'allume, raccordez une autre enceinte et vérifiez si le son est restitué.	Si le son n'est pas restitué, il se peut que l'appareil présente un dysfonctionnement.	7
	L'appareil de lecture ou les enceintes ne sont pas correctement raccordés.	Raccordez correctement les câbles. Si l'anomalie persiste, il se peut que les câbles soient défectueux.	12 , 16
	La restitution à partir de cette enceinte est désactivée.	Vérifiez les témoins d'enceinte sur l'afficheur de la face avant. Si le témoin correspondant est désactivé, tentez ce qui suit. 1) Changez de source d'entrée. 2) Avec la correction de champ sonore sélectionnée, le son n'est pas restitué à partir de cette enceinte. Sélectionnez une autre correction de champ sonore. 3) « None » peut avoir été sélectionné pour cette enceinte sur cet appareil. Affichez « Speaker Setup » dans le menu Setup et réglez les paramètres correspondants pour activer la sortie de cette enceinte (« Speaker Setup » → « Config »).	7 , 41
	Le volume de cette enceinte est réglé au minimum dans « Speaker Setup » dans le menu Setup.	Affichez « Speaker Setup » dans le menu Setup et réglez le volume (« Speaker Setup » → « Level »).	42
	(Si une voie restituée à peine un son) L'équilibre de sortie de l'enceinte n'est pas correctement réglé.	Équilibrez le volume de chaque enceinte depuis « Level » dans le menu Setup menu (« Speaker Setup » → « Level »).	42
	Le son risque de ne pas être émis depuis certaines voies en fonction de la source d'entrée ou de la correction de champ sonore.	Choisissez une autre correction de champ sonore.	26
	Seule l'enceinte centrale émet des sons audibles.	Lorsqu'une correction de champ sonore de source monophonique est appliquée, pour certains décodeurs d'ambiance, le son de toutes les voies est restitué depuis l'enceinte centrale.	Choisissez une autre correction de champ sonore.



Anomalies	Causes possibles	Actions correctives	Voir page
Absence de son sur les enceintes d'ambiance.	L'appareil est en mode de décodage direct alors que la source reproduite est monophonique.	Appuyez sur [Z]STRAIGHT (sur la télécommande) pour quitter le mode de décodage direct.	27
	Le son risque de ne pas être émis depuis certaines voies en fonction des sources d'entrée ou des corrections de champ sonore.	Choisissez une autre correction de champ sonore.	26
Le caisson de graves n'émet aucun son.	Aucun caisson de graves n'est raccordé ou le caisson est désactivé.	Assurez-vous qu'un caisson de graves est correctement raccordé, et à partir du menu Setup « Subwoofer » (« Speaker Setup » → « Config » → « Subwoofer »), réglez le caisson de graves sur « On ».	41
	Le caisson de graves est désactivé.	Activez le caisson de graves. Si le caisson de graves comprend une fonction Auto Power Off, abaissez alors les réglages de sensibilité de Auto Power Off.	—
	La source ne fournit aucuns signaux de fréquence grave ou LFE (*p. 61).		—
La combinaison correcte des prises audio / vidéo à raccorder est impossible à trouver.	Combinez l'entrée raccordée à la sortie vidéo de l'appareil externe avec une autre prise audio d'entrée.	Sélectionnez une source d'entrée souhaitée (HDMI1-4 ou AV1-2) en tant que source vidéo et sélectionnez une source d'entrée audio à partir de « Audio In » dans le menu Option.	38
Les sources d'entrée audio ne peuvent pas être lues dans le format audio numérique souhaité.	L'appareil raccordé n'est pas réglé de sorte à produire les signaux audio numériques souhaités.	Réglez l'appareil de lecture correctement en vous référant au mode d'emploi.	—
	L'appareil ne prend pas en charge la lecture de HD Audio (TrueHD, Dolby Digital plus, DTS Master Audio, etc.) ou DTS 96/24, etc.	Les signaux tels que HD Audio et DTS 96/24, peuvent être lus par des décodeurs standard (Dolby Digital, DTS Digital Surround, etc.).	—
Un appareil numérique ou un appareil radiofréquence génère un brouillage.	Cet appareil est trop proche d'un autre appareil numérique ou appareil radiofréquence.	Éloignez cet appareil de celui qui est concerné.	—

Anomalies	Causes possibles	Actions correctives	Voir page
On entend un bruit/un ronflement.	Le raccordement du câble est incorrect. Raccordez correctement les câbles audio.	Si l'anomalie persiste, il se peut que les câbles soient défectueux.	—
	Un CD DTS est en cours de lecture.	Si un signal à trains binaires DTS n'est pas correctement transmis à cet appareil, seul le bruit est émis. Raccordez le périphérique de lecture à cet appareil par la connexion numérique et lisez le CD DTS. Si la condition n'est pas résolue, le problème peut provenir de l'appareil de lecture. Contactez le fabricant de l'appareil de lecture.	—
Impossible d'augmenter le volume ou le son est déformé.	L'appareil raccordé aux prises de sortie de cet appareil n'est pas mis sous tension.	Lorsque l'appareil raccordé aux prises de sortie de cet appareil n'est pas mis sous tension, le son risque d'être déformé ou le volume ne peut pas être baissé en raison de la nature des récepteurs AV. Mettez sous tension tous les appareils raccordés à cet appareil.	—
	« Max Volume » est réglé à un niveau bas.	Réglez-le sur un niveau plus élevé.	45

HDMI™

Anomalies	Causes possibles	Actions correctives	Voir page
Le témoin de l'afficheur de la face avant HDMI clignote.	Une erreur au niveau de la connexion HDMI s'est produite.	Tentez de réinsérer le câble HDMI.	—
		Vérifiez que la vidéo HDMI qui n'est pas prise en charge par l'appareil, n'est pas émise (entrée HDMI → menu Option → « Signal Info »).	38
Pas d'image ou de son.	Le nombre d'appareils est supérieur à la limite.	Débranchez quelques appareils HDMI.	—
	L'appareil HDMI raccordé ne prend pas en charge la protection de droit d'auteur numérique haute définition (HDCP).	Raccordez un appareil HDMI qui prend en charge HDCP.	—

Syntoniseur (FM/AM)

FM

Anomalies	Causes possibles	Actions correctives	Voir page
La réception FM en stéréophonie est parasitée.	Vous êtes trop éloigné de la station de transmission ou l'entrée de l'antenne est faible.	Vérifiez les raccordements de l'antenne.	21
		Passez en mode mono.	31
		Remplacez l'antenne extérieure par une antenne plus sensible à plusieurs éléments.	—
La réception FM est mauvaise même avec une antenne FM de bonne qualité.	L'appareil est soumis aux effets de trajets multiples.	Réglez la hauteur ou l'orientation de l'antenne ou placez-la à un autre endroit.	—
Il n'est pas possible d'effectuer la syntonisation automatique sur la station désirée.	Vous êtes dans une zone éloignée d'une station ou l'entrée de l'antenne est faible.	Remplacez l'antenne extérieure par une antenne plus sensible à plusieurs éléments.	—
		Utilisez TUNING \wedge / \vee (sur la télécommande) pour sélectionner manuellement la station.	30
« No Presets » s'affiche.	Aucune station présélectionnée n'est enregistrée.	Enregistrez les stations que vous souhaitez écouter comme stations présélectionnées avant utilisation.	31
« Wrong Station » s'affiche.	Une fréquence FM/AM incorrecte a été saisie.	Entrez une fréquence dont la réception est possible.	—

AM

Anomalies	Causes possibles	Actions correctives	Voir page
Il n'est pas possible d'effectuer la syntonisation automatique sur la station désirée.	Le signal capté est trop faible ou les raccordements de l'antenne sont défectueux.	Réglez l'orientation de l'antenne cadre AM.	21
		Effectuez la syntonisation manuellement.	30
La mise en mémoire automatique des stations ne fonctionne pas.	La mise en mémoire automatique des stations ne peut pas être sélectionnée pour les stations AM.	Utilisez la mise en mémoire manuelle des stations.	32
On entend en permanence des craquements et des sifflements.	L'antenne cadre AM fournie n'est pas raccordée.	Raccordez correctement l'antenne cadre AM même si vous utilisez une antenne extérieure.	21
	Les bruits peuvent être causés par des éclairs ou des lampes fluorescentes, des moteurs électriques, des thermostats ou d'autres appareils de même nature.	Il est difficile d'éliminer totalement les parasites, mais ils peuvent être réduits en installant et en mettant correctement à la masse une antenne AM extérieure.	21
On entend des bruits sourds et des couinements.	Un téléviseur est utilisé à proximité.	Éloignez l'appareil du téléviseur.	—

Boîtier de télécommande

Anomalies	Causes possibles	Actions correctives	Voir page
Le boîtier de télécommande ne fonctionne pas ou n'agit pas convenablement.	La portée et l'angle sont incorrects.	Le boîtier de télécommande agit à une distance inférieure à 6 m et sous un angle inférieur à 30 degrés par rapport à une perpendiculaire à la face avant.	—
	La lumière directe du soleil ou d'un éclairage (lampe fluorescente à convertisseur, lampe à éclair électronique, etc.) frappe le capteur de télécommande de cet appareil.	Réglez l'angle d'éclairage ou repositionnez cet appareil.	—
	Les piles sont usagées.	Remplacez les piles.	4
	Le code d'identité du boîtier de télécommande et de cet appareil ne correspondent pas.	Faites correspondre le code d'identité de cet appareil avec celui du boîtier de télécommande.	54
La télécommande ne fonctionne pas sur les appareils externes.	Le code de commande n'est pas correctement enregistré.	Réglez correctement le code de télécommande à l'aide de « Recherche de code de télécommande » sur le CD-ROM.	—
		Essayez un autre code du même fabricant à l'aide de « Recherche de code de télécommande » sur le CD-ROM.	—
		Si cet appareil ne fonctionne pas lorsque vous appuyez sur [0] Curseur Δ / ▽ / < / > , (sur la télécommande) procédez comme suit. Lorsque la touche ne fonctionne pas pendant une opération de menu de disque DVD : appuyez à nouveau sur [4] Sélecteur d'entrée (sur la télécommande).	—
		Lorsque la touche ne fonctionne pas pendant l'opération de menu Option/menu SETUP: appuyez à nouveau sur la touche correspondant à l'opération de menu en cours.	—
		Même si le code a été bien choisi et bien enregistré, il se peut que l'appareil concerné ne réponde pas aux ordres du boîtier de télécommande.	—

iPod™/iPhone™

Afficheur	Causes possibles	Actions correctives	Voir page
Loading...	Cet appareil est en train de reconnaître la liaison de votre iPod/iPhone.		—
	Cet appareil est en train de recevoir des listes de plages de votre iPod/iPhone.		—
Connect error	Il y a un obstacle entre votre iPod/iPhone et cet appareil.	Mettez cet appareil hors tension et rebranchez la station universelle iPod Yamaha à la prise DOCK de l'appareil.	33
		Déposez votre iPod/iPhone de la station universelle iPod Yamaha, ensuite, replacez-la sur la station.	33
Unknown iPod	L'iPod/iPhone utilisé n'est pas pris en charge par cet appareil.	Raccordez un iPod/iPhone pris en charge par l'appareil.	—
iPod connected	Votre iPod/iPhone est correctement placé dans la station universelle Yamaha iPod.		—
Disconnected	Votre iPod/iPhone est déposé de la station universelle Yamaha iPod.		—
Unable to play	Les plages actuellement enregistrées sur votre iPod/iPhone ne peuvent pas être écoutées.	Assurez-vous que les plages sont actuellement enregistrées sur votre iPod/iPhone.	—

Bluetooth™

Afficheur	Causes possibles	Actions correctives	Voir page
Searchin9...	Le Récepteur Audio Sans Fil Bluetooth Yamaha, et l'appareil Bluetooth sont en plein jumelage.		—
	Le Récepteur Audio Sans Fil Bluetooth Yamaha, et l'appareil Bluetooth sont en train d'établir une liaison.		—
Completed	Le jumelage est terminé.		—
Canceled	Le jumelage est annulé.		—
BT connected	La connexion entre le Récepteur Audio Sans Fil Bluetooth et l'appareil Bluetooth est établie.		—
Disconnected	L'appareil Bluetooth est débranché du Récepteur Audio Sans Fil Bluetooth.		—
Not found	L'appareil Bluetooth est introuvable.	<p>Pendant le jumelage :</p> <ul style="list-style-type: none"> – le jumelage doit être réalisé sur l'appareil Bluetooth et cet appareil en même temps. Assurez-vous que l'appareil Bluetooth est en mode jumelage. <p>Pendant le raccordement :</p> <ul style="list-style-type: none"> – Assurez-vous que les appareils Bluetooth sont allumés. – assurez-vous que l'appareil Bluetooth se trouve à 10 mètres maximum du Récepteur Audio Sans fil Bluetooth de Yamaha. 	—



Glossaire

Affichage des réglages audio

Synchronisation audio et vidéo (lip sync)

La synchro lèvres est l'abréviation utilisée pour désigner la capacité de maintenir le son synchronisé sur l'image, et de résoudre les problèmes qui en dépendent, au cours de la post-production et de la transmission.

Tandis que le retard de transmission du son et de l'image ne peut être compensé que par des réglages complexes, la version 1.3 HDMI présente une fonction de synchronisation audio et vidéo automatique s'activant sur l'appareil utilisé sans réglages de la part de l'utilisateur.

Dolby Digital

Dolby Digital est un système numérique de correction d'ambiance acoustique qui produit des voies totalement indépendantes. Avec 3 voies avant (gauche, centre et droite) et 2 voies arrière stéréo, Dolby Digital est un système à 5 voies audio. Une voie supplémentaire, sur laquelle ne circulent que les effets de basse, appelés LFE Effet basse fréquence, complète l'ensemble à 5.1 voies (la voie LFE est comptée pour 0.1). En utilisant 2 voies stéréophoniques pour les enceintes arrière, il est permis d'obtenir des effets sonores plus rigoureux que ceux de Dolby Surround, en particulier lorsque la source se déplace. La très grande dynamique (rapport entre les sons maximum et les sons minimum) des 5 voies, qui chacune couvre tout le spectre, et l'orientation précise de la source grâce à un traitement numérique, apportent à l'auditoire un plaisir et un réalisme jusqu'alors inconnus. Cet appareil est conçu pour restituer au mieux tous les environnements sonores, qu'ils soient monophoniques ou à 5.1 voies.

Dolby Pro Logic II

Dolby Pro Logic II est une technique améliorée permettant de décoder un grand nombre d'enregistrements Dolby Surround. Cette nouvelle technologie permet de reproduire 5 voies discrètes par les 2 voies avant gauche et droite, la voie centrale et les 2 voies d'ambiance gauche et droite, alors que la technologie Pro Logic classique n'utilise qu'une voie d'ambiance. Trois modes sont disponibles: le « Music mode » pour la musique, le « Movie mode » pour les films et le « Game mode » pour les jeux vidéo.

Dolby Surround

Dolby Surround fait usage d'un système analogique d'enregistrement à 4 voies pour reproduire des effets sonores réalistes et dynamiques : 2 voies avant gauche et droite (stéréophonie), une voie centrale pour les dialogues (monophonie) et une voie arrière (monophonie) pour les effets sonores. La voie d'ambiance reproduit seulement une plage de fréquences étroite du son. Dolby Surround est largement employé pour les cassettes vidéo, les Laser Disc ainsi que de nombreuses émissions de télévision, par câble ou non. Le décodeur Dolby Pro Logic de cet appareil fait appel à un traitement numérique pour maintenir à une valeur stable le niveau sonore de chaque voie de manière à accentuer les effets sonores produits par les sources mobiles, et leur directivité.

DTS Digital Surround

Le DTS Digital Surround a été mis au point pour remplacer les pistes sonores analogiques des films par 5.1 pistes numériques; sa popularité croît rapidement et de nombreuses salles s'équipent tous les jours. DTS, Inc. a développé une version domestique grâce à laquelle vous pouvez bénéficier dans votre salon de musique de l'ampleur et de l'image sonores DTS Digital Surround qui étaient autrefois réservées aux cinémas. Ce système, pratiquement exempt de toute distorsion, produit 5.1 voies, à savoir 1 voie gauche, 1 droite et une voie centrale), 2 voies d'ambiance plus une voie LFE (caisson de graves), dénommée 0.1; l'ensemble est dit à 5.1 voies.

DSD

La technologie Direct Stream Digital (DSD) (Flux numérique direct) permet d'enregistrer des signaux audio sur des supports de stockage numériques, comme les CD Super Audio. Lorsque cette technologie est utilisée, les signaux sont gravés sous forme de valeurs à un bit à une fréquence d'échantillonnage de 2,8224 MHz et la distorsion, souvent présente lorsque les signaux audio subissent une très haute quantification, est réduite par la mise en forme du son et le suréchantillonnage. Grâce à la haute fréquence d'échantillonnage, un son de meilleure qualité peut être obtenu que le son PCM utilisé normalement pour les CD audio. La fréquence est égale ou supérieure à 100 kHz avec une plage dynamique de 120 dB. Cet appareil peut transmettre ou recevoir des signaux DSD via la prise HDMI.

Voie LFE 0.1

Cette voie reproduit des signaux graves de basse fréquence et possède une plage de fréquence de 20 Hz à 120 Hz. Dans les systèmes Dolby Digital et DTS à 5.1 voies, on compte cette voie pour 0.1 parce qu'elle ne fait que renforcer les fréquences graves alors que les autres 5 voies couvrent tout le spectre.

PCM (PCM linéaire)

PCM linéaire est une technique qui, à partir d'un signal analogique, produit un signal numérique, l'enregistre et le transmet sans aucune compression. Cette technique est utilisée pour la gravure des CD et des DVD audio. Le signal analogique est échantillonné un grand nombre de fois par seconde pour donner naissance au signal PCM. PCM « Pulse Code Modulation », se définit comme une « modulation par impulsions et codage » du signal analogique au moment de l'enregistrement.

Fréquence d'échantillonnage et nombre de bits de quantification

Lors de la numérisation d'un signal audio analogique, le nombre d'échantillonnages par seconde est appelé fréquence d'échantillonnage, et la finesse avec laquelle l'amplitude du signal est convertie sous forme numérique est le nombre de bits de quantification. Le spectre reproductible est lié à la fréquence d'échantillonnage, tandis que la dynamique, qui représente la différence entre les sons les plus forts et les sons les plus faibles, dépend du nombre de bits. En principe, plus la fréquence d'échantillonnage est élevée plus le spectre est large, et plus le nombre de bits de quantification est élevé, plus le niveau sonore peut être clairement traduit.

Informations sur les corrections de champ sonore

CINEMA DSP

Étant donné que Dolby Surround et DTS ont été conçus, à l'origine, pour les salles de cinéma, leurs effets sont mieux perçus dans une salle comprenant de nombreuses enceintes et qui a été construite pour favoriser les effets sonores. Chez soi, la taille de la pièce, les matériaux des murs, le nombre d'enceintes diffèrent très largement et il est logique qu'il en soit de même au niveau des sons. Se référant à une multitude de mesures, le Yamaha CINEMA DSP utilise la technologie DSP originale de Yamaha pour combiner les systèmes Dolby Pro Logic, Dolby Digital et DTS pour vous permettre de revivre chez vous l'expérience audiovisuelle du cinéma.

Compressed music enhancer

En régénérant les harmoniques tronquées dans les informations compressées, la fonction Compressed music enhancer de cet appareil permet d'obtenir une meilleure qualité du son. Les performances d'ensemble de la chaîne sont améliorées, car cette fonction compense le manque de relief du son dû à la perte de hautes fréquences et de basses fréquences.



SILENT CINEMA

Yamaha a mis au point, pour le casque, un champ sonore DSP naturel et réaliste. Les valeurs des paramètres ont été calculées précisément pour que chaque correction de champ sonore soit restituée par le casque comme elle l'est par les enceintes.

Virtual CINEMA DSP

Yamaha a développé un algorithme, Virtual CINEMA DSP, qui autorise les effets sonores DSP même si l'installation ne comporte aucune enceinte d'ambiance, car il fait appel à ce moment-là à des enceintes d'ambiance virtuelles. Virtual CINEMA DSP peut être utilisé avec un système limité ne comprenant que 2 enceintes avant et pas d'enceinte centrale.

Affichage des réglages vidéo**Signal vidéo composant**

Dans le cas d'un système utilisant les composantes vidéo, le signal vidéo est séparé en signal de luminance Y et les signaux de chrominance PB et PR. Les couleurs peuvent être reproduites plus fidèlement car chaque signal est indépendant. Le signal de composante est également appelé « signal de différence de couleur » du fait que le signal de luminance est soustrait au signal de chrominance. Pour utiliser ces signaux, il faut que le moniteur soit pourvu de prises d'entrée à composantes vidéo.

Signal vidéo composite

Les signaux vidéo composites sont les trois éléments de base qui constituent une image vidéo : la couleur, la luminosité et la synchronisation. La prise de vidéo composite d'un appareil vidéo fournit ces 3 éléments sous forme combinée.

Deep Color

Deep Color est une option permettant d'améliorer la profondeur des couleurs par rapport à la profondeur en 24 bits des versions antérieures du HDMI. L'augmentation du nombre de bits permet aux téléviseurs haute définition et aux écrans d'atteindre les billions de couleurs au lieu des millions de couleur et d'éliminer les bandes couleur sur l'écran. Les transitions dans les tons sont donc beaucoup plus régulières et les graduations entre les couleurs plus subtiles. L'étendue du contraste accrue représente un nombre de tons de gris entre le noir et le blanc bien supérieur. De plus, Deep Color accroît le nombre de couleurs disponibles dans les limites de l'espace colorimétrique RVG ou YCbCr.

HDMI

HDMI (High-Definition Multimedia Interface) est la première interface entièrement audio et vidéo numérique, pour signaux non compressés, prise en charge par l'industrie électronique. Servant d'interface à des sources diverses (par exemple des décodeurs ou des récepteurs AV) et des moniteurs audio/vidéo (par exemple des téléviseurs numériques), le HDMI prend en charge les vidéos standard, améliorés et haute définition ainsi que le son numérique multivoies alors qu'un seul câble est nécessaire. L'interface HDMI transmet tous les standards de la télévision numérique à haute définition ATSC et supporte le son numérique jusqu'à un maximum de 8 voies, et utilise une bande passante prenant en compte les améliorations et exigences futures.

Lorsqu'il est utilisé avec le système HDCP (High-bandwidth Digital Content Protection), le HDMI fournit une interface audio-vidéo sûre qui répond aux exigences des fournisseurs de contenus et des opérateurs système. Pour de plus amples informations sur HDMI, consultez le site Internet HDMI à l'adresse « <http://www.hdmi.org/> ».

« x.v.Color »

Il s'agit d'une norme d'espace colorimétrique supportée par HDMI version 1.3. Il s'agit d'un espace colorimétrique plus complet que celui du sRVG, et qui permet la visualisation de couleurs qui ne pouvaient l'être par le passé. Tout en restant compatible avec la gamme de couleur de la norme sRVG, « x.v.Color » agrandit l'espace colorimétrique et permet ainsi de produire des images plus vives et naturelles. Cette technologie convient particulièrement aux arrêts sur image et à l'infographie.



Informations sur le HDMI™

■ Compatibilité du signal HDMI

Signaux audio

Types de signaux audio	Formats des signaux audio	Supports compatibles
PCM linéaire à 2 voies	2 voies, 32-192 kHz, 16/20/24 bits	CD, DVD-Vidéo, DVD-Audio, etc.
PCM linéaire multivoies	8 voies, 32-192 kHz, 16/20/24 bits	DVD-Audio, Blu-ray Disc, HD DVD, etc.
DSD	2/5.1 voie, 2,8224 MHz, 1 bit	SACD, etc.
Train binaire	Dolby Digital, DTS	DVD-Vidéo, etc.

- Si l'appareil transmettant la source d'entrée peut décoder les signaux audio à trains binaires des commentaires audio, vous pourrez reproduire les sources audio avec les commentaires audio à l'aide des connexions d'entrée audio numérique (optique ou coaxiale).
- Reportez-vous aux modes d'emploi fournis avec l'appareil source et réglez l'appareil correctement.

REMARQUES

- Lors de la lecture de DVD-Audio protégés contre la copie avec le système CPPM, les signaux vidéo et audio peuvent être absents dans le cas de certains types de lecteurs de DVD.
- Cet appareil n'est pas compatible avec les appareils HDCP ou HDMI qui ne prennent pas en charge le système DVI.
- Reportez-vous aux modes d'emploi fournis pour le détail.
 - Pour décoder les signaux audio à train binaire sur cet appareil, réglez correctement l'appareil source de sorte qu'il transmette directement les signaux audio à train binaire (sans les décoder).
- Cet appareil ne prend pas en charge les commentaires audio (par exemple les contenus audio spéciaux téléchargés d'Internet) des Blu-ray Disc ou HD DVD. Il ne peut pas lire les commentaires audio accompagnant certains Blu-ray Disc ou HD DVD.

Signaux vidéo

Cet appareil est compatible avec les signaux vidéo ayant les résolutions suivantes :

- 480i/60 Hz
- 576i/50 Hz
- 480p/60 Hz
- 576p/50 Hz
- 720p/60 Hz, 50 Hz
- 1080i/60 Hz, 50 Hz
- 1080p/60 Hz, 50 Hz, 24 Hz

A propos des marques de commerce



Fabriqué sous licence de Dolby Laboratories.

« Dolby », « Pro Logic » et le symbole du double D sont des marques de commerce de Dolby Laboratories.



Fabriqué sous licence et sous les numéros de brevets américains suivants :

5,451,942;5,956,674;5,974,380;5,978,762;6,487,535 et sous d'autres brevets américains et internationaux, émis ou en attente. DTS et DTS Digital Surround sont des marques déposées et les logos DTS et le symbole sont des marques de commerce de DTS, Inc. ©1996-2008 DTS, Inc. Tous droits réservés.

iPod™, iPhone™

« iPod » est une marque commerciale de Apple Inc., déposée aux États-Unis et dans d'autres pays. « iPhone » est une marque commerciale de Apple Inc.

Bluetooth™

Bluetooth est une marque déposée de Bluetooth SIG et est utilisée par Yamaha conformément à un accord de licence.

HDMI

« HDMI », le logo « HDMI » et la « High-Definition Multimedia Interface » sont des marques de commerce ou des marques déposées de HDMI Licensing LLC.

SILENT™
CINEMA

« SILENT CINEMA » est une marque de commerce de Yamaha Corporation.



Caractéristiques techniques

■ Caractéristique HDMI

- Deep Color
- x.v.Color
- Auto Lip sync

■ ENTRÉE/SORTIE

Prises d'entrée

- Entrée HDMI x 4
- Entrée AV x 5
 - [Audio] Entrée numérique (optique) x 2, entrée numérique (coaxiale) x 2, entrée analogique x 1
 - [Vidéo] prises vidéo à composantes x 2, prises vidéo x 3
- Entrée AUDIO x 2
 - Prise analogique (audio) x 2
- Entrée VIDEO AUX x 1
 - [Audio] Analogique x 1, mini-prise stéréo x 1
 - [Vidéo] Prise vidéo x 1
- Entrée DOCK x 1

Prises de sortie

- Sortie TV (sortie de moniteur) x 3
 - [Audio/Vidéo] HDMI x 1
 - [Vidéo] prise vidéo à composantes x 1, prise vidéo x 1
- Sortie AV x 2
 - [Audio] Prise analogique x 1
 - [Vidéo] Prise vidéo x 1
- Sortie AUDIO x 1
 - [Audio] Prise analogique x 1

■ SECTION AUDIO

- Décodeur d'ambiance
 - Dolby Digital, Dolby Pro Logic, Dolby Pro Logic II
 - DTS Digital Surround
 - DSD

- Puissance minimum RMS de sortie pour les voies avant, centrale, ambiance
 - [Modèles pour les États-Unis et le Canada]
 - (1 kHz, 0,9% THD, 8 Ω)
 - FRONT L/R..... 100 W / voies
 - CENTER100 W
 - SURROUND L/R..... 100 W / voies
 - [Autres modèles]
 - (1 kHz, 0,9% THD, 6 Ω)
 - FRONT L/R..... 100 W / voies
 - CENTER100 W
 - SURROUND L/R..... 100 W / voies
- Puissance dynamique (IHF)
 - [Modèles pour les États-Unis et le Canada]
 - Enceintes avant 8/6/4/2 Ω 110/130/160/180 W
 - [Autres modèles]
 - Enceintes avant 6/4/2 Ω 105/130/150 W
- Puissance de sortie utile maximale (JEITA)
 - [Modèles pour la Chine, la Corée, l'Asie et les modèles Standard]
 - 1 kHz, 10% THD, 6 Ω135 W
- Puissance de sortie maximale
 - [Modèles pour le Royaume-Uni, l'Europe et l'Asie]
 - 1 kHz, 0,7% THD, 4 Ω120 W
- Puissance de sortie CEI
 - [Modèles pour le Royaume-Uni, l'Europe et l'Asie]
 - Enceintes avant 1 kHz, 0,9% THD, 8 Ω95 W+95 W
- Entrefer dynamique [Modèles pour les États-Unis et le Canada]
 - 8 Ω0,23 dB
- Sensibilité et impédance d'entrée
 - AV5, etc 200 mV/47 kΩ
- Tension d'entrée maximale
 - AV5, etc. (1 kHz, 0,5% THD) 2,3 V minimum
- Tension de sortie nominale/Impédance de sortie
 - AUDIO OUT 200 mV/1,2 kΩ
 - SUBWOOFER (2 voies stéréo et Front: Small)..... 1,0 V/1,2 kΩ
- Sortie/Impédance nominale à la prise de casque
 - AV5, etc. (1 kHz, 50 mV, 8 Ω) 100 mV/470 Ω

- Réponse en fréquence
 - AV5 à FRONT 10 Hz à 100 kHz, +0/-3 dB
- Distorsion harmonique totale
 - AV5, etc. à FRONT
 - [Modèles pour les États-Unis et le Canada] (1 kHz, 50 W, 8 Ω)
 - 0,06% maximum
 - [Autres modèles] (1 kHz, 50 W, 6 Ω) 0,06% maximum
- Rapport signal/bruit (Réseau IHF-A)
 - AV5, etc. Entrée ouverte (250 mV aux enceintes avant)
 - 98 dB minimum
- Bruit résiduel (Réseau IHF-A)
 - Enceintes avant 150 µV ou moins
- Séparation entre les voies (1 kHz/10 kHz)
 - AV5, etc. (sur terminaison de 5,1 kΩ)60 dB/45 dB minimum
- Commande de volumeMUTE / -80 dB à +16,5 dB
- Commande de tonalité (Enceintes avant)
 - BASS accentuation/coupe±10 dB/2 dB à 50 Hz
 - Fréquence de recoupement pour BASS 350 Hz
 - TREBLE accentuation/coupe±10 dB/2 dB à 20 kHz
 - Fréquence de recoupement pour TREBLE 3,5 kHz
- Caractéristiques du filtre (fc=40/60/80/90/100/110/120/160/200 Hz)
 - H.P.F. (Avant, Central, Ambiance)..... 12 dB/oct.
 - L.P.F. (Caisson de graves)..... 24 dB/oct.

■ SECTION VIDÉO

- Type de signal vidéo
 - [Modèles pour les États-Unis, le Canada, la Corée et modèles Standard] NTSC
 - [Autres modèles].....PAL
- Niveau du signal
 - Composite 1 V_{c-c}/75 Ω
 - Composante 1 V_{p-p}/75 Ω (Y), 0,7 V_{p-p}/75 Ω (PB/PR)
- Niveau d'entrée maximal (Conversion vidéo désactivée)
 - 1,5 V_{p-p} minimum
- Rapport signal/bruit 50 dB ou plus
- Réponse en fréquence [MONITOR OUT]
 - Composante (Conversion vidéo désactivée)
 - 5 Hz à 60 MHz, ±3 dB



■ SECTION FM

- Gamme de syntonisation
[Modèles pour les États-Unis et le Canada] 87,5 à 107,9 MHz
[Modèle pour l'Asie et modèle Standard]
..... 87,5/87,50 à 108,0/108,00 MHz
[Autres modèles] 87,50 à 108,00 MHz
- Seuil de sensation douloureuse à 50 dB (IHF)
Mono..... 3,0 µV (20,8 dBf)
- Rapport signal/bruit (IHF)
Mono/Stéréo 74 dB/69 dB
- Distorsion harmonique (1 kHz)
Mono/Stéréo 0,3/0,3%
- Entrée d'antenne (asymétrique) 75 Ω

■ SECTION AM

- Gamme de syntonisation
[Modèles pour les États-Unis et le Canada] 530 à 1710 kHz
[Modèle pour l'Asie et modèle Standard]
..... 530/531 à 1710/1611 kHz
[Autres modèles] 531 à 1611 kHz

■ GÉNÉRALITÉS

- Alimentation
[Modèles pour les États-Unis et le Canada] CA 120 V, 60 Hz
[Modèles standard]..... CA 110-120/220-240 V, 50/60 Hz
[Modèle pour la Chine] CA 220 V, 50 Hz
[Modèle pour la Corée] CA 220 V, 60 Hz
[Modèle pour l'Australie] CA 240 V, 50 Hz
[Modèles pour le Royaume-Uni et l'Europe]..... CA 230 V, 50 Hz
[Modèles pour l'Asie] CA 220-240 V, 50/60 Hz

- Consommation
[Modèles pour les États-Unis et le Canada] 250 W/320 VA
[Autres modèles] 250 W
- Consommation en veille
[Modèles standard] 1,0 W maximum
[Autres modèles]..... 0,5 W maximum
- Dimensions (L x H x P)
435 x 151 x 315 mm (17-1/8 x 6 x 12-3/8 po)
- Poids
7,5 kg

* Les spécifications peuvent être modifiées sans avis préalable.

Index

A		M	
Accessoires fournis	4	Menu Advanced Setup	53
Afficheur de la face avant	7	Menu Option	37
		Menu Setup	40
B		P	
Boîtier de télécommande, commande d'autres appareils	50	Panneau arrière	6
Boîtier de télécommande, Noms de pièces et fonctions	8	Prise	13
C		R	
Correction de champ sonore	26	Raccordement d'appareil externe.....	13
F		Raccordement de l'antenne	21
Face avant	5	Raccordement des enceintes	9
Fiche de câble	13	Raccordements	9
Fonction SCENE.....	26	Réglage des enceintes	22
		Réglage du paramètre de correction de champ sonore.....	48
L		S	
Lecture sur appareil Bluetooth™	35	Syntonisation AM	30
Lecture sur iPod™/iPhone™	33	Syntonisation FM.....	30



