

RÖMER KING TS plus



E

Instrucciones de uso

Nos alegramos de que RÖMER KING TS plus pueda acompañar a su hijo en una nueva etapa de su vida.

Para poder proteger bien a su hijo, es imprescindible instalar y utilizar el asiento RÖMER KING TS plus tal como se indica en estas instrucciones.

Para más información, póngase en contacto con nosotros.

BRITAX RÖMER
Kindersicherheit GmbH

Contenido

1. Idoneidad	3
2. Utilización en el vehículo.....	3
3. Instalación en el vehículo.....	5
3.1 Instalación del asiento infantil	5
3.2 Desinstalación del asiento infantil	9
3.3 Instalación correcta del asiento infantil.....	11
4. Protección del niño.....	11
4.1 Ajuste de los cinturones de los hombros.....	13
4.2 Distensión de los cinturones	15
4.3 Sujeción del cinturón del niño	15
4.4 Tensión de los cinturones	17
4.5 Protección perfecta del niño	17
5. Posición de reposo del asiento infantil	17
6. Instrucciones de mantenimiento	19
6.1 Mantenimiento del broche del cinturón	19
6.2 Limpieza	23
6.3 Extracción de la funda.....	25
6.4 Desinstalación de los cinturones.....	27
6.5 Instalación de los cinturones	27
6.6 Colocación de la funda.....	29
7. Instrucciones para la eliminación de los componentes.....	31
8. Los próximos asientos	31
9. Dos años de garantía	33
10. Tarjeta de garantía / Control de entrega	37

P

Manual de instruções

Congratulamo-nos pelo nosso RÖMER KING TS plus acompanhar a sua criança numa nova fase da vida.

Para poder proteger correctamente o seu bebe, o RÖMER KING TS plus tem de ser utilizado e montado da forma que é descrita neste manual.

Caso tenha dúvidas, consulte-nos.

BRITAX RÖMER
Kindersicherheit GmbH

Índice

1. Aptidão	4
2. Utilização no veículo	4
3. Instalação no veículo.....	6
3.1 Montagem da cadeira de criança para automóvel	6
3.2 Desmontagem da cadeira de criança para automóvel	10
3.3 A sua cadeira de criança para automóvel está correctamente montada	12
4. Segurança da sua criança	12
4.1 Ajuste do cinto para os ombros	14
4.2 Soltar o cinto	16
4.3 Pôr o cinto à sua criança	16
4.4 Apertar os cintos	18
4.5 Desta forma a sua criança está bem protegida	18
5. Posição de repouso da cadeira de criança para automóvel	18
6. Instruções de conservação	20
6.1 Conservação do fecho do cinto	20
6.2 Limpeza	24
6.3 Remoção da revestimento	26
6.4 Remoção do cinto	28
6.5 Colocação do cinto	28
6.6 Levantar o revestimento	30
7. Indicações sobre a eliminação	32
8. Sequência de assentos	32
9. Garantia de 2 anos	34
10. Certificado de garantia / verificação da entrega	38

I

Istruzioni per l'uso

Siamo lieti che il nostro RÖMER KING TS plus possa accompagnare in modo sicuro il vostro bambino durante un nuovo periodo della sua vita.

Per garantire una corretta protezione del vostro bambino, RÖMER KING TS plus deve necessariamente essere utilizzato e installato come descritto nelle presenti istruzioni.

In caso di ulteriori domande in merito all'utilizzo, non esitate a contattarci.

BRITAX RÖMER
Kindersicherheit GmbH

Indice

1. Idoneità	4
2. Utilizzo in auto	4
3. Installazione in auto	6
3.1 Installazione del seggiolino da auto	6
3.2 Smontaggio del seggiolino da auto	10
3.3 Corretta installazione del seggiolino da auto	12
4. Sicurezza del vostro bambino.....	12
4.1 Adattamento delle cinture spalle	14
4.2 Allentamento delle cinture	16
4.3 Allacciamento del vostro bambino.....	16
4.4 Tensionamento delle cinture	18
4.5 Corretto posizionamento del vostro bambino	18
5. Posizione di riposo del seggiolino da auto	18
6. Istruzioni di manipolazione	20
6.1 Manutenzione della chiusura della cintura ..	20
6.2 Pulizia	24
6.3 Rimozione del rivestimento	26
6.4 Smontaggio delle cinture	28
6.5 Montaggio delle cinture	28
6.6 Applicazione del rivestimento	30
7. Avvertenze per lo smaltimento	32
8. Seggiolini successivi	32
9. Garanzia di 2 anni	34
10. Cartolina di garanzia/controllo alla consegna 39	

E

P

I

1. Idoneidad

Autorización

Asiento infantil RÖMER	Control y autorización conforme a ECE* R 44/03	
	Grupo	Peso corporal
KING TS plus	I	de 9 a 18 kg

*ECE = Normativa europea sobre dispositivos de seguridad

- El asiento infantil para vehículos ha sido diseñado, probado y autorizado conforme a las exigencias de la normativa europea sobre dispositivos de seguridad infantil (ECE R 44/03). El distintivo de control E (en un círculo) y el número de autorización se encuentran en la etiqueta de autorización (en la pegatina del asiento infantil).
- La autorización deja de ser válida en el momento en que se realice alguna modificación en el asiento. Las modificaciones debe efectuarlas exclusivamente el fabricante.

2. Utilización en el vehículo

Usos permitidos del asiento infantil:

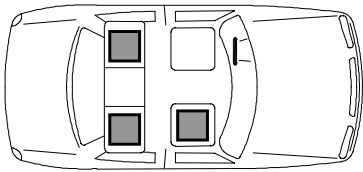

en el sentido de la marcha	sí
en sentido contrario a la marcha	no 1)
con cinturón de dos puntos	no
con cinturón de tres puntos 2)	sí
en el asiento del copiloto	sí 3)
en asientos posteriores laterales	sí
en el asiento posterior central (con cinturón de 3 puntos)	sí 4)

(Consulte las regulaciones vigentes en su país)

1) El asiento infantil únicamente se puede montar sobre asientos orientados en el sentido contrario a la marcha (p. ej., en un monovolumen o un minibus) si éstos están autorizados para el transporte de adultos. El asiento no debe estar provisto de airbag.

2) El cinturón debe cumplir con la norma ECE R 16 (u otra norma análoga), lo que se indica, por ejemplo, mediante el signo "E", "e" sobre la etiqueta de control del cinturón.

3) En caso de asientos con airbag frontal: desplace el asiento hacia atrás al máximo. En caso necesario, consulte el manual del vehículo.

4) El asiento no se puede utilizar si sólo se dispone de un cinturón de 2 puntos.

1. Aptidão

Autorização

Cadeira de criança para automóvel RÖMER	Verificação e autorização conforme ECE* R 44/03	
	Grupo	Peso
KING TS plus	I	9 a 18 kg

*ECE = Norma europeia sobre equipamento de segurança

- A cadeira de criança para automóvel está equipada, verificada e homologada de acordo com os requisitos da norma europeia sobre dispositivos de segurança para crianças (ECE R 44/03). O certificado de verificação E (num círculo) e o número de homologação encontram-se na etiqueta de homologação (autocolante na cadeira de criança para automóvel).
- A homologação extingue-se logo que a cadeira de criança para automóvel sofra alterações. As alterações devem ser efectuadas exclusivamente pelo fabricante.

2. Utilização no veículo

Pode utilizar a sua cadeira de criança para automóvel:

no sentido da marcha do veículo	sim
no sentido contrário ao da marcha	não 1)
com cinto de 2 pontos de fixação	não
com cinto de 3 pontos de fixação 2)	sim
no assento do passageiro	sim 3)
nos bancos traseiros laterais	sim
no assento traseiro do meio (com cinto de 3 pontos de fixação)	sim 4)

(Preste atenção às prescrições do seu país.)

1) A utilização só é permitida num assento do veículo virado para trás (p.ex. van, minibus) que também está autorizado para o transporte de adultos. Nesse lugar não deve estar activo qualquer airbag.

2) O cinto tem de estar homologado conforme ECE R 16 (ou norma semelhante) p.ex. reconhecido no "E" em redor, "e" na etiqueta de verificação no cinto.

3) no caso de airbag frontal: deslocar o mais para trás possível, event. seguir indicações no manual de instruções do veículo.

4) A utilização não é possível quando existir apenas um cinto de 2 pontos de fixação.

1. Idoneità

Omologazione

Seggiolino da auto RÖMER	Collaudo e omologazione a norma ECE* R 44/03	
	Gruppo	Peso corporeo
KING TS plus	I	da 9 a 18 kg

*ECE = Normativa europea per le dotazioni di sicurezza

- Il seggiolino da auto è progettato, collaudato e omologato conformemente ai requisiti della normativa europea per i dispositivi di sicurezza per bambini (ECE R 44/03). Il marchio di collaudo E (all'interno di un cerchio) e il numero di omologazione sono indicati sull'etichetta di omologazione (adesivo presente sul seggiolino da auto).
- L'omologazione decade non appena vengono apportate modifiche al seggiolino da auto. Le modifiche possono essere apportate esclusivamente dal produttore.

2. Utilizzo in auto

Potete utilizzare il seggiolino da auto come riportato di seguito:

in direzione di marcia	sì
in senso opposto alla direzione di marcia	no 1)
con cintura a 2 punti	no
con cintura a 3 punti 2)	sì
sul sedile del passeggero	sì 3)
su sedili posteriori esterni	sì
sul sedile posteriore centrale (con cintura a 3 punti)	sì 4)

(Attenetevi alle disposizioni del vostro paese).

1) L'utilizzo è consentito solamente su un sedile dell'auto rivolto all'indietro (ad es. van, minibus), che è omologato anche per il trasporto di adulti. Nessun airbag deve essere attivo sul sedile.

2) La cintura deve essere omologata a norma ECE R 16 (o norma comparabile), riconoscibile ad es. dalla "E", "e" contornata sull'etichetta di collaudo presente sulla cintura.

3) In caso di airbag frontale: spostate ampiamente all'indietro, eventualmente attenetevi alla indicazioni riportate nel manuale dell'automobile.

4) L'utilizzo non è possibile, se è presente solamente una cintura a 2 punti.

3. Instalación en el vehículo



Para mayor protección de todos los ocupantes del vehículo

En caso de frenada de emergencia o accidente, los objetos y las personas que no estén asegurados pueden lesionar a otros ocupantes. Por ello, es recomendable que se asegure de que:

- los respaldos de los asientos del vehículo estén fijados (p. ej.: bloquee el asiento posterior abatible).
- todos los objetos pesados o de bordes afilados que vayan en el vehículo estén bien sujetos (p. ej., en la percha).
- todos los ocupantes lleven abrochado el cinturón de seguridad.
- el asiento infantil esté siempre bien fijado, aunque no esté ocupado.

Para mayor protección de su vehículo

- Si la tapicería del vehículo es de algún material delicado (p. ej., terciopelo, piel, etc.), el uso de asientos infantiles puede dejar marcas. Para evitarlo, puede colocar debajo del asiento una manta o un pañuelo, etc.

3.1 Instalación del asiento infantil

Para asegurar el asiento del niño con el cinturón de 3 puntos de su vehículo, proceda del siguiente modo:

- ❖ Coloque el asiento **2** en posición vertical (véase 5.).
- ❖ Coloque el asiento infantil sobre el asiento del vehículo de forma que quede orientado en el sentido de la marcha.
- ❖ Tire de la palanca gris de desenganche **1** e incline el asiento **2** hacia delante hasta que quede fijado.

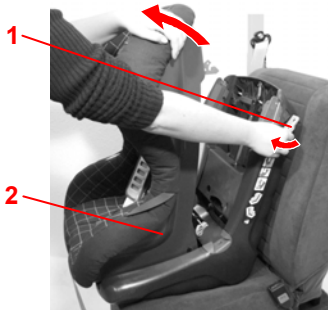

3. Instalação no veículo



Para protecção de todos os ocupantes do veículo

Em caso de uma travagem de emergência ou em caso de acidente objectos não seguros e pessoas podem ferir outros ocupantes. Por isso, preste sempre atenção para que

- os encostos do assento do condutor estejam fixos (p.ex. encaixar encosto do banco dobrável).
- no veículo (p.ex. na chapeleira) todos os objectos pesados ou de arestas afiadas estejam seguros.
- todas as pessoas tenham o cinto de segurança colocado.
- a cadeira para crianças esteja sempre fixa no automóvel, mesmo quando não transporte nenhuma criança.

Para protecção do seu automóvel

- Em alguns revestimentos dos assentos em material delicado (p.ex. veludo, pele, etc) podem aparecer vestígios de utilização devido às cadeiras para crianças. Para evitar isso, pode colocar p.ex. uma cobertura ou uma toalha.

3.1 Montagem da cadeira de criança para automóvel

Segure a sua cadeira de criança no seu veículo com o cinto de 3 pontos de fixação da seguinte forma:

- ❖ Ajuste a concha do assento **2** para a posição de assento vertical (ver 5.).
- ❖ Coloque a cadeira de criança para automóvel no assento na direcção da marcha.
- ❖ Prima a alavanca cinzenta de desbloqueio **1** para cima e dobre a concha do assento **2** para a frente até fixar.

3. Installazione in auto



Per la protezione di tutti i passeggeri

In caso di frenata brusca o di incidente, gli oggetti non fissati o le persone non allacciate possono ferire gli altri passeggeri. Fate pertanto sempre attenzione a che...

- gli schienali dei sedili dell'auto siano bloccati (ad es. fate scattare in posizione i sedili posteriori ribaltabili);
- tutti gli oggetti pesanti o con spigoli vivi presenti in auto (ad es. sul ripiano posteriore) siano fissati;
- tutte le persone presenti all'interno dell'auto siano allacciate;
- il seggiolino da auto sia sempre fissato all'interno dell'auto, anche se non viene trasportato alcun bambino.

Per la protezione della vostra automobile

- A causa dell'uso di seggiolini da auto, alcuni rivestimenti dei sedili in materiale delicato (ad es. velluto, pelle, ecc.) possono mostrare tracce di usura. Per evitare questo inconveniente, potete mettere sotto i seggiolini, ad es., una coperta o un asciugamano.

3.1 Installazione del seggiolino da auto

Fissate il seggiolino da auto con la cintura a 3 punti della vostra auto come riportato di seguito:

- ❖ Regolate la poltroncina **2** nella posizione a sedere eretta (ved. 5.).
- ❖ Posizionate il seggiolino da auto in direzione di marcia sul sedile.
- ❖ Premete verso l'alto la leva di sbloccaggio grigia **1** e inclinate la poltroncina **2** in avanti fino ad agganciarla saldamente.

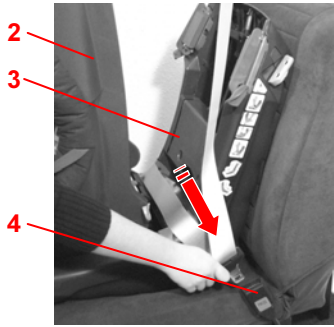

E

- ↘ Tire del cinturón de seguridad del asiento y páselo por entre el asiento **2** y la parte inferior de éste **3**.
- ↘ Introduzca la lengüeta en el broche del cinturón del vehículo **4**.
CLIC.

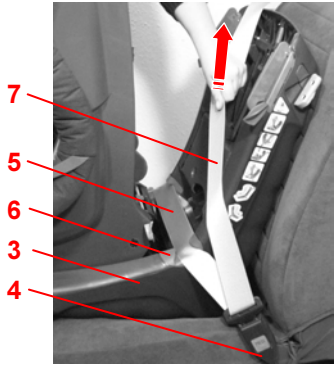

- ↘ Introduzca el cinturón de la cintura **5** a través de las guías rojo claro **6** situadas a ambos lados de la parte inferior del asiento **3**.
¡Cuidado! No retuerza el cinturón.
- ↘ Tense el cinturón de la cintura **5** tirando del cinturón diagonal **7**.
¡Cuidado! El broche del cinturón del vehículo **4** no debe quedar en ningún caso dentro de la guía del cinturón **6**.

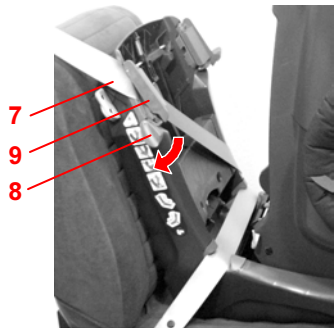

- ↘ Desplace hacia abajo la palanca de sujeción **8** de la pinza de sujeción rojo oscuro del cinturón **4** situada en el lado opuesto al broche del cinturón del vehículo **9**.
- ↘ Pase el cinturón diagonal **7** por la pinza de sujeción del cinturón **9**.
¡Cuidado! No retuerza el cinturón.

P

- ↘ Puxe o cinto do automóvel para fora e introduza-o entre a concha do assento **2** e a parte inferior do assento **3**.
- ↘ Encaixe as linguetas do fecho no fecho do cinto do automóvel **4**.
CLIQUE!

- ↘ Coloque o cinto para a cintura **5** nas guías do cinto vermelho claro **6** em ambos os lados da parte inferior do assento **3**.
Cuidado! Não torcer o cinto.
- ↘ Estique o cinto para a cintura **5**, enquanto puxa o cinto diagonal **7**.
Cuidado! O fecho do cinto do automóvel **4** não se deve encontrar na guia do cinto **6**.

- ↘ Mova para baixo a alavanca de aperto **8**, da pinça do cinto que se encontra **4** em frente ao fecho do cinto do automóvel **9**.
- ↘ Coloque o cinto diagonal **7** na pinça do cinto **9**.
Cuidado! Não torcer o cinto.

I

- ↘ Estraeite la cintura dell'auto e fatela passare tra la poltroncina **2** e la parte inferiore del sedile **3**.
- ↘ Fate scattare la linguetta di chiusura nella chiusura della cintura dell'auto **4** in modo percettibile!

- ↘ Inserite la cintura addominale **5** nelle guide rosso chiaro della cintura **6** su entrambi i lati della parte inferiore del sedile **3**.
Attenzione! Non attorcigliate la cintura.
- ↘ Tendete la cintura addominale **5**, tirando la cintura diagonale **7**.
Attenzione! La chiusura della cintura dell'auto **4** non deve trovarsi in alcun caso nella guida della cintura **6**.

- ↘ Ruotate verso il basso la leva di bloccaggio **8**, del dispositivo di fissaggio rosso scuro della cintura **9** che si trova di fronte alla chiusura della cintura da auto **4**.
- ↘ Inserite la cintura diagonale **7** nel dispositivo di bloccaggio della cintura **9**.
Attenzione! Non attorcigliate la cintura.



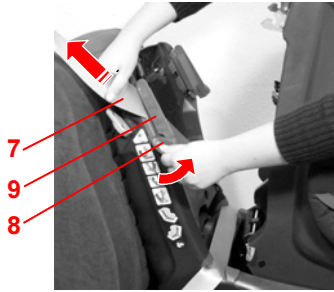

E

- ✎ Tire con fuerza del cinturón diagonal **7** mientras desplaza hacia arriba la palanca de sujeción **8** hasta que quede ajustada.
¡Cuidado! El cinturón diagonal **7** sólo se puede bloquear con la pinza de sujeción del cinturón **4** situada en el lado opuesto al broche del cinturón del vehículo **9**.

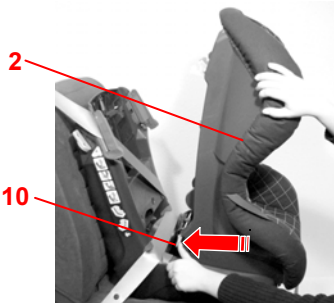

- ✎ Incline el asiento **2** hacia delante al máximo y sujételo firmemente **2**.
- ✎ Desplace la solapa de sujeción del pulsador gris **10** hacia atrás hasta que se desprenda del asiento **2**.

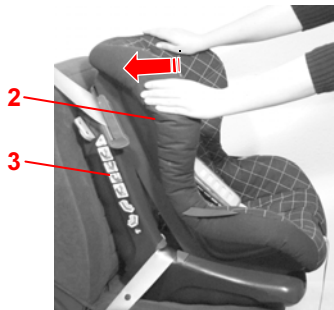

- ✎ Incline el asiento **2** hacia atrás.
¡Cuidado! Tenga cuidado para no pellizcarse los dedos con el sistema de sujeción, ya que funciona automáticamente.
- ✎ Presione el asiento **2** contra la parte inferior del asiento **3** hasta que encaje.
¡Cuidado! El asiento **2** debe quedar acoplado por los dos lados. Tire del asiento **2** para asegurarse de que está bien sujeto.

3.2 Desinstalación del asiento infantil

- ✎ Desmonte el asiento infantil (véase 3.1)
- ✎ Abra el broche del cinturón **4**.
- ✎ Tire del cinturón diagonal **7** para extraerlo de la pinza de sujeción del cinturón **9**
- ✎ Seguidamente abra la pinza de sujeción **9**.
- ✎ Extraiga el cinturón del vehículo de las guías
- ✎ Monte el asiento infantil (véase 3.1)

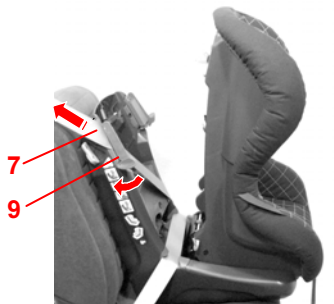

P

- ✎ Puxe com força o cinto diagonal **7** e mova, simultaneamente, a alavanca de aperto **8** para cima até encaixar.
Cuidado! O cinto diagonal **7** só deve estar apertado com a pinça do fecho que se encontra **4** em frente ao fecho do cinto do automóvel **9**.

- ✎ Dobre a concha do assento **2** toda para a frente e mantenha a concha do assento **2** fixa.
- ✎ Prima a tampa e tensão na tecla cinzenta **10** para trás até ela desprender da concha do assento **2**.

- ✎ Dobre a concha do assento **2** para trás.
Cuidado! Retire a mão da mecânica de tensão, agora ela trabalha automaticamente.
- ✎ Prima a concha do assento **2** contra a parte inferior do assento **3** até ela encaixar.
Cuidado! A concha do assento **2** tem de encaixar em ambos os lados. Puxe para cima a concha do assento **2** para verificar o encaixe.

3.2 Desmontagem da cadeira de criança para automóvel

- ✎ Abra o assento para criança (ver 3.1)
- ✎ Abra o fecho do cinto do automóvel **4**.
- ✎ Puxe o cinto diagonal **7** com um breve solavanco da pinça do cinto **9**
- ✎ Abra agora a pinça do cinto **9**.
- ✎ Retire o cinto do automóvel das guias de cinto
- ✎ Feche o assento para criança (ver 3.1)

I

- ✎ Tirate con forza la cintura diagonale **7** e contemporaneamente ruotate verso l'alto la leva di bloccaggio **8** fino a farla scattare in sede.
Attenzione! La cintura diagonale **7** può essere bloccata solamente con il dispositivo di bloccaggio della cintura **9** che si trova di fronte alla chiusura della cintura dell'auto **4**.

- ✎ Inclinate la poltroncina **2** completamente in avanti e fissatela **2**.
- ✎ Premete all'indietro la ribalta di tensionamento sul pulsante grigio **10** fino a sganciarla dalla poltroncina **2**.

- ✎ Inclinate all'indietro la poltroncina **2**.
Attenzione! Togliete la mano dal meccanismo di tensionamento, ora funziona in modo automatico.
- ✎ Premete la poltroncina **2** verso la parte inferiore del sedile **3** fino a farla scattare in sede.
Attenzione! La poltroncina **2** deve scattare in sede su entrambi i lati. Tirate la poltroncina verso l'alto **2** per verificarne il bloccaggio.

3.2 Smontaggio del seggiolino da auto

- ✎ Aprite il seggiolino (ved. 3.1)
- ✎ Aprite la chiusura della cintura dell'auto **4**.
- ✎ Estraeete la cintura diagonale **7** con un movimento secco e breve dal dispositivo di bloccaggio della cintura **9**
- ✎ Ora aprite il dispositivo di bloccaggio della cintura **9**.
- ✎ Estraeete la cintura dell'auto dalle guide della cintura.
- ✎ Chiudete il seggiolino (ved. 3.1)



3.3 Montaje correcto del asiento infantil

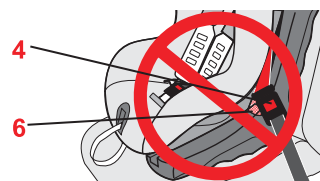
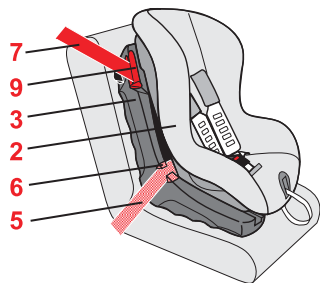

⚠ Para garantizar la seguridad del niño, compruebe que:

- el asiento infantil esté bien fijado al vehículo,
- el cinturón de seguridad del vehículo esté tenso y no se haya retorcido.
- el cinturón de la cintura **5** pase por las dos guías rojo claro del cinturón **6**,
- el cinturón diagonal **7** sólo está fijado con la pinza rojo oscuro **4** situada en el lado opuesto al broche del cinturón del vehículo **9**,
- el asiento **2** esté acoplado a ambos lados por la parte inferior **3**,
- la lengüeta y el broche **4** del cinturón del vehículo **no** quedan dentro de las guías del cinturón **6** del asiento infantil.

4. Protección del niño

⚠ Para la protección del niño

- Tenga en cuenta que cuanto más ajuste el cinturón al cuerpo del niño, mayor será la seguridad.
- Nunca deje al niño en el asiento sin vigilancia.
- Utilización en el asiento posterior: Desplace el asiento delantero hacia delante al máximo para que el niño no pueda tocar con los pies el respaldo (podría hacerse daño).

3.3 A sua cadeira de criança para automóvel está correctamente instalada

⚠ Verifique a segurança da sua criança de forma que...

- a cadeira de criança para automóvel esteja instalada de forma fixa no veículo,
- o cinto do automóvel não esteja demasiado esticado nem torcido,
- o cinto para a cintura **5** passe por ambas as guías de cinto vermelho claras **6**,
- o cinto diagonal **7** esteja apertado apenas com a pinça do cinto vermelho escura **4** que se encontra em frente ao fecho do cinto do automóvel **9**,
- a concha do assento **2** em ambos os lados da parte inferior do assento **3** esteja encaixada,
- as linguetas de fecho e o fecho do cinto **4** do cinto do automóvel **não** estejam nas guías do cinto **6** da cadeira de criança para automóvel.

4. Protecção da sua criança

⚠ Para protecção da sua criança

- É válido fundamentalmente: Quanto mais justo o cinto estiver ao corpo da sua criança, tanto maior será a segurança.
- Nunca deixe a sua criança sem vigilância na cadeira de criança para automóvel.
- Utilização no banco traseiro: Coloque o assento dianteiro o mais para a frente possível de forma que a criança não bata com os pés no encosto traseiro do assento dianteiro (perigo de ferimentos).

3.3 Corretta installazione del seggiolino da auto.

⚠ Per la sicurezza del vostro bambino verificate che...

- il seggiolino da auto sia installato saldamente sull'automobile,
- la cintura dell'auto sia tesa e non attorcigliata.
- la cintura addominale **5** scorra attraverso le due guide rosso chiaro della cintura **6**,
- la cintura diagonale **7** sia bloccata solamente mediante il dispositivo di bloccaggio rosso scuro della cintura che si trova di fronte alla chiusura della cintura dell'auto **4 9**,
- la poltroncina **2** sia scattata in sede su entrambi i lati della parte inferiore del sedile **3**,
- la linguetta di chiusura e la chiusura della cintura **4** dell'auto **non** si trovino nelle guide della cintura **6** del seggiolino da auto.

4. Sicurezza del vostro bambino

⚠ Per la protezione del vostro bambino

- In linea di massima vale quanto indicato di seguito: quanto più la cintura aderisce al corpo del bambino, tanto maggiore è la sicurezza.
- Non lasciate mai incustodito il vostro bambino dopo averlo sistemato nel seggiolino in auto.
- Utilizzo sul sedile posteriore: posizionate il sedile anteriore il più possibile in avanti fino a quando il vostro bambino con i piedi non tocchi lo schienale del sedile anteriore (pericolo di lesione).

E

- Las piezas de plástico del asiento infantil se calientan cuando se exponen al sol. ¡Cuidado! El niño podría quemarse si las toca. Por ello, es recomendable proteger el asiento infantil de una irradiación solar intensa mientras no se esté utilizando.
- Asegúrese de que el niño sólo sube y baja del vehículo por el lado de la acera.
- En trayectos largos, haga paradas con cierta regularidad para que el niño pueda bajar del vehículo.

4.1 Ajuste de los cinturones de los hombros

Un ajuste correcto de los cinturones de los hombros proporcionará al niño una sujeción óptima en el asiento.

Los cinturones de los hombros **11** deben colocarse a la altura de los hombros del niño o ligeramente por encima.

**11**

De este modo, puede ajustar la altura de los cinturones a la estatura del niño.

- ✦ Afloje los cinturones al máximo (véase 4.2).
- ✦ Desmonte el asiento infantil (véase 3.1)
- ✦ Presione el regulador de altura del cinturón **21** y tire de él hacia delante.

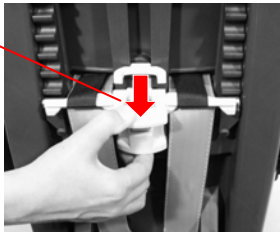
21

- ✦ Desplace el regulador de altura del cinturón **21** hasta la altura correcta del cinturón de los hombros y encájelo.
- ✦ Tense los cinturones (véase 4.4).
- ✦ Monte el asiento infantil (véase 3.1).

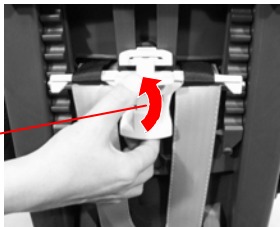
21**P**

- As peças em material sintético da cadeira de criança aquecem quando expostas ao sol. **Cuidado!** A sua criança pode, por isso, queimar-se. Proteja o assento de criança, quando não estiver a ser utilizado, de exposição solar intensa.
- Deixe a sua criança entrar e sair apenas pelo lado do passeio.
- Faça pausas em grandes viagens em que a sua criança possa exercitar os seus movimentos.

4.1 Ajuste do cinto para os ombros

Os cintos para os ombros correctamente ajustados fornecem à sua criança uma óptima postura na cadeira de criança para automóvel.

O cintos para os ombros **11** têm de passar pela altura dos ombros da sua criança ou um pouco acima.

Pode ajustar a altura dos cintos para os ombros à dimensão do corpo da sua criança da seguinte forma:

- ✦ Desaperte os cintos para o mais distante possível (ver 4.2).
- ✦ Abra o assento para criança (ver 3.1)
- ✦ Prima a tecla do dispositivo de ajuste da altura do cinto **21** e dobre-o para a frente.
- ✦ Desloque o dispositivo de ajuste da altura do cinto **21** para a altura correcta dos ombros e encaixe-o.
- ✦ Solte os cintos (ver 4.4).
- ✦ Feche o assento para criança (ver 3.1).

I

- Le parti in plastica del seggiolino si surriscaldano, se esposte al sole. **Attenzione!** In caso di contatto, il bambino può scottarsi. Proteggete il seggiolino, se non viene utilizzato al momento, da radiazioni solari intense.
- Fate salire e scendere il bambino solamente dal lato di accesso.
- Alleggerite i viaggi prolungati con pause, durante le quali il vostro bambino può assecondare lo stimolo di muoversi.

4.1 Adattamento delle cinture spalle

Le cinture spalle correttamente adattate forniscono al vostro bambino un sostegno ottimale nel seggiolino.

Le cinture spalle **11** devono scorrere all'altezza delle spalle del bambino o leggermente più in alto.

Potete adattare l'altezza delle cinture spalle alle dimensioni del vostro bambino come riportato di seguito.

- ✦ Allentate la cintura il più possibile (ved. 4.2).
- ✦ Aprite il seggiolino (ved. 3.1)
- ✦ Premete il tasto del regolatore in altezza delle cinture **21** e inclinate il regolatore in avanti.
- ✦ Spostate il regolatore in altezza delle cinture **21** alla giusta altezza delle cinture spalle e fatelo scattare in posizione.
- ✦ Tendete la cintura (ved. 4.4).
- ✦ Chiudete il seggiolino (ved. 3.1)

E**P****I**

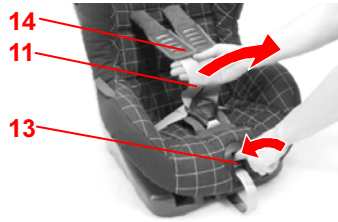

E

4.2 Distensión de los cinturones

- ☞ Pulse el botón de regulación **13** y tire simultáneamente de ambos cinturones **11** hacia delante.
- ¡Cuidado! No tire de ellos por la parte acolchada **14**.

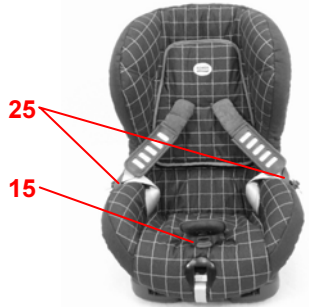

4.3 Sujeción del cinturón del niño

- ☞ Afloje los cinturones de los hombros. (véase 4.2)
- ☞ Abra el broche del cinturón **15** (presione el pulsador rojo).
- ☞ Enganche las lengüetas de broche **16** en las cintas de goma **25**.
- ☞ Coloque al niño en el asiento infantil.

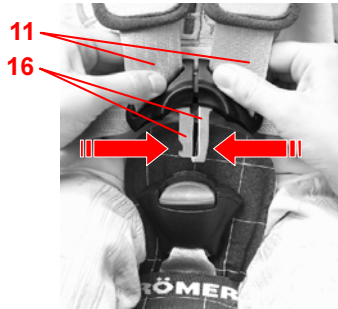

- ☞ Vuelva a enganchar las lengüetas de broche **16**.
- ☞ Pase los cinturones **11** sobre los hombros del niño.
- ¡Cuidado! No retuerza o confunda los cinturones.
- ☞ Una las dos lengüetas de broche **16**...

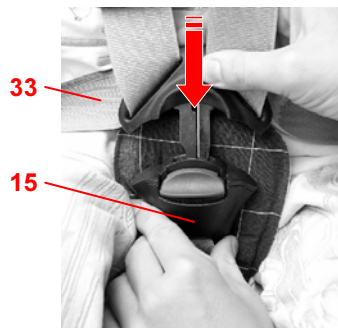

- ☞ ...y encájelas en el broche **15** hasta que oiga un CLIC.
- ☞ Tense los cinturones hasta que queden bien ajustados al cuerpo del niño. (véase 4.4)
- ¡Cuidado! Los cinturones de la cadera **33** deben quedar tan tensados como sea posible.

P

4.2 Desapertar os cintos

- ☞ Prima a tecla de ajuste **13** e puxe simultaneamente para a frente ambos os cintos para os ombros **11**.
- Cuidado!** Não puxar pelas protecções para os ombros **14**.

4.3 Pôr o cinto de segurança na sua criança

- ☞ Solte os cintos para os ombros. (ver 4.2)
- ☞ Abra o fecho do cinto **15** (premir a tecla vermelha).
- ☞ Desencaixe as linguetas de fecho **16** nas fitas elásticas **25**.
- ☞ Coloque a criança na cadeira de criança para automóvel.

- ☞ Volte a encaixar as linguetas do fecho **16**.
- ☞ Coloque os cintos para os ombros **11** por cima dos ombros da sua criança.
- Cuidado!** Não torcer ou trocar os cintos para os ombros.
- ☞ Unir ambas as linguetas do fecho **16**...

- ☞ ...e encaixá-las de forma audível no fecho do cinto **15**.
- CLIQUE!**
- ☞ Estique os cintos até que estejam ajustados ao corpo da sua criança. (ver 4.4)
- Cuidado!** Os cintos para a cintura **33** têm de passar o mais justo possível por cima da região inguinal da criança.

I

4.2 Allentamento delle cinture

- ☞ Premete il tasto di regolazione **13** e tirate contemporaneamente le due cinture spalle **11** in avanti.
- Attenzione!** Non tirate le imbottiture spalle **14**.

4.3 Allacciamento del vostro bambino

- ☞ Allentate le cinture spalle. (ved. 4.2).
- ☞ Aprite la chiusura della cintura **15** (premendo il tasto rosso).
- ☞ Agganciate le linguette di chiusura **16** nei nastri in gomma **25**.
- ☞ Collocate il bambino nel seggiolino da auto.

- ☞ Sganciate nuovamente le linguette di chiusura **16**.
- ☞ Fate passare le cinture spalle **11** sulle spalle del vostro bambino.
- Attenzione!** Non attorcigliate né scambiate le cinture spalle.
- ☞ Fate passare insieme le due linguette di chiusura **16** ...

- ☞ e fatele scattare nella chiusura della cintura **15** in modo percettibile!
- ☞ Tendete le cinture fino a farle aderire bene al corpo del vostro bambino. (ved. 4.4).
- Attenzione!** Le cinture gambe **33** devono passare il più in basso possibile sull'inguine del vostro bambino.

E
P
I

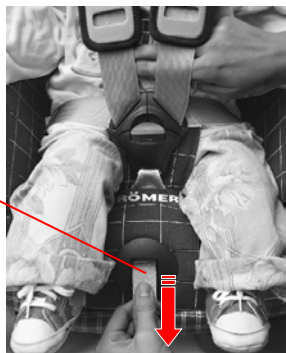

E

4.4 Tensión de los cinturones

- ✎ Tire del extremo del cinturón **17**.
- ¡Cuidado! Tire en línea recta, nunca hacia arriba ni hacia abajo.

17

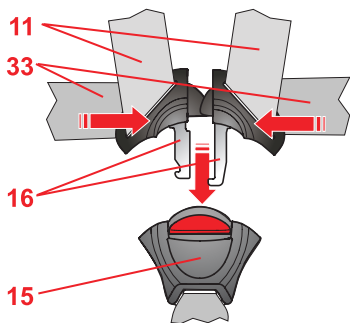

4.5 Protección perfecta del niño



Para garantizar la seguridad del niño, compruebe que:

- los cinturones de los hombros **11** del asiento estén bien ajustados al cuerpo del niño pero sin oprimirle
- los cinturones de los hombros **11** estén bien colocados,
- los cinturones **no** estén retorcidos,
- las lengüetas de broche **16** estén bien encajadas en el broche del cinturón **15**.
- la parte acolchada **14** esté bien ajustada al cuerpo.

5. Posición de reposo del asiento infantil

Cómo reclinar el asiento:

- ✎ Tire del mando de regulación **18** hacia arriba y empuje el asiento **2** hacia delante.
- ¡Cuidado! El asiento **2** debe quedar firmemente sujeto en cada posición. Tire del asiento **2** para comprobar que está bien acoplado.

Nota: El asiento sólo se puede desmontar cuando está en posición vertical.



P

4.4 Apertar os cintos

- ✎ Puxe as extremidades do cinto **17**.
- Cuidado!** Puxar as extremidades do cinto para fora, nem para cima nem para baixo.

4.5 Assim a sua criança está correctamente protegida



Verifique a segurança da sua criança de forma que...

- os cintos para os ombros **11** da cadeira de criança para automóvel se encontrem ajustados ao corpo, sem suspender a criança,
- os cintos para os ombros **11** estejam bem colocados,
- os cintos para os ombros **não** estejam torcidos,
- as linguetas do fecho **16** no fecho do cinto **15** estejam encaixadas.
- as proteções para os ombros **14** se encontrem correctamente ajustadas ao corpo.

5. Posição de repouso da cadeira de criança para automóvel

Pode inclinar para trás a concha do assento da seguinte forma:

- ✎ Prima o cabo de ajuste **18** para cima e puxe a concha do assento **2** para a frente.
- Cuidado!** A concha do assento **2** tem de encaixar bem em qualquer posição. Puxe a concha do assento **2** para verificar o encaixe.
- Conselho!** O assento só se deixa abrir na posição vertical.

I

4.4 Tensionamento delle cinture

- ✎ Tirate l'estremità della cintura **17**.
- Attenzione!** Estraiete l'estremità della cintura in modo rettilineo, né verso l'alto né verso il basso.

4.5 Corretto posizionamento del vostro bambino



Per la sicurezza del vostro bambino verificate che...

- le cinture spalle **11** del seggiolino da auto aderiscano al corpo, senza comprimere il bambino,
- le cinture spalle **11** siano regolate correttamente,
- le cinture **non** si siano attorcigliate,
- le linguette di chiusura **16** siano incastrate **15** nella chiusura della cintura.
- le imbottiture spalle **14** aderiscano correttamente al corpo.

5. Posizione di riposo del seggiolino da auto

Potete inclinare all'indietro la poltroncina come riportato di seguito:

- ✎ Spingete in alto l'impugnatura di regolazione **18** e tirate in avanti la poltroncina **2**.
- Attenzione!** La poltroncina **2** deve essere fissata saldamente in ogni posizione. Tirate la poltroncina **2** per verificarne il bloccaggio.
- Consiglio!** Il seggiolino può essere aperto solamente in posizione eretta.

E

P

I

6. Instrucciones de mantenimiento



Para garantizar la eficacia del asiento

- En un accidente a una velocidad de colisión de más de 10 km/h pueden producirse daños en el asiento del niño que no siempre pueden apreciarse a simple vista.
En tal caso, es imprescindible que el fabricante examine el asiento y que, en caso necesario, lo sustituya por otro.
- Controle regularmente si las piezas importantes están dañadas.
Asegúrese de que todas las piezas mecánicas funcionan sin problemas.
- Compruebe que el asiento del niño no quede aprisionado entre piezas duras (puerta del vehículo, raíles del asiento, etc.), ya que podría dañarse.
- Si el asiento ha sufrido algún daño (p. ej., tras una caída), es imprescindible que el fabricante lo examine.

6.1 Mantenimiento del broche del cinturón

El funcionamiento del broche del cinturón contribuye esencialmente a la seguridad del niño. En general, los problemas de funcionamiento del broche del cinturón son debidos a la suciedad.

Problemas de funcionamiento

- Las lengüetas salen lentamente al presionar el pulsador rojo.
- Las lengüetas no encajan (se salen del broche).
- Las lengüetas encajan sin emitir un "clic" claro.
- Las lengüetas encuentran resistencia al ser introducidas.

6. Instruções de manutenção



Para obtenção do efeito de protecção

- Em caso de acidente com uma velocidade de colisão superior a 10 km/h podem ocorrer danos na cadeira de criança, que podem não ser evidentes. Leve de imediato esta cadeira de criança para ser reparada pelo fabricante e, eventualmente, substitua-a.
- Controle regularmente todas as peças importantes quanto a danos. Certifique-se de que os componentes mecânicos funcionam de forma impecável.
- Preste atenção para que a cadeira de criança não esteja apertada entre duas peças duras (porta do veículo, calha do assento etc.) e estar danificada.
- Leve uma cadeira de criança para automóvel danificada (p.ex. após uma queda) para ser reparada no fabricante.

6.1 Manutenção do fecho do cinto

O funcionamento do fecho do cinto contribui substancialmente para a segurança. Avarias de funcionamento no fecho do cinto atribuem-se, na maioria das vezes, a sujidade.

Avaria de funcionamento

- As linguetas do fecho são ejetadas ao premir retardadamente a tecla vermelha.
- As linguetas do fecho não encaixam (encontram-se de novo ejetadas).
- As linguetas do fecho encaixam sem um "clique" claro.
- As linguetas do fecho são travadas na introdução (pastoso).

6. Istruzioni di manipolazione



Per conservare l'azione protettiva

- In caso di incidente ad una velocità di collisione superiore ai 10 km/h, possono essersi verificati danni al seggiolino da auto, che non necessariamente sono visibili.
Fate assolutamente controllare ed eventualmente sostituire questo seggiolino dal produttore.
- Verificate regolarmente l'eventuale presenza di danni sulle parti importanti. Accertatevi che i componenti meccanici funzionino perfettamente.
- Fate attenzione che il seggiolino da auto non venga schiacciato tra parti dure (portiere dell'auto, guide dei sedili, ecc.) e conseguentemente danneggiato.
- Fate assolutamente controllare dal produttore il seggiolino da auto se risulta danneggiato (ad es. dopo una caduta).

6.1 Manipolazione della chiusura della cintura

Il perfetto funzionamento della chiusura della cintura è fondamentale per la sicurezza. Le anomalie di funzionamento della chiusura sono per lo più riconducibili alla presenza di sporco:

Anomalia di funzionamento

- Se si preme il tasto rosso, le linguette di chiusura vengono espulse con estrema lentezza.
- Le linguette non scattano più in posizione (vengono riespulse).
- Le linguette scattano in posizione in modo impercettibile.
- Durante l'inserimento le linguette vengono ostacolate (frenate).

E

- El broche sólo se abre ejerciendo mucha fuerza.

Posible solución

Lave el broche del cinturón de la siguiente manera para que vuelva a funcionar con normalidad:

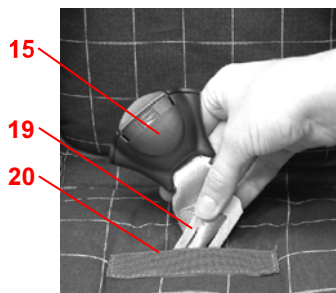

1. Desmonte el broche del cinturón
 - ✎ Afloje los cinturones (véase 4.2).
 - ✎ Despegue el cierre de velcro del acolchado ajustable **23** y extráigalo.
 - ✎ Coloque el asiento infantil en posición de reposo (véase 5.)
 - ✎ Empuje lateralmente la placa de metal **19**, con la que se sujeta el broche **15** al asiento, a través de la ranura **20**.

2. Lave el broche.

- ✎ Deje el broche **15** en agua caliente con detergente durante 1 hora como mínimo. Enjuáguelo y déjelo secar bien.

3. Monte el broche.

- ✎ Desplace lateralmente la placa metálica **19** de arriba hacia abajo a través de la ranura **20** de la funda y del asiento. Tire con fuerza del broche **15** para **comprobar la sujeción**.
- ✎ Fije el acolchado ajustable **23**.

Problemas de funcionamiento

- No es posible introducir las lengüetas de broche **16** en el broche del cinturón **15**.

Posible solución

- ✎ Presione el pulsador rojo para desbloquear el broche del cinturón **15**.

P

- O fecho do cinto só abre exercendo muita força.

Solução

Pode lavar o fecho do cinto para que volte a funcionar da seguinte forma:

1. Desmontar o fecho do cinto
 - ✎ Desaperte os cintos (ver 4.2).
 - ✎ Abra o fecho de feltro na protecção da união dos cintos **23** e retire-o.
 - ✎ Coloque a cadeira de criança para automóvel na posição de repouso (ver 5.)
 - ✎ Desloque a placa de metal **19**, com a qual o fecho do cinto **15** está fixo ao fundo do assento, de canto pela ranhura do cinto **20**.

2. Lavar fecho do cinto

- ✎ Coloque o fecho do cinto **15** pelo menos 1 hora em água quente com detergente. De seguida, lave-o e deixe-o secar bem.

3. Montar fecho do cinto

- ✎ Desloque a placa de metal **19** de canto de cima para baixo pela ranhura do cinto **20** no revestimento e pelo fundo do assento..
Puxe com força no fecho do cinto **15** para verificar a **fixação**.
- ✎ Fixe a protecção da união dos cintos **23**.

Avaria de funcionamento

- As linguetas do fecho **16** não entram no fecho do cinto **15**.

Solução

- ✎ Prima a tecla vermelha para desbloquear o fecho do cinto **15**.

I

- La chiusura della cintura può essere aperta solo esercitando una pressione elevata.

Rimedio

Affinché la chiusura della cintura funzioni di nuovo perfettamente, potete lavarla come riportato di seguito:

1. Smontaggio della chiusura della cintura
 - ✎ Tendete la cintura (ved. 4.2).
 - ✎ Aprite la chiusura in velcro dell'imbottitura del bacino **23** ed estraete quest'ultima.
 - ✎ Collocate il seggiolino da auto in posizione di riposo (ved. 5.)
 - ✎ Spingete di taglio la piastra metallica **19**, con la quale è fissata la chiusura della cintura **15** della poltroncina, attraverso il passante della cintura **20**.

2. Lavaggio della chiusura della cintura

- ✎ Lasciate in ammollo la chiusura **15** almeno per 1 ora in acqua calda e detersivo per piatti. Risciacquatela e fatela asciugare completamente.

3. Montaggio della chiusura della cintura

- ✎ Spingete di taglio la piastra metallica **19** dall'alto verso il basso attraverso il passante della cintura **20** nel rivestimento e attraverso la poltroncina.
Tirate energicamente la chiusura della cintura **15** per **controllare il fissaggio**.
- ✎ Fissate l'imbottitura del bacino **23**.

Anomalia di funzionamento

- Non è più possibile inserire le linguette **16** nella chiusura della cintura **15**.

Rimedio

- ✎ Premete il tasto rosso per sbloccare la chiusura della cintura **15**.

E**P****I**

6.2 Limpieza

Asegúrese de utilizar únicamente una funda de revestimiento original RÖMER, ya que la funda constituye un elemento esencial de la funcionalidad del sistema. Podrá encontrar repuestos en tiendas especializadas o en las tiendas ADAC (Club Automovilístico alemán).



El asiento infantil **no debe usarse sin funda**.

- Puede retirar la **funda** y lavarla con un detergente suave a 30° C en la lavadora. Consulte las instrucciones de lavado en la etiqueta de la funda. Si lava la tela de la funda a más de 30° C, puede decolorarse. No centrifugue la funda y no la seque nunca en una secadora eléctrica (la funda podría separarse del acolchado).
- Las **piezas de plástico** pueden lavarse con una solución jabonosa. **No** utilice productos agresivos (p. ej. disolventes).
- Los **cinturones** pueden lavarse con una solución jabonosa en agua templada. **¡Cuidado!** No extraiga las lengüetas de broche **16** de los cinturones.

6.2 Limpeza

Preste atenção para só colocar um revestimento sobressalente original RÖMER pois o revestimento representa uma parte essencial do funcionamento do sistema. O sobressalente pode ser obtido num revendedor especializado ou num ponto de recepção ADAC.



A cadeira de criança para automóvel não deve **ser utilizada** sem revestimento.

- Pode retirar o **revestimento** e lavá-lo na máquina com detergente suave no modo delicado a 30°C. Siga as instruções na etiqueta de lavagem do revestimento. Se lavar a mais de 30 °C, é possível que ocorra o tingimento do tecido do revestimento. Não centrifugar o revestimento e nunca secar num secador de roupa eléctrico (o tecido pode soltar-se do estofamento).
- As **peças em material sintético** podem lavar-se com uma solução saponácea. **Não** utilizar meios ácidos (como p.ex. solventes).
- Os **cintos** podem ser lavados com uma solução saponácea morna. **Cuidado!** Nunca retire as linguetas do fecho **16** dos cintos.

6.2 Pulizia

Fate attenzione ad utilizzare esclusivamente rivestimenti di ricambio originali RÖMER, poiché il rivestimento è una parte essenziale per il funzionamento del sistema. I rivestimenti di ricambio sono disponibili nei negozi specializzati o presso i punti ADAC (club automobilistico tedesco).



Il seggiolino da auto non deve essere utilizzato **senza rivestimento**.

- Potete rimuovere il **rivestimento** e lavarlo in lavatrice a 30° C con un detersivo e un programma per capi delicati. Attenetevi alle istruzioni riportate sull'etichetta di lavaggio del rivestimento. Se lavate a più di 30° C, è possibile che il tessuto del rivestimento si scolorisca. Non centrifugate il rivestimento e in nessun caso asciugatelo nell'asciugatrice elettrica (il tessuto può staccarsi dall'imbottitura)
- Potete lavare le **parti in plastica** con una soluzione acqua e sapone. **Non utilizzate** detergenti aggressivi (ad es. solventi).
- Potete lavare la **cintura** con una soluzione tiepida di acqua e sapone. **Attenzione!** Non rimuovete mai le linguette di chiusura **16** dalla cintura.

6.3 Extracción de la funda

- ✧ Afloje los cinturones al máximo (véase 4.2).
- ✧ Desmonte el asiento infantil (véase 3.1)
- ✧ Presione el regulador de altura del cinturón **21** y tire de él hacia delante.
- ✧ Extraiga los pasadores de la parte acolchada **14** de la varilla **30** del regulador de altura **21** tirando de ellos hacia abajo.

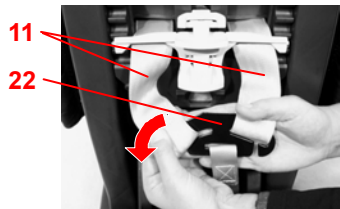
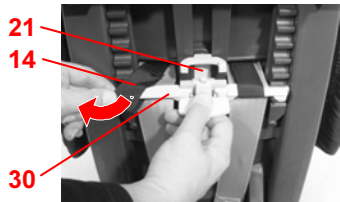

- ✧ Retire los cinturones de los hombros **11** de la pieza de unión **22**.
¡Cuidado! Asegúrese de que la pieza de unión que ha desenganchado no se introduce en la parte inferior del asiento.

- ✧ Retire los cinturones **11** y los pasadores, situados en la parte acolchada **14**, de las ranuras **12**.

- ✧ Extraiga la parte acolchada **14** de los cinturones de los hombros **11**.

- ✧ Desenganche el borde elástico de la funda del borde del asiento.

- ✧ Despegue el cierre de velcro del acolchado ajustable **23** y extráigalo.

- ✧ Extraiga la pieza de plástico **31** del asiento **2**.

- ✧ Retire el broche **15** y el extremo del cinturón **17** de la funda.

- ✧ Tire de la funda ligeramente hacia arriba y pásela por encima del reposacabezas **32**.

- ✧ Retire los cinturones de los hombros **11** con las lengüetas de broche **16** de la funda.

- ✧ Ahora puede retirar el reposacabezas **32** y extraer la funda.

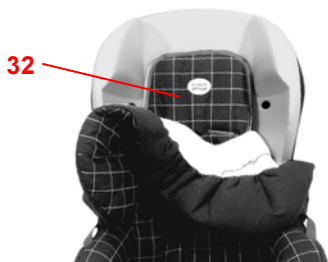
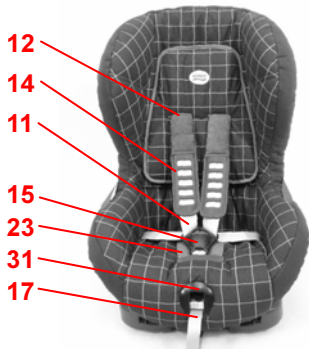

6.3 Remoção do revestimento

- ✧ Desaperte os cintos para o mais distante possível (ver 4.2).
- ✧ Abra o assento para criança (ver 3.1)
- ✧ Prima a tecla do dispositivo de ajuste da altura do cinto **21** e dobre-o para a frente.

- ✧ Dobre para baixo as corredeiras do cinto da protecção para os ombros **14** da presilha **30** do dispositivo de ajuste da altura do cinto **21**.

- ✧ Desprenda o cinto que passa pelos ombros **11** da peça de ligação **22**.
Cuidado! A peça de ligação solta não deve escorregar para a parte inferior do assento.

- ✧ Puxe o cinto para os ombros **11** e as corredeiras dos cintos das protecções para os ombros **14** das ranhuras do cinto **12**.

- ✧ Retire a protecção para os ombros **14** dos cintos para os ombros **11**.

- ✧ Desprenda o bordo de revestimento elástico por baixo do bordo da concha do assento.

- ✧ Abra o fecho de feltro na protecção da união dos cintos **23** e retire-o.

- ✧ Desencaixe a peça em material sintético **31** da concha do assento **2**.

- ✧ Desenfie o fecho do cinto **15** e a extremidade do mesmo **17** do revestimento.

- ✧ Remova o revestimento um pouco para cima e vire-o de seguida com o rebaixo por cima da protecção da cabeça **32**.

- ✧ Desenfie os cintos para os ombros **11** com as linguetas de aperto **16** do revestimento.

- ✧ Agora pode remover a protecção da cabeça **32** e retirar o revestimento.

6.3 Rimozione del rivestimento

- ✧ Allentate la cintura il più possibile (ved. 4.2).
- ✧ Aprite il seggiolino (ved. 3.1)
- ✧ Premete il tasto del regolatore in altezza delle cinture **21** e inclinate il regolatore in avanti.

- ✧ Spingete gli occhielli dell'imbottitura spalle **14** dall'anima **30** del regolatore in altezza delle cinture **21** verso il basso.

- ✧ Sganciate le cinture spalle **11** dalla parte di collegamento **22**.
Attenzione! La parte di collegamento sganciata non deve scivolare verso la parte inferiore del sedile

- ✧ Estraiete le cinture spalle **11** e gli occhielli dell'imbottitura spalle **14** dai passanti della cintura **12**.

- ✧ Estraiete l'imbottitura spalle **14** dalle cinture spalle **11**.

- ✧ Sganciate il bordo elastico del rivestimento sotto il bordo della poltroncina.

- ✧ Aprite la chiusura in velcro dell'imbottitura del bacino **23** ed estraiete quest'ultima.

- ✧ Sganciate la parte in plastica **31** dalla poltroncina **2**.

- ✧ Sfilate la chiusura della cintura **15** e l'estremità della cintura **17** dal rivestimento.

- ✧ Sollevate parte del rivestimento verso l'alto e applicatelo con lo spazio libero sul poggiatesta **32**.

- ✧ Sfilate le cinture spalle **11** con le linguette di chiusura **16** dal rivestimento.

- ✧ Ora potete estrarre il poggiatesta **32** e togliere il rivestimento.

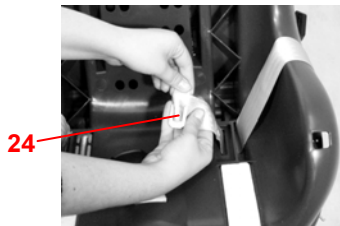
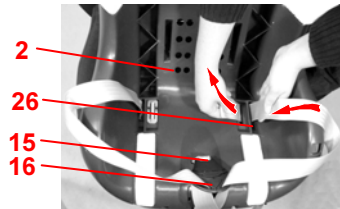
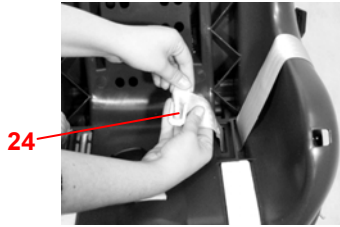
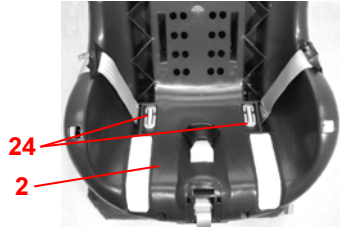

E 6.4 Desinstalación de los cinturones

- ✎ Tal como se indica (véase 6.3), retire los cinturones de los hombros **11** y la funda.
- ✎ Retire la pieza de metal **24**, que sirve para fijar el cinturón a la parte inferior del asiento **2**.
- ✎ Empuje los pasadores del cinturón hacia la parte corta de la pieza de metal **24** y retírelos.
- ✎ Ahora puede retirar los cinturones.

6.5 Instalación de los cinturones

- ✎ Introduzca las lengüetas de broche **16** en el broche del cinturón **15** (véase 6.6).
- ✎ Introduzca el pasador largo del cinturón por la ranura lateral exterior **26** del asiento **2**.
- ✎ ¡Cuidado! No retuerza los cinturones.
- ✎ Introduzca la pieza de metal **24** en el pasador largo del cinturón (primero el lado largo de la pieza de metal y después el lado corto **24**).
- ✎ Empuje el cinturón hasta que la pieza de metal **24** encaje en el hueco del asiento **2**.
- ✎ Vuelva a abrir el broche del cinturón **15**.
- ✎ Tal como se indica (véase 6.6), coloque los cinturones de los hombros **11** y la funda.

P 6.4 Desmontagem dos cintos

- ✎ Desprenda, como descrito (ver 6.3), os cintos para os ombros **11** e o revestimento.
- ✎ Puxe para fora a peça de metal **24**, com a qual o cinto está preso por baixo da concha do assento **2**.
- ✎ Desloque as correções do cinto para trás para o lado mais pequeno da peça de metal **24** e levante-a.
- ✎ Agora pode retirar os cintos.

6.5 Montagem dos cintos

- ✎ Encaixe as linguetas do fecho **16** no fecho do cinto **15** (ver 6.6).
- ✎ Introduza agora as correções do cinto compridas na ranhura lateral exterior **26** da concha do assento **2**.
- ✎ **Cuidado!** Não torcer os cintos.
- ✎ Engate a peça de metal **24** na correção do cinto (primeiro o lado mais comprido e depois o mais curto da peça de metal **24**).
- ✎ Puxe o cinto até a peça de metal **24** se encontrar no rebaixo da concha do assento **2**.
- ✎ Abra de novo o fecho do cinto **15**.
- ✎ Desprenda, como descrito (ver 6.6), os cintos para os ombros **11** e o revestimento.

I 6.4 Smontaggio delle cinture

- ✎ Sganciate, come descritto (ved. 6.3) le cinture spalle **11** e il rivestimento.
- ✎ Estraiete la piastra metallica **24**, con la quale è fissata la cintura, **2** sotto la poltroncina.
- ✎ Spingete indietro gli occhielli della cintura sul lato corto della parte metallica **24** e sganciatela.
- ✎ Ora potete rimuovere le cinture.

6.5 Montaggio delle cinture

- ✎ Fate scattare le linguette di chiusura **16** nella chiusura della cintura **15** (ved. 6.6).
- ✎ Infilate ora gli occhielli lunghi nel passante laterale esterno **26** della poltroncina **2**.
- ✎ **Attenzione!** Non attorcigliate le cinture.
- ✎ Agganciate la parte metallica **24** agli occhielli lunghi della cintura (dapprima il lato lungo e poi il lato corto della parte metallica **24**).
- ✎ Tirate la cintura fino a quando la parte metallica **24** è adiacente allo spazio libero della poltroncina **2**.
- ✎ Riaprite la chiusura della cintura **15**.
- ✎ Agganciate, come descritto (ved. 6.6), le cinture spalle **11** e il rivestimento.

6.6 Colocación de la funda

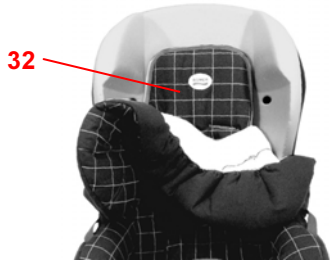

- ✎ Cubra el reposacabezas **32**.
- ✎ Coloque la funda desde abajo hacia el reposacabezas **32** y cúbralo.

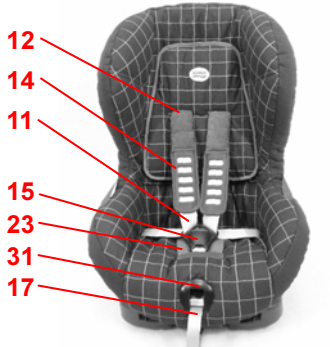

- ✎ Inserte los cinturones de los hombros **11** con las lengüetas de broche **16** en la funda.
- ✎ Introduzca el broche **15** y el extremo del cinturón **17** en la funda.
- ✎ Monte la pieza de plástico **31**.
- ✎ Fije el acolchado ajustable **23**.
- ✎ Introduzca las lengüetas del broche **16** en el broche del cinturón **15** (véase 4.3).
- ✎ Pase la parte acolchada **14** por encima de los cinturones de los hombros **11**.
¡Cuidado! Asegúrese de que no confunde las partes acolchadas
- ✎ Enganche el borde elástico de la funda en el borde del asiento.
- ✎ Desmonte el asiento infantil (véase 3.1)

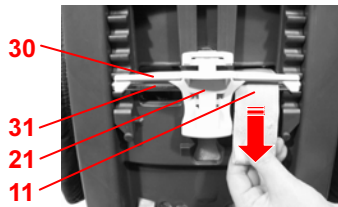

- ✎ Introduzca los cinturones de los hombros **11** a través de las ranuras del cinturón **12**.
¡Cuidado! No retuerza o confunda los cinturones.
- ✎ Pase los cinturones de los hombros **11** por entre la varilla de desviación **31** y la varilla **30** del regulador de altura del cinturón **21**.

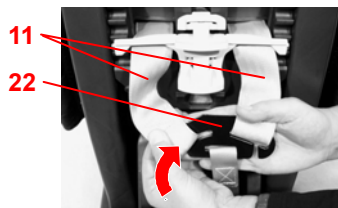

- ✎ Vuelva a introducir los cinturones de los hombros **11** en la pieza de unión **22**.
- ✎ Introduzca los pasadores de la parte acolchada **14** a través de la ranura del cinturón **12**.

6.6 Montagem do revestimento

- ✎ Forre a protecção da cabeça **32**.
- ✎ Desloque o revestimento com o rebaixo por baixo da protecção da cabeça **32** e forre-o de baixo para cima.

- ✎ Enfie os cintos para os ombros **11** com as linguetas de aperto **16** no revestimento.
- ✎ Enfie o fecho do cinto **15** e a extremidade do mesmo **17** no revestimento.
- ✎ Encaixe a peça em material sintético **31**.
- ✎ Fixe a protecção da união dos cintos **23**.
- ✎ Encaixe as linguetas do fecho **16** no fecho do cinto **15** (ver 4.3).
- ✎ Introduza a protecção para os ombros **14** nos cintos para os ombros **11**.
Cuidado! Não trocar as protecções para os ombros
- ✎ Encaixe o bordo de revestimento elástico por baixo do bordo da concha do assento.
- ✎ Abra o assento para criança (ver 3.1)
- ✎ Enfie os cintos para os ombros **11** nas ranhuras dos cintos **12**.
Cuidado! Não torcer ou trocar os cintos.
- ✎ Passar os cintos para os ombros **11** entre as placas de desvio **31** e a presilha **30** do dispositivo de ajuste da altura do cinto **21**.

- ✎ Engate o cinto que passa pelos ombros **11** de novo na peça de ligação **22**.
- ✎ Enfie as corrediças do cinto para as protecções para os ombros **14** nas ranhuras dos cintos **12**.

6.6 Applicazione del rivestimento

- ✎ Rivestite il poggiatesta **32**.
- ✎ Spingete il rivestimento dal basso con lo spazio libero sotto il poggiatesta **32** e applicatelo sopra al poggiatesta.

- ✎ Infilate le cinture spalle **11** con le linguette di chiusura **16** nel rivestimento.
- ✎ Infilate la chiusura della cintura **15** e l'estremità della cintura **17** nel rivestimento.
- ✎ Agganciate la parte in plastica **31**.
- ✎ Fissate l'imbottitura del bacino **23**.
- ✎ Fate scattare le linguette di chiusura **16** nella chiusura della cintura **15** (ved. 4.3).
- ✎ Infilate l'imbottitura spalle **14** sulle cinture spalle **11**.
Attenzione! Non scambiate le imbottiture spalle!
- ✎ Agganciate il bordo elastico del rivestimento sotto il bordo della poltroncina.
- ✎ Aprite il seggiolino (ved. 3.1)
- ✎ Infilate le cinture spalle **11** nei passanti della cintura **12**.
Attenzione! Non attorcigliate né scambiate le cinture.
- ✎ Fate passare le cinture spalle **11** tra la barra di rinvio **31** e l'anima **30** del regolatore in altezza delle cinture **21**.

- ✎ Riagganciate le cinture spalle **11** alla parte di collegamento **22**.
- ✎ Infilate le cinture spalle dell'imbottitura spalle **14** nei passanti della cintura **12**.

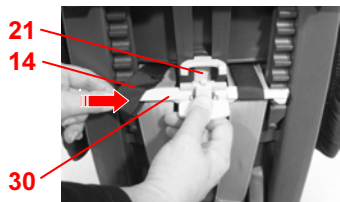

E

- ✎ Presione el regulador de altura del cinturón **21** y tire de él hacia delante.
- ✎ Deslice los pasadores de la parte acolchada **14** por la varilla **30** del regulador de altura **21**.
- ✎ Tense los cinturones (véase 4.4).
- ✎ Monte el asiento infantil (véase 3.1)

7. Instrucciones sobre la eliminación de los componentes

Consulte la normativa sobre eliminación de residuos vigente en su país.

Eliminación del embalaje	
	Contenedor de papel y cartón
Eliminación de las piezas individuales	
Funda	Basura general, aprovechamiento térmico
Piezas de plástico	En el contenedor que corresponda en función de su identificación.
Piezas metálicas	Contenedor de metales
Cinta del cinturón	Contenedor para poliéster
Broche y lengüetas	Basura general

8. Los próximos asientos

Asiento infantil RÖMER	Control y autorización conforme a ECE R 44/03	
	Grupo	Peso corporal
VARIO	II	15 -25 kg
KID	II + III	15 -36 kg

P

- ✎ Prima a tecla do dispositivo de ajuste da altura do cinto **21** e dobre-o para a frente.
- ✎ Dobre para cima as corredeiras do cinto da protección para os ombros **14** na presilha **30** do dispositivo de ajuste da altura do cinto **21**.
- ✎ Solte os cintos (ver 4.4).
- ✎ Feche o assento para criança (ver 3.1)

7. Indicações sobre a eliminação

Preste atenção às determinações nacionais acerca da eliminação.

Eliminação da embalagem	
	Contedor para cartão
Eliminação de peças soltas	
Revestimento	Lixo restante, aproveitamento térmico
Peças em material sintético	conforme marcação no contedor para tal previsto
Peças de metal	Contedor para metais
Cinto	Contedor para poliéster
Fecho & lingueta	Lixo restante

8. Sequência de assentos

Cadeira de criança para automóvel RÖMER	Verificação e autorização conforme ECE R 44/03	
	Grupo	Peso
VARIO	II	15 -25 kg
KID	II + III	15 -36 kg

I

- ✎ Premete il tasto del regolatore in altezza delle cinture **21** e inclinate il regolatore in avanti.
- ✎ Spingete gli occhielli dell'imbottitura spalle **14** sull'anima **30** del regolatore in altezza delle cinture **21**.
- ✎ Tendete la cintura (ved. 4.4).
- ✎ Chiudete il seggiolino (ved. 3.1)

7. Avvertenze per lo smaltimento

Attenetevi alle disposizioni del vostro paese relative allo smaltimento.

Smaltimento dell'imballaggio	
	Container per cartone
Smaltimento delle singole parti	
Rivestimento	Rifiuti non riciclabili, riciclaggio termico
Parti in plastica	in base al contrassegno riportato sui container previsti a tale scopo
Parti in metallo	Container per metalli
Nastro della cintura	Container per poliestere
Chiusura e linguetta	Rifiuti non riciclabili

8. Seggiolini successivi

Seggiolino da auto RÖMER	Collaudo e omologazione a norma ECE R 44/03	
	Gruppo	Peso corporeo
VARIO	II	15 -25 kg
KID	II + III	15 -36 kg

9. Dos años de garantía

Este asiento infantil para vehículos o bicicletas tiene una garantía de 2 años por defectos de fabricación o de material. El período de garantía comienza el día de la compra del producto. Conserve la tarjeta de garantía, el control de entrega firmado por usted y el ticket de compra para acreditar la duración del período de garantía.

En caso de reclamación, el asiento infantil deberá ir acompañado del certificado de garantía. La garantía queda restringida a los asientos infantiles para vehículos o bicicletas que hayan sido utilizados adecuadamente y que se remitan limpios y en perfecto estado.

La garantía no comprende:

- los desperfectos propios del desgaste normal ni los daños producidos al forzar el asiento.
- Daños debidos a un uso inapropiado.

¿Qué cubre exactamente la garantía?

Tejidos: Todos nuestros tejidos cumplen unos estándares estrictos en cuanto a la resistencia de los colores a las radiaciones ultravioletas. No obstante, todos los tejidos pierden color cuando se exponen a radiaciones ultravioleta. No se trata, pues, de un defecto del material, sino del desgaste normal que, por lo tanto, no está cubierto por la garantía.

Broche: Los problemas de funcionamiento en el broche del cinturón se deben generalmente a la suciedad acumulada, que puede eliminarse con un buen lavado. Para ello, siga las instrucciones de uso.

En los casos propios de garantía, diríjase inmediatamente a una tienda especializada. Allí le aconsejarán y le

9. Garantia de 2 anos

Para esta cadeira de crianças para bicicleta/automóvel disponibilizamos uma garantia de erros de fabrico e do material de 2 anos. A duração da garantia começa no dia da compra. Como comprovativo guarde o certificado de garantia preenchido, a verificação de transferência assinada por si assim como a prova de compra para a duração do tempo de garantia.

No caso de reclamação deve anexar o certificado de garantia à cadeira de criança. A garantia restringe-se a cadeiras de criança para bicicleta /automóvel que foram manuseadas correctamente e são enviadas num estado limpo e correcto.

A garantia não se estende a:

- fenómenos naturais de desgaste e danos por sujeições excessivas
- danos devido a uma utilização imprópria ou incorrecta.

Caso de garantia ou não?

Material: Todos os nossos materiais preenchem os mais altos requisitos relativamente a estabilidade da cor contra radiação UV. Porém, todos os tecidos desbotam, quando são expostos à radiação UV. Neste caso, não se trata de nenhum erro no material, mas sim de fenómenos normais de desgaste, para os quais não se assume qualquer garantia.

Fecho: Se ocorrerem avarias de funcionamento no fecho do cinto, estas atribuem-se muitas vezes a sujidade, que pode ser lavada. Preste atenção ao modo de procedimento no manual de instruções.

Em caso da garantia dirija-se de imediato ao seu revendedor especializado. Ele vai estar sempre ao seu lado para o apoiar. No processamento de reclamações são

9. Garanzia di 2 anni

Per questo seggiolino da auto/bicicletta, la garanzia è di 2 anni per i difetti di fabbricazione o relativi al materiale. La garanzia decorre dal giorno dell'acquisto. Come prova, conservate, per tutta la durata del periodo di garanzia, la cartolina di garanzia compilata, la ricevuta del controllo alla consegna, da voi controfirmata, e lo scontrino d'acquisto.

In caso di reclami, allegate il tagliando di garanzia al seggiolino. La garanzia è limitata ai seggiolini da auto/bicicletta, utilizzati in modo conforme e restituiti puliti ed in ordine.

La garanzia non copre:

- le normali tracce d'usura e i danni causati da una sollecitazione eccessiva,
- i danni causati da un utilizzo non idoneo e non conforme.

Caso coperto da garanzia?

Materiale: tutti i nostri materiali soddisfano elevati requisiti relativamente alla resistenza dei colori ai raggi UV. Tuttavia, tutti i tessuti sbiadiscono, se vengono esposti ai raggi UV. A tale riguardo non si tratta in alcun caso di un difetto del materiale, ma di un normale fenomeno di usura, che non è coperto da garanzia.

Chiusura: eventuali anomalie di funzionamento della chiusura della cintura vanno quasi sempre fatte risalire alla presenza di sporco, che può essere eliminato con il lavaggio. Attenetevi alla procedura indicata nelle istruzioni per l'uso.

In caso di diritto di garanzia, rivolgetevi immediatamente al vostro rivenditore specializzato, che vi assisterà con consigli e fatti concreti. Nel disbrigo dei casi in garanzia vengono applicate le detrazioni specifiche del prodotto. A tale riguardo si

E

proporcionarán la ayuda necesaria. A la hora de tramitar los derechos de reclamación, se aplican las tasas de amortización específicas del producto. A este respecto, nos remitimos a las Condiciones Generales de Contratación expuestas en el comercio del vendedor especializado.

Uso, cuidado y mantenimiento

El asiento infantil para vehículos o bicicletas debe utilizarse de acuerdo con las instrucciones de uso. Se indica de forma expresa que deben utilizarse exclusivamente accesorios y repuestos originales.

P

empregadas taxas de amortização específicas do produto. Aquí remetemo-nos às condições comerciais gerais expostas pelo vendedor.

Utilização, conservação e manutenção

A cadeira de criança para bicicleta/automóvel tem de ser manuseada conforme o manual de instruções. Chamamos a atenção para que sejam utilizados apenas acessórios ou peças sobressalentes originais.

I

rimanda alle condizioni commerciali generali disponibili presso il rivenditore specializzato.

Utilizzo, manipolazione e manutenzione

Il seggiolino da auto/bicicletta deve essere trattato conformemente a quanto riportato nelle istruzioni d'uso. Si richiama espressamente l'attenzione sul fatto che possono essere utilizzati solo accessori e/o pezzi di ricambio originali.

E**P****I**

10. Tarjeta de garantía / Control de entrega

Nombre: _____

Dirección: _____

Código postal: _____

Localidad: _____

Teléfono (con prefijo): _____

Correo electrónico: _____

Asiento infantil para coche o bicicleta: _____

Número de artículo: _____

Color de la funda (diseño): _____

Accesorios: _____

Control de entrega:

1. Completo comprobado / correcto He examinado el asiento infantil para vehículos o bicicletas y me he asegurado de que el asiento se entrega completo y de que todos sus dispositivos funcionan correctamente.
2. Prueba de funcionamiento comprobado / correcto He recibido información suficiente sobre el producto y su funcionamiento antes de la compra y conozco las instrucciones de cuidado y mantenimiento.
- Mecanismo de regulación del asiento comprobado / correcto
- Regulación de correas comprobado / correcto
3. Integridad comprobado / correcto
- Examinar el asiento comprobado / correcto
- Examinar tejidos comprobado / correcto
- Examinar piezas de plástico comprobado / correcto

Fecha de compra: _____

Comprador (firma): _____

Vendedor: _____



10. Certificado de garantía / verificação de transferência

Nome: _____

Endereço: _____

Código Postal: _____

Local: _____

Telefone (com indicativo): _____

E-Mail: _____

Cadeira de criança para bicicleta/automóvel: _____

Número de artigo: _____

Cor do tecido (Dessin): _____

Acessórios: _____

Verificação de transferência:

1. Integridade verificado / em condições Verifiquei a cadeira de criança para bicicleta/automóvel e certifiquei-me que o assento foi completamente transferido e que todas as funções funcionam na sua totalidade.
2. Verificação da funcionalidade verificado / em condições Obtive informações suficientes acerca do produto e das suas funções antes da compra e tomei conhecimento das instruções de conservação e de manutenção.
- mecanismo de ajuste do assento verificado / em condições
- Ajuste da banda do cinto verificado / em condições
3. Integridade verificado / em condições
- Verificar assento verificado / em condições
- Verificar peças do tecido verificado / em condições
- Verificar peças em material sintético verificado / em condições

Data de compra: _____

Comprador (assinatura): _____

Vendedor: _____

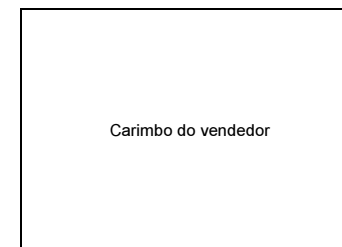

10. Cartolina di garanzia/ricevuta del controllo alla consegna

Nome: _____

Indirizzo: _____

C.A.P.: _____

Località: _____

Telefono (con prefisso): _____

E-mail: _____

Seggiolino da auto/bicicletta: _____

Numero articolo: _____

Colore tessuto (design): _____

Accessori: _____

Controllo alla consegna:

1. Completezza controllato/in ordine Ho controllato il seggiolino da auto/bicicletta e mi sono accertato/a, che il seggiolino è stato consegnato al completo e che tutte le sue parti funzionano perfettamente.
2. Controllo funzionamento
- meccanismo di regolazione seggiolino controllato/in ordine Prima dell'acquisto ho ricevuto sufficienti informazioni sul prodotto e sul suo funzionamento, e ho preso atto delle disposizioni per la sua manipolazione e manutenzione.
- Regolazione cinture controllato/in ordine
3. Integrità
- Controllo seggiolino controllato/in ordine
- Controllo parti in tessuto controllato/in ordine
- Controllo parti in plastica controllato/in ordine

Data d'acquisto: _____

Acquirente (firma): _____

Rivenditore: _____

Timbro rivenditore

