

# JVC

## CAMÉSCOPE

---

# Manuel d'utilisation GZ-EX210/GZ-EX215

## Everio

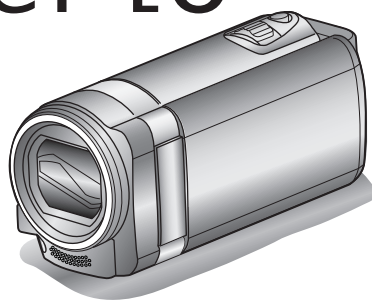

## Table des matières

<b>Manuel du débutant .....</b>	<b>5</b>
Chargement .....	5
Enregistrement .....	5
Lecture .....	5
Conseils pour la prise de vue .....	5
Saison de vacances/Noël .....	6
Mariage .....	7
Voyage .....	8
Parc d'attractions .....	10

### Utilisation du Wi-Fi

Capacités du Wi-Fi .....	12
Environnement d'exploitation .....	13
Précautions lors de l'utilisation du Wi-Fi .....	13
Surveillance des images par le biais d'une connexion directe (VISUALISATION DIRECT) .....	14
Enregistrer les informations de localisation .....	17
Surveillance des images par le biais d'un point d'accès à domicile (VISUALISATION EXT.) .....	18
Surveillance des images par le biais d'Internet (VISUALISATION EXT.) .....	20
Envoyer des photos par le biais d'un courrier électronique lors de la détection d'un visage ou d'un mouvement (PARAM. DETECT/MAIL) .....	23
Enregistrer et envoyer des vidéos par courrier électronique (DESTIN. MAIL VIDEO) .....	25
Changer les paramètres .....	27
Régler le mot de passe (PARAM. DE SURV. EXT.) .....	30
Régler l'UPnP de cette caméra (PARAM. DE SURV. EXT.) .....	30
Obtenir un compte DNS (DDNS) dynamique .....	31
Régler le DNS (DDNS) dynamique sur cette caméra (PARAM. DE SURV. EXT.) .....	31
Régler l'adresse de courrier électronique de l'expéditeur ..	32
Enregistrer l'adresse de courrier électronique du destinataire .....	35
Régler la méthode de détection de cette caméra (PARAM. DETECT/MAIL) .....	36
Régler l'intervalle de détection de cette caméra (PARAM. DETECT/MAIL) .....	36
Régler l'auto-enregistrement sur cette caméra (PARAM. DETECT/MAIL) .....	37
L'inscription des points d'accès pour se connecter ("POINTS D'ACCES") .....	37
Régler le mot de passe (VISUALISATION DIRECT) .....	42
Régler le propriétaire obligatoire du groupe (VISUALISATION DIRECT) .....	43
Vérification de l'adresse MAC de cette caméra .....	44
Protéger les réglages du réseau avec un mot de passe .....	44
Initialiser des réglages du réseau .....	45
Utiliser des applications pour téléphone intelligent .....	46
Indications sur l'écran .....	46
Transférer des vidéos .....	47
Transférer des photos .....	48
Changer les paramètres .....	50
Utiliser la fonction Wi-Fi à partir d'un navigateur Web .....	52
Indications sur l'écran .....	52
Faire des réglages sur la caméra à partir d'un navigateur Web .....	54
Dépannage .....	59
Spécifications du Wi-Fi .....	64

### Démarrer

Vérifier les accessoires .....	66
Fixer le filtre à noyau de ferrite .....	67
Charger la batterie .....	68
Ajustement de la dragonne .....	69
Utiliser comme dragonne .....	69

Insérer une nouvelle carte SD .....	69
Types de cartes SD utilisables .....	70
Utiliser l'écran tactile .....	71
Noms des touches et fonctions sur l'écran LCD .....	72
Régler l'horloge .....	73
Réinitialiser l'horloge .....	74
Modification de la langue d'affichage .....	75
Tenir cet appareil .....	75
Montage sur trépied .....	75
Utilisation de l'appareil à l'étranger .....	76
Charger la batterie à l'étranger .....	76
Régler l'horloge à l'heure locale lors de vos voyages .....	77
Régler l'heure d'été .....	77
Accessoires en option .....	78

### Enregistrement

Enregistrer des vidéos en mode automatique .....	79
Effectuer un zoom .....	82
Capter des photos lors d'un enregistrement vidéo .....	82
Capter des photos en mode Auto .....	83
Effectuer un zoom .....	85
Enregistrement manuel .....	86
Prendre des vues en fonction de la scène (sujet) .....	87
Ajuster manuellement la mise en point .....	89
Ajuster la luminosité .....	90
Régler la balance des blancs .....	91
Régler la compensation de contre-jour .....	92
Effectuer des prises de vue en gros plan .....	93
Enregistrer avec des effets .....	94
Enregistrer avec des effets d'animation .....	94
Enregistrer avec des décorations sur le visage .....	97
Enregistrer avec des tampons décoratifs .....	98
Enregistrer avec une écriture personnelle .....	99
Capter des sujets clairement (TOUCHE PRIOR. AE/AF) ..	100
Capter des sourires automatiquement (PRISE DE SOURIRE) .....	101
Capter des animaux automatiquement (PHOTO ANIMAUX) .....	103
Enregistrer tout en affichant une vue agrandie d'un visage enregistré (SOUS-FENETRE VISAGE) .....	104
Inscrire l'information relative à l'authentification personnelle du visage humain .....	106
Configurer AFFICH. NOM/SOUIRE% .....	108
Modifier l'information du visage enregistrée .....	109
Réduire les secousses de la caméra .....	110
Enregistrement au ralenti (grande vitesse) .....	111
Enregistrer par intervalles (ENREG. ACCELERE) .....	112
Enregistrer automatiquement par détection de mouvements (ENREG. AUTO) .....	114
Prendre des photos de groupe (Retardateur) .....	115
Enregistrer des vidéos avec la date et l'heure .....	117
Vérifier le temps d'enregistrement restant .....	118

### Lecture

Lire des vidéos .....	120
Vérifier rapidement le contenu des vidéos (lecture abrégée) .....	122
Lire une vidéo avec des informations de gestion défectueuses .....	123
Lire des photos .....	123
Lecture du diaporama .....	125
Rechercher une vidéo/photo spécifique par date .....	125
Raccorder à et visualiser sur un téléviseur .....	126
Connexion par le Mini connecteur HDMI .....	126
Connexion par le connecteur AV .....	127
Lire des listes de lecture .....	128
Lire un DVD ou un disque Blu-ray créé sur cet appareil .....	128
Lecture abrégée sur un lecteur Blu-ray ou DVD .....	128

### Éditer

Supprimer des fichiers inutiles .....	129
---------------------------------------	-----

Supprimer le fichier actuellement affiché .....	129
Supprimer les fichiers sélectionnés .....	129
Protéger des fichiers .....	130
Protéger/Annuler la protection du fichier actuellement affiché .....	130
Protéger/Diffuser la protection des fichiers sélectionnés ..	131
Capter une photo pendant la lecture d'une vidéo .....	132
Capter une partie requise dans la vidéo (DÉCOUPAGE) ..	132
Capter des vidéos pour les charger sur YouTube .....	133
Créer des listes de lecture à partir des vidéos enregistrées ..	135
Créer des listes de lecture avec des fichiers sélectionnés	135
Créer des listes de lecture par date .....	136
Éditer des listes de lecture .....	137
Supprimer des listes de lecture .....	139

## Copier

Création de disques avec un graveur de DVD .....	140
Préparer un graveur DVD (CU-VD3) .....	140
Préparer un graveur DVD (CU-VD50) .....	141
Création d'un disque .....	141
Lecture avec un graveur DVD .....	146
Création de disques avec un lecteur Blu-ray externe .....	147
Préparer un lecteur externe Blu-ray .....	147
Création d'un disque .....	148
Lecture avec un lecteur Blu-ray externe .....	153
Créer un disque à l'aide d'un enregistreur Blu-ray connecté	154
Copier des fichiers sur un disque en se connectant à un enregistreur DVD .....	154
Copier des fichiers sur une bande VHS en se connectant à un magnétoscope .....	155
Copie de fichiers avec un lecteur USB de disque dur externe	155
Préparation d'un lecteur USB de disque dur externe .....	156
Copier tous les fichiers .....	156
Lecture de fichiers dans le lecteur USB de disque dur externe .....	157
Suppression de répertoires dans le lecteur USB de disque dur externe .....	158
Formatage d'un lecteur USB de disque dur externe .....	158
Copier vers un ordinateur Windows .....	159
Vérifier les configurations système requises (Conseils) ...	159
Installer le logiciel fourni .....	160
Sauvegarder tous les fichiers .....	161
Organiser les fichiers .....	162
Enregistrer des vidéos sur des disques .....	163
Sauvegarde de fichiers sans utiliser le logiciel fourni .....	165
Liste de fichiers et de dossiers .....	166
Copier vers un ordinateur Mac .....	167

## Configurations du menu

Se familiariser avec le menu .....	168
Se familiariser avec le menu de raccourcis .....	168
Se familiariser avec le menu principal .....	169
Se familiariser avec le menu commun .....	169
Menu d'enregistrement (vidéo) .....	170
SELECTION SCENE .....	172
MISE AU POINT .....	172
AJUSTER LUMINOSITE .....	172
BALANCE DES BLANCS .....	172
COMP. RETROECLAIRAGE .....	172
TELE MACRO .....	172
TOUCHE PRIOR. AE/AF .....	172
TORCHE (GZ-EX215) .....	172
LUMINOSITE .....	173
FILTRE VENT .....	173
EFFET ANIMATION .....	173
EFFET DECO. VISAGE .....	173
TIMBRE .....	173
EFF. TYPO MANUSCRITE .....	174
ENREG. HAUTE VITESSE .....	174
ENREG. ACCELERE .....	174
ENREG. AUTO .....	174

Wi-Fi .....	174
ENREG. DATE/HEURE .....	174
SOUS-FENETRE VISAGE .....	174
PHOTO SOURIRE .....	174
AFFICH. NOM/SOURIRE% .....	174
ENREG. DU VISAGE .....	174
PHOTO ANIMAUX .....	174
QUALITE VIDEO .....	175
ZOOM .....	176
ZOOM MICRO .....	176
Menu d'enregistrement (photo) .....	177
SELECTION SCENE .....	179
MISE AU POINT .....	179
AJUSTER LUMINOSITE .....	179
BALANCE DES BLANCS .....	179
COMP. RETROECLAIRAGE .....	179
TELE MACRO .....	179
TOUCHE PRIOR. AE/AF .....	179
TORCHE (GZ-EX215) .....	179
RETARDATEUR .....	180
LUMINOSITE .....	180
ENREG. AUTO .....	180
MODE D'OBTURATION .....	181
PHOTO SOURIRE .....	181
AFFICH. NOM/SOURIRE% .....	181
ENREG. DU VISAGE .....	181
PHOTO ANIMAUX .....	181
TAILLE IMAGE .....	182
Menu de lecture (vidéo) .....	183
RECHERCHE PAR DATE .....	184
AFFICHER DATE/HEURE .....	184
LECTURE RESUMEE .....	184
LIRE LISTE DE LECT. .....	184
MODIFIER LISTE LECT. .....	184
PROTEGER/ANNULER .....	184
AJUSTER .....	184
TELECHARGER REGLAGES .....	184
LIRE AUTRE FICHIER .....	184
K2 TECHNOLOGY .....	185
Menu de lecture (photo) .....	186
RECHERCHE PAR DATE .....	186
EFFETS DIAPORAMA .....	187
PROTEGER/ANNULER .....	187
Menu commun .....	188
REGLER L'HEURE .....	190
STYLE D'AFF. DE DATE .....	190
LANGUAGE .....	190
LUMINOSITE MONITEUR .....	190
SON D'OPERATION .....	191
MODE SILENCIEUX .....	191
ARRET AUTOMATIQUE .....	192
REDEMARRAGE RAPIDE .....	192
MODE DEMO .....	193
AJUST. ECRAN TACTILE .....	193
AFFICHER SUR TV .....	194
SORTIE VIDEO .....	195
SORTIE HDMI .....	195
COMMANDE HDMI .....	196
REGLAGES D'USINE .....	196
MISE A JOUR .....	196
ACTU LOGICIEL PC .....	196
FORMATER LA CARTE SD .....	197
LICENCES OPEN SOURCE .....	197

## Noms des pièces

Vue de face .....	198
Vue arrière .....	198
Vue du dessous .....	199
Vue intérieure .....	199
Écran LCD .....	200

---

## Indicateurs sur l'écran LCD

Indications concernant l'enregistrement de base .....	201
Enregistrer des vidéos .....	201
Enregistrer des photos .....	202
Lire une vidéo .....	202
Lire une photo .....	203

---

## Dépannage

Lorsque l'appareil ne fonctionne pas correctement .....	203
Batterie .....	204
Enregistrement .....	204
Carte .....	205
Lecture .....	205
Éditer/Copier .....	206
Ordinateur .....	207
Écran/Image .....	207
Autres problèmes .....	208
Message d'erreur? .....	208

---

## Entretien

---

## Spécifications

## Chargement

- Veuillez vous référer aux instructions d'utilisation dans l'animation sur le Manuel d'utilisation.

## Enregistrement

- Veuillez vous référer aux instructions d'utilisation dans l'animation sur le Manuel d'utilisation.

## Lecture

- Veuillez vous référer aux instructions d'utilisation dans l'animation sur le Manuel d'utilisation.

## Conseils pour la prise de vue

### Méthode de base pour tenir un caméscope ~ Enregistrement d'images stables ~



Il s'agit là de la méthode standard pour prendre des clichés debout. Veillez à maîtriser cette technique standard afin d'obtenir des images stables.

#### ■ [Démarrer]

- 1 Entrouvrez vos jambes de la largeur de vos épaules.
- 2 Gardez votre coude droit, qui tient le caméscope, près de vous.
- 3 Tenez l'écran LCD avec votre main gauche et ajustez l'angle en conséquence.

### Prendre des clichés bras tendus ~ Prise de vue à angle élevé ~



Tendez votre bras lorsque votre sujet est caché par une foule de personnes.

#### ■ [Démarrer]

- 1 Entrouvrez vos jambes de la largeur de vos épaules.
- 2 Tendez votre bras droit et tenez le caméscope au-dessus de votre tête.
- 3 Tenez l'écran LCD avec votre main gauche et ajustez l'angle en conséquence.

#### Attention :

- Utilisez cette technique de prise de vue uniquement en dernier ressort car il est difficile d'obtenir des images stables.
- Choisissez l'angle le plus large possible car l'image aura tendance à trembler.
- Soyez attentifs aux autres. Ne dérangez pas les personnes autour de vous.

### Prendre des clichés en position accroupie à hauteur de l'œil



Il est courant de se baisser pour filmer de jeunes enfants. En filmant à hauteur de l'œil de l'enfant, vous pouvez capturer clairement toutes ses adorables expressions.

#### ■ [Démarrer]

- 1 Appuyez-vous sur votre genou gauche tout en gardant votre pied droit au sol.
- 2 Placez votre coude droit, qui tient le caméscope, sur votre genou droit.
- 3 Tenez l'écran LCD avec votre main gauche et ajustez l'angle en conséquence.

### Fonction panoramique

- Veuillez vous référer aux instructions d'utilisation dans l'animation sur le Manuel d'utilisation. Utilisez cette méthode pour filmer un angle de prise de vue important.

#### ■ [Démarrer]

- 1 Filmez en effectuant une rotation de votre corps au lieu de bouger vos bras tout en conservant la technique standard de tenue d'un caméscope indiquée ci-dessus.
- 2 Placez-vous dans la direction où la rotation devra s'arrêter.
- 3 Tournez le haut de votre corps dans la direction où commencera l'enregistrement.
- 4 Appuyez sur la touche Marche et enregistrez pendant 2 secondes, puis ramenez doucement le haut de votre corps. Enregistrez pendant 2 secondes supplémentaires de face, puis appuyez sur la touche Arrêt. (La rotation de 90 degrés doit prendre environ 5 secondes, donnant la sensation d'un mouvement lent.)

### Saison de vacances/Noël

Filmez les fêtes de Noël passées en famille!



Photo by 101st CAB, Wings of Destiny  
[Creative Commons Attribution-No Derivative Works 3.0](#)

### La préparation du sapin et du repas

La décoration du sapin et la préparation du souper font partie des joies de Noël. Assurez-vous de filmer ces moments de joie en famille!

#### ■ Décorer le sapin



Le sapin est l'élément indispensable à l'esprit de Noël. La scène rassemblant tous les membres de la famille autour du sapin pour le décorer d'ornements colorés suffit à refléter l'atmosphère de joie qui règne.

#### ■ Préparation du repas



Photo by Manicosity  
[Creative Commons Attribution-No Derivative Works 3.0](#)

Filmez les scènes pendant que chaque personne aide à préparer le festin de la soirée.

Vous pouvez filmer la mère qui cuisine, les enfants qui aident et bien sûr, le déroulement de la préparation du gâteau!

### Filmer la fête de Noël



Photo by InnerSpirit  
[Creative Commons Attribution-No Derivative Works 3.0](#)

Une fois tous les préparatifs terminés, place à la fête de Noël!

Filmez non seulement la scène du soufflé des bougies, mais aussi les sourires de la famille au milieu d'une excellente nourriture ou même le père légèrement émoustillé par le champagne!

### La découverte des cadeaux



Pour les enfants, le meilleur moment de Noël est sans doute la distribution des cadeaux, le lendemain.

Leurs expressions de plaisirs lorsqu'ils trouvent un cadeau près de leur oreiller est une occasion de filmer à ne pas manquer. Soyez prêt à filmer avant le réveil des enfants!

## Mariage

Créez une merveilleuse vidéo du mariage pour les heureux mariés!



### Discuter et planifier avant le grand événement

Avant le jour de la réception, il est important de discuter avec les futurs époux des différents détails tels que le déroulement de la cérémonie et s'il y a une quelconque animation ou un quelconque changement de tenues.

En comprenant les préférences des futurs époux, vous pourrez filmer de manière plus appropriée.

### ■ Connaître l'itinéraire d'entrée



L'entrée des futurs époux constitue l'élément central d'un mariage. Informez-vous à l'avance à partir de quelle porte ils entreront et de leur itinéraire auprès de la personne en charge de la salle du mariage. Placez le trépied à un endroit où vous pourrez suivre le couple avec un zoom sans avoir à vous déplacer.

### ■ Fréquence et moment des changements de tenues

Renseignez-vous au sujet des changements de tenues de manière à filmer la scène où les futures mariés entreront à nouveau.

Vous pouvez également profiter du temps pendant lequel les futurs mariés se changent pour filmer les meilleurs vœux des invités.

### Trouver le bon angle pour filmer les futurs époux



Les futurs mariés sont bien évidemment les vedettes d'un mariage. Filmer clairement leurs expressions pendant le toast, le discours, les animations, et autres scènes.

Il est également conseillé de saisir des clichés des visages des invités et de se tourner ensuite vers le futur époux. La composition des images contenant la foule d'invités manque de joie, pensez à faire attention à l'angle et à la taille de la prise de vue.

### Filmer les expressions et les commentaires des invités

#### ■ Réglez la prise de vue de la hauteur de l'œil à la hauteur de la poitrine



Vous pouvez enregistrer les commentaires des invités en leur demandant par exemple : "Est-ce que vous pouvez dire un petit mot aux mariés?"

Vous pouvez le faire dans la salle d'attente des invités, lorsque les mariés se changent, ou encore lors des animations.

### Opération avancée avec deux caméscopes

Si vous souhaitez effectuer un montage, utilisez deux caméscopes. Vous pourrez ainsi créer une vidéo comportant différentes scènes. Vous pouvez demander à un ami ayant un caméscope chez lui.

Placez le caméscope emprunté sur un trépied pour tous les gros plans des jeunes mariés. De cette manière, l'autre caméscope peut être déplacé en périphérie pour enregistrer d'autres scènes, permettant une vidéo intéressante avec des changements de scènes à créer via l'édition et la compilation.

Vu que la plupart des gens possèdent de nos jours au moins un appareil numérique, même si vous êtes réellement incapable de trouver un caméscope supplémentaire, insérer des photographies dans la vidéo à différents endroits est également un bon moyen de varier. Faites un essai!

#### ■ <Caméscope 1>

##### Gros plan sur les mariés en permanence



#### ■ <Caméscope 2>

##### Enregistrer les messages de félicitation des amis au même moment



## Voyage

Filmez tous les bons moments de vos voyages à l'intérieur ou au-delà des frontières!



### Apporter le matériel nécessaire

Les éléments à prendre pour un voyage dépendent de la destination et de l'objectif de votre voyage.

Pour les voyages à l'étranger en particulier, vous devez penser à ce que vous apportez en fonction des conditions locales.

Voici quelques suggestions.

#### ■ Caméscope

Pensez au nombre d'heures que vous comptez passer à filmer tous les jours. Pensez à préparer suffisamment de supports d'enregistrement, en particulier pour les longs voyages à l'étranger.

Si vous enregistrez sur des cartes mémoire, disposez du nombre suffisant de cartes SD, y compris de certaines de secours.

#### ■ Batterie

Préparez une batterie capable de prendre en charge le double du temps d'enregistrement par jour. Par exemple, si vous envisagez de filmer 2 heures par jour, préparez une batterie capable de tenir 4 heures (temps d'enregistrement réel).

Pour un voyage d'une journée, vous pouvez préparer une batterie de faible capacité pour un long voyage, préparez quelques batteries à haute capacité.

#### ■ Adaptateur secteur

L'adaptateur secteur JVC prend en charge des tensions comprises entre 110 V et 240 V et peut donc être utilisé partout dans le monde.

Apportez l'adaptateur si vous voyagez pour une longue période. Chargez les batteries pendant votre sommeil afin que vous puissiez filmer avec une batterie pleinement chargée le lendemain.

#### ■ Adaptateur de fiche d'alimentation électrique



La forme de la fiche d'alimentation électrique varie en fonction des pays. Vérifiez à l'avance la forme de la fiche d'alimentation et emportez l'adaptateur adapté.

"Charger la batterie à l'étranger" (☞ p. 76)



## ■ Chargeur de batterie



Vous ne pourrez pas filmer lorsque l'adaptateur secteur est raccordé au caméscope pour charger la batterie. Vous pouvez emporter un chargeur de batterie supplémentaire pour charger la batterie si vous envisagez d'utiliser le caméscope pour filmer durant la nuit. Vous pouvez également charger plusieurs batteries en utilisant simultanément le chargeur de batterie et ce caméscope.

## ■ Trépied



Un trépied est essentiel pour prendre des images stables. Sélectionnez un trépied approprié en fonction du style et de l'objectif de votre voyage, comme par exemple un trépied compact à utiliser sur une table ou un trépied d'1 m. de haut.

## Filmez l'excitation avant le départ

Il peut être un peu brutal de démarrer la vidéo de votre voyage soudainement sur le lieu de destination.

Filmez également les préparatifs avant le départ s'il s'agit d'un voyage en famille, ou le moment où tout le monde est réuni sur le lieu de rencontre si vous voyagez avec vos amis.

Pour les voyages à l'étranger, prendre des clichés des panneaux et affichages à l'aéroport de départ peut être utile pour se souvenir.



## Utilisation du mode panoramique sur les lieux importants

Les sites touristiques au magnifique paysage ou les sites historiques sont des lieux que vous souhaitez certainement filmer.

Pour filmer la magnificence de la scène ne pouvant tenir dans une seule image, essayez la technique panoramique.

Reportez-vous aux "Conseils pour la prise de vue" se trouvant dans le "Manuel du débutant" sur la façon d'utiliser efficacement le mode panoramique.

De plus, vous aimeriez peut-être aussi prendre des clichés de panneaux de signalisation ou de monuments pouvant être trouvés souvent sur des sites touristiques.



## Montrer quiconque passant un bon moment

Lorsque vous faites une vidéo, il est plutôt ennuyeux de filmer uniquement le paysage ou les sites historiques.

Parlez de ce que vous éprouvez alors que vous filmez des paysages à couper le souffle afin que cette scène soit intéressante à regarder plus tard.

### Parc d'attractions

Prenez davantage de clichés des visages souriants de la famille!



### Prendre des vidéos ou des photos en fonction de l'attraction

Vous pouvez à tout moment choisir de prendre des vidéos. Toutefois, vous pouvez également vouloir prendre des photos.

La section suivante vous explique les situations qui conviennent pour prendre des vidéos ou des photos.

#### ■ Situations qui conviennent pour prendre des vidéos



Les situations où les mouvements du corps changent conviennent parfaitement pour les vidéos.

Ceci inclut les situations avec des changements d'expression faciale rapides ou des intonations de surprise ou de bonheur.

\* Certains parcs d'attractions ne permettent pas aux visiteurs d'effectuer un quelconque enregistrement. Pensez à vérifier au préalable.

[Exemples]

- Manège, kart, tasse à café, etc.

#### ■ Situations adaptées pour prendre des photos



Les situations où le sujet bouge peu conviennent parfaitement pour les photos.

Essayez de prendre les photos selon un angle tel que l'on puisse voir clairement les environs.

[Exemples]

- Carrousel, grande roue, tour en bicyclette, etc.

### Provoquer des réactions en interpellant



Les vidéos sans agiter les mains et sans rires sont non seulement ennuyeuses lorsque vous les visionnez par la suite, mais n'exploitent pas la capacité de la fonction enregistrement audio du caméscope.

Lorsque vous filmez, provoquez plus de réactions en agitant vos mains de manière enthousiaste ou en criant par exemple : "Alors, on s'amuse bien?".

### Filmer les meilleurs moments dans une vidéo sous forme de photographie

Les clichés sont souvent pris par accident avec les yeux des sujets fermés. Pour réduire de telles erreurs, utilisez la fonction de prise de photos à partir des vidéos.

Les vidéos sont effectivement un enregistrement continu de plusieurs images fixes, 50 images fixes en 1 minute. La capture d'images fixes à partir des vidéos vous permet de sélectionner le meilleur moment et de l'enregistrer comme une image fixe.

"Capturer une photo pendant la lecture d'une vidéo" (p. 132)



Photo by just that good guy jim

[Creative Commons Attribution-No Derivative Works 3.0](#)

Lecture de vidéo en cours



[Creative Commons Attribution-No Derivative Works 3.0](#)



Photo by just that good guy jim

[Creative Commons Attribution-No Derivative Works 3.0](#)

Lecture de vidéo en cours

### Opération avancée avec compensation de contre-jour

Quand le visage du sujet est à contre-jour ou lorsque l'expression ne peut pas être clairement visible, la fonction Intelligent Auto de cet appareil augmente automatiquement sa luminosité pour l'enregistrement.

Si le mode Intelligent Auto ne fonctionne pas comme prévu ou si la correction de la luminosité est insuffisante, vous pouvez augmenter la luminosité à l'aide de la compensation de contre-jour en mode manuel.

"Détails de réglage" (☰ p. 92)

#### ■ <Sans compensation de contre-jour>



#### ■ <Avec compensation de contre-jour>



## Capacités du Wi-Fi

Cette unité est équipée d'une fonction Wi-Fi.

Vous pouvez faire les choses suivantes à l'aide d'un téléphone intelligent ou d'un ordinateur avec une connexion sans fil.

Nom de la fonction	Capacité
Surveillance directe	<ul style="list-style-type: none"> <li>Vous pouvez vérifier l'image sur la caméra par le biais d'une connexion directe 1-à-1 (Wi-Fi directe) avec un téléphone intelligent (ou un ordinateur), sans avoir besoin d'un point d'accès (routeur LAN sans fil). L'enregistrement de vidéos et de photos peut de faire pendant la surveillance.</li> </ul> <p>“Surveillance des images par le biais d'une connexion directe (VISUALISATION DIRECT)” (☞ p. 14)</p>
Enregistrement GPS	<ul style="list-style-type: none"> <li>Vous pouvez enregistrer les informations sur l'emplacement d'un site où l'enregistrement se fait par l'intermédiaire d'une connexion directe (Wi-Fi directe) avec un téléphone intelligent. Les informations enregistrées sur l'endroit peuvent être utilisées sur le logiciel Everio MediaBrowser 4 fourni avec cet appareil.</li> </ul> <p>“Enregistrer les informations de localisation” (☞ p. 17)</p>
Surveillance extérieure	<ul style="list-style-type: none"> <li>Vous pouvez vérifier l'image sur la caméra avec un téléphone intelligent (ou un ordinateur) par le biais d'un point d'accès à domicile en utilisant un routeur LAN sans fil. L'enregistrement de vidéos et de photos peut de faire pendant la surveillance.</li> </ul> <p>“Surveillance des images par le biais d'un point d'accès à domicile (VISUALISATION EXT.)” (☞ p. 18)</p> <ul style="list-style-type: none"> <li>Vous pouvez vérifier l'image sur la caméra par le biais d'une connexion Internet avec un téléphone intelligent (ou un ordinateur) pendant que vous êtes en extérieur. L'enregistrement de vidéos et de photos peut de faire pendant la surveillance.</li> </ul> <p>“Surveillance des images par le biais d'Internet (VISUALISATION EXT.)” (☞ p. 20)</p>
Courrier de notification	<ul style="list-style-type: none"> <li>Une photo est automatiquement capturée et envoyée par courrier électronique lorsque des visages ou des mouvements sont détectés par la caméra. Vous pouvez aussi régler la caméra pour enregistrer des vidéos pendant la détection.</li> </ul> <p>“Envoyer des photos par le biais d'un courrier électronique lors de la détection d'un visage ou d'un mouvement (PARAM. DETECT/MAIL)” (☞ p. 23)</p>
Courrier vidéo	<ul style="list-style-type: none"> <li>Des vidéos allant jusqu'à 15 secondes peuvent être enregistrées et envoyées par courrier électronique.</li> </ul> <p>“Enregistrer et envoyer des vidéos par courrier électronique (DESTIN. MAIL VIDEO)” (☞ p. 25)</p>
TRANSFERT VIDEO · TRANSFERT D'IMAGE	<ul style="list-style-type: none"> <li>Vous pouvez transférer des vidéos enregistrées ou des photos en utilisant un logiciel d'application de téléphone intelligent (ou un navigateur d'ordinateur).</li> </ul>

Termes utilisés dans ce guide : \_\_\_\_\_

- Dans ce guide, les opérations sur le panneau tactile sont indiquées par “taper”.
- Bien que les noms des touches sur le téléphone intelligent soient “MENU” ou “RETURN”, ils peuvent varier en fonction du téléphone intelligent utilisé.

Consultez également le manuel d'utilisation de votre téléphone intelligent.

## Environnement d'exploitation

Pour utiliser l'application du téléphone intelligent "Everio sync.", il est nécessaire de satisfaire aux exigences suivantes.

### Téléphone intelligent Android

- 1 SE : Android 2.1 ou plus élevé  
(L'appareil n'est pas garanti de fonctionner avec tous les modèles.)
- 2 Prend en charge la fonction GPS (pour l'enregistrement GPS)
- 3 Peut se connecter à Internet ou à "Android Marché™" (nécessaire pour l'installation de logiciels)

### iPhone/iPad/iPod touch

- 1 SE : iOS 4.3.5 ou plus élevé  
(L'appareil n'est pas garanti de fonctionner avec tous les modèles.)
- 2 Peut se connecter à Internet ou à "App Store™" (nécessaire pour l'installation de logiciels)

### Ordinateur

Pour vérifier l'image sur la caméra à partir d'un navigateur d'ordinateur et pour transférer des images vidéos/photos, il est nécessaire de satisfaire aux exigences suivantes.

- 1 SE : Windows 7
  - 2 Prend en charge un LAN avec ou sans fil  
(Pour une connexion directe entre la caméra et l'ordinateur, il faut une prise en charge d'un LAN sans fil.)
  - 3 Installation de Windows Media Player 12 ou plus
- Environnement d'exploitation confirmé : Internet Explorer 9 ou plus

### Attention :

- Il n'existe aucune garantie que les opérations fonctionnent dans tous les environnements. Par exemple, la fonction de téléchargement de vidéo sur navigateur safari mobile, etc. n'est pas supportée.

## Précautions lors de l'utilisation du Wi-Fi

### Précautions avec la fonction Wi-Fi

- L'opération n'est pas garantie sur tous les périphériques.
- Cette fonction n'a pas été conçue pour la prévention des désastres et du crime.
- Pour éviter d'oublier d'éteindre l'alimentation, cette unité s'éteint automatiquement après 10 jours de fonctionnement en continu.
- La communication peut ne pas être correcte à proximité d'un équipement radio ou de stations émettrices. Dans ce cas, changez d'emplacement en conséquence.
- Interférences d'ondes radioélectriques par des appareils Bluetooth  
Les appareils Bluetooth utilisent la même largeur de bande de fréquences (2,4 GHz) que celle des appareils Wi-Fi. L'utilisation de ce produit à proximité de tels appareils peut provoquer des interférences d'ondes radioélectriques et faire chuter la vitesse des communications ou interrompre la connexion. Dans ce cas, éteignez les périphériques qui ne sont pas utilisés.
- Sécurité du LAN sans fil  
Un avantage de LAN sans fil est qu'au lieu d'utiliser un câble LAN, il transmet des informations par ondes radio, permettant ainsi d'établir une connexion LAN dans la zone couverte par les ondes radio. Cependant, comme les ondes radio pénètrent à travers des objets (comme les murs) dans la plage qu'ils couvrent, les questions de sécurité, telles que l'interception de la transmission ou l'accès illégal, peuvent survenir si les paramètres de sécurité ne sont pas configurés.  
Avant de vous connecter au réseau dans un environnement LAN sans fil, lisez le manuel d'instructions pour le périphérique LAN sans fil en usage, et configurez les paramètres de sécurité en conséquence. Ne pas le faire peut augmenter le risque que des renseignements personnels soient interceptés, comme les noms d'utilisateur, mots de passe, et le contenu de vos courriels, ou le risque d'accès illégal au réseau.
- En raison de la conception de réseau LAN sans fil, notez que la sécurité peut être violée par des moyens inhabituels ou imprévisibles.
- Pour de plus amples détails sur le LAN sans fil et la sécurité des réseaux, veuillez consulter le fabricant de votre périphérique sans fil LAN.
- JVC ne peut être tenu responsable des questions de sécurité, des troubles, dommages ou pertes découlant de l'utilisation de cette fonctionnalité.

### Ondes radioélectriques utilisées par ce produit

Ce produit utilise des ondes radio dans la bande ISM (2,4 GHz). Bien qu'une licence de station radio ne soit pas exigée pour utiliser ce produit, veuillez noter ce qui suit.

#### ■ N'utilisez pas ce produit près des endroits suivants.

- Matériel industriel, scientifique ou médical, comme des fours à micro-ondes ou des stimulateurs cardiaques
- Stations radio à faible puissance (licence de station radio non exigée)
- Périphériques Bluetooth

Les équipements comme les périphériques mentionnés plus haut utilisent la même largeur de bande de fréquences que celle du Wi-Fi. L'utilisation de ce produit à proximité des matériels ci-dessus peut provoquer des interférences d'ondes radioélectriques et interrompre la connexion ou faire chuter la vitesse des communications.

#### ■ Évitez d'utiliser ce produit près d'une TV ou d'un poste radio.

Les TV ou les postes de radio utilisent une largeur de bande de fréquences différente de celle du Wi-Fi et, par conséquent n'ont aucun effet sur la communication à côté de ce produit ou de TV/postes de radio. Toutefois, lorsqu'un téléviseur/poste de radio est placé à proximité d'un produit Wi-Fi, les ondes électromagnétiques émises par le produit Wi-Fi peuvent provoquer un bruit dans le son ou les images du téléviseur/poste de radio.

#### ■ Les signaux radio ne peuvent pénétrer l'acier renforcé, le métal ou le béton.

Les ondes radio utilisées par ce produit ne peuvent pénétrer les matériaux en acier renforcé, métal ou béton.

Il peut s'avérer difficile d'établir une communication si deux pièces ou deux planchers sont séparés par ces matériaux.

\*La communication peut aussi s'affaiblir lorsqu'il y a des personnes ou des parties du corps entre les appareils Wi-Fi.

### ■ Ne vous connectez pas aux réseaux sans fil pour lesquels vous n'avez pas d'autorisation.

Une fois connecté, il peut s'agir d'un accès non autorisé et une action en justice peut être prise contre vous.

### ■ N'utilisez pas la fonction Wi-Fi en-dehors du pays d'achat.

En fonction du pays, il peut exister des restrictions quant à l'utilisation d'ondes radioélectriques et toute violation peut être sanctionnée par la loi.

### Exportation/Utilisation de l'unité à l'étranger

Il peut être nécessaire d'obtenir l'autorisation du gouvernement américain pour apporter l'unité dans un pays dont les importations sont contrôlées par le gouvernement américain (comme Cuba, Irak, Corée du Nord, Iran, Rwanda et Syrie. À dater de novembre 2011).

Pour obtenir plus de renseignements, veuillez consulter le service commercial de l'ambassade américaine.

## Surveillance des images par le biais d'une connexion directe (VISUALISATION DIRECT)

Vous pouvez vérifier l'image sur la caméra par le biais d'une connexion directe (Wi-Fi directe) avec un téléphone intelligent (ou un ordinateur), sans avoir besoin d'un point d'accès (routeur LAN sans fil).

- L'enregistrement de vidéos et de photos peut de faire pendant la surveillance.

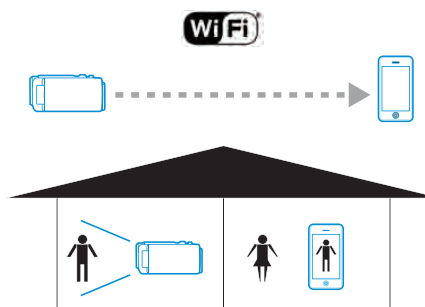

### Attention :

- Cette fonction n'a pas été conçue pour la prévention des désastres et du crime.
- Pour éviter d'oublier d'éteindre l'alimentation, cette unité s'éteint automatiquement après 10 jours de fonctionnement en continu.
- Lorsque vous ne surveillez pas à partir d'un téléphone intelligent (ou d'un ordinateur), la mise au point de la caméra reste fixe.
- L'enregistrement s'arrête lorsque le téléphone intelligent (ou l'ordinateur) est déconnecté.
- Même lors de la surveillance à partir d'un téléphone intelligent (ou d'un ordinateur), la mise au point de la caméra reste fixe si elle n'est pas utilisée pendant plus de 3 heures. (La mise au point fonctionne à nouveau lorsque la caméra est utilisée.)
- Vous pouvez avoir des difficultés à établir une connexion via un suivi direct dans un environnement où la caméra est placée loin du téléphone intelligent (ou de l'ordinateur). Dans ce cas, connectez-vous en utilisant le point d'accès (routeur LAN sans fil).

“Surveillance des images par le biais d'un point d'accès à domicile (VISUALISATION EXT.)” (☎ p. 18)

### Ce dont vous avez besoin

- Téléphone intelligent ou ordinateur Windows  
(Un LAN sans fil qui est compatible avec WPA2 si nécessaire.)

### Réglages nécessaires

Pour la faire fonctionner, il faut connecter la caméra à un téléphone intelligent (ou à un ordinateur).

Il y a deux manières pour la connecter, l'une étant “Wi-Fi Protected Setup (WPS)” (installation Wi-Fi protégée) et “Recherche et Connexion”.

Sélectionnez la méthode appropriée de connexion conformément à l'appareil.

### ■ Wi-Fi Protected Setup (WPS)

- 1 Tapez “MENU”.  
(Opération sur cette caméra)

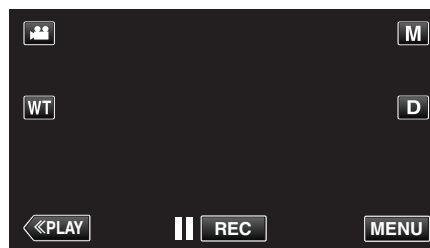

- Le menu de raccourcis apparaît.
- 2 Tapez “VISUALISATION DIRECT” (📹) dans le menu de raccourcis.  
(Opération sur cette caméra)



- 3 Tapez "WPS".  
(Opération sur cette caméra)



- 4 Activez le WPS sur le téléphone intelligent (ou l'ordinateur) en moins de 2 minutes.  
(Opération sur le téléphone intelligent (ou ordinateur))

- Pour activer le WPS, consultez le manuel d'utilisation de votre appareil.

- 5 Une connexion est établie et  apparaît sur l'écran de la caméra.



## ■ Recherche et Connexion

- 1 Tapez "MENU".  
(Opération sur cette caméra)

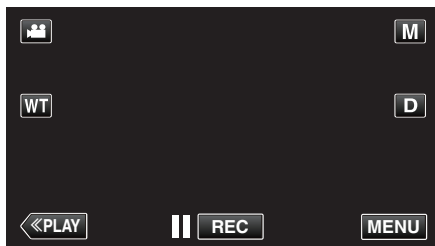

- Le menu de raccourcis apparait.

- 2 Tapez "VISUALISATION DIRECT" () dans le menu de raccourcis.  
(Opération sur cette caméra)

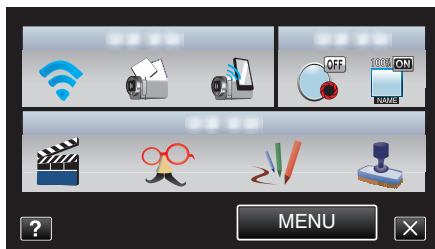

- 3 Vérifiez le SSID et PASS affichés sur l'écran de la caméra, puis ajoutez-les sur le téléphone intelligent (ou l'ordinateur) pour vous connecter.  
(Opération sur le téléphone intelligent (ou ordinateur))



- Pour de plus amples détails sur la connexion de votre téléphone intelligent (ou ordinateur) à un réseau Wi-Fi, veuillez-vous référer au manuel d'instructions du terminal de téléphone en usage.

- 4 Une connexion est établie et  apparaît sur l'écran de la caméra.



### Méthode de fonctionnement

#### ■ Téléphone intelligent (Android / iPhone)

##### Remarque :

- Il est nécessaire d'installer le logiciel d'application sur le téléphone intelligent.

"Installation de logiciels d'application pour téléphone intelligent"  
(☞ p. 46)

- 1 Démarrez "Everio Sync." sur le téléphone intelligent après le réglage de la surveillance directe.



- 2 Le téléphone intelligent commence à chercher automatiquement la caméra.

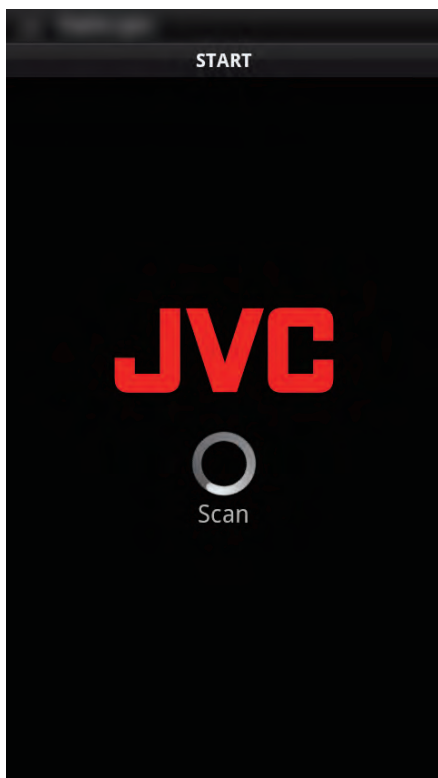

- Une fois la caméra trouvée, il va se connecter.

- 3 Une connexion est établie.  
(Ajoute un écran d'application au téléphone intelligent.)
  - Tapez "OPERATION CAMESC." sur la caméra pour activer les opérations sur celle-ci.  
Lors du fonctionnement à partir de la caméra, tapez  $\rightarrow$  sur la caméra pour activer les opérations à partir du logiciel d'application du téléphone intelligent.
  - Utilisation de logiciels d'application pour téléphone intelligent  
"Utiliser des applications pour téléphone intelligent" (☞ p. 46)
  - Pour finir les opérations, tapez "ARRETER".

#### ■ Ordinateur (Windows 7)

- 1 Tapez "INFO. RESEAU CAMESC." après le réglage de la surveillance directe.  
(Opération sur cette caméra)



- L'URL qui permet à l'ordinateur de se connecter apparaît.
- 2 Vérifiez l'URL.  
(Ajoute un écran d'informations sur le réseau.)
    - Une fois l'URL vérifiée, tapez "FIN" pour revenir à l'écran précédent.
  - 3 Démarrez Internet Explorer (navigateur Web) sur l'ordinateur et entrez l'URL.
    - Utilisation de la fonction Wi-Fi à partir du navigateur Web  
"Utiliser la fonction Wi-Fi à partir d'un navigateur Web" (☞ p. 52)
    - Pour finir les opérations, tapez "ARRETER".



## Enregistrer les informations de localisation

Vous pouvez enregistrer les informations sur l'emplacement d'un site où l'enregistrement se fait par l'intermédiaire d'une connexion directe (Wi-Fi directe) avec un téléphone intelligent.

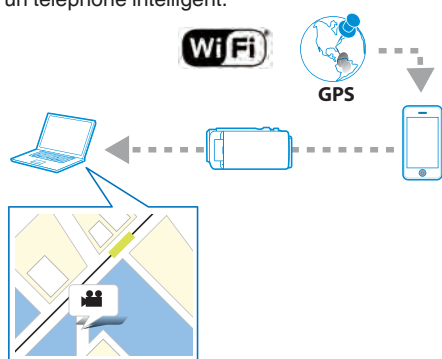

### Remarque :

- Pour obtenir les informations sur l'endroit, il est nécessaire de démarrer le logiciel d'application du téléphone intelligent et de le connecter à la caméra.
- Aussi, il n'est pas nécessaire de régler le "INFO EMPL TRANSF INT" pour l'application du téléphone intelligent.

"Utiliser des applications pour téléphone intelligent" (p. 46)

- Activez la fonction GPS sur le téléphone intelligent à l'avance.
  - Les informations enregistrées sur l'endroit peuvent être utilisées sur le logiciel fourni avec cet appareil.
- Pour plus d'informations à ce propos, veuillez consulter "Aide MediaBrowser".

### Ce dont vous avez besoin

- Téléphone intelligent

### Réglages nécessaires

Pour le faire fonctionner, il faut connecter la caméra à un téléphone intelligent.

Il y a deux manières pour la connecter, l'une étant "Wi-Fi Protected Setup (WPS)" (installation Wi-Fi protégée) et "Recherche et Connexion". Sélectionnez la méthode appropriée de connexion conformément à l'appareil.

#### ■ Wi-Fi Protected Setup (WPS)

- 1 Tapez "MENU".  
(Opération sur cette caméra)

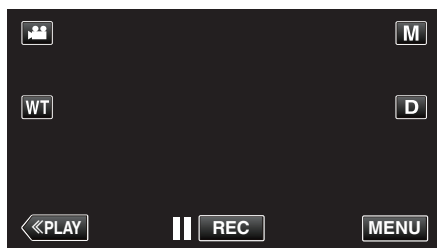

- Le menu de raccourcis apparaît.

- 2 Tapez "VISUALISATION DIRECT" (📺) dans le menu de raccourcis.  
(Opération sur cette caméra)

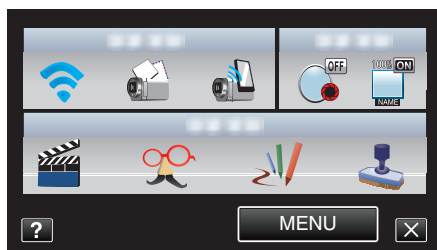

- 3 Tapez "WPS".  
(Opération sur cette caméra)

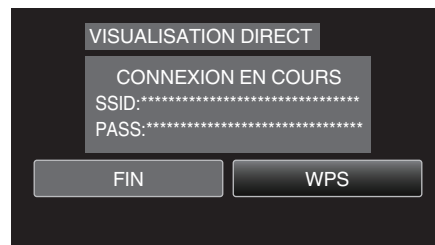

- 4 Activez le WPS sur le téléphone intelligent en moins de 2 minutes.  
(Opération sur le téléphone intelligent)
  - Pour activer le WPS, consultez le manuel d'utilisation de votre appareil.
  - Une connexion est établie et 📶 apparaît sur l'écran de la caméra.

#### ■ Recherche et Connexion

- 1 Tapez "MENU".  
(Opération sur cette caméra)

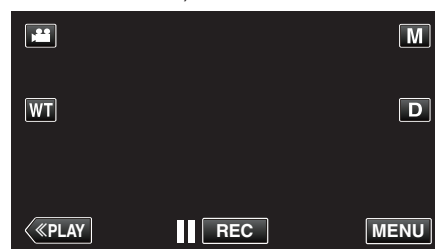

- Le menu de raccourcis apparaît.

- 2 Tapez "VISUALISATION DIRECT" (📺) dans le menu de raccourcis.  
(Opération sur cette caméra)

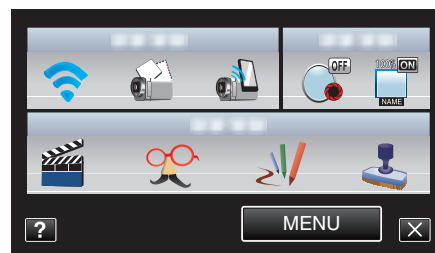

- 3 Vérifiez le SSID et PASS affichés sur l'écran de la caméra, puis enregistrez-les sur le téléphone intelligent pour vous connecter.  
(Opération sur le téléphone intelligent)

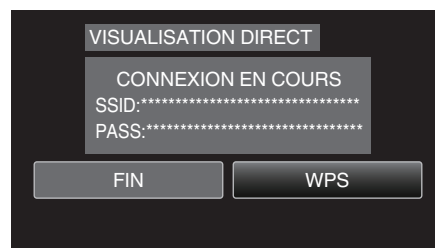

- Une connexion est établie et 📶 apparaît sur l'écran de la caméra.
- Pour de plus amples détails sur la connexion de votre téléphone intelligent à un réseau Wi-Fi, veuillez-vous référer au manuel d'instructions du terminal de téléphone en usage.

## Méthode de fonctionnement

- 1 Tapez "OPERATION CAMESC." après le réglage de la surveillance directe.  
(Opération sur cette caméra)



- Le mode d'enregistrement commence sur cette caméra.
- 2 Activez la fonction GPS sur le téléphone intelligent et démarrez le logiciel d'application dessus.  
(Vérifiez le "INFO EMPL TRANSF INT")  
"Utiliser des applications pour téléphone intelligent" (☞ p. 46)
  - 3 Lancez l'enregistrement.  
(Opération sur cette caméra)

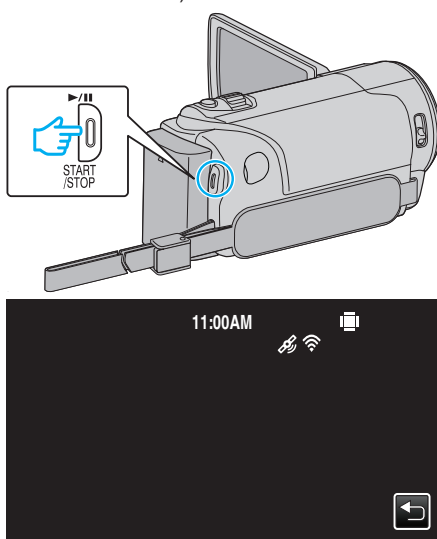

- apparaît sur l'écran de l'appareil.
- Appuyez sur pour retourner à l'écran précédent.
- Pour finir les opérations, tapez "ARRETER".

### Remarque :

- L'enregistrement manuel ne peut être effectué.
- Il n'est pas possible d'utiliser le mode lecture.
- Lorsque les opérations sont activées à partir de cette unité, les opérations à partir du téléphone intelligent ne fonctionnent pas. Pour faire fonctionner à partir d'un téléphone intelligent, tapez sur .

## Surveillance des images par le biais d'un point d'accès à domicile (VISUALISATION EXT.)

Vous pouvez vérifier l'image sur la caméra avec un téléphone intelligent (ou un ordinateur) par le biais d'un point d'accès à domicile en utilisant un routeur LAN sans fil.

- L'enregistrement de vidéos et de photos peut de faire pendant la surveillance.

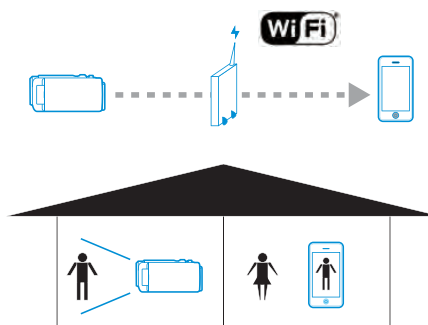

### Attention :

- Cette fonction n'a pas été conçue pour la prévention des désastres et du crime.
- Pour éviter d'oublier d'éteindre l'alimentation, cette unité s'éteint automatiquement après 10 jours de fonctionnement en continu.
- Lorsque vous ne surveillez pas à partir d'un téléphone intelligent (ou d'un ordinateur), la mise au point de la caméra reste fixe.
- L'enregistrement s'arrête lorsque le téléphone intelligent (ou l'ordinateur) est déconnecté.
- Même lors de la surveillance à partir d'un téléphone intelligent (ou d'un ordinateur), la mise au point de la caméra reste fixe si elle n'est pas utilisée pendant plus de 3 heures. (La mise au point fonctionne à nouveau lorsque la caméra est utilisée.)

### Ce dont vous avez besoin

- Téléphone intelligent ou ordinateur Windows
- Routeur LAN sans fil (utiliser un produit qui a un logo de certification Wi-Fi)

### Remarque :

- Selon le routeur LAN sans fil utilisé et la puissance du signal, vous pouvez rencontrer des problèmes de connexion ou des connexions lentes.

### Réglages nécessaires

- Pour fonctionner, il faut enregistrer le point d'accès (routeur LAN sans fil) auquel la caméra doit se connecter.

"L'inscription des points d'accès pour se connecter ("POINTS D'ACCES")" (☞ p. 37)

- En outre, il est également nécessaire de connecter le smartphone (ou ordinateur) au point d'accès à l'avance.

\*Les réglages ci-dessus ne sont pas nécessaires s'ils ont été établis pour d'autres fonctions.

- Pour de plus amples détails sur la connexion de votre téléphone intelligent (ou ordinateur) à un réseau Wi-Fi, veuillez-vous référer au manuel d'instructions du terminal de téléphone en usage.

## Méthode de fonctionnement

### ■ Téléphone intelligent (Android / iPhone)

#### Remarque :

- Il est nécessaire d'installer le logiciel d'application sur le téléphone intelligent.

"Installation de logiciels d'application pour téléphone intelligent"  
(p. 46)

- 1 Tapez "MENU".  
(Opération sur cette caméra)

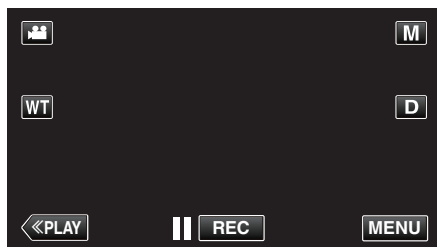

- Le menu de raccourcis apparaît.

- 2 Tapez "Wi-Fi" (📶) dans le menu de raccourcis.  
(Opération sur cette caméra)

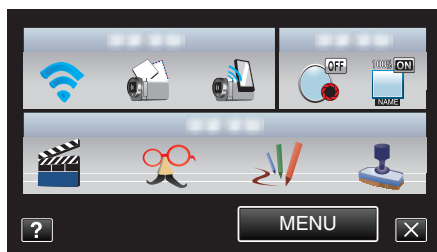

- 3 Tapez "VISUALISATION EXT.". (Opération sur cette caméra)



- 4 Lancez "Everio Sync." sur le téléphone intelligent.



- 5 Le téléphone intelligent commence à chercher automatiquement la caméra.

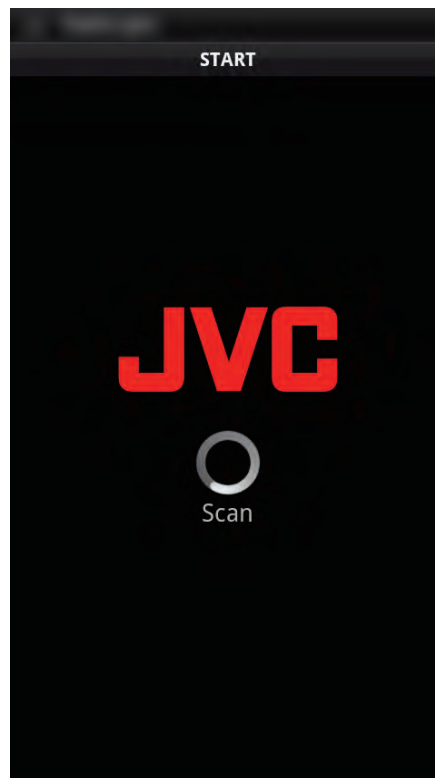

- Si la caméra n'est pas trouvée, entrez directement l'URL (LAN) affichée dans "INFO. RESEAU CAMESC.". Pour afficher "INFO. RESEAU CAMESC.", veuillez vous référer à "Ordinateur (Windows 7)".

- 6 Connectez-vous avec vos nom d'utilisateur et mot de passe.  
(si une authentification n'est pas fournie)
  - Le nom d'utilisateur est "everio" et le mot de passe par défaut est "0000".
 "Changer les paramètres" (p. 28)
  - Utilisation de logiciels d'application pour téléphone intelligent
  - "Utiliser des applications pour téléphone intelligent" (p. 46)
  - Pour finir les opérations, tapez "ARRETER".

### ■ Ordinateur (Windows 7)

- 1 Tapez "MENU".  
(Opération sur cette caméra)

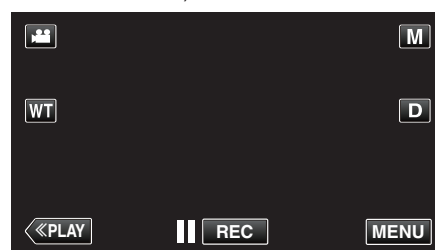

- Le menu de raccourcis apparaît.

- 2 Tapez "Wi-Fi" (📶) dans le menu de raccourcis.  
(Opération sur cette caméra)



- 3 Tapez "VISUALISATION EXT.". (Opération sur cette caméra)

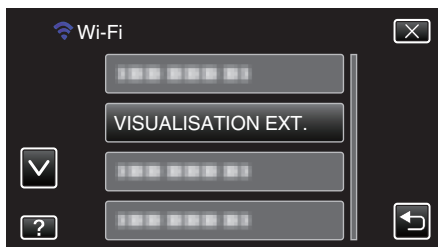

- 4 Tapez "INFO. RESEAU CAMESC."  
(Opération sur cette caméra)



- L'URL (LAN) à laquelle l'ordinateur doit se connecter apparaît.

- 5 Vérifiez l'URL (LAN).



- Une fois l'URL vérifiée, tapez "FIN" pour revenir à l'écran précédent.

- 6 Démarrez Internet Explorer (navigateur Web) sur l'ordinateur et entrez l'URL.

- 7 Connectez-vous avec vos nom d'utilisateur et mot de passe.

- Le nom d'utilisateur est "everio" et le mot de passe par défaut est "0000".

"Changer les paramètres" (☞ p. 28)

- Utilisation de la fonction Wi-Fi à partir du navigateur Web
- "Utiliser la fonction Wi-Fi à partir d'un navigateur Web" (☞ p. 52)
- Pour finir les opérations, tapez "ARRETER".

## Surveillance des images par le biais d'Internet (VISUALISATION EXT.)

Vous pouvez vérifier l'image sur la caméra par le biais d'une connexion Internet avec un téléphone intelligent (ou un ordinateur).

\*La connexion à Internet se fait par l'intermédiaire d'un routeur LAN sans fil.

- L'enregistrement de vidéos et de photos peut de faire pendant la surveillance.

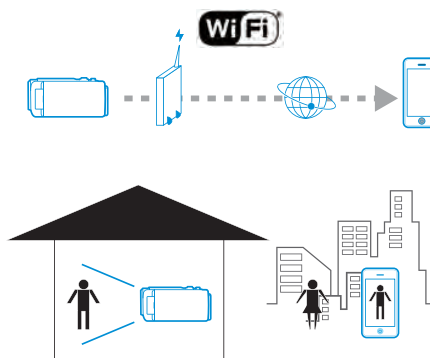

### Attention :

- Une utilisation élevée peut engendrer des frais de communication élevés et il peut y avoir une limite du volume des communications. Pour plus de détails, veuillez vérifier votre connexion Internet ou l'abonnement téléphone intelligent.
- Si la connexion réseau est lente, les images vidéo peuvent apparaître heurtées, ou le son audio peut être interrompu ou retardé.
- Cette fonction n'a pas été conçue pour la prévention des désastres et du crime.
- Pour éviter d'oublier d'éteindre l'alimentation, cette unité s'éteint automatiquement après 10 jours de fonctionnement en continu.
- Lorsque vous ne surveillez pas à partir d'une téléphone intelligent (ou d'un ordinateur), la mise au point de la caméra reste fixe.
- L'enregistrement s'arrête lorsque le téléphone intelligent (ou l'ordinateur) est déconnecté.
- Même lors de la surveillance à partir d'un téléphone intelligent (ou d'un ordinateur), la mise au point de la caméra reste fixe si elle n'est pas utilisée pendant plus de 3 heures. (La mise au point fonctionne à nouveau lorsque la caméra est utilisée.)
- Pour surveiller des images pendant que vous êtes dehors, assurez-vous à l'avance que vous pouvez établir une connexion via l'Internet en entrant l'URL (WAN) affiché dans "Network Information". Cependant, vous ne pouvez pas surveiller (exploiter) de la même manière que lorsque vous êtes absent lorsque votre téléphone intelligent (ou ordinateur) est connecté à un réseau domestique via la Wi-Fi gratuite.
- Commencez à l'utiliser après avoir changé le mot de passe. Si le mot de passe n'est pas changé, il y a un risque élevé d'accès non autorisé d'autres utilisateurs. Aussi, évitez d'utiliser des mots de passe faciles à deviner, comme les dates de naissance. Il est recommandé de changer votre mot de passe périodiquement.
- "Régler le mot de passe (PARAM. DE SURV. EXT.)" (☞ p. 30)
- Il n'existe aucune garantie que les opérations fonctionnent dans tous les environnements. Par exemple, la fonction de téléchargement de vidéo sur navigateur safari mobile, etc. n'est pas supportée.

### Régler des caméras multiples sur le même réseau :

Veuillez noter les points suivants.

- Lors de l'utilisation de l'UPnP, les caméras connectées au réseau ultérieurement seront connectées par le biais d'Internet.
- Pour configurer plusieurs caméras, vous devez corriger l'adresse IP pour chacune des caméras (configurez les paramètres LAN du point d'accès manuellement). De plus, il est aussi nécessaire d'effectuer manuellement des réglages sur le routeur LAN sans fil utilisé. (Pour avoir les détails du réglage, consultez le manuel d'utilisation du routeur LAN sans fil.)

"Éditer les réglages LAN des points d'accès (routeur LAN sans fil)" (☞ p. 41)

### Ce dont vous avez besoin

- Téléphone intelligent ou ordinateur Windows
- Routeur LAN sans fil qui supporte UPnP (utiliser un produit qui a un logo de certification Wi-Fi)

Pour vérifier si UPnP est pris en charge, veuillez consulter le manuel d'instructions du routeur LAN sans fil utilisé.

- Connexion Internet avec une adresse IP globale

### Remarque :

- Selon le routeur LAN sans fil utilisé et la puissance du signal, vous pouvez rencontrer des problèmes de connexion ou des connexions lentes.

### Réglages nécessaires

Pour fonctionner, il est nécessaire de connecter la caméra à Internet par l'intermédiaire d'un point d'accès (routeur LAN sans fil compatible UPnP) dans la maison. En tant que tels, les réglages suivants sont nécessaires. \*Les réglages ci-dessus ne sont pas nécessaires s'ils ont été établis pour d'autres fonctions.

- Enregistrement d'un point d'accès

"L'inscription des points d'accès pour se connecter ("POINTS D'ACCES")" (☞ p. 37)

- Obtention d'un compte DNS dynamique

"Obtenir un compte DNS (DDNS) dynamique" (☞ p. 31)

- Réglage du compte sur cette caméra

"Régler le DNS (DDNS) dynamique sur cette caméra (PARAM. DE SURV. EXT.)" (☞ p. 31)

### Attention :

- Même si l'enregistrement se fait correctement à la caméra, l'accès peut être temporairement indisponible comme par exemple lorsque le serveur DNS dynamique est en panne.

Pour vérifier si le serveur DNS dynamique fonctionne correctement, accédez au serveur DDNS avec un ordinateur pour le vérifier, etc.

### Méthode de fonctionnement

#### ■ Téléphone intelligent (Android / iPhone)

#### Remarque :

- Il est nécessaire d'installer le logiciel d'application sur le téléphone intelligent.

"Installation de logiciels d'application pour téléphone intelligent" (☞ p. 46)

- 1 Tapez "MENU".  
(Opération sur cette caméra)

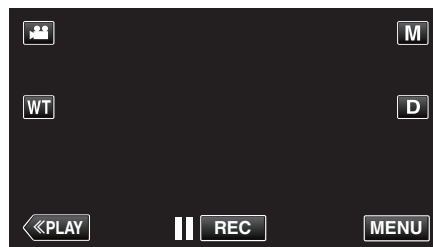

- Le menu de raccourcis apparaît.

- 2 Tapez "Wi-Fi" (📶) dans le menu de raccourcis.  
(Opération sur cette caméra)

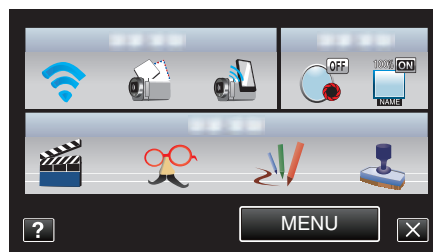

- 3 Tapez "VISUALISATION EXT.".  
(Opération sur cette caméra)



- 4 Tapez "INFO. RESEAU CAMESC.".  
(Opération sur cette caméra)



- L'URL (WAN) qui permet au téléphone intelligent de se connecter apparaît.  
(N'apparaît pas si le DDNS n'est pas réglé ou s'il est réglé incorrectement.)
- [XUPnP] est affiché lorsque UPnP ne peut être utilisé.

- 5 Vérifiez l'URL (WAN).

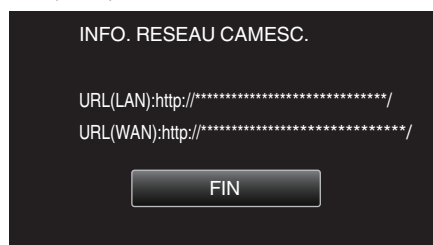

- Une fois l'URL vérifiée, tapez "FIN" pour revenir à l'écran précédent.

6 Lancez "Everio Sync." sur le téléphone intelligent.



7 Entrez directement l'URL (WAN) confirmée.

8 Connectez-vous avec vos nom d'utilisateur et mot de passe. (si une authentification n'est pas fournie)

- Le nom d'utilisateur est "everio" et le mot de passe par défaut est "0000".

"Changer les paramètres" (☰ p. 28)

- Utilisation de logiciels d'application pour téléphone intelligent
- "Utiliser des applications pour téléphone intelligent" (☰ p. 46)
- Pour finir les opérations, tapez "ARRETER".

### ■ Ordinateur (Windows 7)

1 Tapez "MENU".  
(Opération sur cette caméra)

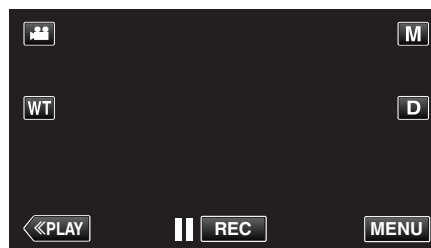

- Le menu de raccourcis apparaît.

2 Tapez "Wi-Fi" (📶) dans le menu de raccourcis.  
(Opération sur cette caméra)

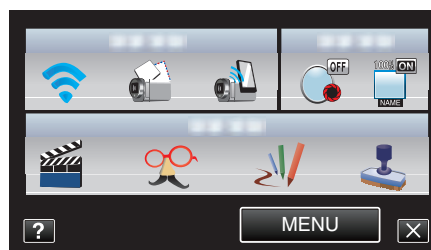

3 Tapez "VISUALISATION EXT.". (Opération sur cette caméra)



4 Tapez "INFO. RESEAU CAMESC.". (Opération sur cette caméra)



- L'URL (WAN) qui permet à l'ordinateur de se connecter apparaît. (N'apparaît pas si le DDNS n'est pas réglé ou s'il est réglé incorrectement.)

5 Vérifiez l'URL (WAN).



- Une fois l'URL vérifiée, tapez "FIN" pour revenir à l'écran précédent.

6 Démarrez Internet Explorer (navigateur Web) sur l'ordinateur et entrez l'URL.

7 Connectez-vous avec vos nom d'utilisateur et mot de passe.

- Le nom d'utilisateur est "everio" et le mot de passe par défaut est "0000".

"Changer les paramètres" (☰ p. 28)

- Utilisation de la fonction Wi-Fi à partir du navigateur Web

“Utiliser la fonction Wi-Fi à partir d’un navigateur Web” (☞ p. 52)

- Pour finir les opérations, tapez “ARRETER”.

## Envoyer des photos par le biais d’un courrier électronique lors de la détection d’un visage ou d’un mouvement (PARAM. DETECT/MAIL)

Une photo est automatiquement capturée et envoyée par courrier électronique lorsque des visages ou des mouvements sont détectés par la caméra.

Les enfants peuvent, par exemple, envoyer des photos à leurs parents par l’intermédiaire de la caméra pour les informer de ce qu’ils font à la maison.



### Remarque :

- La taille de la photo capturée en “PARAM. DETECT/MAIL” est de 640 x 360.
- L’opération par le biais d’une connexion à un téléphone intelligent (ou un ordinateur) en utilisant “VISUALISATION EXT.” peut s’effectuer même pendant une pause dans la détection.
- Lorsque la caméra est connectée à un téléphone intelligent (ou un ordinateur), “PARAM. DETECT/MAIL” sera temporairement indisponible.
- Vous pouvez régler l’unité pour enregistrer automatiquement des vidéos pendant la détection.

“Enregistrement sur cette unité” (☞ p. 28)

- Pour éviter l’envoi de trop de courriers électroniques dans le cas de détections se produisant fréquemment, vous pouvez régler l’intervalle d’envoi des courriers électroniques.

“Réglage de l’intervalle de détection” (☞ p. 28)

### Attention :

- Cette fonction n’a pas été conçue pour la prévention des désastres et du crime.
- Pour éviter d’oublier d’éteindre l’alimentation, cette unité s’éteint automatiquement après 10 jours de fonctionnement en continu.
- Lorsque l’appareil est en attente de courriers électroniques de notification, la mise au point est fixe. Effectuez d’abord les réglages de la caméra, puis activez la notification par courrier électronique.  
La mise au point peut ne pas être correctement réglée si les courriers électroniques de notification commencent avant de faire les réglages de la caméra. Dans ce cas, désactivez temporairement la notification par courrier électronique, puis réactivez-la ensuite.
- Faites attention de ne pas créer trop d’envois de courriers électroniques. En fonction de votre fournisseur d’accès Internet pour le service des courriers électroniques, les courriers électroniques peuvent être indiqués comme étant des pourriels ou la limite d’utilisation peut être excédée. Assurez-vous de vérifier les modalités de votre fournisseur d’accès Internet à l’avance pour trouver s’il existe des restrictions sur le nombre ou la taille des courriers électroniques qui peuvent être envoyés.
- Avant d’identifier une autre personne comme le destinataire, assurez-vous d’obtenir son consentement à l’avance.
- Si vous répondez au courriel reçu à l’aide de cet appareil, le récepteur ne peut pas vérifier votre courriel de réponse en utilisant cet appareil. Vérifiez les courriels envoyés par cet appareil depuis l’ordinateur, etc.
- JVC ne sera pas responsable d’un problème découlant de l’envoi de courriers électroniques.

### Ce dont vous avez besoin

- Routeur LAN sans fil (utiliser un produit qui a un logo de certification Wi-Fi)
- Connexion Internet
- Compte pour envoyer des courriers électroniques (Prise en charge de SMTP. Les services de courriers électroniques qui sont uniquement accessibles à partir du Web ne peuvent pas être utilisés.)

### Réglages nécessaires

Pour envoyer des courriers électroniques, les réglages suivants sont nécessaires.

\*Les réglages ci-dessus ne sont pas nécessaires s’ils ont été établis pour d’autres fonctions.

- Enregistrement d’un point d’accès

## Utilisation du Wi-Fi

“L’inscription des points d’accès pour se connecter (“POINTS D’ACCES”)”  
(☞ p. 37)

- Réglage du compte pour l’envoi de courriers électroniques

“Régler l’adresse de courrier électronique de l’expéditeur” (☞ p. 32)

- Enregistrement de l’adresse de courrier électronique du destinataire

“Enregistrer l’adresse de courrier électronique du destinataire” (☞ p. 35)

### ■ Sélection de l’adresse de courrier électronique du destinataire

- 1 Tapez “MENU”.  
(Opération sur cette caméra)

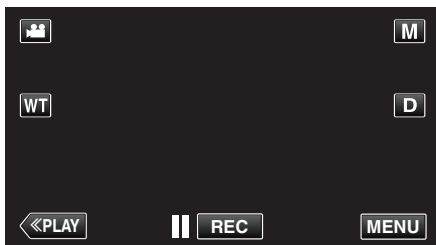

- Le menu de raccourcis apparaît.

- 2 Tapez “Wi-Fi” (📶) dans le menu de raccourcis.  
(Opération sur cette caméra)

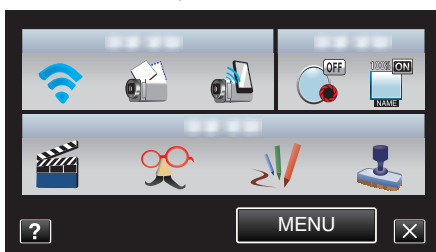

- 3 Tapez “PARAM. DETECT/MAIL”.  
(Opération sur cette caméra)

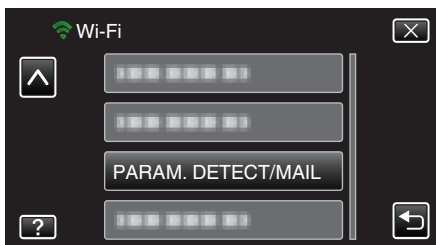

- 4 Tapez “EMAIL DESTINATAIRES”.  
(Opération sur cette caméra)

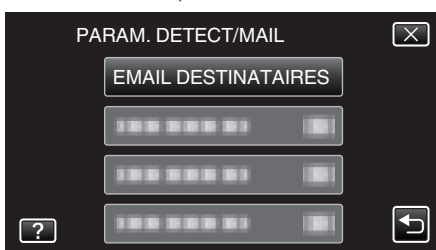

- 5 Tapez l’adresse électronique à utiliser comme adresse pour le destinataire.  
(Opération sur cette caméra)



- Une icône ✉ apparaît à côté de l’adresse électronique du destinataire.

- Après le réglage, tapez “REGLER”.
- Les réglages ne seront pas enregistrés tant que vous n’avez pas tapé “REGLER”.



## Méthode de fonctionnement

- 1 Installez la caméra dans l'endroit d'enregistrement.
- 2 Tapez "MENU".  
(Opération sur cette caméra)

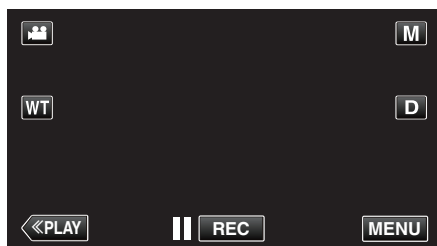

- Le menu de raccourcis apparait.
- 3 Tapez "Wi-Fi" (📶) dans le menu de raccourcis.  
(Opération sur cette caméra)



- 4 Tapez "DETECTION/MAIL".  
(Opération sur cette caméra)

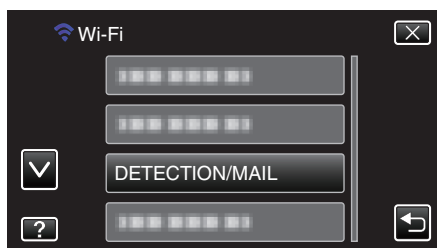

- Les images sont capturées automatiquement lorsque des personnes se déplacent ou que des visages humaine apparaissent sur l'écran de la caméra. (L'icône PHOTO apparaît sur l'écran lors de la détection.)
- "Changer les paramètres" (⚙️ p. 28)
- Les photos capturées seront envoyées par courrier électronique aux destinataires sélectionnés.

## Enregistrer et envoyer des vidéos par courrier électronique (DESTIN. MAIL VIDEO)

Des vidéos allant jusqu'à 15 secondes peuvent être enregistrées et envoyées par courrier électronique.

Grâce à cette fonction, des vidéos courtes peuvent être livrées facilement même quotidiennement, pour par exemple montrer aux grands-parents éloignés géographiquement, la croissance de leurs petits-enfants.



### Remarque :

- Les caractéristiques des vidéos envoyées par courrier électronique sont les suivantes :  
Système : MP4  
Vidéo :  
- H.264/MPEG-4 AVC profil de base codec  
- Résolution 640 x 360  
- 25p taux de trame  
- 1 Mbps de débit binaire  
Audio :  
- technologie Advanced Audio Coding (AAC)  
- 48 kHz fréquence d'échantillonnage  
- 16 bit  
- 2 canaux

### Attention :

- Faites attention de ne pas créer trop d'envois de courriers électroniques. En fonction de votre fournisseur d'accès Internet pour le service des courriers électroniques, les courriers électroniques peuvent être indiqués comme étant des pourriels ou la limite d'utilisation peut être excédée. Assurez-vous de vérifier les modalités de votre fournisseur d'accès Internet à l'avance pour trouver s'il existe des restrictions sur le nombre ou la taille des courriers électroniques qui peuvent être envoyés.
- Avant d'identifier une autre personne comme le destinataire, assurez-vous d'obtenir son consentement à l'avance.
- En fonction du fournisseur d'accès de courrier électronique, l'envoi de vidéo peut ne pas être pris en charge.
- Une utilisation élevée peut engendrer des frais de communication élevés et il peut y avoir une limite du volume des communications. Pour plus de détails, veuillez vérifier votre connexion Internet ou l'abonnement téléphone intelligent.
- Si vous répondez au courriel reçu à l'aide de cet appareil, le récepteur ne peut pas vérifier votre courriel de réponse en utilisant cet appareil. Vérifiez les courriels envoyés par cet appareil depuis l'ordinateur, etc.
- JVC ne sera pas responsable d'un problème découlant de l'envoi de courriers électroniques.
- Les vidéos capturées par courrier vidéo ne sont pas enregistrées sur la caméra ou la carte SD.
- Les vidéos qui ont déjà été capturées ne peuvent pas être envoyées.

### Ce dont vous avez besoin

- Routeur LAN sans fil (utiliser un produit qui a un logo de certification Wi-Fi)
- Connexion Internet
- Compte pour envoyer des courriers électroniques (Prise en charge de SMTP. Les services de courriers électroniques qui sont uniquement accessibles à partir du Web ne peuvent pas être utilisés.)

## Réglages nécessaires

Pour envoyer des courriers électroniques, les réglages suivants sont nécessaires.

\*Les réglages ci-dessus ne sont pas nécessaires s'ils ont été établis pour d'autres fonctions.

- Enregistrement d'un point d'accès

"L'inscription des points d'accès pour se connecter ("POINTS D'ACCES")" (☞ p. 37)

- Réglage du compte pour l'envoi de courriers électroniques

"Régler l'adresse de courrier électronique de l'expéditeur" (☞ p. 32)

- Enregistrement de l'adresse de courrier électronique du destinataire

"Enregistrer l'adresse de courrier électronique du destinataire" (☞ p. 35)

## ■ Sélection de l'adresse de courrier électronique du destinataire

- 1 Tapez "MENU".  
(Opération sur cette caméra)

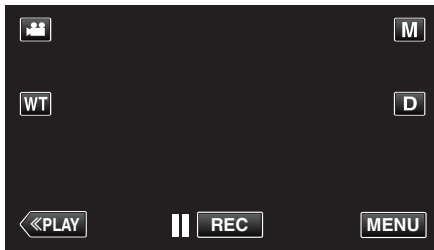

- Le menu de raccourcis apparaît.

- 2 Tapez "Wi-Fi" (📶) dans le menu de raccourcis.  
(Opération sur cette caméra)

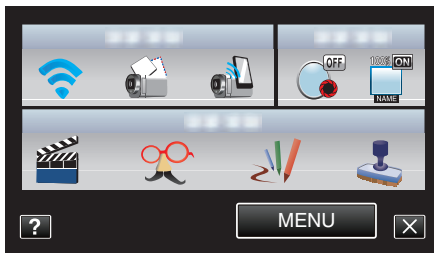

- 3 Tapez "DESTIN. MAIL VIDEO".  
(Opération sur cette caméra)



- 4 Tapez l'adresse électronique à utiliser comme adresse pour le destinataire.  
(Opération sur cette caméra)



- Une icône ✉ apparaît à côté de l'adresse électronique du destinataire.
- Après le réglage, tapez "REGLER".
- Les réglages ne seront pas enregistrés tant que vous n'avez pas tapé "REGLER".

## Méthode de fonctionnement

- 1 Tapez "MENU".  
(Opération sur cette caméra)

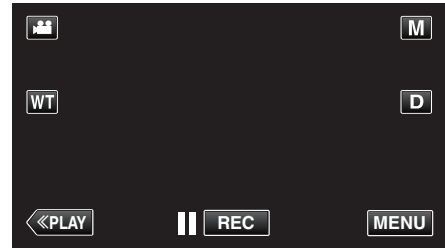

- Le menu de raccourcis apparaît.

- 2 Tapez "MAIL VIDEO" (✉) dans le menu de raccourcis.  
(Opération sur cette caméra)

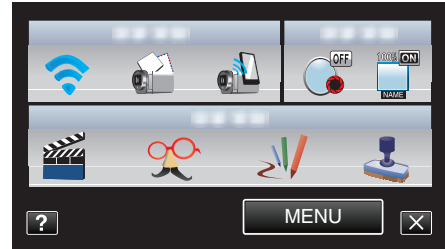

- 3 Lancez l'enregistrement.

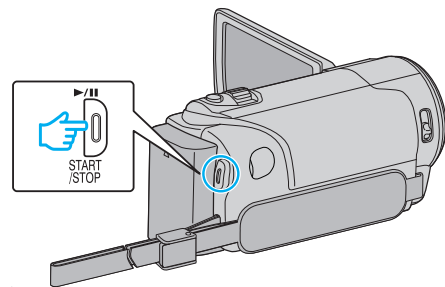

- L'enregistrement commence après le compte à rebours (5 secondes).

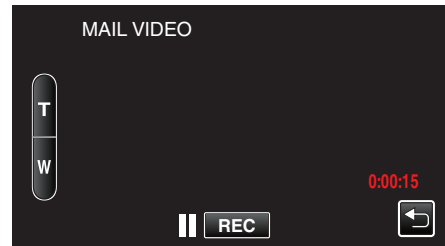

- Vous pouvez permettre à l'enregistrement de s'effectuer pendant 15 secondes ou appuyez sur la touche START/STOP pour arrêter.

- 4 Tapez "ENVOYER".  
(Opération sur cette caméra)



- L'envoi du courrier vidéo commence.
- Pour vérifier le fichier, tapez "LIRE POUR VERIFIER".
- Lorsqu'il est terminé, tapez "OK".

## Changer les paramètres

Pour utiliser la fonction Wi-Fi, il peut être nécessaire d'effectuer quelques réglages sur la caméra et le téléphone intelligent (ou l'ordinateur).

- Enregistrement des points d'accès pour se connecter (routeur LAN sans fil)

“L'inscription des points d'accès pour se connecter (“POINTS D'ACCES”)” (☞ p. 37)

- Obtention d'un compte DNS dynamique

“Obtenir un compte DNS (DDNS) dynamique” (☞ p. 31)

- Réglage du compte sur cette caméra

“Régler le DNS (DDNS) dynamique sur cette caméra (PARAM. DE SURV. EXT.)” (☞ p. 31)

- Réglage de l'adresse de courrier électronique de l'expéditeur

“Régler l'adresse de courrier électronique de l'expéditeur” (☞ p. 32)

- Enregistrement de l'adresse de courrier électronique du destinataire

“Enregistrer l'adresse de courrier électronique du destinataire” (☞ p. 35)

Configurations du menu

Réglage	Détails
PARAM. DE SURV. EXT.	<p>Configure certains réglages pour la surveillance en extérieur.</p> <ul style="list-style-type: none"> <li>• MOT DE PASSE (Valeur implicite : "0000") Sélectionne le mot de passe pour accéder à la caméra. "Régler le mot de passe (PARAM. DE SURV. EXT.)" (☞ p. 30)</li> <li>• UPnP (Valeur implicite : "MARCHE") Règle l'UPnP de la caméra. • ARRET : Désactive l'UPnP. • MARCHE : Active l'UPnP. "Régler l'UPnP de cette caméra (PARAM. DE SURV. EXT.)" (☞ p. 30)</li> <li>• PARAMETRE DDNS Configure certains réglages pour le service DDNS. "Régler le DNS (DDNS) dynamique sur cette caméra (PARAM. DE SURV. EXT.)" (☞ p. 31)</li> </ul>
DESTIN. MAIL VIDEO	<p>Sélectionne l'adresse électronique du destinataire pour les courriers vidéo. "Enregistrer et envoyer des vidéos par courrier électronique (DESTIN. MAIL VIDEO)" (☞ p. 26)</p>
PARAM. DETECT/MAIL	<p>Configure certains réglages pour les courriers de notification.</p> <ul style="list-style-type: none"> <li>• EMAIL DESTINATAIRES Sélectionne l'adresse électronique du destinataire pour les courriers de notification. "Enregistrer l'adresse de courrier électronique du destinataire" (☞ p. 35)</li> <li>• METHODE DE DETECTION (Valeur implicite : "DETECTION MOUVEMENT") Règle la méthode de détection pour démarrer l'enregistrement. • DETECTION MOUVEMENT : Démarre l'enregistrement lors de la détection de mouvements du sujet. • DETECTION VISAGE : Démarre l'enregistrement lors de la détection d'un visage humain. "Régler la méthode de détection de cette caméra (PARAM. DETECT/MAIL)" (☞ p. 36)</li> <li>• INTERVAL DE DETECT. (Valeur implicite : "10 minutes") Règle la durée pour activer la détection après une détection précédente. "Régler l'intervalle de détection de cette caméra (PARAM. DETECT/MAIL)" (☞ p. 36)</li> <li>• ENREGISTREMENT AUTO (Valeur implicite : "MARCHE") Établit si cette caméra doit enregistrer une vidéo pendant la détection. • ARRET : N'enregistre pas de vidéos sur cette caméra. • MARCHE : Enregistre des vidéos sur cette caméra. "Régler l'auto-enregistrement sur cette caméra (PARAM. DETECT/MAIL)" (☞ p. 37)</li> </ul>
PARAMETRES RESEAU	<p>Configure certains réglages relatifs au réseau.</p> <ul style="list-style-type: none"> <li>• POINTS D'ACCES Ajoute, supprime ou effectue des réglages LAN des points d'accès (routeur LAN sans fil). "L'inscription des points d'accès pour se connecter ("POINTS D'ACCES")" (☞ p. 37)</li> <li>• PARAM. Wi-fi DIRECT Configure certains réglages pour la surveillance directe. • MOT DE PASSE Établit le mot de passe pour la surveillance directe. PROPR. GROUPE OBLIG. (Valeur implicite : "MARCHE") Établit s'il faut respecter l'autorisation du propriétaire du groupe. • ARRET : Utilisez cette fonction si la connexion aux dispositifs qui prend en charge le Wi-Fi Direct échoue. (Lorsqu'elle est réglée sur ARRET, la connexion aux appareils qui ne prend pas en charge le Wi-Fi Direct sera désactivée.) • MARCHE : Il est normalement conseillé d'établir cette fonction. "Régler le mot de passe (VISUALISATION DIRECT)" (☞ p. 42) "Régler le propriétaire obligatoire du groupe (VISUALISATION DIRECT)" (☞ p. 43)</li> <li>• PARAMETRE MAIL Établit les adresses électroniques de l'expéditeur et du destinataire. "Régler l'adresse de courrier électronique de l'expéditeur" (☞ p. 32) "Enregistrer l'adresse de courrier électronique du destinataire" (☞ p. 35)</li> <li>• ADRESSE MAC Affiche l'adresse MAC de cette caméra. (La fonction ci-dessus affiche l'adresse Mac lors de la connexion à un point d'accès, alors que la fonction ci-dessous affiche l'adresse pendant une connexion directe.) "Vérification de l'adresse MAC de cette caméra" (☞ p. 44)</li> <li>• DEFINI SELON NAVIG. Active la configuration de la caméra à partir d'un navigateur Web. "Utiliser la fonction Wi-Fi à partir d'un navigateur Web" (☞ p. 52)</li> <li>• PARAM. VERROUILL. Établit un mot de passe pour empêcher les autres de voir les réglages du réseau. "Protéger les réglages du réseau avec un mot de passe" (☞ p. 44)</li> <li>• INITIALISATION Rétablit les réglages du réseau à leurs valeurs par défaut.</li> </ul>

“Initialiser des réglages du réseau” (📶 p. 45)

## Régler le mot de passe (PARAM. DE SURV. EXT.)

Établit le mot de passe pour accéder à la caméra. (Pas plus de 8 caractères)

- 1 Tapez "MENU".  
(Opération sur cette caméra)

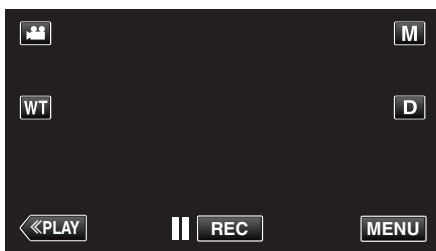

- Le menu de raccourcis apparaît.

- 2 Tapez "Wi-Fi" (📶) dans le menu de raccourcis.  
(Opération sur cette caméra)

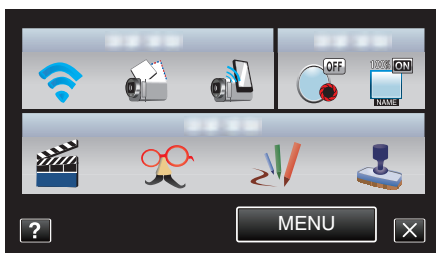

- 3 Tapez "PARAM. DE SURV. EXT.". (Opération sur cette caméra)

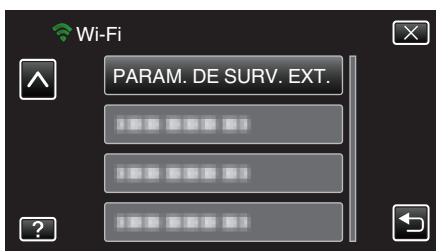

- 4 Tapez "MOT DE PASSE". (Opération sur cette caméra)

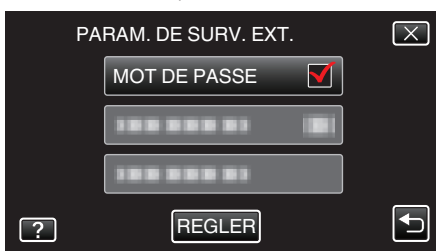

- 5 Entrez le mot de passe.  
(Opération sur cette caméra)

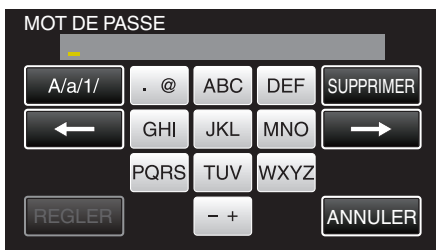

- Tapez sur le clavier sur l'écran pour saisir les caractères. Le caractère change à chaque contact.
- Tapez sur "SUPPRIMER" pour effacer un caractère.
- Tapez sur "ANNULER" pour sortir.
- Tapez "A/a/1" pour sélectionner le type de saisie de caractères de la lettre majuscule, minuscule, et le nombre.
- Tapez sur ← ou → pour vous déplacer d'un espace vers la gauche ou la droite.
- Après le réglage, tapez "REGLER".

## Régler l'UPnP de cette caméra (PARAM. DE SURV. EXT.)

Règle l'UPnP de la caméra.

- 1 Tapez "MENU".  
(Opération sur cette caméra)

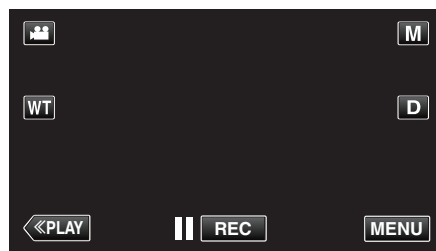

- Le menu de raccourcis apparaît.

- 2 Tapez "Wi-Fi" (📶) dans le menu de raccourcis.  
(Opération sur cette caméra)

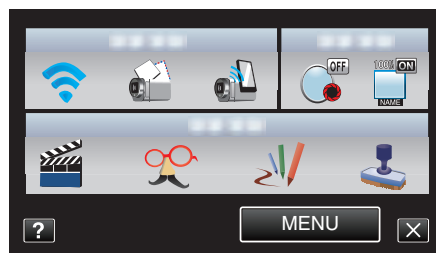

- 3 Tapez "PARAM. DE SURV. EXT.". (Opération sur cette caméra)

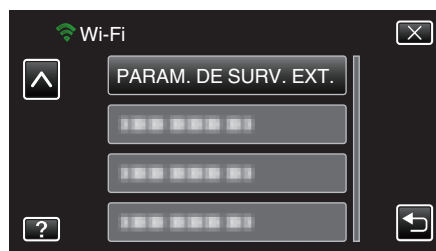

- 4 Tapez "UPnP". (Opération sur cette caméra)

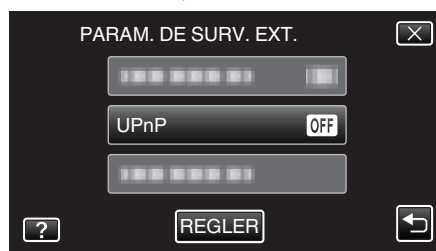

- Tapez "MARCHE" ou "ARRET".
- Sélectionnez "MARCHE" pour activer l'UPnP.
- Sélectionnez "ARRET" pour désactiver l'UPnP.
- Après le réglage, tapez "REGLER".

### Obtenir un compte DNS (DDNS) dynamique

En obtenant un compte DNS dynamique, cette unité peut être utilisée sur Internet comme d'habitude même si l'adresse IP change pendant la connexion à Internet.

- Seul le service DNS dynamique JVC peut être établi sur cette caméra. Pour obtenir (s'inscrire) un compte, effectuez les étapes suivantes.

- 1 Accédez à l'URL suivante et inscrivez-vous pour obtenir un compte. (Opération sur un ordinateur ou un téléphone intelligent)  
<https://dd3.jvckenwood.com/user/>  
Utilisez votre adresse électronique comme nom d'utilisateur.
- 2 Vérifiez que vous avez reçu un courrier électronique de confirmation à l'adresse utilisée pour l'inscription et accédez à l'URL indiquée dans le courrier électronique. (Opération sur un ordinateur ou un téléphone intelligent)
- 3 Réglez le nom d'utilisateur et le mot de passe utilisés au moment de l'inscription sur la caméra. (Opération sur cette caméra)  
"Régler le DNS (DDNS) dynamique sur cette caméra (PARAM. DE SURV. EXT.)" (☞ p. 31)
- 4 Exécuter "VISUALISATION EXT.". (Opération sur cette caméra)  
Si "VISUALISATION EXT." est exécuté pendant que les réglages de DNS dynamique sont activés, la caméra accédera au serveur DNS dynamique.
- 5 Tapez "INFO. RESEAU CAMESC." pour vérifier que l'URL (WAN) soit affichée. (Enregistrement terminé)  
"Surveillance des images par le biais d'Internet (VISUALISATION EXT.)" (☞ p. 20)

#### Attention :

- L'enregistrement sera annulé si vous n'accédez pas au serveur DNS dynamique à partir de la caméra dans les 3 jours qui suivent. Effectuez l'enregistrement à nouveau le cas échéant.
- L'enregistrement ne sera pas terminé si le nom d'utilisateur et le mot de passe sur la caméra sont incorrects. Veuillez vous assurer qu'ils sont corrects.
- L'enregistrement réussi sera aussi annulé si vous n'accédez pas au serveur DNS dynamique pendant 1 an.

### Régler le DNS (DDNS) dynamique sur cette caméra (PARAM. DE SURV. EXT.)

Établit les informations du DNS dynamique du compte obtenu sur la caméra.

- 1 Tapez "MENU". (Opération sur cette caméra)

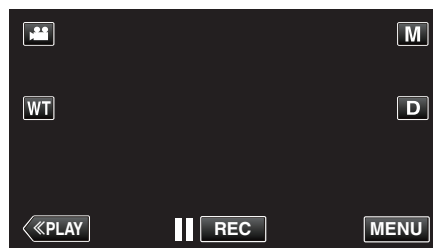

- Le menu de raccourcis apparaît.

- 2 Tapez "Wi-Fi" (📶) dans le menu de raccourcis. (Opération sur cette caméra)

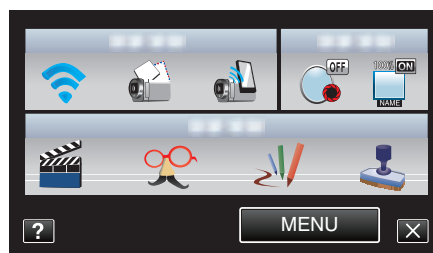

- 3 Tapez "PARAM. DE SURV. EXT.". (Opération sur cette caméra)

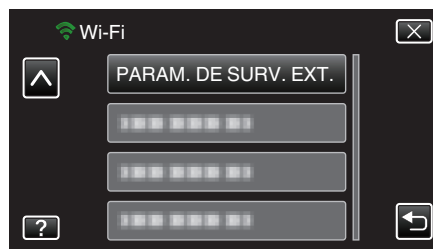

- 4 Tapez "PARAMETRE DDNS". (Opération sur cette caméra)

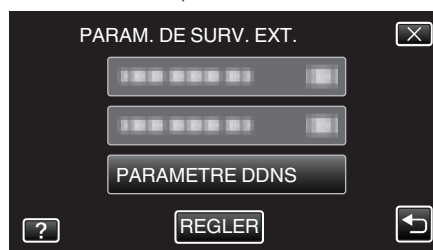

- 5 Tapez "DDNS", puis tapez "MARCHE". (Opération sur cette caméra)

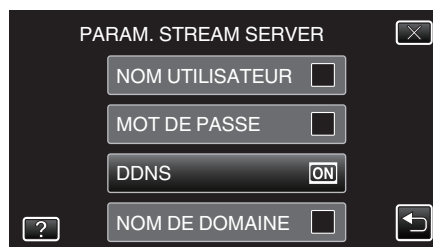

- 6 Entrez les réglages du DDNS (nom d'utilisateur/mot de passe).  
(Opération sur cette caméra)



- Tapez "NOM UTILISATEUR" ou "MOT DE PASSE" pour afficher les écrans de saisie respectifs.
- Tapez sur le clavier sur l'écran pour saisir les caractères. Le caractère change à chaque contact.
- Tapez sur "SUPPRIMER" pour effacer un caractère.
- Tapez sur "ANNULER" pour sortir.
- Tapez "A/a/1" pour sélectionner le type de saisie de caractères de la lettre majuscule, minuscule, et le nombre.
- Tapez sur ← ou → pour vous déplacer d'un espace vers la gauche ou la droite.
- Après le réglage, tapez "REGLER".

### Remarque :

- Seul le service DNS dynamique JVC peut être établi sur cette caméra.

## Régler l'adresse de courrier électronique de l'expéditeur

Établit l'adresse à être utilisée pour envoyer des courriers électroniques à la caméra.

### Remarque :

- En utilisant Gmail comme l'adresse courriel de l'expéditeur, certains paramètres peuvent être omis. L'utilisation de Gmail est recommandée aux utilisateurs qui ont un compte Gmail.

- 1 Tapez "MENU".  
(Opération sur cette caméra)

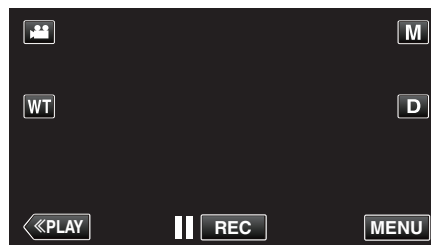

- Le menu de raccourcis apparaît.

- 2 Tapez "Wi-Fi" (📶) dans le menu de raccourcis.  
(Opération sur cette caméra)

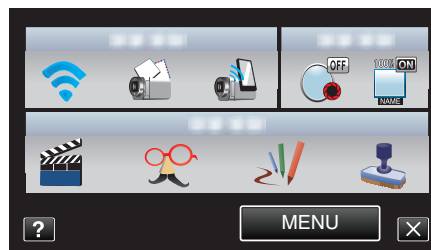

- 3 Tapez "PARAMETRES RESEAU".  
(Opération sur cette caméra)

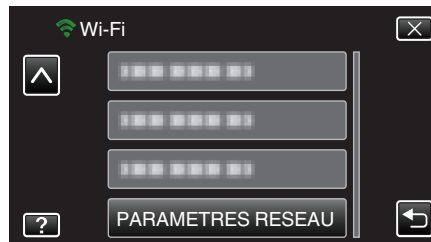

- 4 Tapez "PARAMETRE MAIL".  
(Opération sur cette caméra)



- 5 Tapez "EMAIL EXPEDITEUR".  
(Opération sur cette caméra)



- Entrez l'adresse courriel et tapez sur "REGLER".





- Tapez sur le clavier sur l'écran pour saisir les caractères. Le caractère change à chaque contact.
- Tapez sur "SUPPRIMER" pour effacer un caractère.
- Tapez sur "ANNULER" pour sortir.
- Tapez "A/a/1" pour sélectionner le type de saisie de caractères de la lettre majuscule, minuscule, et le nombre.
- Tapez sur ← ou → pour vous déplacer d'un espace vers la gauche ou la droite.
- Après le réglage, tapez "REGLER".

6 Tapez sur "SERVEUR SMTP" (non nécessaire dans le cas de Gmail) (Opération sur cette caméra)

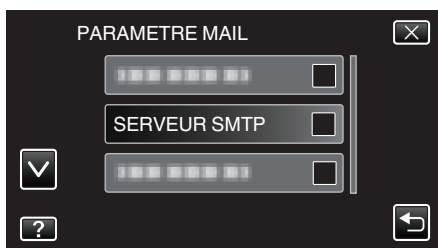

- Entrez l'adresse du serveur SMTP et tapez sur "REGLER".



- Ceci est configuré automatiquement si l'adresse courriel de l'expéditeur est Gmail.
- Tapez sur le clavier sur l'écran pour saisir les caractères. Le caractère change à chaque contact.
- Tapez sur "SUPPRIMER" pour effacer un caractère.
- Tapez sur "ANNULER" pour sortir.
- Tapez "A/a/1" pour sélectionner le type de saisie de caractères de la lettre majuscule, minuscule, et le nombre.
- Tapez sur ← ou → pour vous déplacer d'un espace vers la gauche ou la droite.
- Après le réglage, tapez "REGLER".

7 Tapez sur "PORT SMTP" (non nécessaire dans le cas de Gmail)

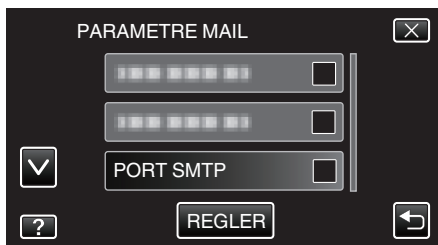

- Changez le numéro du port SMTP (si nécessaire) et tapez "REGLER".

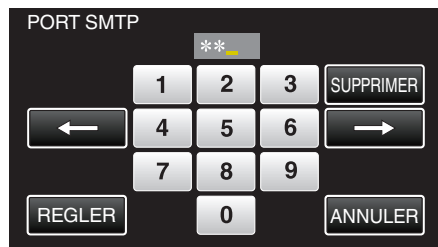

- Ceci est configuré automatiquement si l'adresse courriel de l'expéditeur est Gmail.
- Tapez sur le clavier sur l'écran pour saisir les caractères. Le caractère change à chaque contact.
- Tapez sur "SUPPRIMER" pour effacer un caractère.
- Tapez sur "ANNULER" pour sortir.
- Tapez sur ← ou → pour vous déplacer d'un espace vers la gauche ou la droite.
- Après le réglage, tapez "REGLER".

8 Tapez sur "METHODE AUTHENTIC." (non nécessaire dans le cas de Gmail)



- Tapez sur la "METHODE AUTHENTIC." désirée.

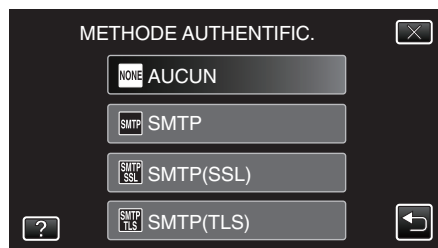

- Ceci est configuré automatiquement si l'adresse courriel de l'expéditeur est Gmail.

9 Tapez "NOM UTILISATEUR".



- Entrez le nom d'utilisateur et tapez sur REGLER.



- Pour les adresses courriel Gmail, entrez le nom à gauche de "@".
- Tapez sur le clavier sur l'écran pour saisir les caractères. Le caractère change à chaque contact.
- Tapez sur "SUPPRIMER" pour effacer un caractère.
- Tapez sur "ANNULER" pour sortir.
- Tapez "A/a/1" pour sélectionner le type de saisie de caractères de la lettre majuscule, minuscule, et le nombre.

- Tapez sur ← ou → pour vous déplacer d'un espace vers la gauche ou la droite.
- Après le réglage, tapez "REGLER".

**10** Tapez "MOT DE PASSE".

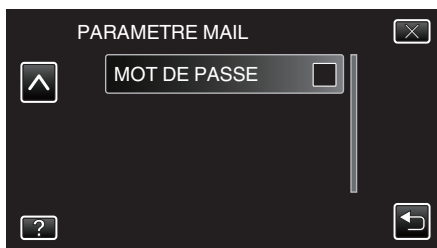

- Entrez le mot de passe et tapez sur "REGLER".



- Tapez sur le clavier sur l'écran pour saisir les caractères. Le caractère change à chaque contact.
- Tapez sur "SUPPRIMER" pour effacer un caractère.
- Tapez sur "ANNULER" pour sortir.
- Tapez "A/a/1" pour sélectionner le type de saisie de caractères de la lettre majuscule, minuscule, et le nombre.
- Tapez sur ← ou → pour vous déplacer d'un espace vers la gauche ou la droite.
- Après le réglage, tapez "REGLER".

**11** Une fois tous les éléments réglés, tapez "REGLER".



- Les réglages ne seront pas enregistrés tant que vous n'avez pas tapé "REGLER".

EMAIL EXPEDITEUR	Entrez l'adresse de courrier électronique de l'expéditeur.
SERVEUR SMTP	Entrez l'adresse du serveur SMTP.
PORT SMTP	Établissez cette donnée lorsque le numéro du port SMTP doit être modifié.
METHODE AUTHENTIFIC.	Établissez cette donnée lorsque la méthode d'authentification doit être modifiée.
NOM UTILISATEUR	Entrez le nom d'utilisateur.
MOT DE PASSE	Entrez le mot de passe.

### Attention :

- Il est nécessaire d'obtenir une adresse électronique à l'avance.
- Certaines adresses courriel sur le Web ne prennent pas en charge cette fonctionnalité.
- Ce sont les réglages Gmail à partir de janvier 2012. Effectuez le réglage manuellement si des modifications ont été apportées aux spécifications Gmail.
- Pour utiliser des adresses autres que Gmail, veuillez consulter le fournisseur de service de courriel (fournisseur d'accès Internet, etc.) pour des informations sur les réglages.

## Enregistrer l'adresse de courrier électronique du destinataire

Enregistrez les adresses de courriers électroniques des destinataires sur la caméra.

- 1 Tapez "MENU".  
(Opération sur cette caméra)

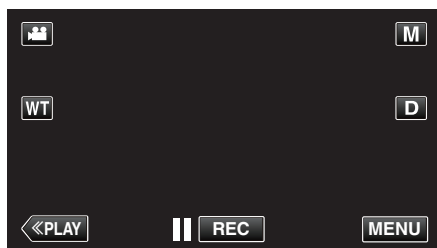

- Le menu de raccourcis apparaît.

- 2 Tapez "Wi-Fi" (📶) dans le menu de raccourcis.  
(Opération sur cette caméra)

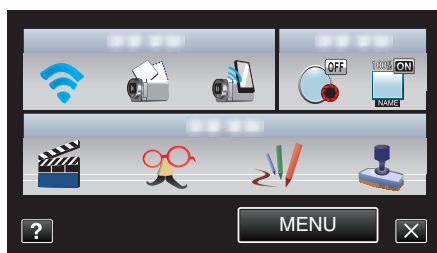

- 3 Tapez "PARAMETRES RESEAU".  
(Opération sur cette caméra)

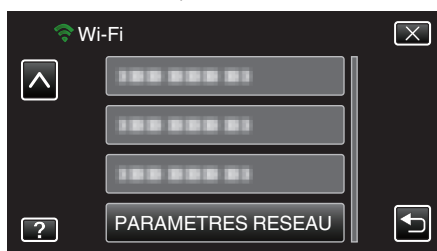

- 4 Tapez "PARAMETRE MAIL".  
(Opération sur cette caméra)



- 5 Tapez "EMAIL DESTINATAIRES".  
(Opération sur cette caméra)

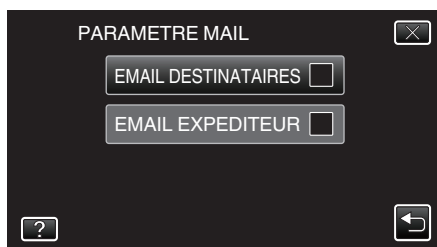

- 6 Tapez "AJOUT".  
(Opération sur cette caméra)

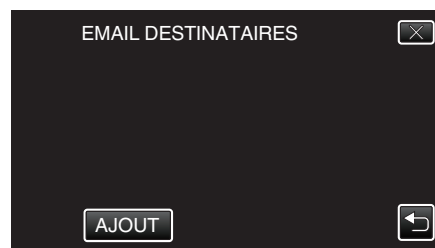

- 7 Entrez l'adresse de courrier électronique du destinataire.



- Tapez sur le clavier sur l'écran pour saisir les caractères. Le caractère change à chaque contact.
- Tapez sur "SUPPRIMER" pour effacer un caractère.
- Tapez sur "ANNULER" pour sortir.
- Tapez "A/a/1" pour sélectionner le type de saisie de caractères de la lettre majuscule, minuscule, et le nombre.
- Tapez sur ← ou → pour vous déplacer d'un espace vers la gauche ou la droite.
- Après le réglage, tapez "REGLER".

**Remarque :** \_\_\_\_\_

- Jusqu'à 8 adresses de courrier électronique peuvent être enregistrées en tant que destinataire.

**Attention :** \_\_\_\_\_

- Avant d'identifier une autre personne comme le destinataire, assurez-vous d'obtenir son consentement à l'avance.
- Vérifiez si des avis d'erreur ont été envoyés à l'adresse de courrier électronique de l'expéditeur. (Utilisez un ordinateur ou un appareil similaire étant donné qu'il n'est pas possible de faire cette vérification à partir de la caméra.)

Si aucun avis n'est reçu : Veuillez consulter "Impossible d'envoyer des courriers électroniques." et ajustez les réglages en conséquence.  
Si des avis sont reçus : Vérifier rapidement le contenu de l'avis.

\*Remarque

Ne continuez pas à envoyer des courriers électroniques avec le même réglage si vous recevez des avis d'erreur. En fonction de votre fournisseur, vous pourriez être marqué comme étant un expéditeur de pourriels (courrier poubelle).

### Régler la méthode de détection de cette caméra (PARAM. DETECT/MAIL)

Règle la méthode de détection pour démarrer l'enregistrement.

- 1 Tapez "MENU".  
(Opération sur cette caméra)

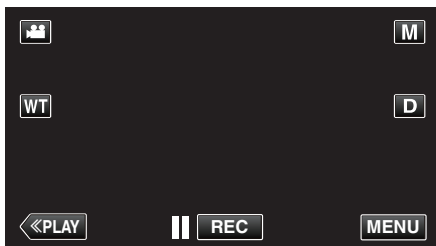

- Le menu de raccourcis apparaît.

- 2 Tapez "Wi-Fi" (📶) dans le menu de raccourcis.  
(Opération sur cette caméra)

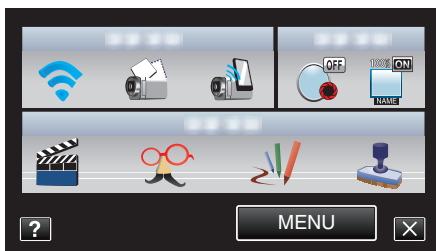

- 3 Tapez "PARAM. DETECT/MAIL".  
(Opération sur cette caméra)

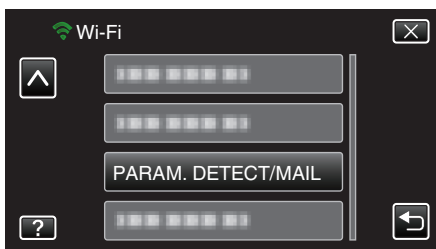

- 4 Tapez "METHODE DE DETECTION".  
(Opération sur cette caméra)

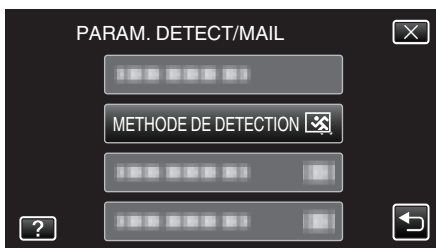

- Tapez "DETECTION MOUVEMENT" ou "DETECTION VISAGE".
- Sélectionnez "DETECTION MOUVEMENT" pour démarrer l'enregistrement lors de la détection de mouvements du sujet.
- Sélectionnez "DETECTION VISAGE" pour démarrer l'enregistrement lors de la détection de visages humains.

### Régler l'intervalle de détection de cette caméra (PARAM. DETECT/MAIL)

Règle la durée pour activer la détection après une détection précédente.

- 1 Tapez "MENU".  
(Opération sur cette caméra)

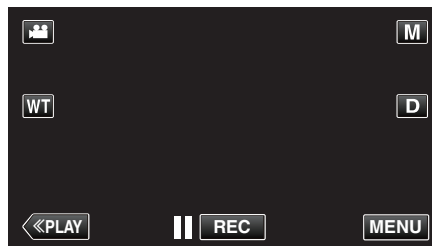

- Le menu de raccourcis apparaît.

- 2 Tapez "Wi-Fi" (📶) dans le menu de raccourcis.  
(Opération sur cette caméra)

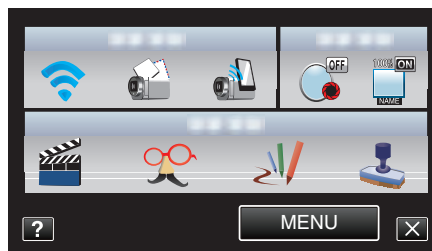

- 3 Tapez "PARAM. DETECT/MAIL".  
(Opération sur cette caméra)

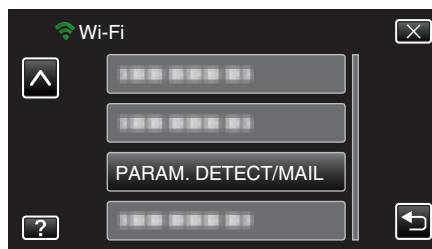

- 4 Tapez "INTERVAL DE DETECT.".   
(Opération sur cette caméra)

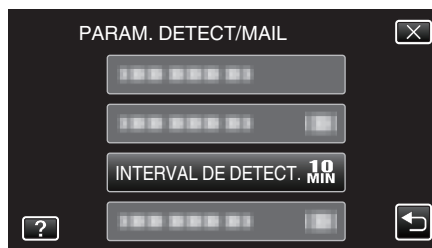

- Établit l'intervalle entre les périodes de détection. Par défaut, elle est réglée sur 10 minutes.

## Régler l'auto-enregistrement sur cette caméra (PARAM. DETECT/MAIL)

Établit si cette caméra doit enregistrer une vidéo pendant la détection.

- 1 Tapez "MENU".  
(Opération sur cette caméra)

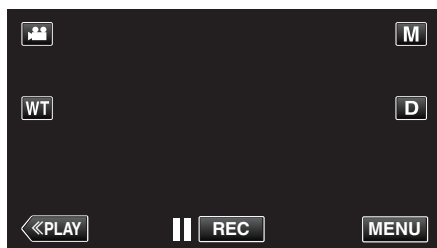

- Le menu de raccourcis apparaît.

- 2 Tapez "Wi-Fi" (📶) dans le menu de raccourcis.  
(Opération sur cette caméra)

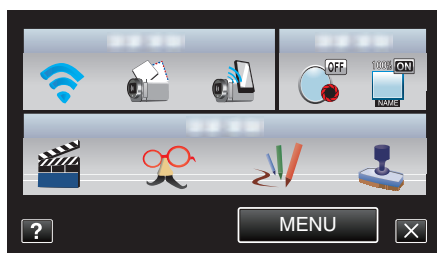

- 3 Tapez "PARAM. DETECT/MAIL".  
(Opération sur cette caméra)

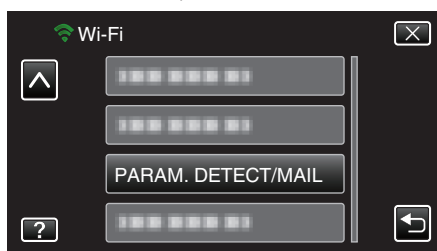

- 4 Tapez "ENREGISTREMENT AUTO".  
(Opération sur cette caméra)

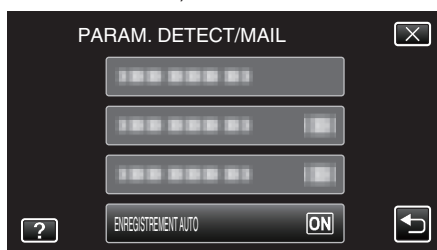

- Tapez "MARCHE" ou "ARRET".
- Sélectionnez "MARCHE" pour enregistrer des vidéos sur cette caméra.
- Sélectionnez "ARRET" pour ne pas enregistrer de vidéos sur cette caméra.

## L'inscription des points d'accès pour se connecter ("POINTS D'ACCES")

Il y a 4 façons d'enregistrer des points d'accès (routeur LAN sans fil) pour établir une connexion.

Enregistrement Wi-Fi Protected Setup (WPS)	Voici la façon la plus simple de s'inscrire. La méthode d'authentification et la configuration du routeur LAN sans fil sont effectuées automatiquement en WPS, permettent un enregistrement facile des réglages de connexion entre les appareils.
Recherche et Enregistrement	Une recherche est effectuée pour trouver les points d'accès. Sélectionnez et enregistrez un point d'accès dans la liste des résultats de recherche.
Enregistrement manuel	Entrez le nom et la méthode d'authentification manuellement pour enregistrer un point d'accès.
Enregistrement NIP WPS	Entrez le code NIP WPS de la caméra au point d'accès pour l'enregistrer.

### Remarque :

- En enregistrant de multiples points d'accès, vous pouvez changer de point d'accès en tapant sur le point d'accès désiré dans la liste.

### ■ Enregistrement Wi-Fi Protected Setup (WPS)

- 1 Tapez "MENU".  
(Opération sur cette caméra)

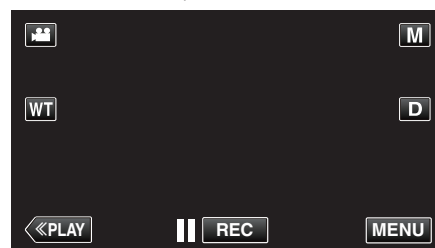

- Le menu de raccourcis apparaît.

- 2 Tapez "Wi-Fi" (📶) dans le menu de raccourcis.  
(Opération sur cette caméra)

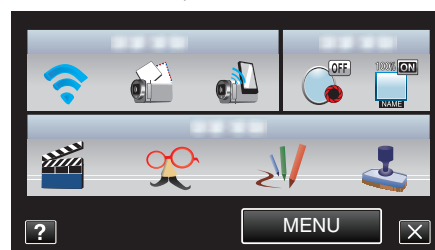

- 3 Tapez "PARAMETRES RESEAU".  
(Opération sur cette caméra)

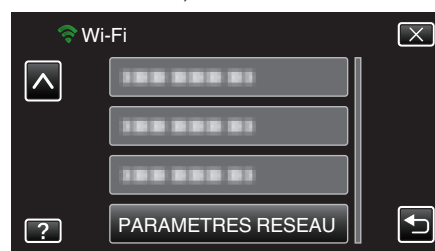

- 4 Tapez "POINTS D'ACCES".  
(Opération sur cette caméra)

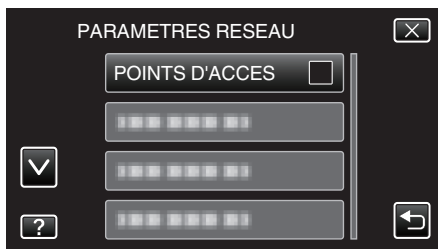

- 5 Tapez "AJOUT".  
(Opération sur cette caméra)

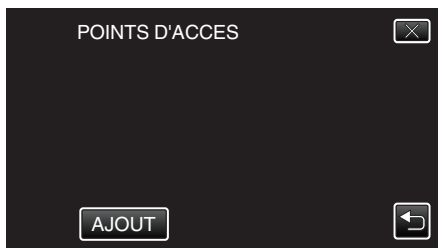

- 6 Tapez "ENREG. FACILE WPS".  
(Opération sur cette caméra)

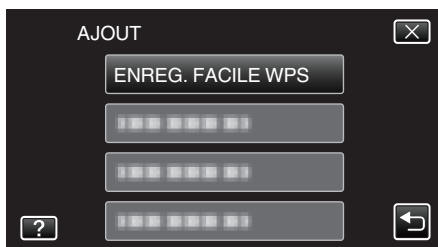

- 7 Activez le WPS du point d'accès (routeur LAN sans fil) en 2 minutes.

- Pour activer le WPS, consultez le manuel d'utilisation de votre appareil.

- 8 Une fois l'enregistrement terminé, tapez "OK" indiqué sur l'écran de la caméra.  
(Opération sur cette caméra)

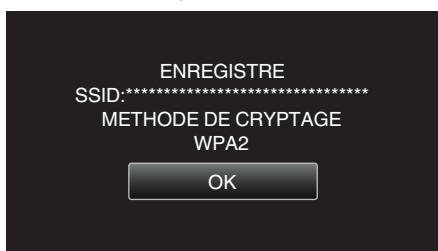

## ■ Recherche et Enregistrement

- 1 Tapez "MENU".  
(Opération sur cette caméra)

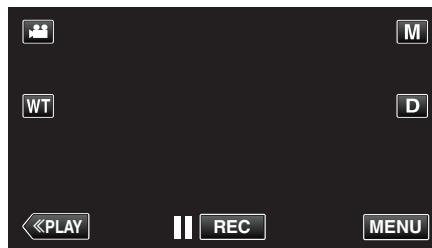

- Le menu de raccourcis apparaît.

- 2 Tapez "Wi-Fi" (📶) dans le menu de raccourcis.  
(Opération sur cette caméra)

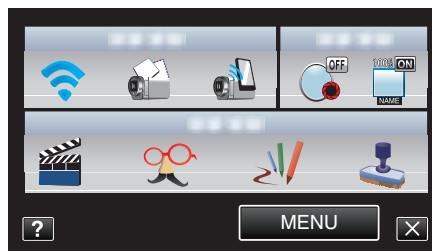

- 3 Tapez "PARAMETRES RESEAU".  
(Opération sur cette caméra)

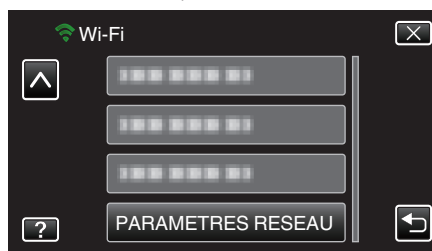

- 4 Tapez "POINTS D'ACCES".  
(Opération sur cette caméra)

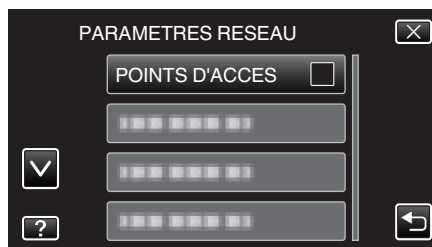

- 5 Tapez "AJOUT".  
(Opération sur cette caméra)

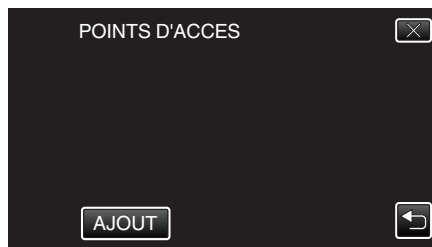

- 6 Tapez "RECHERCHER".  
(Opération sur cette caméra)

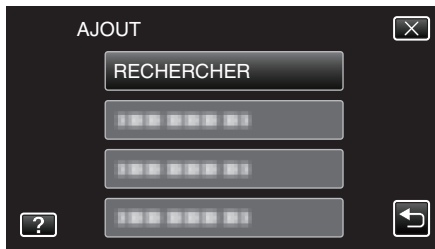

- Les résultats de la recherche apparaissent sur l'écran de la caméra.

- 7 Tapez le nom (SSID) du point d'accès désiré dans la liste des résultats de recherche.  
(Opération sur cette caméra)

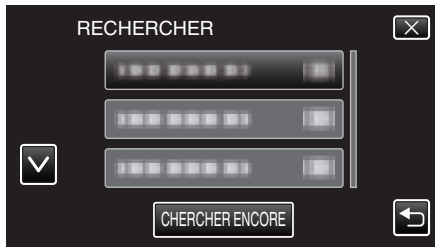

- 8 Entrez le mot de passe.  
(Opération sur cette caméra)

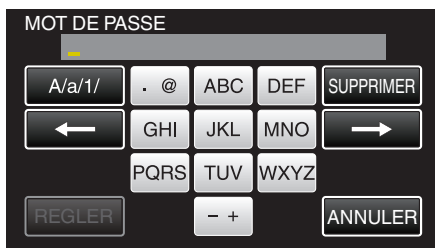

- Tapez sur le clavier sur l'écran pour saisir les caractères. Le caractère change à chaque contact.
- Tapez sur "SUPPRIMER" pour effacer un caractère.
- Tapez sur "ANNULER" pour sortir.
- Tapez "A/a/1" pour sélectionner le type de saisie de caractères de la lettre majuscule, minuscule, et le nombre.
- Tapez sur ← ou → pour vous déplacer d'un espace vers la gauche ou la droite.
- Le mot de passe n'est pas nécessaire si le routeur LAN sans fil n'est pas sécurisé.

- 9 Une fois l'enregistrement terminé, tapez "OK" indiqué sur l'écran de la caméra.  
(Opération sur cette caméra)



## ■ Enregistrement manuel

- 1 Tapez "MENU".  
(Opération sur cette caméra)

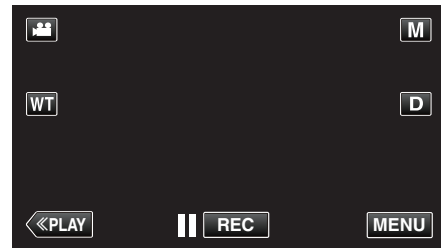

- Le menu de raccourcis apparaît.

- 2 Tapez "Wi-Fi" (📶) dans le menu de raccourcis.  
(Opération sur cette caméra)

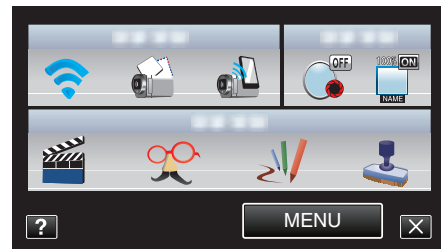

- 3 Tapez "PARAMETRES RESEAU".  
(Opération sur cette caméra)

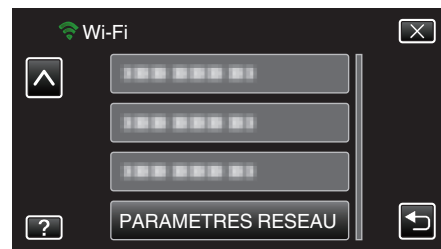

- 4 Tapez "POINTS D'ACCES".  
(Opération sur cette caméra)



- 5 Tapez "AJOUT".  
(Opération sur cette caméra)

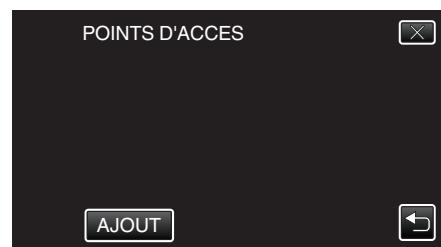

- 6 Tapez "MANUEL".  
(Opération sur cette caméra)

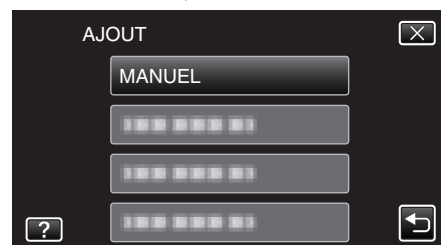

- 7 Entrez le nom (SSID) du point d'accès (routeur LAN sans fil) et tapez "REGLER".  
(Opération sur cette caméra)

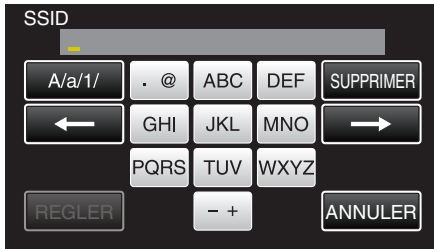

- Tapez sur le clavier sur l'écran pour saisir les caractères. Le caractère change à chaque contact.
- Tapez sur "SUPPRIMER" pour effacer un caractère.
- Tapez sur "ANNULER" pour sortir.
- Tapez "A/a/1" pour sélectionner le type de saisie de caractères de la lettre majuscule, minuscule, et le nombre.
- Tapez sur ← ou → pour vous déplacer d'un espace vers la gauche ou la droite.

- 8 Sélectionnez la méthode d'authentification (sécurité).  
(Opération sur cette caméra)

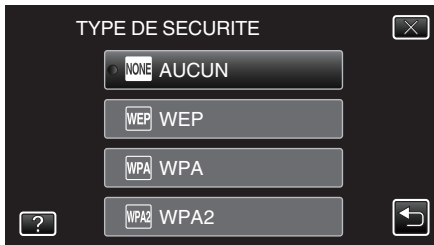

- Sélectionnez en fonction de la configuration de votre routeur.

- 9 Lorsque la méthode d'authentification n'est pas établie à "AUCUN", entrez le mot de passe et tapez "REGLER".  
(Opération sur cette caméra)

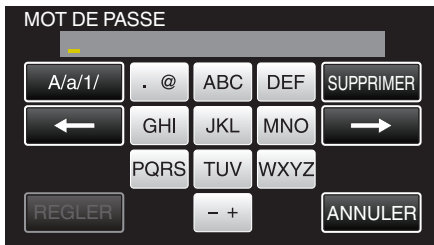

- Tapez sur le clavier sur l'écran pour saisir les caractères. Le caractère change à chaque contact.
- Tapez sur "SUPPRIMER" pour effacer un caractère.
- Tapez sur "ANNULER" pour sortir.
- Tapez "A/a/1" pour sélectionner le type de saisie de caractères de la lettre majuscule, minuscule, et le nombre.
- Tapez sur ← ou → pour vous déplacer d'un espace vers la gauche ou la droite.

- 10 Une fois l'enregistrement terminé, tapez "OK" indiqué sur l'écran de la caméra.  
(Opération sur cette caméra)

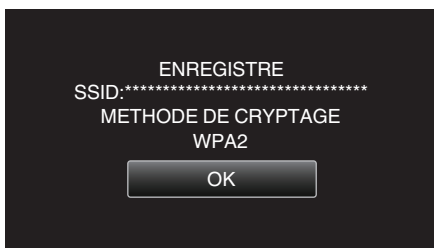

## ■ Enregistrement NIP WPS

- 1 Tapez "MENU".  
(Opération sur cette caméra)

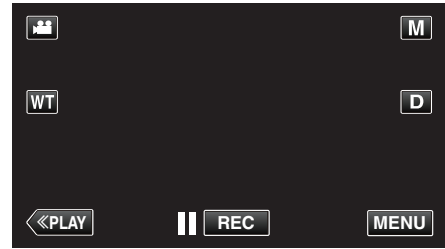

- Le menu de raccourcis apparaît.

- 2 Tapez "Wi-Fi" (📶) dans le menu de raccourcis.  
(Opération sur cette caméra)

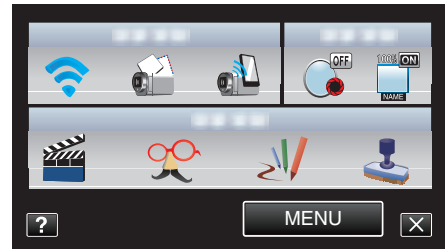

- 3 Tapez "PARAMETRES RESEAU".  
(Opération sur cette caméra)

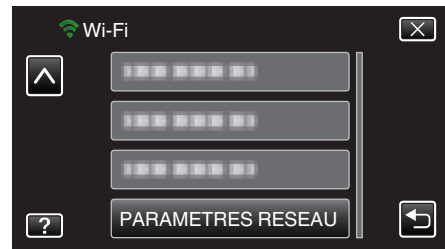

- 4 Tapez "POINTS D'ACCES".  
(Opération sur cette caméra)

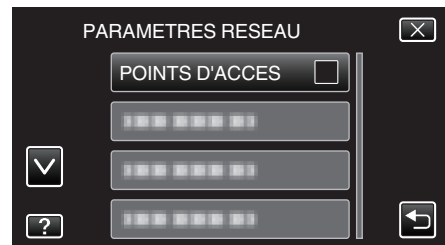

- 5 Tapez "AJOUT".  
(Opération sur cette caméra)

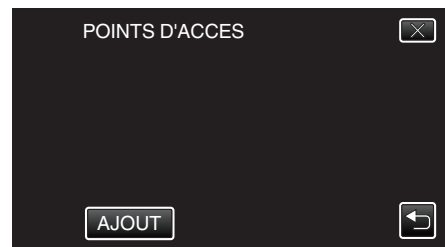



- 6 Tapez "CODE PIN WPS".  
(Opération sur cette caméra)

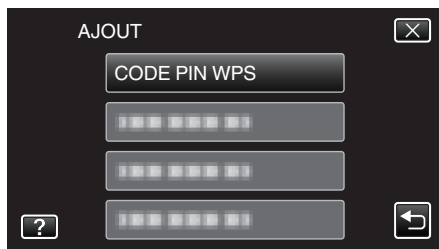

- Le code NIP apparaît.

- 7 Entrez le code NIP affiché sur la caméra pour le point d'accès (routeur LAN sans fil).

- Pour plus de détails sur comment entrer votre code NIP, consultez le manuel d'instructions du périphérique utilisé.

- 8 Tapez "DEMAR.". (Opération sur cette caméra)

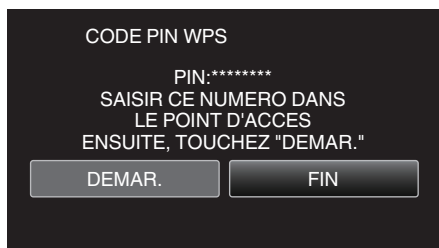

- Tapez "DEMAR." après avoir entré le code NIP sur le routeur LAN sans fil. (La connexion ne peut pas être établie si "DEMAR." est tapé avant d'avoir entré le code.)

- 9 Une fois l'enregistrement terminé, tapez "OK" indiqué sur l'écran de la caméra. (Opération sur cette caméra)

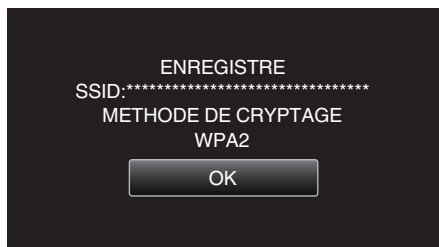

### Éditer les réglages LAN des points d'accès (routeur LAN sans fil)

Changez en conséquence comme lorsque vous voulez fixer l'adresse IP de la caméra.

- 1 Tapez "MENU". (Opération sur cette caméra)

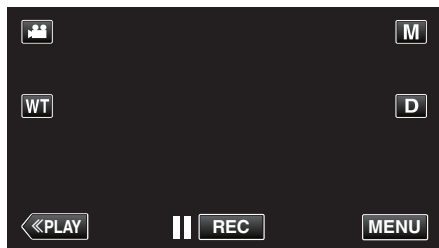

- Le menu de raccourcis apparaît.

- 2 Tapez "Wi-Fi" (📶) dans le menu de raccourcis. (Opération sur cette caméra)

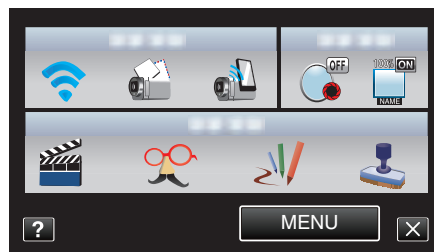

- 3 Tapez "PARAMETRES RESEAU". (Opération sur cette caméra)

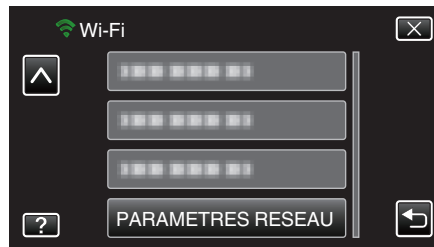

- 4 Tapez "POINTS D'ACCES". (Opération sur cette caméra)

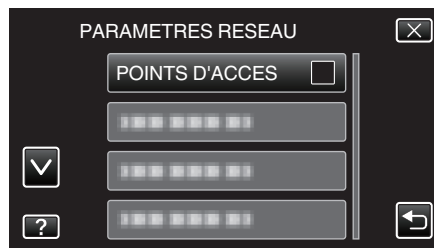

- 5 Tapez "CHANG.". (Opération sur cette caméra)

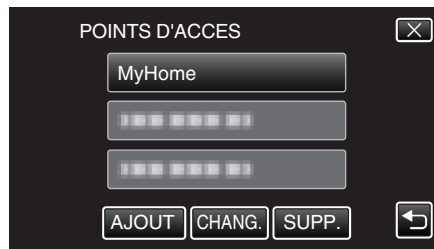

- Tapez ^ ou v pour sélectionner un article à éditer ou à supprimer.
- Pour changer la connexion à un autre point d'accès, tapez le point d'accès désiré.

- 6 Effectuer la configuration LAN. (Lorsque "DHCP" est réglé sur "ARRET") (Opération sur cette caméra)

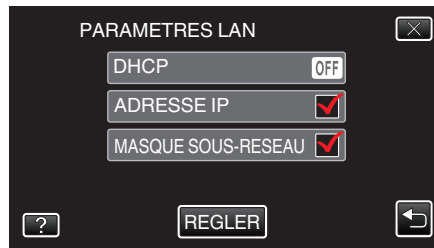

- Après le réglage, tapez "REGLER".
- Les réglages LAN comprennent les articles suivants.

DHCP	MARCHE : Obtient automatiquement une adresse IP à partir du serveur DHCP. ARRET : Les réglages de "ADRESSE IP", "MASQUE SOUS-RESEAU", "PASSERELLE DEFAULT", "DNS PRIMAIRE", et "DNS SECONDAIRE" sont nécessaires.
ADRESSE IP	Entrez l'adresse IP.

MASQUE SOUS-RESEAU	Entrez le filtre d'adresse locale.
PASSERELLE DEFAULT	Entrez la passerelle par défaut.
DNS PRIMAIRE / DNS SECONDAIRE	Entrez les adresses IP des serveurs DNS principal et esclave.

## Régler le mot de passe (VISUALISATION DIRECT)

Établit le mot de passe pour la surveillance directe. (8 à 32 caractères)

- 1 Tapez "MENU".  
(Opération sur cette caméra)

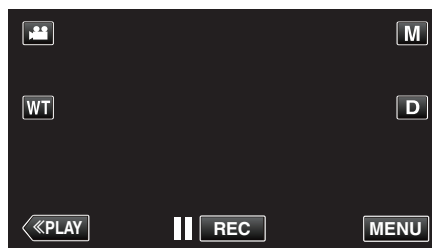

- Le menu de raccourcis apparaît.

- 2 Tapez "Wi-Fi" (📶) dans le menu de raccourcis.  
(Opération sur cette caméra)

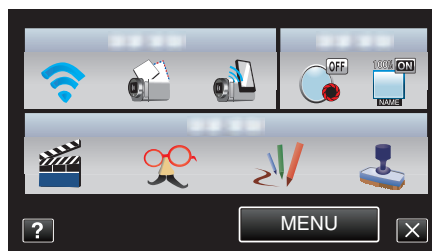

- 3 Tapez "PARAMETRES RESEAU".  
(Opération sur cette caméra)

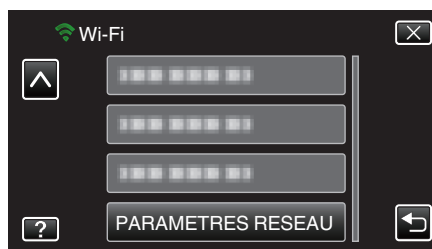

- 4 Tapez "PARAM. Wi-fi DIRECT".  
(Opération sur cette caméra)

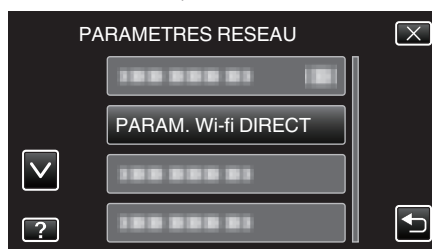

- 5 Tapez "MOT DE PASSE".  
(Opération sur cette caméra)



- 6 Entrez le mot de passe.  
(Opération sur cette caméra)

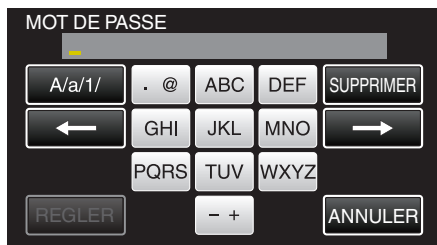

- Tapez sur le clavier sur l'écran pour saisir les caractères. Le caractère change à chaque contact.
- Tapez sur "SUPPRIMER" pour effacer un caractère.
- Tapez sur "ANNULER" pour sortir.
- Tapez "A/a/1" pour sélectionner le type de saisie de caractères de la lettre majuscule, minuscule, et le nombre.
- Tapez sur ← ou → pour vous déplacer d'un espace vers la gauche ou la droite.
- Après le réglage, tapez "REGLER".

## Régler le propriétaire obligatoire du groupe (VISUALISATION DIRECT)

Établit s'il faut respecter l'autorisation du propriétaire du groupe.

- 1 Tapez "MENU".  
(Opération sur cette caméra)

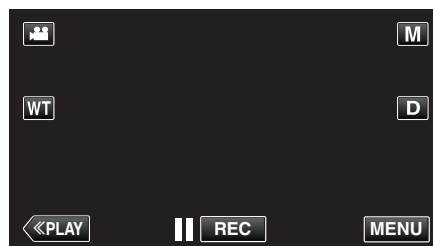

- Le menu de raccourcis apparaît.

- 2 Tapez "Wi-Fi" (📶) dans le menu de raccourcis.  
(Opération sur cette caméra)

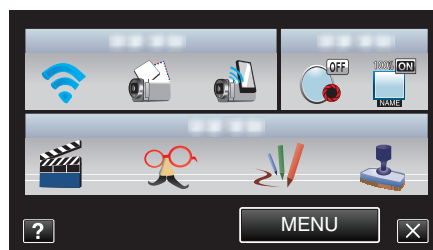

- 3 Tapez "PARAMETRES RESEAU".  
(Opération sur cette caméra)

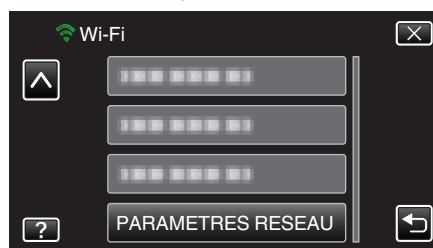

- 4 Tapez "PARAM. Wi-fi DIRECT".  
(Opération sur cette caméra)

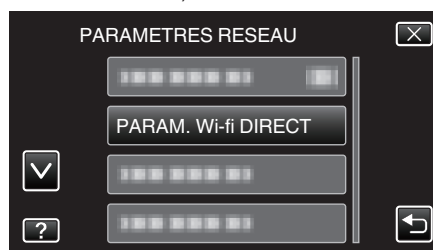

- 5 Tapez "PROPR. GROUPE OBLIG.".   
(Opération sur cette caméra)



- Tapez "MARCHE" ou "ARRET".
- Il est conseillé normalement de sélectionner "MARCHE".  
Si la connexion aux appareils qui prend en charge le Wi-Fi Direct échoue, l'établir à "ARRET".
- Après le réglage, tapez "REGLER".

### Remarque :

- Lorsqu'elle est réglée sur "ARRET", la connexion aux appareils qui ne prend pas en charge le Wi-Fi Direct sera désactivée.

## Vérification de l'adresse MAC de cette caméra

Affiche l'adresse MAC de cette caméra.

- 1 Tapez "MENU".  
(Opération sur cette caméra)

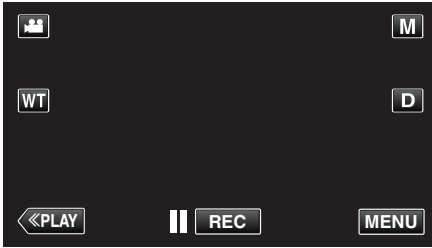

- Le menu de raccourcis apparaît.

- 2 Tapez "Wi-Fi" (📶) dans le menu de raccourcis.  
(Opération sur cette caméra)

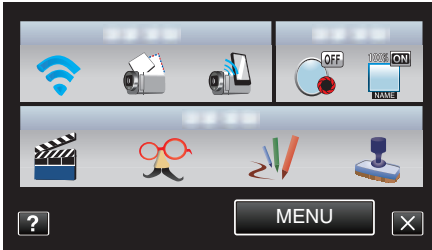

- 3 Tapez "PARAMETRES RESEAU".  
(Opération sur cette caméra)

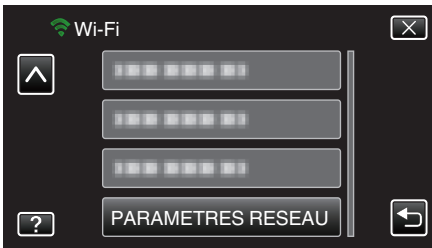

- 4 Tapez "ADRESSE MAC".  
(Opération sur cette caméra)



- L'adresse MAC de cette caméra s'affiche.  
(La fonction ci-dessus affiche l'adresse Mac lors de la connexion à un point d'accès, alors que la fonction ci-dessous affiche l'adresse pendant une connexion directe.)
- Après le réglage, tapez "REGLER".

## Protéger les réglages du réseau avec un mot de passe

Établit un mot de passe pour verrouiller et protéger les réglages du réseau.

- 1 Tapez "MENU".  
(Opération sur cette caméra)

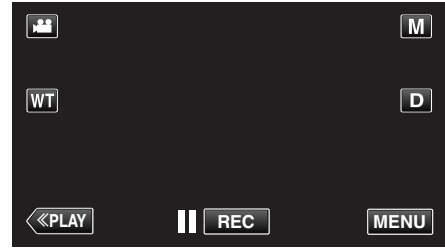

- Le menu de raccourcis apparaît.

- 2 Tapez "Wi-Fi" (📶) dans le menu de raccourcis.  
(Opération sur cette caméra)

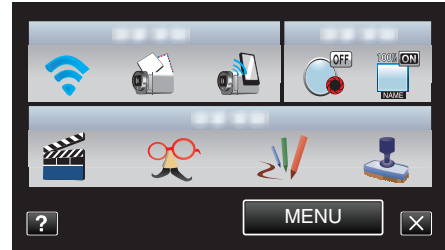

- 3 Tapez "PARAMETRES RESEAU".  
(Opération sur cette caméra)

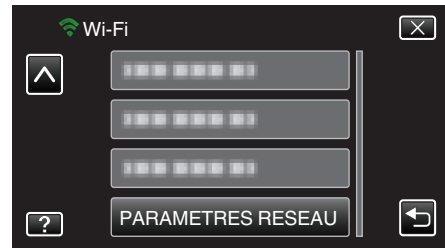

- 4 Tapez "PARAM. VERROUILL.". (Opération sur cette caméra)

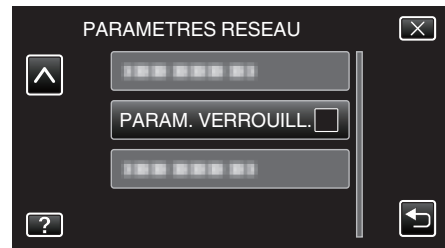

- 5 Entrez le mot de passe.  
(Opération sur cette caméra)

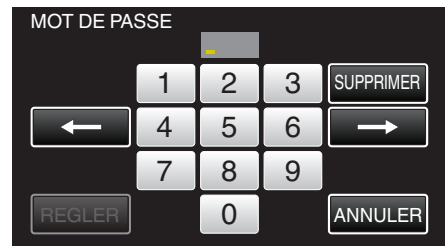

- Tapez sur le clavier sur l'écran pour saisir les caractères. Le caractère change à chaque contact.
- Tapez sur "SUPPRIMER" pour effacer un caractère.
- Tapez sur "ANNULER" pour sortir.
- Tapez sur ← ou → pour vous déplacer d'un espace vers la gauche ou la droite.
- Après le réglage, tapez "REGLER".

## Initialiser des réglages du réseau

Rétablit les réglages du réseau à leurs valeurs par défaut.

- 1 Tapez "MENU".  
(Opération sur cette caméra)

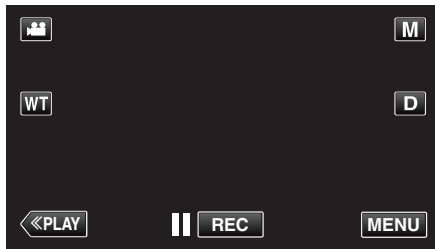

- Le menu de raccourcis apparaît.

- 2 Tapez "Wi-Fi" (📶) dans le menu de raccourcis.  
(Opération sur cette caméra)

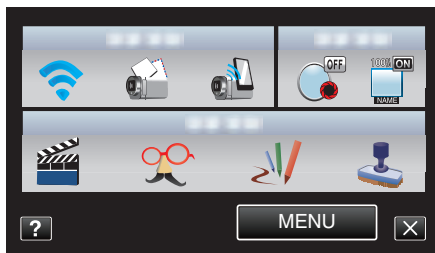

- 3 Tapez "PARAMETRES RESEAU".  
(Opération sur cette caméra)

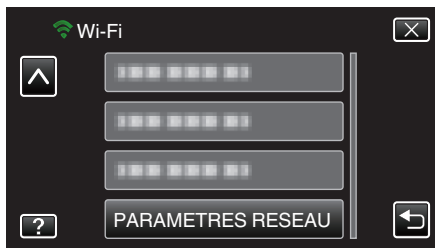

- 4 Tapez "INITIALISATION".  
(Opération sur cette caméra)

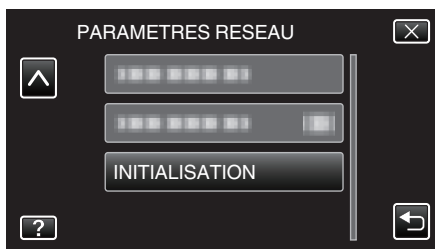

- 5 Tapez "OUI".  
(Opération sur cette caméra)

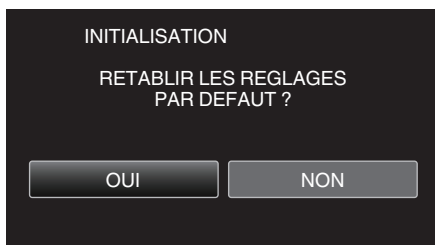

- Pour annuler, tapez "NON".
- Lorsque "OUI" est tapé, les réglages du réseau reviennent à leurs valeurs implicites.

## Utiliser des applications pour téléphone intelligent

En utilisant des logiciels d'application du téléphone intelligent, vous pouvez vous connecter à la caméra et profiter de la fonction Wi-Fi.

### Installation de logiciels d'application pour téléphone intelligent

#### ■ Téléphone intelligent Android

- 1 Tapez [Android Market] sur la liste des applications.
- 2 Cherchez les applications "Everio Sync."
- 3 Tapez "Everio Sync." sur l'application.
  - L'information détaillée de l'application est affichée.
- 4 Tapez [Télécharger].
  - Pour les applications qui accèdent aux données ou fonctions de cet appareil, un écran qui montre les données ou fonctions qui seront utilisées est affiché.
- 5 Confirmer le contenu et tapez [Accepter et Télécharger].
  - Le téléchargement commence.

### Supprimer l'application

- 1 Tapez [Android Market] sur la liste des applications.
- 2 Appuyez sur la touche menu et tapez [Mes applications].
- Une liste des applications précédemment téléchargées est affichée.
- 3 Tapez "Everio Sync." sur l'application.
- 4 Tapez [Désinstaller], puis tapez [OK].

#### Remarque :

Les caractéristiques du Android Marché™ sont susceptibles d'être modifiées sans préavis.  
 Pour obtenir les détails de fonctionnement, veuillez vous référer au fichier d'aide de Android Marché™.

#### ■ iPhone/iPad/iPod touch

- 1 Tapez [App Store] sur l'écran d'accueil.
- 2 Cherchez les applications "Everio Sync."
- 3 Tapez "Everio Sync." sur l'application.
  - L'information détaillée de l'application est affichée.
- 4 Tapez [GRATUIT]→[INSTALL].
  - Entrez votre mot de passe sur l'écran de saisie du mot de passe.
  - Le téléchargement commence.
  - L'application téléchargée sera ajoutée à l'écran d'accueil automatiquement.

### Supprimer l'application

- 1 Maintenez enfoncée l'application "Everio Sync." sur l'écran d'accueil.
- 2 Tapez X pour confirmer la suppression.

#### Remarque :

Les caractéristiques de App Store™ sont susceptibles d'être modifiées sans préavis.  
 Pour obtenir les détails de fonctionnement, veuillez vous référer au fichier d'aide de App Store™.

### Fonctionnement des applications du téléphone intelligent

- Indications sur l'écran  
 "Indications sur l'écran" (☞ p. 46)
- Transférer des vidéos  
 "Transférer des vidéos" (☞ p. 47)
- Transférer des photos  
 "Transférer des photos" (☞ p. 48)
- Changer les paramètres  
 "Changer les paramètres" (☞ p. 50)

## Indications sur l'écran

### Téléphone intelligent Android

#### ■ Écran d'enregistrement

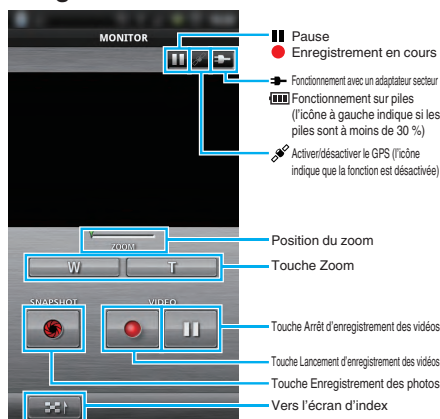

#### ■ Écran d'index vidéo

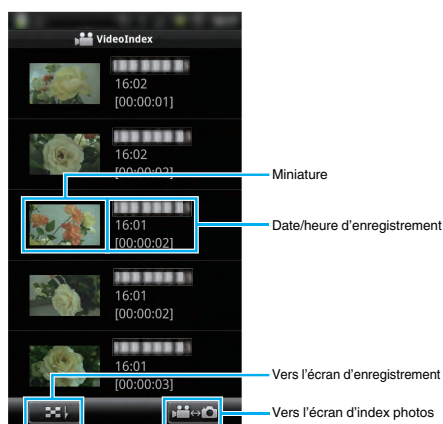

#### ■ Écran d'index photos

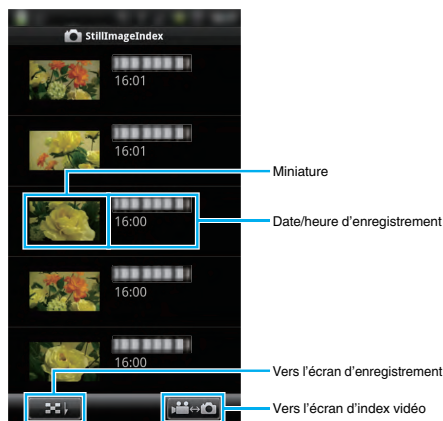

- Pour quitter l'application, appuyez sur la touche "Retour".

### iPhone/iPad/iPod touch

#### ■ Écran d'enregistrement



**Attention :**

- “Everio Sync.” pour iPhone/iPad ne peut être utilisé lorsque l’iPhone/iPad est connecté au réseau de téléphone mobile. Pour faire usage de cette fonctionnalité, connectez-vous à la caméra ou un point d’accès via la Wi-Fi.

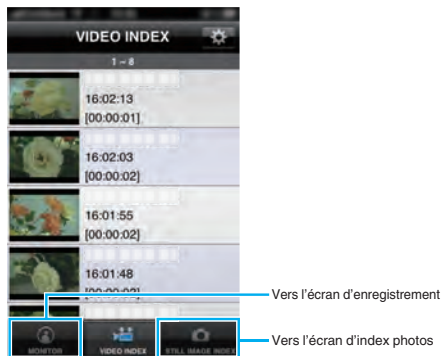
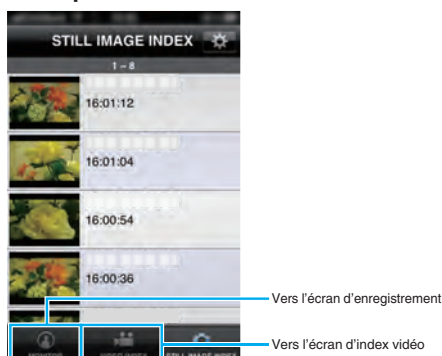
**■ Écran d’index vidéo****■ Écran d’index photos**

- Pour quitter l’application, appuyez sur la touche “Accueil”.

**Transférer des vidéos**

Vous pouvez transférer des enregistrements vidéo à votre téléphone intelligent.

- La vidéo à transmettre est convertie au format suivant.  
Système : MP4  
Vidéo :
  - H.264/MPEG-4 AVC profil de base codec
  - Résolution 640 x 360
  - 25p taux de trame
  - 1 Mbps de débit binaire
 Audio :
  - technologie Advanced Audio Coding (AAC)
  - 48 kHz fréquence d’échantillonnage
  - 16 bit
  - 2 canaux

- 1 Lancez “Everio Sync.” sur le téléphone intelligent.



- 2 Tapez .

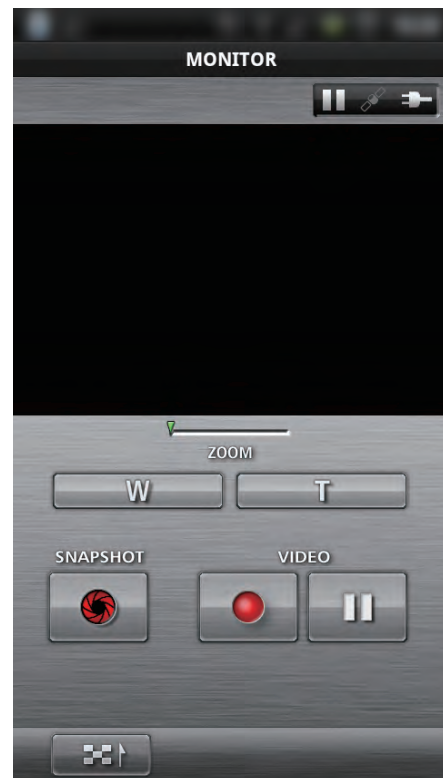

- 3 Tapez sur la miniature pour transférer.

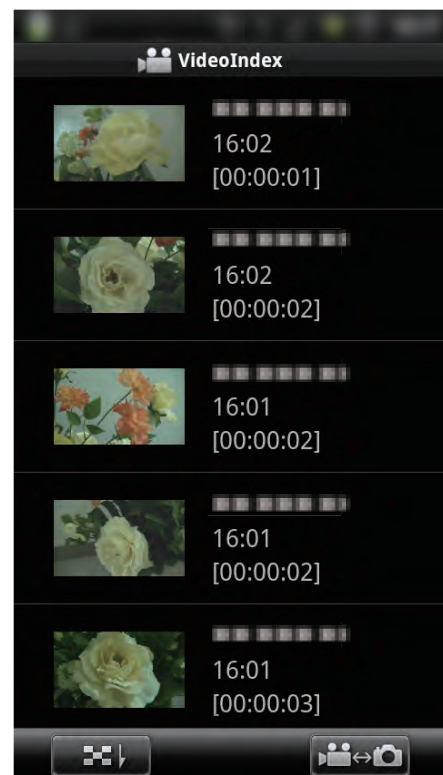

- 4 Tapez sur le point de départ (heure de départ) du transfert de la vidéo.

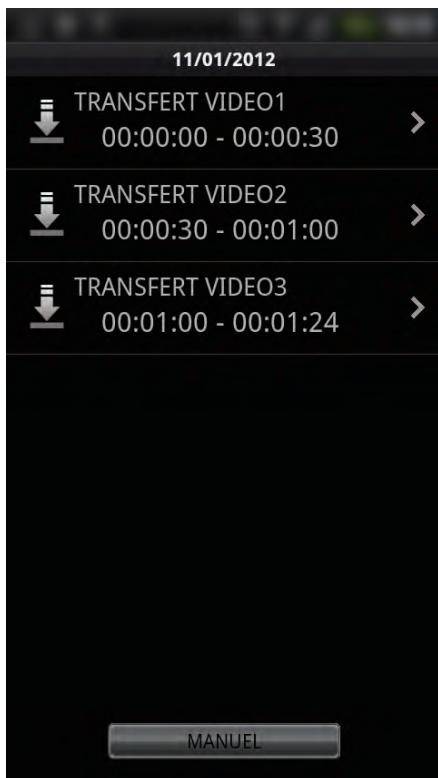

- Le point de départ et la longueur de la vidéo sont affichés sur l'unité dans "LONG VIDEO A TRANSF". (L'affichage indique une durée établie à 30 secondes)
- Pour avoir un point de départ et une longueur de vidéo plus détaillés, tapez "MANUEL".
- Un état de progression s'affiche sur le téléphone intelligent pendant la préparation du transfert et pendant le transfert.
- Pour annuler le transfert, tapez "ANNULER".

5 Réglez le point de départ et la longueur de la vidéo, puis tapez "TRANSFERT". (uniquement lorsque MANUEL est tapé à l'étape 4)

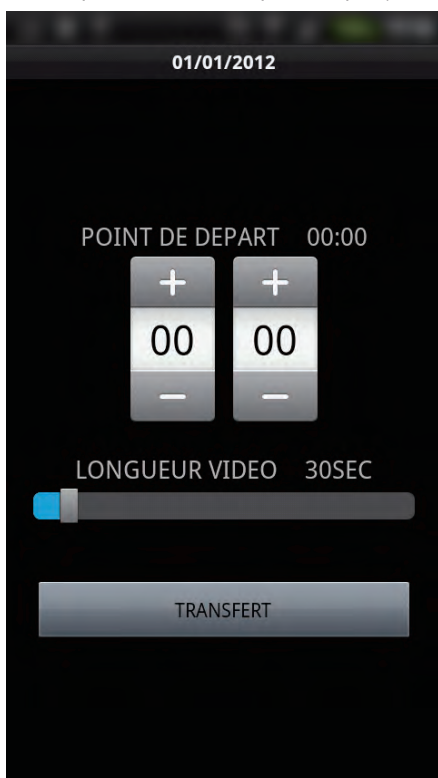

- Un état de progression s'affiche sur le téléphone intelligent pendant la préparation du transfert et pendant le transfert.
- Pour annuler le transfert, tapez "ANNULER".

6 Une fois le transfert terminé, tapez "OK".

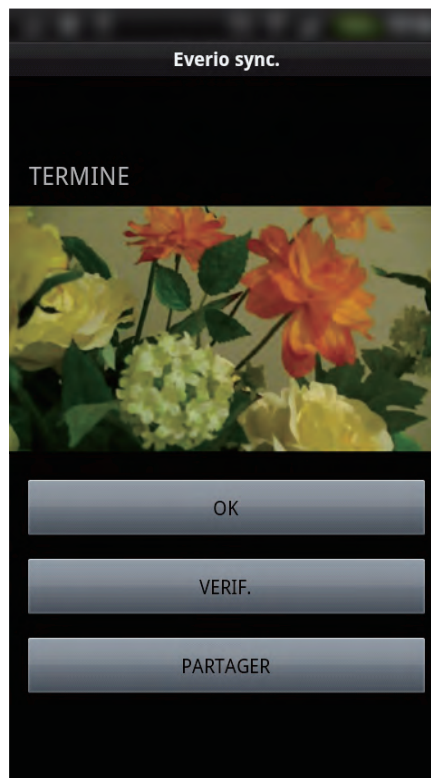

- Pour regarder la vidéo, tapez "VERIF.". (Android uniquement)
- Pour télécharger (partager) la vidéo, tapez "PARTAGER". (Android uniquement)  
Tapez sur le service désiré pour commencer le processus de chargement.  
Pour utiliser un service, il est nécessaire de s'inscrire au préalable.

### Transférer des photos

Vous pouvez transférer des enregistrements de photos à votre téléphone intelligent.

1 Lancez "Everio Sync." sur le téléphone intelligent.



2 (Pour Android) tapez .  
(Pour iPhone) tapez .





3 Tapez . (Android seulement)

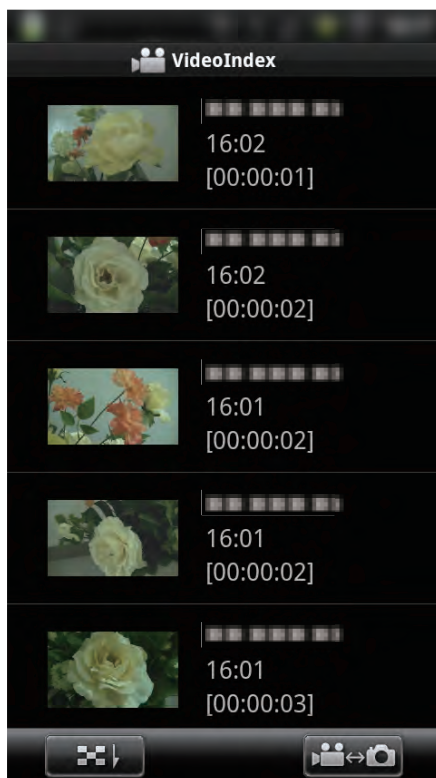

4 Tapez sur la miniature pour transférer.

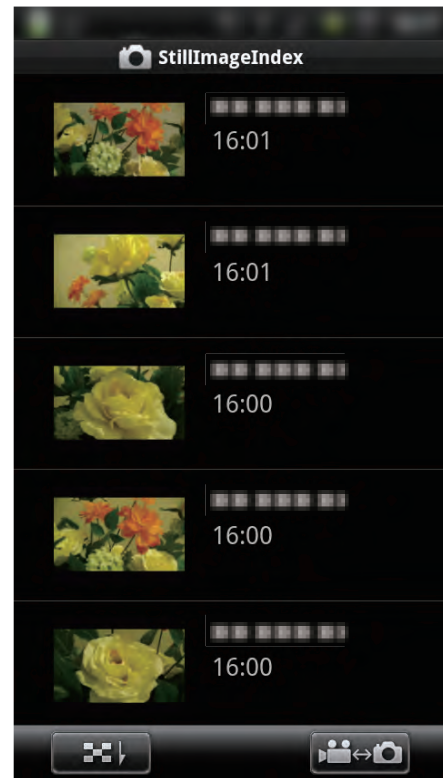

- Un état de progression s'affiche sur le téléphone intelligent pendant la préparation du transfert et pendant le transfert.
- Pour annuler le transfert, tapez "ANNULER".

5 Une fois le transfert terminé, tapez "OK".

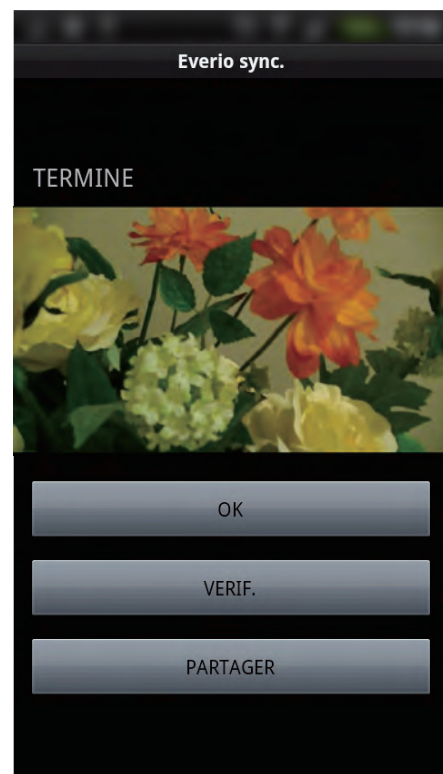

- Pour regarder une photo, tapez "VERIF.". (Android uniquement)
  - Pour télécharger (partager) la photo, tapez "PARTAGER". (Android uniquement)
- Tapez sur le service désiré pour commencer le processus de chargement.  
Pour utiliser un service, il est nécessaire de s'inscrire au préalable.

## Changer les paramètres

Vous pouvez modifier les réglages sur les logiciels d'application du téléphone intelligent.

### ■ Téléphone intelligent Android

1 Appuyez sur la touche MENU.



2 Tapez "SET".



3 Modifiez les réglages dans le menu comme vous le désirez.



Article	Détails
SUPERVISION	Allume/éteint la surveillance de l'écran d'enregistrement.
INFO EML TRANSF INT	Règle l'intervalle de temps pour envoyer des informations de localisation.
LONG VIDEO A TRANSF	Règle la longueur de la vidéo à transférer.
URL	Entrez l'URL lors de l'utilisation de la surveillance extérieure.
AUTORISATION HTTP	Entrez le nom d'utilisateur et le mot de passe nécessaires lors de l'utilisation de la surveillance extérieure. Le nom d'utilisateur est "everio" (fixé) et le mot de passe par défaut est "0000". (peut être modifié à partir de la caméra)
MODIFIER COULEUR FOND	Modifie l'image de fond.
AIDE	Affiche comment utiliser l'option Everio sync..
ACCORD DE LICENCE	Affiche le contrat de licence du logiciel d'application du téléphone intelligent.

#### Remarque :

- Lors de la connexion de la surveillance extérieure, vous recevrez un message de sollicitation pour entrer l'URL ou l'autorisation HTTP si elles ne sont pas déjà entrées ou si elles ont été entrées incorrectement.

## ■ iPhone/iPad/iPod touch

1 Tapez "⚙".



2 Modifiez les réglages dans le menu comme vous le désirez.



Article	Détails
SUPERVISION	Allume/éteint la surveillance de l'écran d'enregistrement.
INFO EML TRANSF INT	Règle l'intervalle de temps pour envoyer des informations de localisation.
MODIFIER COULEUR FOND	Modifie l'image de fond.
LONGUEUR VIDEO	Règle la longueur de la vidéo à transférer.
URL	Entrez l'URL lors de l'utilisation de la surveillance extérieure.
NOM UTILISATEUR	Entrez le nom d'utilisateur nécessaire lors de l'utilisation de la surveillance extérieure. Le nom d'utilisateur est "everio". (fixé)
MOT DE PASSE	Entrez le mot de passe nécessaire lors de l'utilisation de la surveillance extérieure. Par défaut, le mot de passe est "0000". (peut être modifié à partir de la caméra)
AIDE	Affiche comment utiliser l'option Everio sync..

**Remarque :**

- Lors de la connexion de la surveillance extérieure, vous recevrez un message de sollicitation pour entrer l'URL, le nom d'utilisateur ou le mot de passe s'ils ne sont pas déjà entrés ou s'ils ont été entrés incorrectement.

## Utiliser la fonction Wi-Fi à partir d'un navigateur Web

Vous pouvez vous connecter à la caméra et utiliser la fonction Wi-Fi à partir du navigateur Web de l'ordinateur.

- Indications sur l'écran

"Indications sur l'écran" (☞ p. 52)

- Changer les paramètres

"Faire des réglages sur la caméra à partir d'un navigateur Web" (☞ p. 54)

### Indications sur l'écran

#### ■ Écran d'enregistrement

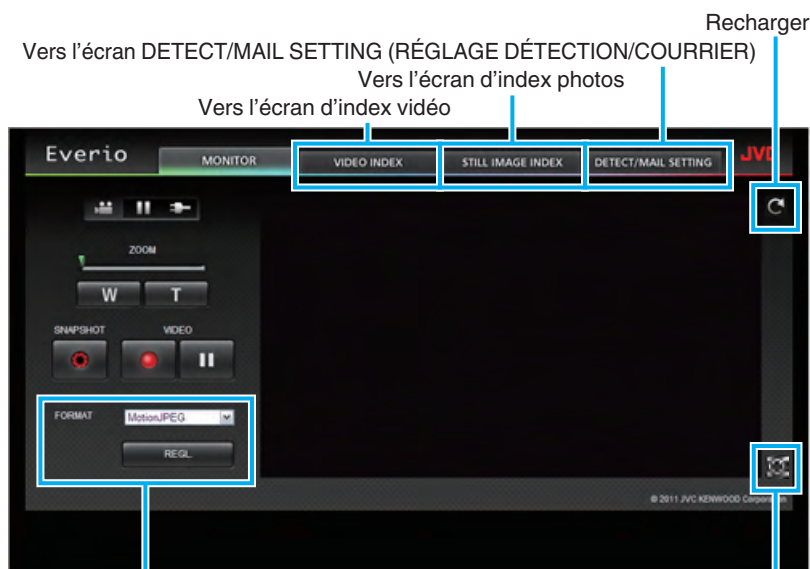

Sélection du format du flux (cliquez "REGL." pour appliquer) Sélectionnez le format vidéo lors de la surveillance à partir d'un navigateur.

FORMAT	MotionJPEG	Full HD : 1920x1080 / format MPEG-2 TS
	Full HD	SD : 720x576 / format MPEG-2 TS
	SD	MotionJPEG : 640x360 / format MotionJPEG
	MotionJPEG	

Plein écran (appuyez sur ESC ou faites un double clic gauche sur la souris pour revenir)

#### Remarque :

- Le bouton plein écran n'est pas affiché lorsque le format de flux est MotionJPEG.

#### Attention :

- Les caractéristiques du format du flux sont les suivantes :
  - Full HD/SD (format MPEG-2 TS)
    - Il est possible de vérifier le son de la caméra à partir d'un navigateur.
    - Il n'est pas possible d'effectuer les opérations d'enregistrement et de zoom à partir d'un navigateur.
  - MotionJPEG
    - Il est impossible d'écouter le son de la caméra à partir du navigateur.
    - Il est possible d'effectuer les opérations d'enregistrement et de zoom à partir du navigateur.
- L'image du moniteur s'arrête automatiquement une fois que le suivi est effectué en continu pendant 12 heures en Full HD ou SD. (Pour reprendre, appuyez sur le bouton de rechargement)
- Pour utiliser Full HD ou SD, il est nécessaire d'installer Media Player 12 à l'avance.
- Lorsque la qualité de l'enregistrement est réglée sur SSW/SEW sur la caméra, le mode Full HD ne prendra pas effet même s'il est sélectionné.
- Le retard d'affichage sur l'écran peut être causé par la vitesse du réseau ou la performance de l'ordinateur.
- Si le retard d'affichage est important, rechargez régulièrement l'écran. (Cela peut prendre du temps afin que l'écran s'affiche après le rechargement.)
- Pour Full HD, utilisez un ordinateur avec les caractéristiques du système suivantes :
  - CPU Intel Core 2 Duo 2 GHz ou plus
  - 2 Go de mémoire ou plus

## ■ Écran d'index vidéo

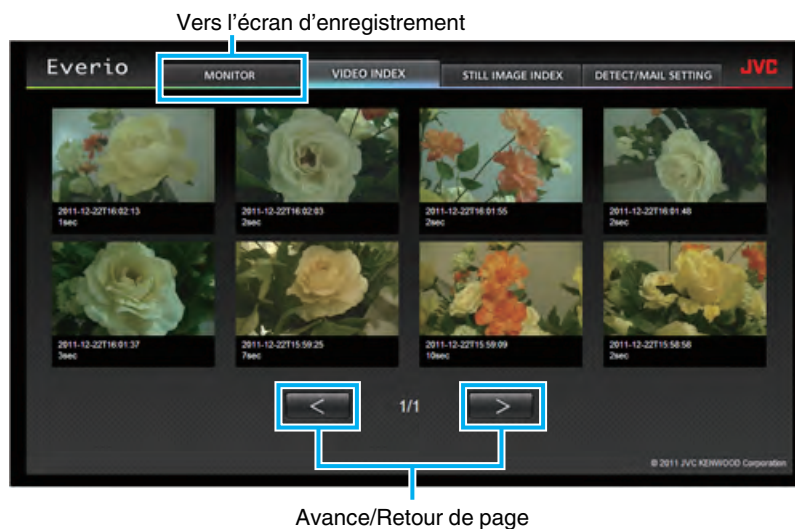

- Pour télécharger une vidéo, cliquez sur l'onglet.

## ■ Écran d'index photos



- Pour télécharger une photo, cliquez sur l'onglet.

## ■ Écran DETECT/MAIL SETTING (RÉGLAGE DÉTECTION/COURRIER)

La configuration des courriers d'avis comme la méthode de détection et l'adresse de courrier électronique du destinataire peuvent être modifiées même lorsque la caméra est hors de portée.

Enregistrez des adresses de courriers électroniques de destinataires dans Everio (jusqu'à 8)  
\*Une coche apparaît sur l'adresse sélectionnée.



Réglages du courrier de notification

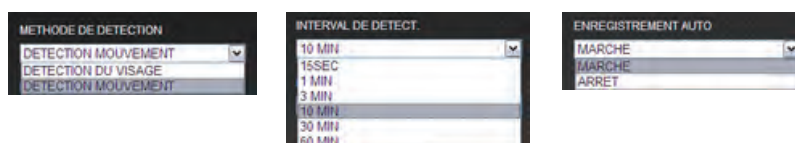

(cliquez "ENREG." pour appliquer)

### Faire des réglages sur la caméra à partir d'un navigateur Web

Vous pouvez modifier la configuration de la caméra à partir d'un navigateur Web.

- 1 Tapez "MENU".  
(Opération sur cette caméra)

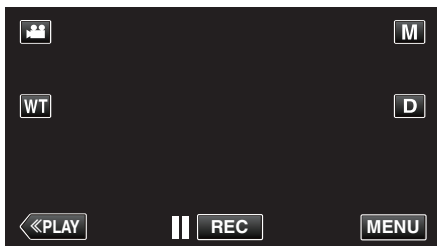

- Le menu de raccourcis apparaît.

- 2 Tapez "Wi-Fi" (📶) dans le menu de raccourcis.  
(Opération sur cette caméra)

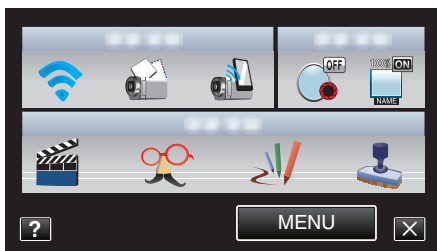

- 3 Tapez "PARAMETRES RESEAU".  
(Opération sur cette caméra)

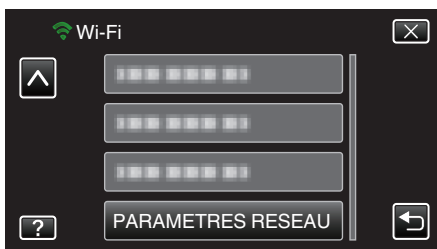

- 4 Tapez "DEFINI SELON NAVIG.". (Opération sur cette caméra)

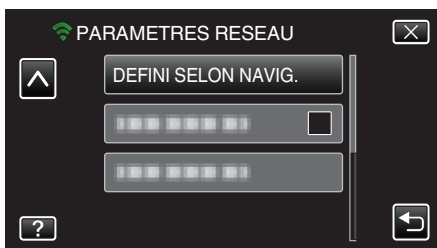

- 5 Vérifiez le SSID et PASS affichés sur l'écran de la caméra, puis enregistrez-les sur l'ordinateur pour vous connecter.  
(Opération sur cette caméra)

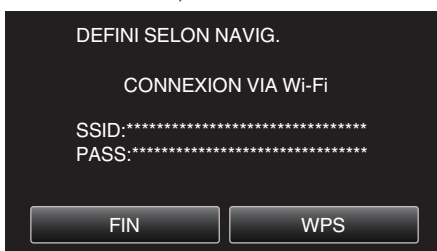

- Lorsque l'ordinateur est connecté à la caméra, une URL apparaît sur la caméra.

- 6 Vérifiez l'URL indiquée sur l'écran de la caméra, puis entrez-la sur le Internet Explorer (navigateur Web).  
(Opération sur cette caméra)

DEFINI SELON NAVIG.

CHANGER LES PARAMETRES PAR  
L'URL SUIVANTE A PARTIR DE  
VOTRE NAVIGATEUR WEB  
http://\*\*\* \*\*\*/\*\*\*/\*\*\*/\*\*\*/\*\*\*/\*\*\*/\*\*\*/

FIN

- Pour quitter, tapez "FIN".

### Vous pouvez modifier la fonction Wi-Fi de la caméra à partir d'un navigateur Web.

"Ajouter/changer/supprimer un point d'accès" (p. 55)

"PARAM. DE SURV. EXT." (p. 56)

"PARAM. Wi-fi DIRECT" (p. 56)

"PARAMETRE MAIL" (p. 56)

## Ajouter/changer/supprimer un point d'accès

## Pour faire une recherche et ajouter "POINTS D'ACCES"

1 Cliquez sur "POINTS D'ACCES".



2 Cliquez sur "RECHERCHER".



3 Cliquez sur le point d'accès que vous voulez ajouter.



- Cliquez sur "CHERCHER ENCORE" pour effectuer la recherche d'un nouveau point d'accès.

4 Entrez le mot de passe et cliquez sur "ENREG.".



- La saisie d'un mot de passe n'est pas nécessaire si le point d'accès est sécurisé.

5 Cliquez sur "OK".



## Pour ajouter "POINTS D'ACCES" manuellement

1 Cliquez sur "POINTS D'ACCES".



2 Cliquez sur "AJOUT".

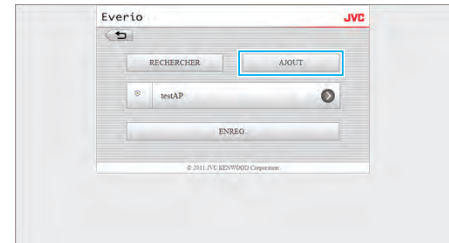

3 Entrez "SSID", "TYPE DE SECURITE", et "MOT DE PASSE", et cliquez sur "ENREG.".

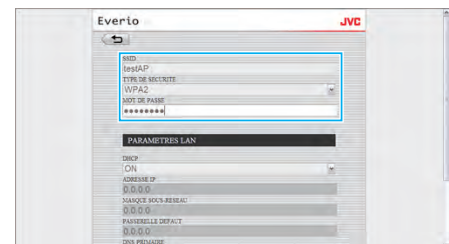

- Pour configurer les paramètres LAN manuellement, réglez "DHCP" sur OFF, et entrez les informations nécessaires manuellement.

4 Cliquez sur "OK".



## Pour modifier (ou supprimer) un enregistrement "POINTS D'ACCES"

1 Cliquez sur "POINTS D'ACCES".

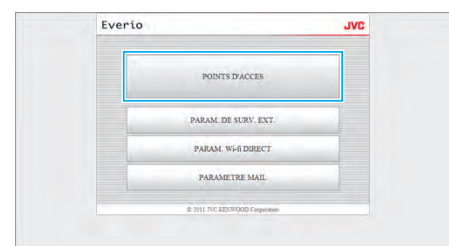

2 Cliquez sur un point d'accès enregistré.



3 Après avoir effectué les modifications, cliquez sur “ENREG.”.



- Cliquez sur “SUPPRIMER” sur cet écran pour supprimer le point d'accès enregistrés.

4 Cliquez sur “OK”.



## PARAM. Wi-fi DIRECT

### Pour modifier “PARAM. Wi-fi DIRECT”

1 Cliquez sur “PARAM. Wi-Fi DIRECT”.

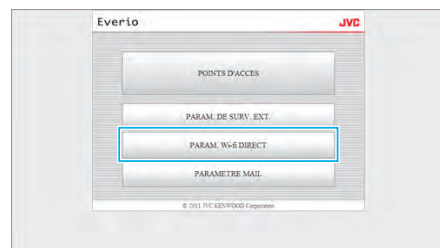

2 Après avoir effectué les modifications, cliquez sur “ENREG.”.

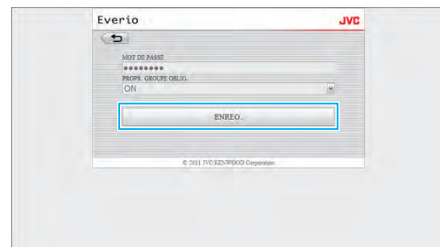

- Cliquez sur “SUPPRIMER” sur cet écran pour supprimer le point d'accès enregistrés.

3 Cliquez sur “OK”.



## PARAM. DE SURV. EXT.

### Pour modifier “PARAM. DE SURV. EXT.”

1 Cliquez sur “PARAM. DE SURV. EXT.”.



2 Après avoir effectué les modifications, cliquez sur “ENREG.”.



- Cliquez sur “SUPPRIMER” sur cet écran pour supprimer le point d'accès enregistrés.

3 Cliquez sur “OK”.

## PARAMETRE MAIL

### Pour modifier les réglages de “EMAIL EXPEDITEUR”

1 Cliquez sur “PARAMETRE MAIL”.



2 Cliquez sur “EMAIL EXPEDITEUR”.





3 Entrez l'information nécessaire et cliquez sur "ENREG.".



4 Cliquez sur "OK".



### Pour ajouter un "EMAIL DESTINATAIRES"

1 Cliquez sur "PARAMETRE MAIL".

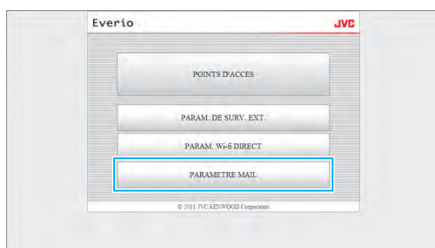

2 Cliquez sur "EMAIL DESTINATAIRES".



3 Cliquez sur "AJOUT".



4 Entrez l'adresse courriel et cliquez sur "ENREG.".

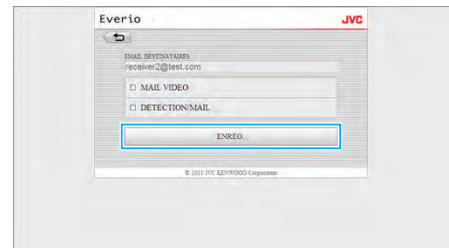

- Sélectionnez la case à cocher "MAIL VIDEO" et "DETECTION/MAIL" pour définir l'adresse comme destinataire.

5 Cliquez sur "OK".



### Pour modifier ou supprimer un "EMAIL DESTINATAIRES"

1 Cliquez sur "PARAMETRE MAIL".



2 Cliquez sur "EMAIL DESTINATAIRES".



3 Cliquez sur l'adresse courriel que vous voulez modifier.

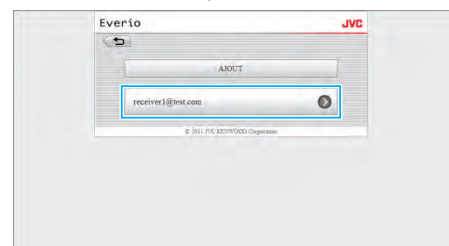

4 Après avoir effectué les modifications, cliquez sur "ENREG.".

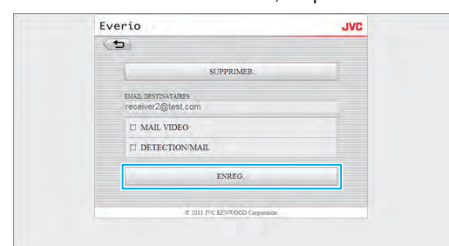

- Cliquez sur "SUPPRIMER" sur cet écran pour supprimer l'adresse enregistrée.

5 Cliquez sur "OK".



## Pour modifier les réglages de "DESTIN. MAIL VIDEO"

1 Cliquez sur "PARAMETRE MAIL".



2 Cliquez sur "DESTIN. MAIL VIDEO".

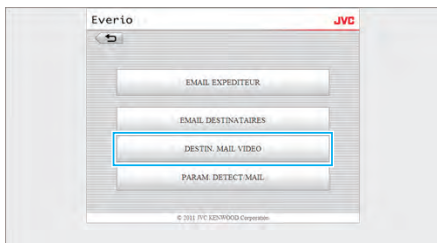

3 Après avoir effectué les modifications, cliquez sur "ENREG.".



4 Cliquez sur "OK".



3 Après avoir effectué les modifications, cliquez sur "ENREG.".



4 Cliquez sur "OK".



## Pour modifier "PARAM. DETECT/MAIL"

1 Cliquez sur "PARAMETRE MAIL".



2 Cliquez sur "PARAM. DETECT/MAIL".

## Dépannage

### Surveillance directe

Problèmes	Action
Impossible de connecter la caméra. (URL requis)	<ul style="list-style-type: none"> <li>• Vérifiez si la connexion Wi-Fi a été établie avec succès.</li> <li>• Vérifiez si une connexion Wi-Fi est connectée à "DIRECT-**EVERIO".</li> <li>• Vérifiez si le téléphone intelligent (ou l'ordinateur) est relié à la caméra.</li> <li>• Essayez à nouveau après la mise sous et hors tension de la caméra et du terminal (téléphone intelligent ou ordinateur).</li> </ul>
Les opérations à partir de cette unité ne fonctionnent pas lorsque la surveillance directe est utilisée.	<ul style="list-style-type: none"> <li>• Les opérations ne peuvent pas s'effectuer à partir de cette unité lorsque la surveillance directe est utilisée. Tapez "OPERATION CAMESC." sur l'écran pour activer les opérations à partir de cette unité. Lorsque les opérations sont activées à partir de cette unité, les opérations à partir du téléphone intelligent (ou de l'ordinateur) ne fonctionnent pas.</li> </ul>
L'enregistrement s'arrête lorsque l'application Android / iPhone ou le navigateur Web est fermé.	<ul style="list-style-type: none"> <li>• Lorsque l'application Android / iPhone ou le navigateur Web est fermé pendant l'enregistrement, l'appareil est déconnecté et l'enregistrement s'arrête.</li> </ul>
Désactivez le navigateur Internet sur l'ordinateur lorsqu'il est connecté à la caméra.	<ul style="list-style-type: none"> <li>• La caméra fonctionne comme un point d'accès pendant la surveillance directe. La plupart des ordinateurs (ou téléphones intelligents) ne peuvent pas être connectés à des points d'accès multiples en même temps. En tant que telle, la navigation Web devient temporairement indisponible si l'ordinateur (ou le téléphone intelligent) a été connecté à Internet par le biais d'un LAN sans fil.</li> <li>• Reconnectez l'ordinateur au routeur LAN sans fil qui est normalement utilisé pour la connexion Internet. Si l'ordinateur se connecte à la caméra par inadvertance, retirez la connexion de la caméra de l'ordinateur. (Le nom d'enregistrement est "DIRECT-**EVERIO".)</li> <li>• Arrêt de la surveillance directe sur la caméra.</li> </ul>
La vidéo ou l'audio est interrompu ou retardé	<ul style="list-style-type: none"> <li>• Si la vitesse du réseau est lente, les vidéos et les sons audio peuvent être interrompus, ou le retard peut devenir important.</li> <li>• (Pour le navigateur Web) le retard peut devenir important en raison de la performance de l'ordinateur. Si le format du flux est établi à "Full HD", changez-le à "SD" ou "Motion-JPEG" et réessayez. "Spécifications du Wi-Fi" (☞ p. 64)</li> <li>• (Pour le navigateur Web) Si le retard d'affichage est important, rechargez régulièrement l'écran.</li> <li>• (Pour un téléphone intelligent) Essayez de changer le lieu et l'heure pour trouver un environnement avec un signal fort.</li> </ul>
L'unité s'éteint automatiquement.	<ul style="list-style-type: none"> <li>• Pour éviter d'oublier d'éteindre l'alimentation, cette unité s'éteint automatiquement après 10 jours de fonctionnement en continu.</li> </ul>
Impossible d'utiliser la mise au point.	<ul style="list-style-type: none"> <li>• Lorsque vous ne surveillez pas à partir d'un téléphone intelligent (ou d'un ordinateur), la mise au point de la caméra reste fixe.</li> <li>• Même lors de la surveillance à partir d'un téléphone intelligent (ou d'un ordinateur), la mise au point de la caméra reste fixe si elle n'est pas utilisée pendant plus de 3 heures. (La mise au point fonctionne à nouveau lorsque la caméra est utilisée.)</li> </ul>
La connexion est coupée ou un message "IMPOSSIBLE DE SE CONNECTER" s'affiche	<ul style="list-style-type: none"> <li>• Établissez une connexion à nouveau à un endroit avec une bonne puissance de signal. La vitesse de transmission peut baisser, ou la connexion peut échouer si les appareils sont placés trop loin les uns des autres, quand il y a des objets entre les deux, ou lorsque des fours à micro-ondes ou autres appareils sans fil sont utilisés.</li> <li>• Si la connexion ne peut être établie à nouveau, redémarrez le terminal (téléphone intelligent ou ordinateur).</li> <li>• Si la caméra est trop loin du téléphone intelligent (ou ordinateur), le raccordement pour la surveillance directe peut être difficile à établir en fonction de l'environnement. Dans ce cas, connectez-vous en utilisant le point d'accès (routeur LAN sans fil).</li> </ul>

### Point d'accès (Routeur LAN sans fil)

Problèmes	Action
Impossible de trouver un point d'accès (routeur LAN sans fil).	<ul style="list-style-type: none"> <li>• Vérifiez si la distance du point d'accès (routeur LAN sans fil) est trop grande, ou s'il y a des matériaux qui font écran.</li> <li>• Si le point d'accès (routeur LAN sans fil) peut se mettre en mode SSID furtif (stealth), effectuez un enregistrement manuel ou désactivez le mode furtif (stealth) temporairement avant l'enregistrement.</li> <li>• Dans un environnement avec plusieurs points d'accès, il est possible que vous ne soyez pas en mesure de trouver le point d'accès souhaité en effectuant une recherche. Dans ce cas, ajoutez un point d'accès manuellement.</li> </ul>

Impossible de se connecter à un point d'accès (routeur LAN sans fil).	<ul style="list-style-type: none"> <li>• Vérifiez que le mot de passe soit correct.</li> <li>• Pour une connexion manuelle, vérifiez que le SSID ou la méthode d'authentification soit correcte.</li> </ul>
Incertitude sur quel point d'accès (routeur LAN sans fil) utiliser.	<ul style="list-style-type: none"> <li>• Si la configuration du point d'accès (routeur LAN sans fil) n'a jamais été modifiée de leurs valeurs par défaut, vérifiez les points ci-après. <ul style="list-style-type: none"> <li>- Vérifiez si une étiquette adhésive indiquant les réglages initiaux est attachée au corps du point d'accès (routeur LAN sans fil).</li> <li>- Vérifiez les valeurs par défaut dans le manuel d'instructions du point d'accès (routeur LAN sans fil).</li> </ul> </li> </ul>
Incertitude sur le mot de passe du point d'accès (routeur LAN sans fil).	Veillez consulter le manuel d'instructions du point d'accès (routeur LAN sans fil) utilisé.
Impossible de se connecter via Wi-Fi Protected Setup (WPS).	<ul style="list-style-type: none"> <li>• Les méthodes de connexion simples autres que WPS ne sont pas pris en charge. Effectuer une recherche du point d'accès auquel se connecter.</li> <li>• Coupez l'alimentation de la caméra, puis essayez à nouveau.</li> </ul>

### Surveillance en extérieur (connexion dans la maison)

Problèmes	Action
Impossible de connecter la caméra. (URL requis)	<ul style="list-style-type: none"> <li>• Vérifiez si la connexion Wi-Fi a été établie avec succès.</li> <li>• Assurez-vous que la caméra et le terminal (téléphone intelligent ou ordinateur) sont connectés au même point d'accès.</li> <li>• Essayez à nouveau après la mise sous et hors tension de la caméra et du terminal (téléphone intelligent ou ordinateur).</li> </ul>
Incertitude de l'URL pour accéder à partir d'un navigateur Web.	<ul style="list-style-type: none"> <li>• Une fois la surveillance en extérieur est commencée, tapez "INFO. RESEAU CAMESC." indiqué sur l'écran de la caméra. Entrez l'adresse telle qu'indiquée dans "URL(LAN):" dans le navigateur Web pour y accéder.</li> </ul>
Aucune image et aucun son lors de l'accès à partir d'un navigateur Web.	<ul style="list-style-type: none"> <li>• Si vous avez installé des lecteurs vidéo tiers, les images et les sons ne sont pas lus correctement.</li> <li>• Si le format du flux est établi à "Motion-JPEG" lors du transfert au navigateur Web, aucun son ne sortira du navigateur.</li> <li>• Si l'enregistrement de la vidéo est en cours, aucun son ne sortira du navigateur.</li> </ul>
Impossible d'accéder à l'URL saisie. (Impossible à trouver)	<ul style="list-style-type: none"> <li>• Vérifiez que l'appareil soit correctement connecté à un point d'accès (routeur LAN sans fil). (📶 apparaît sur l'écran de l'appareil.)</li> <li>• Vérifiez que l'ordinateur soit correctement connecté à un point d'accès (routeur LAN sans fil). La connexion doit être possible s'il est connecté à Internet.</li> <li>• Vérifiez que l'URL soit correcte.</li> </ul>
Impossible d'accéder à l'URL saisie. (nécessite un mot de passe)	<ul style="list-style-type: none"> <li>• Entrez votre nom d'utilisateur et mot de passe. Le nom d'utilisateur est "everio" (fixe) et le mot de passe par défaut est "0000" (il peut être changé).</li> </ul>
Les opérations à partir de cette unité ne fonctionnent pas lorsque la surveillance en extérieur est utilisée.	<ul style="list-style-type: none"> <li>• Les opérations ne peuvent pas s'effectuer à partir de cette unité lorsque la surveillance en extérieur est utilisée. Opérez à partir de l'application Android / iPhone ou du navigateur Web.</li> </ul>
L'enregistrement s'arrête lorsque l'application Android / iPhone ou le navigateur Web est fermé.	<ul style="list-style-type: none"> <li>• Lorsque l'application Android / iPhone ou le navigateur Web est fermé pendant l'enregistrement, l'appareil est déconnecté et l'enregistrement s'arrête.</li> </ul>
La vidéo ou l'audio est interrompu ou retardé	<ul style="list-style-type: none"> <li>• Si la vitesse du réseau est lente, les vidéos et les sons audio peuvent être interrompus, ou le retard peut devenir important.</li> <li>• (Pour le navigateur Web) le retard peut devenir important en raison de la performance de l'ordinateur. Si le format du flux est établi à "Full HD", changez-le à "SD" ou "Motion-JPEG" et réessayez. "Spécifications du Wi-Fi" (p. 64)</li> <li>• (Pour le navigateur Web) Si le retard d'affichage est important, rechargez régulièrement l'écran.</li> <li>• (Pour un téléphone intelligent) Essayez de changer le lieu et l'heure pour trouver un environnement avec un signal fort.</li> </ul>
L'unité s'éteint automatiquement.	<ul style="list-style-type: none"> <li>• Pour éviter d'oublier d'éteindre l'alimentation, cette unité s'éteint automatiquement après 10 jours de fonctionnement en continu.</li> </ul>
Impossible d'utiliser la mise au point.	<ul style="list-style-type: none"> <li>• Lorsque vous ne surveillez pas à partir d'un téléphone intelligent (ou d'un ordinateur), la mise au point de la caméra reste fixe.</li> <li>• Même lors de la surveillance à partir d'un téléphone intelligent (ou d'un ordinateur), la mise au point de la caméra reste fixe si elle n'est pas utilisée pendant plus de 3 heures. (La mise au point fonctionne à nouveau lorsque la caméra est utilisée.)</li> </ul>

La connexion est coupée ou un message "IMPOSSIBLE DE SE CONNECTER" s'affiche	<ul style="list-style-type: none"><li>• Établissez une connexion à nouveau à un endroit avec une bonne puissance de signal. La vitesse de transmission peut baisser, ou la connexion peut échouer si les appareils sont placés trop loin les uns des autres, quand il y a des objets entre les deux, ou lorsque des fours à micro-ondes ou autres appareils sans fil sont utilisés.</li><li>• Si la connexion ne peut être établie à nouveau, redémarrez le terminal (téléphone intelligent ou ordinateur).</li></ul>
L'écran ne se rafraîchit pas ou reste noir	<ul style="list-style-type: none"><li>• Vérifiez si la caméra et le point d'accès sont correctement connectés. Les images peuvent ne pas être détectées sur le terminal (téléphone intelligent ou ordinateur) si l'appareil est déconnecté du point d'accès à mi-parcours.</li></ul>

Surveillance en extérieur (connexion Internet)

Problèmes	Action
Incertitude de l'URL pour accéder à partir d'un navigateur Web.	<ul style="list-style-type: none"> <li>• Une fois la surveillance en extérieur est commencée, tapez "INFO. RESEAU CAMESC." indiqué sur l'écran de la caméra. Entrez l'adresse telle qu'indiquée dans "URL(WAN):" dans le navigateur Web pour y accéder.</li> </ul>
L'URL (WAN) n'apparaît pas dans les informations du réseau.	<ul style="list-style-type: none"> <li>• L'URL (WAN) n'apparaîtra pas si le DNS dynamique n'est pas réglé sur la caméra. Pour l'établir au DNS dynamique, effectuez les étapes suivantes.             <ol style="list-style-type: none"> <li>1. Obtenez un compte avec le serveur DNS dynamique JVC en utilisant votre ordinateur. (URL?)</li> <li>2. Connectez-vous au DNS JVC et obtenez le service DNS dynamique. (Comment ça?)</li> <li>3. Établissez le nom d'utilisateur et le mot de passe du DNS dynamique sur la caméra.</li> </ol>             *Seul le service DNS dynamique JVC peut être établi sur cette caméra.           </li> </ul>
Impossible d'accéder à l'URL saisie. (Impossible à trouver)	<ul style="list-style-type: none"> <li>• Cette fonction ne peut pas être utilisée dans un environnement avec plus d'un routeur.</li> <li>• Vérifiez que le nom d'utilisateur DNS dynamique et le mot de passe soient corrects.</li> <li>• Le routeur utilisé n'est pas compatible avec le UPnP ou l'UPnP est éteint. Vérifiez le manuel d'instruction du routeur utilisé, et activez l'UPnP.</li> <li>• Le "UPnP" sur la caméra est établi à "ARRET". (Par défaut, elle est réglée sur "MARCHE".) Règle "UPnP" sur "MARCHE".</li> <li>• En fonction des modalités du service de votre fournisseur, il peut ne pas être possible d'obtenir une adresse IP globale. "Confirmation de l'adresse IP globale" (☞ p. 21)</li> <li>• Vérifiez si un terminal qui utilise le port 80, comme les serveurs Web, a été mis dans le réseau. S'il est réglé, changez le numéro de port du terminal.</li> <li>• Lorsqu'un terminal spécifique a été réglé pour utiliser le port 80 sur le routeur, changez le réglage de manière à ce que la caméra puisse utiliser le port 80.</li> <li>• Essayez à nouveau après la mise sous et hors tension de la caméra et du terminal (téléphone intelligent ou ordinateur).</li> </ul>
La vidéo ou l'audio est interrompu ou retardé	<ul style="list-style-type: none"> <li>• Si la vitesse du réseau est lente, les vidéos et les sons audio peuvent être interrompus, ou le retard peut devenir important.</li> <li>• (Pour le navigateur Web) le retard peut devenir important en raison de la performance de l'ordinateur. Si le format du flux est établi à "Full HD", changez-le à "SD" ou "Motion-JPEG" et réessayez. "Spécifications du Wi-Fi" (☞ p. 64)</li> <li>• (Pour le navigateur Web) Si le retard d'affichage est important, rechargez régulièrement l'écran.</li> <li>• (Pour un téléphone intelligent) Essayez de changer le lieu et l'heure pour trouver un environnement avec un signal fort.</li> </ul>
L'unité s'éteint automatiquement.	<ul style="list-style-type: none"> <li>• Pour éviter d'oublier d'éteindre l'alimentation, cette unité s'éteint automatiquement après 10 jours de fonctionnement en continu.</li> </ul>
Impossible d'utiliser la mise au point.	<ul style="list-style-type: none"> <li>• Lorsque vous ne surveillez pas à partir d'une téléphone intelligent (ou d'un ordinateur), la mise au point de la caméra reste fixe.</li> <li>• Même lors de la surveillance à partir d'un téléphone intelligent (ou d'un ordinateur), la mise au point de la caméra reste fixe si elle n'est pas utilisée pendant plus de 3 heures. (La mise au point fonctionne à nouveau lorsque la caméra est utilisée.)</li> </ul>
La connexion est coupée ou un message "IMPOSSIBLE DE SE CONNECTER" s'affiche	<ul style="list-style-type: none"> <li>• Établissez une connexion à nouveau à un endroit avec une bonne puissance de signal. La vitesse de transmission peut baisser, ou la connexion peut échouer si les appareils sont placés trop loin les uns des autres, quand il y a des objets entre les deux, ou lorsque des fours à micro-ondes ou autres appareils sans fil sont utilisés.</li> <li>• Si la connexion ne peut être établie à nouveau, redémarrez le terminal (téléphone intelligent ou ordinateur).</li> </ul>
L'écran ne se rafraîchit pas ou reste noir	<ul style="list-style-type: none"> <li>• Vérifiez si la caméra et le point d'accès sont correctement connectés. Les images peuvent ne pas être détectées sur le terminal (téléphone intelligent ou ordinateur) si l'appareil est déconnecté du point d'accès à mi-parcours.</li> </ul>
[XUPnP] est affiché.	<p>Cela apparaît lorsque UPnP a échoué.</p> <ul style="list-style-type: none"> <li>• Vérifiez si le routeur LAN sans fil en cours d'utilisation est compatible avec l'UPnP. (Veuillez consulter le manuel d'instructions du routeur LAN sans fil utilisé, ou veuillez consulter le fabricant du routeur.)</li> <li>• Lorsque le routeur LAN sans fil en cours d'utilisation est compatible avec l'UPnP, activez la fonction UPnP.</li> <li>• Si l'icône ne disparaît pas même lorsque la fonction UPnP est activée, éteignez et rallumez le routeur LAN sans fil en cours d'utilisation ainsi que la caméra, puis essayez à nouveau.</li> </ul>
Connexion impossible bien que [XUPnP] soit affiché.	<ul style="list-style-type: none"> <li>• Lorsque "UPnP" est réglé sur "ARRET", [XUPnP] n'apparaît pas. Réglez "UPnP" sur "MARCHE".</li> </ul>

- Lorsque le port 80 a été utilisé par d'autres appareils via UPnP, une connexion ne peut être établie. Rebranchez la caméra.

### Courrier électronique (courrier de notification, courrier vidéo)

Problèmes	Action
Impossible d'envoyer des courriers électroniques.	<ul style="list-style-type: none"> <li>• Vérifiez l'exactitude des réglages sur le serveur de courrier électronique.</li> <li>• Vérifiez l'exactitude de l'adresse de courrier électronique de l'expéditeur.</li> <li>• Vérifiez que le nom d'utilisateur et le mot de passe soient corrects.</li> <li>• Si vous utilisez un service de courrier électronique qui ne provient pas de votre fournisseur, il est possible qu'il soit nécessaire de modifier les réglages SMTP.</li> <li>• Certains services de courriers électroniques gratuits disponibles dans les navigateurs Web ou les logiciels de courriers électroniques (SMTP) peuvent avoir des réglages SMTP par défaut qui ne permettent pas d'envoyer des courriers électroniques. Modifiez les réglages SMTP pour permettre d'envoyer des courriers électroniques avant utilisation.</li> </ul>
Les courriers électroniques envoyés ne sont pas reçus.	<ul style="list-style-type: none"> <li>• Vérifiez si des avis d'erreur ont été envoyés à l'adresse de courrier électronique de l'expéditeur. (Utilisez un ordinateur ou un appareil similaire étant donné qu'il n'est pas possible de faire cette vérification à partir de la caméra.) <ul style="list-style-type: none"> <li>- Si aucun avis n'est reçu : Veuillez consulter "Impossible d'envoyer des courriers électroniques." et ajustez les réglages en conséquence.</li> <li>- Si des avis sont reçus : Vérifier rapidement le contenu de l'avis.</li> </ul> </li> <li>*Remarque : Ne continuez pas à envoyer des courriers électroniques avec le même réglage si vous recevez des avis d'erreur. En fonction de votre fournisseur, vous pourriez être marqué comme étant un expéditeur de pourriels (courrier poubelle).</li> </ul>
Impossible de joindre des images aux courriers électroniques.	<ul style="list-style-type: none"> <li>• En fonction de votre fournisseur, certains fichiers joints peuvent être supprimés. Utilisez d'autres services de courriers électroniques gratuits.</li> </ul>
L'unité s'éteint automatiquement.	<ul style="list-style-type: none"> <li>• Pour éviter d'oublier d'éteindre l'alimentation, cette unité s'éteint automatiquement après 10 jours de fonctionnement en continu.</li> </ul>
Impossible d'utiliser la mise au point.	<p>(Pour DETECT/MAIL SETTING)</p> <ul style="list-style-type: none"> <li>• Lorsque l'appareil est en attente de courriers électroniques de notification, la mise au point est fixe. Effectuez d'abord les réglages de la caméra, puis activez la notification par courrier électronique. La mise au point peut ne pas être correctement réglée si les courriers électroniques de notification commencent avant de faire les réglages de la caméra. Dans ce cas, désactivez temporairement la notification par courrier électronique, puis réactivez-la ensuite.</li> </ul>

### Transmission de vidéos/photos

Problèmes	Action
Impossible de transférer des vidéos et des photos à un téléphone intelligent (ou ordinateur).	<ul style="list-style-type: none"> <li>• Vérifiez l'espace libre restant sur le support de destination (téléphone intelligent ou ordinateur).</li> </ul>

## Spécifications du Wi-Fi

### Spécifications du Wi-Fi

Élément	Détails
Norme LAN sans file	IEEE802.11b/g/n (bande 2,4GHz)

### VISUALISATION DIRECT / VISUALISATION EXT.

#### ■ En utilisant Everio sync.

Élément	Détails
Terminaux supportés	<p>iPhone/iPad/iPod touch: iOS 4.3.5 ou ultérieure Android: Android 2.1 ou ultérieure</p> <ul style="list-style-type: none"> <li>• Il n'existe aucune garantie que les opérations fonctionnent avec tous les terminaux.</li> <li>• "Everio Sync." pour iPhone/iPad ne peut être utilisé lorsque iPhone/iPad est connecté au réseau de téléphone mobile. Pour faire usage de cette fonctionnalité, connectez-vous à la caméra ou un point d'accès via la Wi-Fi.</li> <li>• Un environnement de réseau avec une vitesse de ligne minimum d'environ 5,3 Mbps est recommandé pour que la caméra envoie des données et que le terminal du téléphone intelligent reçoive les données. Si la vitesse du réseau est trop lente, les images vidéo peuvent apparaître heurtées, ou le son audio peut être interrompu ou retardé.</li> </ul>
Écran du moniteur	Vidéo : JPEG 640x360 max. 12,5 fps



	Audio : linéaire PCM 8kHz 16 bits 1ch
Transmission vidéo	Vidéo : compatible MP4 H.264 Profil de base 640x360 25p Audio : AAC 48kHz 16 bits 2ch
Transmission photo	Format JPEG

#### ■ Lorsqu'un navigateur Web est utilisé

Élément	Détails
Environnement d'exploitation	Windows 7 : Internet Explorer 9 ou une version ultérieure et Windows Media Player 12 ou une version ultérieure sont installés <ul style="list-style-type: none"> <li>• Pour Full HD, utilisez un ordinateur avec les caractéristiques du système suivantes : <ul style="list-style-type: none"> <li>- CPU Intel Core 2 Duo 2 GHz ou plus</li> <li>- Memoire : 2 Go ou supérieure</li> </ul> </li> <li>• Un environnement de réseau avec la vitesse de la ligne suivante est recommandé pour que la caméra envoie des données et que le PC reçoive les données. <ul style="list-style-type: none"> <li>- MotionJPEG : approx. 1,7 Mbps ou supérieure</li> <li>- Full HD : approx. 10 Mbps ou supérieure</li> <li>- SD : approx. 3 Mbps ou supérieure</li> </ul> </li> </ul> Si la vitesse du réseau est trop lente, les images vidéo peuvent apparaître heurtées, ou le son audio peut être interrompu ou retardé.
Écran du moniteur	<ul style="list-style-type: none"> <li>• MotionJPEG Vidéo : JPEG 640x360 max. 5 fps Audio : nil</li> <li>• Full HD Vidéo : compatible MPEG-2 TS H.264 profil élevé 1920x1080 50i Audio : AAC 48kHz 16 bits 2ch</li> <li>• SD Vidéo : compatible MPEG-2 TS H.264 profil principal 720x576 50i Audio : AAC 48kHz 16 bits 2ch</li> </ul>
Transmission vidéo	Format MPEG-2TS (sans conversion)
Transmission photo	Format JPEG (sans conversion)

#### MAIL VIDEO







Élément	Détails
Vidéo	compatible MP4 H.264 Profil de base 640x360 25p
Audio	AAC 48kHz 16 bits 2ch
Heure	Max. 15 secondes

#### EMAIL DESTINATAIRES

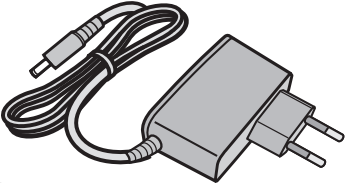
Élément	Détails
Transmission photo	JPEG 640x360

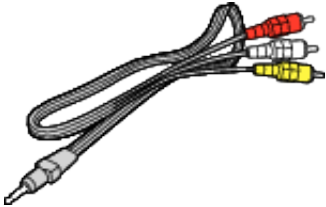
## Vérifier les accessoires

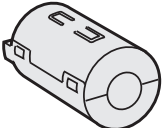
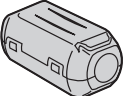
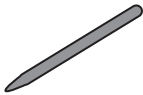
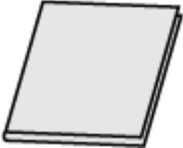
Si l'un des éléments est manquant ou défectueux, consultez votre revendeur JVC ou le centre de services JVC le plus proche.

Illustration	Description
	<p>Adaptateur secteur AC-V10E</p> <ul style="list-style-type: none"> <li>• Se raccorde à l'appareil pour charger la batterie. Il peut également être utilisé pour l'enregistrement et la lecture de vidéos à l'intérieur.</li> </ul>
	<p>Batterie BN-VG114E</p> <ul style="list-style-type: none"> <li>• Se relie à cet appareil pour l'alimenter.</li> </ul>
	<p>Câble AV</p> <ul style="list-style-type: none"> <li>• Relie cet appareil à un téléviseur pour lire des images enregistrées sur le téléviseur.</li> </ul>
	<p>Câble USB (Type A - Mini Type B)</p> <ul style="list-style-type: none"> <li>• Relie cet appareil à un ordinateur.</li> </ul>
	<p>Filtre à noyau de ferrite (pour câble AV)</p> <ul style="list-style-type: none"> <li>• Le filtre à noyau de ferrite diminue l'interférence lorsque cet appareil est connecté à d'autres dispositifs.</li> </ul>
	<p>Filtre à noyau de ferrite (pour câble USB)</p> <ul style="list-style-type: none"> <li>• Le filtre à noyau de ferrite diminue l'interférence lorsque cet appareil est connecté à d'autres dispositifs.</li> </ul>
	<p>Stylo stilet</p> <ul style="list-style-type: none"> <li>• Utilisez cette fonction pour les opérations sur l'écran tactile.</li> </ul>
	<p>Guide de l'utilisateur</p> <ul style="list-style-type: none"> <li>• Lisez-le bien et gardez-le à un endroit sûr, où vous pourrez facilement accéder si nécessaire.</li> </ul>
	<p>CD-ROM</p> <ul style="list-style-type: none"> <li>• Pour installer le logiciel fourni sur un ordinateur.</li> </ul>

**Remarque :**

- Les cartes SD sont vendues séparément.
- "Types de cartes SD utilisables" (☞ p. 70)
- Pour utiliser un adaptateur secteur à l'étranger, pensez à préparer une prise convertisseur disponible dans le commerce pour le pays ou la région visité(e).
- "Charger la batterie à l'étranger" (☞ p. 76)

**Fixer le filtre à noyau de ferrite**

Attachez un filtre central à l'extrémité du câble AV et du câble USB qui est connecté à cet appareil.  
Le filtre à noyau de ferrite diminue l'interférence lorsque cet appareil est connecté à d'autres périphériques.

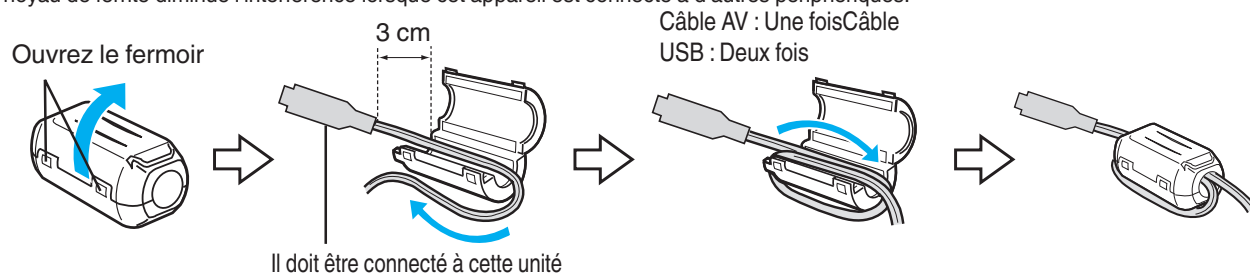

## Charger la batterie

Chargez la batterie immédiatement après l'avoir achetée et lorsque la charge restante est faible.

La batterie n'est pas chargée lors de l'achat.

1 Fixez la batterie.

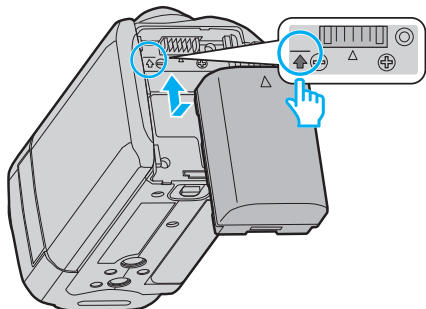

- Alignez le haut de la batterie avec le repère sur cette unité et faites coulisser jusqu'à ce que la batterie soit en place et que vous entendiez un petit dé clic.
- Alignez la borne de la batterie avec l'appareil.

2 Raccordez l'adaptateur secteur au connecteur CC.

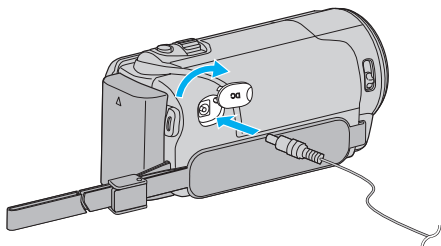

3 Branchez le courant.

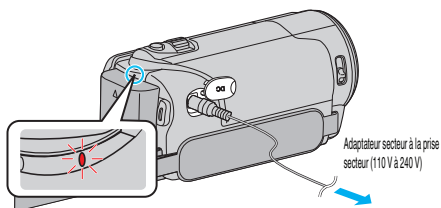

- Le voyant de chargement clignote lors du chargement. Le voyant s'éteint une fois le chargement terminé.

### Attention :



Assurez-vous d'utiliser des batteries de JVC.

- Si vous utilisez des batteries d'autres fabricants JVC, les performances et la sécurité ne seront pas garanties.
- Durée de chargement : Environ 2 h 30 m (avec la batterie fournie) Le temps de chargement est lorsque l'appareil est utilisé à 25°C. Si la batterie n'est pas chargée à une température ambiante comprise entre 10°C et 35°C, le chargement peut prendre plus de temps voire ne pas démarrer. Le temps d'enregistrement et de lecture peut aussi être réduit dans certaines circonstances d'utilisation comme à basse température.

Assurez-vous d'utiliser l'adaptateur secteur fourni.

- Si vous utilisez un autre adaptateur secteur au lieu de l'adaptateur secteur fourni, cela risque de provoquer un mauvais fonctionnement.

Batteries rechargeables :

- Lorsque la batterie est utilisée à une température ambiante faible (10 °C ou en dessous), la durée de fonctionnement peut être réduite ou l'appareil risque de ne pas fonctionner correctement. Lorsque cet appareil est utilisé en extérieur l'hiver, chauffez la batterie, en la plaçant par exemple dans une poche, avant de la fixer. (Évitez tout contact direct avec une batterie chaude).
- N'exposez pas la batterie à une chaleur extrême, comme par exemple à la chaleur directe du soleil ou encore à du feu.
- Après avoir enlevé la batterie, rangez-la dans un endroit sec, à une température comprise entre 15 °C et 25 °C.
- Gardez le niveau de la batterie à 30 % (  ) si la batterie n'est pas utilisée pendant longtemps. De plus, chargez complètement et ensuite déchargez la batterie complètement tous les 6 mois, puis continuez à la stocker à un niveau de 30 % de charge (  ).

Remarque :

- Vous pouvez raccorder cet appareil à l'adaptateur secteur pour enregistrer pendant de longues heures en intérieur. (Le chargement de la batterie commence lorsque l'écran LCD est fermé.)

### Détacher la batterie

Pour détacher la batterie, effectuez les étapes indiquées ci-dessus en sens inverse.

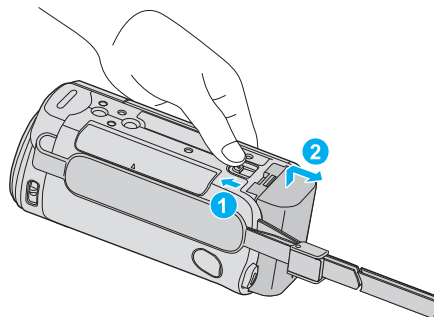

Faites coulisser le levier de dégagement de la batterie pour la détacher de l'appareil.

### Temps de charge approximatif de la batterie (avec un câble USB)

Batterie	Durée de chargement
BN-VG114E (fourni)	2 h 30 m
BN-VG121E	3 h 30 m
BN-VG138E	6 h 10 m

- Lorsque la durée de vie de la batterie est atteinte, la durée d'enregistrement raccourcit, même si la batterie est entièrement chargée. (Remplacez la batterie par une nouvelle.)

\* Le temps de chargement est lorsque l'appareil est utilisé à 25 °C. Si la batterie n'est pas chargée à une température ambiante comprise entre 10 °C et 35 °C, le chargement peut prendre plus de temps voire ne pas démarrer. Le temps d'enregistrement et de lecture peut aussi être réduit dans certaines circonstances d'utilisation comme à basse température. "Durée d'enregistrement approximative (avec batterie)" (  p. 119)

## Ajustement de la dragonne

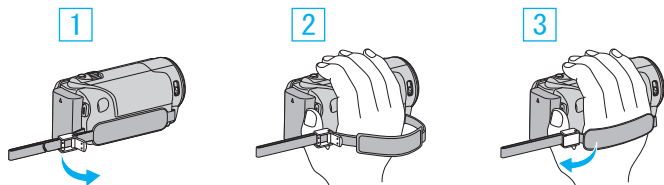

- 1 Ouvrez la commande sur le blocage de la lanière
- 2 Ajustez la longueur de la dragonne
- 3 Fermez la commande

### Attention :

- Assurez-vous de bien attacher la dragonne. Si la dragonne est trop desserrée, l'appareil peut tomber et provoquer des blessures ou des dégâts.

### Utiliser comme dragonne

Ajustez la longueur de la dragonne et enroulez-la autour de votre poignet.

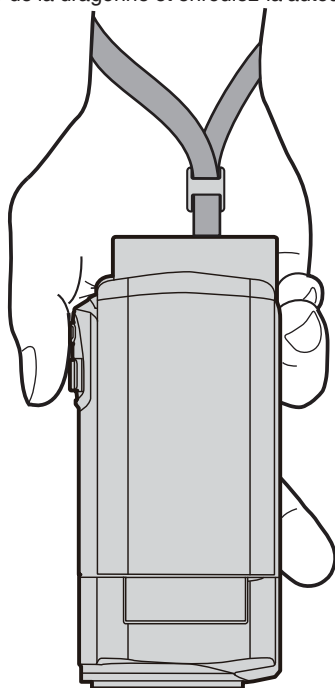

## Insérer une nouvelle carte SD

Insérez une carte SD disponible dans le commerce avant tout enregistrement.

“Types de cartes SD utilisables” (☞ p. 70)

“Durée d’enregistrement vidéo approximative” (☞ p. 119)

- 1 Fermez l’écran LCD.

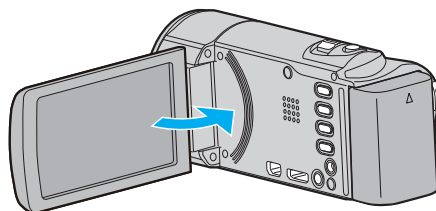

- 2 Ouvrez le volet de protection.

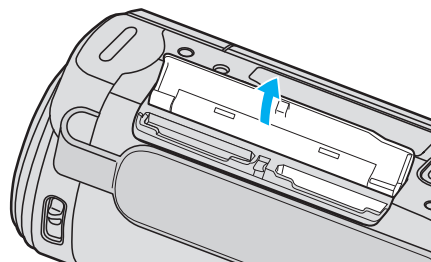

- 3 Insérez une carte SD.

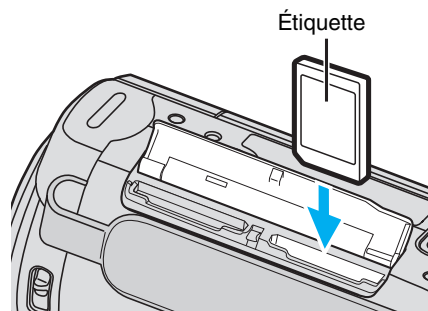

- Insérez la carte SD avec l’étiquette orientée vers l’extérieur.

### Avertissement

- Assurez-vous de ne pas insérer la carte SD dans le mauvais sens. Ceci risquerait d’abîmer l’appareil et la carte SD.
- Coupez le courant de l’appareil avant d’insérer ou de retirer une carte SD.
- Ne touchez pas la zone de contact en métal lors de l’insertion de la carte SD.
- L’appareil n’est pas garanti pour fonctionner avec toutes les cartes SD. Il est possible que certaines cartes SD ne fonctionnent pas en raison de changements des spécifications, etc.

### Remarque :

- Les vidéos et les photos peuvent être enregistrées sur une carte SD. Il est recommandé de confirmer l’opération de la vidéo de la carte SD avant l’utilisation.
  - Pour utiliser des cartes SD qui ont été utilisées dans d’autres appareils, il est nécessaire de formater (initialiser) la carte SD en utilisant “FORMATER LA CARTE SD” à partir des réglages de support.
- “ FORMATER LA CARTE SD ” (☞ p. 197)

## Retirer la carte

Poussez la carte SD vers l'intérieur puis tirez-la vers vous.

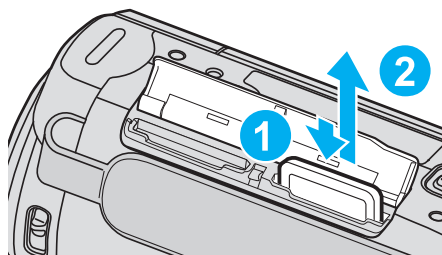

## Types de cartes SD utilisables

Les cartes SD suivantes peuvent être utilisées sur cet appareil. Les opérations sont confirmées sur les cartes SD des fabricants suivants.

- Panasonic
- TOSHIBA
- SanDisk

## Carte SD



- Cet appareil prend en charge les cartes SD de 256 Mo à 2 Go.
- Utilisez une carte SD compatible Classe 4 ou supérieure (2 Go) pour l'enregistrement de vidéo.

## Carte SDHC



- Utilisez une carte SDHC compatible Classe 4 ou supérieure (4 Go à 32 Go) pour l'enregistrement de vidéo.

## Carte SDXC



- Utilisez une carte SDXC compatible Classe 4 ou supérieure (64 Go max.) pour l'enregistrement de vidéo.

Remarque :

- Toute utilisation de cartes SD (y compris des cartes SDHC/SDXC) autres que celles indiquées ci-dessus risque de causer des problèmes lors de l'enregistrement ou la perte de données.
- L'appareil n'est pas garanti pour fonctionner avec toutes les cartes SD. Il est possible que certaines cartes SD ne fonctionnent pas en raison de changements des spécifications, etc.
- Pour enregistrer des vidéos avec "QUALITE VIDEO" réglé sur "UXP", il est recommandé d'utiliser une carte SDHC/SDXC compatible Classe 6 ou supérieure.
- Les Classes 4 et 6 sont garanties pour avoir respectivement un taux de transfert minimum de 4 Mo/s et 6 Mo/s pendant la lecture ou l'écriture de données.
- Vous pouvez également utiliser une carte SDHC/SDXC compatible de Classe 10.
- Les vidéos et les photos peuvent être enregistrées sur une carte SD. Il est recommandé de confirmer l'opération de la vidéo de la carte SD avant l'utilisation.
- Pour protéger les données, ne touchez pas aux terminaux de la carte SD.
- Les cartes UHS-I SDHC/SDXC peuvent être utilisées de la même manière que les cartes SDHC/SDXC. La classe Vitesse UHS n'est pas supportée.

## Lorsque votre ordinateur ne peut reconnaître la carte SDXC

Confirmez et mettez le SE de votre ordinateur à jour.

<b>Windows XP / Windows XP SP1</b>	Nécessaire pour mettre à jour sur SP2 ou version supérieure.
<b>Windows XP SP2 / Windows XP SP3</b>	Nécessaire pour télécharger le logiciel de mise à jour. (KB955704) <a href="http://www.microsoft.com/downloads/details.aspx?FamilyID=1cbe3906-ddd1-4ca2-b727-c2dff5e30f61&amp;displaylang=en">http://www.microsoft.com/downloads/details.aspx?FamilyID=1cbe3906-ddd1-4ca2-b727-c2dff5e30f61&amp;displaylang=en</a>
<b>Windows Vista</b>	Nécessaire pour mettre à jour sur SP1 ou version supérieure.
<b>Windows Vista SP1 / Windows Vista SP2</b>	Nécessaire pour télécharger le logiciel de mise à niveau. (KB975823) <ul style="list-style-type: none"> <li>• version 32 bits <a href="http://www.microsoft.com/downloads/en/details.aspx?FamilyID=2d1abe01-0942-4f8a-abb2-2ad529de00a1">http://www.microsoft.com/downloads/en/details.aspx?FamilyID=2d1abe01-0942-4f8a-abb2-2ad529de00a1</a></li> <li>• version 64 bits <a href="http://www.microsoft.com/downloads/en/details.aspx?FamilyID=7d54c53f-017c-4ea5-ae08-34c3452ba315">http://www.microsoft.com/downloads/en/details.aspx?FamilyID=7d54c53f-017c-4ea5-ae08-34c3452ba315</a></li> </ul>
<b>Windows 7</b>	Nécessaire pour télécharger le logiciel de mise à niveau. (KB976422) <ul style="list-style-type: none"> <li>• version 32 bits <a href="http://www.microsoft.com/downloads/en/details.aspx?FamilyID=3ee91fc2-a9bc-4ee1-aca3-2a9aff5915ea">http://www.microsoft.com/downloads/en/details.aspx?FamilyID=3ee91fc2-a9bc-4ee1-aca3-2a9aff5915ea</a></li> <li>• version 64 bits <a href="http://www.microsoft.com/downloads/en/details.aspx?FamilyID=73f766dd-7127-4445-b860-47084587155f">http://www.microsoft.com/downloads/en/details.aspx?FamilyID=73f766dd-7127-4445-b860-47084587155f</a></li> </ul>
<b>Mac OS X 10.4 Tiger / Mac OS X 10.5 Leopard</b>	Non compatible.
<b>Mac OS X 10.6 Snow Leopard</b>	Nécessaire pour mettre à jour à 10.6.5 ou version ultérieure.

## Utiliser l'écran tactile

Les boutons icônes de fonctionnement, des miniatures et des éléments de menu sont affichés sur l'écran tactile en fonction du mode d'utilisation.

- Il y a deux façons d'utiliser l'écran tactile, à savoir "taper" et "tirer". Voici quelques exemples ci-dessous.

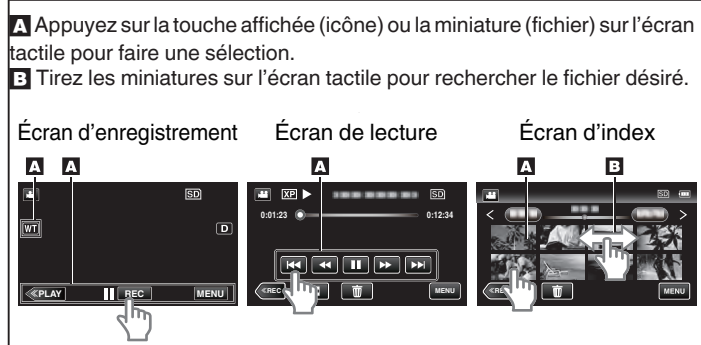

### Remarque :

- L'écran tactile de cet appareil est sensible à la pression. Lorsque l'écran tactile ne répond pas sans à-coups, appuyez avec un peu plus de force de la pointe de vos doigts ou sur le stylet fourni.
- Tapez sur les touches (icônes) sur l'écran tactile avec précision. Les touches peuvent ne pas répondre si on ne les tape pas à l'endroit précis.
- N'appuyez pas ou ne frottez avec une force excessive.
- Si vous appliquez une feuille ou un autocollant de protection, il est possible que l'écran tactile ne réponde pas sans à-coups.
- N'utilisez pas l'écran tactile avec un objet avec une pointe aiguisée.
- Le fait d'appuyer à deux endroits ou plus simultanément peut provoquer un fonctionnement défectueux.
- Appuyez sur "AJUST. ECRAN TACTILE" si la zone réactive de l'écran est excentrée de la zone touchée. (Ajustez en tapant légèrement avec le stylo stylet. N'appuyez pas avec un objet dont la pointe est aiguisée et n'appuyez pas en exerçant une forte pression.)

"AJUST. ECRAN TACTILE" (☰ p. 193)

- Il est recommandé d'utiliser le stylo stylet pour un effet d'écriture à la main.

## Noms des touches et fonctions sur l'écran LCD

Les écrans suivants s'affichent pendant les modes vidéo et photo et fonctionnent comme des écrans tactiles.

### Écran d'enregistrement (vidéo/photo)

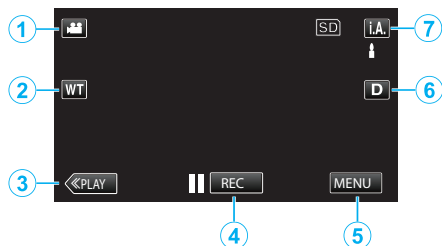

- 1 Touche Mode vidéo/photo
  - Bascule entre les modes vidéo et photo.
- 2 Touche Zoom
  - “Effectuer un zoom” (☞ p. 82)
- 3 Touche Mode de lecture
  - Bascule vers un mode de lecture.
- 4 Touche de Démarrage/Arrêt de l'enregistrement
  - **|| REC** : Touche Lancement d'enregistrement des vidéos
  - **● REC** : Touche Arrêt d'enregistrement des vidéos
  - **📷** : Touche Enregistrement des photos
- 5 Touche Menu
  - “Se familiariser avec le menu” (☞ p. 168)
- 6 Touche Affichage
  - Fait basculer l'écran entre plein (**D?**) et simple (**D**) à chaque pression de la touche.
  - Écran simple : Certains écrans disparaissent après environ 3 secondes.
  - Plein écran : Affiche tout. La touche d'affichage passe de **D** à **D?**.
  - Lorsque l'alimentation est coupée, l'affichage simple (**D**) sera initialisé.
- 7 Touche Mode d'enregistrement
  - Fait basculer le mode d'enregistrement entre Auto Intelligent **i.A.** et Manuel **M**.

### Écran de lecture (vidéo)

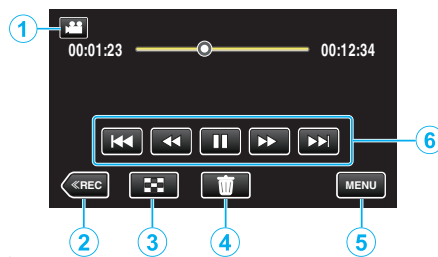

- 1 Touche Mode vidéo/photo
  - Bascule entre les modes vidéo et photo.
- 2 Touche Mode d'enregistrement
  - Bascule vers un mode d'enregistrement.
- 3 Touche Écran d'index
  - “Touches de fonctionnement pour la lecture de vidéos” (☞ p. 120)
- 4 Touche Effacer
  - “Supprimer le fichier actuellement affiché” (☞ p. 129)
- 5 Touche Menu
  - “Se familiariser avec le menu” (☞ p. 168)
- 6 Touches de fonctionnement
  - “Touches de fonctionnement pour la lecture de vidéos” (☞ p. 120)

### Écran de lecture (photo)

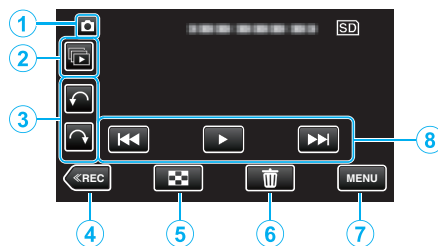

- 1 Touche Mode vidéo/photo
  - Bascule entre les modes vidéo et photo.
- 2 Touche de lecture groupée
  - La lecture continue de photos qui sont enregistrées en continu en 2 secondes ou en mode rafale.
  - “Lire des photos” (☞ p. 124)
- 3 Touche de rotation
  - Pivote une photo à 90°. (Dans le sens horaire/dans le sens antihoraire)
- 4 Touche Mode d'enregistrement
  - Bascule vers un mode d'enregistrement.
- 5 Touche Écran d'index
  - “Touches de fonctionnement pour la lecture de photos” (☞ p. 124)
- 6 Touche Effacer
  - “Supprimer le fichier actuellement affiché” (☞ p. 129)
- 7 Touche Menu
  - “Se familiariser avec le menu” (☞ p. 168)
- 8 Touches de fonctionnement
  - “Touches de fonctionnement pour la lecture de photos” (☞ p. 124)



### Écran d'index

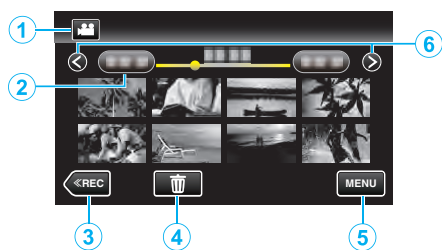

- 1 Touche Mode vidéo/photo
  - Bascule entre les modes vidéo et photo.
- 2 Touche Date
  - “Touches de fonctionnement pour la lecture de vidéos” (☞ p. 120)
  - “Touches de fonctionnement pour la lecture de photos” (☞ p. 124)
- 3 Touche Mode de lecture
  - Bascule vers un mode de lecture.
- 4 Touche Effacer
  - “Supprimer les fichiers sélectionnés” (☞ p. 129)
- 5 Touche Menu
  - “Se familiariser avec le menu” (☞ p. 168)
- 6 Touche Avance/Retour de page
  - “Touches de fonctionnement pour la lecture de vidéos” (☞ p. 120)
  - “Touches de fonctionnement pour la lecture de photos” (☞ p. 124)

### Écran Menu

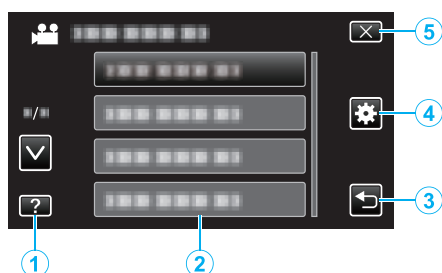

- 1 Touche Aide
- 2 Articles de menu
- 3 Touche Retour
- 4 Touche de menu commun
  - “Se familiariser avec le menu” (☞ p. 168)
- 5 Touche Fermer

### Régler l'horloge

L'écran “REGLER DATE/HEURE !” apparaît lorsque vous allumez cet appareil pour la première fois après l'achat, lorsqu'il n'a pas été utilisé pendant une longue période ou lorsque l'horloge n'a pas encore été réglée. Réglez l'horloge avant tout enregistrement.

- 1 Ouvrez l'écran LCD.

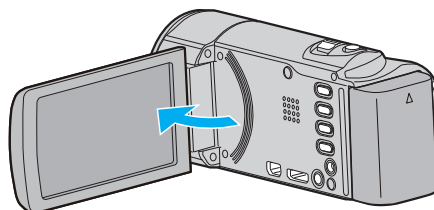

- L'unité s'allume.
- Lorsque l'écran LCD est fermé, l'unité s'éteint.

- 2 Appuyez sur “OUI” lorsque “REGLER DATE/HEURE !” est affiché.

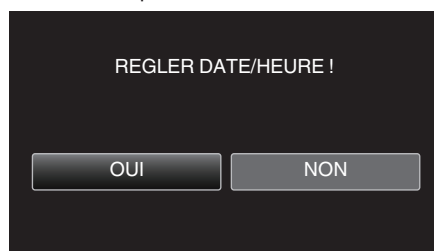

- 3 Réglez la date et l'heure.



- Lorsque l'année, le mois, le jour, l'heure ou la minute est touchée, “^” et “v” s'affichent.
- Tapez sur ^ ou v pour ajuster l'année, le mois, la journée, l'heure et les minutes.

- 4 Une fois l'heure et la date réglées, tapez sur “REGLER”.

- 5 Sélectionnez votre région puis appuyez sur “ENREG.”.



- Le nom de la ville et le décalage horaire s'affichent.
- Tapez sur < ou > pour régler le nom de la ville.

#### Remarque :

- L'horloge pourra être réinitialisée ultérieurement. “Réinitialiser l'horloge” (☞ p. 74)
- Lorsque vous utilisez cet appareil à l'étranger, vous pouvez le régler sur l'heure locale pour l'enregistrement. “Régler l'horloge à l'heure locale lors de vos voyages” (☞ p. 77)
- “REGLER DATE/HEURE !” est affiché lorsque vous allumez cet appareil après une longue période pendant laquelle il n'a pas été utilisé. Raccordez l'adaptateur secteur pendant plus de 24 heures pour charger la batterie de l'horloge interne de cet appareil avant de régler l'horloge.

## Réinitialiser l'horloge

Réglez l'horloge avec "REGLER L'HEURE" dans le menu.

1 Appuyez sur "MENU".

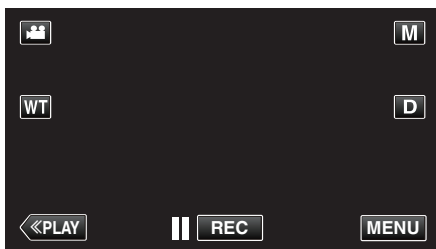

- Lorsque vous entrez à partir du mode enregistrement, tapez à nouveau sur "MENU" alors que le menu de raccourcis apparaît.

2 Appuyez sur "⚙️".



3 Appuyez sur "REGLER L'HEURE".

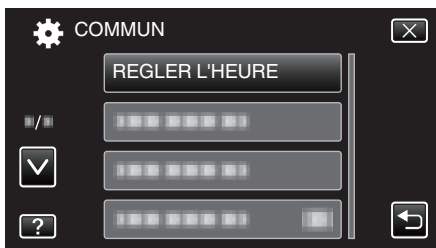

- Tapez sur ^ ou v pour vous déplacer vers le haut ou vers le bas pour plus de sélection.

4 Appuyez sur "REGLAGE DE L'HORLOGE".

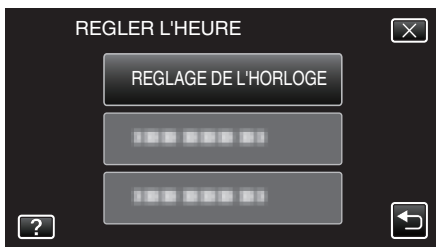

5 Réglez la date et l'heure.



- Lorsque l'année, le mois, le jour, l'heure ou la minute est touchée, "∧" et "∨" s'affichent.
- Tapez sur ^ ou v pour ajuster l'année, le mois, la journée, l'heure et les minutes.

6 Une fois l'heure et la date réglées, tapez sur "REGLER".

7 Sélectionnez votre région puis appuyez sur "ENREG.".

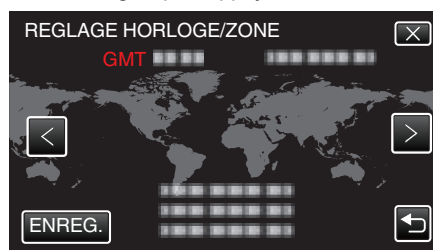

- Le nom de la ville et le décalage horaire s'affichent.
- Tapez sur < ou > pour régler le nom de la ville.

## Modification de la langue d'affichage

Vous pouvez modifier la langue de l'affichage sur l'écran.

1 Appuyez sur "MENU".

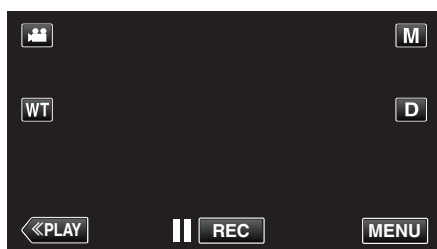

- Lorsque vous entrez à partir du mode enregistrement, tapez à nouveau sur "MENU" alors que le menu de raccourcis apparaît.

2 Appuyez sur "⚙️".



3 Appuyez sur "LANGUAGE".



- Tapez sur ^ ou v pour vous déplacer vers le haut ou vers le bas pour plus de sélection.

4 Appuyez sur la langue désirée.

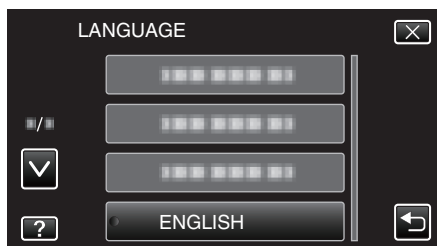

- Tapez sur ^ ou v pour vous déplacer vers le haut ou vers le bas pour plus de sélection.

## Tenir cet appareil

Lorsque vous tenez l'appareil, gardez vos coudes près de vous pour éviter que la caméra ne bouge.



- Tenez l'écran LCD avec votre main gauche et ajustez l'angle en conséquence. Le fait de tenir l'écran LCD de votre main gauche permet de stabiliser la caméra pour l'enregistrement.

### Attention :

- Attention à ne pas faire tomber l'appareil en transportant.
- Les tuteurs doivent faire attention lorsque l'appareil est utilisé par des enfants.

### Remarque :

- Si la caméra bouge trop, utilisez le stabilisateur d'image. "Réduire les secousses de la caméra" (p. 110)

## Montage sur trépied

Cet appareil peut être monté sur un trépied (ou un monopode). Ceci est utile pour empêcher la caméra de bouger et pour vous permettre d'enregistrer à partir du même endroit.

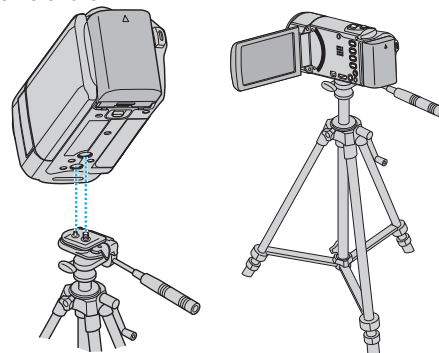

- Pour éviter que l'appareil ne tombe, vérifiez les orifices de vis et les orifices de montage du trépied sur celui-ci avant le montage. Tournez ensuite les vis jusqu'à ce qu'elles soient solidement fixées.

### Attention :

- Pour éviter des blessures ou des dommages lié(e)s à la chute de cet appareil, lisez le manuel d'instruction du trépied (ou monopode) à utiliser et assurez-vous que ce dernier est solidement fixé.

### Remarque :

- Nous vous recommandons d'utiliser le trépied ou le monopode pour tout enregistrement dans des conditions propices aux secousses de la caméra

(comme par exemple dans des endroits sombres ou lors de zooms de l'extrémité du téléobjectif).

- Réglez le stabilisateur d'image sur  (ARRET) lorsque vous utilisez un trépied pour l'enregistrement.

“Réduire les secousses de la caméra” (☰ p. 110)

## Utilisation de l'appareil à l'étranger

La forme de la prise de courant varie en fonction des pays et des régions. Pour charger la batterie, vous avez besoin d'une prise convertisseur adaptée à la forme de la prise.

“Charger la batterie à l'étranger” (☰ p. 76)

Réglez l'heure et la date à l'heure locale en sélectionnant votre destination de voyage via “REGLAGE ZONE” de “REGLER L'HEURE”.

“Réglage l'horloge à l'heure locale lors de vos voyages” (☰ p. 77)

Lorsque “MARCHE” est sélectionné dans “REGLAGE HEURE ETE” dans “REGLER L'HEURE”, l'heure est avancée d'1 heure.

“Réglage l'heure d'été” (☰ p. 77)

## Charger la batterie à l'étranger

La forme de la prise de courant varie en fonction des pays et des régions. Pour charger la batterie, vous avez besoin d'une prise convertisseur adaptée à la forme de la prise.

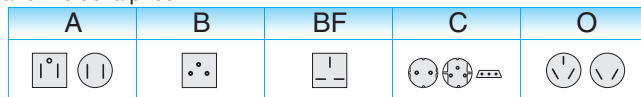

Amérique du Nord	Europe	Océanie	Moyen Orient
États-Unis A	Islande C	Australie O	Israël C
Canada A	Irlande C	Guam A	Iran C
Mexique A	Royaume-Uni B, BF	Tahiti C	Koweït B, C
Asie	Italie C	Tonga O	Jordanie B, BF
Inde B, C, BF	Autriche C	Nouvelle Zélande O	
	Pays-Bas C	Fiji O	Afrique
Indonésie C	Îles Canaries C		Algérie A, B, BF, C
Singapour B, BF	Grèce C	Latin	Egypte B, BF, C
Sri Lanka B, C, BF	Suisse C	Argentine O	Guinée C
Thaïlande A, BF, C	Suède C	Colombie A	Kenya B, C
Corée du Sud A, C	Espagne A, C	Jamaïque A	Zambie B, BF
Chine A, B, BF, C, O	Danemark C	Chili B, C	Tanzanie B, BF
Népal C	Allemagne C	Haïti A	République d'Afrique du Sud B, C, BF
Pakistan B, C	Norvège C	Panama A	Mozambique C
Bangladesh C	Hongrie C	Bahamas A	Maroc C
Philippines A, BF, O	Finlande C	Puerto Rico A	
Vietnam A, C	France C	Brésil A, C	
Région administrative spéciale de Hong Kong B, BF	Belgique C	Venezuela A	
	Pologne B, C	Pérou A, C	
Région administrative spéciale de Macau B, C	Portugal B, C		
Malaisie B, BF, C	Roumanie C		

### Régler l'horloge à l'heure locale lors de vos voyages

Réglez l'heure et la date à l'heure locale en sélectionnant votre destination de voyage via "REGLAGE ZONE" de "REGLER L'HEURE". Restaurez les réglages relatifs à la région dès votre retour.

1 Appuyez sur "MENU".

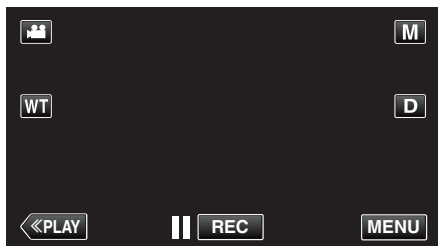

- Lorsque vous entrez à partir du mode enregistrement, tapez à nouveau sur "MENU" alors que le menu de raccourcis apparaît.

2 Appuyez sur "⚙️".



3 Appuyez sur "REGLER L'HEURE".



- Tapez sur ^ ou v pour vous déplacer vers le haut ou vers le bas pour plus de sélection.

4 Appuyez sur "REGLAGE ZONE".



5 Sélectionnez la région de votre destination de voyage puis tapez sur "ENREG.".



- Le nom de la ville et le décalage horaire s'affichent.
- Tapez sur < ou > pour régler le nom de la ville.

#### Remarque :

- Les paramètres "REGLAGE ZONE" changent l'heure de l'horloge de façon à tenir compte du fuseau horaire. Une fois de retour dans votre pays, resélectionnez la région initialement définie pour restaurer les réglages initiaux de l'horloge.

### Régler l'heure d'été

Lorsque "MARCHE" est sélectionné dans "REGLAGE HEURE ETE" dans "REGLER L'HEURE", l'heure est avancée d'1 heure.

1 Appuyez sur "MENU".

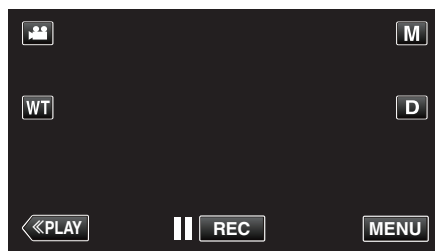

- Lorsque vous entrez à partir du mode enregistrement, tapez à nouveau sur "MENU" alors que le menu de raccourcis apparaît.

2 Appuyez sur "⚙️".



3 Appuyez sur "REGLER L'HEURE".



- Tapez sur ^ ou v pour vous déplacer vers le haut ou vers le bas pour plus de sélection.

4 Tapez sur "REGLAGE HEURE ETE".

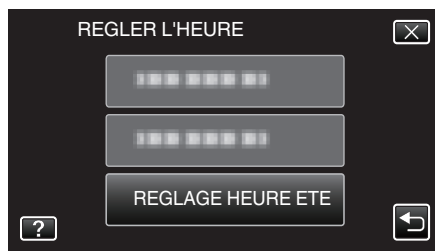

5 Tapez sur "MARCHE".



#### Remarque :

- Qu'est-ce que l'heure d'été?  
L'heure d'été est un système qui avance l'horloge d'1 heure pendant une période déterminée en été. Ce système est essentiellement utilisé dans les pays occidentaux.
- Restaurez les réglages de l'heure d'été dès votre retour.

## Accessoires en option

Vous pouvez enregistrer plus longtemps grâce à une batterie optionnelle.

Nom du produit	Description
Batterie <ul style="list-style-type: none"> <li>• BN-VG114E</li> <li>• BN-VG121E</li> <li>• BN-VG138E</li> </ul>	<ul style="list-style-type: none"> <li>• Fournit un temps d'enregistrement plus long. Elle peut également être utilisée en tant que batterie de rechange.</li> </ul>
Chargeur de batterie <ul style="list-style-type: none"> <li>• AA-VG1</li> </ul>	<ul style="list-style-type: none"> <li>• Permet de charger la batterie sans utiliser l'appareil.</li> </ul>
Mini câble HDMI <ul style="list-style-type: none"> <li>• VX-HD310</li> <li>• VX-HD315</li> </ul>	<ul style="list-style-type: none"> <li>• Permet de visionner une grande qualité d'image lorsque raccordé à un téléviseur.</li> <li>• Transmet la vidéo, l'audio et les signaux de contrôle entre les dispositifs.</li> </ul>

### Remarque :

- Les accessoires facultatifs ci-dessus peuvent ne pas être pris en charge dans certaines régions.
- Pour plus d'informations à ce propos, veuillez consulter le catalogue.
- Pour des détails sur les accessoires fournis, consultez la section "Vérifier les accessoires".

"Vérifier les accessoires" (☞ p. 66)

### Durée d'enregistrement approximative (avec batterie)

Batterie	Durée d'enregistrement réelle	Durée d'enregistrement continue
<b>BN-VG114E (Fourni)</b>	1 h 5 m	2 h
<b>BN-VG121E</b>	1 h 40 m	3 h 5 m
<b>BN-VG138E</b>	3 h	5 h 30 m

- Les valeurs mentionnées ci-dessus se rapportent à celles figurant lorsque "TORCHE" est réglé sur "ARRET" et "LUMINOSITE MONITEUR" sur "3" (standard).
- La durée d'enregistrement réelle peut être plus courte si le zoom est utilisé ou si l'enregistrement est arrêté à plusieurs reprises. (Il est recommandé de préparer la batterie pour trois fois la durée d'enregistrement prévue.)
- Lorsque la durée de vie de la batterie est atteinte, la durée d'enregistrement raccourcit, même si la batterie est entièrement chargée. (Remplacez la batterie par une nouvelle.)

## Enregistrer des vidéos en mode automatique

Vous pouvez enregistrer des vidéos sans avoir à vous préoccuper des détails de réglage. Pour ce faire, utilisez le mode Auto Intelligent. Les réglages comme l'exposition et la mise au point seront ajustés automatiquement pour s'adapter aux conditions de prises de vue.

- Dans le cas de prises de vue spécifiques comme une personne etc. son icône est affichée à l'écran.
- Avant d'enregistrer une scène importante, il est recommandé d'effectuer un enregistrement test.

1 Ouvrez le volet de protection de l'objectif.

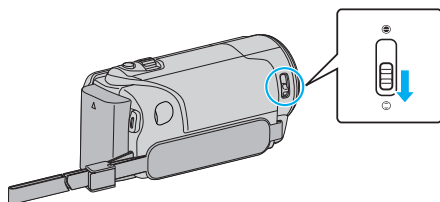

2 Ouvrez l'écran LCD.

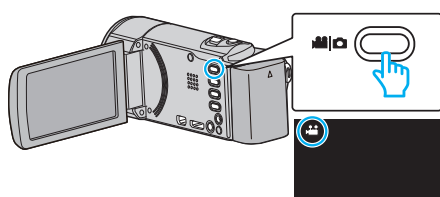

- Vérifiez si le mode d'enregistrement est bien .

3 Vérifiez si le mode d'enregistrement est **i.A.** Auto Intelligent.

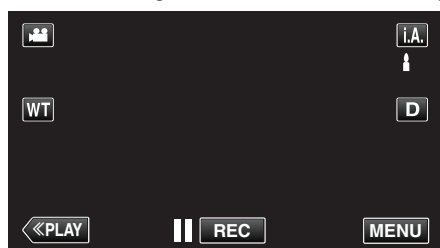

- Si le mode est sur le mode **M** manuel, tapez sur **M** sur l'écran d'enregistrement pour afficher l'écran de commutation de mode. Tapez sur **i.A.** pour passer le mode d'enregistrement en mode Auto Intelligent.

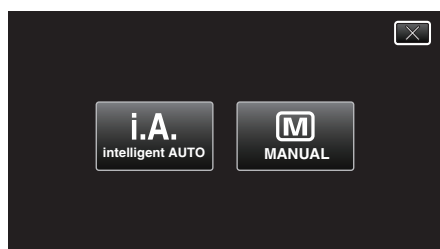

4 Lancez l'enregistrement.

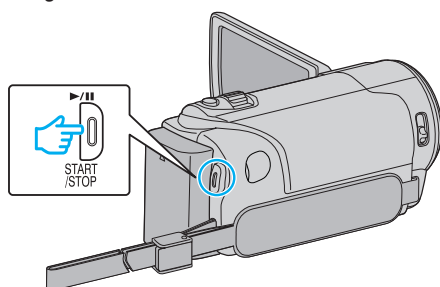

- Appuyez à nouveau pour arrêter l'enregistrement.
- Certains écrans disparaissent après environ 3 secondes. Utilisez la touche **D** pour modifier les affichages.

Remarque : \_\_\_\_\_

- Selon le sujet et les conditions de prises de vue, l'enregistrement peut être effectué correctement même en mode Auto Intelligent.

## Indications apparaissant à l'écran pendant l'enregistrement de vidéos

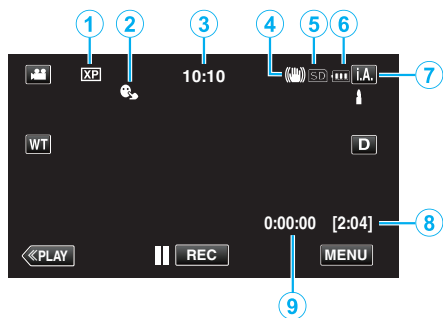

	Icône d'affichage	Description
①	Qualité vidéo	Affiche l'icône du réglage "QUALITE VIDEO" sélectionné dans le menu d'enregistrement. "QUALITE VIDEO" (☞ p. 175)
②	TOUCHE PRIOR. AE/AF	Affiche les paramètres de "TOUCHE PRIOR. AE/AF". Par défaut, il est réglé sur "SUIVI DU VISAGE". "Capturer des sujets clairement (TOUCHE PRIOR. AE/AF)" (☞ p. 100)
③	Heure	Affiche l'heure actuelle. "Réglage l'horloge" (☞ p. 73)
④	Stabilisateur d'image	Affiche le réglage du stabilisateur d'image. "Réduire les secousses de la caméra" (☞ p. 110)
⑤	Supports d'enregistrement	Affiche l'icône des supports où les vidéos sont enregistrées.
⑥	Indicateur de batterie	Affiche la charge restante approximative de la batterie. Vous pouvez faire apparaître les détails de la batterie en appuyant sur la touche INFO. "Vérifier le temps d'enregistrement restant" (☞ p. 118)
⑦	Mode d'enregistrement	Affiche le mode d'enregistrement actuel de <b>i.A.</b> (Auto Intelligent) ou <b>M</b> (Manuel).
⑧	Durée d'enregistrement restante	Affiche la durée restante pour l'enregistrement vidéo. "Vérifier le temps d'enregistrement restant" (☞ p. 118)
⑨	Compteur de scènes (Durée enregistrée)	Affiche la durée écoulée de la vidéo actuellement enregistrée.

## ■ Scènes d'auto intelligent

Icône d'affichage	Description
	Capture la peau d'une personne de façon extraordinaire.
	Permet de capturer des personnes naturellement.
	Effectue la mise au point à une distance éloignée et capture une image nette avec des couleurs chatoyantes.
	Enregistre avec un minimum de bruit dans l'image globale.
	Permet de capturer des scènes nocturnes avec précision avec un minimum de bruit dans l'image globale.
	Évite que les couleurs ne s'estompent même lorsque l'enregistrement est dans un environnement lumineux.
	Enregistre tout en faisant une mise au point sur un objet à proximité.
	Reproduit la couleur verte des arbres de façon vive.
	Reproduit naturellement les couleurs du coucher de soleil.
	Ajuste les réglages de façon à ce que le sujet n'apparaisse pas trop foncé en raison du contre-jour.
	Permet de capturer des personnes naturellement avec un minimum de bruit dans l'image globale.
	Enregistre tout en faisant une mise au point sur un objet à proximité dans un environnement sombre.

### Remarque :

- Les scènes peuvent être détectées selon les conditions de prise et ajustées automatiquement en mode Auto Intelligent.
- Certaines fonctions risquent de ne pas fonctionner correctement selon les conditions de prises de vue.



## Touches de fonctionnement pour l'enregistrement vidéo

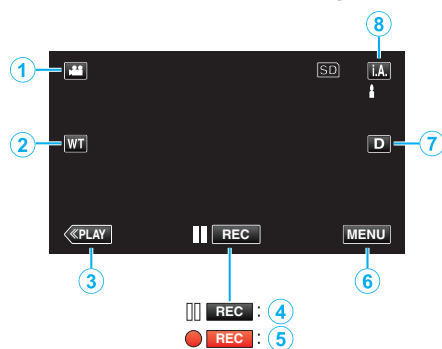

	Touche de fonctionnement	Description
①	Mode vidéo/ photo	Bascule entre les modes vidéo et photo.
②	Zoom gros plan/ grand angle	Permet d'effectuer les mêmes fonctions que la commande de zoom. Les secousses de la caméra, fréquentes lors de l'utilisation de la commande de zoom, peuvent être minimisées. "Effectuer un zoom" (☞ p. 82)
③	Mode de lecture	Bascule vers un mode de lecture.
④ / ⑤	L'enregistrement commence  Pause enregistrement	Sert de touche START/STOP.
⑥	MENU	Affiche les différents menus d'enregistrement de vidéos. "Se familiariser avec le menu" (☞ p. 168)
⑦	Touche Affichage <b>D</b>	Fait basculer l'écran entre plein ( <b>D?</b> ) et simple ( <b>D</b> ) à chaque pression de la touche. <ul style="list-style-type: none"> <li>Écran simple : Certains écrans disparaissent après environ 3 secondes.</li> <li>Plein écran : Affiche tout. La touche d'affichage passe de <b>D</b> à <b>D?</b>.</li> <li>Lorsque l'alimentation est coupée, l'affichage simple (<b>D</b>) sera initialisé.</li> </ul>
⑧	Mode d'enregistrement <b>i.A./M</b>	Bascule le mode d'enregistrement.

## Utiliser le mode Silencieux

Lorsque le mode Silencieux est utilisé, l'écran LCD diminue son éclairage et les sons de fonctionnement ne seront pas produits. Utilisez ce mode Silencieux pour enregistrer tranquillement dans des endroits sombres, comme durant un spectacle.

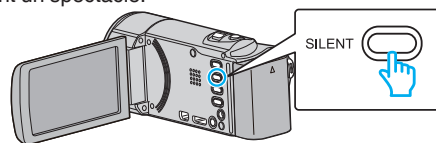

- Appuyez sur la touche SILENT en la maintenant enfoncée pour activer le mode silencieux. Pour le désactiver, appuyez sur la touche à nouveau en la maintenant enfoncée.
- apparaît lorsque "MODE SILENCIEUX" est réglé sur "MARCHE".

## Réglages utiles pour l'enregistrement

- Lorsque "REDEMARRAGE RAPIDE" est réglé sur "MARCHE", cet appareil s'allume immédiatement si vous ouvrez l'écran LCD dans les 5 minutes suivant la mise hors tension de l'appareil, en fermant l'écran. "REDEMARRAGE RAPIDE" (☞ p. 192)
- Lorsque "ARRET AUTOMATIQUE" est réglé sur "MARCHE", cet appareil s'éteint automatiquement s'il n'est pas utilisé pendant 5 minutes, afin d'économiser de l'énergie. (en utilisant la batterie uniquement) "ARRET AUTOMATIQUE" (☞ p. 192)
- Lorsque "TOUCHE PRIOR. AE/AF" est réglé sur "SUIVI DU VISAGE", cet appareil détecte les visages et règle automatiquement la luminosité et la mise au point, pour enregistrer les visages avec plus de netteté. "Capturer des sujets clairement (TOUCHE PRIOR. AE/AF)" (☞ p. 100)
- Lorsque "ENREG. DATE/HEURE" est utilisé, la date et l'heure peuvent être enregistrées ensemble avec la vidéo. "Enregistrer des vidéos avec la date et l'heure" (☞ p. 117)

## Attention :

- N'exposez pas l'objectif directement à la lumière du soleil.
- N'utilisez pas cet appareil sous la pluie, la neige ou dans des endroits fortement humides, tels que la salle de bains.
- N'utilisez pas cet appareil dans des endroits fortement sujets à l'humidité, à la poussière, ou directement exposés à de la vapeur ou de la fumée.
- L'appareil peut se mettre hors tension pour protéger le circuit si sa température s'élève trop.
- Ne retirez pas la batterie, l'adaptateur secteur ou la carte SD lorsque le voyant d'accès est allumé. Les données enregistrées peuvent devenir illisibles. "Voyant ACCESS (Accès)" (☞ p. 198)
- Cette unité est un périphérique contrôlé par micro-ordinateur. Les décharges électrostatiques, les bruits externes et les interférences (provenant d'une TV ou d'une radio par exemple) peuvent empêcher la caméra de fonctionner correctement. Dans un cas semblable, coupez l'alimentation, puis retirez l'adaptateur secteur et la batterie. Cet appareil sera réinitialisé.
- Faites une sauvegarde des données importantes enregistrées.
  - Il est recommandé de copier vos données importantes enregistrées sur un DVD ou tout autre support d'enregistrement pour les stocker.
  - JVC ne sera pas responsable des données perdues.

## Remarque :

- Vérifiez la durée de temps d'enregistrement dans le support avant de débiter la prise de vue. S'il n'y a pas suffisamment d'espace, déplacer (copier) les données sur un ordinateur ou disque.
- Quand il ya de nombreux fichiers sur les supports, il faut parfois patienter quelques instants pour qu'ils puissent s'afficher à l'écran de lecture. Attendez un moment que le voyant d'accès commence à clignoter, ce qui indique un fonctionnement normal.
- N'oubliez pas de faire des copies après l'enregistrement!
- L'enregistrement s'arrête automatiquement car il ne peut pas tourner 12 heures consécutives ou plus en fonction des spécifications. (La reprise de l'enregistrement peut prendre quelques temps.)
- Pour les longs enregistrements, le fichier est divisé en deux fichiers ou plus si la taille est supérieure à 4 Go.
- Vous pouvez raccorder cet appareil à l'adaptateur secteur pour enregistrer pendant de longues heures en intérieur.

- Selon les conditions de prise de vue, les quatre coins de l'écran peuvent paraître sombres, mais ce n'est pas un dysfonctionnement. Dans ce cas, modifiez les conditions de prise de vue en déplaçant la commande de zoom, etc.

### Effectuer un zoom

L'angle de de vue peut être ajusté au moyen du zoom.

- Utilisez l'embout W (Grand angle) pour effectuer une prise de vue grand angle.
- Utilisez l'embout T (Téléobjectif) pour grossir le sujet lors de la prise de vue.

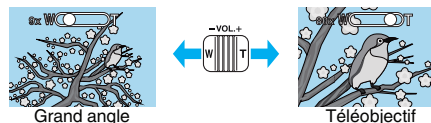

- Les options de zoom suivantes sont disponibles :
  - Zoom optique (1 - 40x)
  - Zoom numérique (41 - 200x)
- Vous pouvez également utiliser la touche zoom (T/W) sur l'écran tactile pour zoomer.

Touche Zoom (T/W)



### Remarque :

- Lorsque vous utilisez le zoom numérique, l'image devient granuleuse dans la mesure où elle est numériquement agrandie.
- Il est possible de modifier la plage du rapport de zoom.

“ ZOOM ” (p. 176)

### Capter des photos lors d'un enregistrement vidéo

Appuyez sur la touche SNAPSHOT pour prendre des photos en mode vidéo (pause ou enregistrement).

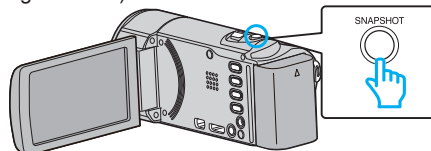

- “PHOTO” apparaît à l'écran lorsqu'une photo est capturée.



- Les photos capturées en mode vidéo sont enregistrées à la destination préalablement définie dans “SUPPORT ENREG. PHOTO”.

### Remarque :

- La taille de la photo capturée en mode vidéo est de 1920 x 1080.
- l'utilisation est invalide dans les conditions suivantes :
  - lorsque le menu est affiché
  - lorsque la durée d'enregistrement restante ou la charge restante de la batterie est affichée
  - lorsque la fonction “ENREG. ACCELERE” est utilisée
  - lorsque “SOUS-FENETRE VISAGE” est réglé
  - lorsque “EFFET ANIMATION” est réglé
  - lorsque “EFFET DECO. VISAGE” est réglé
  - lorsque “TIMBRE” est réglé
  - lorsque “EFF. TYPO MANUSCRITE” est réglé
  - lorsque “ENREG. AUTO” est réglé
  - lorsque “ENREG. DATE/HEURE” est réglé

## Capturer des photos en mode Auto

Vous pouvez enregistrer des vidéos sans avoir à vous préoccuper des détails de réglage. Pour ce faire, utilisez le mode Auto Intelligent.

1 Ouvrez le volet de protection de l'objectif.

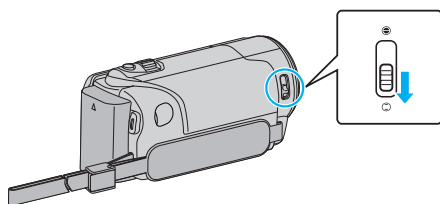

2 Ouvrez l'écran LCD.

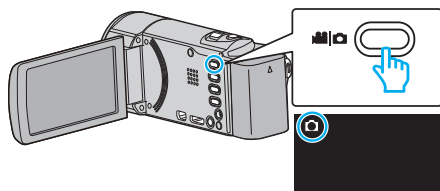

- Vérifiez si le mode d'enregistrement est bien

3 Vérifiez si le mode d'enregistrement est **i.A.** Auto Intelligent.

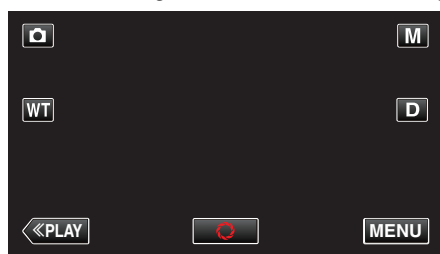

- Si le mode est sur le mode **M** manuel, tapez sur **M** sur l'écran d'enregistrement pour afficher l'écran de commutation de mode. Tapez sur **i.A.** pour passer le mode d'enregistrement en mode Auto Intelligent.

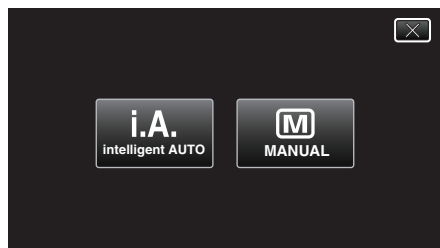

4 Effectuez la mise au point du sujet.

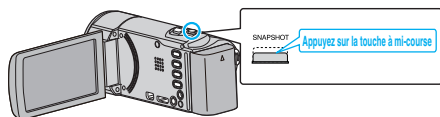

- Une fois la mise au point effectuée, le voyant de l'icône de mise au point devient vert.

5 Prenez une photo.

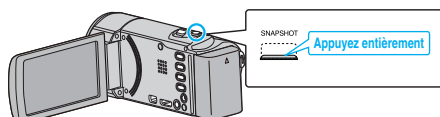

- PHOTO apparaît à l'écran lorsqu'une photo est capturée.
- Certains écrans disparaissent après environ 3 secondes. Utilisez la touche **D** pour modifier les affichages.

### Remarque :

- Selon le sujet et les conditions de prises de vue, l'enregistrement peut être effectué correctement même en mode Auto Intelligent.

## Indications apparaissant à l'écran lors de l'enregistrement d'une photo

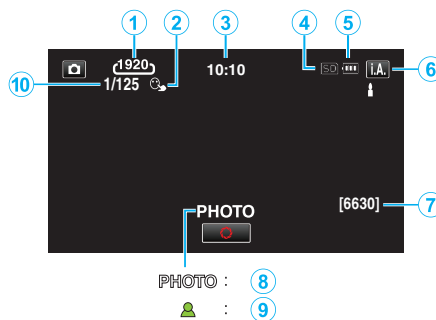

	icône d'affichage	Description
①	Taille d'image	Affiche l'icône de la taille d'image. • La taille des photos peut être modifiée. "TAILLE IMAGE" (☞ p. 182)
②	TOUCHE PRIOR. AE/AF	Affiche les paramètres de "TOUCHE PRIOR. AE/AF". Par défaut, il est réglé sur "SUIVI DU VISAGE". "Capturer des sujets clairement (TOUCHE PRIOR. AE/AF)" (☞ p. 100)
③	Heure	Affiche l'heure actuelle. "Régler l'horloge" (☞ p. 73)
④	Supports d'enregistrement	Affiche l'icône des supports où les photos sont enregistrées.
⑤	Indicateur de batterie	"Vérifier le temps d'enregistrement restant" (☞ p. 118)
⑥	Mode d'enregistrement	Affiche le mode d'enregistrement actuel de <b>i.A.</b> (Auto Intelligent) ou <b>M</b> (Manuel).
⑦	Nombre de prises de vue restantes	Affiche le nombre de prises de vue restantes pour l'enregistrement de photos. "Nombre approximatif de photos (unité : nombre de prises de vue)" (☞ p. 119)
⑧	Enregistrement en cours	"PHOTO" apparaît à l'écran lorsqu'une photo est capturée.
⑨	Mise au point	Le voyant devient vert lorsque la mise au point est terminée.
⑩	Vitesse d'obturation	Affiche la vitesse d'obturation.

## ■ Scènes d'auto intelligent

Icône d'affichage	Description
	Capture la peau d'une personne de façon extraordinaire.
	Permet de capturer des personnes naturellement.
	Effectue la mise au point à une distance éloignée et capture une image nette avec des couleurs chatoyantes.
	Enregistre avec un minimum de bruit dans l'image globale.
	Permet de capturer des scènes nocturnes avec précision avec un minimum de bruit dans l'image globale.
	Évite que les couleurs ne s'estompent même lorsque l'enregistrement est dans un environnement lumineux.
	Enregistre tout en faisant une mise au point sur un objet à proximité.
	Reproduit la couleur verte des arbres de façon vive.
	Reproduit naturellement les couleurs du coucher de soleil.
	Ajuste les réglages de façon à ce que le sujet n'apparaisse pas trop foncé en raison du contre-jour.
	Permet de capturer des personnes naturellement avec un minimum de bruit dans l'image globale.
	Enregistre tout en faisant une mise au point sur un objet à proximité dans un environnement sombre.

### Remarque :

- Les scènes peuvent être détectées selon les conditions de prise et ajustées automatiquement en mode Auto Intelligent.
- Certaines fonctions risquent de ne pas fonctionner correctement selon les conditions de prises de vue.

## Touches de fonctionnement pour l'enregistrement de photos



	Touche de fonctionnement	Description
①	Mode vidéo/ photo	Bascule entre les modes vidéo et photo.
②	Zoom gros plan/ grand angle	Permet d'effectuer les mêmes fonctions que la commande de zoom. Les secousses de la caméra, fréquentes lors de l'utilisation de la commande de zoom, peuvent être minimisées. "Effectuer un zoom" (☞ p. 85)
③	Mode de lecture	Bascule vers un mode de lecture.
④	Cliché	Sert de touche SNAPSHOT. Toutefois, il est impossible de régler la mise au point en appuyant à mi-course.
⑤	MENU	Affiche les différents menus d'enregistrement de photos. "Se familiariser avec le menu" (☞ p. 168)
⑥	Touche Affichage <b>D</b>	Fait basculer l'écran entre plein ( <b>Df</b> ) et simple ( <b>D</b> ) à chaque pression de la touche. <ul style="list-style-type: none"> <li>• Écran simple : Certains écrans disparaissent après environ 3 secondes.</li> <li>• Plein écran : Affiche tout. La touche d'affichage passe de <b>D</b> à <b>Df</b>.</li> <li>• Lorsque l'alimentation est coupée, l'affichage simple (<b>D</b>) sera initialisé.</li> </ul>
⑦	Mode d'enregistrement <b>i.A.M</b>	Bascule le mode d'enregistrement.

### Utiliser le mode Silencieux

Lorsque le mode Silencieux est utilisé, l'écran LCD diminue son éclairage et les sons de fonctionnement ne seront pas produits. Utilisez ce mode Silencieux pour enregistrer tranquillement dans des endroits sombres, comme durant un spectacle.

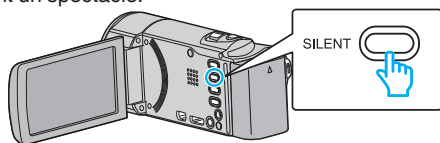

- Appuyez sur la touche SILENT en la maintenant enfoncée pour activer le mode silencieux. Pour le désactiver, appuyez sur la touche à nouveau en la maintenant enfoncée.
-  apparaît lorsque "MODE SILENCIEUX" est réglé sur "MARCHE".

### Réglages utiles pour l'enregistrement

- Lorsque "REDEMARRAGE RAPIDE" est réglé sur "MARCHE", cet appareil s'allume immédiatement si vous ouvrez l'écran LCD dans les 5 minutes suivant la mise hors tension de l'appareil, en fermant l'écran.  
"REDEMARRAGE RAPIDE" (☞ p. 192)
- Lorsque "ARRET AUTOMATIQUE" est réglé sur "MARCHE", cet appareil s'éteint automatiquement s'il n'est pas utilisé pendant 5 minutes, afin d'économiser de l'énergie. (en utilisant la batterie uniquement)  
"ARRET AUTOMATIQUE" (☞ p. 192)
- Lorsque "TOUCHE PRIOR. AE/AF" est réglé sur "SUIVI DU VISAGE", cet appareil détecte les visages et règle automatiquement la luminosité et la mise au point, pour enregistrer les visages avec plus de netteté.  
"Capturer des sujets clairement (TOUCHE PRIOR. AE/AF)" (☞ p. 100)

### Attention :

- N'exposez pas l'objectif directement à la lumière du soleil.
  - N'utilisez pas cet appareil sous la pluie, la neige ou dans des endroits fortement humides, tels que la salle de bains.
  - N'utilisez pas cet appareil dans des endroits fortement sujets à l'humidité, à la poussière, ou directement exposés à de la vapeur ou de la fumée.
  - L'appareil peut se mettre hors tension pour protéger le circuit si sa température s'élève trop.
  - Ne retirez pas la batterie, l'adaptateur secteur ou la carte SD lorsque le voyant d'accès est allumé. Les données enregistrées peuvent devenir illisibles.
- "Voyant ACCESS (Accès)" (☞ p. 198)

- Cette unité est un périphérique contrôlé par micro-ordinateur. Les décharges électrostatiques, les bruits externes et les interférences (provenant d'une TV ou d'une radio par exemple) peuvent empêcher la caméra de fonctionner correctement. Dans un cas semblable, coupez l'alimentation, puis retirez l'adaptateur secteur et la batterie. Cet appareil sera réinitialisé.

### Remarque :

- Avant d'enregistrer une scène importante, il est recommandé d'effectuer un enregistrement test.
- Selon les conditions de prise de vue, les quatre coins de l'écran peuvent paraître sombres, mais ce n'est pas un dysfonctionnement. Dans ce cas, modifiez les conditions de prise de vue en déplaçant la commande de zoom, etc.

### Effectuer un zoom

L'angle de de vue peut être ajusté au moyen du zoom.

- Utilisez l'embout W (Grand angle) pour effectuer une prise de vue grand angle.
- Utilisez l'embout T (Téléobjectif) pour grossir le sujet lors de la prise de vue.

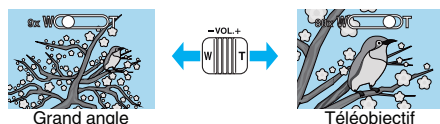

- Les options de zoom suivantes sont disponibles :  
- Zoom optique (1 - 40x)
- Vous pouvez également utiliser la touche zoom (T/W) sur l'écran tactile pour zoomer.

### Touche Zoom (T/W)

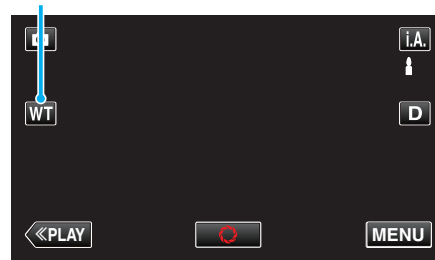

### Remarque :

- Seulement le zoom optique est disponible lors du mode d'enregistrement de photos.

## Enregistrement manuel

Vous pouvez ajuster les réglages, tels que la luminosité et la vitesse d'obturation en utilisant le mode Manuel.

L'enregistrement Manuel peut être à la fois défini pour les modes vidéo et photo.

1 Ouvrez le volet de protection de l'objectif.

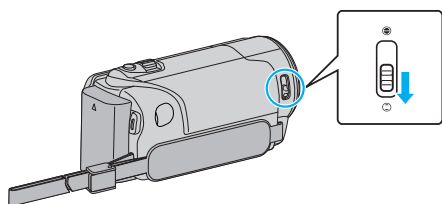

2 Ouvrez l'écran LCD.

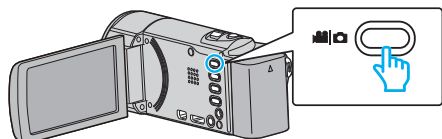

- Réglez le mode d'enregistrement soit sur vidéo ou sur photo.
- Pour basculer le mode entre vidéo et photo, tapez sur ou sur l'écran d'enregistrement pour afficher l'écran de commutation de mode. Tapez ou pour basculer respectivement entre le mode vidéo et le mode photo. (Vous pouvez aussi utiliser la touche sur cette unité.)

3 Sélectionnez le mode d'enregistrement Manuel.

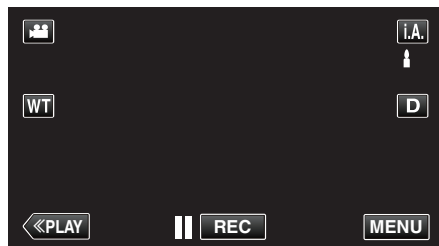

- Si le mode est sur **i.A.** Auto Intelligent, tapez sur **i.A.** sur l'écran d'enregistrement pour afficher l'écran de commutation de mode. Tapez sur **M** pour basculer le mode d'enregistrement en mode manuel.

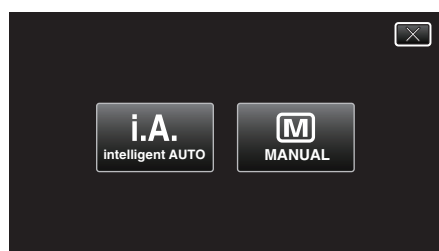

4 Appuyez sur "MENU".

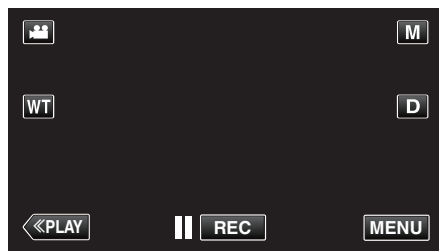

- Le menu de raccourcis apparaît.

5 Tapez sur "MENU" dans le menu de raccourcis.

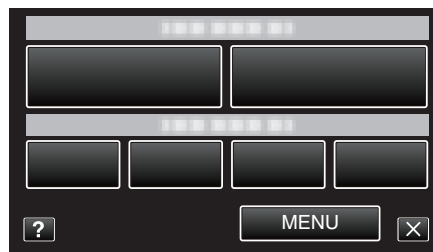

6 Tapez sur l'article à régler manuellement.

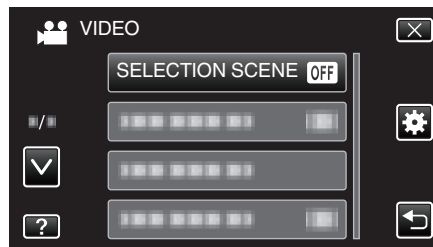

- Pour obtenir des détails sur les divers réglages manuels, consultez le Menu d'enregistrement manuel.

### Remarque :

- Les réglages manuels apparaissent à l'écran uniquement en mode Manuel.

## Menu d'enregistrement Manuel

Les éléments suivants peuvent être réglés.

Nom	Description
SELECTION SCENE	<ul style="list-style-type: none"> <li>Les enregistrements correspondant aux conditions de prises de vue peuvent ainsi être facilement effectués.</li> </ul> <p>“Prendre des vues en fonction de la scène (sujet)” (☞ p. 87)</p>
MISE AU POINT	<ul style="list-style-type: none"> <li>Utilisez la mise au point manuelle, si celle-ci ne se fait pas de manière automatique sur le sujet.</li> </ul> <p>“Ajuster manuellement la mise en point” (☞ p. 89)</p>
AJUSTER LUMINOSITE	<ul style="list-style-type: none"> <li>Vous avez la possibilité, si vous le souhaitez, d'ajuster la luminosité générale de l'écran.</li> <li>Utilisez cette fonction lorsque vous souhaitez enregistrer dans des endroits sombres ou clairs.</li> </ul> <p>“Ajuster la luminosité” (☞ p. 90)</p>
BALANCE DES BLANCS	<ul style="list-style-type: none"> <li>Vous avez la possibilité, si vous le souhaitez, d'ajuster la couleur générale de l'écran.</li> <li>Utilisez cette fonction lorsque la couleur à l'écran semble légèrement différente de la couleur réelle.</li> </ul> <p>“Régler la balance des blancs” (☞ p. 91)</p>
COMP. RETROECLAIRAGE	<ul style="list-style-type: none"> <li>Permet de corriger l'image lorsque le sujet paraît sombre en raison du contre-jour.</li> <li>Utilisez cette fonction pour effectuer des prises de vue en contre-jour.</li> </ul> <p>“Régler la compensation de contre-jour” (☞ p. 92)</p>
TELE MACRO	<ul style="list-style-type: none"> <li>Utilisez cette fonction pour prendre des gros plans (macro) du sujet.</li> </ul> <p>“Effectuer des prises de vue en gros plan” (☞ p. 93)</p>

## Prendre des vues en fonction de la scène (sujet)

Des scènes courantes qui sont souvent rencontrées peuvent être filmées avec les paramètres les plus appropriés.

1 Sélectionnez le mode d'enregistrement Manuel.

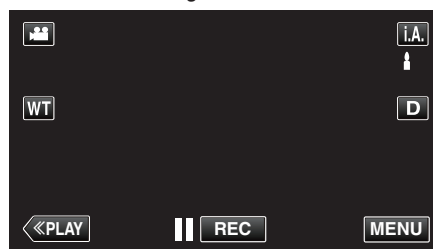

- Si le mode est sur **i.A.**, Auto Intelligent, tapez sur **i.A.** sur l'écran d'enregistrement pour afficher l'écran de commutation de mode. Tapez sur **M** pour basculer le mode d'enregistrement en mode manuel.

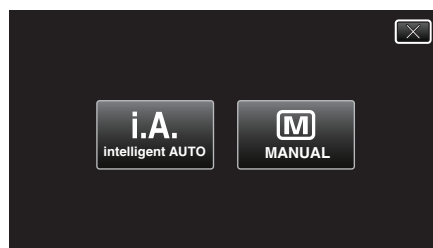

2 Appuyez sur “MENU”.

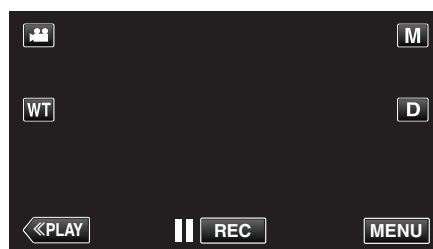

- Le menu de raccourcis apparaît.

3 Tapez sur “MENU” dans le menu de raccourcis.

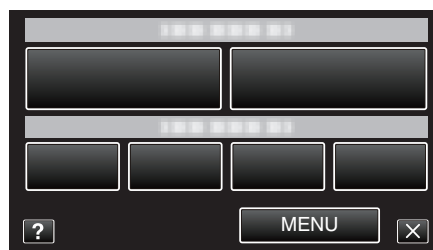

4 Appuyez sur “SELECTION SCENE”.

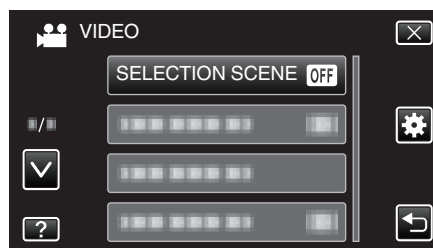





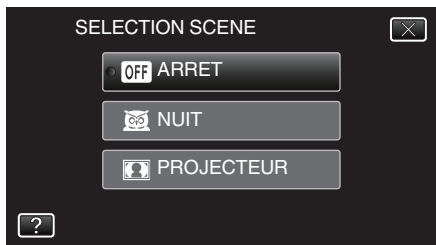

- Tapez sur **^** ou **v** pour vous déplacer vers le haut ou vers le bas pour plus de sélection.
- Appuyez sur **X** pour sortir du menu.
- Appuyez sur **↶** pour retourner à l'écran précédent.

5 Tapez sur la scène appropriée.

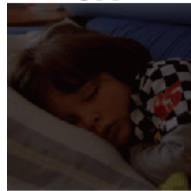

- Tapez sur "ARRET" pour annuler la sélection.
- Tapez sur ^ ou v pour vous déplacer vers le haut ou vers le bas pour plus de sélection.
- Appuyez sur X pour sortir du menu.

\* L'image n'est qu'une impression.

Réglage	Effet
<b>NUIT</b>	<p>Augmente l'intensité et éclaire la scène automatiquement grâce à un obturateur lent lorsque l'environnement est sombre. Afin de prévenir le tremblement de la caméra, utilisez un trépied.</p> <p><b>OFF</b>   <b>ON</b> </p>
<b>PROJECTEUR</b>	<p>Évite que le sujet humain n'apparaisse trop clair sous la lumière.</p> <p><b>OFF</b>   <b>ON</b> </p>

**Remarque :**

- Toutes les scènes de "SELECTION SCENE" ne peuvent pas être réglées pendant "ENREG. ACCELERE".



## Ajuster manuellement la mise en point

Procédez à ce réglage si la mise au point n'est pas claire en mode Auto Intelligent ou lorsque vous souhaitez effectuer manuellement la mise au point.

1 Sélectionnez le mode d'enregistrement Manuel.

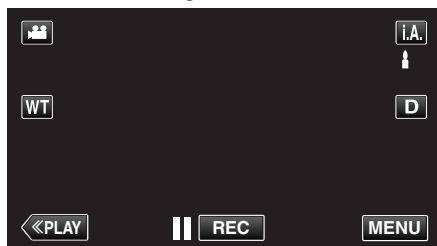

- Si le mode est sur **i.A.**, Auto Intelligent, tapez sur **i.A.** sur l'écran d'enregistrement pour afficher l'écran de commutation de mode. Tapez sur **M** pour basculer le mode d'enregistrement en mode manuel.

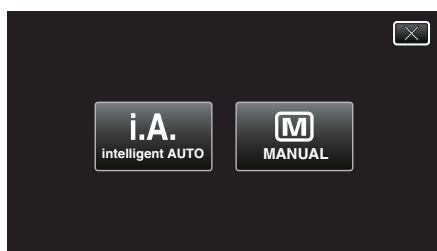

2 Appuyez sur "MENU".

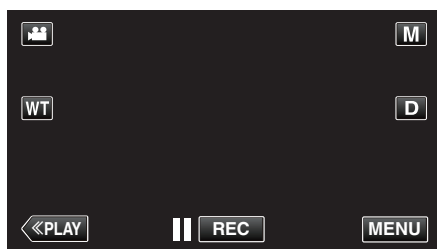

- Le menu de raccourcis apparaît.

3 Tapez sur "MENU" dans le menu de raccourcis.

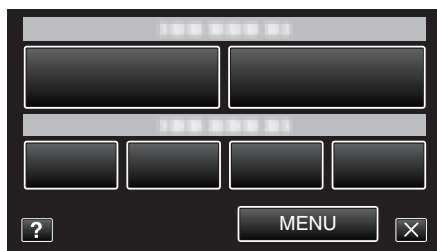

4 Appuyez sur "MISE AU POINT".



- Tapez sur **^** ou **v** pour vous déplacer vers le haut ou vers le bas pour plus de sélection.
- Appuyez sur **X** pour sortir du menu.
- Appuyez sur **↶** pour retourner à l'écran précédent.

5 Appuyez sur "MANUEL".

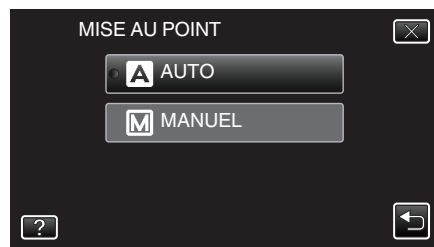

6 Ajustez la mise au point.



- Tapez sur **▲** pour effectuer la mise au point d'un sujet éloigné. Si **▲** apparaît clignotant, la mise au point ne peut être réglée plus loin.
- Tapez sur **●** pour effectuer la mise au point d'un sujet proche. Si **●** apparaît clignotant, la mise au point ne peut être réglée plus proche.

7 Tapez sur "REGLER" pour confirmer.

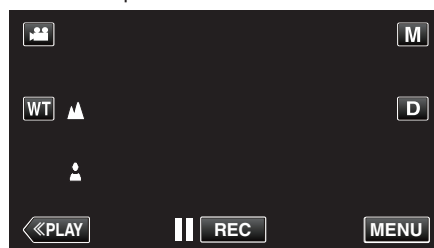

- Une fois la mise au point confirmée, le cadre de mise au point disparaît et **▲** et **●** sont affichés.

### Remarque :

- Un sujet dont la mise au point est effectuée via gros plan reste au point en cas de zoom arrière en mode grand angle.

## Ajuster la luminosité

Vous pouvez régler la luminosité à votre niveau préféré.

1 Sélectionnez le mode d'enregistrement Manuel.

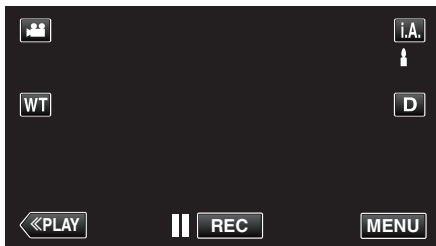

- Si le mode est sur **i.A.** Auto Intelligent, tapez sur **i.A.** sur l'écran d'enregistrement pour afficher l'écran de commutation de mode. Tapez sur **M** pour basculer le mode d'enregistrement en mode manuel.

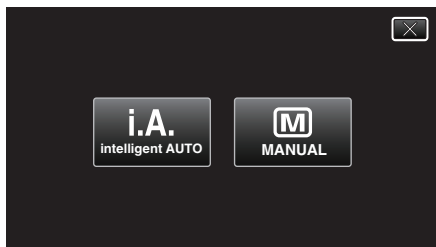

2 Appuyez sur "MENU".

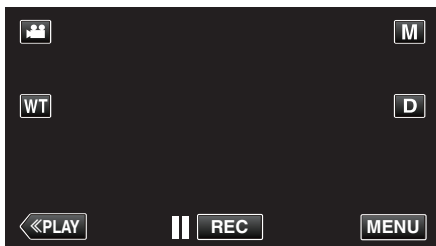

- Le menu de raccourcis apparaît.

3 Tapez sur "MENU" dans le menu de raccourcis.

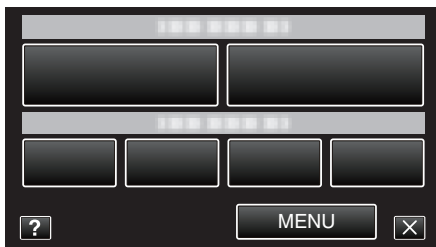

4 Appuyez sur "AJUSTER LUMINOSITE".

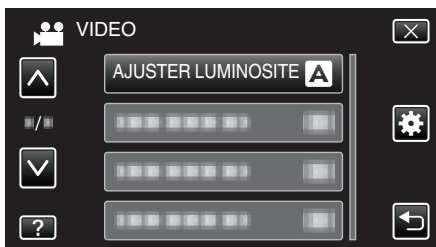

- Tapez sur  $\wedge$  ou  $\vee$  pour vous déplacer vers le haut ou vers le bas pour plus de sélection.
- Appuyez sur  $\times$  pour sortir du menu.
- Appuyez sur  $\rightarrow$  pour retourner à l'écran précédent.

5 Appuyez sur "MANUEL".

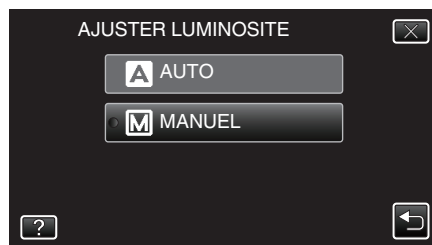

6 Ajustez la valeur de luminosité.

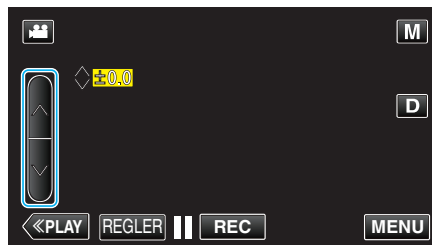

- Plage de compensation pendant l'enregistrement vidéo : -2,0 à +2,0
- Plage de compensation pendant l'enregistrement photo : -2,0 à +2,0
- Tapez sur  $\wedge$  pour augmenter la luminosité.
- Tapez sur  $\vee$  pour diminuer la luminosité.

7 Tapez sur "REGLER" pour confirmer.

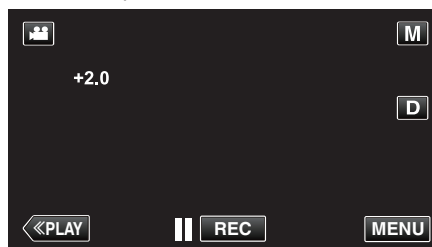

### Remarque :

- Les réglages pour les vidéos et les photos peuvent être ajustés séparément.

## Régler la balance des blancs

Vous pouvez régler la tonalité de couleur afin de bien capturer la source de lumière.

- 1 Sélectionnez le mode d'enregistrement Manuel.

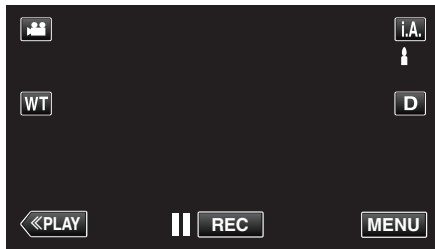

- Si le mode est sur **i.A.** Auto Intelligent, tapez sur **i.A.** sur l'écran d'enregistrement pour afficher l'écran de commutation de mode. Tapez sur **M** pour basculer le mode d'enregistrement en mode manuel.

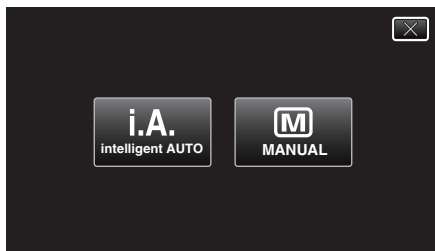

- 2 Appuyez sur "MENU".

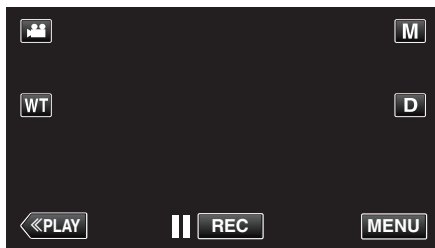

- Le menu de raccourcis apparaît.

- 3 Tapez sur "MENU" dans le menu de raccourcis.

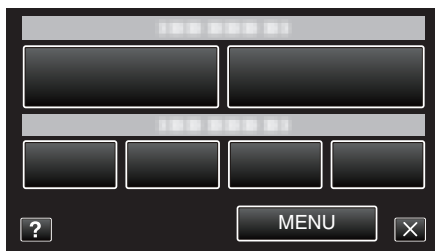

- 4 Appuyez sur "BALANCE DES BLANCS".

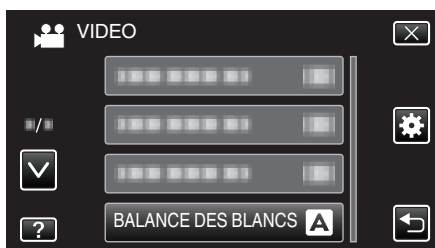

- Tapez sur  $\wedge$  ou  $\vee$  pour vous déplacer vers le haut ou vers le bas pour plus de sélection.
- Appuyez sur  $\times$  pour sortir du menu.
- Appuyez sur  $\curvearrowright$  pour retourner à l'écran précédent.

- 5 Tapez l'environnement de prise de vue approprié.



- Tapez sur  $\wedge$  ou  $\vee$  pour déplacer le curseur.

Réglage	Détails
AUTO	Ajuste automatiquement pour obtenir des couleurs naturelles.
BAL. BLANCS MANUELLE	Utilisez cette option si le problème des couleurs non naturelles n'est pas résolu.
ENSOLEILLE	Vous pouvez régler cette option lors de la prise de vue extérieure par temps ensoleillé.
NUAGEUX	Réglez cette option lors de la prise de vue par temps nuageux ou à l'ombre.
HALOGENE	Réglez cette option lors de la prise de vue avec éclairage, comme par exemple un éclairage vidéo.
MARINE : BLEU	Réglez cette option lors de la prise de vue sur la mer en pleine mer (l'eau apparaît bleue) à l'aide d'un étui optionnel pour la marine.
MARINE : VERT	Réglez cette option lors de la prise de vue sur la mer en eau peu profonde (l'eau apparaît verte) à l'aide d'un étui optionnel pour la marine.

### Utiliser BAL. BLANCS MANUELLE

- 1 Placez une feuille de papier blanc uni devant l'objectif de sorte que le papier blanc occupe tout l'écran.
- 2 Tapez sur "BAL. BLANCS MANUELLE" et gardez le contact lorsque l'icône apparaît et clignote.
- 3 Cessez le contact une fois que le menu disparaît et que  $\text{L}$  s'éclaire.

#### Remarque :

- Le réglage ne changera pas si on tape trop rapidement sur "BAL. BLANCS MANUELLE" (moins d'une seconde).

## Régler la compensation de contre-jour

Vous pouvez corriger l'image lorsque le sujet paraît trop sombre en raison du contre-jour.

1 Sélectionnez le mode d'enregistrement Manuel.

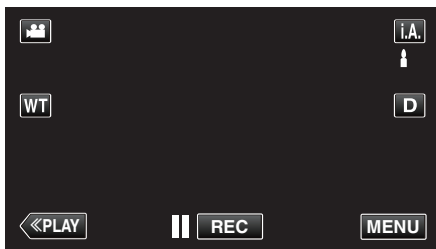

- Si le mode est sur **i.A.** Auto Intelligent, tapez sur **i.A.** sur l'écran d'enregistrement pour afficher l'écran de commutation de mode. Tapez sur **M** pour basculer le mode d'enregistrement en mode manuel.

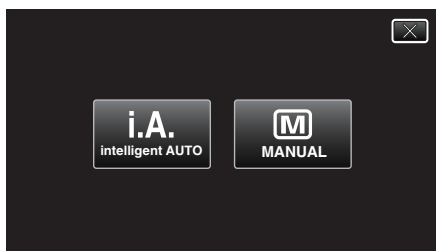

2 Appuyez sur "MENU".

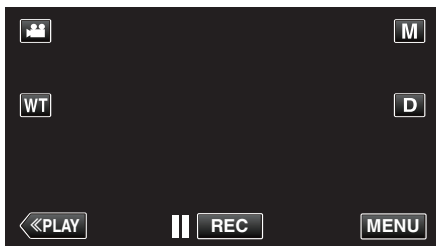

- Le menu de raccourcis apparaît.

3 Tapez sur "MENU" dans le menu de raccourcis.

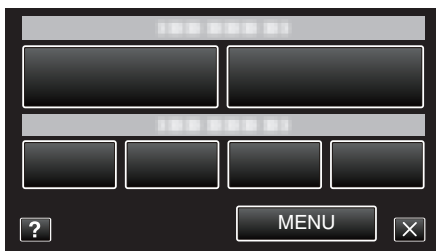

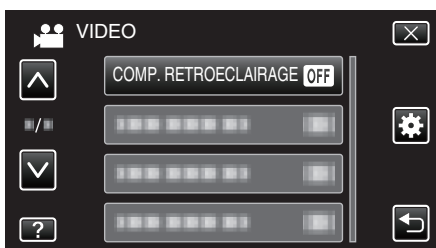

4 Appuyez sur "COMP. RETROECLAIRAGE".

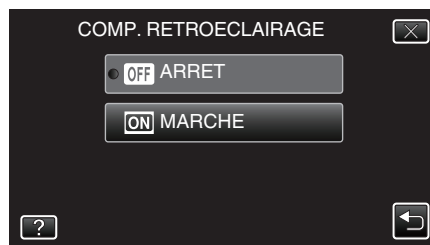

- Tapez sur  $\wedge$  ou  $\vee$  pour vous déplacer vers le haut ou vers le bas pour plus de sélection.
- Appuyez sur  $\times$  pour sortir du menu.
- Appuyez sur  $\rightarrow$  pour retourner à l'écran précédent.

5 Appuyez sur "MARCHE".



- Après le réglage, l'icône à contre jour  apparaît.

### Effectuer des prises de vue en gros plan

La fonction téléobjectif macro vous permet de prendre un objet en gros plan.



\* L'image n'est qu'une impression.

1 Sélectionnez le mode d'enregistrement Manuel.

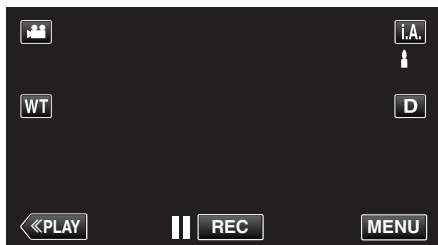

- Si le mode est sur **i.A.** Auto Intelligent, tapez sur **i.A.** sur l'écran d'enregistrement pour afficher l'écran de commutation de mode. Tapez sur **M** pour basculer le mode d'enregistrement en mode manuel.

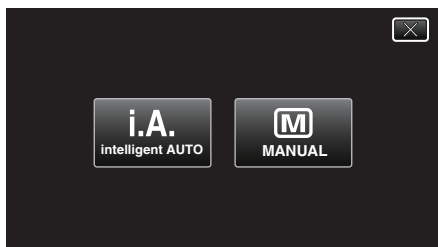

2 Appuyez sur "MENU".

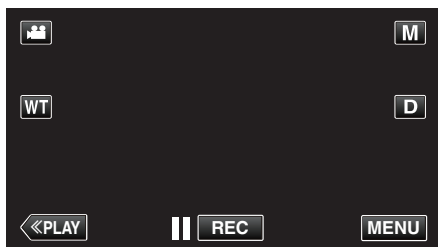

- Le menu de raccourcis apparaît.

3 Tapez sur "MENU" dans le menu de raccourcis.

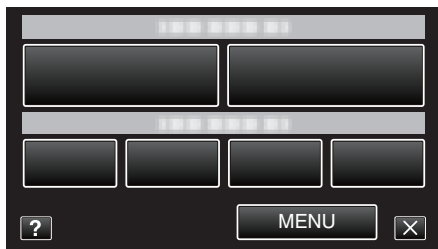

4 Appuyez sur "TELE MACRO".



- Tapez sur **^** ou **v** pour vous déplacer vers le haut ou vers le bas pour plus de sélection.

- Appuyez sur **X** pour sortir du menu.
- Appuyez sur **↶** pour retourner à l'écran précédent.

5 Appuyez sur "MARCHE".



- Après le réglage, l'icône télémacro  apparaît.

Réglage	Détails
ARRET	Permet la prise de vue en gros plan jusqu'à 1 m de l'extrémité du téléobjectif (T). Permet la prise de vue en gros plan jusqu'à 5 cm de l'extrémité du grand angle (W).
MARCHE	Permet la prise de vue en gros plan jusqu'à 50 cm de l'extrémité du téléobjectif (T). Permet la prise de vue en gros plan jusqu'à 5 cm de l'extrémité du grand angle (W).

#### Attention :

- Lorsque vous ne prenez pas de prise de vue en gros plan, réglez le "TELE MACRO" à "ARRET". Sinon, l'image peut être floue.

## Enregistrer avec des effets

Vous pouvez ajouter des effets d'animation aux enregistrements vidéo. Les effets d'animation apparaissent lorsque des sourires sont détectés ou lorsque l'on touche l'écran.





Type d'effet	Description d'effet
EFFET ANIMATION	Enregistre des vidéos avec des effets d'animation. "Enregistrer avec des effets d'animation" (☞ p. 94)
EFFET DECO. VISAGE	Détecte les visages et active l'ajout de décorations comme les lunettes de soleil. "Enregistrer avec des décorations sur le visage" (☞ p. 97)
TIMBRE	Enregistre des vidéos avec des tampons décoratifs variés. "Enregistrer avec des tampons décoratifs" (☞ p. 98)
EFF. TYPO MANUSCRITE	Enregistre des vidéos avec votre écriture ou dessin. "Enregistrer avec une écriture personnelle" (☞ p. 99)

## Enregistrer avec des effets d'animation

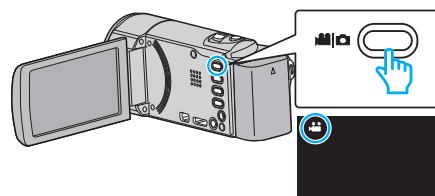
Vous pouvez ajouter des effets d'animation aux enregistrements vidéo. Les effets d'animation apparaissent lorsque des sourires sont détectés ou lorsque l'on touche l'écran.

1 Ouvrez l'écran LCD.



- Vérifiez si le mode d'enregistrement est bien .
- Si le mode est  photo, tapez  sur l'écran d'enregistrement pour afficher l'écran de basculement de mode. Tapez  pour basculer vers un mode d'enregistrement. (Vous pouvez aussi utiliser la touche  sur cette unité.)

2 Appuyez sur "MENU".

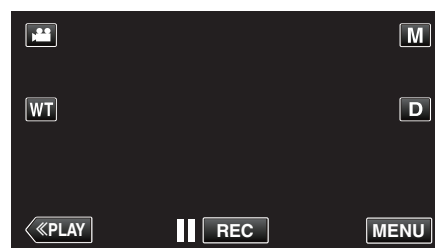

- Le menu de raccourcis apparaît.



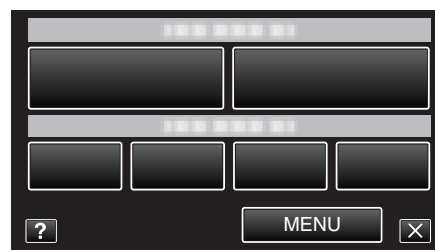

3 Tapez "MENU". (Passez à l'étape 4.)

Ou encore, tapez "EFFET ANIMATION"  dans le menu de raccourcis. (Passez à l'étape 5.)

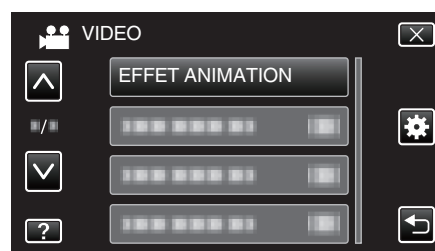



4 Tapez sur "EFFET ANIMATION".



- Tapez sur  ou  pour vous déplacer vers le haut ou vers le bas pour plus de sélection.
- Appuyez sur  pour sortir du menu.
- Appuyez sur  pour retourner à l'écran précédent.

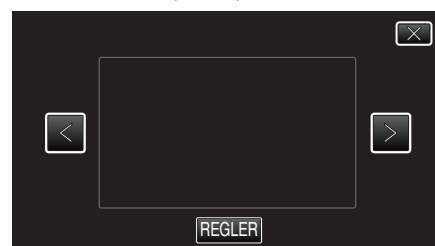





5 Sélectionnez l'effet désiré, puis tapez sur "REGLER".

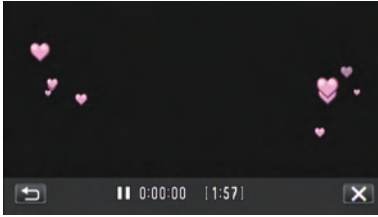

- Appuyez sur  ou  pour changer la valeur.
- Appuyez sur la touche START/STOP pour que la caméra commence l'enregistrement.

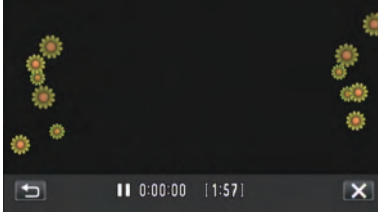
Appuyez à nouveau pour arrêter l'enregistrement.

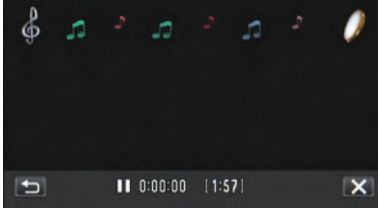
- Pour effectuer des opérations autres que l'enregistrement, tapez X pour annuler d'abord la "EFFET ANIMATION".

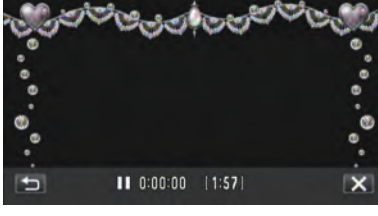
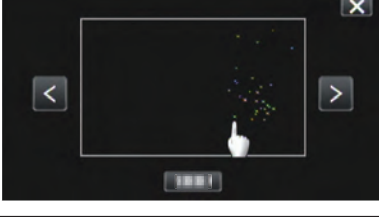
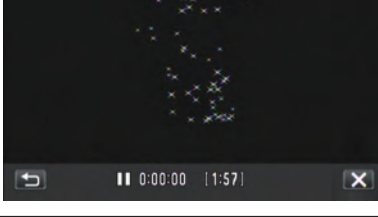
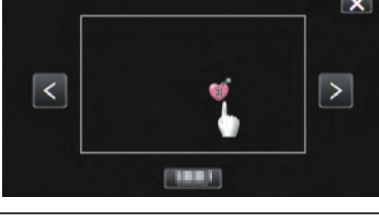
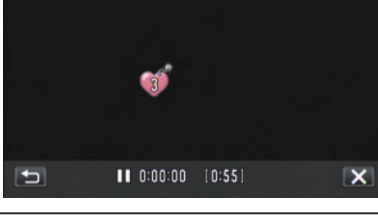
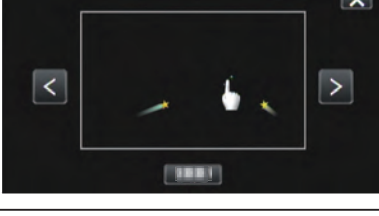
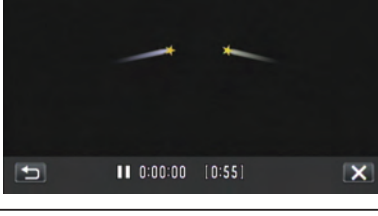
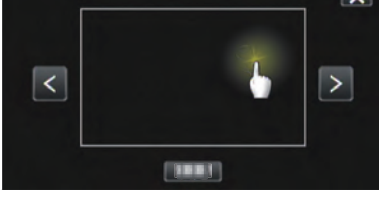
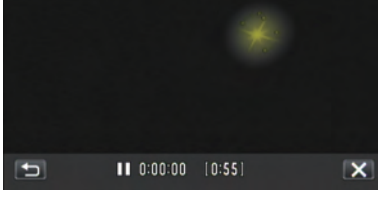
Pendant le réglage	Après le réglage	Note
		<p>Une animation (effet) apparaît lorsque des sourires sont détectés.</p>
		<p>Une animation (effet) apparaît lorsque des sourires sont détectés.</p>
		<p>Une animation (effet) apparaît lorsque des sourires sont détectés.</p>
		<p>Une animation (effet) apparaît lorsque des sourires sont détectés.</p>
		<p>Une animation (effet) apparaît quand on touche à l'écran.</p>
		<p>Une animation (effet) apparaît quand on touche à l'écran.</p>
		<p>Une animation (effet) apparaît quand on touche à l'écran.</p>
		<p>Une animation (effet) apparaît quand on touche à l'écran.</p>







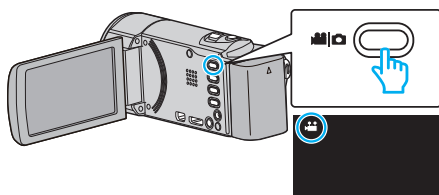

## Enregistrer avec des décorations sur le visage

Détecte les visages et active l'ajout de décorations comme les lunettes de soleil.

1 Ouvrez l'écran LCD.



- Vérifiez si le mode d'enregistrement est bien .
- Si le mode est  photo, tapez  sur l'écran d'enregistrement pour afficher l'écran de basculement de mode.  
Tapez  pour basculer vers un mode d'enregistrement. (Vous pouvez aussi utiliser la touche /  sur cette unité.)

2 Appuyez sur "MENU".

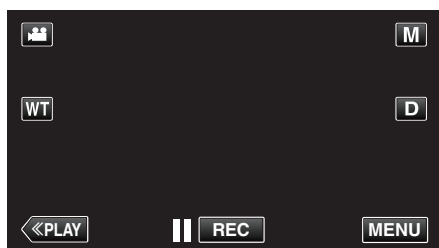

- Le menu de raccourcis apparaît.



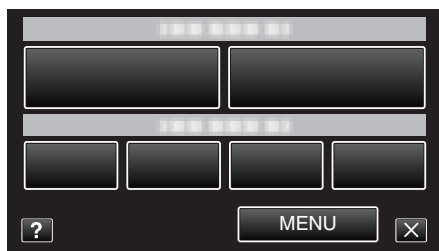

3 Tapez "MENU". (Passez à l'étape 4.)

Ou encore, tapez "EFFET DECO. VISAGE" () dans le menu de raccourcis. (Passez à l'étape 5.)





4 Tapez "EFFET DECO. VISAGE".

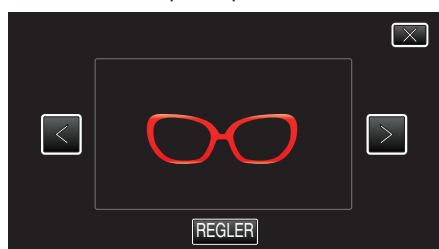

- Tapez sur  ou  pour vous déplacer vers le haut ou vers le bas pour plus de sélection.
- Appuyez sur  pour sortir du menu.
- Appuyez sur  pour retourner à l'écran précédent.

5 Sélectionnez l'effet désiré, puis tapez sur "REGLER".



- Tapez sur  ou  pour sélectionner un article.
- Appuyez sur la touche START/STOP pour que la caméra commence l'enregistrement.  
Appuyez à nouveau pour arrêter l'enregistrement.

- Pour effectuer des opérations autres que l'enregistrement, tapez  pour annuler d'abord la "EFFET DECO. VISAGE".

## Enregistrer avec des tampons décoratifs

Enregistrez des vidéos avec des tampons décoratifs variés.

1 Ouvrez l'écran LCD.

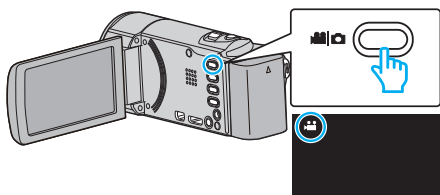

- Vérifiez si le mode d'enregistrement est bien .
- Si le mode est photo, tapez sur l'écran d'enregistrement pour afficher l'écran de basculement de mode. Tapez pour basculer vers un mode d'enregistrement. (Vous pouvez aussi utiliser la touche sur cette unité.)

2 Appuyez sur "MENU".

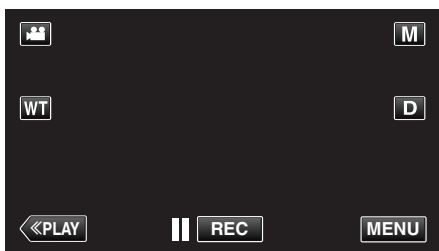

- Le menu de raccourcis apparaît.

3 Tapez "MENU". (Passez à l'étape 4.)

Ou encore, tapez "TIMBRE" () dans le menu de raccourcis. (Passez à l'étape 5.)

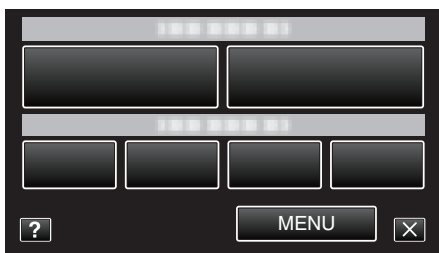

4 Tapez "TIMBRE".

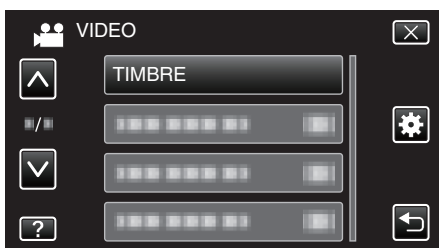

- Tapez sur ou pour vous déplacer vers le haut ou vers le bas pour plus de sélection.
- Appuyez sur pour sortir du menu.
- Appuyez sur pour retourner à l'écran précédent.

5 Sélectionnez un tampon.

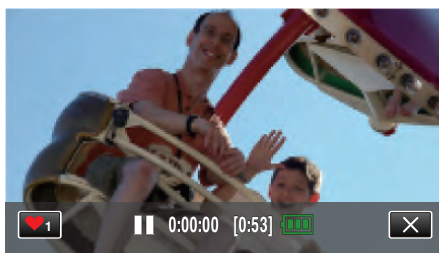

- Tapez pour commencer la sélection d'un tampon. Tapez sur le tampon à utiliser. Le chiffre indique la taille du tampon.

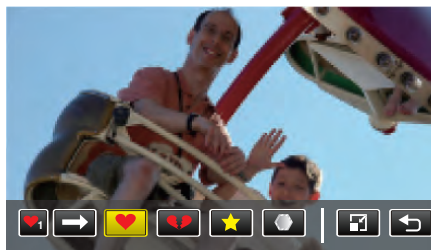

- Tapez pour faire défiler la liste des tampons.
- Tapez pour modifier la taille des tampons.
- Appuyez sur pour retourner à l'écran précédent.

6 Tapez sur l'écran pour ajouter un tampon.

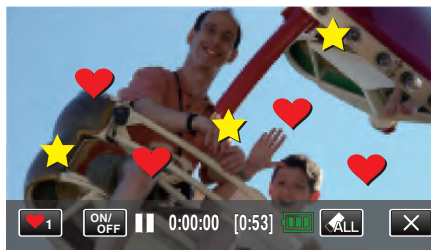

- Tapez pour supprimer le tampon.
- Tapez "ON/OFF" pour afficher/masquer les tampons.
- Appuyez sur la touche START/STOP pour que la caméra commence l'enregistrement. Appuyez à nouveau pour arrêter l'enregistrement.
- Pour effectuer des opérations autres que l'enregistrement, tapez pour annuler d'abord la "TIMBRE".

### Remarque :

- Il est possible d'ajouter jusqu'à 50 tampons.
- Les tampons ajoutés sont supprimés lorsque le mode tampon s'arrête ou lorsque l'alimentation est coupée.

## Enregistrer avec une écriture personnelle

Enregistrez des vidéos avec votre écriture ou dessin.

1 Ouvrez l'écran LCD.

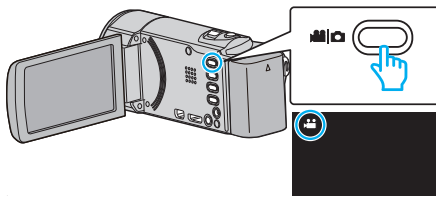

- Vérifiez si le mode d'enregistrement est bien .
- Si le mode est photo, tapez sur l'écran d'enregistrement pour afficher l'écran de basculement de mode. Tapez pour basculer vers un mode d'enregistrement. (Vous pouvez aussi utiliser la touche sur cette unité.)

2 Appuyez sur "MENU".

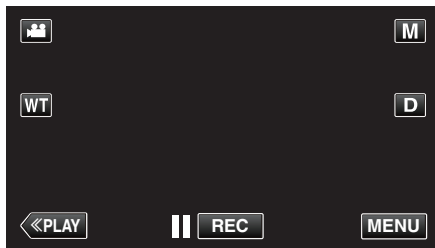

- Le menu de raccourcis apparaît.

3 Tapez "MENU". (Passez à l'étape 4.)  
Ou encore, tapez "EFF. TYPO MANUSCRITE" () dans le menu de raccourcis. (Passez à l'étape 5.)

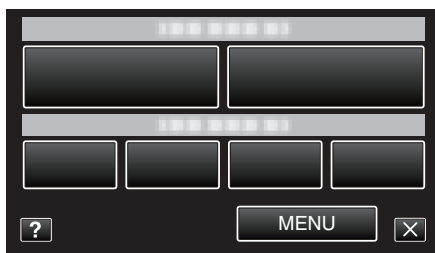

4 Tapez "EFF. TYPO MANUSCRITE".



- Tapez sur ou pour vous déplacer vers le haut ou vers le bas pour plus de sélection.
- Appuyez sur pour sortir du menu.
- Appuyez sur pour retourner à l'écran précédent.

5 Sélectionnez une ligne.

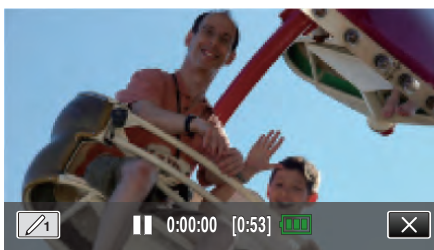

- Tapez pour sélectionner la couleur et l'épaisseur de la ligne. Le chiffre indique l'épaisseur de la ligne.

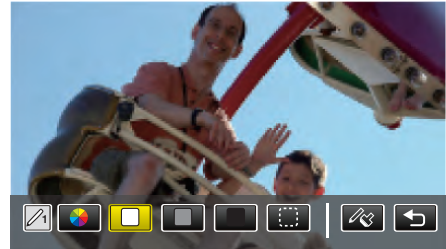

- Vous pouvez sélectionner une couleur comme blanc, gris, noir etc.
  - Sélectionnez pour taper et effacer une partie de la ligne.
  - Tapez pour sélectionner la couleur de la ligne. Tapez pour faire défiler la liste des couleurs.
  - Tapez pour sélectionner l'épaisseur de la ligne.
  - Appuyez sur pour retourner à l'écran précédent.
- 6 Commencez à écrire et à dessiner avec le stylo stylét.

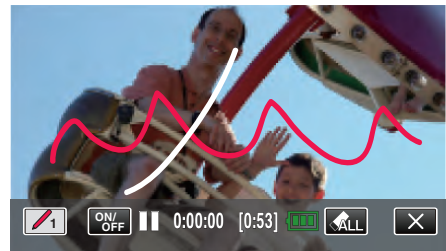

- Tapez pour supprimer toutes les lignes.
- Tapez "ON/OFF" pour afficher/masquer les lignes.
- Appuyez sur la touche START/STOP pour que la caméra commence l'enregistrement. Appuyez à nouveau pour arrêter l'enregistrement.
- Pour effectuer des opérations autres que l'enregistrement, tapez pour annuler d'abord la "EFF. TYPO MANUSCRITE".

### Remarque :

- Si les écritures et les dessins ne semblent pas aligner, corrigez la position. "AJUST. ECRAN TACTILE" ( p. 193)
- Les écrits et les dessins ajoutés sont supprimés lorsque le mode écriture s'arrête ou lorsque l'alimentation est coupée.

## Capter des sujets clairement (TOUCHE PRIOR. AE/AF)

“TOUCHE PRIOR. AE/AF” est une fonction qui ajuste la mise au point et la luminosité selon une zone touchée.

En enregistrant le visage d’une personne à l’avance, vous pouvez activer le suivi de la personne, même sans sélection spécifique lors de l’enregistrement.

Cette fonction est disponible à la fois pour les vidéos et les photos.

1 Ouvrez l’écran LCD.

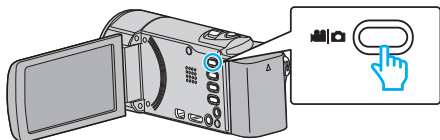

- Réglez le mode d’enregistrement soit sur vidéo ou sur photo.
- Pour basculer le mode entre vidéo et photo, tapez sur ou sur l’écran d’enregistrement pour afficher l’écran de commutation de mode.  
Tapez ou pour basculer respectivement entre le mode vidéo et le mode photo. (Vous pouvez aussi utiliser la touche / sur cette unité.)

2 Appuyez sur “MENU”.

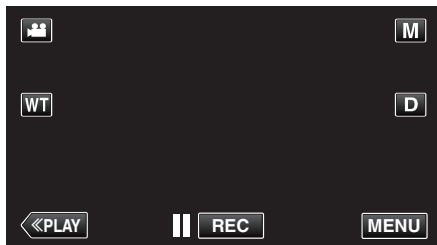

- Le menu de raccourcis apparaît.

3 Tapez sur “MENU” dans le menu de raccourcis.

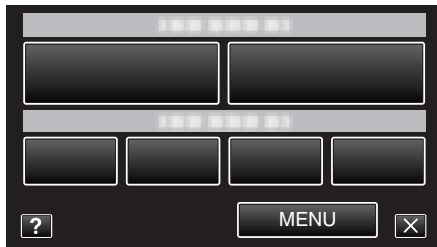

4 Appuyez sur “TOUCHE PRIOR. AE/AF”.



- Tapez sur ou pour vous déplacer vers le haut ou vers le bas pour plus de sélection.
- Appuyez sur pour sortir du menu.
- Appuyez sur pour retourner à l’écran précédent.

5 Appuyez sur le réglage désiré.



### SUIVI DU VISAGE

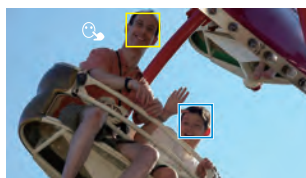

### SUIVI ANIMAUX

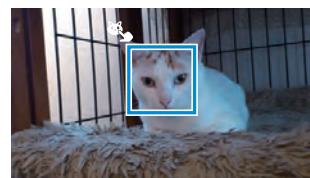

### SUIVI DE COULEURS

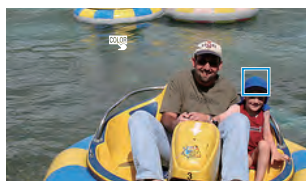

### SELECTIONNER ZONE



- La mise au point et la luminosité seront ajustées automatiquement en fonction de la position touchée (face/couleur/région). Un cadre bleu apparaît autour de l’objet sélectionné (face/couleur), tandis qu’un cadre blanc apparaît autour de la zone sélectionnée.
- Pour réinitialiser, tapez sur la position désirée (face/couleur/région) à nouveau.
- Pour annuler “SUIVI DU VISAGE”, “SUIVI ANIMAUX”, ou “SUIVI DE COULEURS”, tapez le cadre bleu.
- Pour annuler “SELECTIONNER ZONE”, tapez sur le cadre blanc.

Réglage	Détails
ARRET	Désactive la fonction.
SUIVI DU VISAGE	apparaît à l’écran. L’enregistrement est effectué en même temps que le suivi et le réglage automatique du visage touché (sujet) avec la mise au point et la luminosité appropriées. En outre, un cadre vert apparaît autour du visage touché (sujet). (Lorsque le visage d’une personne est enregistré, il devient le sujet principal et le cadre vert apparaît même en l’absence de sélection spécifique.)
SUIVI ANIMAUX	apparaît à l’écran. L’enregistrement est effectué en même temps que le suivi et le réglage automatique de l’animal touché (sujet) avec la mise au point et la luminosité appropriées. En outre, un cadre bleu apparaît autour de l’animal touché (sujet).
SUIVI DE COULEURS	apparaît à l’écran. L’enregistrement est effectué en même temps que le suivi et le réglage automatique de la couleur touchée (sujet) avec la luminosité appropriée. En outre, un cadre bleu apparaît autour de la couleur touchée (sujet).
SELECTIONNER ZONE	apparaît à l’écran. L’enregistrement est effectué en même temps que le réglage automatique de la zone touchée (position fixe) avec la mise au point et la luminosité appropriées. En outre, un cadre blanc apparaît autour de la zone touchée.

### Remarque :

- Lorsque “TOUCHE PRIOR. AE/AF” est réglé, “MISE AU POINT” sera réglé sur “AUTO” automatiquement.
- Tapez sur la position choisie (visage/couleur/région) à nouveau pour annuler le réglage. (Le réglage reste pour les visages enregistrés.)
- Tapez sur une position désélectionnée ((face / couleur / région) pour réinitialiser.
- Si la caméra perd le suivi d’un sujet, tapez à nouveau sur le sujet.
- Les réglages sont annulés lorsque le zoom est utilisé. (“SELECTIONNER ZONE” uniquement)
- Lorsque “SUIVI DU VISAGE” est réglé après l’inscription du visage, le cadre vert apparaît autour du visage avec la plus haute priorité enregistrée.
- Lorsque vous inscrivez des visages enregistrés à l’aide de “SUIVI DU VISAGE”, la mise au point et la luminosité seront automatiquement ajustées même sans sélection spécifique. En outre, les visages enregistrés peuvent être à nouveau suivis même s’ils sont perdus. Par

conséquent, il est recommandé d'enregistrer au préalable les visages qui sont souvent enregistrés par cette caméra.

"Inscrire l'information relative à l'authentification personnelle du visage humain" (☞ p. 106)

- Lorsque "SUIVI DE COULEURS" est réglé, le sujet ciblé (couleur) peut changer si des couleurs similaires sont détectées. Dans ce cas, tapez le sujet à nouveau. Le sujet ciblé (couleur) peut également être retrouvé à nouveau s'il apparaît au centre de l'écran dans un délai déterminé.

#### Attention :

- Les sujets à proximité des côtés du moniteur LCD risquent de ne pas réagir ou de ne pas être reconnus quand on les touche. Dans ce cas, déplacez le sujet au centre et tapez à nouveau.
- "SUIVI DU VISAGE" peut ne pas fonctionner correctement selon les conditions de prise de vue (distance, angle, luminosité, etc.) et le sujet (direction du visage, etc.). Il est également particulièrement difficile de détecter les visages à contre-jour.
- "SUIVI ANIMAUX" peut ne pas fonctionner correctement selon le type d'animal de compagnie, les conditions de prise de vue (distance, angle, luminosité, etc.) et le sujet (direction du visage, etc.). Il est également particulièrement difficile de détecter les regards des animaux qui sont entièrement noirs, recouverts de longs poils ou à contre-jour.
- "SUIVI DE COULEURS" peut ne pas fonctionner correctement dans les cas suivants :
  - lorsqu'on enregistre des sujets sans contraste
  - lorsqu'on enregistre des sujets qui se déplacent à grande vitesse
  - lorsqu'on enregistre dans un endroit sombre
  - lorsque la luminosité environnante change
- Lorsque "SUIVI DU VISAGE" est réglé, le sujet peut être perdu si la caméra est déplacée verticalement ou horizontalement très rapidement. Les visages non enregistrés ne peuvent être retrouvés à nouveau. Pour retrouver le sujet, tapez dessus à nouveau. Pour des visages enregistrés, la mise au point et la luminosité seront automatiquement ajustées même sans sélection spécifique. En outre, les visages enregistrés peuvent être à nouveau suivis même s'ils sont perdus. Par conséquent, il est recommandé d'enregistrer au préalable les visages qui sont souvent enregistrés par cette caméra.

"Inscrire l'information relative à l'authentification personnelle du visage humain" (☞ p. 106)

## Capter des sourires automatiquement (PRISE DE SOURIRE)

"PHOTO SOURIRE" capture automatiquement une photo dès la détection d'un sourire.

Cette fonction est disponible à la fois pour les vidéos et les photos. Réglez "TOUCHE PRIOR. AE/AF" sur "SUIVI DU VISAGE" avant de sélectionner "PHOTO SOURIRE".

"Capturer des sujets clairement (TOUCHE PRIOR. AE/AF)" (☞ p. 100)

- 1 Ouvrez l'écran LCD.

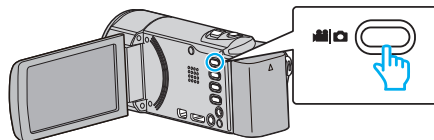

- Réglez le mode d'enregistrement soit sur vidéo ou sur photo.
- Pour basculer le mode entre vidéo et photo, tapez sur ou sur l'écran d'enregistrement pour afficher l'écran de commutation de mode. Tapez ou pour basculer respectivement entre le mode vidéo et le mode photo. (Vous pouvez aussi utiliser la touche sur cette unité.)

- 2 Appuyez sur "MENU".

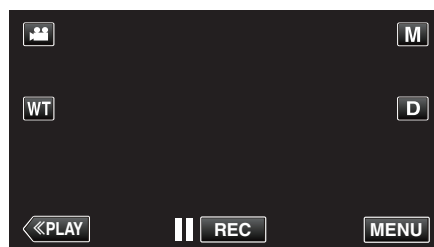

- Le menu de raccourcis apparaît.

- 3 Tapez "MENU". (Passez à l'étape 4.)

Ou encore, tapez "PHOTO SOURIRE" ( dans le menu de raccourcis. (Passez à l'étape 5.)

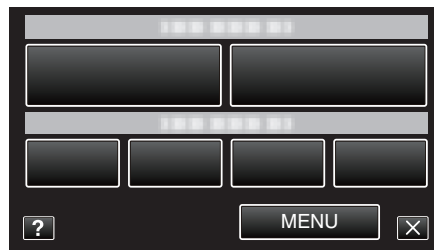

- 4 Appuyez sur "PHOTO SOURIRE".

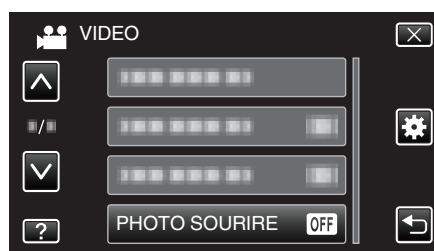

- Tapez sur ou pour vous déplacer vers le haut ou vers le bas pour plus de sélection.
- Appuyez sur pour sortir du menu.
- Appuyez sur pour retourner à l'écran précédent.

- 5 Appuyez sur "MARCHE".



- Tapez sur X pour quitter le menu alors que l'écran précédent apparaît.

### 6 Pointez la caméra en direction du sujet humain.

- Une photo est automatiquement capturée lorsque des sourires sont détectés.

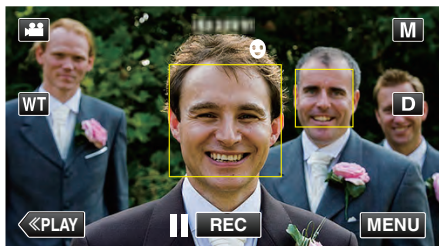

- PHOTO apparaît à l'écran lorsqu'une photo est capturée.
- Vous pouvez afficher le nom et le niveau de sourire (%) avec le cadre en réglant "AFFICH. NOM/SOURIRE%" dans le menu sur "MARCHE" avant l'enregistrement.

"Configurer AFFICH. NOM/SOURIRE%" (☞ p. 108)

### Remarque :

- La caméra peut détecter jusqu'à 16 visages. Les niveaux de sourire seront affichés pour 3 des plus grands visages au maximum affichés à l'écran.
- Cette fonction peut ne pas fonctionner correctement selon les conditions de prise de vue (distance, angle, luminosité, etc.) et le sujet (direction du visage, niveau de sourire, etc.) Il est également difficile de détecter un sourire à contre-jour.
- Après qu'un sourire soit détecté et capturé, il faut du temps avant de pouvoir effectuer l'enregistrement suivant.
- "PHOTO SOURIRE" ne fonctionne pas dans les cas suivants :
  - lorsque le menu est affiché
  - lorsque la durée d'enregistrement restante ou la charge restante de la batterie est affichée
  - lorsque "SOUS-FENETRE VISAGE" est réglé
  - lorsque "EFFET ANIMATION" est réglé
  - lorsque "EFFET DECO. VISAGE" est réglé
  - lorsque "TIMBRE" est réglé
  - lorsque "EFF. TYPO MANUSCRITE" est réglé
  - lorsque "ENREG. AUTO" est réglé
  - lorsque "ENREG. DATE/HEURE" est réglé

"Enregistrer tout en affichant une vue agrandie d'un visage enregistré (SOUS-FENETRE VISAGE)" (☞ p. 104)

"Enregistrer avec des effets d'animation" (☞ p. 94)

### Attention :

- If "TOUCHE PRIOR. AE/AF" n'est pas réglé sur "SUIVI DU VISAGE", "PHOTO SOURIRE" ne fonctionnera pas.
- S'il n'est pas possible d'obtenir des résultats convenables, enregistrez avec "PHOTO SOURIRE" réglé sur "ARRET".

### Capter des animaux automatiquement (PHOTO ANIMAUX)

“PHOTO ANIMAUX” capture automatiquement une photo lors de la détection du visage d’un animal de compagnie, comme un chien ou un chat. Cette fonction est disponible à la fois pour les vidéos et les photos.

1 Ouvrez l’écran LCD.

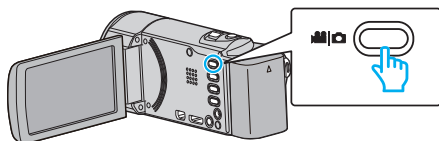

- Réglez le mode d’enregistrement soit sur vidéo ou sur photo.
- Pour basculer le mode entre vidéo et photo, tapez sur ou sur l’écran d’enregistrement pour afficher l’écran de commutation de mode.  
Tapez ou pour basculer respectivement entre le mode vidéo et le mode photo. (Vous pouvez aussi utiliser la touche sur cette unité.)

2 Appuyez sur “MENU”.

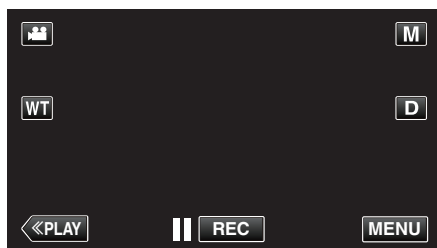

- Le menu de raccourcis apparaît.

3 Tapez sur “MENU” dans le menu de raccourcis.

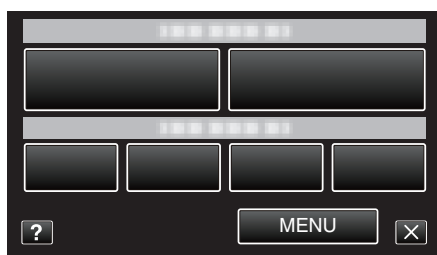

4 Tapez “PHOTO ANIMAUX”.

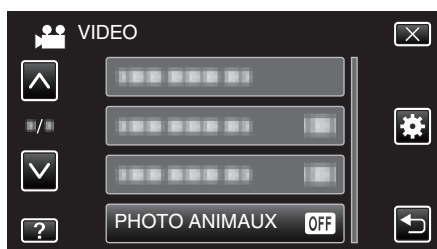

- Tapez sur ou pour vous déplacer vers le haut ou vers le bas pour plus de sélection.
- Appuyez sur pour sortir du menu.
- Appuyez sur pour retourner à l’écran précédent.

5 Appuyez sur “MARCHE”.



- Tapez sur pour quitter le menu alors que l’écran précédent apparaît.

6 Pointez la caméra en direction de l’animal de compagnie.

- Une photo est automatiquement capturée lorsque des visages d’animaux de compagnie sont détectés.

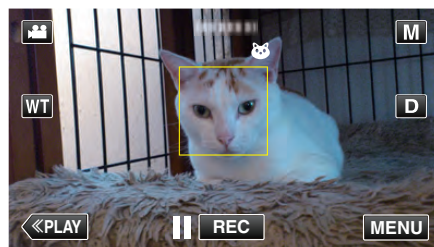

- PHOTO apparaît à l’écran lorsqu’une photo est capturée.

## Remarque :

- La caméra peut détecter jusqu'à 6 visages d'animaux.
- "PHOTO ANIMAUX" peut ne pas fonctionner correctement selon le type d'animal de compagnie, les conditions de prise de vue (distance, angle, luminosité, etc.) et le sujet (direction du visage, etc.). Il est également particulièrement difficile de détecter les regards des animaux qui sont entièrement noirs, recouverts de longs poils ou à contre-jour.
- Des sujets autres que vos animaux de compagnie peuvent parfois être détectés par erreur. Utilisez "PHOTO ANIMAUX" uniquement pour les animaux de compagnie tels que les chiens ou les chats.
- Après qu'un animal de compagnie soit détecté et capturé, il faut du temps avant de pouvoir effectuer l'enregistrement suivant.
- "PHOTO ANIMAUX" ne fonctionne pas dans les cas suivants :
  - lorsque le menu est affiché
  - lorsque la durée d'enregistrement restante ou la charge restante de la batterie est affichée
  - lorsque "SOUS-FENETRE VISAGE" est réglé
  - lorsque "EFFET ANIMATION" est réglé
  - lorsque "EFFET DECO. VISAGE" est réglé
  - lorsque "TIMBRE" est réglé
  - lorsque "EFF. TYPO MANUSCRITE" est réglé
  - lorsque "ENREG. AUTO" est réglé
  - lorsque "ENREG. DATE/HEURE" est réglé

"Enregistrer tout en affichant une vue agrandie d'un visage enregistré (SOUS-FENETRE VISAGE)" (p. 104)

"Enregistrer avec des effets" (p. 94)

## Attention :

- Lorsque "PHOTO ANIMAUX" est réglé sur "MARCHE", "TOUCHE PRIOR. AE/AF" sera automatiquement réglé sur "SUIVI ANIMAUX". Même lorsque "PHOTO ANIMAUX" est réglé sur "MARCHE", si "TOUCHE PRIOR. AE/AF" n'est pas réglé sur "SUIVI ANIMAUX", "PHOTO ANIMAUX" sera automatiquement réglé sur "ARRET".
- Si des résultats appropriés ne peuvent pas être obtenus, enregistrez avec "PHOTO ANIMAUX" réglé sur "ARRET".

## Enregistrer tout en affichant une vue agrandie d'un visage enregistré (SOUS-FENETRE VISAGE)

Vous pouvez enregistrer tout en regardant l'image globale de la scène et l'image agrandie de l'expression d'un sujet. Les cadres apparaissent autour des visages qui peuvent être agrandis. Tapez un cadre pour suivre et agrandir le visage dans une sous-fenêtre.

1 Ouvrez l'écran LCD.

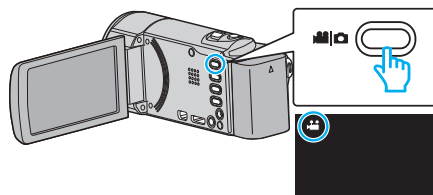

- Vérifiez si le mode d'enregistrement est bien .
- Si le mode est photo, tapez sur l'écran d'enregistrement pour afficher l'écran de basculement de mode. Tapez pour basculer le mode sur vidéo. (Vous pouvez aussi utiliser la touche sur cette unité.)

2 Appuyez sur "MENU".

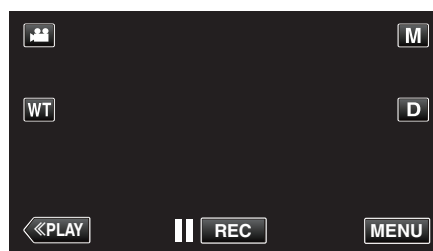

- Le menu de raccourcis apparaît.

3 Tapez sur "MENU" dans le menu de raccourcis.

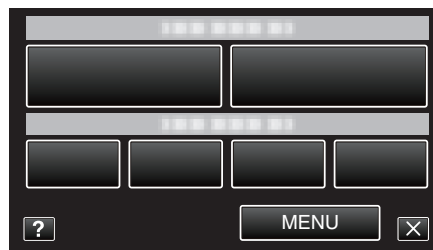

4 Appuyez sur "SOUS-FENETRE VISAGE".



5 Tapez sur le cadre du visage à agrandir.

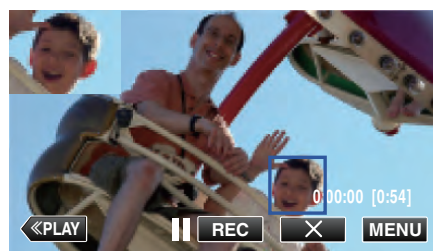

- Lorsque le visage dans un cadre est touché, il est affiché dans une sous-fenêtre. La position d'affichage de la sous-fenêtre est définie automatiquement en fonction de la position du visage que l'on a touché.
- Le cadre du visage touché devient vert.
- Lorsque le visage touché disparaît de l'écran, la sous-fenêtre disparaît également. Lorsque le visage réapparaît à l'écran, la sous-fenêtre s'affiche à nouveau automatiquement.



- Pour quitter "SOUS-FENETRE VISAGE", tapez sur "X".

**Attention :**

- Veuillez prendre note de ce qui suit lorsque "SOUS-FENETRE VISAGE" est réglé.
  - Les fonctions comme le zoom numérique, le zoom sur l'écran tactile, de l'enregistrement simultané de photos, de "ENREG. ACCELERE", "EFFET DECO. VISAGE", "TIMBRE", "EFF. TYPO MANUSCRITE", "ENREG. DATE/HEURE", et de "ENREG. AUTO" ne sont pas disponibles.
  - Les réglages tels que "MISE AU POINT" et "AJUSTER LUMINOSITE" sont réglés sur "AUTO" automatiquement.
  - Si "TOUCHE PRIOR. AE/AF" est réglé sur SUIVI DU VISAGE, la mise au point et la luminosité appropriées seront ajustées pour la personne affichées dans la sous-fenêtre.
  - "EFFET ANIMATION" n'est pas disponible.
- L'affichage de la sous-fenêtre sera aussi enregistré.

**Remarque :**

- Lorsqu'un visage est agrandi et affiché dans la sous-fenêtre, seul le nom de la personne sera affiché.  
(Quand un visage n'est pas enregistré, le nom de la personne ne sera pas affiché.)
- Le mode sous-fenêtre visage est annulé lorsque l'appareil est mis hors tension.
- Les cadres n'apparaissent pas autour des visages en mode sous-fenêtre visage aussi facilement qu'en d'autres modes. Ils apparaissent autour des visages qui peuvent seulement être agrandis. Les cadres n'apparaissent pas dans les cas suivants :
  - lorsque le visage du sujet est extrêmement petit
  - lorsque l'environnement est trop sombre ou trop lumineux
  - lorsque le visage apparaît horizontal ou penché
  - lorsque le visage apparaît plus gros que la sous-fenêtre (comme lorsqu'il est agrandi au zoom)
  - lorsqu'une partie du visage est cachée

"Inscrire l'information relative à l'authentification personnelle du visage humain" (☞ p. 106)

## Inscrire l'information relative à l'authentification personnelle du visage humain

En enregistrant le visage d'une personne au préalable, la mise au point et la luminosité peuvent être ajustées automatiquement par la fonction de suivi de visage. Jusqu'à 6 visages, avec les noms et les niveaux de priorité peuvent être enregistrés.

Il est recommandé d'enregistrer au préalable les visages qui sont souvent enregistrés par cette caméra.

1 Ouvrez l'écran LCD.

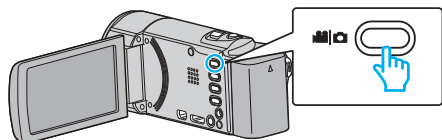

- Réglez le mode d'enregistrement soit sur vidéo ou sur photo.
- Pour basculer le mode entre vidéo et photo, tapez sur ou sur l'écran d'enregistrement pour afficher l'écran de commutation de mode. Tapez ou pour basculer respectivement entre le mode vidéo et le mode photo. (Vous pouvez aussi utiliser la touche / sur cette unité.)

2 Appuyez sur "MENU".

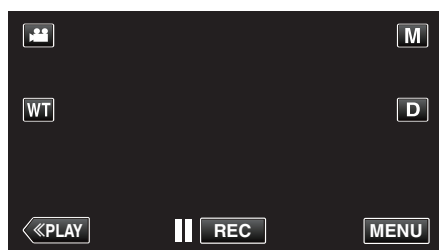

- Le menu de raccourcis apparaît.

3 Tapez sur "MENU" dans le menu de raccourcis.

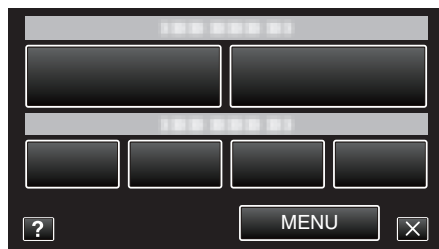

4 Tapez sur "ENREG. DU VISAGE".

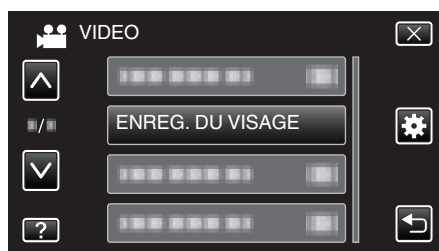

- Tapez sur ou pour vous déplacer vers le haut ou vers le bas pour plus de sélection.
- Appuyez sur pour sortir du menu.
- Appuyez sur pour retourner à l'écran précédent.

5 Tapez sur "ENR. NOUVEAU VISAGE".

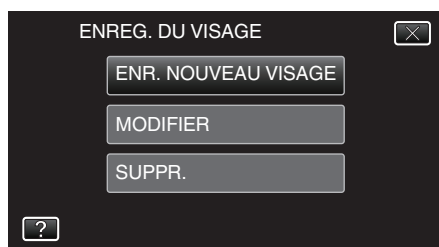

6 Pointez la caméra en direction du sujet humain.



- L'information est collectée avant l'inscription du visage. Le cadre apparaît en clignotant pendant que l'information est collectée.
- Régler la dimension du visage dans le cadre pendant qu'il clignote. Le cadre arrête de clignoter et s'éclaire une fois que la collecte d'information est terminée.
- Tapez sur "ARRETER" pour annuler l'inscription. Lorsque "ANNULER RECONNAISSANCE DU VISAGE ?" apparaît, tapez sur "OUI" pour retourner au mode d'enregistrement normal.

7 Tapez sur "ENREG." et enregistrez le visage à partir de l'avant.

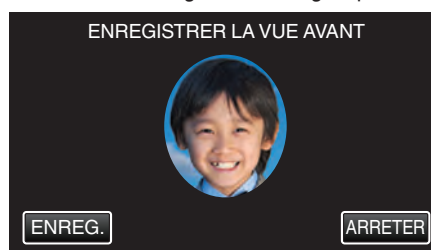

- Un visage est capturé pour être utilisé sur l'écran d'index d'inscription des visages.
- À la place de taper sur "ENREG.", vous pouvez également enregistrer en appuyant complètement sur la touche SNAPSHOT.
- Il est possible d'entendre un son lorsque l'enregistrement est terminé.
- Tapez sur "ARRETER" pour annuler l'inscription. Lorsque "ANNULER RECONNAISSANCE DU VISAGE ?" apparaît, tapez sur "OUI" pour retourner au mode d'enregistrement normal.

8 Tapez sur "OUI" pour continuer l'enregistrement.

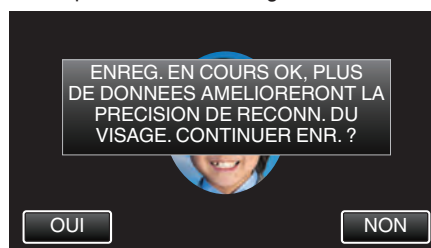

- Pour continuer à collecter l'information du visage dans les quatre directions, haut, bas, gauche et droite, tapez sur "OUI". Il est recommandé de continuer l'enregistrement pour augmenter la précision de la reconnaissance de visage.
- Pour arrêter l'enregistrement de l'inscription du visage, tapez sur "NON". Passez à l'étape 11.

9 Faites pivoter le visage lentement dans les quatre directions pour enregistrer l'information du visage.

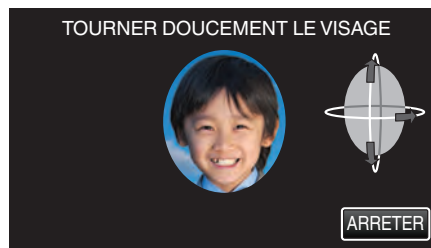

- Faites pivoter le visage lentement en regardant la caméra. Il est possible d'entendre un son lorsque l'enregistrement est terminé pour chaque direction. (4 fois au total) Répétez l'étape jusqu'à ce que l'enregistrement (inscription) soit terminé pour toutes les directions.

- L'inscription des quatre directions peut échouer en fonction de l'environnement de la prise de vue. Dans ce cas, tapez sur "ARRETER" pour annuler l'enregistrement et tapez ensuite sur "NON" et passez à l'étape 11.
- Si le visage ne peut être reconnu correctement pendant l'enregistrement, recommencez l'inscription du visage.

**10** Placez vous en face la caméra en souriant.

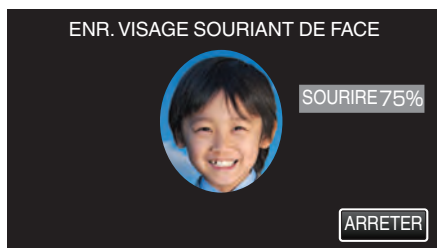

- L'enregistrement démarre automatiquement. En utilisant l'affichage du % de sourire en référence, souriez de façon à ce que la valeur soit la plus élevée possible.
- Il est possible d'entendre un son lorsque l'enregistrement est terminé.
- Pour annuler l'enregistrement d'un visage souriant et entrer un nom, tapez sur "ARRETER", puis sur "NON" et passez à l'étape 11.

**11** Appuyez sur "OK".

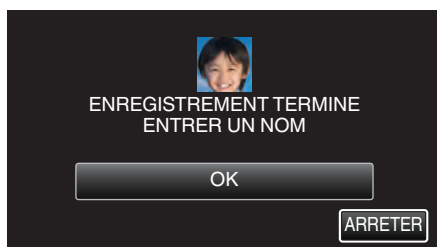

- Taper sur "OK" permet d'engistrer le visage inscrit et l'écran pour entrer un nom apparaît.
- Tapez sur "ARRETER" pour annuler l'inscription. Lorsque "ANNULER RECONNAISSANCE DU VISAGE ?" apparaît, tapez sur "OUI" pour retourner au mode d'enregistrement normal.

**12** Tapez sur le clavier à l'écran pour entrer un nom, puis tapez sur "ENREG.".

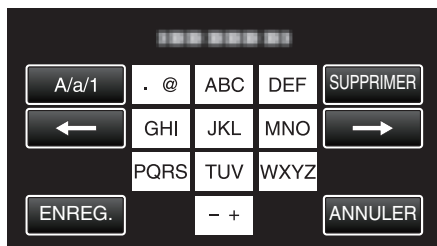

- Tapez sur "SUPPRIMER" pour effacer un caractère.
- Tapez sur "ANNULER" pour sortir.
- Tapez sur "A/a/1" pour sélectionner le type de saisie de caractères de la lettre majuscule, minuscule, et le nombre.
- Tapez sur ← ou → pour vous déplacer d'un espace vers la gauche ou la droite.
- 8 caractères maximum peuvent être saisis.
- Comment entrer des caractères  
Exemple : Pour entrer "KEN"  
Tapez "JKL" 2 fois → Tapez "DEF" 2 fois → Tapez "MNO" 2 fois

**13** Tapez sur le niveau de priorité désiré, puis sur "ENREG.".

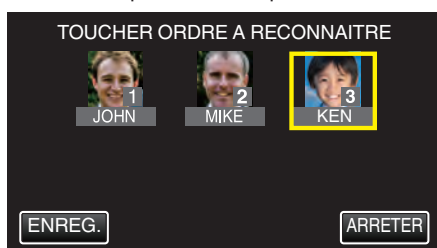

- Au moment de l'inscription, le dernier nombre est attribué comme niveau de priorité. Pendant la détection du visage, le sujet avec la priorité la plus élevée (nombre le plus bas) sera détecté.
- Vous pouvez changer le niveau de priorité d'un sujet en tapant sur le nombre.  
Exemple : Pour changer le niveau de priorité du nombre 3 au nombre 1, tapez sur le nombre 1. Le niveau de priorité du sujet inscrit devient le nombre 1, alors que les niveaux de priorité du nombre 1 original et ceux qui sont inférieurs descendent d'une place. (Dans cet exemple, le nombre 1 original devient le nombre 2 et le nombre 2 original devient le nombre 3.)
- Lorsque "ENREG." est touché, l'écran d'inscription complet apparaît.

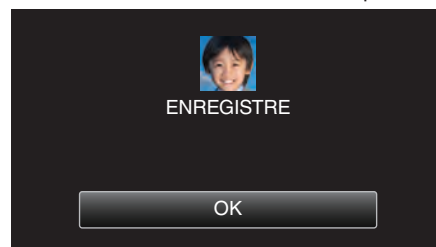

- Tapez sur "OK" pour terminer l'inscription.
- Vous pouvez modifier l'information du visage dans "MODIFIER".  
"Modifier l'information du visage enregistrée" (☰ p. 109)

#### Remarque :

- Il est possible que les visages ne soient pas inscrits correctement dans les cas suivants :
  - Lorsque le visage apparaît soit trop petit, soit trop grand comparé au cadre
  - Lorsqu'il est trop sombre ou trop lumineux
  - Lorsque le visage apparaît horizontal ou penché
  - Lorsqu'une partie du visage est cachée
  - Lorsqu'il y a plusieurs visages dans le cadre
- Pour augmenter la précision de reconnaissance de visage, placez un seul visage dans le cadre et faites l'inscription dans un environnement bien éclairé.
- Il est possible que les visages ne soient pas reconnus correctement selon les conditions et l'environnement des prises de vue. Dans ce cas, inscrivez le visage à nouveau.
- Il est possible que les visages ne soient pas reconnus correctement pendant l'enregistrement si le niveau de reconnaissance du visage est faible. Dans ce cas, inscrivez le visage à nouveau.
- La fonction de suivi de visage, la sous-fenêtre visage et l'affichage du nom peuvent ne pas fonctionner correctement selon les visages enregistrés, les conditions de prise de vue (distance, angle, luminosité, etc.), et les expressions.
- La fonction de suivi de visage, la sous-fenêtre visage et l'affichage du nom peuvent ne pas fonctionner correctement pour les personnes ayant les mêmes traits de visage, comme frères et soeurs, parents, enfants, etc.

## Configurer AFFICH. NOM/SOURIRE%

“AFFICH. NOM/SOURIRE%” vous permet de régler les articles à afficher lorsque les visages sont détectés. Cet article n’est affiché que lorsque “TOUCHE PRIOR. AE/AF” est réglé sur “SUIVI DU VISAGE”. “Capturer des sujets clairement (TOUCHE PRIOR. AE/AF)” (p. 100)

1 Ouvrez l’écran LCD.

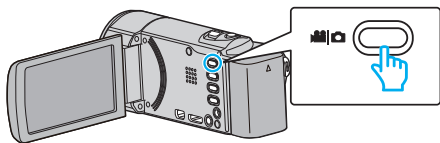

- Réglez le mode d’enregistrement soit sur vidéo ou sur photo.
- Pour basculer le mode entre vidéo et photo, tapez sur ou sur l’écran d’enregistrement pour afficher l’écran de commutation de mode. Tapez ou pour basculer respectivement entre le mode vidéo et le mode photo. (Vous pouvez aussi utiliser la touche sur cette unité.)

2 Appuyez sur “MENU”.

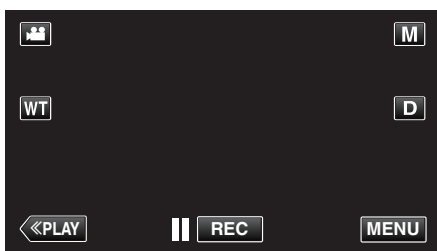

- Le menu de raccourcis apparaît.

3 Tapez “MENU”. (Passez à l’étape 4.)

Ou encore, tapez “AFFICH. NOM/SOURIRE%” ( ) dans le menu de raccourcis. (Passez à l’étape 5.)

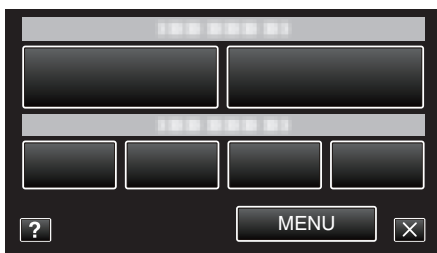

4 Tapez sur “AFFICH. NOM/SOURIRE%”.

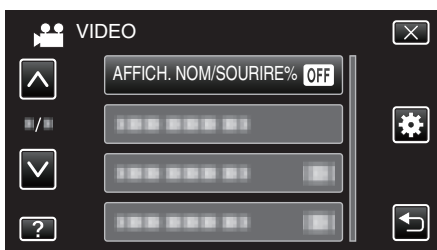

5 Appuyez sur le réglage désiré.

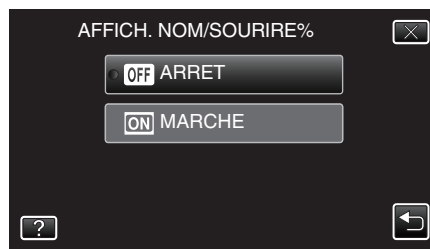

Réglage	Détails
ARRET	Affiche uniquement les cadres lorsque les visages sont détectés.
MARCHE	Affiche les cadres, noms et niveaux de sourire (%) lorsque les visages sont détectés.

- Cadre : Apparaît autour des visages détectés.  
Nom : Apparaît pour les visages qui ont été enregistrés.  
Niveau de sourire : Apparaît en valeur (0 % - 100 %) pour les sourires détectés.



### Remarque :

- La caméra peut détecter jusqu’à 16 visages. Les niveaux de sourire seront affichés pour 3 des plus grands visages au maximum affichés à l’écran.
- Certains visages peuvent ne pas être détectés en fonction de l’environnement de prise de vue.
- Vous pouvez enregistrer des informations d’authentification personnelle comme le visage, le nom et le niveau de priorité de la personne avant l’enregistrement.
- Jusqu’à 3 noms enregistrés peuvent être affichés en fonction du niveau de priorité.

“Inscrire l’information relative à l’authentification personnelle du visage humain” (p. 106)

- “AFFICH. NOM/SOURIRE%” est réglé sur “MARCHE” quand le mode démo est activé.

“MODE DEMO” (p. 193)

## Modifier l'information du visage enregistrée

### Modifier l'information du visage enregistrée

Vous pouvez modifier le nom, le niveau de priorité et l'information du visage qui sont enregistrées.

- 1 Appuyez sur "MENU".

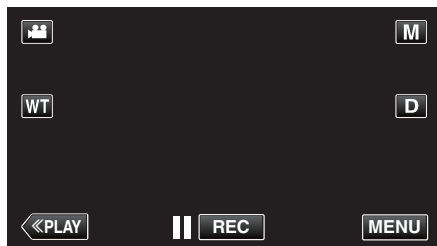

- Le menu de raccourcis apparaît.

- 2 Tapez sur "MENU" dans le menu de raccourcis.

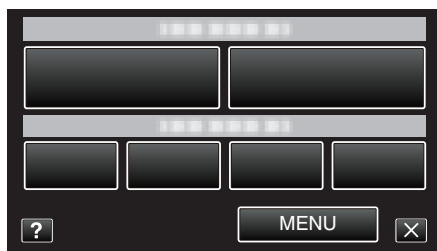

- 3 Tapez sur "ENREG. DU VISAGE".

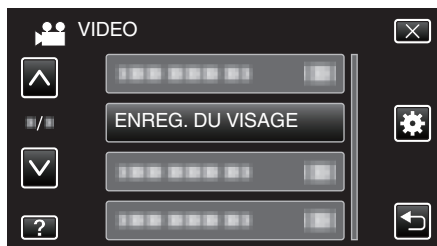

- Tapez sur ^ ou v pour vous déplacer vers le haut ou vers le bas pour plus de sélection.
- Appuyez sur X pour sortir du menu.
- Appuyez sur ↶ pour retourner à l'écran précédent.

- 4 Tapez sur "MODIFIER".

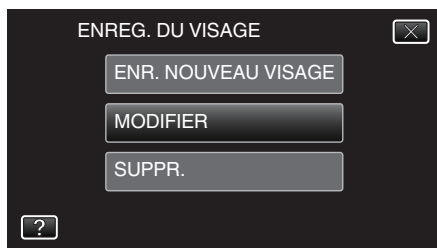

- 5 Tapez la personne à modifier.

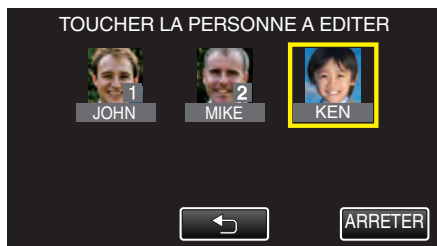

- 6 Tapez l'article à modifier.



- Si vous sélectionnez "ENREGISTRER A NOUVEAU", procédez à l'étape 6 dans "Inscrire l'information relative à l'authentification personnelle du visage humain" (p. 106).
  - Si vous sélectionnez "MODIFIER NOM", procédez à l'étape 12 dans "Inscrire l'information relative à l'authentification personnelle du visage humain" (p. 107).
  - Si vous sélectionnez "MODIFIER ORDRE DE PRIORITE", procédez à l'étape 13 dans "Inscrire l'information relative à l'authentification personnelle du visage humain" (p. 107).
- "Inscrire l'information relative à l'authentification personnelle du visage humain" (p. 106)

## Annuler (Supprimer) l'information du visage enregistrée

Vous pouvez annuler (supprimer) l'information du visage qui est enregistrée.

- 1 Appuyez sur "MENU".

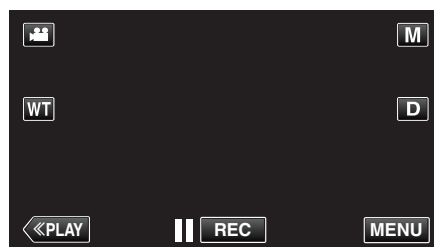

- Le menu de raccourcis apparaît.

- 2 Tapez sur "MENU" dans le menu de raccourcis.

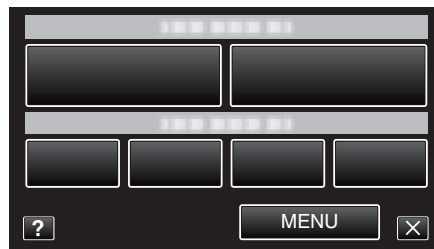

- 3 Tapez sur "ENREG. DU VISAGE".



- Tapez sur ^ ou v pour vous déplacer vers le haut ou vers le bas pour plus de sélection.
- Appuyez sur X pour sortir du menu.
- Appuyez sur ↶ pour retourner à l'écran précédent.

- 4 Tapez sur "SUPPR.".

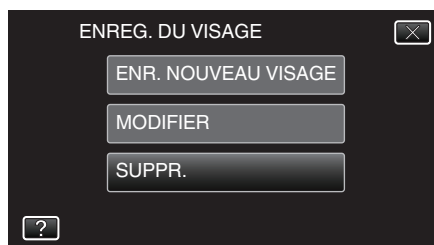

5 Tapez sur la personne dont vous voulez annuler l'enregistrement.

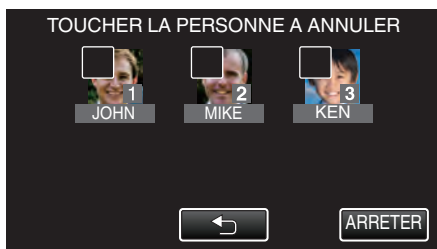

- apparaît sur la personne sélectionnée.
- Pour enlever d'une personne, tapez à nouveau sur la personne.

6 Tapez sur "REGLER".

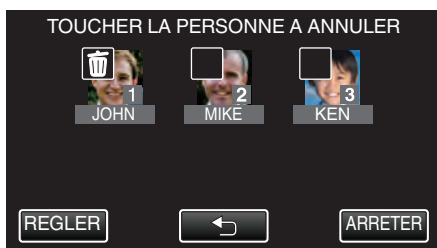

7 Appuyez sur "OUI".

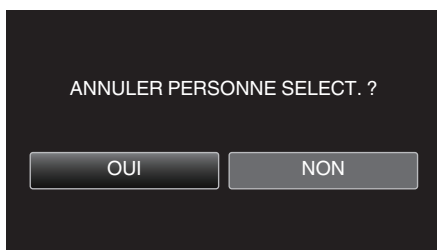

- Tapez sur "OUI" pour supprimer l'information du visage de la personne sélectionnée.
- Tapez sur "NON" pour retourner à l'écran précédent.
- Tapez sur "OK" lorsque l'écran complet de suppression apparaît.

## Réduire les secousses de la caméra

Le réglage du stabilisateur d'image permet de réduire les secousses de la caméra lors de l'enregistrement de vidéo.

1 Ouvrez l'écran LCD.

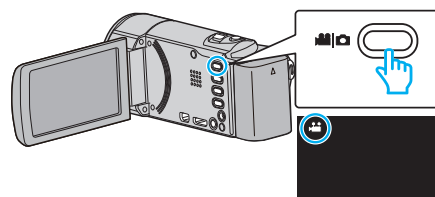

2 Appuyez sur la touche pour modifier le réglage.

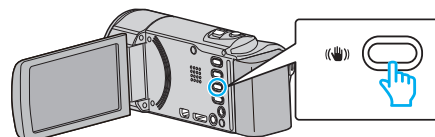

- Le réglage du stabilisateur d'image peut changer à chaque pression.

Réglage	Détails
<b>ARRET</b>	Désactive le stabilisateur d'image.
<b>MARCHE</b>	Réduit les secousses de la caméra dans des conditions de prise de vue normales.
<b>MARCHE (AIS)</b>	Réduit les secousses de la caméra avec plus d'efficacité pendant les prises de vue grand angle. Uniquement sur l'extrémité grand angle (environ 5x).

### Remarque :

- Il est recommandé de régler le stabilisateur d'image sur "ARRET" lorsque vous filmez un sujet qui se déplace peu en ayant l'unité sur un trépied.
- Une stabilisation complète est impossible si la caméra bouge trop.
- Lorsque "MARCHE (AIS)" est réglé, l'angle de vue se rétrécit.
- La stabilisation de l'image commence seulement quand la touche SNAPSHOT est à moitié enfoncée pendant l'enregistrement de photos.

## Enregistrement au ralenti (grande vitesse)

Vous pouvez enregistrer des vidéos au ralenti en augmentant la vitesse d'enregistrement pour souligner les mouvements, et lire la vidéo au ralenti en douceur.





Cette fonction est pratique pour vérifier les mouvements, comme des swings de golf.

Vitesse d'enregistrement	250 images/seconde
Taille d'image	720x576
Durée d'enregistrement maximum	144 m
Durée de lecture maximum	12 h
Dimension de l'image lorsque connecté au moniteur	1920x1080

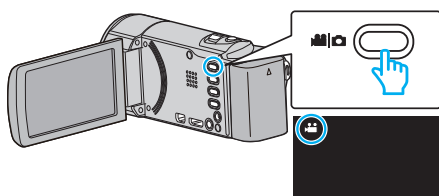
- La durée de la lecture équivaudra à 5 fois la durée enregistrée effectivement.  
(Exemple : Si la durée enregistrée est 1 minute, la durée de la lecture sera de 5 minutes.)

1 Ouvrez l'écran LCD.



- Vérifiez si le mode d'enregistrement est bien .
- Si le mode est  photo, tapez  sur l'écran d'enregistrement pour afficher l'écran de basculement de mode. Tapez  pour basculer le mode sur vidéo. (Vous pouvez aussi utiliser la touche  sur cette unité.)

2 Appuyez sur "MENU".

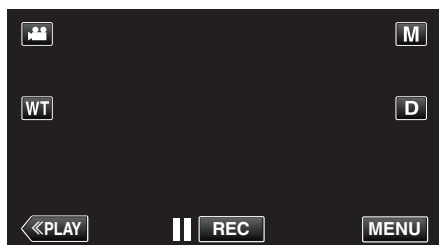

- Le menu de raccourcis apparaît.

3 Tapez sur "MENU" dans le menu de raccourcis.

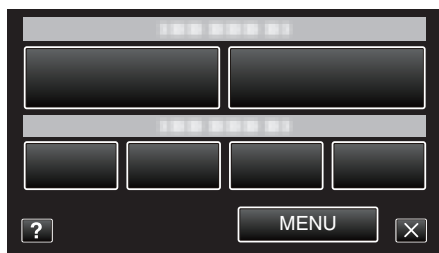

4 Tapez sur "ENREG. HAUTE VITESSE".



5 Tapez sur "MARCHE".

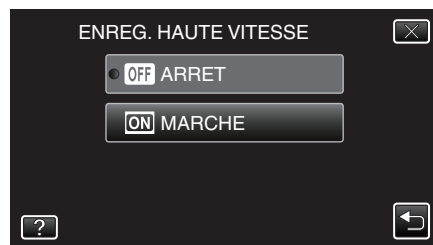

- Lorsque "MARCHE" est tapé, 250 images peuvent être enregistrées en 1 seconde.
- Pour annuler l'enregistrement haute vitesse, tapez sur "ARRET".

6 Lancez l'enregistrement.

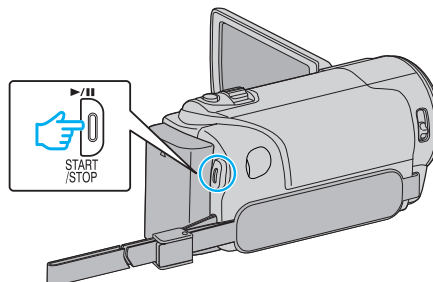

- Appuyez à nouveau sur la touche START/STOP pour arrêter l'enregistrement.
- Les réglages d'enregistrement à grande vitesse ne sont pas enregistrés, même lorsque l'alimentation est coupée.

### Remarque :

- Les images peuvent apparaître avec plus de grain que d'autres vidéos. L'image affichée sur le moniteur LCD pendant l'enregistrement peut aussi apparaître avec plus de grain.
- Le son audio n'est pas enregistré en même temps que la vidéo.
- Lorsque l'enregistrement à grande vitesse est activé, seul le zoom optique peut être utilisé.
- Pendant un enregistrement à grande vitesse, "TOUCHE PRIOR. AE/AF" est réglé sur "ARRET". En outre, comme le stabilisateur d'image est réglé sur "ARRET", il est recommandé d'utiliser un trépied et d'enregistrer dans un endroit clair, avec le sujet agrandi le plus possible.

"Montage sur trépied" (☞ p. 75)





### Enregistrer par intervalles (ENREG. ACCELERE)

Permet de capturer les changements de scènes lentement se déroulant sur une longue période d'être montrés à l'intérieur d'un laps de temps court en prenant des clichés à certains intervalles.

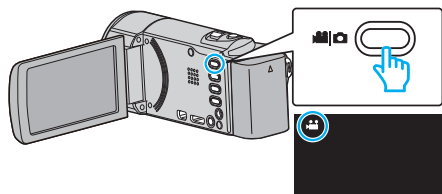
Cette option est utile notamment pour recréer l'ouverture d'un bourgeon de fleur.

1 Ouvrez l'écran LCD.



- Vérifiez si le mode d'enregistrement est bien .
- Si le mode est  photo, tapez  sur l'écran d'enregistrement pour afficher l'écran de basculement de mode. Tapez  pour basculer le mode sur vidéo. (Vous pouvez aussi utiliser la touche  sur cette unité.)

2 Appuyez sur "MENU".

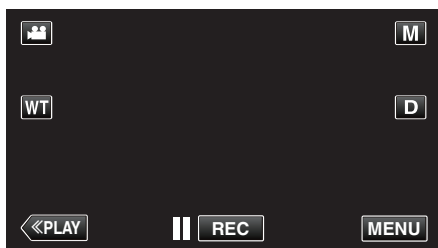



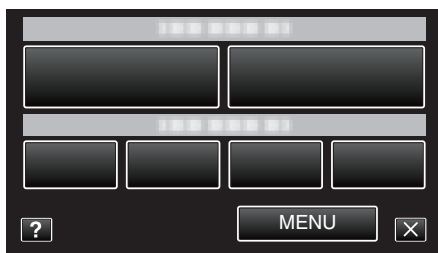

- Le menu de raccourcis apparaît.

3 Tapez sur "MENU" dans le menu de raccourcis.

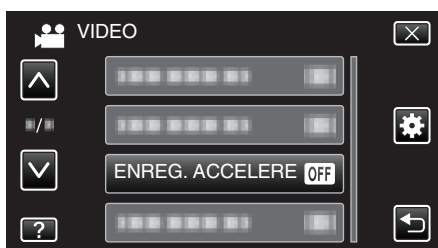





4 Appuyez sur "ENREG. ACCELERE".



- Tapez sur  ou  pour vous déplacer vers le haut ou vers le bas pour plus de sélection.
- Appuyez sur  pour sortir du menu.
- Appuyez sur  pour retourner à l'écran précédent.

5 Tapez pour sélectionner un intervalle d'enregistrement (1 à 80 secondes).



- Plus le nombre de secondes est important, plus l'intervalle d'enregistrement sera long.
- Tapez sur  ou  pour vous déplacer vers le haut ou vers le bas pour plus de sélection.
- Appuyez sur  pour sortir du menu.
- Appuyez sur  pour retourner à l'écran précédent.



6 Lancez l'enregistrement.

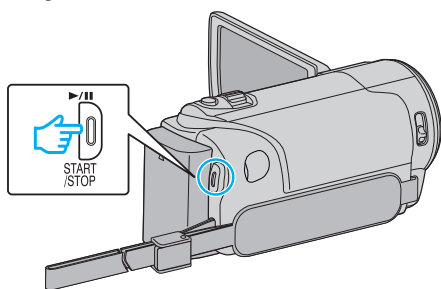

- Un cadre est pris à intervalles réguliers de la période sélectionnée.
- Lorsque l'intervalle d'enregistrement est réglé sur "INTERVALLE 20 S." ou davantage, cet appareil bascule en mode économie d'énergie entre deux enregistrements. Au point d'enregistrement suivant, le mode économie d'énergie sera arrêté et l'enregistrement démarrera automatiquement.
- Appuyez une nouvelle fois sur la touche START/STOP pour arrêter l'enregistrement.

Indications pour les enregistrements par prise de vue accélérée

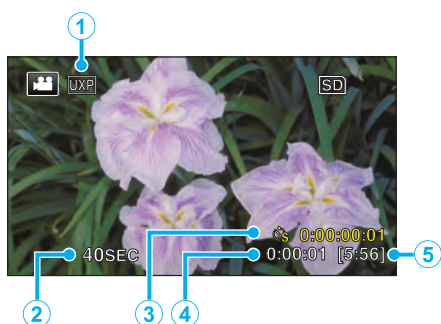

	Affichage	Description
①	Qualité vidéo	Affiche l'icône de la qualité vidéo définie.
②	Indicateur de vitesse	Affiche l'intervalle d'enregistrement défini.
③	Durée enregistrée	Affiche la durée réelle enregistrée de la vidéo. La durée enregistrée augmente en unités de cadres.
④	Durée réelle écoulée	Affiche la durée réelle écoulée depuis le début de l'enregistrement.
⑤	Durée d'enregistrement restante	Durée d'enregistrement restante avec la qualité vidéo actuellement sélectionnée.

Régler la prise de vue accélérée

Plus le nombre de secondes est important, plus l'intervalle d'enregistrement sera long.

Réglage	Détails
<b>ARRET</b>	Désactive la fonction.
<b>INTERVALLE 1 S.</b>	Permet de prendre un cadre à 1 secondes d'intervalle. Les vidéos enregistrées seront lues à une vitesse 25x.
<b>INTERVALLE 2 S.</b>	Permet de prendre un cadre à 2 secondes d'intervalle. Les vidéos enregistrées seront lues à une vitesse 50x.
<b>INTERVALLE 5 S.</b>	Permet de prendre un cadre à 5 secondes d'intervalle. Les vidéos enregistrées seront lues à une vitesse 125x.
<b>INTERVALLE 10 S.</b>	Permet de prendre un cadre à 10 secondes d'intervalle. Les vidéos enregistrées seront lues à une vitesse 250x.
<b>INTERVALLE 20 S.</b>	Permet de prendre un cadre à 20 secondes d'intervalle. Les vidéos enregistrées seront lues à une vitesse 500x.
<b>INTERVALLE 40 S.</b>	Permet de prendre un cadre à 40 secondes d'intervalle. Les vidéos enregistrées seront lues à une vitesse 1 000x.
<b>INTERVALLE 80 S.</b>	Permet de prendre un cadre à 80 secondes d'intervalle. Les vidéos enregistrées seront lues à une vitesse 2 000x.

Attention :

- Le son ne pourra pas être enregistré pendant les enregistrements par prise de vue accélérée.
- Lors de l'enregistrement simultané de photos, le zoom et le stabilisateur d'image numérique ne sont pas disponibles avec les enregistrements par prise de vue accélérée.
- Lorsque l'enregistrement est arrêté avec un temps d'enregistrement inférieur à "0:00:00:14", la vidéo ne sera pas enregistrée.

Remarque :

- Les réglages d'enregistrement par prise de vue accélérée sont réinitialisés même lorsque l'alimentation est coupée. Pour commencer à nouveau l'enregistrement à intervalles, il est nécessaire d'effectuer la sélection une nouvelle fois.
- L'enregistrement s'arrête automatiquement 99 heures après son démarrage.
- Utilisez un trépied et un adaptateur secteur pour les enregistrements par prise de vue accélérée, avec de longs intervalles d'enregistrement. Il est également recommandé de régler manuellement la mise au point et la balance des blancs.

"Montage sur trépied" (☞ p. 75)

"Ajuster manuellement la mise en point" (☞ p. 89)

"Régler la balance des blancs" (☞ p. 91)

## Enregistrer automatiquement par détection de mouvements (ENREG. AUTO)

Cette fonction permet à l'appareil d'enregistrer automatiquement en détectant les changements de mouvement (luminosité) du sujet à l'intérieur du cadre rouge apparaissant sur l'écran LCD.

Cette fonction peut être définie pour les modes vidéo et photo.

1 Ouvrez l'écran LCD.

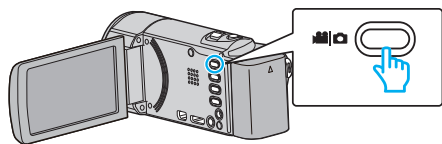

- Réglez le mode d'enregistrement soit sur vidéo ou sur photo.
- Pour basculer le mode entre vidéo et photo, tapez sur ou sur l'écran d'enregistrement pour afficher l'écran de commutation de mode.  
Tapez ou pour basculer respectivement entre le mode vidéo et le mode photo. (Vous pouvez aussi utiliser la touche / sur cette unité.)

2 Composez l'image en fonction du sujet.

- Ajustez l'angle de prise de vue avec le zoom, etc.

3 Appuyez sur "MENU".

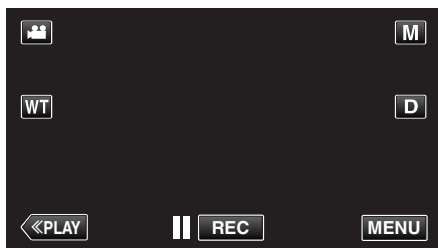

- Le menu de raccourcis apparaît.

4 Tapez sur "MENU" dans le menu de raccourcis.

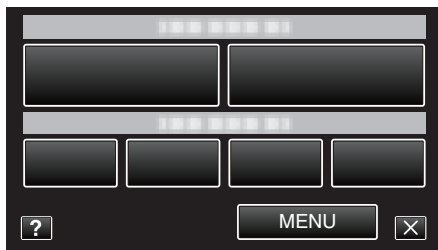

5 Tapez sur "ENREG. AUTO".

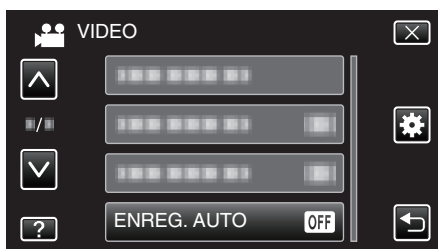

- Tapez sur ou pour vous déplacer vers le haut ou vers le bas pour plus de sélection.
- Appuyez sur pour sortir du menu.
- Appuyez sur pour retourner à l'écran précédent.

6 Appuyez sur "MARCHE".



7 L'enregistrement démarre automatiquement lorsque le sujet se déplace au sein du cadre rouge.

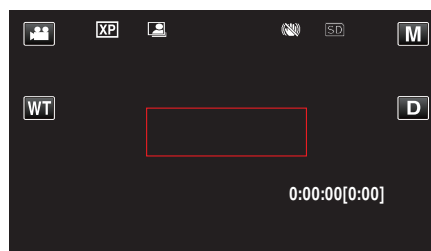

- Un cadre rouge apparaît 2 secondes après que l'affichage du menu ait disparu.
- Pour l'enregistrement vidéo, l'enregistrement se poursuit même s'il y a encore des mouvements du sujet (changements de luminosité) à l'intérieur du cadre rouge. Lorsqu'il n'y a plus de mouvement du sujet (changements de luminosité) à l'intérieur du cadre rouge, l'enregistrement s'arrête dans les 5 secondes.
- Appuyez sur la touche START/STOP pour arrêter l'enregistrement manuel vidéo. Toutefois, pendant que "ENREG. AUTO" demeure sur "MARCHE" même après l'arrêt de l'enregistrement, l'enregistrement recommence lorsque les mouvements du sujet (changements de luminosité) sont détectés à l'intérieur du cadre rouge. Pour annuler "ENREG. AUTO", réglez-le sur "ARRÊT".

### Attention :

- Le zoom numérique, le stabilisateur d'image numérique et le retardateur ne sont pas disponibles avec la fonction "ENREG. AUTO" activée.
- La fonction "ENREG. AUTO" ne peut être utilisée avec la fonction "ENREG. ACCELERE". Lorsque les deux fonctions sont sélectionnées, la priorité est donnée à "ENREG. ACCELERE".
- "TAILLE IMAGE" ne peut être modifié après avoir sélectionné "ENREG. AUTO". Réglez-le avant de sélectionner la fonction "ENREG. AUTO".
- Les modes arrêt et économie d'énergie automatiques ne sont pas disponibles avec la fonction "ENREG. AUTO" activée.

### Remarque :

- L'enregistrement s'arrête si aucun changement n'est effectué dans les 5 secondes suivant l'enregistrement vidéo.
- Les réglages de "ENREG. AUTO" ne sont pas enregistrés, même lorsque l'alimentation est coupée.
- L'enregistrement ne peut commencer lorsque les mouvements du sujet à l'intérieur du cadre rouge sont trop rapides ou les changements de luminosité sont trop faibles.
- L'enregistrement peut démarrer en raison de changements de la luminosité même s'il n'y a aucun mouvement au sein du cadre rouge.
- Si le zoom est activé, l'enregistrement ne peut pas commencer.

## Prendre des photos de groupe (Retardateur)

Le retardateur à 10 secondes et le retardateur à détection de visages sont des fonctions utiles pour prendre des photos de groupes.

Le retardateur à 2 secondes est utile pour éviter les secousses de la caméra causées en appuyant sur la touche de l'obturateur.

### Remarque :

Pour prendre une photo avec la fonction retardateur, il est recommandé d'utiliser un trépied.

"Montage sur trépied" (☞ p. 75)

### Utilisation du retardateur à 2-/10 secondes

1 Ouvrez l'écran LCD.

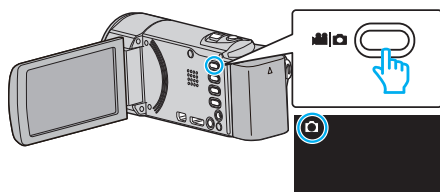

- Vérifiez si le mode d'enregistrement est bien .
- Si le mode est vidéo , tapez sur l'écran d'enregistrement pour afficher l'écran de basculement de mode. Tapez pour basculer le mode photo. (Vous pouvez aussi utiliser la touche / sur cette unité.)

2 Appuyez sur "MENU".

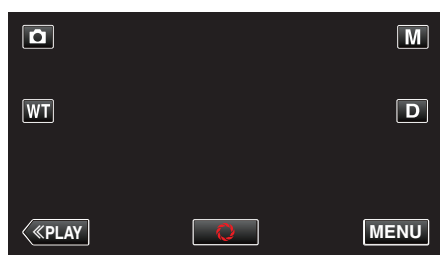

- Le menu de raccourcis apparaît.

3 Tapez sur "MENU" dans le menu de raccourcis.

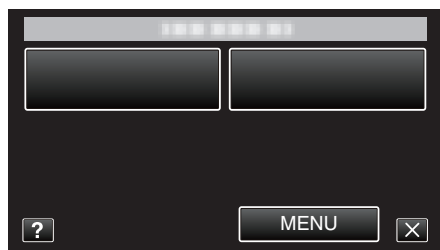

4 Appuyez sur "RETARDATEUR".

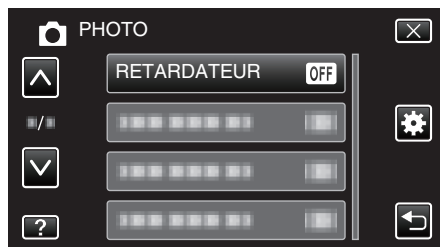

- Tapez sur ou pour vous déplacer vers le haut ou vers le bas pour plus de sélection.
- Appuyez sur pour sortir du menu.
- Appuyez sur pour retourner à l'écran précédent.

5 Appuyez sur "2SEC" ou "10SEC".

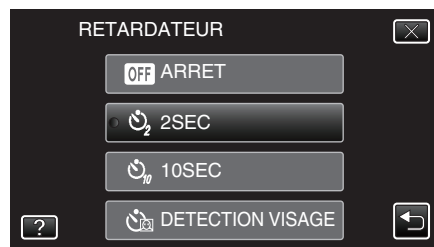

6 Effectuez la mise au point du sujet.

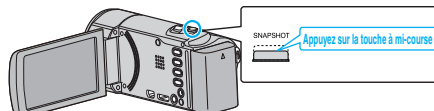

- Une fois la mise au point effectuée, le voyant de l'icône de mise au point devient vert.

7 Prenez une photo.

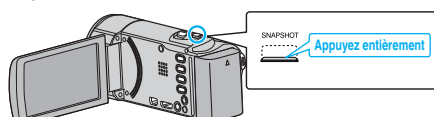

- Un chronomètre s'affiche et le compte à rebours avant prise de vue démarre.
- Appuyez de nouveau sur la touche SNAPSHOT pour arrêter le retardateur.

## Utilisation du retardateur à détection de visages

En appuyant sur la touche SNAPSHOT, la détection du visage et la prise s'effectue trois secondes après qu'une autre personne entre dans le cadre. Cette fonction est utile lorsque vous voulez inclure le photographe dans la photo de groupe.

1 Ouvrez l'écran LCD puis sélectionnez le mode photo.

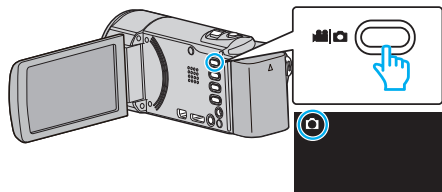

- L'icône du mode photo apparaît.

2 Appuyez sur "MENU".

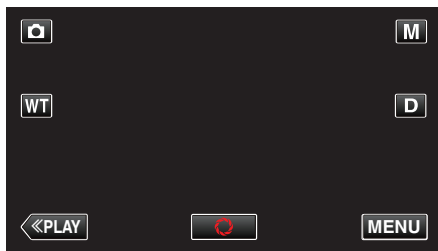

- Le menu de raccourcis apparaît.

3 Tapez sur "MENU" dans le menu de raccourcis.



4 Appuyez sur "RETARDATEUR".

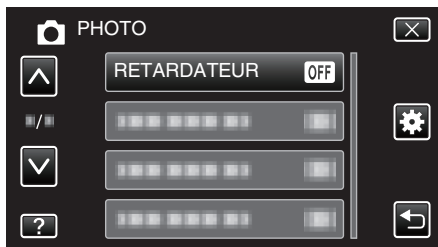

- Tapez sur  $\wedge$  ou  $\vee$  pour vous déplacer vers le haut ou vers le bas pour plus de sélection.
- Appuyez sur X pour sortir du menu.
- Appuyez sur  $\curvearrowright$  pour retourner à l'écran précédent.

5 Appuyez sur "DETECTION VISAGE".

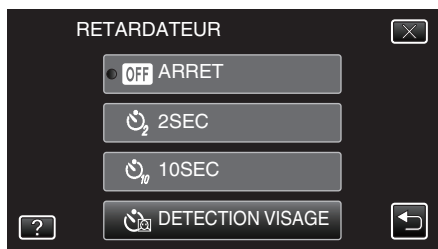

6 Après vous être assuré que tout le monde regarde la caméra, appuyez sur la touche SNAPSHOT.

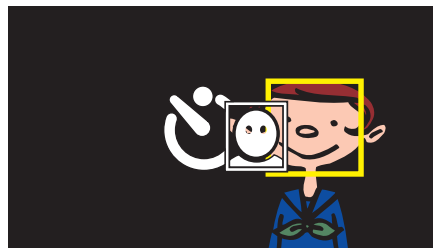
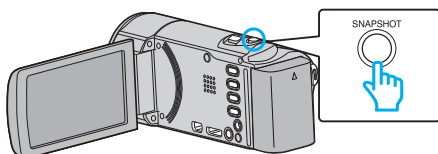

- Les cadres apparaissent autour des visages des sujets.
- Appuyer sur la touche SNAPSHOT à nouveau démarre le retardateur à 10 secondes.

7 Le photographe entre dans le cadre.

## Photographe

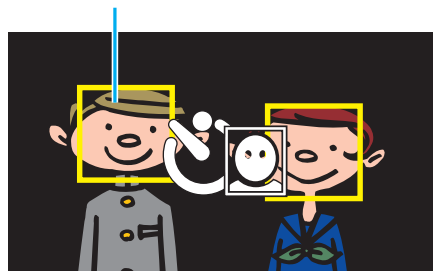

- L'obturateur se déclenche trois secondes après que le photographe soit entré dans le cadre.
- Appuyez de nouveau sur la touche SNAPSHOT pour arrêter le retardateur.

### Remarque :

- Selon l'environnement de prise de vue, la fonction "DETECTION VISAGE" peut ne pas détecter certains visages.





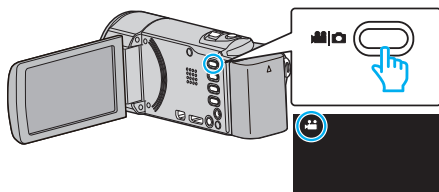

## Enregistrer des vidéos avec la date et l'heure

Vous pouvez enregistrer des vidéos ensemble avec la date et l'heure. Réglez cette fonction lorsque vous voulez sauvegarder le fichier avec l'affichage de la date et de l'heure.

(L'affichage de la date et de l'heure ne peut pas être effacé après l'enregistrement.)

1 Ouvrez l'écran LCD.



- Vérifiez si le mode d'enregistrement est bien .
- Si le mode est  photo, tapez  sur l'écran d'enregistrement pour afficher l'écran de basculement de mode. Tapez  pour basculer le mode sur vidéo. (Vous pouvez aussi utiliser la touche /  sur cette unité.)

2 Appuyez sur "MENU".

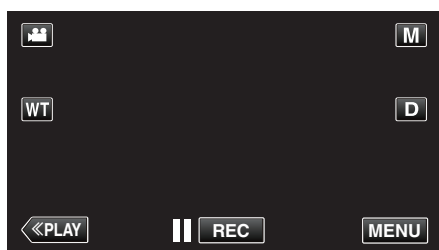



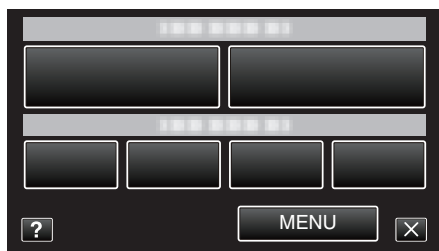

- Le menu de raccourcis apparaît.

3 Tapez sur "MENU" dans le menu de raccourcis.





4 Tapez sur "ENREG. DATE/HEURE".

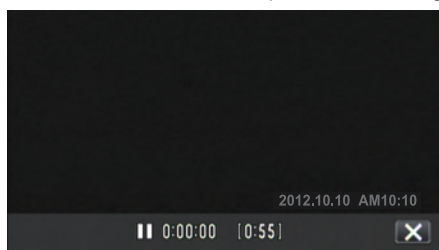

- Tapez sur  ou  pour vous déplacer vers le haut ou vers le bas pour plus de sélection.
- Appuyez sur  pour sortir du menu.
- Appuyez sur  pour retourner à l'écran précédent.
- Lorsque l'on tape sur l'article, la mise en garde pour l'enregistrement de la date et de l'heure apparaît.

5 Appuyez sur la touche START/STOP pour lancer l'enregistrement.



- Appuyez une nouvelle fois sur la touche START/STOP pour arrêter l'enregistrement.
- Pour effectuer des opérations autres que l'enregistrement, tapez  pour annuler d'abord la "ENREG. DATE/HEURE".

### Attention :

- L'affichage de la date et de l'heure ne peut pas être effacé après l'enregistrement.

### Vérifier le temps d'enregistrement restant

Vous pouvez vérifier la durée d'enregistrement restante ainsi que la charge restante de la batterie sur la carte SD.

1 Ouvrez l'écran LCD.

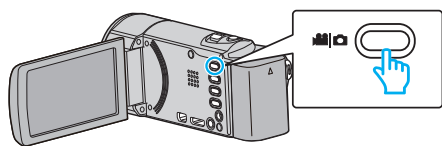

- Réglez le mode d'enregistrement soit sur vidéo ou sur photo.
- Pour basculer le mode entre vidéo et photo, tapez sur ou sur sur l'écran d'enregistrement pour afficher l'écran de commutation de mode.  
Tapez sur la touche ou pour basculer le mode vidéo en mode photo ou vice versa.

2 Appuyez sur la touche INFO.

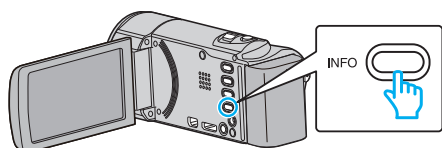

- Si vous êtes en mode photo, allez directement à l'étape 4.

3 Affichez la durée d'enregistrement restante.

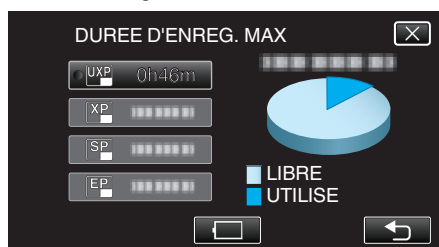

- La durée d'enregistrement restante s'affiche uniquement en mode d'enregistrement vidéo.
- Pour afficher la charge restante de la batterie, appuyez sur .
- ne sera pas affiché lorsque l'adaptateur secteur est connecté.
- Appuyez sur pour retourner au mode d'enregistrement.
- Tapez sur pour quitter l'écran.

4 Affichez la charge restante de la batterie.

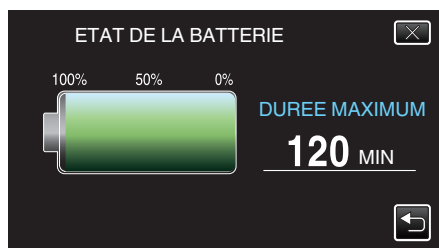

- Pour l'enregistrement de vidéo, tapez sur pour retourner à l'affichage du temps d'enregistrement restant. Pour l'enregistrement de photos, tapez pour retourner au mode enregistrement.
- Pour quitter l'affichage, appuyez sur la touche INFO ou tapez sur .
- La charge restante de la batterie ne s'affichera pas lorsque l'adaptateur secteur est raccordé à l'appareil.

#### Remarque :

- Vous pouvez modifier la qualité vidéo de votre choix en tapant dessus à partir de l'affichage du temps d'enregistrement restant.

## Durée d'enregistrement vidéo approximative

Qualité	Carte SDHC/SDXC					
	4 Go	8 Go	16 Go	32 Go	48 Go	64 Go
UXP	20 m	40 m	1 h 20 m	2 h 50 m	4 h 10 m	5 h 40 m
XP	30 m	1 h	2 h	4 h	6 h	8 h 10 m
SP	40 m	1 h 20 m	2 h 50 m	5 h 50 m	8 h 30 m	11 h 30 m
EP	1 h 40 m	3 h 30 m	7 h 10 m	14 h 40 m	21 h 30 m	28 h 50 m
SSW	1 h 20 m	2 h 40 m	5 h 30 m	11 h 20 m	16 h 40 m	22 h 20 m
SEW	2 h 50 m	5 h 40 m	11 h 30 m	23 h 30 m	34 h 30 m	46 h 10 m

- La durée d'enregistrement réelle peut être raccourcie en fonction de l'environnement de prise de vue.

## Nombre approximatif de photos (unité : nombre de prises de vue)

Taille d'image	Carte SDHC			
	4 Go	8 Go	16 Go	32 Go
1920×1080 (16:9)	3100	6500	9999	9999
1440×1080 (4:3)	4200	8500	9999	9999
640×480 (4:3)	9999	9999	9999	9999

- Les photos qui sont capturées pendant un enregistrement vidéo ou une lecture vidéo sont sauvegardées en format 1920 x 1080.

## Durée d'enregistrement approximative (avec batterie)

Batterie	Durée d'enregistrement réelle	Durée d'enregistrement continue
BN-VG114E (Fourni)	1 h 5 m	2 h
BN-VG121E	1 h 40 m	3 h 5 m
BN-VG138E	3 h	5 h 30 m





- Les valeurs mentionnées ci-dessus se rapportent à celles figurant lorsque "TORCHE" est réglé sur "ARRET" et "LUMINOSITE MONITEUR" sur "3" (standard).
- La durée d'enregistrement réelle peut être plus courte si le zoom est utilisé ou si l'enregistrement est arrêté à plusieurs reprises. (Il est recommandé de préparer la batterie pour trois fois la durée d'enregistrement prévue.)
- La durée d'enregistrement peut différer en fonction de l'environnement de prise de vue et de l'utilisation.
- Lorsque la durée de vie de la batterie est atteinte, la durée d'enregistrement raccourcit, même si la batterie est entièrement chargée. (Remplacez la batterie par une nouvelle.)

## Lire des vidéos

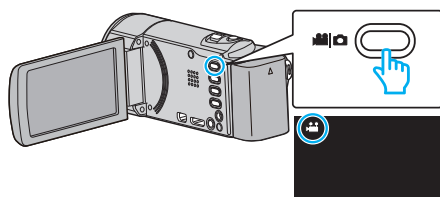
Vous pouvez sélectionner et lire les vidéos enregistrées à partir d'un écran d'index (affichage miniature).

1 Ouvrez l'écran LCD.





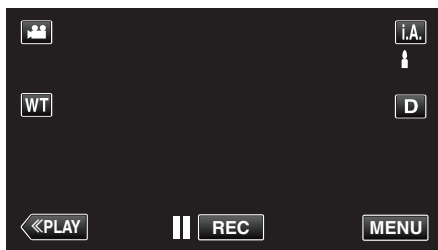

- Vérifiez si le mode d'enregistrement est bien .
- Si le mode est  photo, tapez  sur l'écran d'enregistrement pour afficher l'écran de basculement de mode.  
Tapez  pour basculer le mode sur vidéo. (Vous pouvez aussi utiliser la touche  sur cette unité.)

2 Tapez sur "<<PLAY" pour sélectionner le mode de lecture.

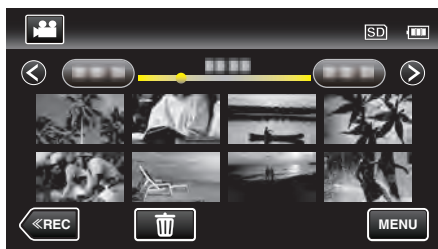

3 Tapez sur le fichier pour commencer la lecture.



- Appuyez sur  pour interrompre.
- Tapez sur  pour retourner à l'écran précédent.
-  apparaît sur la dernière image lue.

## Touches de fonctionnement pour la lecture de vidéos

## Pendant l'affichage de l'écran d'index

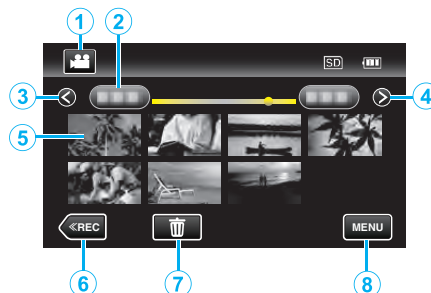

	Affichage	Description
①	Mode vidéo/photo	Bascule entre les modes vidéo et photo.
②	Date	Se déplace à la date précédente/suivante
③	<	Affiche l'écran d'index précédent (affichage de miniature) • Vous pouvez effectuer la même opération avec la commande de zoom.
④	>	Affiche l'écran d'index suivant (affichage de miniature) • Vous pouvez effectuer la même opération avec la commande de zoom.
⑤	Miniature (fichier)	Tapez sur la miniature - Démarre la lecture Bascule à droite - Glisse vers la droite pour afficher l'écran d'index précédent (affichage de miniature) Bascule à gauche - Glisse vers la gauche pour afficher l'écran d'index suivant (affichage de miniature)
⑥	<<REC	Bascule vers un mode d'enregistrement.
⑦		Affiche l'écran d'index (affichage de miniature) pour exécuter une suppression
⑧	MENU	Affiche l'écran de menu



## Pendant la lecture vidéo

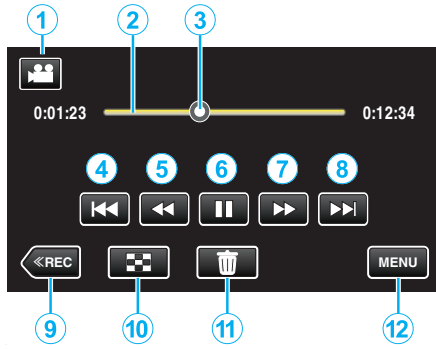

	Affichage	Description
①	Mode vidéo/photo	Bascule entre les modes vidéo et photo.
②	Barre de chronologie	Tapez sur une position aléatoire - Se déplace à la position touchée Tirez sur un point de lecture vers la gauche ou la droite - Démarre la lecture à partir d'une nouvelle position
③	Pointeur	Affiche la position actuelle de lecture estimée dans la scène
④	⏮	Retourne au début de la scène. Retours à la scène précédente, s'il est tapé au début d'une scène. • Vous pouvez effectuer la même opération avec la commande de zoom.
⑤	⏪	Recherche arrière (la vitesse augmente à chaque pression)
⑤	⏩	Ralenti arrière / Appuyez et maintenez enfoncée pour commencer la lecture arrière
⑥	▶ / ⏸	Lecture/pause
⑦	⏭	Recherche avant (la vitesse augmente à chaque pression)
⑦	⏩	Ralenti avant / Appuyez et maintenez enfoncée pour commencer la lecture au ralenti
⑧	⏭	Passe à la scène suivante • Vous pouvez effectuer la même opération avec la commande de zoom.
⑨	⏮ REC	Bascule vers un mode d'enregistrement.
⑩	⏹	Arrêt (retourne à l'écran d'index)
⑪	🗑	Supprime la vidéo actuellement affichée.
⑫	MENU	Affiche l'écran de menu

## Remarque :

- Tapez ou glissez sur la zone d'opération de l'écran tactile.
- Les touches d'opération sur l'écran tactile disparaissent si l'appareil n'est pas utilisé pendant environ 5 secondes. Tapez sur l'écran pour afficher les touches d'opération à nouveau.
- Vous pouvez rechercher un fichier spécifique à partir de la date d'enregistrement.

“Rechercher une vidéo/photo spécifique par date” (p. 125)

- La date et l'heure d'enregistrement ne peuvent être affichées sur l'écran pendant la lecture.

“AFFICHER DATE/HEURE” (p. 184)

## Ajuster le volume des vidéos

Vous pouvez utiliser la touche zoom/volume pour contrôler le volume.

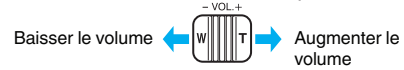

## Attention :

- Faites une sauvegarde des données importantes enregistrées. Il est recommandé de copier vos données importantes enregistrées sur un DVD ou tout autre support d'enregistrement pour les stocker.
- Cette unité est un périphérique contrôlé par micro-ordinateur. Les décharges électrostatiques, les bruits externes et les interférences (provenant d'une TV ou d'une radio par exemple) peuvent empêcher la caméra de fonctionner correctement. Dans un cas semblable, coupez l'alimentation, puis retirez l'adaptateur secteur et la batterie. Cet appareil sera réinitialisé.
- Faites une sauvegarde des données importantes enregistrées.
  - Il est recommandé de copier vos données importantes enregistrées sur un DVD ou tout autre support d'enregistrement pour les stocker.
  - JVC ne sera pas responsable des données perdues.

## Vérifier la date d'enregistrement et d'autres informations

1 Arrêtez la lecture et appuyez sur la touche INFO.

Vous pouvez afficher la date et la durée d'enregistrement du fichier sélectionné.

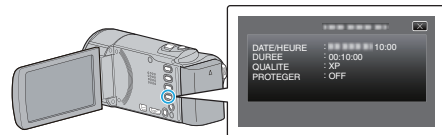

### Vérifier rapidement le contenu des vidéos (lecture abrégée)

Vous pouvez lire un sommaire des vidéos enregistrées (Lecture sommaire). Cette option est utile pour vérifier rapidement le contenu de vos vidéos.

1 Ouvrez l'écran LCD.

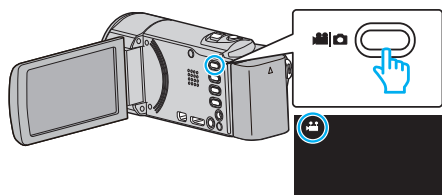

- Vérifiez si le mode d'enregistrement est bien .
- Si le mode est photo, tapez sur l'écran d'enregistrement pour afficher l'écran de basculement de mode. Tapez pour basculer le mode sur vidéo. (Vous pouvez aussi utiliser la touche sur cette unité.)

2 Tapez sur "<<PLAY" pour sélectionner le mode de lecture.

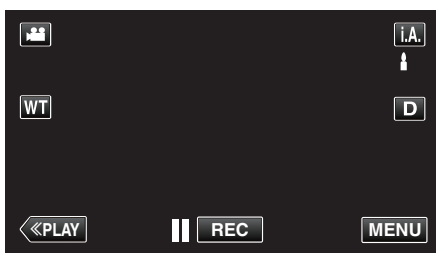

3 Appuyez sur "MENU".



4 Tapez sur "LECTURE RESUMEE".

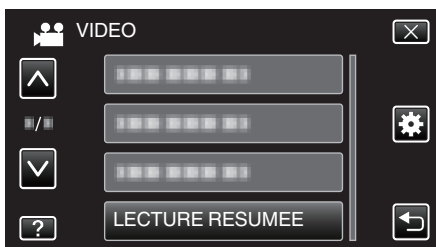

5 Tapez pour sélectionner une date pour la lecture abrégée.



- Après avoir sélectionné une date, tapez sur "SUIVANT".
- Lorsque l'on tape sur "TOUS", la lecture abrégée sera exécutée pour toutes les dates.
- Tapez sur ou pour vous déplacer vers le haut ou vers le bas pour plus de sélection.
- Appuyez sur pour sortir du menu.
- Appuyez sur pour retourner à l'écran précédent.

6 Sélectionnez la durée de lecture abrégée



- L'affichage de la durée de la lecture abrégée varie en fonction de la durée de l'enregistrement.
- Lorsqu'il faut un certain temps (plus de 2 secondes) pour que "LECTURE RESUMEE" démarre après la sélection de la durée de lecture abrégée, un écran d'état de progression s'affiche.
- La durée de la lecture abrégée est juste indicative.

7 Démarrage de la lecture abrégée.

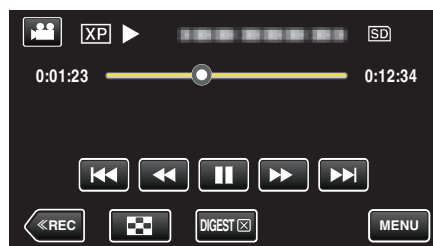

- Appuyez sur pour interrompre.
- Tapez sur pour retourner à l'écran d'index.
- Tapez sur "DIGEST" pour retourner à l'écran de lecture normale.
- Vous pouvez taper sur "MENU" pendant la lecture pour sauvegarder la lecture abrégée en liste de lecture. Tapez sur "ENR. SUR LISTE LECT." et tapez sur "OK".
- Opérations pendant la lecture vidéo





"Touches de fonctionnement pour la lecture de vidéos" (p. 120)

## Lire une vidéo avec des informations de gestion défectueuses

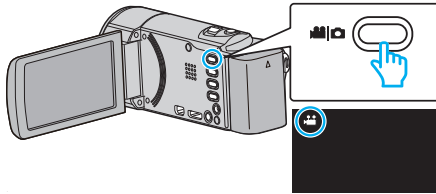
L'information de gestion d'une vidéo peut être endommagée si l'enregistrement n'est pas effectué correctement, par exemple l'appareil est mis hors tension au milieu de l'enregistrement. Vous pouvez effectuer les opérations suivantes pour lire les vidéos avec une information de gestion défectueuse.

1 Ouvrez l'écran LCD.



- Vérifiez si le mode d'enregistrement est bien .
- Si le mode est  photo, tapez  sur l'écran d'enregistrement pour afficher l'écran de basculement de mode. Tapez  pour basculer le mode sur vidéo. (Vous pouvez aussi utiliser la touche  sur cette unité.)

2 Tapez sur "<<PLAY" pour sélectionner le mode de lecture.

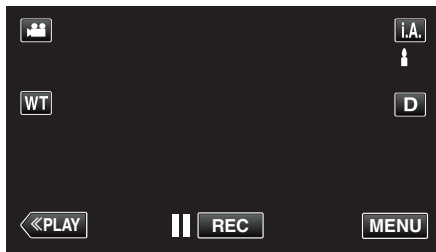

3 Appuyez sur "MENU".

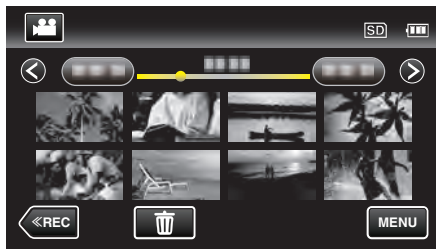

4 Appuyez sur "LIRE AUTRE FICHER".



5 Tapez sur le fichier pour commencer la lecture.

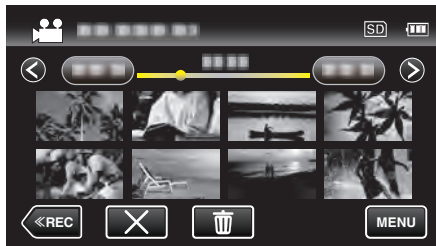

"Lire des vidéos" (☞ p. 120)

### Remarque :





- Un fichier MTS est créé dans le répertoire EXTMOV lorsque des informations de gestion sont corrompues.
- Selon l'état du fichier endommagé, la lecture peut échouer ou ne pas défiler correctement.

## Lire des photos

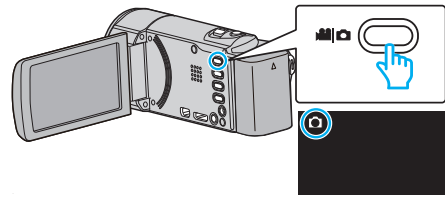
Vous pouvez sélectionner et lire les photos enregistrées à partir d'un écran d'index (affichage miniature).

1 Ouvrez l'écran LCD.



- Vérifiez si le mode d'enregistrement est bien .
- Si le mode est vidéo , tapez  sur l'écran d'enregistrement pour afficher l'écran de basculement de mode. Tapez  pour basculer le mode photo. (Vous pouvez aussi utiliser la touche  sur cette unité.)

2 Tapez sur "<<PLAY" pour sélectionner le mode de lecture.

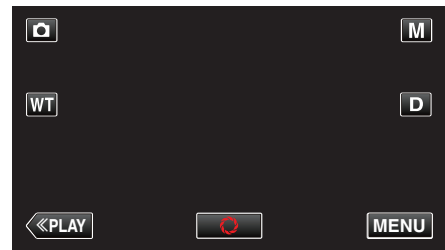

3 Tapez sur le fichier pour commencer la lecture.

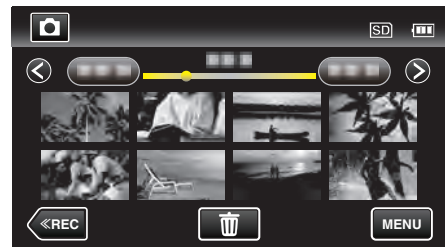

- Tapez sur  pour retourner à l'écran précédent.

Touches de fonctionnement pour la lecture de photos

Pendant l'affichage de l'écran d'index

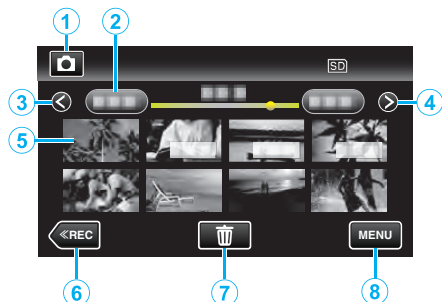

	Affichage	Description
①	Mode vidéo/photo	Bascule entre les modes vidéo et photo.
②	Date	Se déplace à la date précédente/suivante
③	<	Affiche l'écran d'index précédent (affichage de miniature) • Vous pouvez effectuer la même opération avec la commande de zoom.
④	>	Affiche l'écran d'index suivant (affichage de miniature) • Vous pouvez effectuer la même opération avec la commande de zoom.
⑤	Fichier (Photo)	Tapez sur la miniature - Démarre la lecture Bascule à droite - Glisse vers la droite pour afficher l'écran d'index précédent (affichage de miniature) Bascule à gauche - Glisse vers la gauche pour afficher l'écran d'index suivant (affichage de miniature)
⑥	<<REC	Bascule vers un mode d'enregistrement.
⑦	🗑️	Affiche l'écran d'index (affichage de miniature) pour exécuter une suppression
⑧	MENU	Affiche l'écran de menu

Pendant la lecture de photos

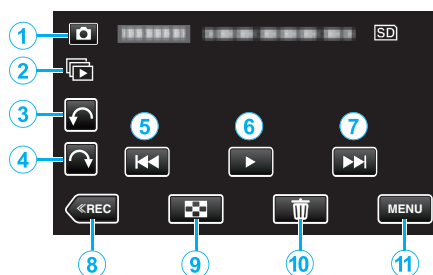

	Affichage	Description
①	Mode vidéo/photo	Bascule entre les modes vidéo et photo.
②	📄	La lecture continue de photos qui sont enregistrées en continu en 2 secondes ou en mode rafale.
③	↶	Pivoter vers la gauche (rotation de -90 ° à chaque pression)
④	↷	Pivoter vers la droite (rotation de 90 ° à chaque pression)
⑤	⏮	Retourne à la photo précédente • Vous pouvez effectuer la même opération avec la commande de zoom.
⑥	▶/⏸	Lance/Pause le diaporama "Lecture du diaporama" (📖 p. 125)
⑦	⏭	Passé à la photo suivante • Vous pouvez effectuer la même opération avec la commande de zoom.
⑧	<<REC	Bascule vers un mode d'enregistrement.
⑨	📄	Revient à l'écran d'index
⑩	🗑️	Supprime la photo actuellement affichée.
⑪	MENU	Affiche l'écran de menu

- Remarque :**
- Tapez ou glissez sur la zone d'opération de l'écran tactile.
  - Les touches d'opération sur l'écran tactile disparaissent si l'appareil n'est pas utilisé pendant environ 5 secondes. Tapez sur l'écran pour afficher les touches d'opération à nouveau.
  - Vous pouvez faire pivoter une photo de 90 ° vers la droite ou la gauche pendant la lecture.  
La rotation s'applique à l'affichage à l'écran uniquement.
  - Vous pouvez rechercher un fichier spécifique à partir de la date d'enregistrement.  
Cette option est utile lorsque vous effectuez une recherche parmi un grand nombre de fichiers.  
"Rechercher une vidéo/photo spécifique par date" (📖 p. 125)

- Attention :**
- Cette unité est un périphérique contrôlé par micro-ordinateur. Les décharges électrostatiques, les bruits externes et les interférences (provenant d'une TV ou d'une radio par exemple) peuvent empêcher la caméra de fonctionner correctement. Dans un cas semblable, coupez l'alimentation, puis retirez l'adaptateur secteur et la batterie. Cet appareil sera réinitialisé.

## Lecture du diaporama

Vous pouvez lancer un diaporama pour lire vos photos.  
Tapez sur ► pendant la lecture de photos pour lancer le diaporama.

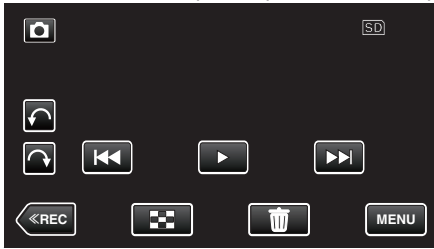

“Touches de fonctionnement pour la lecture de photos” (☞ p. 124)

### Remarque :

- Vous pouvez, si vous le souhaitez, ajouter des effets aux transitions du diaporama.

“EFFETS DIAPORAMA” (☞ p. 187)

## Rechercher une vidéo/photo spécifique par date

Il vous sera difficile de rechercher un fichier particulier à partir de l'écran d'index si vous disposez d'un grand nombre de vidéos et de photos enregistrées.

Utilisez la fonction de recherche pour trouver le fichier souhaité.  
Vous pouvez rechercher des vidéos ou des photos en fonction de leurs dates d'enregistrement.

- 1 Appuyez sur “MENU”.



- Cette recherche peut être effectuée pour les modes vidéo et photo.  
\* La photo indique le mode vidéo.

- 2 Tapez sur “RECHERCHE PAR DATE”.

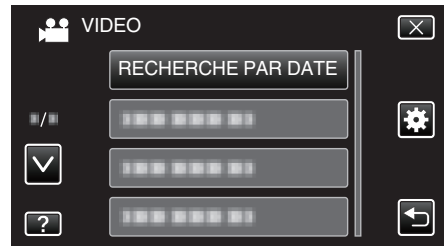

- 3 Tapez sur une date d'enregistrement, puis tapez sur “SUIVANT”.



- Tapez à nouveau pour annuler la date sélectionnée.

- 4 Tapez sur le fichier pour commencer la lecture.



- Vous pouvez sélectionner des vidéos en mode vidéo et des photos en mode photo.
- Seuls les fichiers enregistrés à la date sélectionnée s'affichent.
- Tapez sur X pour arrêter la recherche et revenir à l'écran d'index (affichage de miniature).

Supprimer les fichiers d'une date sélectionnée : \_\_\_\_\_  
Tapez sur ☞ sur l'écran d'index (affichage de miniature) pour supprimer les fichiers indésirés.

“Supprimer des fichiers inutiles” (☞ p. 129)

## Raccorder à et visualiser sur un téléviseur

Vous pouvez raccorder cet appareil à un téléviseur pour une lecture. La qualité de l'image sur le téléviseur varie selon le type de téléviseur et le câble de connexion. Sélectionnez le connecteur qui convient le mieux à votre téléviseur.

- Pour plus de détails, consultez le manuel d'utilisation de votre téléviseur.

“Connexion par le Mini connecteur HDMI” (☞ p. 126)

“Connexion par le connecteur AV” (☞ p. 127)

- Pour afficher la date et l'heure sur le téléviseur, réglez à la fois “AFFICHER DATE/HEURE” et “AFFICHER SUR TV” sur “MARCHE”.

“AFFICHER DATE/HEURE” (☞ p. 184)

“AFFICHER SUR TV” (☞ p. 194)

## Problèmes d'affichage sur le téléviseur

Problèmes	Action
Les photos ne s'affichent pas correctement sur le téléviseur.	<ul style="list-style-type: none"> <li>• Débranchez le câble puis raccordez-le.</li> <li>• Éteignez puis rallumez l'appareil.</li> <li>• Les images peuvent ne pas apparaître correctement lorsque la charge restante de la batterie est faible. Utilisez un adaptateur secteur.</li> </ul>
Les images sont projetées verticalement sur le téléviseur.	<ul style="list-style-type: none"> <li>• Réglez “SORTIE VIDEO” dans le menu “COMMUN” sur “4:3”.</li> </ul> <p>“SORTIE VIDEO” (☞ p. 195)</p>
Les images sont projetées horizontalement sur le téléviseur.	<ul style="list-style-type: none"> <li>• Ajustez l'écran du téléviseur en fonction.</li> </ul>
La couleur des images paraît bizarre.	<ul style="list-style-type: none"> <li>• Ajustez l'écran du téléviseur en fonction.</li> </ul>
Les fonctions HDMI-CEC ne marchent pas correctement et le téléviseur ne fonctionne pas conjointement avec cet appareil.	<ul style="list-style-type: none"> <li>• Les téléviseurs peuvent fonctionner différemment selon leurs caractéristiques, même s'ils sont conformes à l'HDMI-CEC. Par conséquent, les fonctions HDMI-CEC de cet appareil ne peuvent être garanties de fonctionner en combinaison avec tous les téléviseurs. Dans ce cas, réglez-le “COMMANDE HDMI” sur “ARRÊT”.</li> </ul> <p>“COMMANDE HDMI” (☞ p. 196)</p>
La langue de l'affichage a changé.	<ul style="list-style-type: none"> <li>• Cela peut arriver lorsque vous branchez cet appareil à un téléviseur avec un réglage différent de la langue, à l'aide d'un mini câble HDMI.</li> </ul>

### Attention :

- Ne retirez pas le support d'enregistrement et n'effectuez aucune autre opération (comme couper le courant) lorsque vous accédez aux fichiers. Assurez-vous également d'utiliser l'adaptateur de courant fourni, car les données sur le support d'enregistrement peuvent être corrompues si la batterie se vide pendant le fonctionnement. Si les données sur le support d'enregistrement sont corrompues, formatez le support d'enregistrement pour le réutiliser.

## Connexion par le Mini connecteur HDMI

Si vous utilisez un HDTV, vous pouvez lire en qualité HD, en le connectant à un connecteur HDMI mini.

- Utilisez un mini câble HDMI haute vitesse comme le mini câble HDMI lorsque vous n'utilisez pas celui qui était fourni.
- Pour plus de détails, consultez le manuel d'utilisation de votre téléviseur.

- 1 Branchez l'appareil à la TV.

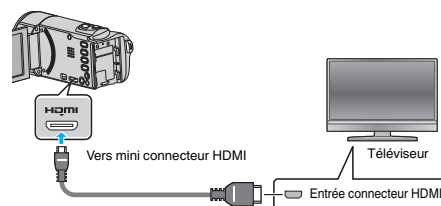

- Éteignez le caméscope en appuyant sur la touche pendant environ 2 secondes.

- 2 Raccordez l'adaptateur secteur à cet appareil.

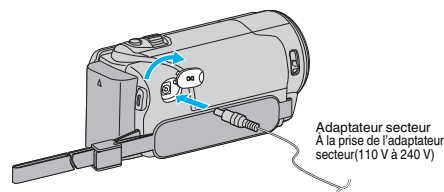

- 3 Appuyez sur la touche d'entrée externe du téléviseur pour commuter vers l'entrée de cet appareil, par le connecteur raccordé.



- 4 Lire un fichier.

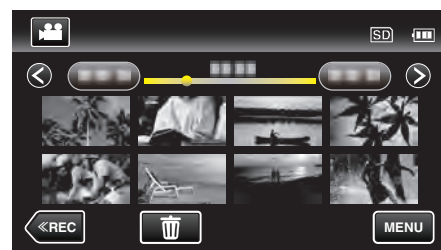

“Lire des vidéos” (☞ p. 120)

“Lire des photos” (☞ p. 123)

### Remarque :

- Changez les réglages dans “SORTIE HDMI” selon la connexion.
- “SORTIE HDMI” (☞ p. 195)
- Lorsqu'il est connecté au téléviseur via le câble mini HDMI, les images et les sons peuvent ne pas sortir correctement selon le téléviseur connecté. Dans ce cas, effectuez les opérations suivantes.
    - 1) Débranchez le mini câble HDMI, et rebranchez-le.
    - 2) Éteignez puis rallumez l'appareil.
  - Pour toute question concernant le téléviseur ou la méthode de branchement, veuillez contacter le fabricant de votre téléviseur.

## Fonctionnement en conjonction avec un téléviseur, par HDMI

Le branchement de cet appareil à un téléviseur activé HDMI-CEC à l'aide du câble mini HDMI permet d'effectuer des opérations liées à la TV.

- HDMI-CEC (Contrôle Electronique par le Consommateur) est une norme industrielle qui permet l'interopérabilité entre des dispositifs conformes à l'HDMI-CEC qui sont connectés par des câbles HDMI.

### Remarque :

- Tous les dispositifs contrôlés par HDMI ne sont pas conformes à la norme HDMI-CEC. La fonction de contrôle HDMI de cet appareil ne marche pas lorsqu'il est connecté à ces dispositifs.
  - Cet appareil n'est pas garanti de fonctionner avec tous les dispositifs activés par HDMI-CEC.
  - Selon les caractéristiques de chaque dispositif activé par HDMI-CEC, certaines fonctions peuvent ne pas marcher avec cet appareil. (Pour plus de détails, consultez le manuel d'utilisation de votre téléviseur.)
  - Des opérations involontaires peuvent se produire avec certains dispositifs connectés. Dans ce cas, réglez "COMMANDE HDMI" sur "ARRET".
- "COMMANDE HDMI" (☞ p. 196)

## Préparations

- Connectez un câble mini HDMI entre cet appareil et le téléviseur. "Connexion par le Mini connecteur HDMI" (☞ p. 126)
  - Allumez le téléviseur et mettez le réglage du HDMI-CEC sur "MARCHE". (Pour plus de détails, consultez le manuel d'utilisation du téléviseur.)
  - Allumez cet appareil et réglez le "COMMANDE HDMI" dans le menu "COMMUN" sur "MARCHE".
- "COMMANDE HDMI" (☞ p. 196)

## Méthode de fonctionnement 1

- 1 Allumez l'appareil.
- 2 Sélectionnez le mode de lecture.
- 3 Branchez le câble mini HDMI.
  - Le téléviseur s'allume automatiquement et passe en mode d'entrée HDMI lorsque l'appareil est allumé.

## Méthode de fonctionnement 2

- 1 Éteignez le téléviseur.
  - Cet appareil s'éteint automatiquement.

### Remarque :

- Selon le téléviseur connecté, la langue d'affichage de cet appareil passe automatiquement à la langue choisie pour le téléviseur lorsque cet appareil est allumé. (Ceci ne s'applique que si l'appareil accepte la langue sélectionnée pour le téléviseur.) Pour utiliser cet appareil avec une langue différente de celle du téléviseur, réglez "COMMANDE HDMI" sur "ARRET".
- La langue d'affichage du téléviseur ne s'affiche pas automatiquement, même si celle de cet appareil est modifiée.
- Ces fonctions peuvent ne pas marcher correctement lorsqu'un appareil comme un amplificateur et un commutateur sont connectés. Réglez "COMMANDE HDMI" sur "ARRET".
- si le HDMI-CEC ne fonctionne pas correctement, éteignez et rallumez l'appareil.

## Connexion par le connecteur AV

Raccordez le câble AV fourni au connecteur AV pour pouvoir lire des vidéos sur un téléviseur.

- Pour plus de détails, consultez le manuel d'utilisation de votre téléviseur.

- 1 Branchez l'appareil à la TV.

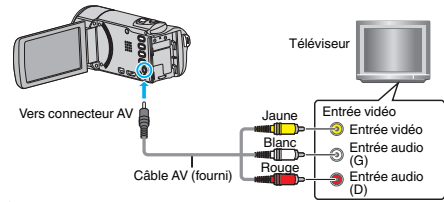

- Éteignez le caméscope en appuyant sur la touche pendant environ 2 secondes.

- 2 Raccordez l'adaptateur secteur à cet appareil.

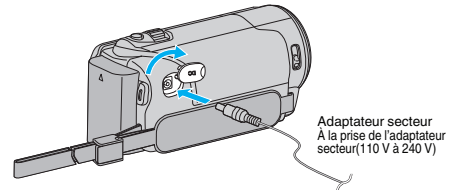

- 3 Appuyez sur la touche d'entrée externe du téléviseur pour commuter vers l'entrée de cet appareil, par le connecteur raccordé.



- 4 Lire un fichier.

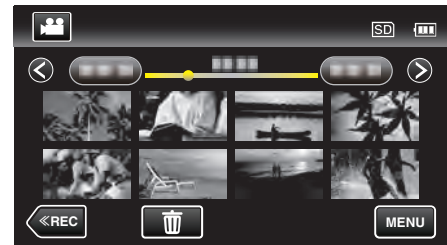

"Lire des vidéos" (☞ p. 120)

"Lire des photos" (☞ p. 123)

### Remarque :

- Pour toute question concernant le téléviseur ou la méthode de branchement, veuillez contacter le fabricant de votre téléviseur.

## Lire des listes de lecture

Lisez les listes de lecture que vous avez créées.

- 1 Ouvrez l'écran LCD.

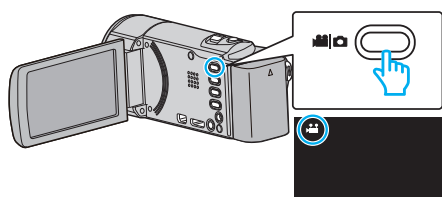

- Vérifiez si le mode d'enregistrement est bien .
- Si le mode est photo, tapez sur l'écran d'enregistrement pour afficher l'écran de basculement de mode. Tapez pour basculer le mode sur vidéo. (Vous pouvez aussi utiliser la touche sur cette unité.)

- 2 Tapez sur "<<PLAY" pour sélectionner le mode de lecture.

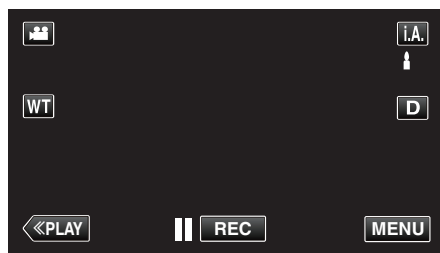

- 3 Appuyez sur "MENU".



- 4 Tapez sur "LIRE LISTE DE LECT.".

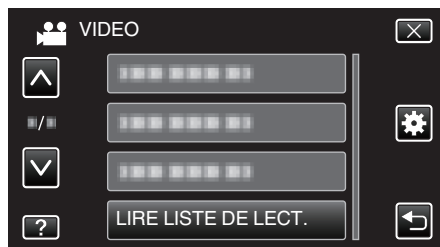

- 5 Tapez pour sélectionner une liste de lecture.



- La lecture des listes de lecture commence. "Lire des vidéos" (☞ p. 120)
- Tapez sur ou pour vous déplacer vers le haut ou vers le bas pour plus de sélection.
- Tapez sur pour retourner à l'écran précédent.
- Tapez sur "VERIF." et sélectionnez une liste de lecture pour vérifier son contenu. Une fois la vérification terminée, tapez sur .
- Les listes de lecture avec une icône (lecture abrégée) sont les listes de lecture créées pendant la lecture abrégée.

Créer des listes de lecture :

"Créer des listes de lecture à partir des vidéos enregistrées" (☞ p. 135)

## Lire un DVD ou un disque Blu-ray créé sur cet appareil

Les disques DVD ou Blu-ray créés à l'aide de la fonction de sauvegarde sur cet appareil peuvent être lus sur le téléviseur en utilisant le graveur DVD (DVD uniquement) en option, avec la fonction lecture (CU-VD50), ou un lecteur DVD ou Blu-ray normal. Les DVD peuvent également être lus sur cet appareil en raccordant le graveur de DVD optionnel avec la fonction de lecture.

"Lecture avec un graveur DVD" (☞ p. 146)

"Lecture avec un lecteur Blu-ray externe" (☞ p. 153)

- Pour obtenir des détails sur comment lire sur un lecteur de disque DVD normal ou Blu-ray, veuillez consulter le manuel d'instructions de ce lecteur.

Dispositif de lecture	DVD (format AVCHD)	Disque Blu-ray
Graveur de DVD connecté à cet appareil	✓	-
Graveur BD (lecteur Blu-ray externe) connecté à cet appareil	✓	✓
Lecteur DVD/enregistreur DVD	✓*	-
Lecteur Blu-ray/enregistreur Blu-ray	✓*	✓
Graveur de DVD avec fonction lecture (CU-VD50)	✓	-

\* Seulement pour les dispositifs compatibles AVCHD

**Attention :**

- Les DVD créés au format AVCHD ne peuvent être lus sur des lecteurs DVD de qualité standard. Vous ne pouvez pas retirer le disque du lecteur.

## Lecture abrégée sur un lecteur Blu-ray ou DVD

Vous pouvez lire quelques secondes de chaque scène de vidéos enregistrées, dans le disque créé.

- 1 Chargez le disque créé sur un lecteur.
- 2 Sélectionnez "LECTURE RESUMEE" sur la télévision.
  - Le résumé est lu en continu.

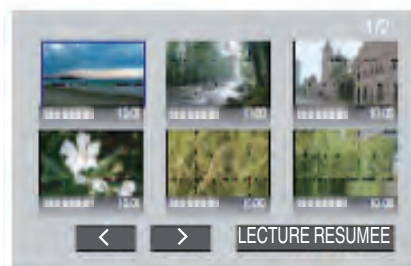

(L'écran ne s'affiche pas sur cet appareil.)

**Remarque :**

- Vers lecture normale/Vers le menu index
  - 1) Appuyez sur la touche du menu principal de la télécommande du lecteur pendant la lecture du résumé.
  - 2) Sélectionnez l'élément souhaité.
- Le menu "LECTURE RESUMEE" n'est pas disponible lorsque le disque est créé en utilisant le logiciel Everio MediaBrowser 4 fourni.
- Digest Playback n'est pas disponible lorsque la lecture se fait en connectant cette unité à un graveur DVD ou à un lecteur Blu-ray externe.



## Supprimer des fichiers inutiles

Supprimez les vidéos et photos inutiles lorsque l'espace du support d'enregistrement est quasiment plein.

Cela libère plus d'espace dans les médias d'enregistrement.

“Supprimer le fichier actuellement affiché” (p. 129)

“Supprimer les fichiers sélectionnés” (p. 129)

### Remarque :

- Les fichiers supprimés ne peuvent être restaurés.
- La liste de lecture change lorsque des fichiers y figurant sont supprimés.
- Les fichiers protégés ne peuvent être supprimés.

Annulez la protection avant de supprimer un fichier.

“Protéger des fichiers” (p. 130)

- Veillez à sauvegarder vos fichiers importants sur un ordinateur.

“Sauvegarder tous les fichiers” (p. 161)

## Supprimer le fichier actuellement affiché

Supprime le fichier actuellement affiché.

### Attention :

- Les fichiers supprimés ne peuvent être restaurés.

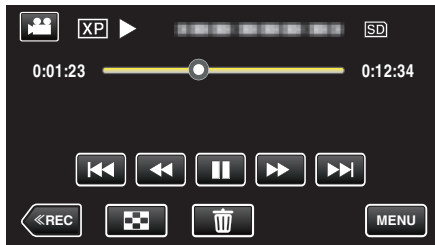

- 1 Appuyez sur .

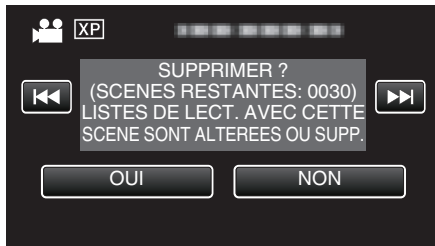

- Pendant que le mode vidéo est monté dans l'image, les mêmes opérations s'appliquent pour le mode photo.

- 2 Appuyez sur “OUI”.



- Tapez sur  /  pour sélectionner le fichier précédent ou suivant.
- Quand il n'y a plus aucun fichier, l'écran retourne à l'écran d'index.

## Supprimer les fichiers sélectionnés







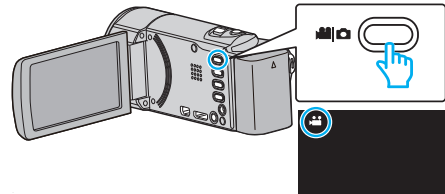

Supprime les fichiers sélectionnés.

### Attention :

- Les fichiers supprimés ne peuvent être restaurés.

- 1 Ouvrez l'écran LCD.



- Tapez  ou  pour sélectionner le mode vidéo ou photo.
- Tapez  ou  sur l'écran d'enregistrement pour afficher l'écran de basculement de mode. Tapez  pour basculer le mode sur vidéo . Tapez  pour basculer le mode photo . (Vous pouvez aussi utiliser la touche  sur cette unité.)

- 2 Tapez sur “<<PLAY” pour sélectionner le mode de lecture.

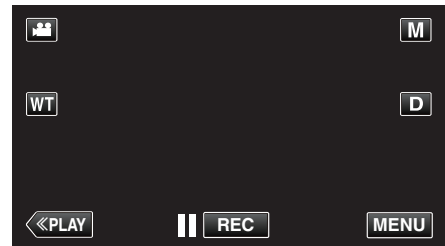

- Pendant que le mode vidéo est monté dans l'image, les mêmes opérations s'appliquent pour le mode photo.

- 3 Appuyez sur .

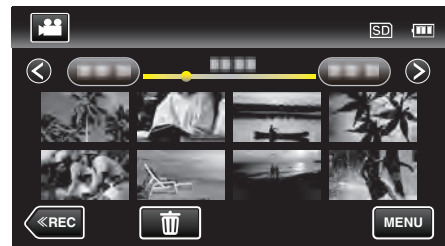

- 4 Appuyez sur les fichiers à effacer.

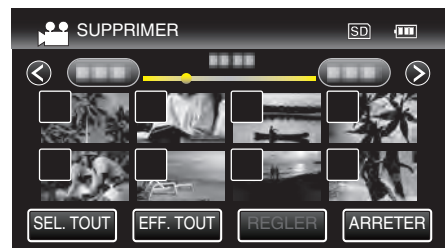

- ✓ apparaît sur les fichiers sélectionnés. Pour enlever ✓ d'un fichier, tapez à nouveau sur le fichier.
- Tapez sur “SEL. TOUT” pour sélectionner tous les fichiers.
- Tapez sur “EFF. TOUT” pour libérer toutes les sélections.

- <Fichiers groupés>

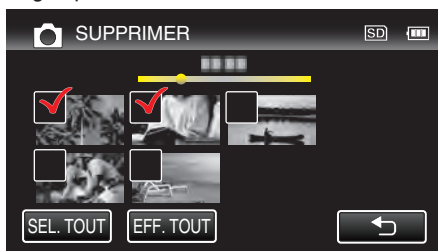

- 5 Tapez sur "REGLER".

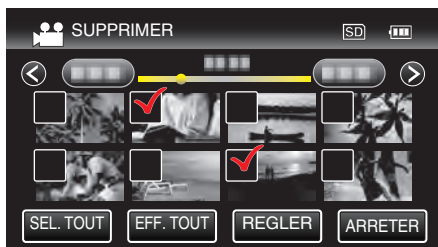

- 6 Tapez sur "EXECUTER" pour confirmer la suppression.

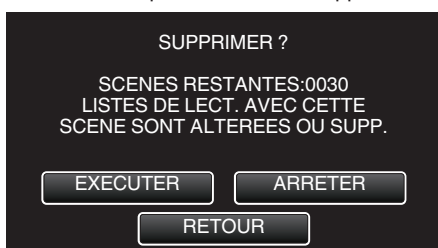

- Une fois la suppression terminée, tapez sur "OK".
- Tapez sur "FIN" pour annuler la suppression.

## Protéger des fichiers

Protégez les vidéos/photos importantes pour éviter toute suppression accidentelle.

"Protéger/Annuler la protection du fichier actuellement affiché" (☞ p. 130)  
 "Protéger/Diffuser la protection des fichiers sélectionnés" (☞ p. 131)

### Attention :

- Lorsque le support d'enregistrement est formaté, même les fichiers protégés seront supprimés.

## Protéger/Annuler la protection du fichier actuellement affiché

Protège ou annule la protection du fichier affiché.

- 1 Appuyez sur "MENU".

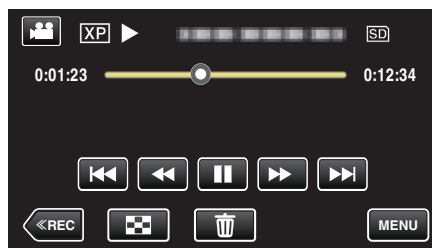

- 2 Appuyez sur "PROTEGER/ANNULER".

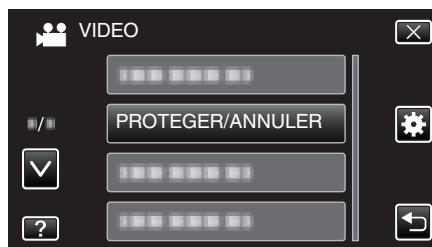

- 3 Appuyez sur "OUI".



- Tapez sur ◀◀/▶▶ pour sélectionner le fichier précédent ou suivant.
- Une fois le réglage terminé, tapez sur "OK".

## Protéger/Diffuser la protection des fichiers sélectionnés

Protège ou annule la protection des fichiers sélectionnés.

1 Ouvrez l'écran LCD.

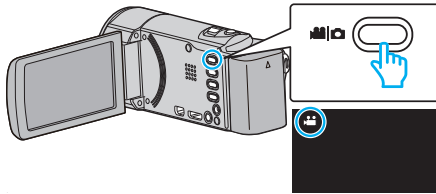

- Tapez ou pour sélectionner le mode vidéo ou photo.
  - Tapez ou sur l'écran d'enregistrement pour afficher l'écran de basculement de mode.  
Tapez pour basculer le mode sur vidéo .
  - Tapez pour basculer le mode photo .
- (Vous pouvez aussi utiliser la touche / sur cette unité.)

2 Tapez sur “<<PLAY” pour sélectionner le mode de lecture.

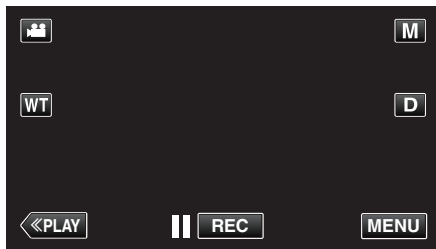

3 Appuyez sur “MENU”.

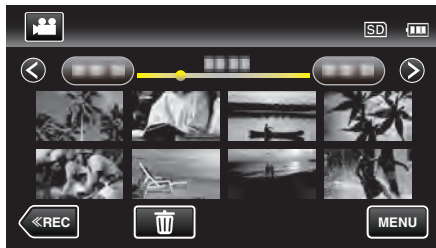

4 Appuyez sur “PROTEGER/ANNULER”.

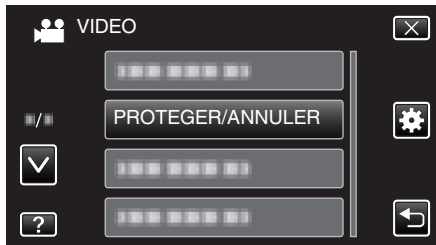

5 Tapez sur les fichiers pour protéger ou annuler la protection de.

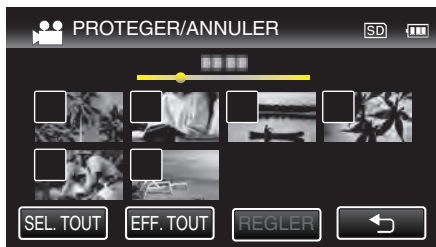

- ✓ apparaît sur les fichiers sélectionnés.  
Pour enlever ✓ d'un fichier, tapez à nouveau sur le fichier.
- et ✓ sont affichés sur les fichiers qui sont déjà protégés.  
Pour annuler la protection d'un fichier, tapez sur le fichier de façon à ce que ✓ soit enlevé.
- Tapez sur “SEL. TOUT” pour sélectionner tous les fichiers.
- Tapez sur “EFF. TOUT” pour libérer toutes les sélections.

• <Fichiers groupés>

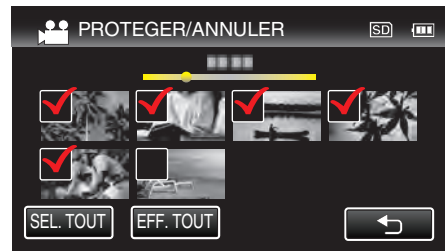

6 Tapez sur “REGLER” pour terminer le réglage.

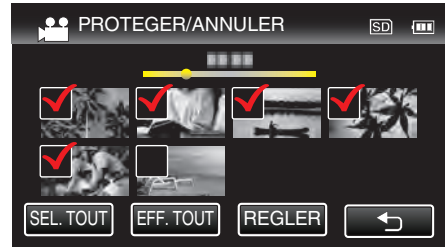

- Des coches de protection apparaissent sur les fichiers sélectionnés.  
Les coches de protection disparaissent des fichiers désélectionnés.

## Capturer une photo pendant la lecture d'une vidéo

Vous pouvez capturer des photos de scènes que vous aimez dans des vidéos enregistrées.

1 Ouvrez l'écran LCD.

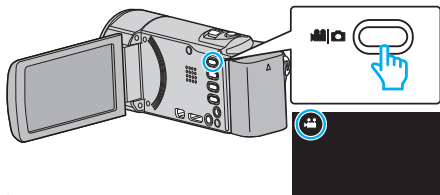

- Vérifiez si le mode d'enregistrement est bien .
- Si le mode est photo, tapez sur l'écran d'enregistrement pour afficher l'écran de basculement de mode. Tapez pour basculer le mode sur vidéo. (Vous pouvez aussi utiliser la touche sur cette unité.)

2 Tapez sur "<<PLAY" pour sélectionner le mode de lecture.

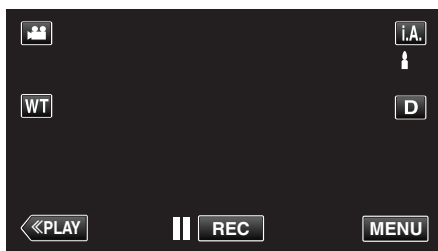

3 Tapez sur la vidéo désirée.

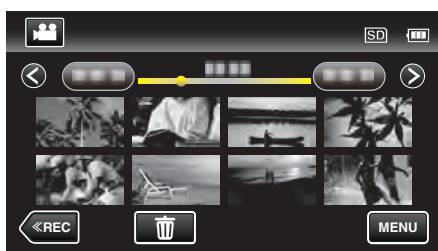

4 Mettez la vidéo en pause sur la scène souhaitée pendant la lecture.

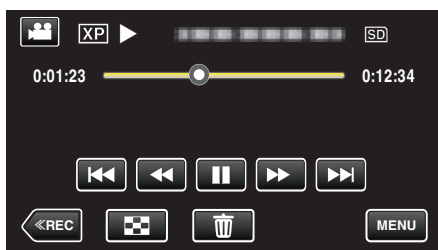

- Après avoir mis la vidéo en pause, vous pouvez ajuster le point à capturer en tapant sur les touches de fonctionnement de ralenti avant et de ralenti arrière .

5 Appuyez sur la touche SNAPSHOT.

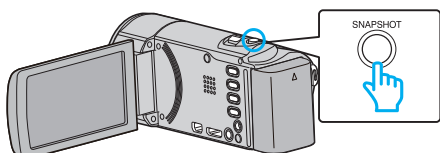

### Remarque :

- Les photos sont capturées avec une dimension de 1920 x 1080.

## Capturer une partie requise dans la vidéo (DÉCOUPAGE)

Sélectionnez la partie souhaitée de la vidéo et enregistrez-la en tant que nouveau fichier vidéo.

- La vidéo originale reste à son emplacement existant.

1 Ouvrez l'écran LCD.

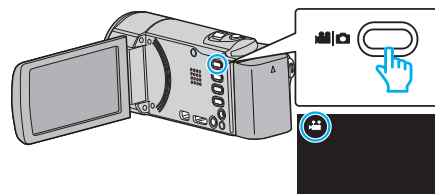

- Vérifiez si le mode d'enregistrement est bien .
- Si le mode est photo, tapez sur l'écran d'enregistrement pour afficher l'écran de basculement de mode. Tapez pour basculer le mode sur vidéo. (Vous pouvez aussi utiliser la touche sur cette unité.)

2 Tapez sur "<<PLAY" pour sélectionner le mode de lecture.

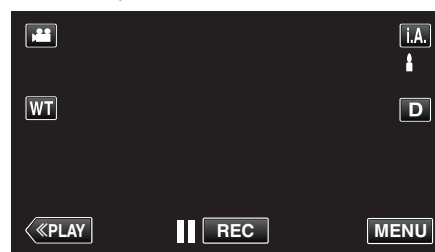

3 Appuyez sur "MENU".

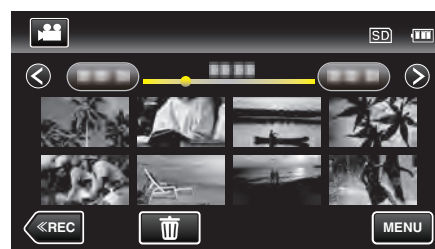

4 Appuyez sur "AJUSTER".

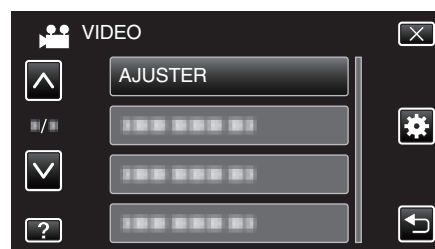

5 Tapez la vidéo à modifier.



6 Tapez pour interrompre la lecture à un point désiré, puis tapez sur "A".

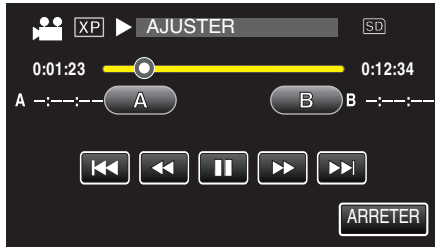

- Lorsque "A" est touché, le point de départ est réglé.
- Après avoir réglé le point de départ, tapez sur ► pour continuer la lecture.

7 Tapez **||** pour interrompre la lecture au point de fin désiré, puis tapez sur "B".

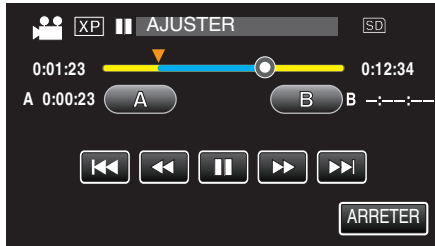

- Lorsque "B" est touché, le point de fin est réglé.
- Pour réinitialiser le point de départ ou de fin, tapez sur "A" ou "B" à la scène désirée (position).

8 Tapez sur "REGLER".

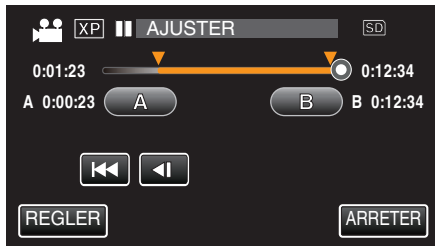

- Lorsque "REGLER" est touché, la zone de découpage est confirmée.

9 Appuyez sur "OUI".

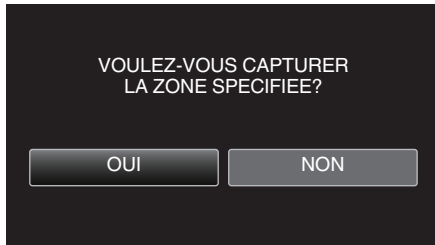

- Une fois les vidéos copiées, tapez sur "OK".
- Le fichier copié est alors ajouté à l'écran d'index.

#### Remarque :

- Le point de division peut varier légèrement de la scène sélectionnée.

## Capter des vidéos pour les charger sur YouTube

Capturez et copiez une partie d'une vidéo enregistrée (maximum 15 minutes) pour la charger ensuite sur YouTube, et l'enregistrer en tant que vidéo YouTube.

La durée des vidéos capturées pour YouTube ne peut excéder 15 minutes.

1 Ouvrez l'écran LCD.

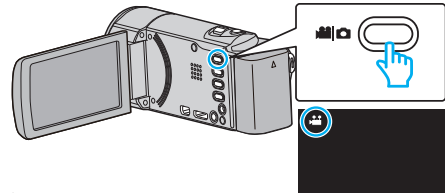

- Vérifiez si le mode d'enregistrement est bien .
- Si le mode est photo, tapez sur l'écran d'enregistrement pour afficher l'écran de basculement de mode. Tapez pour basculer le mode sur vidéo. (Vous pouvez aussi utiliser la touche sur cette unité.)

2 Tapez sur "<<PLAY" pour sélectionner le mode de lecture.

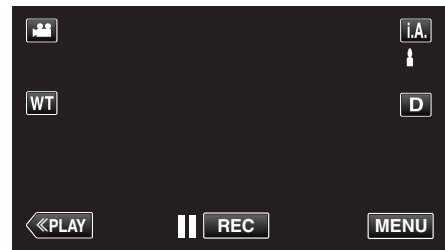

3 Appuyez sur "MENU".

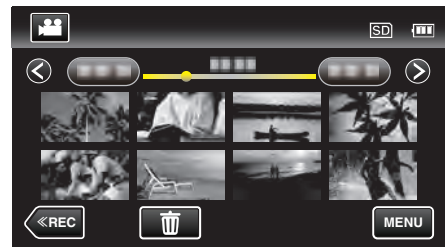

4 Appuyez sur "TELECHARGER REGLAGES".

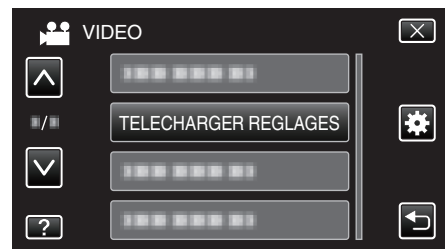

5 Tapez la vidéo à modifier.



6 Appuyez sur "RACCOURCIR".

- Quand le découpage n'est pas nécessaire, tapez sur "NE PAS RACCOURCIR".



- Si la vidéo sélectionnée dure plus de 15 minutes, un découpage est nécessaire.

7 Tapez **||** pour interrompre la lecture à un point désiré, puis tapez sur "A".



8 Tapez **||** pour interrompre la lecture au point de fin désiré, puis tapez sur "B".



- Pour réinitialiser le point de départ ou de fin, tapez sur "A" ou "B" à la scène désirée (position).
- La durée des vidéos capturées pour YouTube ne peut excéder 15 minutes.

9 Tapez sur "REGLER".

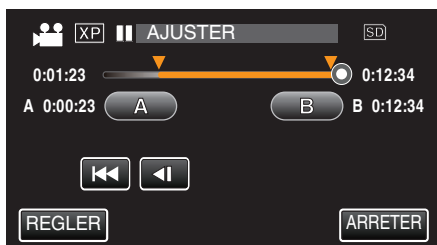

10 Appuyez sur "OUI".

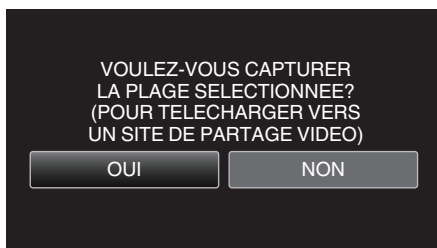

- Une fois les vidéos copiées, tapez sur "OK".
- Le fichier copié est alors ajouté à l'écran d'index.
- Pour quitter les paramètres de chargement, tapez sur "ARRETER" sur l'écran des paramètres de chargement.

**Remarque :**

- Le point de division peut varier légèrement de la scène sélectionnée.

## Charger des vidéos sur YouTube

Vous pouvez charger vos vidéos sur YouTube via le logiciel Everio MediaBrowser 4 fourni. Installez le logiciel sur votre ordinateur puis connectez cet appareil à l'ordinateur.

- Pour savoir comment utiliser le logiciel, consultez le fichier d'aide. "Copier vers un ordinateur Windows" (p. 159)

Problèmes pour charger des vidéos :

- Assurez-vous d'avoir créé un compte avec YouTube. (Il vous faut absolument un compte YouTube pour pouvoir charger des fichiers sur YouTube.)
- Consultez "Q&A", "Dernières informations", "Télécharger informations", etc. dans "Cliquez pour obtenir les dernières infos sur les produits" dans le fichier d'aide du logiciel fourni Everio MediaBrowser 4.

## Créer des listes de lecture à partir des vidéos enregistrées

La liste créée après sélection de vos vidéos favorites parmi toutes celles enregistrées s'appelle la liste de lecture.

En créant une liste de lecture, vous pouvez lire uniquement vos vidéos favorites dans l'ordre que vous souhaitez.

Le fichier vidéo original est conservé même lorsqu'il est enregistré dans une liste de lecture.

- Créer une nouvelle liste de lecture

“Créer des listes de lecture avec des fichiers sélectionnés” (p. 135)

“Créer des listes de lecture par date” (p. 136)

- Éditer ou supprimer une liste de lecture créée

“Éditer des listes de lecture” (p. 137)

“Supprimer des listes de lecture” (p. 139)

### Remarque :

- Lorsqu'un fichier vidéo est supprimé ou déplacé, il est également retiré de la liste de lecture.

## Créer des listes de lecture avec des fichiers sélectionnés

Créez une liste de lecture en disposant les fichiers les uns après les autres.

- 1 Ouvrez l'écran LCD.

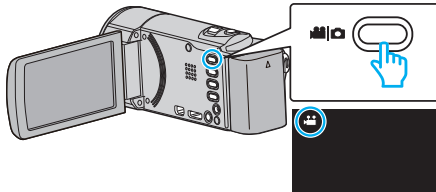

- Vérifiez si le mode d'enregistrement est bien .
- Si le mode est photo, appuyez sur sur l'écran d'enregistrement pour afficher l'écran de basculement de mode. Appuyez sur pour basculer le mode sur vidéo. (Vous pouvez aussi utiliser la touche sur cette unité.)

- 2 Appuyez sur “<<PLAY” pour sélectionner le mode de lecture.

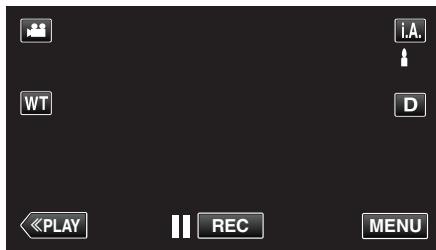

- 3 Appuyez sur “MENU”.

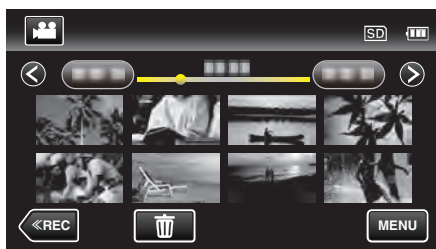

- 4 Appuyez sur “MODIFIER LISTE LECT.”.

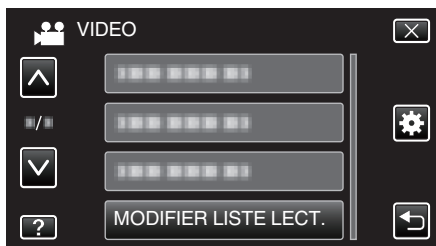

- 5 Appuyez sur “NOUVELLE LISTE”.



- 6 Appuyez sur “CREER DEPUIS UNE SCENE”.

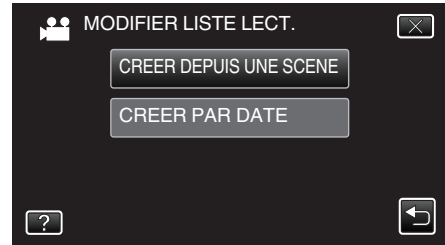

- 7 Appuyez sur la vidéo à ajouter à la liste de lecture.



- apparaît sur la vidéo sélectionnée. Appuyez sur pour désélectionner.
- Appuyez sur la vidéo sélectionnée à nouveau pour vérifier la vidéo. Une fois la vérification terminée, appuyez sur .
- Appuyez sur ou déplacez la commande de zoom pour afficher la vidéo précédente/suivante.
- indique la taille de la vidéo.

- 8 Appuyez sur “AJOUT” et insérez l'image vidéo.



- Répétez les étapes 7-8 et arrangez les vidéos dans la liste de lecture.
- Pour modifier la position d'une vidéo dans la liste de lecture (rangée inférieure), sélectionnez le point d'insertion avec après l'étape 7 et appuyez sur “AJOUT”.
- apparaît lorsque la vidéo insérée est sélectionnée. Appuyez sur pour désélectionner.
- Appuyez sur la vidéo sélectionnée à nouveau pour vérifier la vidéo. Une fois la vérification terminée, appuyez sur .
- Pour supprimer une vidéo dans la liste de lecture (rangée inférieure), appuyez sur la vidéo, puis sur “ANNUL.”.
- indique la taille de la vidéo.

- 9 Une fois l'arrangement terminé, appuyez sur “ENREG.”.



- 10 Appuyez sur “OUI”.

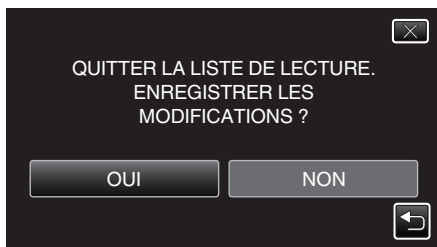

**Remarque :**

- Tapez sur X sur chaque écran pour quitter le menu.

**Créer des listes de lecture par date**

Créez une liste de lecture en arrangeant plusieurs fichiers en fonction de leur date d'enregistrement.

1 Ouvrez l'écran LCD.

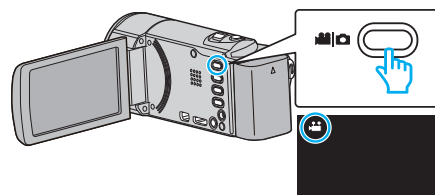

- Vérifiez si le mode d'enregistrement est bien .
- Si le mode est photo, tapez sur l'écran d'enregistrement pour afficher l'écran de basculement de mode. Tapez pour basculer le mode sur vidéo. (Vous pouvez aussi utiliser la touche sur cette unité.)

2 Tapez sur "<<PLAY" pour sélectionner le mode de lecture.

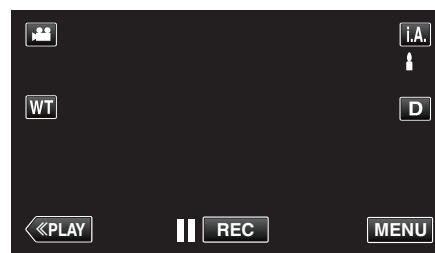

3 Appuyez sur "MENU".

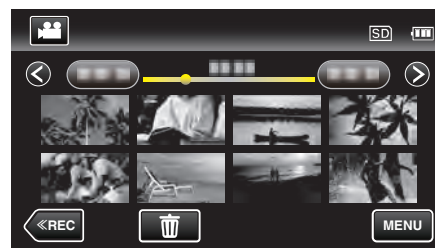

4 Tapez sur "MODIFIER LISTE LECT.>".

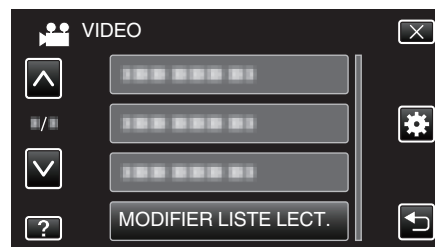

5 Tapez sur "NOUVELLE LISTE".



6 Tapez sur "CREER PAR DATE".

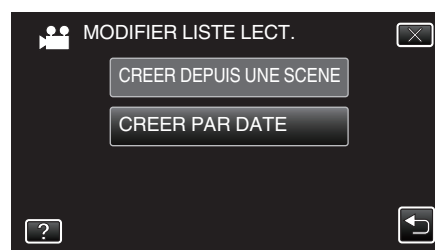



- 7 Tapez sur la vidéo de la date à ajouter à la liste de lecture.



- ▶ apparaît sur la vidéo sélectionnée. Tapez sur ↵ pour désélectionner.
  - Tapez sur la vidéo sélectionnée à nouveau pour vérifier toutes les vidéos de la même date. Une fois la vérification terminée, tapez sur ↵.
  - Tapez sur </> ou déplacez la commande de zoom pour afficher la vidéo précédente/suivante.
  - Le nombre sur la vidéo indique le nombre de vidéos enregistrées le même jour.
- 8 Tapez "AJOUT" et insérez l'image vidéo.



- Répétez les étapes 7-8 et arrangez les vidéos dans la liste de lecture.
  - Pour modifier la position d'une vidéo dans la liste de lecture (rangée inférieure), sélectionnez le point d'insertion avec ←/→ après l'étape 7 et tapez sur "AJOUT".
  - ▶ apparaît lorsque la vidéo insérée est sélectionnée. Tapez sur ↵ pour désélectionner.
  - Tapez sur la vidéo sélectionnée à nouveau pour vérifier toutes les vidéos de la même date. Une fois la vérification terminée, tapez sur ↵.
  - Pour supprimer une vidéo dans la liste de lecture (rangée inférieure), tapez sur la vidéo, puis sur "ANNUL."
- 9 Une fois l'arrangement terminé, tapez sur "ENREG."

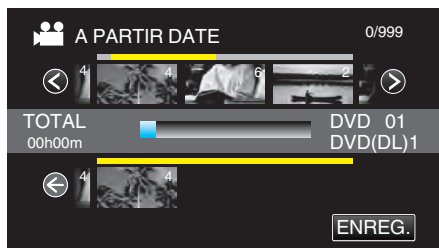

- 10 Tapez sur "OUI".

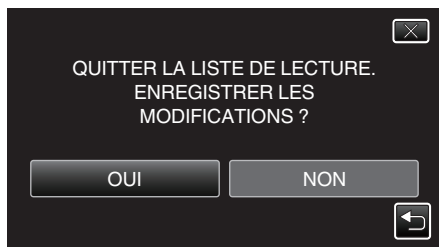

#### Remarque :

- Tapez sur X sur chaque écran pour quitter le menu.

## Éditer des listes de lecture

Vous avez la possibilité, si vous le souhaitez, de modifier le contenu d'une liste de lecture préalablement créée. Toutefois, les listes de lecture créées à partir de la lecture abrégée ne peuvent être modifiées.

- 1 Ouvrez l'écran LCD.

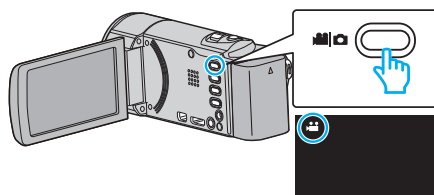

- Vérifiez si le mode d'enregistrement est bien 📹.
- Si le mode est 📷 photo, tapez 📷 sur l'écran d'enregistrement pour afficher l'écran de basculement de mode. Tapez 📹 pour basculer le mode sur vidéo. (Vous pouvez aussi utiliser la touche 📷/📹 sur cette unité.)

- 2 Tapez sur "<<PLAY" pour sélectionner le mode de lecture.

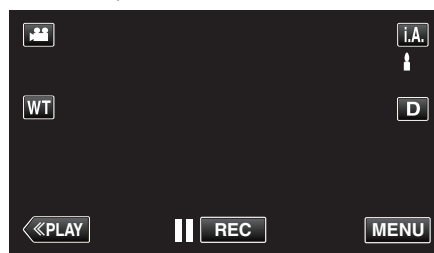

- 3 Appuyez sur "MENU".

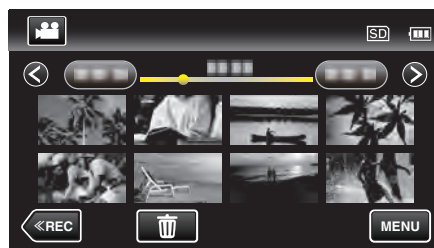

- 4 Tapez sur "MODIFIER LISTE LECT.".

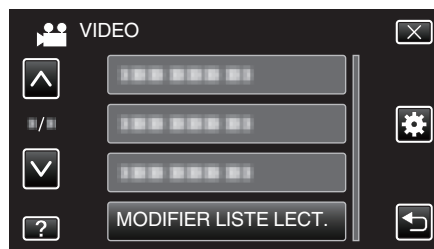

- 5 Tapez sur "MODIFIER".

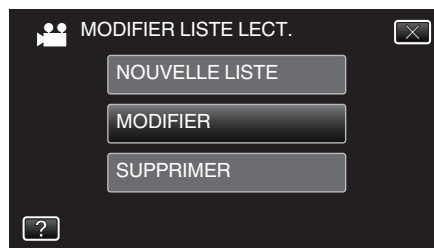

- 6 Tapez sur la liste de lecture à éditer, puis tapez sur "SUIVANT".

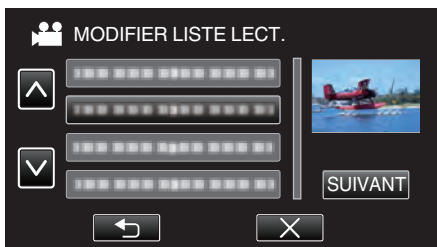

- Tapez sur X sur chaque écran pour quitter le menu.

7 Tapez sur la vidéo (rangée supérieure) à accommoder à la liste de lecture.

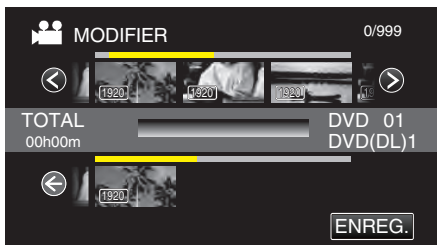

- ► apparaît sur la vidéo sélectionnée. Tapez sur ↵ pour désélectionner.
- Tapez sur la vidéo sélectionnée à nouveau pour vérifier la vidéo. Une fois la vérification terminée, tapez sur ↵.
- Tapez sur </> ou déplacez la commande de zoom pour afficher la vidéo précédente/suivante.
- 1920 indique la taille de la vidéo.

8 Tapez "AJOUT" et insérez l'image vidéo.

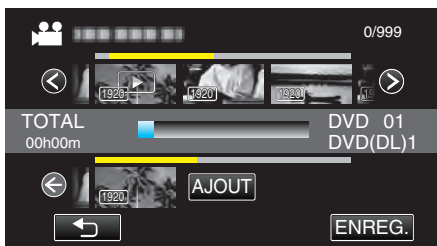

- Répétez les étapes 7-8 et arrangez les vidéos dans la liste de lecture.
- Pour modifier la position d'une vidéo dans la liste de lecture (rangée inférieure), sélectionnez le point d'insertion avec ←/→ après l'étape 7 et tapez sur "AJOUT".
- ► apparaît lorsque la vidéo insérée est sélectionnée. Tapez sur ↵ pour désélectionner.
- Tapez sur la vidéo sélectionnée à nouveau pour vérifier la vidéo. Une fois la vérification terminée, tapez sur ↵.
- Pour supprimer une vidéo dans la liste de lecture (rangée inférieure), tapez sur la vidéo, puis sur "ANNUL.".
- 1920 indique la taille de la vidéo.

9 Une fois l'arrangement terminé, tapez sur "ENREG.".

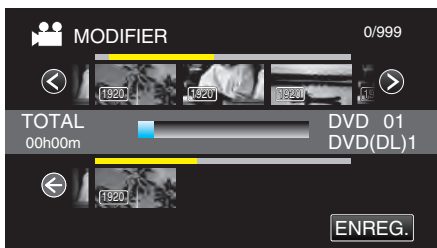

10 Tapez sur "OUI".

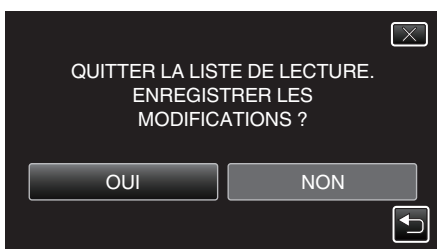

Remarque :

## Supprimer des listes de lecture

Supprimez les listes de lecture que vous avez créées.

- 1 Ouvrez l'écran LCD.

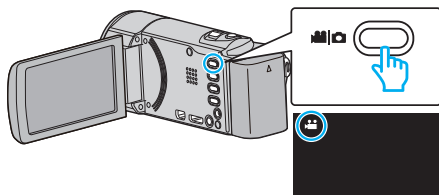

- Vérifiez si le mode d'enregistrement est bien .
- Si le mode est photo, tapez sur l'écran d'enregistrement pour afficher l'écran de basculement de mode. Tapez pour basculer le mode sur vidéo. (Vous pouvez aussi utiliser la touche sur cette unité.)

- 2 Tapez sur "<<PLAY" pour sélectionner le mode de lecture.

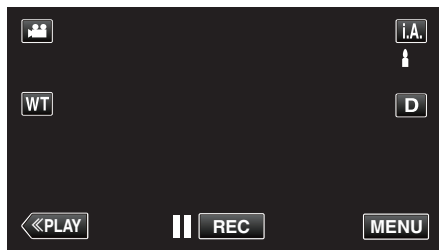

- 3 Appuyez sur "MENU".

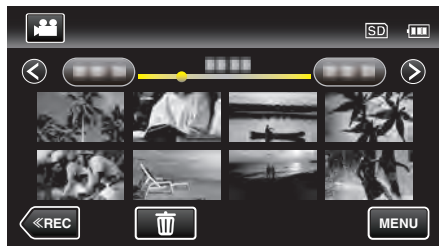

- 4 Tapez sur "MODIFIER LISTE LECT.".

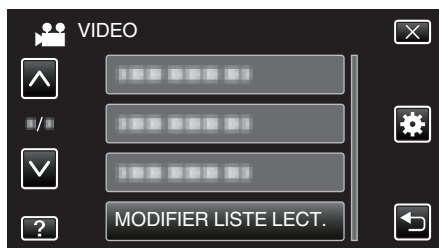

- 5 Tapez sur "SUPPRIMER".



- 6 Tapez sur la liste de lecture à supprimer, puis tapez sur "SUIVANT".

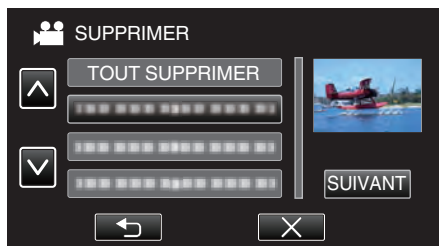

- Sélectionnez "TOUT SUPPRIMER" pour supprimer toutes les listes de lecture préalablement créées.

- 7 Tapez sur "OUI" pour confirmer la suppression.

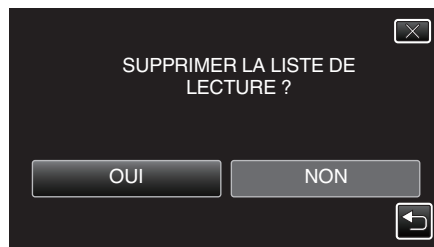

- Une fois la suppression terminée, tapez sur "OK".
- Une fois la suppression terminée, l'écran retourne à l'écran de sélection de suppression de liste de lecture.

### Remarque :

- Tapez sur X sur chaque écran pour quitter le menu.

## Création de disques avec un graveur de DVD

Vous pouvez copier les fichiers enregistrés sur des disques ou lire les disques créés à l'aide d'un graveur DVD en option.

### Graveurs de DVD compatibles

Nom du produit	Description
Graveur DVD • CU-VD3	• Permet de copier les images enregistrées sur cet appareil vers un DVD, sans utiliser d'ordinateur.
Graveur DVD • CU-VD50	• Crée des DVD et fonctionne comme un lecteur externe de DVD lorsqu'il est connecté à un ordinateur. En outre, les DVD créés peuvent être lus en raccordant le CU-VD50 à un téléviseur.

## Création de disques avec un graveur de DVD

### ■ Préparer un graveur de DVD

“Préparer un graveur DVD (CU-VD3)” (☞ p. 140)

“Préparer un graveur DVD (CU-VD50)” (☞ p. 141)

### ■ Copier sur des disques

“Copier tous les fichiers” (☞ p. 142)

“Copier des fichiers par date” (☞ p. 143)

“Copier des listes de lecture sélectionnées” (☞ p. 144)

“Copier des fichiers sélectionnés” (☞ p. 145)

### ■ Autres opérations

“Lecture avec un graveur DVD” (☞ p. 146)

### Remarque :

- Les disques créés sur cet appareil sont sauvegardés en format AVCHD. Lecture sur un périphérique compatible AVCHD (comme un enregistreur Blu-ray). De plus, les disques en format DVD-Vidéo ne peuvent être créés.
- Les images enregistrées en mode UXP ne peuvent pas être copiées sur un graveur DVD.
- Quand il ya beaucoup de fichiers à sauvegarder, il est possible qu'il faille attendre un peu pour que la sauvegarde soit terminée. Attendez un moment que le voyant d'accès commence à clignoter, ce qui indique un fonctionnement normal.
- L'information sur la date et l'heure que vous avez sauvegardée en sous-titre dans les disques créés.

## Préparer un graveur DVD (CU-VD3)

- 1 Retirez l'adaptateur secteur et la batterie de cet appareil.
- 2 Ouvrez l'écran LCD.

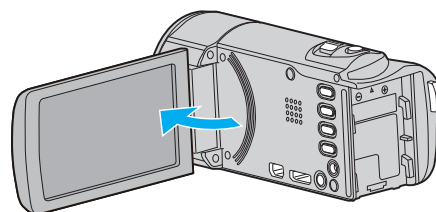

- 3 Raccordez le câble USB à l'adaptateur secteur.

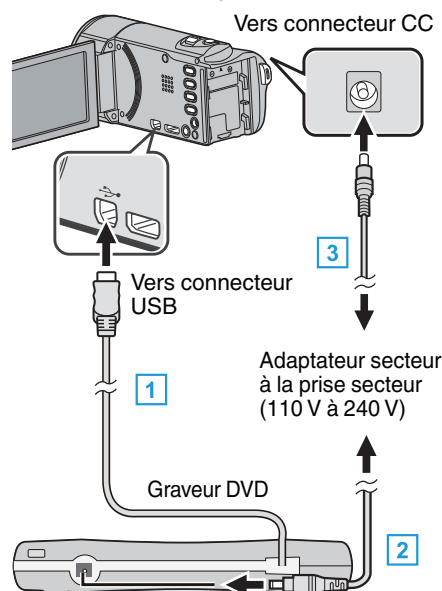

- 1 Raccordez le câble USB au graveur de DVD de cet appareil.
  - 2 Raccordez l'adaptateur secteur du graveur de DVD.
- Allumez le graveur DVD.
  - 3 Raccordez l'adaptateur secteur à cet appareil.
    - Cette unité s'allume automatiquement lorsque l'adaptateur secteur est branché.
    - L'unité est allumée et le menu “SAUVEGARDE” apparaît.
    - Lorsque le câble USB est raccordé, le menu “SAUVEGARDE” est affiché.
    - Consultez également les manuels d'utilisation du graveur de DVD.
- 4 Insérez un nouveau disque.

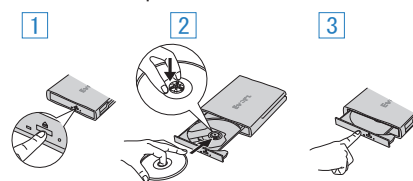

- 1 Appuyez sur la touche eject pour ouvrir la platine de disques.
- 2 Tirez complètement la platine et chargez correctement un nouveau disque.
- 3 Poussez la platine de disques en place jusqu'à entendre un déclic.

### Attention :

- Veillez à couper le courant en raccordant les appareils. Sinon, des chocs électriques ou des dysfonctionnements peuvent se produire.

## Préparer un graveur DVD (CU-VD50)

- 1 Retirez l'adaptateur secteur et la batterie de cet appareil.
- 2 Ouvrez l'écran LCD.

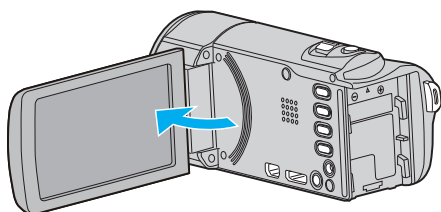

- 3 Raccordez le câble USB à l'adaptateur secteur.

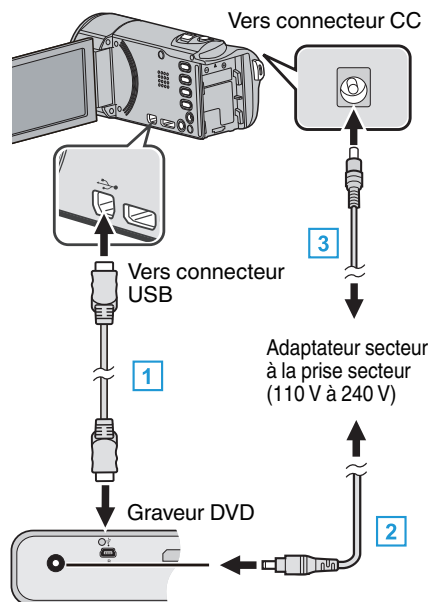

- 1 Raccordez le câble USB fourni au graveur DVD.
  - 2 Raccordez l'adaptateur secteur du graveur DVD.
- Allumez le graveur DVD.
  - 3 Raccordez l'adaptateur secteur à cet appareil.
    - Cette unité s'allume automatiquement lorsque l'adaptateur secteur est branché.
    - L'unité est allumée et le menu "SAUVEGARDE" apparaît.
    - Lorsque le câble USB est raccordé, le menu "SAUVEGARDE" est affiché.
    - Consultez également les manuels d'utilisation du graveur de DVD.
- 4 Insérez un nouveau disque.

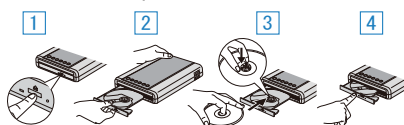

- 1 Appuyez sur la touche d'éjection.
- 2 Retirez le tiroir du disque.
- 3 Tirez complètement la platine et chargez correctement un nouveau disque.
- 4 Poussez la platine de disques en place jusqu'à entendre un déclic.

### Attention :

- Veillez à couper le courant en raccordant les appareils. Sinon, des chocs électriques ou des dysfonctionnements peuvent se produire.

### Remarque :

- Lorsqu'il est connecté à cet appareil, aucune touche du graveur DVD CU-VD50 ne fonctionne, sauf celles de marche/arrêt et d'éjection.

## Création d'un disque

- 1 Préparer un graveur de DVD.
  - Insérez un nouveau disque dans le graveur de DVD.
    - “Préparer un graveur DVD (CU-VD3)” (☞ p. 140)
    - “Préparer un graveur DVD (CU-VD50)” (☞ p. 141)
- 2 Copiez des fichiers sur le disque en procédant comme suit.
  - “Copier tous les fichiers” (☞ p. 142)
  - “Copier des fichiers par date” (☞ p. 143)
  - “Copier des listes de lecture sélectionnées” (☞ p. 144)
  - “Copier des fichiers sélectionnés” (☞ p. 145)

### Copier tous les fichiers

Toutes les vidéos ou les photos enregistrées dans cet appareil seront copiées.  
 Vous pouvez également sélectionner et copier uniquement les vidéos ou les photos qui n'ont jamais été copiées.

- 1 Sélectionnez le mode vidéo ou photo.
- 2 Tapez sur "CREER AVEC TOUT" (vidéo) ou "TOUT ENREGISTRER" (photo) :



- Pendant que le mode vidéo est monté dans l'image, les mêmes opérations s'appliquent pour le mode photo.
- Tapez pour basculer entre les modes vidéo et photo.

- 3 Tapez sur la méthode désirée.

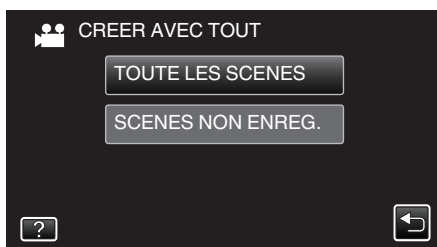

- Pendant que le mode vidéo est monté dans l'image, les mêmes opérations s'appliquent pour le mode photo.
- **"TOUTE LES SCENES" (vidéo)/"TOUTES LES IMAGES" (photo) :**  
Toutes les vidéos ou les photos dans cet appareil sont copiées.
- **"SCENES NON ENREG." (vidéo)/"IMAGES NON ENREG." (photo) :**  
Les vidéos ou les photos qui n'ont jamais été copiées sont automatiquement sélectionnées et copiées.

- 4 Appuyez sur "EXECUTER".

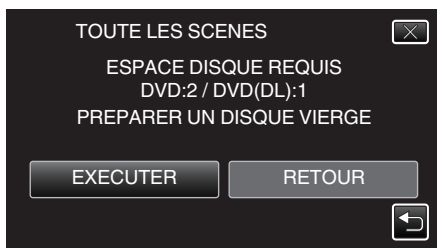

- Le nombre de disques nécessaires pour copier les fichiers est affiché. Préparez les disques nécessaires.

- 5 Tapez "AUTO" ou "PAR DATE". (en mode uniquement)

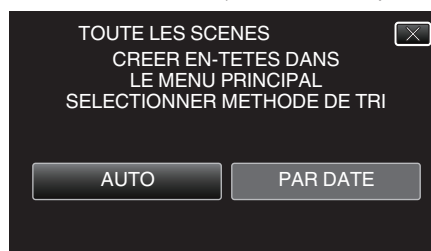

- Lorsque "AUTO" est sélectionné, les vidéos avec les mêmes dates d'enregistrement sont affichées en groupes.
- Lorsque "PAR DATE" est sélectionné, les vidéos sont affichées en fonction des dates d'enregistrement.

- 6 Appuyez sur "EXECUTER".



- Lorsque "INTRODUIRE NOUVEAU DISQUE OU APPUYER SUR [ARRETER] POUR QUITTER LA CREATION" apparaît, changez le disque.

- 7 Tapez "OK" lorsque "TERMINEE" s'affiche.

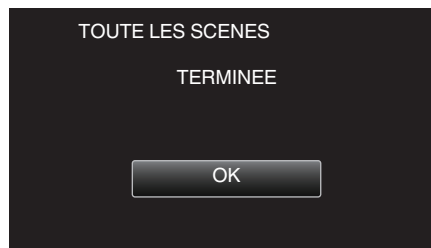

- 8 Appuyez sur la touche en la maintenant enfoncée pendant 2 secondes ou plus pour éteindre cet appareil et débranchez le câble USB.

#### Attention :

- Ne coupez pas le courant et ne retirez pas le câble USB tant que la copie n'est pas terminée.
- Les fichiers qui ne sont pas sur l'écran d'index pendant la lecture ne peuvent pas être copiés. Il n'est aussi pas possible de copier les fichiers spéciaux.
- Tous les DVD seront finalisés automatiquement. Des fichiers ne peuvent pas être ajoutés plus tard au DVD-R/DVD-RW.

#### Remarque :

- Pour vérifier le disque créé, consultez "Lecture avec un graveur DVD" (p. 146).

"Lecture avec un graveur DVD" (p. 146)

## Copier des fichiers par date

Les vidéos ou les photos sont triées et copiées en fonction de la date à laquelle elles ont été enregistrées.

- 1 Sélectionnez le mode vidéo ou photo.
- 2 Tapez sur "CHOISIR ET CREER" (vidéo) ou "CHOISIR/ENREGISTRER" (photo) :

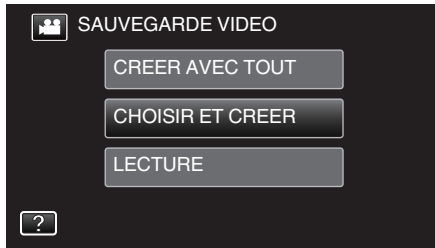

- Pendant que le mode vidéo est monté dans l'image, les mêmes opérations s'appliquent pour le mode photo.
  - Tapez pour basculer entre les modes vidéo et photo.
- 3 Tapez sur "CREER PAR DATE" (vidéo) ou "ENREGISTRER PAR DATE" (photo) :

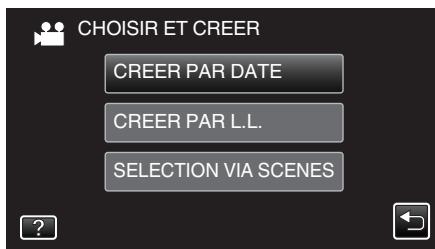

- Pendant que le mode vidéo est monté dans l'image, les mêmes opérations s'appliquent pour le mode photo.
- 4 Tapez pour sélectionner une date d'enregistrement.



- Vous ne pouvez pas choisir plus d'une date d'enregistrement pour la copie. Pour copier des fichiers à partir de dates d'enregistrement multiples, il est recommandé de copier en créant une liste de lecture. "Créer des listes de lecture à partir des vidéos enregistrées" (☞ p. 135)  
"Copier des listes de lecture sélectionnées" (☞ p. 144)
- 5 Appuyez sur "EXECUTER".

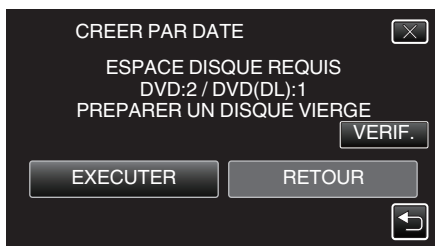

- Le nombre de disques nécessaires pour copier les fichiers est affiché. Préparez les disques nécessaires.
- Tapez "VERIF." pour vérifier le contenu.

- 6 Tapez "AUTO" ou "PAR DATE". (en mode uniquement)

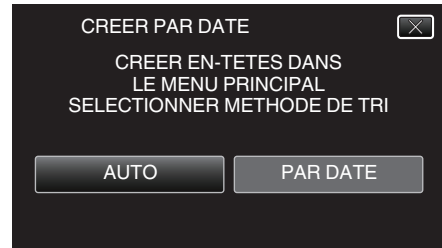

- Lorsque "AUTO" est sélectionné, les vidéos avec les mêmes dates d'enregistrement sont affichées en groupes.
- Lorsque "PAR DATE" est sélectionné, les vidéos sont affichées en fonction des dates d'enregistrement.

- 7 Appuyez sur "EXECUTER".



- Lorsque "INTRODUIRE NOUVEAU DISQUE OU APPUYER SUR [ARRETER] POUR QUITTER LA CREATION" apparaît, changez le disque.

- 8 Tapez "OK" lorsque "TERMINEE" s'affiche.

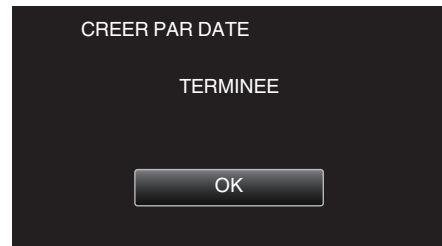

- 9 Appuyez sur la touche en la maintenant enfoncée pendant 2 secondes ou plus pour éteindre cet appareil et débranchez le câble USB.

### Attention :

- Ne coupez pas le courant et ne retirez pas le câble USB tant que la copie n'est pas terminée.
- Les fichiers qui ne sont pas sur l'écran d'index pendant la lecture ne peuvent pas être copiés. Il n'est aussi pas possible de copier les fichiers spéciaux.
- Tous les DVD seront finalisés automatiquement. Des fichiers ne peuvent pas être ajoutés plus tard au DVD-R/DVD-RW.

### Remarque :

- Pour vérifier le disque créé, consultez "Lecture avec un graveur DVD" (☞ p. 146).
- "Lecture avec un graveur DVD" (☞ p. 146)

### Copier des listes de lecture sélectionnées

Disposez et copiez les listes de lecture créées dans l'ordre que vous voulez.

- 1 Sélectionnez le mode vidéo.
- 2 Tapez "CHOISIR ET CREER".



- 3 Tapez "CREER PAR L.L.".

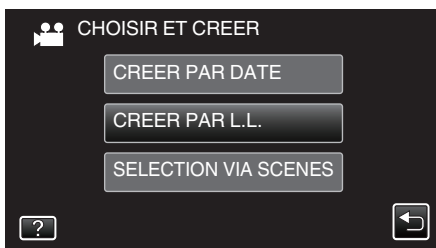

- 4 Tapez sur la liste de lecture pour copier sur le disque.



- ▶ apparaît sur la liste de lecture sélectionnée (rangée supérieure). Tapez sur ↵ pour désélectionner.
- Tapez sur la liste de lecture sélectionnée à nouveau pour vérifier le contenu de la liste de lecture. Une fois la vérification terminée, tapez sur ↵.
- Tapez sur </> ou déplacez la commande de zoom pour afficher la liste de lecture précédente/suivante.

- 5 Tapez "AJOUT" pour insérer une liste de lecture.



- Répétez les étapes 4-5 et arrangez les listes de lecture.
- Pour changer la position d'une liste de lecture (rangée inférieure), sélectionnez le point d'insertion à l'aide de ←/→ après l'étape 4 et tapez "AJOUT".
- ▶ apparaît lorsque la liste de lecture insérée est sélectionnée. Tapez sur ↵ pour désélectionner.
- Tapez sur la liste de lecture sélectionnée à nouveau pour vérifier le contenu de la liste de lecture. Une fois la vérification terminée, tapez sur ↵.
- Pour supprimer une vidéo dans la liste de lecture (rangée inférieure), tapez sur la vidéo, puis sur "ANNUL."

- 6 Après les arrangements, tapez "ENREG."



- 7 Tapez "EXECUTER".

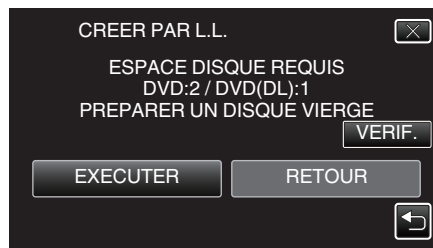

- Le nombre de disques nécessaires pour copier les fichiers est affiché. Préparez les disques nécessaires.
- Tapez "VERIF." pour vérifier le contenu. Une fois la vérification terminée, tapez sur ↵.

- 8 Tapez "OK".

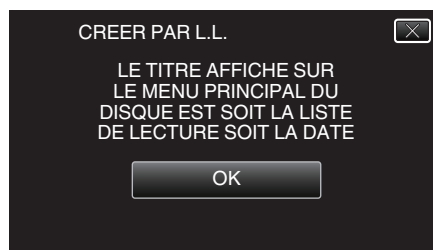

- 9 Appuyez sur "EXECUTER".



- Lorsque "INTRODUIRE NOUVEAU DISQUE OU APPUYER SUR [ARRETER] POUR QUITTER LA CREATION" apparaît, changez le disque.

- 10 Tapez "OK" lorsque "TERMINEE" s'affiche.

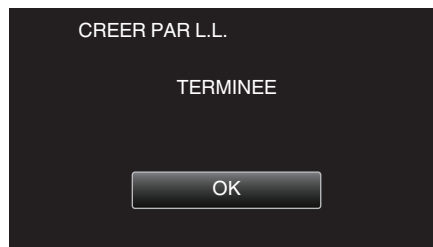

- 11 Appuyez sur la touche ⏻ en la maintenant enfoncée pendant 2 secondes ou plus pour éteindre cet appareil et débranchez le câble USB.

#### Attention :

- Ne coupez pas le courant et ne retirez pas le câble USB tant que la copie n'est pas terminée.
- Les fichiers qui ne sont pas sur l'écran d'index pendant la lecture ne peuvent pas être copiés. Il n'est aussi pas possible de copier les fichiers spéciaux.
- Tous les DVD seront finalisés automatiquement. Des fichiers ne peuvent pas être ajoutés plus tard au DVD-R/DVD-RW.

#### Remarque :





- Une liste de lectures s'affiche sur le menu principal du DVD créé.
  - Pour vérifier le disque créé, consultez ““Lecture avec un graveur DVD” (p. 146) ”.
- “Lecture avec un graveur DVD” (p. 146)
- Pour créer une liste de lecture
- “Créer des listes de lecture à partir des vidéos enregistrées” (p. 135)

### Copier des fichiers sélectionnés

Sélectionnez et copiez les vidéos ou les photos désirées individuellement.

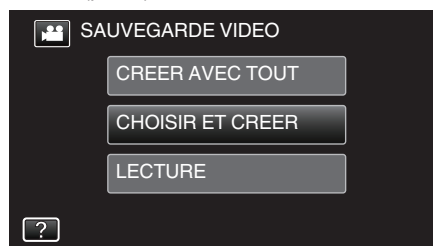
- 1 Sélectionnez le mode vidéo ou photo.
- 2 Tapez sur “CHOISIR ET CREER” (vidéo) ou “CHOISIR/ENREGISTRER” (photo) :



- Pendant que le mode vidéo est monté dans l'image, les mêmes opérations s'appliquent pour le mode photo.
  - Tapez  pour basculer entre les modes vidéo et photo.
- 3 Tapez sur “SELECTION VIA SCENES” (vidéo) ou “CHOISIR DES IMAGES” (photo) :

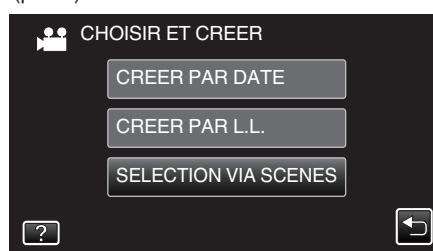

- Pendant que le mode vidéo est monté dans l'image, les mêmes opérations s'appliquent pour le mode photo.
- 4 Tapez sur les vidéos ou photos à copier.

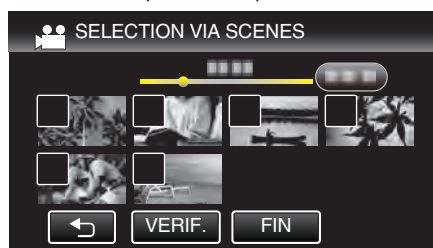

- Une coche apparaît sur le fichier sélectionné. Pour supprimer la coche, tapez à nouveau sur le fichier.
  - Tapez sur “VERIF.” pour vérifier le fichier. Une fois la vérification terminée, tapez sur .
  - Pendant que le mode vidéo est monté dans l'image, les mêmes opérations s'appliquent pour le mode photo.
- 5 Après avoir sélectionné tous les fichiers, tapez sur “ENREG.”.

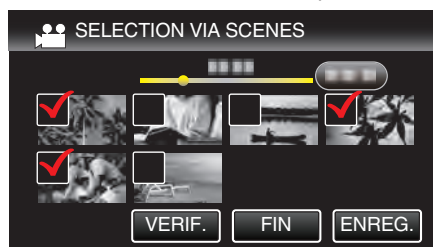

- Pendant que le mode vidéo est monté dans l'image, les mêmes opérations s'appliquent pour le mode photo.
- 6 Appuyez sur “EXECUTER”.

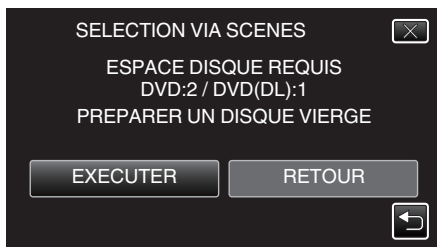

- Le nombre de disques nécessaires pour copier les fichiers est affiché. Préparez les disques nécessaires.

7 Tapez "AUTO" ou "PAR DATE". (en mode uniquement)

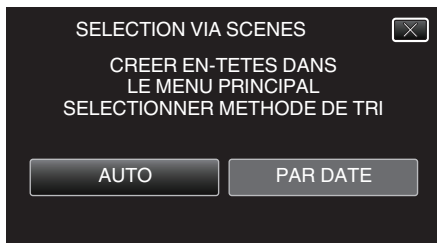

- Lorsque "AUTO" est sélectionné, les vidéos avec les mêmes dates d'enregistrement sont affichées en groupes.
- Lorsque "PAR DATE" est sélectionné, les vidéos sont affichées en fonction des dates d'enregistrement.

8 Appuyez sur "EXECUTER".



- Lorsque "INTRODUIRE NOUVEAU DISQUE OU APPUYER SUR [ARRETER] POUR QUITTER LA CREATION" apparaît, changez le disque.

9 Tapez "OK" lorsque "TERMINEE" s'affiche.



10 Appuyez sur la touche en la maintenant enfoncée pendant 2 secondes ou plus pour éteindre cet appareil et débranchez le câble USB.

#### Attention :

- Ne coupez pas le courant et ne retirez pas le câble USB tant que la copie n'est pas terminée.
- Les fichiers qui ne sont pas sur l'écran d'index pendant la lecture ne peuvent pas être copiés. Il n'est aussi pas possible de copier les fichiers spéciaux.
- Tous les DVD seront finalisés automatiquement. Des fichiers ne peuvent pas être ajoutés plus tard au DVD-R/DVD-RW.

#### Remarque :

- Pour vérifier le disque créé, consultez "Lecture avec un graveur DVD" (p. 146) ".

"Lecture avec un graveur DVD" (p. 146)

## Lecture avec un graveur DVD

Vous pouvez lire les DVD créés sur cet appareil.

1 Préparer un graveur de DVD.

- Insérez le DVD à lire dans le graveur de DVD.  
"Préparer un graveur DVD (CU-VD3)" (p. 140)  
"Préparer un graveur DVD (CU-VD50)" (p. 141)

2 Tapez "LECTURE" dans le menu SAUVEGARDE.

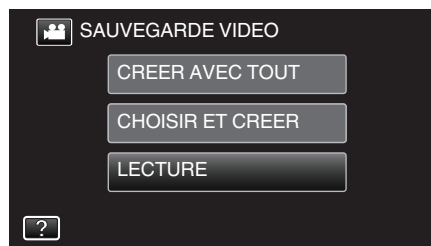

- Un écran d'index (affichage miniature) des vidéos dans le disque apparaît.

3 Tapez sur le fichier pour commencer la lecture.



- Tapez "" pour revenir au menu "SAUVEGARDE".
- Pour des détails sur la lecture de vidéo, consultez "Touches de fonctionnement pour la lecture de vidéos" (p. 120) ".  
"Touches de fonctionnement pour la lecture de vidéos" (p. 120)
- Pour sortir, arrêtez la lecture et éteignez le caméscope en appuyant sur la touche pendant environ 2 secondes. Ensuite, déconnectez le câble USB.

#### Remarque :

- Pour lire l'image enregistrée à la télévision, connectez cet appareil via le câble mini HDMI ou le cordon AV alors que cet appareil est connecté au graveur de DVD.

"Connexion par le Mini connecteur HDMI" (p. 126)

"Connexion par le connecteur AV" (p. 127)

## Création de disques avec un lecteur Blu-ray externe

Vous pouvez copier les fichiers enregistrés sur des disques ou lire les disques créés à l'aide d'un graveur BD (lecteur externe Blu-ray en option).

### Graveurs BD compatibles (externes Blu-ray)

Vous pouvez utiliser BE08LU20 à partir de LG. (à dater de février 2012)

### Création de disques avec un graveur BD (lecteur Blu-ray externe)

#### ■ Préparation d'un graveur BD (lecteur Blu-ray externe)

"Préparer un lecteur externe Blu-ray" (☞ p. 147)

#### ■ Copier sur des disques

"Copier tous les fichiers" (☞ p. 148)

"Copier des fichiers par date" (☞ p. 149)

"Copier des listes de lecture sélectionnées" (☞ p. 150)

"Copier des fichiers sélectionnés" (☞ p. 152)

Sélectionnez et copiez les vidéos ou les photos désirées individuellement.

#### ■ Autres opérations

"Lecture avec un lecteur Blu-ray externe" (☞ p. 153)

#### Remarque :

"Création de disques avec un lecteur Blu-ray externe" (☞ p. 147)

- La durée d'enregistrement sur le disque varie selon le mode d'enregistrement.
- Quand il ya beaucoup de fichiers à sauvegarder, il est possible qu'il faille attendre un peu pour que la sauvegarde soit terminée. Attendez un moment que le voyant d'accès commence à clignoter, ce qui indique un fonctionnement normal.
- L'information sur la date et l'heure que vous avez sauvegardée en sous-titre dans les disques créés.

## Préparer un lecteur externe Blu-ray

### Remarque :

- Lors de la connexion au graveur BD (lecteur Blu-ray externe), utilisez un câble USB avec des connecteurs mini-A (Mâle) - B (Mâle). Le câble USB fourni avec cet appareil ne peut être utilisé.
- Pour utiliser le câble USB fourni avec le graveur BD (lecteur Blu-ray externe), achetez le câble de conversion USB suivant.

Numéro de pièce\* : QAM0852-001 Mini-A (Mâle) - A (Femelle)

\*Consultez votre centre de services le plus proche.

- 1 Retirez l'adaptateur secteur et la batterie de cet appareil.
- 2 Ouvrez l'écran LCD.

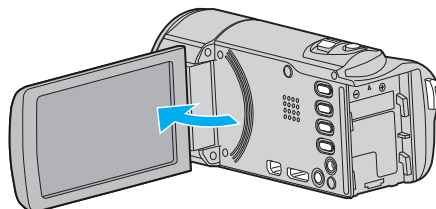

- 3 Raccordez le câble USB à l'adaptateur secteur.

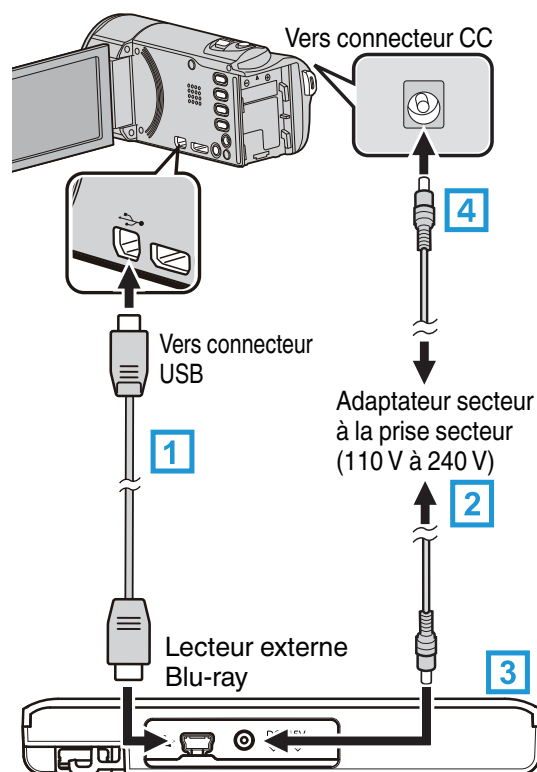

- 1 Raccordez le câble USB du graveur BD (lecteur Blu-ray externe) à cet appareil.

- Le câble USB fourni avec cet appareil ne peut être utilisé.
- 2 Raccordez l'adaptateur secteur du graveur BD (lecteur Blu-ray externe).
- 3 Allumez le graveur BD (lecteur Blu-ray externe).
- 4 Raccordez l'adaptateur secteur à cet appareil.
  - Cette unité s'allume automatiquement lorsque l'adaptateur secteur est branché.
  - L'unité est allumée et le menu "SAUVEGARDE" apparaît.
  - Lorsque le câble USB est raccordé, le menu "SAUVEGARDE" est affiché.
  - Consultez également le manuel d'instructions du graveur BD (lecteur Blu-ray externe).

## 4 Insérez un nouveau disque.

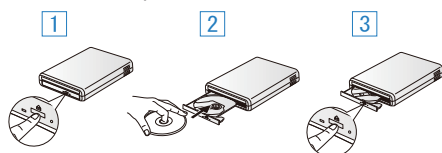

- 1 Appuyez sur la touche eject pour ouvrir la platine de disques.
- 2 Charger un nouveau disque correctement.
- 3 Appuyez sur la touche eject pour fermer la platine de disques.

**Attention :**

- Veillez à couper le courant en raccordant les appareils. Sinon, des chocs électriques ou des dysfonctionnements peuvent se produire.
- Ne connectez pas l'adaptateur secteur fourni avec cette unité au graveur BD.
- Ne connectez pas l'adaptateur secteur fourni avec le graveur BD à cette unité.

**Création d'un disque****Création d'un disque**

- 1 Préparation d'un graveur BD (lecteur Blu-ray externe)
  - Insérez un nouveau disque dans le graveur BD (lecteur Blu-ray externe).  
"Préparer un lecteur externe Blu-ray" (☞ p. 147)
- 2 Copiez des fichiers sur le disque en procédant comme suit.
  - "Copier tous les fichiers" (☞ p. 148)
  - "Copier des fichiers par date" (☞ p. 149)
  - "Copier des listes de lecture sélectionnées" (☞ p. 150)
  - "Copier des fichiers sélectionnés" (☞ p. 152)

**Copier tous les fichiers**

Toutes les vidéos ou les photos enregistrées dans cet appareil seront copiées.

Vous pouvez également sélectionner et copier uniquement les vidéos ou les photos qui n'ont jamais été copiées.

- 1 Sélectionnez le mode vidéo ou photo.
- 2 Tapez sur "CREER AVEC TOUT" (vidéo) ou "TOUT ENREGISTRER" (photo) :

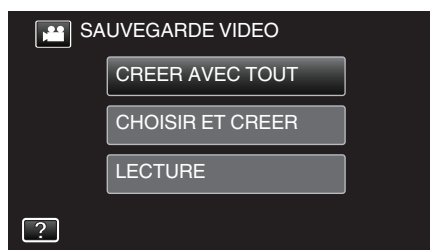

- Pendant que le mode vidéo est monté dans l'image, les mêmes opérations s'appliquent pour le mode photo.
- Tapez pour basculer entre les modes vidéo et photo.

- 3 Tapez "Blu-ray DISC" ou "DVD (AVCHD)".



- Le support change comme l'article sur laquelle on a tapé. Sélectionnez le réglage approprié en fonction du disque.
- Sélectionner "Blu-ray DISC" vous permet de sauvegarder des vidéos sur un disque Blu-ray en qualité haute définition.
- Sélectionner "DVD (AVCHD)" vous permet de sauvegarder des vidéos sur un DVD en qualité haute définition.

- 4 Tapez sur la méthode désirée.

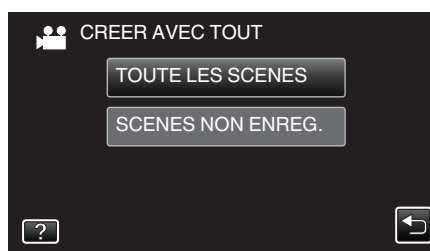

- "TOUTE LES SCENES" (vidéo)/"TOUTES LES IMAGES" (photo) :  
Toutes les vidéos ou les photos dans cet appareil sont copiées.
- "SCENES NON ENREG." (vidéo)/"IMAGES NON ENREG." (photo) :  
Les vidéos ou les photos qui n'ont jamais été copiées sont automatiquement sélectionnées et copiées.

- 5 Appuyez sur "EXECUTER".

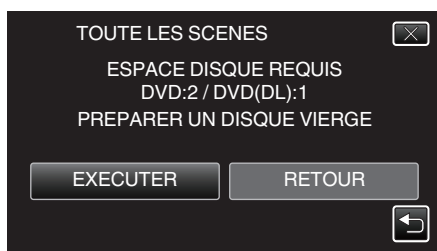

- Le nombre de disques nécessaires pour copier les fichiers est affiché. Préparez les disques nécessaires.

- 6 Tapez "AUTO" ou "PAR DATE". (en mode  uniquement)

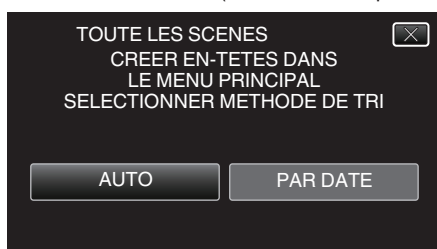

- Lorsque "AUTO" est sélectionné, les vidéos avec les mêmes dates d'enregistrement sont affichées en groupes.
- Lorsque "PAR DATE" est sélectionné, les vidéos sont affichées en fonction des dates d'enregistrement.

- 7 Appuyez sur "EXECUTER".



- Lorsque "INTRODUIRE NOUVEAU DISQUE OU APPUYER SUR [ARRETER] POUR QUITTER LA CREATION" apparait, changez le disque.

- 8 Tapez "OK" lorsque "TERMINEE" s'affiche.



- 9 Appuyez sur la touche  en la maintenant enfoncée pendant 2 secondes ou plus pour éteindre cet appareil et débranchez le câble USB.

#### Attention :

- Ne coupez pas le courant et ne retirez pas le câble USB tant que la copie n'est pas terminée.
- Les fichiers qui ne sont pas sur l'écran d'index pendant la lecture ne peuvent pas être copiés. Il n'est aussi pas possible de copier les fichiers spéciaux.
- Tous les DVD seront finalisés automatiquement. Bien que des fichiers ne puissent pas être ajoutés plus tard au DVD-R/ DVD-RW, les fichiers peuvent toujours être ajoutés au BD-R/BD-RE.
- Les DVD créés dans le format "DVD (AVCHD)" ne peuvent être lus que sur les appareils compatibles AVCHD.

#### Remarque :

- Pour vérifier le disque créé, consultez "Lecture avec un lecteur Blu-ray externe" ( p. 153) ".

"Lecture avec un lecteur Blu-ray externe" ( p. 153)

## Copier des fichiers par date

Les vidéos ou les photos sont triées et copiées en fonction de la date à laquelle elles ont été enregistrées.

- Sélectionnez le mode vidéo ou photo.
- Tapez sur "CHOISIR ET CREER" (vidéo) ou "CHOISIR/ ENREGISTRER" (photo) :

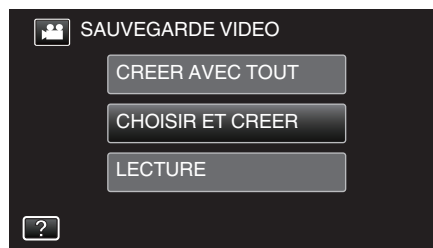

- Pendant que le mode vidéo est monté dans l'image, les mêmes opérations s'appliquent pour le mode photo.
- Tapez  pour basculer entre les modes vidéo et photo.

- Tapez "Blu-ray DISC" ou "DVD (AVCHD)".

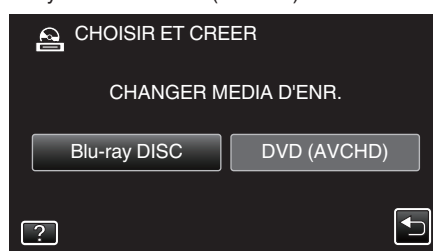

- Le support change comme l'article sur laquelle on a tapé. Sélectionnez le réglage approprié en fonction du disque.
- Sélectionner "Blu-ray DISC" vous permet de sauvegarder des vidéos sur un disque Blu-ray en qualité haute définition.
- Sélectionner "DVD (AVCHD)" vous permet de sauvegarder des vidéos sur un DVD en qualité haute définition.

- Tapez sur "CREER PAR DATE" (vidéo) ou "ENREGISTRER PAR DATE" (photo) :

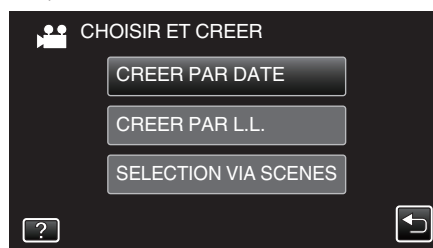

- Pendant que le mode vidéo est monté dans l'image, les mêmes opérations s'appliquent pour le mode photo.

- Tapez pour sélectionner une date d'enregistrement.

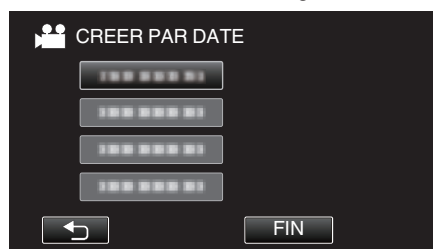

#### Remarque :

- Vous ne pouvez pas choisir plus d'une date d'enregistrement pour la copie. Pour copier des fichiers à partir de dates d'enregistrement multiples, il est recommandé de copier en créant une liste de lecture.

"Créer des listes de lecture à partir des vidéos enregistrées"

( p. 135)

"Copier des listes de lecture sélectionnées" ( p. 150)

- Appuyez sur "EXECUTER".

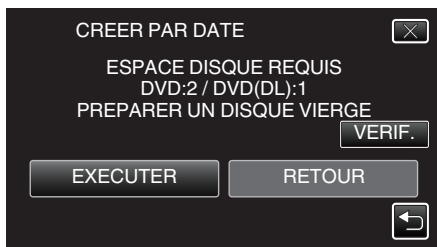

- Le nombre de disques nécessaires pour copier les fichiers est affiché. Préparez les disques nécessaires.

7 Tapez "AUTO" ou "PAR DATE". (en mode uniquement)

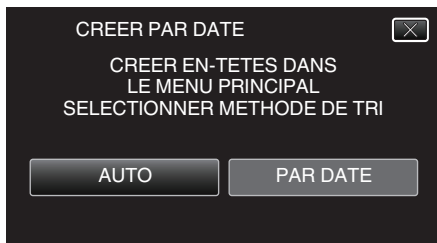

- Lorsque "AUTO" est sélectionné, les vidéos avec les mêmes dates d'enregistrement sont affichées en groupes.
- Lorsque "PAR DATE" est sélectionné, les vidéos sont affichées en fonction des dates d'enregistrement.

8 Appuyez sur "EXECUTER".



- Lorsque "INTRODUIRE NOUVEAU DISQUE OU APPUYER SUR [ARRETER] POUR QUITTER LA CREATION" apparaît, changez le disque.

9 Tapez "OK" lorsque "TERMINEE" s'affiche.

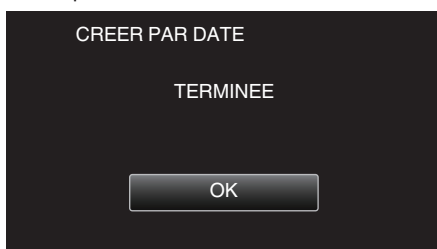

10 Appuyez sur la touche en la maintenant enfoncée pendant 2 secondes ou plus pour éteindre cet appareil et débranchez le câble USB.

#### Attention :

- Ne coupez pas le courant et ne retirez pas le câble USB tant que la copie n'est pas terminée.
- Les fichiers qui ne sont pas sur l'écran d'index pendant la lecture ne peuvent pas être copiés. Il n'est aussi pas possible de copier les fichiers spéciaux.
- Tous les DVD seront finalisés automatiquement. Bien que des fichiers ne puissent pas être ajoutés plus tard au DVD-R/ DVD-RW, les fichiers peuvent toujours être ajoutés au BD-R/BD-RE.
- Les DVD créés dans le format "DVD (AVCHD)" ne peuvent être lus que sur les appareils compatibles AVCHD.

#### Remarque :

- Pour vérifier le disque créé, consultez "Lecture avec un lecteur Blu-ray externe" (p. 153).

"Lecture avec un lecteur Blu-ray externe" (p. 153)

## Copier des listes de lecture sélectionnées

Disposez et copiez les listes de lecture créées dans l'ordre que vous voulez.

1 Sélectionnez le mode vidéo.

2 Tapez "CHOISIR ET CREER".



3 Tapez "Blu-ray DISC" ou "DVD (AVCHD)".

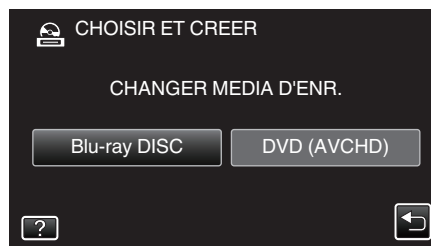

- Le support change comme l'article sur laquelle on a tapé. Sélectionnez le réglage approprié en fonction du disque.
- Sélectionner "Blu-ray DISC" vous permet de sauvegarder des vidéos sur un disque Blu-ray en qualité haute définition.
- Sélectionner "DVD (AVCHD)" vous permet de sauvegarder des vidéos sur un DVD en qualité haute définition.

4 Tapez "CREER PAR L.L.".

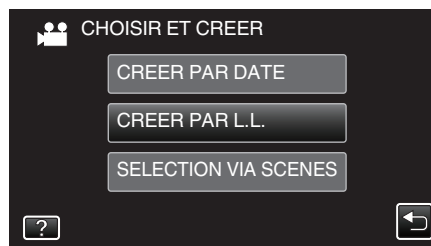

5 Tapez sur la liste de lecture pour copier sur le disque.



- apparaît sur la liste de lecture sélectionnée (rangée supérieure). Tapez sur pour désélectionner.
- Tapez sur la liste de lecture sélectionnée à nouveau pour vérifier le contenu de la liste de lecture. Une fois la vérification terminée, tapez sur .
- Tapez sur ou déplacez la commande de zoom pour afficher la liste de lecture précédente/suivante.

6 Tapez "AJOUT" pour insérer une liste de lecture.



- Répétez les étapes 5-6 et arrangez les listes de lecture.

- Pour changer la position d'une liste de lecture (rangée inférieure), sélectionnez le point d'insertion à l'aide de ←/→ après l'étape 5 et tapez "AJOUT".
- ► apparaît lorsque la liste de lecture insérée est sélectionnée. Tapez sur ↵ pour désélectionner.
- Tapez sur la liste de lecture sélectionnée à nouveau pour vérifier le contenu de la liste de lecture. Une fois la vérification terminée, tapez sur ↵.
- Pour supprimer une vidéo dans la liste de lecture (rangée inférieure), tapez sur la vidéo, puis sur "ANNUL."

7 Après les arrangements, tapez "ENREG."

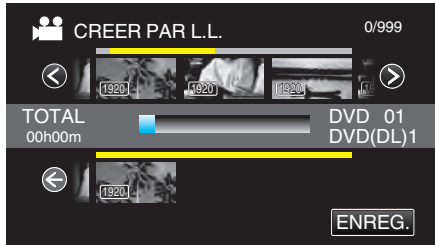

8 Tapez "EXECUTER".

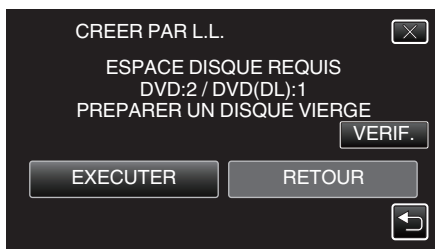

- Le nombre de disques nécessaires pour copier les fichiers est affiché. Préparez les disques nécessaires.
- Tapez "VERIF." pour vérifier le contenu.

9 Tapez "OK".

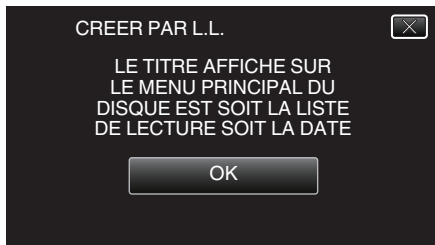



10 Appuyez sur "EXECUTER".

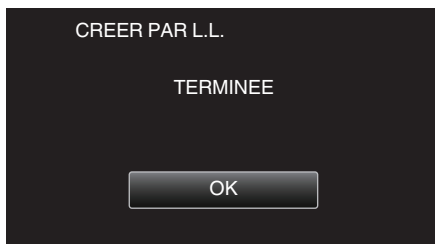

- Lorsque "INTRODUIRE NOUVEAU DISQUE OU APPUYER SUR [ARRETER] POUR QUITTER LA CREATION" apparaît, changez le disque.

11 Tapez "OK" lorsque "TERMINEE" s'affiche.



12 Appuyez sur la touche  en maintenant enfoncée pendant 2 secondes ou plus pour éteindre cet appareil et débranchez le câble USB.

#### Attention :

- Ne coupez pas le courant et ne retirez pas le câble USB tant que la copie n'est pas terminée.
- Les fichiers qui ne sont pas sur l'écran d'index pendant la lecture ne peuvent pas être copiés. Il n'est aussi pas possible de copier les fichiers spéciaux.
- Tous les DVD seront finalisés automatiquement. Bien que des fichiers ne puissent pas être ajoutés plus tard au DVD-R/DVD-RW, les fichiers peuvent toujours être ajoutés au BD-R/BD-RE.
- Les DVD créés dans le format "DVD (AVCHD)" ne peuvent être lus que sur les appareils compatibles AVCHD.

#### Remarque :

- Une liste de lectures s'affiche sur le menu principal du DVD créé.
- Pour vérifier le disque créé, consultez "Lecture avec un lecteur Blu-ray externe" (p. 153).
- "Lecture avec un lecteur Blu-ray externe" (p. 153)
- Pour créer une liste de lecture
- "Créer des listes de lecture à partir des vidéos enregistrées" (p. 135)

### Copier des fichiers sélectionnés

Sélectionnez et copiez les vidéos ou les photos désirées individuellement.

- 1 Sélectionnez le mode vidéo ou photo.
- 2 Tapez sur "CHOISIR ET CREER" (vidéo) ou "CHOISIR/ENREGISTRER" (photo) :



- Pendant que le mode vidéo est monté dans l'image, les mêmes opérations s'appliquent pour le mode photo.
- Tapez pour basculer entre les modes vidéo et photo.

- 3 Tapez "Blu-ray DISC" ou "DVD (AVCHD)".



- Le support change comme l'article sur laquelle on a tapé. Sélectionnez le réglage approprié en fonction du disque.
- Sélectionner "Blu-ray DISC" vous permet de sauvegarder des vidéos sur un disque Blu-ray en qualité haute définition.
- Sélectionner "DVD (AVCHD)" vous permet de sauvegarder des vidéos sur un DVD en qualité haute définition.

- 4 Tapez sur "SELECTION VIA SCENES" (vidéo) ou "CHOISIR DES IMAGES" (photo) :

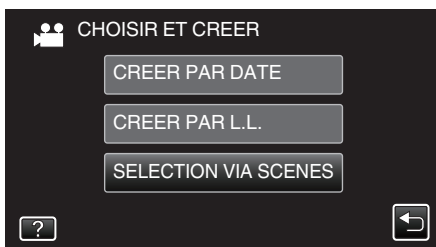

- Pendant que le mode vidéo est monté dans l'image, les mêmes opérations s'appliquent pour le mode photo.

- 5 Tapez sur les vidéos ou photos à copier.

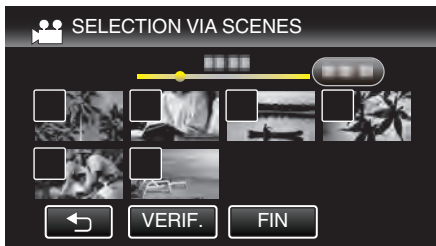

- Une coche apparaît sur le fichier sélectionné. Pour supprimer la coche, tapez à nouveau sur le fichier.
- Tapez sur "VERIF." pour vérifier le fichier. Une fois la vérification terminée, tapez sur ↵.

- 6 Après avoir sélectionné tous les fichiers, tapez sur "ENREG.".

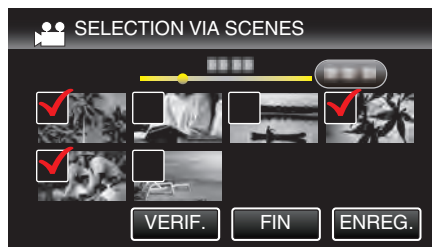

- 7 Appuyez sur "EXECUTER".

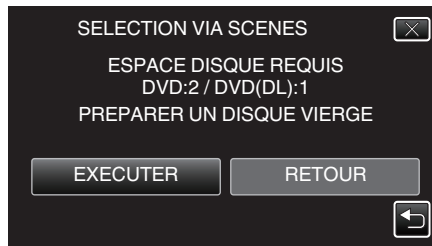

- Le nombre de disques nécessaires pour copier les fichiers est affiché. Préparez les disques nécessaires.

- 8 Tapez "AUTO" ou "PAR DATE". (en mode uniquement)

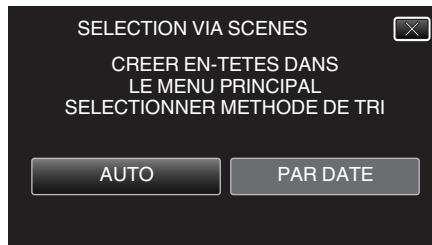

- Lorsque "AUTO" est sélectionné, les vidéos avec les mêmes dates d'enregistrement sont affichées en groupes.
- Lorsque "PAR DATE" est sélectionné, les vidéos sont affichées en fonction des dates d'enregistrement.

- 9 Appuyez sur "EXECUTER".



- Lorsque "INTRODUIRE NOUVEAU DISQUE OU APPUYER SUR [ARRETER] POUR QUITTER LA CREATION" apparaît, changez le disque.

- 10 Tapez "OK" lorsque "TERMINEE" s'affiche.

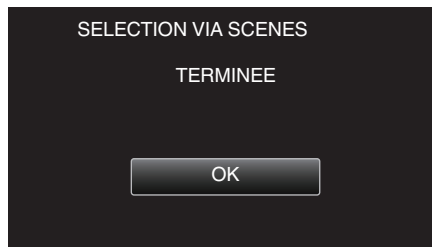

- 11 Appuyez sur la touche en la maintenant enfoncée pendant 2 secondes ou plus pour éteindre cet appareil et débranchez le câble USB.

#### Attention :

- Ne coupez pas le courant et ne retirez pas le câble USB tant que la copie n'est pas terminée.
- Les fichiers qui ne sont pas sur l'écran d'index pendant la lecture ne peuvent pas être copiés. Il n'est aussi pas possible de copier les fichiers spéciaux.
- Tous les DVD seront finalisés automatiquement.



Bien que des fichiers ne puissent pas être ajoutés plus tard au DVD-R/ DVD-RW, les fichiers peuvent toujours être ajoutés au BD-R/BD-RE.

- Les DVD créés dans le format "DVD (AVCHD)" ne peuvent être lus que sur les appareils compatibles AVCHD.

**Remarque :**

- Pour vérifier le disque créé, consultez "Lecture avec un lecteur Blu-ray externe" (p. 153).

"Lecture avec un lecteur Blu-ray externe" (p. 153)

## Lecture avec un lecteur Blu-ray externe

Vous pouvez lire les disques Blu-ray créés sur cet appareil.

- 1 Préparation d'un graveur BD (lecteur Blu-ray externe)
  - Insérez le disque Blu-ray pour le lire dans le graveur BD (lecteur Blu-ray externe).  
"Préparer un lecteur externe Blu-ray" (p. 147)
- 2 Tapez "LECTURE" dans le menu SAUVEGARDE.

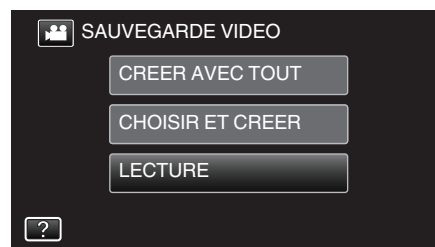

- Un écran d'index (affichage miniature) des vidéos dans le disque apparaît.

- 3 Tapez sur le fichier pour commencer la lecture.

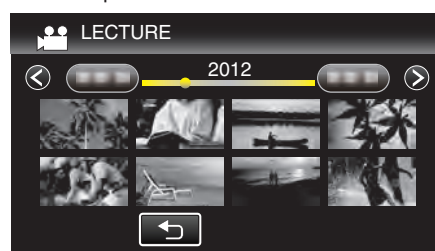

- Pour des détails sur la lecture de vidéo, consultez "Touches de fonctionnement pour la lecture de vidéos" (p. 120).
- "Touches de fonctionnement pour la lecture de vidéos" (p. 120)
- Pour sortir, arrêtez la lecture et éteignez le caméscope en appuyant sur la touche  pendant environ 2 secondes. Ensuite, déconnectez le câble USB.

**Remarque :**

- Pour lire l'image enregistrée à la télévision, connectez cet appareil via le câble mini HDMI ou le cordon AV alors que cet appareil est connecté au graveur BD (lecteurs Blu-ray externes).

"Connexion par le Mini connecteur HDMI" (p. 126)

"Connexion par le connecteur AV" (p. 127)

## Créer un disque à l'aide d'un enregistreur Blu-ray connecté

Vous pouvez créer des disques avec un enregistreur Blu-ray en le raccordant cet appareil à l'aide d'un câble USB.

- 1 Retirez l'adaptateur secteur et la batterie de cet appareil.
- 2 Ouvrez l'écran LCD.

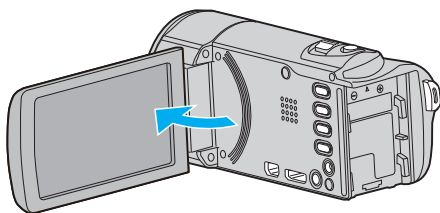

- 3 Raccordez l'appareil à un enregistreur Blu-ray.

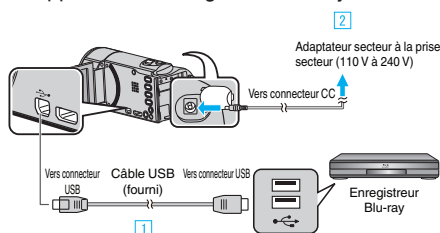

- 1 Raccordez l'appareil via le câble USB fourni.
- 2 Raccordez l'adaptateur secteur à cet appareil.
  - Cette unité s'allume automatiquement lorsque l'adaptateur secteur est branché.
  - Assurez-vous d'utiliser l'adaptateur secteur fourni.
  - Cet appareil s'allume et l'écran "SELECTIONNER APPAREIL" apparaît.

- 4 Tapez sur "CONNECTER A UN AUTRE".

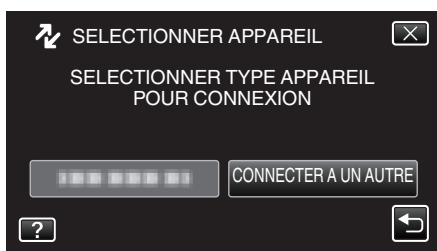

- Les opérations doivent être effectuées sur l'enregistreur Blu-ray une fois que l'écran a basculé.

- 5 Effectuer un doublage son sur l'enregistreur Blu-ray.
  - Consultez également le manuel d'instructions de l'enregistreur Blu-ray.
  - Une fois la copie terminée, débranchez le câble USB. Les opérations ne peuvent être effectuées sur cet appareil jusqu'à ce que le câble USB soit débranché.

## Copier des fichiers sur un disque en se connectant à un enregistreur DVD

Vous pouvez copier des vidéos en qualité standard en connectant l'appareil à un enregistreur de DVD.

- Pour plus de détails, consultez les manuels d'utilisation de votre téléviseur et votre enregistreur de DVD.

- 1 Retirez l'adaptateur secteur et la batterie de cet appareil.
- 2 Ouvrez l'écran LCD.

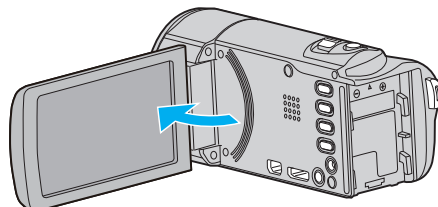

- 3 Raccordez l'appareil à un enregistreur DVD.

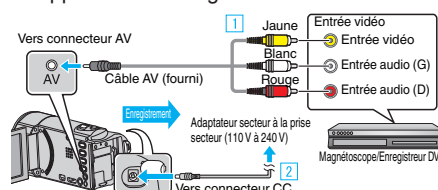

- 1 Raccordez l'appareil via le câble AV fourni.
- 2 Raccordez l'adaptateur secteur à cet appareil.
  - Cette unité s'allume automatiquement lorsque l'adaptateur secteur est branché.
  - Assurez-vous d'utiliser l'adaptateur secteur fourni.
  - Vérifiez si le mode d'enregistrement est bien .
  - Si le mode est sur le mode photo, tapez sur sur l'écran d'enregistrement pour afficher l'écran de commutation de mode. Tapez sur pour basculer le mode en vidéo.

- 4 Tapez sur "<<PLAY" pour sélectionner le mode de lecture.

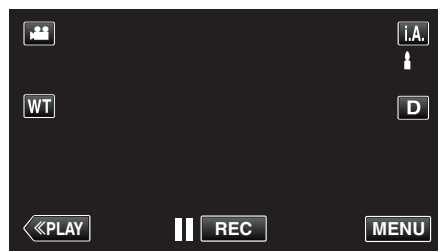

- 5 Préparez le téléviseur/enregistreur de DVD pour l'enregistrement.
  - Basculez vers une entrée externe compatible.
  - Insérez un disque (DVD-R, etc.) dans l'enregistreur de DVD.
- 6 Préparez cet appareil pour la lecture.
  - Réglez "SORTIE VIDEO" dans le menu "COMMUN" sur le rapport hauteur/largeur ("4:3" ou "16:9") de la TV concernée. " SORTIE VIDEO " (☞ p. 195)
- 7 Lancez l'enregistrement.
  - Lancez la lecture sur cet appareil puis appuyez sur la touche d'enregistrement de l'enregistreur. "Lire des vidéos" (☞ p. 120)
  - Une fois la lecture terminée, arrêtez l'enregistrement.

### Remarque :

- Lorsque vous souhaitez copier plusieurs vidéos, vous pouvez créer une liste de lecture en avance et la lire de manière à ce que vos vidéos préférées soient copiées d'un coup.

"Créer des listes de lecture avec des fichiers sélectionnés" (☞ p. 135)

"Lire des listes de lecture" (☞ p. 128)

- Pour inclure la date et l'heure d'enregistrement lors de la copie, réglez "AFFICHER DATE/HEURE" dans le menu de lecture vidéo sur "MARCHE". Réglez "AFFICHER SUR TV" dans le menu commun sur "MARCHE".

## Copier des fichiers sur une bande VHS en se connectant à un magnétoscope

Vous pouvez copier des vidéos en qualité standard en connectant l'appareil à magnétoscope.

- Pour plus de détails, consultez les manuels d'utilisation de votre téléviseur et votre magnétoscope.

- 1 Retirez l'adaptateur secteur et la batterie de cet appareil.
- 2 Ouvrez l'écran LCD.

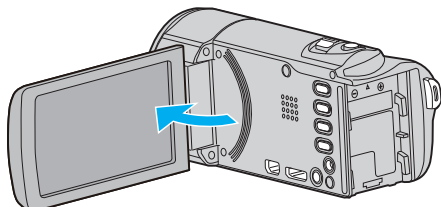

- 3 Raccordez l'appareil à un magnétoscope/enregistreur DVD.

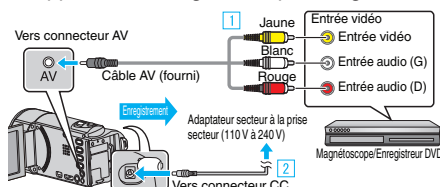

- 1 Raccordez l'appareil via le câble AV fourni.
- 2 Raccordez l'adaptateur secteur à cet appareil.
  - Cette unité s'allume automatiquement lorsque l'adaptateur secteur est branché.
  - Assurez-vous d'utiliser l'adaptateur secteur fourni.
- 4 Tapez sur "<<PLAY" pour sélectionner le mode de lecture.

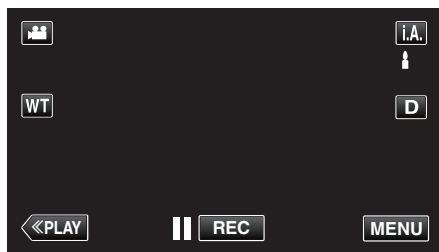

- 5 Préparez le téléviseur/magnétoscope pour l'enregistrement.
  - Basculez vers une entrée externe compatible.
  - Insérez une cassette.
- 6 Préparez cet appareil pour la lecture.
  - Réglez "SORTIE VIDEO" dans le menu "COMMUN" sur le rapport hauteur/largeur ("4:3" ou "16:9") de la TV concernée. "SORTIE VIDEO" (☞ p. 195)
- 7 Lancez l'enregistrement.
  - Lancez la lecture sur cet appareil puis appuyez sur la touche d'enregistrement de l'enregistreur. "Lire des vidéos" (☞ p. 120)
  - Une fois la lecture terminée, arrêtez l'enregistrement.

### Remarque :

- Lorsque vous souhaitez copier plusieurs vidéos, vous pouvez créer une liste de lecture en avance et la lire de manière à ce que vos vidéos préférées soient copiées d'un coup. "Créer des listes de lecture avec des fichiers sélectionnés" (☞ p. 135) "Lire des listes de lecture" (☞ p. 128)
- Pour inclure la date et l'heure d'enregistrement lors de la copie, réglez "AFFICHER DATE/HEURE" dans le menu de lecture vidéo sur "MARCHE". Réglez "AFFICHER SUR TV" dans le menu commun sur "MARCHE".

## Copie de fichiers avec un lecteur USB de disque dur externe

Vous pouvez copier des fichiers de vidéos et de photos vers un lecteur USB de disque dur externe à partir de cet appareil. Vous pouvez également lire les fichiers du lecteur USB de disque dur externe sur cet appareil.

- Consultez également le manuel d'instructions du lecteur de disque dur externe.

### Lecteurs de disque dur externes compatibles

Vous pouvez utiliser la série "LaCie Hard Disk Sleek black design USB2.0" de LaCie.

### Remarque :

- Des lecteurs de disques durs externes USB allant jusqu'à 2 To peuvent être utilisés.

### Copie et lecture de fichiers avec un lecteur USB de disque dur externe

"Préparation d'un lecteur USB de disque dur externe" (☞ p. 156)

"Copier tous les fichiers" (☞ p. 156)

"Lecture de fichiers dans le lecteur USB de disque dur externe"

(☞ p. 157)

"Suppression de répertoires dans le lecteur USB de disque dur externe"

(☞ p. 158)

### Remarque :

- Formatez le lecteur USB de disque dur externe lorsque vous le raccordez à cet appareil pour la première fois. (Toutes les données seront supprimées.)
- "Formatage d'un lecteur USB de disque dur externe" (☞ p. 158)
- Consultez le fichier d'aide du logiciel fourni Everio MediaBrowser 4 lorsque vous utilisez l'ordinateur pour actionner les données dans le lecteur USB de disque dur externe copiées directement à partir de cet appareil.
- Les lecteurs USB de disque dur externe avec une capacité supérieure à 2 TB ne peuvent pas être utilisés.
- La copie peut prendre du temps. (Par exemple, la sauvegarde d'une vidéo de 1 heure en mode XP prend environ 20 minutes.)
- Quand il ya beaucoup de fichiers à sauvegarder, il est possible qu'il faille attendre un peu pour que la sauvegarde soit terminée. Attendez un moment que le voyant d'accès commence à clignoter, ce qui indique un fonctionnement normal.
- Le son ou la vidéo peuvent être interrompus pendant la lecture.

### Attention :

- Ne raccordez pas de multiprise USB entre cet appareil et le lecteur USB de disque dur externe.
- Déconnectez le lecteur de disque dur externe USB lors de l'utilisation d'autres périphériques USB tels que graveur de DVD, lecteur externe Blu-ray, ou un autre lecteur de disque dur externe USB.
- Évitez les opérations suivantes pendant la copie et la lecture.
  - Arrêt de l'appareil ou du lecteur USB de disque dur externe.
  - Déconnexion du câble USB.
- Ne formatez pas le lecteur USB de disque dur externe avec l'ordinateur. Si vous l'avez fait, reformatez avec cet appareil. (Toutes les données dans le lecteur USB de disque dur externe seront effacées.)
- Évitez les opérations suivantes en utilisant l'ordinateur.
  - Suppression de fichiers ou de répertoires dans le lecteur USB de disque dur externe.
  - Déplacement de fichiers ou de répertoires dans le lecteur USB de disque dur externe.
  - Changement du nom de fichiers ou de répertoires dans le lecteur USB de disque dur externe.
 Ces opérations rendent impossible la lecture des données sur cet appareil.
- Lorsque vous utilisez l'ordinateur pour éditer les données dans le lecteur USB de disque dur externe, copiez les données sur l'ordinateur avant de les éditer. L'édition de données dans le lecteur USB de disque dur externe directement à partir de l'ordinateur rend impossible la lecture des données sur cet appareil.

## Préparation d'un lecteur USB de disque dur externe

### Remarque :

- Lors de la connexion au lecteur de disque dur externe, utilisez un câble USB avec des connecteurs mini-A (mâle) - B (mâle). Le câble USB fourni avec cet appareil ne peut être utilisé.
- Pour utiliser le câble USB fourni avec le lecteur de disque dur externe USB, achetez le câble de conversion USB suivant.  
Numéro de pièce\* : QAM0852-001 Mini-A (Mâle) – A (Femelle)  
\*Consultez votre centre de services le plus proche.

- 1 Retirez l'adaptateur secteur et la batterie de cet appareil.
- 2 Ouvrez l'écran LCD.

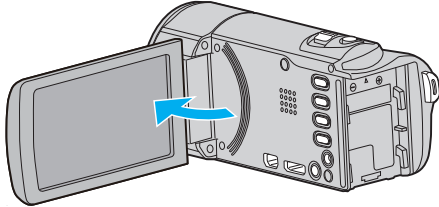

- 3 Raccordez le câble USB à l'adaptateur secteur.

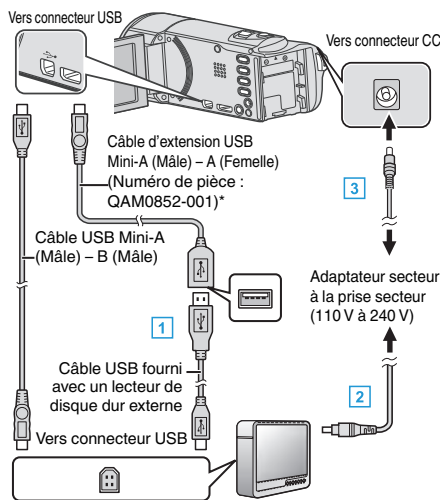

\*Consultez votre centre de services le plus proche.

- 1 Raccordez le câble USB au lecteur de disque dur externe USB.
  - 2 Raccordez l'adaptateur secteur à cet appareil du lecteur USB de disque dur externe.
- Allumez le lecteur de disque dur externe.
  - 3 Raccordez l'adaptateur secteur à cet appareil.
    - Cette unité s'allume automatiquement lorsque l'adaptateur secteur est branché.
    - L'unité est allumée et le menu "SAUVEGARDE" apparaît.
    - Lorsque le câble USB est raccordé, le menu "SAUVEGARDE" est affiché.
    - Consultez également le manuel d'instructions du lecteur de disque dur externe.

### Attention :

- Veillez à couper le courant en raccordant les appareils. Sinon, des chocs électriques ou des dysfonctionnements peuvent se produire.
- Ne raccordez pas de multiprise USB entre cet appareil et le lecteur USB de disque dur externe.

## Copier tous les fichiers

Toutes les vidéos ou les photos enregistrées dans cet appareil seront copiées. Vous pouvez également sélectionner et copier uniquement les vidéos ou les photos qui n'ont jamais été copiées.

- 1 Sélectionnez le mode vidéo ou photo.
- 2 Appuyez sur "SAUVEGARDE".

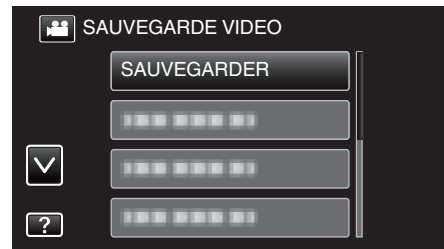

- 3 Tapez sur la méthode désirée.

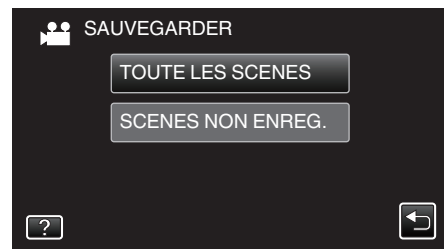

- "TOUTE LES SCENES" (vidéo)/"TOUTES LES IMAGES" (photo) :

Toutes les vidéos ou les photos dans cet appareil sont copiées.

- "SCENES NON ENREG." (vidéo)/"IMAGES NON ENREG." (photo) :

Les vidéos ou les photos qui n'ont jamais été copiées sont automatiquement sélectionnées et copiées.

- 4 Assurez-vous qu'il reste suffisamment d'espace sur le HDD, et tapez sur "OUI".

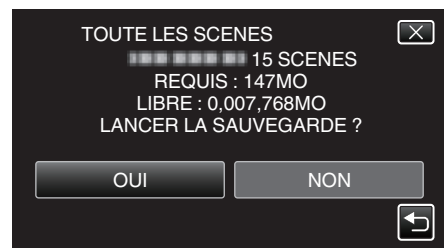

- La sauvegarde commence lorsque l'on tape sur "OUI".

- 5 Tapez "OK" lorsque "TERMINEE" s'affiche.

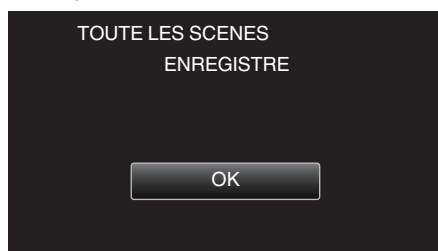

- 6 Appuyez sur la touche  en la maintenant enfoncée pendant 2 secondes ou plus pour éteindre cet appareil et débranchez le câble USB.

**Attention :**

- Ne coupez pas le courant et ne retirez pas le câble USB tant que la copie n'est pas terminée.
- Les fichiers qui ne sont pas sur l'écran d'index pendant la lecture ne peuvent pas être copiés. Il n'est aussi pas possible de copier les fichiers spéciaux.
- La copie peut prendre du temps. (Par exemple, la sauvegarde d'une vidéo de 1 heure en mode XP prend environ 20 minutes.)

## Lecture de fichiers dans le lecteur USB de disque dur externe

Des vidéos ou des photos enregistrées dans un disque dur externe peuvent être lues sur cet appareil.

- 1 Sélectionnez le mode vidéo ou photo.
- 2 Appuyez sur "LECTURE".

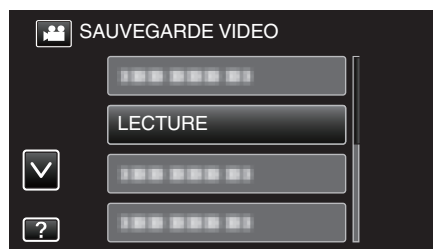

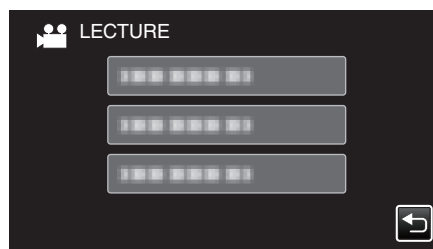

- 3 Tapez sur le dossier à lire.

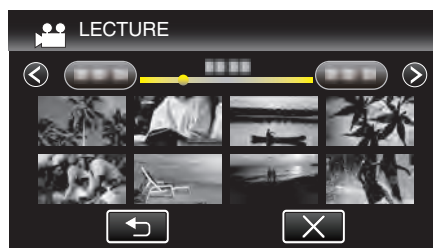

- Tapez sur "" pour revenir au menu "SAUVEGARDE".

- 4 Tapez sur le fichier à lire.



- Tapez sur "" pour retourner à l'écran d'index de dossier.
- Pour des détails sur la lecture de vidéo, consultez "Touches de fonctionnement pour la lecture de vidéos" (p. 120).

"Touches de fonctionnement pour la lecture de vidéos" (p. 120)

- Pour sortir, arrêtez la lecture et éteignez le caméscope en appuyant sur la touche  pendant environ 2 secondes. Ensuite, déconnectez le câble USB.

**Remarque :**

- Le son ou la vidéo peuvent être interrompus pendant la lecture.

### Suppression de répertoires dans le lecteur USB de disque dur externe

Les fichiers qui sont copiés sur le lecteur de disque dur externe peuvent être supprimés.

**Attention :**

- Les fichiers supprimés ne peuvent être restaurés.
- Veiller à sauvegarder vos fichiers importants sur un ordinateur.

“Sauvegarder tous les fichiers” (p. 161)

1 Sélectionnez le mode vidéo ou photo.

2 Appuyez sur “SUPPRIMER”.

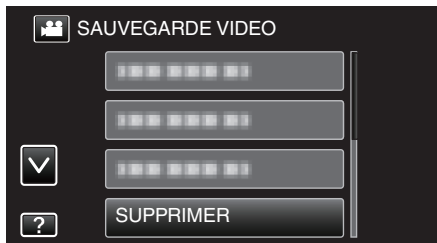

3 Tapez sur le dossier à supprimer.

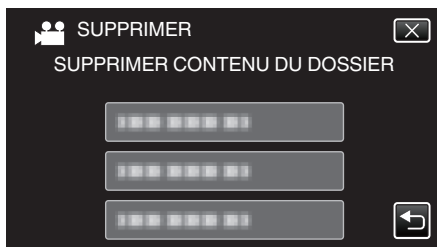

4 Appuyez sur “OUI”.

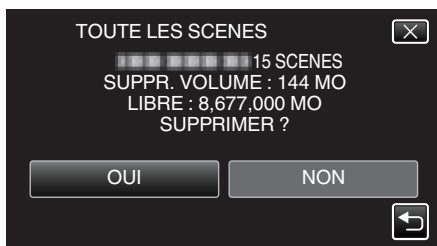

- Une fois la suppression terminée, tapez sur “OK”.

### Formatage d'un lecteur USB de disque dur externe

Tous les fichiers sur le lecteur de disque dur externe peuvent être supprimés.

**Attention :**

- Toutes les données sur le lecteur de disque dur seront effacées lorsqu'il est formaté.  
Copiez sur un disque dur externe d'un ordinateur tous les fichiers qu'elle contient.

1 Sélectionnez le mode vidéo ou photo.

2 Appuyez sur “FORMATER”.

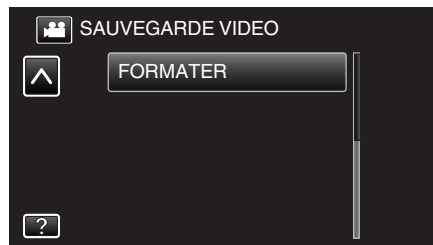

3 Appuyez sur “OUI”.

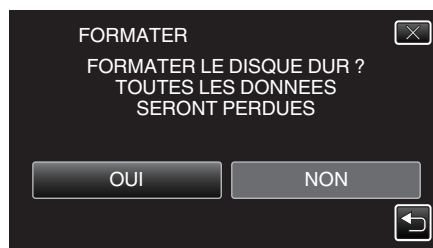

- Une fois le formatage terminé, tapez sur “OK”.

## Copier vers un ordinateur Windows

Vous pouvez copier les fichiers vers un ordinateur via le logiciel fourni.

Vous pouvez également créer des disques en utilisant le lecteur DVD ou Blu-ray de l'ordinateur.

Si le logiciel fourni n'est pas installé, cet appareil est reconnu comme un périphérique de stockage externe lorsqu'il est raccordé.

### Remarque :

- Pour enregistrer vos vidéos sur des disques, un lecteur DVD ou Blu-ray enregistrable est requis pour l'ordinateur utilisé.
- Vous ne pourrez pas enregistrer de photos sur disque à partir du logiciel fourni.
- Pour créer des disques vidéo-DVD, il est nécessaire d'installer le logiciel supplémentaire.  
Pour obtenir de plus amples informations, référez-vous à la page d'accueil Pixela.

<http://www.pixela.co.jp/oem/jvc/mediabrowser/e/>

- La sauvegarde de fichiers à l'aide d'autres logiciels n'est pas supportée.

## Problèmes d'utilisation du logiciel Everio MediaBrowser 4 fourni

Consultez le centre de service à la clientèle ci-dessous.

- Pixela Centre de support aux usagers

<b>Téléphone</b>	États-Unis et Canada (Anglais) : +1-800-458-4029 (appel gratuit) Europe (Royaume-Uni, Allemagne, France et Espagne) (Anglais/Allemand/Français/Espagnol) : +800-1532-4865 (appel gratuit) Autres pays en Europe (Anglais/Allemand/Français/Espagnol) : +44-1489-564-764 Asie (Philippines) (Anglais) : +63-2-438-0090 Chine (Chinois) : 10800-163-0014 (appel gratuit)
<b>Page d'accueil</b>	<a href="http://www.pixela.co.jp/oem/jvc/mediabrowser/e/">http://www.pixela.co.jp/oem/jvc/mediabrowser/e/</a>

- Pour savoir comment utiliser le logiciel, consultez le "Aide MediaBrowser" dans le menu "Aide" de Everio MediaBrowser 4.

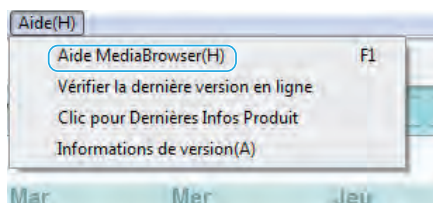

## Vérifier les configurations système requises (Conseils)

Cliquez avec le bouton droit de la souris sur "Ordinateur" (ou "Poste de travail") dans le "démarrer" menu et sélectionnez "Propriétés" pour vérifier les éléments suivants.

### Windows Vista/Windows 7

- Veuillez vous référer aux instructions d'utilisation dans l'animation sur le Manuel d'utilisation.

### Windows XP

- Veuillez vous référer aux instructions d'utilisation dans l'animation sur le Manuel d'utilisation.

	Windows Vista/Windows 7	Windows XP
SE	Windows Vista 32/64-bit Home Basic ou Home Premium (versions préinstallées uniquement) Service Pack 2 Windows 7 32/64-bit Home Premium (versions préinstallées uniquement) Service Pack 1	Windows XP Home Edition ou Professional (versions préinstallées uniquement) Service Pack 3
UC	Intel Core Duo, CPU 1,66 GHz ou supérieur (Intel Core 2 Duo, CPU 2,13 GHz ou supérieur recommandé)	Intel Core Duo, CPU 1,66 GHz ou supérieur (Intel Core 2 Duo, CPU 2,13 GHz ou supérieur recommandé)
RAM	Au moins 2 Go	Au moins 1 Go
Montage vidéo	Intel Core i7, CPU 2,53 GHz ou supérieur recommandé	Intel Core i7, CPU 2,53 GHz ou supérieur recommandé

### Autres exigences

Affichage : 1024x768 pixels ou plus (1280x1024 pixels ou plus recommandé)

Graphique : Intel G965 ou plus recommandé

### Remarque :

- Si votre ordinateur ne remplit pas les configurations système requises mentionnées ci-dessus, le fonctionnement du logiciel fourni n'est pas garanti.
- Pour plus d'informations, veuillez contacter le fabricant de votre ordinateur.

## Copier

---

---

### Installer le logiciel fourni

Vous pouvez afficher les photos enregistrées au format calendrier et les modifier avec le logiciel qui vous a été fourni.

---

### Windows Vista/Windows 7

- Veuillez vous référer aux instructions d'utilisation dans l'animation sur le Manuel d'utilisation.
- 

### Windows XP

- Veuillez vous référer aux instructions d'utilisation dans l'animation sur le Manuel d'utilisation.



## Sauvegarder tous les fichiers

Avant de procéder à la sauvegarde, assurez-vous de disposer de suffisamment d'espace libre sur le disque dur de votre ordinateur. La sauvegarde ne commence pas s'il n'y a pas suffisamment d'espace.

- 1 Retirez l'adaptateur secteur et la batterie de cet appareil.
- 2 Ouvrez l'écran LCD.

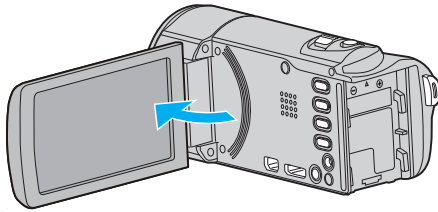

- 3 Raccordez le câble USB à l'adaptateur secteur.

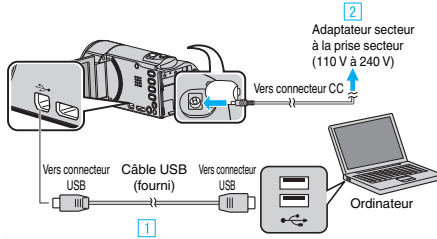

- 1 Raccordez l'appareil via le câble USB fourni.
  - 2 Raccordez l'adaptateur secteur à cet appareil.
- Cette unité s'allume automatiquement lorsque l'adaptateur secteur est branché.
  - Assurez-vous d'utiliser l'adaptateur secteur fourni.

- 4 Appuyez sur "CONNECTER AU PC".

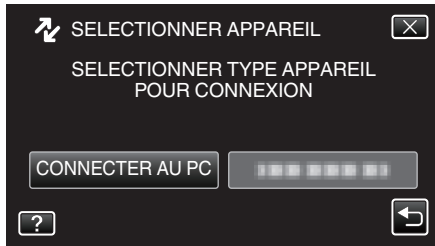

- 5 Appuyez sur "SAUVEGARDER".

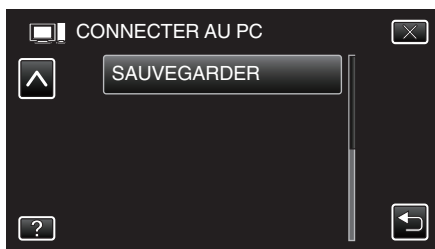

- Appuyez sur X pour sortir du menu.
- Appuyez sur ↶ pour retourner à l'écran précédent.
- Le logiciel fourni Everio MediaBrowser 4 se lance sur votre ordinateur. Les opérations suivantes doivent être effectuées sur l'ordinateur.

- 6 Sélectionnez la source du fichier image.



- 7 Lancez la sauvegarde.

Destination d'enregistrement (ordinateur)

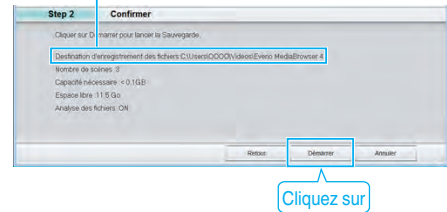

- La sauvegarde démarre.

- 8 Une fois la sauvegarde terminée, cliquez sur "OK".

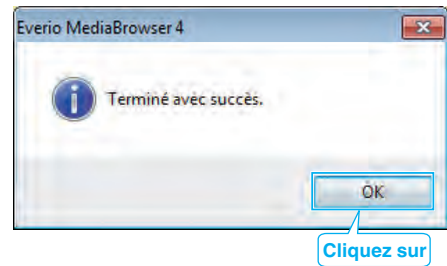

### Remarque :

- Avant de procéder à la sauvegarde, insérez la carte SD sur laquelle des vidéos et des photos sont stockées dans cet appareil.
- En cas de problème avec le logiciel Everio MediaBrowser 4 fourni, veuillez consulter le "Centre de support client Pixela".

<b>Téléphone</b>	États-Unis et Canada (Anglais) : +1-800-458-4029 (appel gratuit) Europe (Royaume-Uni, Allemagne, France et Espagne) (Anglais/Allemand/Français/Espagnol) : +800-1532-4865 (appel gratuit) Autres pays en Europe (Anglais/Allemand/Français/Espagnol) : +44-1489-564-764 Asie (Philippines) (Anglais) : +63-2-438-0090 Chine (Chinois) : 10800-163-0014 (appel gratuit)
<b>Page d'accueil</b>	<a href="http://www.pixela.co.jp/oem/jvc/mediabrowser/e/">http://www.pixela.co.jp/oem/jvc/mediabrowser/e/</a>

- Supprimez les vidéos inutiles avant toute sauvegarde. Sauvegarder un grand nombre de vidéos peut prendre un certain temps. "Supprimer des fichiers inutiles" (☞ p. 129)

### Débranchement de cet appareil de l'ordinateur

- 1 Cliquez sur "Retirer le périphérique en toute sécurité et éjecter le média"



- 2 Cliquez sur "Retirer Périphérique de stockage de masse USB en toute sécurité".
- 3 (Pour Windows Vista) Cliquez sur "OK".
- 4 Débranchez le câble USB et fermez l'écran LCD.

### Organiser les fichiers

Une fois la sauvegarde de vos fichiers terminée, organisez-les en ajoutant des étiquettes, telles que "Voyage en famille" ou "Sport". Cela vous servira non seulement pour créer des disques, mais également pour visualiser les fichiers par la suite.

- 1 Double-cliquez sur l'icône Everio MediaBrowser 4.
  - Le logiciel fourni démarre.



- 2 Affichez le mois des fichiers à organiser.

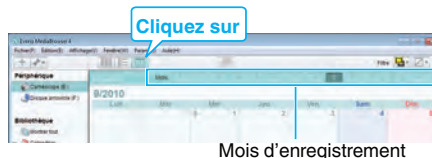

- 3 Créez une liste d'utilisateur.

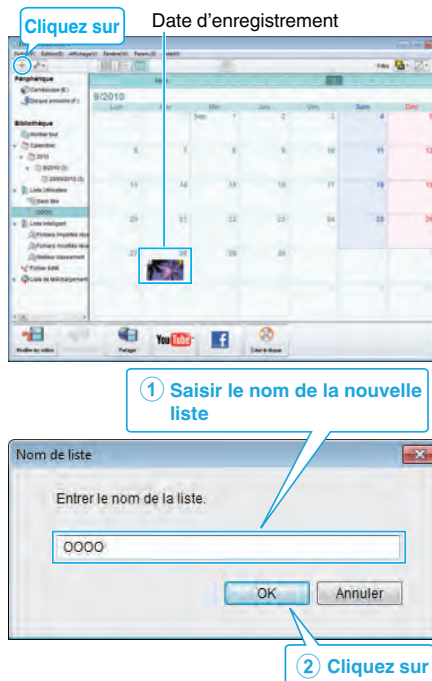

- Une nouvelle liste est ajoutée à celle de la bibliothèque.

- 4 Cliquez sur le jour d'enregistrement.
  - Les miniatures des fichiers enregistrés le jour sélectionné sont affichées.

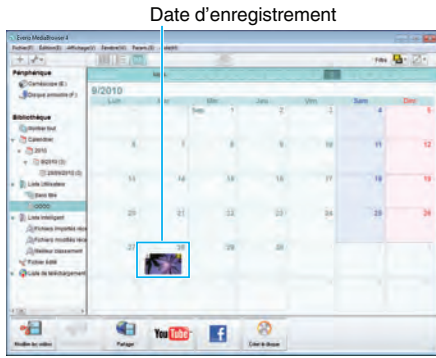

- 5 Enregistrez les fichiers sur la liste créée.

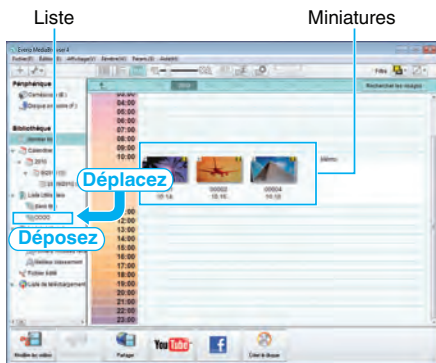

Identifier une vidéo ou une photo :

- Utilisez le menu "SELECTIONNER" en haut à droite de l'écran pour sélectionner des fichiers.
- Vérifiez que l'icône vidéo/photo apparaît bien en haut à droite de la miniature.



Remarque :

- En cas de problème avec le logiciel Everio MediaBrowser 4 fourni, veuillez consulter le "Centre de support client Pixela".

<b>Téléphone</b>	États-Unis et Canada (Anglais) : +1-800-458-4029 (appel gratuit) Europe (Royaume-Uni, Allemagne, France et Espagne) (Anglais/Allemand/Français/Espagnol) : +800-1532-4865 (appel gratuit) Autres pays en Europe (Anglais/Allemand/Français/Espagnol) : +44-1489-564-764 Asie (Philippines) (Anglais) : +63-2-438-0090 Chine (Chinois) : 10800-163-0014 (appel gratuit)
<b>Page d'accueil</b>	<a href="http://www.pixela.co.jp/oem/jvc/mediabrowser/e/">http://www.pixela.co.jp/oem/jvc/mediabrowser/e/</a>

## Enregistrer des vidéos sur des disques

Copiez les fichiers arrangés vers les disques via la liste utilisateur.

- 1 Insérez un nouveau disque dans le lecteur DVD enregistrable de l'ordinateur.
- 2 Sélectionnez la liste souhaitée.

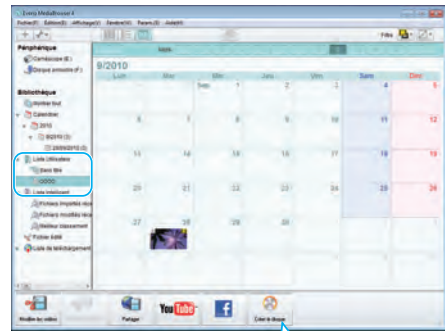

- 3 Sélectionnez le type de disque.

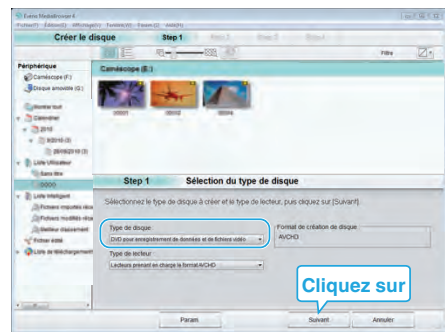

- 4 Sélectionnez les fichiers à copier sur le disque dans l'ordre.

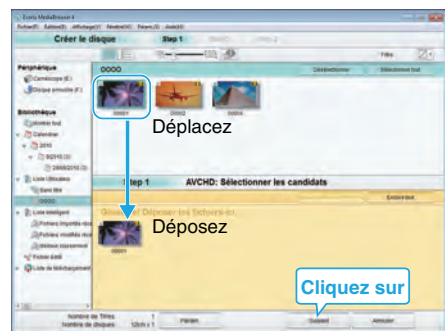

- Cliquez sur "Param." pour sélectionner le type de disque.
- Cliquez sur "Sélectionner tout" pour sélectionner tous les fichiers affichés.
- Une fois la sélection terminée, cliquez sur "Suivant".

- 5 Réglez le titre du menu principal sur le disque.

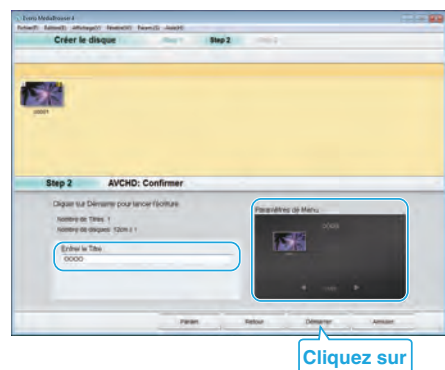

- Cliquez sur "Param." pour sélectionner le fond du menu.
- Une fois le réglage terminé, cliquez sur "Démarrer".

- 6 Une fois la copie terminée, cliquez sur "OK".

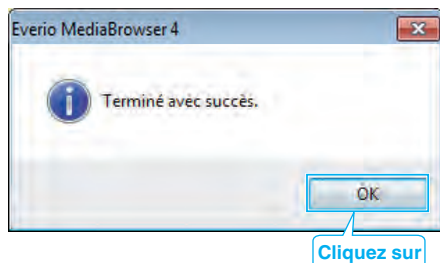
**Remarque :**

- Les différents types de disques suivants peuvent être utilisés avec le logiciel Everio MediaBrowser 4 fourni.  
DVD-R  
DVD-R DL (double couche)  
DVD-RW  
DVD+R  
DVD+R DL  
DVD+RW

- Les formats suivants sont supportés par le logiciel fourni Everio MediaBrowser 4.  
AVCHD  
Vidéo-DVD\*

\*Pour créer des disques vidéo-DVD, il est nécessaire d'installer le logiciel supplémentaire.

Pour obtenir de plus amples informations, référez-vous à la page d'accueil Pixela.

<http://www.pixela.co.jp/oem/jvc/mediabrowser/e/>

- Utilisez le lecteur Everio MediaBrowser 4 pour lire un disque AVCHD. Consultez le fichier d'aide du logiciel fourni Everio MediaBrowser 4 pour le faire fonctionner.
- Lorsque vous copiez des vidéos enregistrées en mode UXP pour créer un disque AVCHD, les vidéos doivent être converties en mode d'enregistrement XP avant de les copier. Par conséquent, cela peut prendre plus de temps que copier des vidéos enregistrées en d'autres modes.
- Pour visualiser le fichier d'aide de Everio MediaBrowser 4, sélectionnez "Aide" à partir de la barre de menu de Everio MediaBrowser 4, ou appuyez sur F1 sur le clavier.
- En cas de problème avec le logiciel Everio MediaBrowser 4 fourni, veuillez consulter le "Centre de support client Pixela".

<b>Téléphone</b>	États-Unis et Canada (Anglais) : +1-800-458-4029 (appel gratuit) Europe (Royaume-Uni, Allemagne, France et Espagne) (Anglais/Allemand/Français/Espagnol) : +800-1532-4865 (appel gratuit) Autres pays en Europe (Anglais/Allemand/Français/Espagnol) : +44-1489-564-764 Asie (Philippines) (Anglais) : +63-2-438-0090 Chine (Chinois) : 10800-163-0014 (appel gratuit)
<b>Page d'accueil</b>	<a href="http://www.pixela.co.jp/oem/jvc/mediabrowser/e/">http://www.pixela.co.jp/oem/jvc/mediabrowser/e/</a>

## Sauvegarde de fichiers sans utiliser le logiciel fourni

Copiez les fichiers sur un ordinateur en suivant la méthode suivante.

- 1 Retirez l'adaptateur secteur et la batterie de cet appareil.
- 2 Ouvrez l'écran LCD.

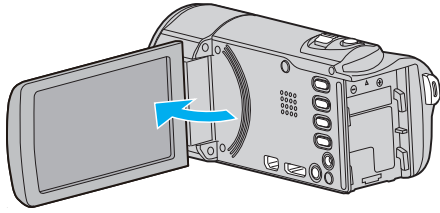

- 3 Raccordez le câble USB à l'adaptateur secteur.

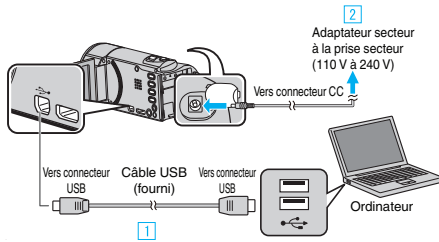

- 1 Raccordez l'appareil via le câble USB fourni.
  - 2 Raccordez l'adaptateur secteur à cet appareil.
- Cette unité s'allume automatiquement lorsque l'adaptateur secteur est branché.
  - Assurez-vous d'utiliser l'adaptateur secteur fourni.
- 3 Le menu "SELECTIONNER APPAREIL" apparaît.
- 4 Appuyez sur "CONNECTER AU PC".

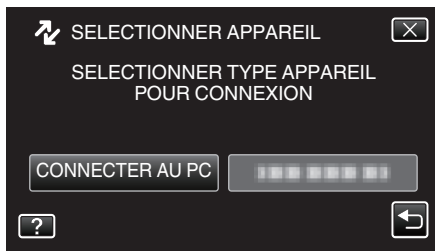

- 5 Tapez sur "LECTURE SUR PC".

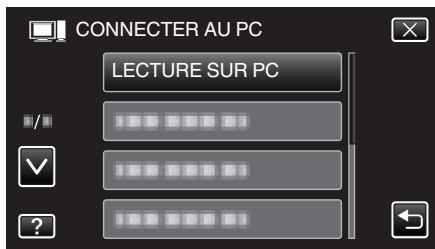

- Appuyez sur X pour sortir du menu.
  - Appuyez sur ↶ pour retourner à l'écran précédent.
  - Ferme le programme Everio MediaBrowser 4, s'il démarre.
  - Les opérations doivent être effectuées sur l'ordinateur une fois que l'écran est commuté.
- 6 Sélectionnez "Ordinateur" (Windows Vista) / "Poste de travail" (Windows XP) / "Ordinateur" (Windows 7) à partir du menu "démarrer", puis cliquez sur l'icône "JVCCAM\_SD".
    - Ouvrez le dossier avec les fichiers souhaités.
 "Liste de fichiers et de dossiers" (p. 166)
  - 7 Copiez les fichiers dans n'importe quel autre dossier de l'ordinateur (bureau, etc.).

## Attention :

- Lorsque les dossiers ou fichiers sont supprimés/déplacés/renommés sur l'ordinateur, ils ne pourront plus être lus sur cet appareil.

## Remarque :

- Pour éditer/voir les fichiers, utilisez un logiciel qui accepte les fichiers AVCHD (vidéo)/JPEG (photo).
- Les opérations ci-dessus sur ordinateur peuvent varier selon le système utilisé.

## Débranchement de cet appareil de l'ordinateur

- 1 Cliquez sur "Retirer le périphérique en toute sécurité et éjecter le média"

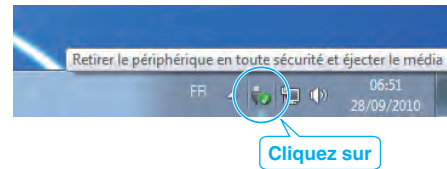

- 2 Cliquez sur "Retirer Périphérique de stockage de masse USB en toute sécurité".
- 3 (Pour Windows Vista) Cliquez sur "OK".
- 4 Débranchez le câble USB et fermez l'écran LCD.

## Liste de fichiers et de dossiers

Les dossiers et les fichiers sont créés sur la carte SD tel qu'illustré ci-dessous. Ils sont uniquement créés lorsque cela est nécessaire.

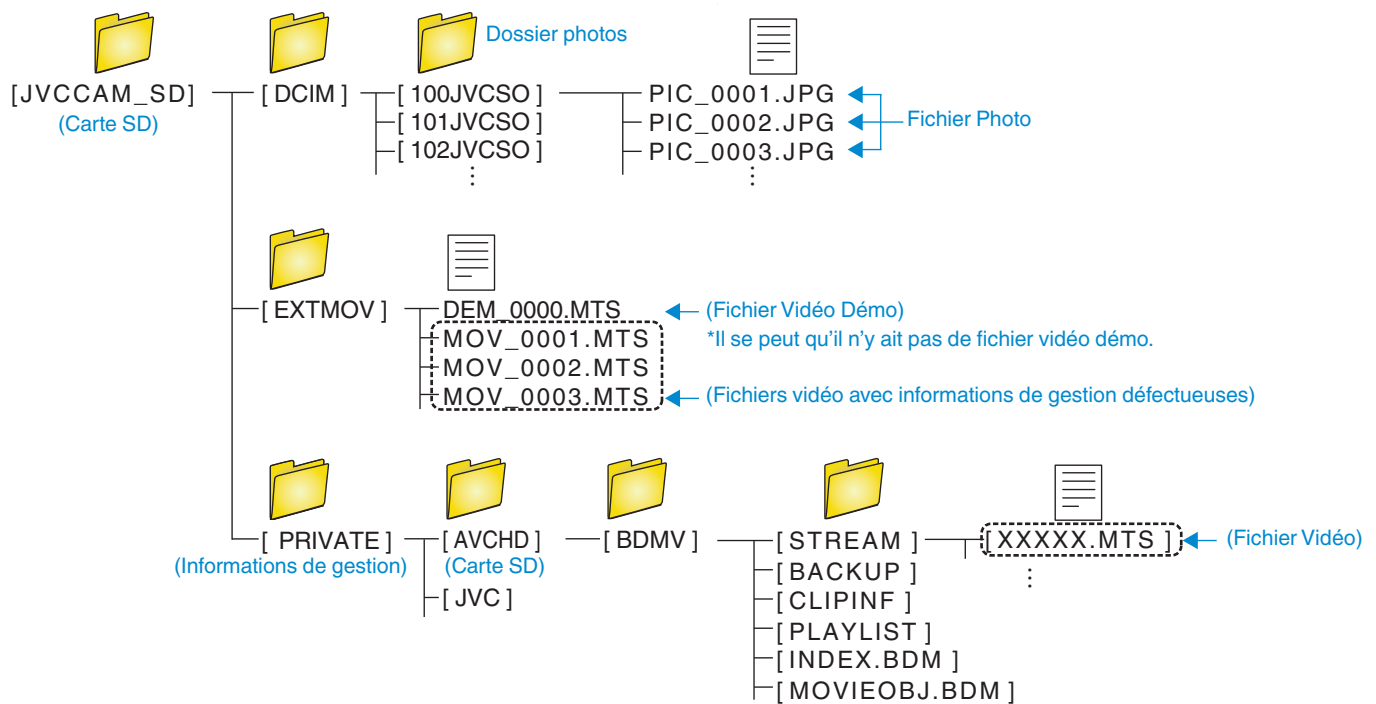

### Attention :

- Lorsque les dossiers ou fichiers sont supprimés/déplacés/renommés sur l'ordinateur, ils ne pourront plus être lus sur cet appareil.

## Copier vers un ordinateur Mac

Copiez les fichiers sur un ordinateur Mac, en suivant la méthode suivante.

- 1 Retirez l'adaptateur secteur et la batterie de cet appareil.
- 2 Ouvrez l'écran LCD.

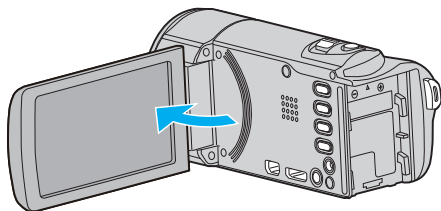

- 3 Raccordez le câble USB à l'adaptateur secteur.

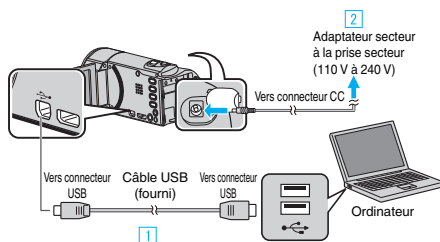

- 1 Raccordez l'appareil via le câble USB fourni.
  - 2 Raccordez l'adaptateur secteur à cet appareil.
- Cette unité s'allume automatiquement lorsque l'adaptateur secteur est branché.
  - Assurez-vous d'utiliser l'adaptateur secteur fourni.
- 3 Le menu "SELECTIONNER APPAREIL" apparaît.
- 4 Appuyez sur "CONNECTER AU PC".

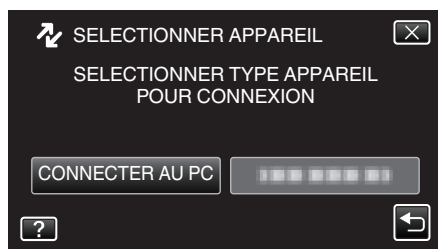

- 5 Tapez sur "LECTURE SUR PC".



- Appuyez sur X pour sortir du menu.
  - Appuyez sur ↶ pour retourner à l'écran précédent.
  - L'icône "JVCCAM\_SD" apparaît sur le bureau.
- 6 Lancez iMovie.
    - Les opérations suivantes doivent être effectuées sur l'ordinateur Mac.

### Attention :

- Lorsque les dossiers ou fichiers sont supprimés/déplacés/renommés sur l'ordinateur, ils ne pourront plus être lus sur cet appareil.
- Les fichiers MTS qui sont copiés sur un ordinateur Mac ne sont pas importés sur iMovie.  
Pour utiliser les fichiers MTS avec iMovie, importez les fichiers à l'aide de iMovie.

### Remarque :

- Pour éditer/voir les fichiers, utilisez un logiciel qui accepte les fichiers AVCHD (vidéo)/JPEG (photo).
- Lorsque vous débranchez cet appareil de l'ordinateur, tirez et déposez l'icône "JVCCAM\_SD" du bureau vers la poubelle.

## iMovie et iPhoto

Vous pouvez importer des fichiers depuis cet appareil vers un ordinateur, à l'aide d'Apple iMovie '08, '09, '11 (vidéo) ou iPhoto (photo). Pour vérifier les configurations système, sélectionnez "À propos de ce Mac" dans le menu Apple. Vous pouvez déterminer la version du système d'exploitation, le processeur et la quantité de mémoire disponible.

- Pour plus d'informations concernant iMovie ou iPhoto, veuillez vous rendre sur le site d'Apple.
- Pour des détails sur la manière d'utiliser iMovie ou iPhoto, consultez le fichier d'aide du logiciel respectif.
- Il n'existe aucune garantie que les opérations fonctionnent dans tous les environnements.

### Se familiariser avec le menu

Il existe trois types de menus dans cet appareil.

- Menu de raccourcis - Menu qui contient les fonctions recommandées du menu principal de vidéo/photo.
- Menu principal - Menu qui contient tous les éléments spécifiques à l'enregistrement vidéo, enregistrement d'images fixes, lecture vidéo, et modes de lecture d'image respectivement.
- ⚙️ ("COMMUN") menu dans le menu principal - Menu qui contient tous les éléments communs dans le smodes d'enregistrement vidéo, d'enregistrement de photos, de lecture vidéo et de lecture de photos.

### Se familiariser avec le menu de raccourcis

Vous pouvez configurer différents paramètres des fonctions recommandées en mode d'enregistrement vidéo/photo à l'aide du menu de raccourcis.

1 Appuyez sur "MENU".

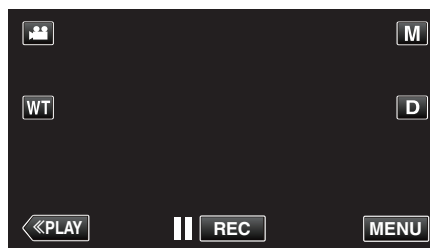

- Le menu de raccourcis apparait.

2 Tapez sur le menu et le réglage désirés.

<Menu de raccourcis en mode d'enregistrement vidéo>



"Capacités du Wi-Fi" (☞ p. 12)

"Surveillance des images par le biais d'une connexion directe (VISUALISATION DIRECT)" (☞ p. 14)

"Enregistrer et envoyer des vidéos par courrier électronique (DESTIN. MAIL VIDEO)" (☞ p. 25)

- SOURIRE : Permet les réglages de "PHOTO SOURIRE" et de "AFFICH. NOM/SOURIRE%".
- ENREGISTENENT D'EFFETS : Permet les réglages de "EFFET ANIMATION", "EFFET DECO. VISAGE", "EFF. TYPO MANUSCRITE" et de "TIMBRE".
- MENU : Permet les réglages des autres menus.

<Menu de raccourcis en mode d'enregistrement photo>

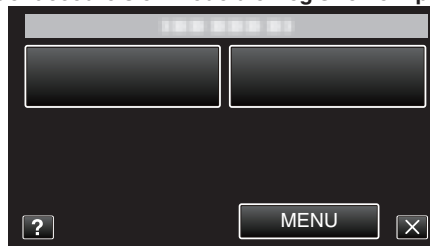

- SOURIRE : Permet les réglages de "PHOTO SOURIRE" et de "AFFICH. NOM/SOURIRE%".
- MENU : Permet les réglages des autres menus.

#### Remarque :

- Pour quitter l'écran Appuyez sur "X" (quitter).
- Pour afficher le fichier d'aide Tapez sur "?" (aide) et tapez sur l'article du menu.



## Se familiariser avec le menu principal

Vous pouvez configurer différents réglages via le menu.

- 1 Appuyez sur "MENU".
  - Le menu varie en fonction du mode que vous utilisez.

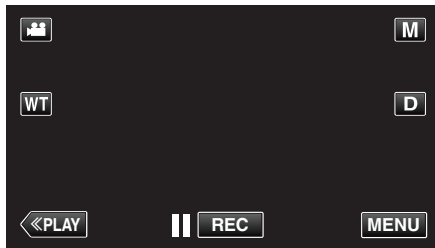

- Lorsque vous entrez à partir du mode enregistrement, tapez à nouveau sur "MENU" alors que le menu de raccourcis apparaît.

- 2 Appuyez sur le menu désiré.



- 3 Tapez sur le réglage désiré.

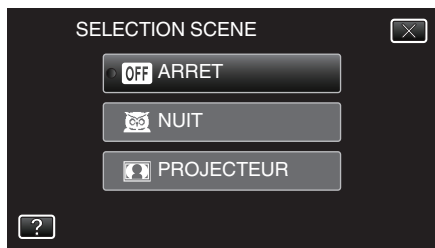

### Remarque :

- Pour afficher le menu précédent/suivant Tapez "∧" ou "∨".
- Pour quitter l'écran Appuyez sur "X" (quitter).
- Pour revenir à l'écran précédent Appuyez sur "↵" (retour).
- Pour afficher le fichier d'aide Tapez sur "?" (aide) et tapez sur l'article du menu. Il est possible que le fichier d'aide ne soit pas disponible pour certains articles.

## Se familiariser avec le menu commun

Vous pouvez configurer des articles de réglage communs quel que soit le mode en utilisant le menu commun.

- 1 Appuyez sur "MENU".
  - Le menu varie en fonction du mode que vous utilisez.

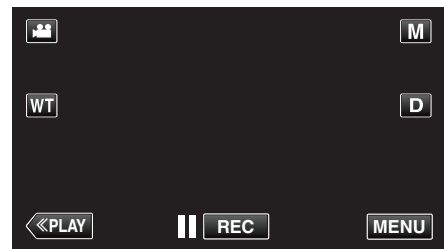

- Lorsque vous entrez à partir du mode enregistrement, tapez à nouveau sur "MENU" alors que le menu de raccourcis apparaît.

- 2 Appuyez sur "⚙️".



- 3 Tapez sur le réglage désiré.

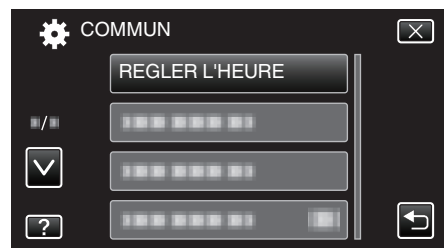

### Remarque :

- Pour afficher le menu précédent/suivant Tapez "∧" ou "∨".
- Pour quitter l'écran Appuyez sur "X" (quitter).
- Pour revenir à l'écran précédent Appuyez sur "↵" (retour).
- Pour afficher le fichier d'aide Tapez sur "?" (aide) et tapez sur l'article du menu.

### Menu d'enregistrement (vidéo)

Vous pouvez régler divers paramètres, tels que la luminosité et la balance des blancs en fonction du sujet ou de la finalité. La qualité de l'image et l'intensité peuvent également être modifiées.

1 Ouvrez l'écran LCD.

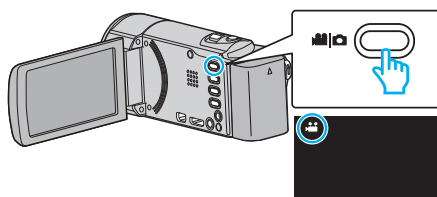

- Vérifiez si le mode d'enregistrement est bien .

2 Appuyez sur "MENU".

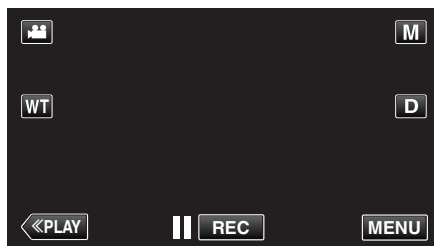

- Le menu de raccourcis apparaît.

3 Tapez sur "MENU" dans le menu de raccourcis.

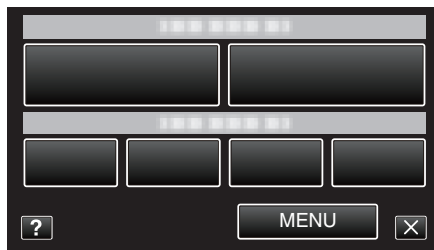

Réglage	Détails
SELECTION SCENE	Vous pouvez sélectionner les réglages permettant d'adapter les conditions de prise de vue. "Prendre des vues en fonction de la scène (sujet)" (☞ p. 87) *Affiché seulement en mode d'enregistrement manuel.
MISE AU POINT	La mise au point être réglée manuellement. "Ajuster manuellement la mise en point" (☞ p. 89) *Affiché seulement en mode d'enregistrement manuel.
AJUSTER LUMINOSITE	Ajuste la luminosité générale de l'écran. "Ajuster la luminosité" (☞ p. 90) *Affiché seulement en mode d'enregistrement manuel.
BALANCE DES BLANCS	Ajuste la couleur en fonction de la source de lumière. "Régler la balance des blancs" (☞ p. 91) *Affiché seulement en mode d'enregistrement manuel.
COMP. RETROECLAIRAGE	Permet de corriger l'image lorsque le sujet paraît sombre en raison du contre-jour. "Régler la compensation de contre-jour" (☞ p. 92) *Affiché seulement en mode d'enregistrement manuel.

Réglage	Détails
TELE MACRO	Permet des prises de vue en gros plan à l'aide de l'extrémité du téléobjectif (T) du zoom. "Effectuer des prises de vue en gros plan" (☞ p. 93) *Affiché seulement en mode d'enregistrement manuel.
TOUCHE PRIOR. AE/AF	Ajuste automatiquement la mise au point et la luminosité en fonction de discussion et sur les visages des sujets ou la zone sélectionnée. "Capturer des sujets clairement (TOUCHE PRIOR. AE/AF)" (☞ p. 100)
TORCHE (GZ-EX215)	Allumer/éteindre la lumière. "TORCHE (GZ-EX215)" (☞ p. 172)
LUMINOSITE	Éclaire automatiquement le sujet lors d'enregistrement dans des endroits sombres. "LUMINOSITE" (☞ p. 173)
FILTRE VENT	Réduit le bruit provoqué par le vent. "FILTRE VENT" (☞ p. 173)
EFFET ANIMATION	Enregistre des vidéos avec des effets d'animation. "Enregistrer avec des effets d'animation" (☞ p. 94)
EFFET DECO. VISAGE	Détecte les visages et active l'ajout de décorations comme les lunettes de soleil. "Enregistrer avec des décorations sur le visage" (☞ p. 97)
TIMBRE	Enregistre des vidéos avec des tampons décoratifs variés. "Enregistrer avec des tampons décoratifs" (☞ p. 98)
EFF. TYPO MANUSCRITE	Enregistre des vidéos avec votre écriture ou dessin. "Enregistrer avec une écriture personnelle" (☞ p. 99)
ENREG. HAUTE VITESSE	Vous pouvez enregistrer des vidéos au ralenti en augmentant la vitesse d'enregistrement pour souligner les mouvements, et lire la vidéo au ralenti en douceur. "Enregistrement au ralenti (grande vitesse)" (☞ p. 111)
ENREG. ACCELERE	Permet de capturer les changements de scènes lentement se déroulant sur une longue période d'être montrés à l'intérieur d'un laps de temps court en prenant des clichés à certains intervalles. "Enregistrer par intervalles (ENREG. ACCELERE)" (☞ p. 112)
ENREG. AUTO	Cette fonction permet à la caméra d'enregistrer automatiquement en détectant les changements de mouvement (luminosité) du sujet à l'intérieur du cadre rouge apparaissant sur l'écran LCD. "Enregistrer automatiquement par détection de mouvements (ENREG. AUTO)" (☞ p. 114)
Wi-Fi	Règle ou utilise la fonction Wi-Fi. "Capacités du Wi-Fi" (☞ p. 12)
ENREG. DATE/HEURE	Vous pouvez enregistrer des vidéos ensemble avec la date et l'heure. Régalez cette fonction lorsque vous voulez sauvegarder le fichier avec l'affichage de la date et de l'heure. (L'affichage de la date et de l'heure ne peut pas être effacé après l'enregistrement.) "Enregistrer des vidéos avec la date et l'heure" (☞ p. 117)
SOUS-FENETRE VISAGE	Agrandit et affiche un visage enregistré dans une sous-fenêtre. "Enregistrer tout en affichant une vue agrandie d'un visage enregistré (SOUS-FENETRE VISAGE)" (☞ p. 104)
PHOTO SOURIRE	Capture automatiquement une photo dès la détection d'un sourire. "Capturer des sourires automatiquement (PRISE DE SOURIRE)" (☞ p. 101)
AFFICH. NOM/SOURIRE%	Définit les éléments à afficher lorsque les visages sont détectés. "Configurer AFFICH. NOM/SOURIRE%" (☞ p. 108)
ENREG. DU VISAGE	Enregistre les visages des personnes qui sont souvent prises avec cet appareil. "Inscrire l'information relative à l'authentification personnelle du visage humain" (☞ p. 106)
PHOTO ANIMAUX	Capture automatiquement une photo lors de la détection du visage d'un animal de compagnie, comme un chien ou un chat. "Capturer des animaux automatiquement (PHOTO ANIMAUX)" (☞ p. 103)
QUALITE VIDEO	Règle la qualité vidéo. "QUALITE VIDEO" (☞ p. 175)
ZOOM	Règle le rapport de zoom maximal. "ZOOM" (☞ p. 176)
ZOOM MICRO	Règle le microphone du zoom. "ZOOM MICRO" (☞ p. 176)

## Configurations du menu

### SELECTION SCENE

Vous pouvez sélectionner les réglages permettant d'adapter les conditions de prise de vue.

Détails d'opération

"Prendre des vues en fonction de la scène (sujet)" (☞ p. 87)

### MISE AU POINT

La mise au point être réglée manuellement.

Détails d'opération

"Ajuster manuellement la mise en point" (☞ p. 89)

### AJUSTER LUMINOSITE

Ajuste la luminosité générale de l'écran.

Détails d'opération

"Ajuster la luminosité" (☞ p. 90)

### BALANCE DES BLANCS

Ajuste la couleur en fonction de la source de lumière.

Détails d'opération

"Régler la balance des blancs" (☞ p. 91)

### COMP. RETROECLAIRAGE

Permet de corriger l'image lorsque le sujet paraît sombre en raison du contre-jour.

Détails d'opération

"Régler la compensation de contre-jour" (☞ p. 92)

### TELE MACRO

Permet des prises de vue en gros plan à l'aide de l'extrémité du téléobjectif (T) du zoom.

Détails d'opération

"Effectuer des prises de vue en gros plan" (☞ p. 93)

### TOUCHE PRIOR. AE/AF

Ajuste automatiquement la mise au point et la luminosité en fonction de discussion et sur les visages des sujets ou la zone sélectionnée.

Détails d'opération

"Capturer des sujets clairement (TOUCHE PRIOR. AE/AF)" (☞ p. 100)

### TORCHE (GZ-EX215)

Allumer/éteindre la lumière.

Réglage	Détails
ARRET	Ne s'allume pas.
AUTO	S'allume automatiquement lorsqu'il fait nuit.
MARCHE	S'allume à tout moment.

### Affichage de l'élément

1 Ouvrez l'écran LCD.

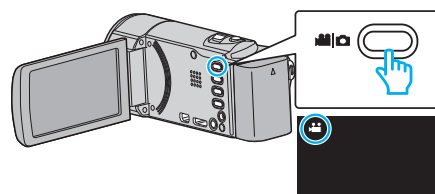

- Vérifiez si le mode d'enregistrement est bien .

2 Appuyez sur "MENU".

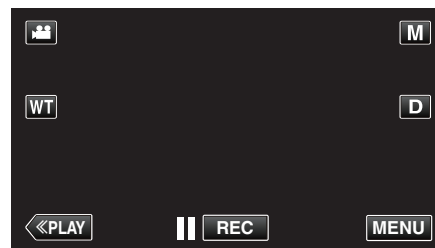

- Le menu de raccourcis apparaît.

3 Tapez sur "MENU" dans le menu de raccourcis.

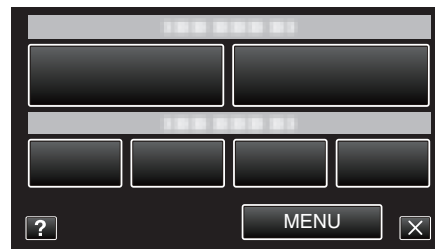

4 Tapez sur "TORCHE".

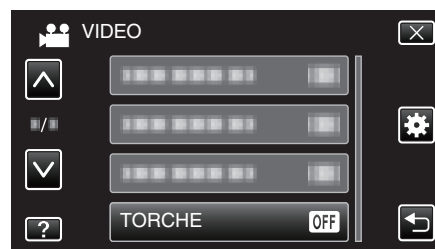

## LUMINOSITE

Éclaire automatiquement le sujet lors d'enregistrement dans des endroits sombres.

Réglage	Détails
ARRET	Désactive la fonction.
MARCHE	Éclaircit électriquement les scènes lorsqu'il fait nuit.
OBTURATEUR LENT AUTO	Ralentit la vitesse d'obturation pour éclaircir la scène quand il fait sombre.

### Remarque :

- Bien que "OBTURATEUR LENT AUTO" éclaircisse davantage les scènes que "MARCHE", les mouvements des sujets peuvent ne pas paraître naturels.

### Affichage de l'élément

- 1 Ouvrez l'écran LCD.

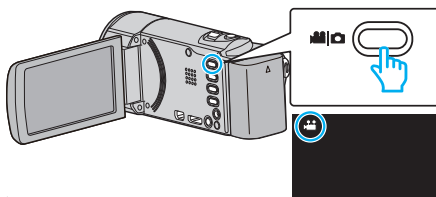

- Vérifiez si le mode d'enregistrement est bien .

- 2 Appuyez sur "MENU".

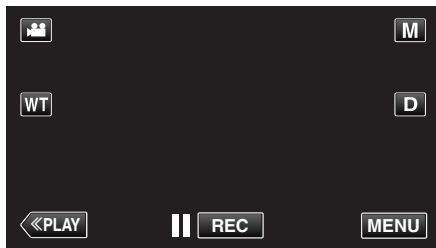

- Le menu de raccourcis apparaît.

- 3 Tapez sur "MENU" dans le menu de raccourcis.

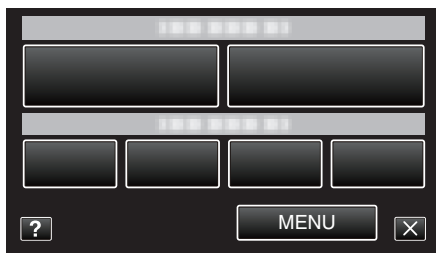

- 4 Appuyez sur "LUMINOSITE".

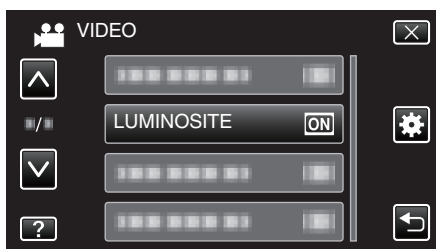

## FILTRE VENT

Réduit le bruit provoqué par le vent.

Réglage	Détails
ARRET	Désactive la fonction.
MARCHE	Active la fonction.

### Affichage de l'élément

- 1 Ouvrez l'écran LCD.

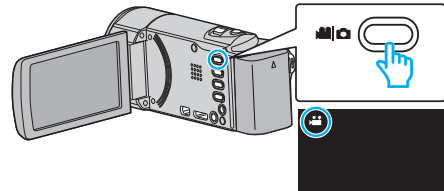

- Vérifiez si le mode d'enregistrement est bien .

- 2 Appuyez sur "MENU".

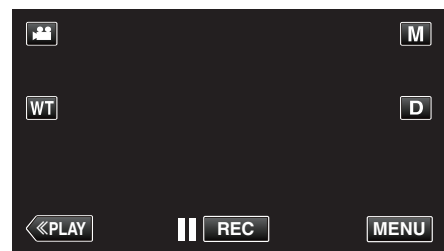

- Le menu de raccourcis apparaît.

- 3 Tapez sur "MENU" dans le menu de raccourcis.

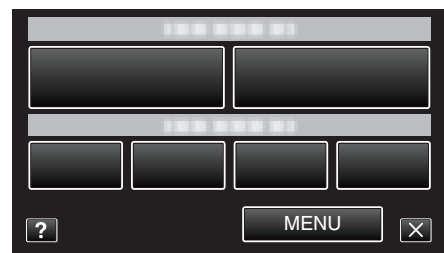

- 4 Appuyez sur "FILTRE VENT".

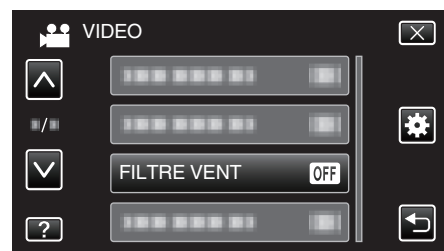

## EFFET ANIMATION

Enregistre des vidéos avec des effets d'animation.

Détails d'opération

"Enregistrer avec des effets d'animation" (☞ p. 94)

## EFFET DECO. VISAGE

Détecte les visages et active l'ajout de décorations comme les lunettes de soleil.

Détails d'opération

"Enregistrer avec des décorations sur le visage" (☞ p. 97)

## TIMBRE

Enregistre des vidéos avec des tampons décoratifs variés.

Détails d'opération

"Enregistrer avec des tampons décoratifs" (☞ p. 98)

### EFF. TYPO MANUSCRITE

Enregistre des vidéos avec votre écriture ou dessin.  
Si les écritures et les dessins ne semblent pas aligner, corrigez la position.  
Détails d'opération  
"Enregistrer avec une écriture personnelle" (☞ p. 99)

### ENREG. HAUTE VITESSE

Vous pouvez enregistrer des vidéos au ralenti en augmentant la vitesse d'enregistrement pour souligner les mouvements, et lire la vidéo au ralenti en douceur.  
Cette fonction est pratique pour vérifier les mouvements, comme des swings de golf.  
Détails d'opération  
"Enregistrement au ralenti (grande vitesse)" (☞ p. 111)

### ENREG. ACCELERE

Permet de capturer les changements de scènes lentement se déroulant sur une longue période d'être montrés à l'intérieur d'un laps de temps court en prenant des clichés à certains intervalles.  
Cette option est utile notamment pour recréer l'ouverture d'un bourgeon de fleur.  
Détails d'opération  
"Enregistrer par intervalles (ENREG. ACCELERE)" (☞ p. 112)

### ENREG. AUTO

Commence à enregistrer automatiquement en détectant les changements de mouvement (luminosité) du sujet à l'intérieur du cadre rouge apparaissant sur l'écran LCD.  
Détails d'opération  
"Enregistrer automatiquement par détection de mouvements (ENREG. AUTO)" (☞ p. 114)

### Wi-Fi

Règle ou utilise la fonction Wi-Fi.  
Détails d'opération  
"Capacités du Wi-Fi" (☞ p. 12)

### ENREG. DATE/HEURE

Vous pouvez enregistrer des vidéos ensemble avec la date et l'heure.  
Réglez cette fonction lorsque vous voulez sauvegarder le fichier avec l'affichage de la date et de l'heure.  
(L'affichage de la date et de l'heure ne peut pas être effacé après l'enregistrement.)  
Détails d'opération  
"Enregistrer des vidéos avec la date et l'heure" (☞ p. 117)

### SOUS-FENETRE VISAGE

Agrandit et affiche un visage enregistré dans une sous-fenêtre.  
Détails d'opération  
"Enregistrer tout en affichant une vue agrandie d'un visage enregistré (SOUS-FENETRE VISAGE)" (☞ p. 104)

### PHOTO SOURIRE

Capture automatiquement une photo dès la détection d'un sourire.  
Détails d'opération  
"Capturer des sourires automatiquement (PRISE DE SOURIRE)" (☞ p. 101)

### AFFICH. NOM/SOURIRE%

Définit les éléments à afficher lorsque les visages sont détectés.  
Détails d'opération  
"Configurer AFFICH. NOM/SOURIRE%" (☞ p. 108)

### ENREG. DU VISAGE

Enregistre les visages des personnes qui sont souvent prises avec cet appareil.  
Détails d'opération  
"Inscrire l'information relative à l'authentification personnelle du visage humain" (☞ p. 106)

### PHOTO ANIMAUX

Capture automatiquement une photo lors de la détection du visage d'un animal de compagnie, comme un chien ou un chat.  
Détails d'opération  
"Capturer des animaux automatiquement (PHOTO ANIMAUX)" (☞ p. 103)

**QUALITE VIDEO**

Règle la qualité vidéo.

Réglage	Détails
UXP	Permet d'enregistrer avec la meilleure qualité d'image possible. <ul style="list-style-type: none"> <li>• S'applique uniquement aux disques Blu-ray. Les vidéos prises en qualité haute définition ne peuvent être sauvegardées sur des DVD.</li> </ul>
XP	Permet d'enregistrer en qualité d'image élevée.
SP	Permet d'enregistrer en qualité d'image standard.
EP	Permet d'effectuer de longs enregistrements.
SSW	Permet d'enregistrer avec la meilleure qualité d'image possible.
SEW	Permet d'enregistrer avec la meilleure qualité d'image possible.

**Remarque :**

- Réglez sur le mode "UXP" ou "XP" pour enregistrer des scènes à mouvements rapides ou des scènes avec de forts changements de luminosité pour éviter le bruit.
- Utilisez un graveur BD (lecteur Blu-ray externe) pour sauvegarder les vidéos enregistrées en mode "UXP".
- Vous pouvez modifier la "QUALITE VIDEO" de votre choix en tapant dessus à partir de l'affichage du temps d'enregistrement restant.

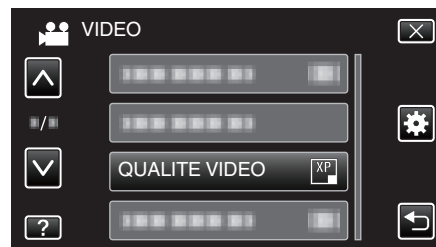
**Affichage de l'élément**

- 1 Ouvrez l'écran LCD.

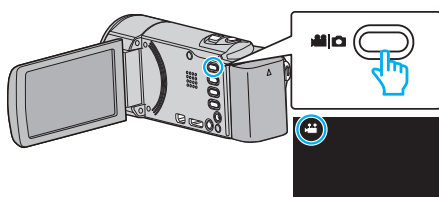

- Vérifiez si le mode d'enregistrement est bien .

- 2 Appuyez sur "MENU".

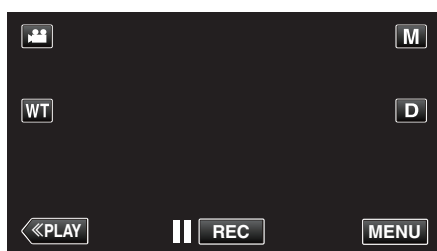

- Le menu de raccourcis apparaît.

- 3 Tapez sur "MENU" dans le menu de raccourcis.

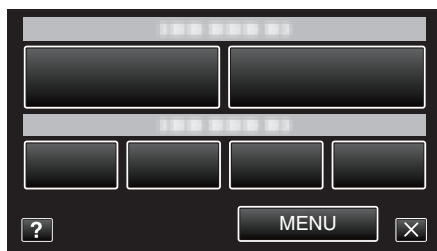

- 4 Appuyez sur "QUALITE VIDEO".

## Configurations du menu

### ZOOM

Règle le rapport de zoom maximal.

Réglage	Détails
40X	Permet d'enregistrer avec un zoom optique 1 - 40x. Effectuez ce réglage lorsque le zoom numérique n'est pas souhaité.
NUMERIQUE X80	Permet d'enregistrer avec un zoom optique 1 - 40x et un zoom numérique 41 - 80x.
NUMERIQUE X200	Permet d'enregistrer avec un zoom optique 1 - 40x et un zoom numérique 41 - 200x.

#### Remarque :

- Lorsque vous utilisez le zoom numérique, l'image devient granuleuse dans la mesure où elle est numériquement agrandie.
- L'angle de vue change lorsque le stabilisateur d'image est activé ou désactivé.

### Affichage de l'élément

- Ouvrez l'écran LCD.

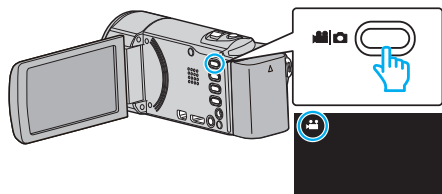

- Vérifiez si le mode d'enregistrement est bien .

- Appuyez sur "MENU".

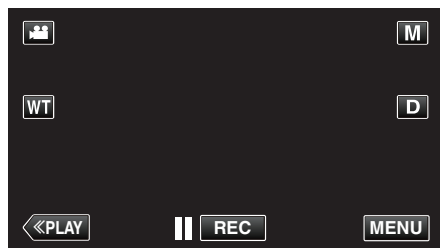

- Le menu de raccourcis apparaît.

- Tapez sur "MENU" dans le menu de raccourcis.

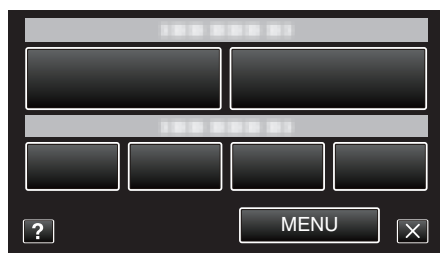

- Appuyez sur "ZOOM".

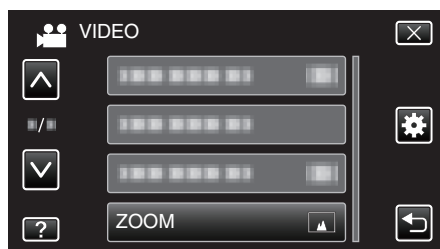

### ZOOM MICRO

Règle le microphone du zoom.

Réglage	Détails
ARRET	Désactive le microphone du zoom.
MARCHE	Enregistre les sons audio dans la même direction que l'opération du zoom.

### Affichage de l'élément

- Ouvrez l'écran LCD.

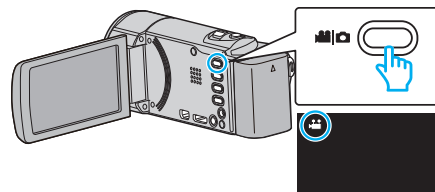

- Vérifiez si le mode d'enregistrement est bien .

- Appuyez sur "MENU".

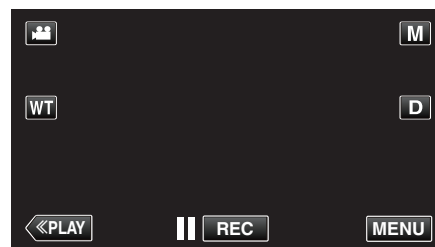

- Le menu de raccourcis apparaît.

- Tapez sur "MENU" dans le menu de raccourcis.

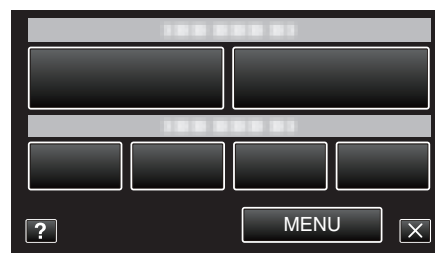

- Tapez sur "ZOOM MICRO".

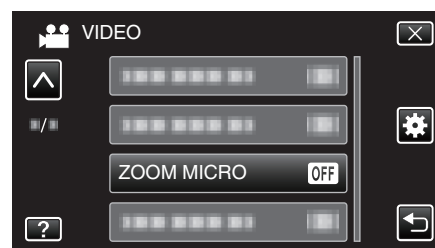



## Menu d'enregistrement (photo)

Vous pouvez régler divers paramètres, tels que la luminosité et la balance des blancs en fonction du sujet ou de la finalité. La qualité de l'image et l'intensité peuvent également être modifiées.

1 Ouvrez l'écran LCD.

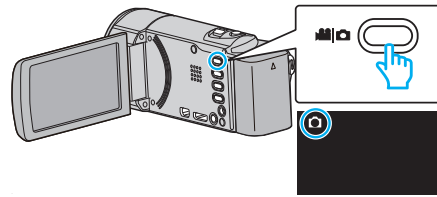

- Vérifiez si le mode d'enregistrement est bien .

2 Appuyez sur "MENU".

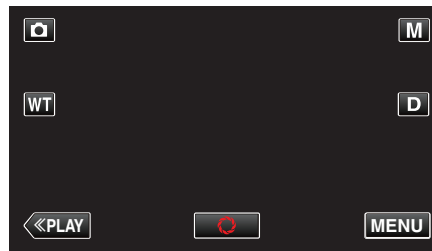

- Le menu de raccourcis apparaît.

3 Tapez sur "MENU" dans le menu de raccourcis.

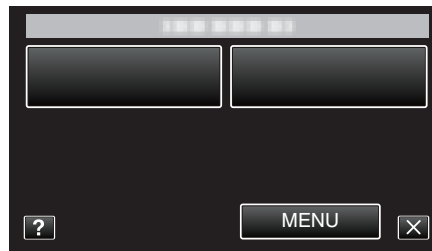

Réglage	Détails
SELECTION SCENE	Vous pouvez sélectionner les réglages permettant d'adapter les conditions de prise de vue. "Prendre des vues en fonction de la scène (sujet)" (☞ p. 87) *Affiché seulement en mode d'enregistrement manuel.
MISE AU POINT	La mise au point être réglée manuellement. "Ajuster manuellement la mise en point" (☞ p. 89) *Affiché seulement en mode d'enregistrement manuel.
AJUSTER LUMINOSITE	Ajuste la luminosité générale de l'écran. "Ajuster la luminosité" (☞ p. 90) *Affiché seulement en mode d'enregistrement manuel.
BALANCE DES BLANCS	Ajuste la couleur en fonction de la source de lumière. "Régler la balance des blancs" (☞ p. 91) *Affiché seulement en mode d'enregistrement manuel.
COMP. RETROECLAIRAGE	Permet de corriger l'image lorsque le sujet paraît sombre en raison du contre-jour. "Régler la compensation de contre-jour" (☞ p. 92) *Affiché seulement en mode d'enregistrement manuel.

## Configurations du menu

Réglage	Détails
TELE MACRO	Permet des prises de vue en gros plan à l'aide de l'extrémité du téléobjectif (T) du zoom. "Effectuer des prises de vue en gros plan" (☞ p. 93) *Affiché seulement en mode d'enregistrement manuel.
TOUCHE PRIOR. AE/AF	Ajuste automatiquement la mise au point et la luminosité en fonction de discussion et sur les visages des sujets ou la zone sélectionnée. "Capturer des sujets clairement (TOUCHE PRIOR. AE/AF)" (☞ p. 100)
TORCHE (GZ-EX215)	Allumer/éteindre la lumière. "TORCHE (GZ-EX215)" (☞ p. 179)
RETARDATEUR	Utilisez cette option lorsque vous souhaitez prendre une photo de groupe. "Prendre des photos de groupe (Retardateur)" (☞ p. 115)
LUMINOSITE	Éclaire automatiquement le sujet lors d'enregistrement dans des endroits sombres. "LUMINOSITE" (☞ p. 180)
ENREG. AUTO	Permet l'enregistrement automatique des photos en détectant les changements de luminosité à l'intérieur d'un cadre rouge apparaissant sur l'écran LCD. "Enregistrer automatiquement par détection de mouvements (ENREG. AUTO)" (☞ p. 114)
MODE D'OBTURATION	Les réglages concernant la prise de vue continue peuvent être ajustés. "MODE D'OBTURATION" (☞ p. 181)
PHOTO SOURIRE	Capture automatiquement une photo dès la détection d'un sourire. "Capturer des sourires automatiquement (PRISE DE SOURIRE)" (☞ p. 101)
AFFICH. NOM/SOURIRE%	Définit les éléments à afficher lorsque les visages sont détectés. "Configurer AFFICH. NOM/SOURIRE%" (☞ p. 108)
ENREG. DU VISAGE	Enregistre les visages des personnes qui sont souvent prises avec cet appareil. "Inscrire l'information relative à l'authentification personnelle du visage humain" (☞ p. 106)
PHOTO ANIMAUX	Capture automatiquement une photo lors de la détection du visage d'un animal de compagnie, comme un chien ou un chat. "Capturer des animaux automatiquement (PHOTO ANIMAUX)" (☞ p. 103)
TAILLE IMAGE	Règle la taille de l'image (nombre de pixels) pour les photos. "TAILLE IMAGE" (☞ p. 182)

## SELECTION SCENE

Vous pouvez sélectionner les réglages permettant d'adapter les conditions de prise de vue.

Détails d'opération

"Prendre des vues en fonction de la scène (sujet)" (☞ p. 87)

## MISE AU POINT

La mise au point être réglée manuellement.

Détails d'opération

"Ajuster manuellement la mise en point" (☞ p. 89)

## AJUSTER LUMINOSITE

Ajuste la luminosité générale de l'écran.

Détails d'opération

"Ajuster la luminosité" (☞ p. 90)

## BALANCE DES BLANCS

Ajuste la couleur en fonction de la source de lumière.

Détails d'opération

"Réglage la balance des blancs" (☞ p. 91)

## COMP. RETROECLAIRAGE

Permet de corriger l'image lorsque le sujet paraît sombre en raison du contre-jour.

Détails d'opération

"Réglage la compensation de contre-jour" (☞ p. 92)

## TELE MACRO

Permet des prises de vue en gros plan à l'aide de l'extrémité du téléobjectif (T) du zoom.

Détails d'opération

"Effectuer des prises de vue en gros plan" (☞ p. 93)

## TOUCHE PRIOR. AE/AF

Ajuste automatiquement la mise au point et la luminosité en fonction de discussion et sur les visages des sujets ou la zone sélectionnée.

Détails d'opération

"Capturer des sujets clairement (TOUCHE PRIOR. AE/AF)" (☞ p. 100)

## TORCHE (GZ-EX215)

Allumer/éteindre la lumière.

Réglage	Détails
ARRET	Ne s'allume pas.
AUTO	S'allume automatiquement lorsqu'il fait nuit.
MARCHE	S'allume à tout moment.

## Affichage de l'élément

1 Ouvrez l'écran LCD.

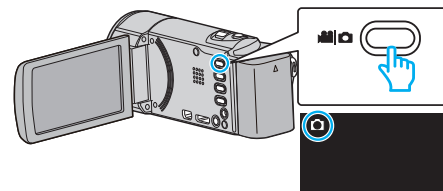

- Vérifiez si le mode d'enregistrement est bien .

2 Appuyez sur "MENU".

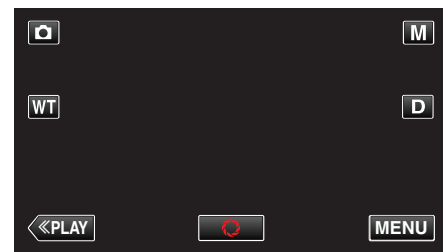

- Le menu de raccourcis apparaît.

3 Tapez sur "MENU" dans le menu de raccourcis.



4 Tapez sur "TORCHE".

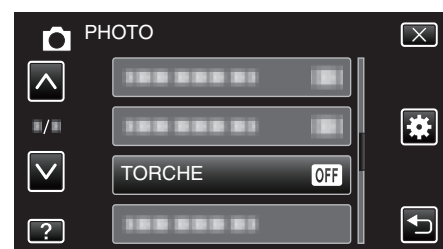

## Configurations du menu

### RETARDATEUR

Utilisez cette option lorsque vous souhaitez prendre une photo de groupe.  
Détails d'opération  
"Prendre des photos de groupe (Retardateur)" (p. 115)

### LUMINOSITE

Éclaire automatiquement le sujet lors d'enregistrement dans des endroits sombres.

Réglage	Détails
ARRET	Désactive la fonction.
MARCHE	Éclaircit électriquement les scènes lorsqu'il fait nuit.

#### Remarque :

- Les réglages peuvent être ajustés séparément pour les vidéos.  
"LUMINOSITE (Vidéo)" (p. 173)

### ENREG. AUTO

Commence à enregistrer automatiquement en détectant les changements de mouvement (luminosité) du sujet à l'intérieur du cadre rouge apparaissant sur l'écran LCD.

Détails d'opération  
"Enregistrer automatiquement par détection de mouvements (ENREG. AUTO)" (p. 114)

### Affichage de l'élément

- 1 Ouvrez l'écran LCD.

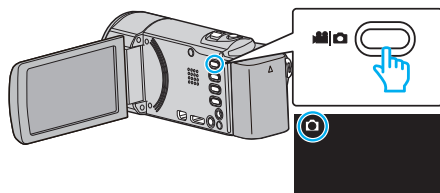

- Vérifiez si le mode d'enregistrement est bien .

- 2 Appuyez sur "MENU".

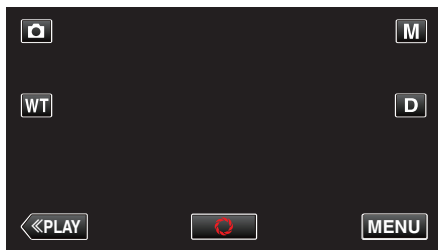

- Le menu de raccourcis apparaît.

- 3 Tapez sur "MENU" dans le menu de raccourcis.



- 4 Tapez sur "LUMINOSITE".

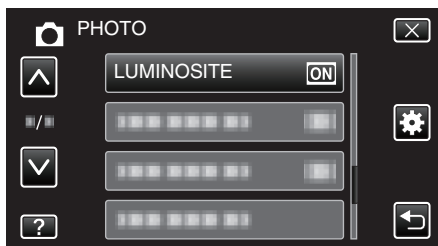

## MODE D'OBTURATION

Les réglages concernant la prise de vue continue peuvent être ajustés.

Réglage	Détails
PRISE D'UNE PHOTO	Enregistre une photo.
PRISE VUES EN RAFALE	Enregistre des photos en continu lorsque vous appuyez sur la touche SNAPSHOT.

### Remarque :

- Il est possible que certaines cartes SD ne prennent pas en charge la prise de vue continue.
- La vitesse de prise de vue continue décroît si cette fonction est utilisée de façon répétée.

## Affichage de l'élément

- 1 Ouvrez l'écran LCD.

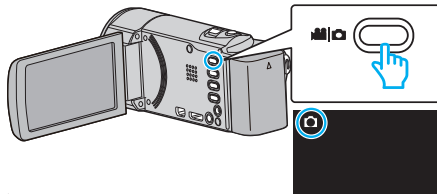

- Vérifiez si le mode d'enregistrement est bien .

- 2 Appuyez sur "MENU".

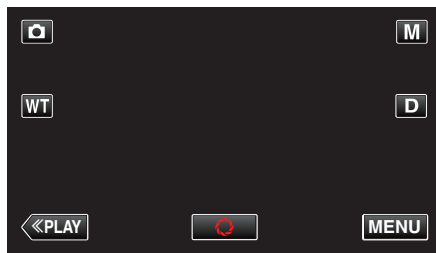

- Le menu de raccourcis apparaît.

- 3 Tapez sur "MENU" dans le menu de raccourcis.

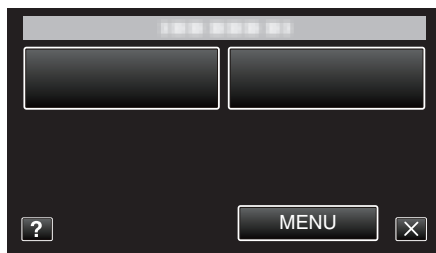

- 4 Appuyez sur "MODE D'OBTURATION".

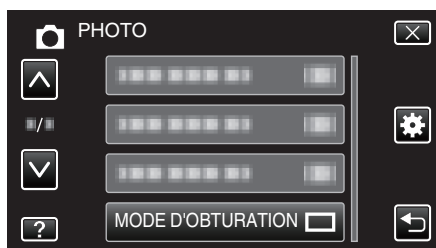

## PHOTO SOURIRE

Capture automatiquement une photo dès la détection d'un sourire.

Détails d'opération

"Capturer des sourires automatiquement (PRISE DE SOURIRE)"  
(☞ p. 101)

## AFFICH. NOM/SOURIRE%

Définit les éléments à afficher lorsque les visages sont détectés.

Détails d'opération

"Configurer AFFICH. NOM/SOURIRE%" (☞ p. 108)

## ENREG. DU VISAGE

Enregistre les visages des personnes qui sont souvent prises avec cet appareil.

Détails d'opération

"Inscrire l'information relative à l'authentification personnelle du visage humain" (☞ p. 106)

## PHOTO ANIMAUX

Capture automatiquement une photo lors de la détection du visage d'un animal de compagnie, comme un chien ou un chat.

Détails d'opération

"Capturer des animaux automatiquement (PHOTO ANIMAUX)" (☞ p. 103)

## Configurations du menu

### TAILLE IMAGE

Règle la taille de l'image (nombre de pixels) pour les photos.

Réglage	Détails
1920X1080(2M)	Prend des photos avec un rapport hauteur/largeur de 16:9. <ul style="list-style-type: none"><li>• Les bords des photos enregistrées en 16:9 peuvent être rognés à l'impression.</li></ul>
1440X1080(1.5M) 640X480(0.3M)	Prend des photos avec un rapport hauteur/largeur de 4:3.

### Affichage de l'élément

1 Ouvrez l'écran LCD.

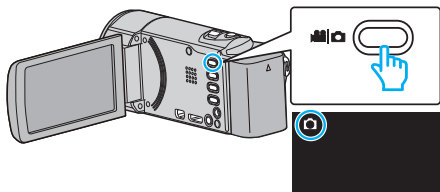

- Vérifiez si le mode d'enregistrement est bien .

2 Appuyez sur "MENU".

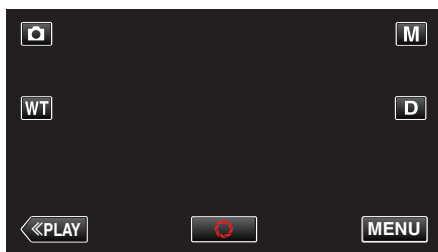

- Le menu de raccourcis apparaît.

3 Tapez sur "MENU" dans le menu de raccourcis.



4 Appuyez sur "TAILLE IMAGE".



## Menu de lecture (vidéo)

Vous pouvez supprimer ou rechercher des vidéos en particulier.

1 Ouvrez l'écran LCD.

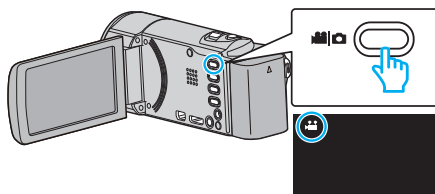

- Vérifiez si le mode d'enregistrement est bien .

2 Tapez sur "<<PLAY" pour sélectionner le mode de lecture.

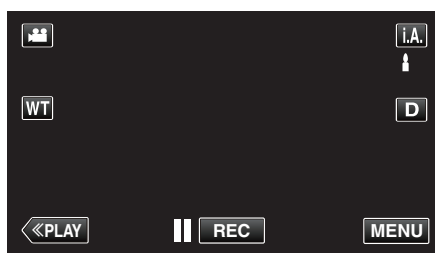

- Le mode bascule entre les mode enregistrement et lecture à chaque sélection.

3 Appuyez sur "MENU".

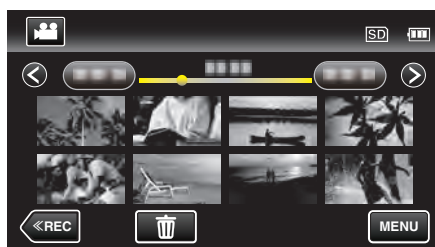

Réglage	Détails
RECHERCHE PAR DATE	Vous pouvez rechercher des vidéos ou des photos en fonction de leurs dates d'enregistrement. "Rechercher une vidéo/photo spécifique par date" (☞ p. 125)
AFFICHER DATE/HEURE	Affiche la date et l'heure de l'enregistrement pendant la lecture vidéo. "AFFICHER DATE/HEURE" (☞ p. 184)
LECTURE RESUMEE	Lit un sommaire des vidéos enregistrées. "Vérifier rapidement le contenu des vidéos (lecture abrégée)" (☞ p. 122)
LIRE LISTE DE LECT.	Lisez les listes de lecture que vous avez créées. "Lire des listes de lecture" (☞ p. 128)
MODIFIER LISTE LECT.	Crée ou édite une liste de lecture. "Créer des listes de lecture avec des fichiers sélectionnés" (☞ p. 135) "Créer des listes de lecture par date" (☞ p. 136) "Éditer des listes de lecture" (☞ p. 137)
PROTEGER/ANNULER	Protège les fichiers de toute suppression accidentelle. "Protéger/Annuler la protection du fichier actuellement affiché" (☞ p. 130) "Protéger/Diffuser la protection des fichiers sélectionnés" (☞ p. 131)
AJUSTER	Sélectionnez la partie souhaitée de la vidéo et enregistrez-la en tant que nouveau fichier vidéo. "Capturer une partie requise dans la vidéo (DÉCOUPAGE)" (☞ p. 132)
TELECHARGER REGLAGES	Capturez et copiez une partie d'une vidéo enregistrée (maximum 15 minutes) pour la charger sur YouTube. "TELECHARGER REGLAGES" (☞ p. 184)
LIRE AUTRE FICHIER	Lit des vidéos avec des informations de gestion défectueuses. "Lire une vidéo avec des informations de gestion défectueuses" (☞ p. 123)
K2 TECHNOLOGY	Reproduit des sons aigus ou faibles qui ne peuvent être enregistrés pendant l'enregistrement, et lit avec une qualité sonore proche de l'original. "K2 TECHNOLOGY" (☞ p. 185)

### RECHERCHE PAR DATE

Rétrécit l'écran d'index de vidéo en fonction des dates d'enregistrement

Détails d'opération

"Rechercher une vidéo/photo spécifique par date" (☞ p. 125)

### AFFICHER DATE/HEURE

Permet d'afficher la date et l'heure de l'enregistrement pendant la lecture vidéo.

Réglage	Détails
ARRET	N'affiche pas la date et l'heure pendant la lecture.
MARCHE	Affiche la date et l'heure pendant la lecture.

### Affichage de l'élément

- Ouvrez l'écran LCD.

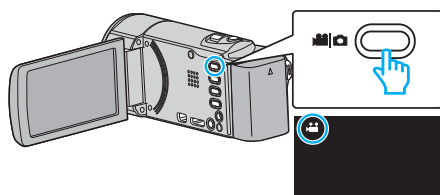

- Vérifiez si le mode d'enregistrement est bien

- Tapez sur "<<PLAY" pour sélectionner le mode de lecture.

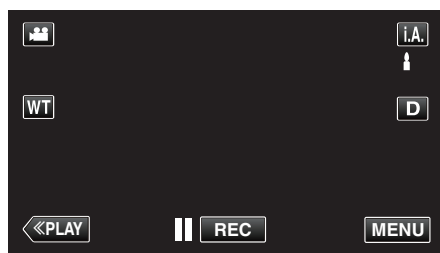

- Appuyez sur "MENU".



- Tapez sur "AFFICHER DATE/HEURE".



### LECTURE RESUMEE

Lit un sommaire des vidéos enregistrées.

Détails d'opération

"Vérifier rapidement le contenu des vidéos (lecture abrégée)" (☞ p. 122)

### LIRE LISTE DE LECT.

Lisez les listes de lecture que vous avez créées.

Détails d'opération

"Lire des listes de lecture" (☞ p. 128)

### MODIFIER LISTE LECT.

La liste dans laquelle vous placez toutes vos vidéos préférées s'appelle la liste de lecture.

En créant une liste de lecture, vous pouvez lire uniquement vos vidéos favorites dans l'ordre que vous souhaitez.

Le fichier vidéo original est conservé même lorsqu'il est enregistré dans une liste de lecture.

Détails d'opération

"Créer des listes de lecture avec des fichiers sélectionnés" (☞ p. 135)

"Créer des listes de lecture par date" (☞ p. 136)

"Éditer des listes de lecture" (☞ p. 137)

### PROTEGER/ANNULER

Protège les fichiers de toute suppression accidentelle.

Détails d'opération

"Protéger/Annuler la protection du fichier actuellement affiché" (☞ p. 130)

"Protéger/Diffuser la protection des fichiers sélectionnés" (☞ p. 131)

### AJUSTER

Sélectionnez la partie souhaitée de la vidéo et enregistrez-la en tant que nouveau fichier vidéo.

Détails d'opération

"Capturer une partie requise dans la vidéo (DÉCOUPAGE)" (☞ p. 132)

### TELECHARGER REGLAGES

Capturez et copiez une partie d'une vidéo enregistrée (maximum 15 minutes) pour la charger sur YouTube.

Détails d'opération

"Capturer des vidéos pour les charger sur YouTube" (☞ p. 133)

### LIRE AUTRE FICHER

Lit des vidéos avec des informations de gestion défectueuses.

Détails d'opération

"Lire une vidéo avec des informations de gestion défectueuses" (☞ p. 123)



## K2 TECHNOLOGY

Reproduit des sons aigus ou faibles qui ne peuvent être enregistrés pendant l'enregistrement, et lit avec une qualité sonore proche de l'original.

Réglage	Détails
ARRÊT	Désactive K2 TECHNOLOGY.
MARCHE	Active K2 TECHNOLOGY.

### Affichage de l'élément

1 Ouvrez l'écran LCD.

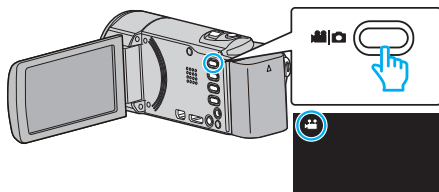

- Vérifiez si le mode d'enregistrement est bien .

2 Tapez sur "<<PLAY" pour sélectionner le mode de lecture.

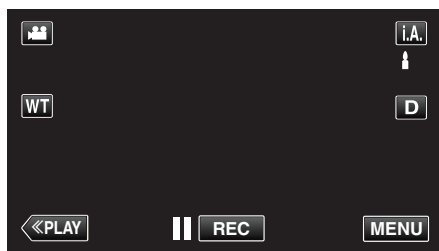

3 Appuyez sur "MENU".

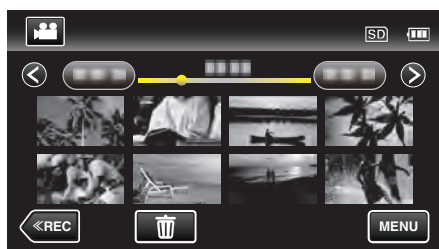

4 Tapez sur "K2 TECHNOLOGY".



### Menu de lecture (photo)

Vous pouvez supprimer ou rechercher des photos en particulier.

1 Ouvrez l'écran LCD.

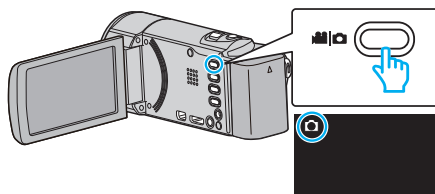

- Vérifiez si le mode d'enregistrement est bien .

2 Tapez sur "<<PLAY" pour sélectionner le mode de lecture.

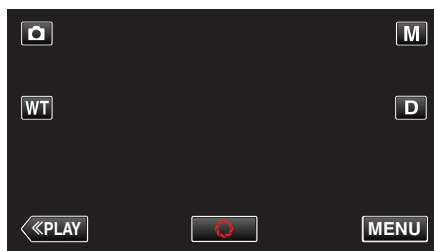

- Le mode bascule entre les mode enregistrement et lecture à chaque sélection.

3 Appuyez sur "MENU".

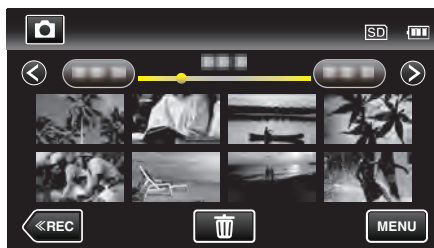

Réglage	Détails
RECHERCHE PAR DATE	Vous pouvez rechercher des vidéos ou des photos en fonction de leurs dates d'enregistrement. "Rechercher une vidéo/photo spécifique par date" (☞ p. 125)
EFFETS DIAPORAMA	Définit les effets de transition dans la lecture du diaporama. " EFFETS DIAPORAMA " (☞ p. 187)
PROTEGER/ANNULER	Protège les fichiers de toute suppression accidentelle. "Protéger/Annuler la protection du fichier actuellement affiché" (☞ p. 130) "Protéger/Diffuser la protection des fichiers sélectionnés" (☞ p. 131)

#### RECHERCHE PAR DATE

Rétrécit l'écran d'index de photos en fonction des dates d'enregistrement

Détails d'opération

"Rechercher une vidéo/photo spécifique par date" (☞ p. 125)

**EFFETS DIAPORAMA**

Définit les effets de transition dans la lecture du diaporama.

Réglage	Détails
DIAPOSITIVE	Commute l'écran en glissant de droite à gauche.
VOLETS	Commute l'écran en le divisant en bandes verticales.
DAMIER	Commute l'écran en passant par un motif à carreaux.
ALEATOIRE	Commute l'écran avec un effet aléatoire depuis DIAPOSITIVE, "VOLETS", et "DAMIER".

**Remarque :**

- Les effets de diaporama ne sont pas disponibles lors de la lecture des photos avec des dispositifs externes (comme les interfaces USB des disques durs externes).

**PROTEGER/ANNULER**

Protège les fichiers de toute suppression accidentelle.

Détails d'opération

"Protéger/Annuler la protection du fichier actuellement affiché" (p. 130)

"Protéger/Diffuser la protection des fichiers sélectionnés" (p. 131)

**Affichage de l'élément**

- 1 Ouvrez l'écran LCD.

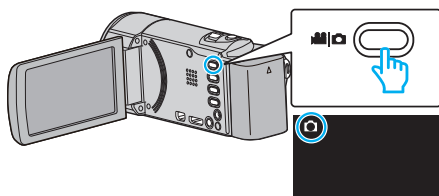

- Vérifiez si le mode d'enregistrement est bien .

- 2 Tapez sur "<<PLAY" pour sélectionner le mode de lecture.

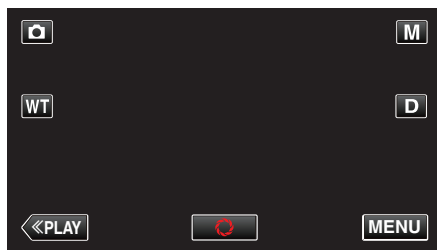

- 3 Appuyez sur "MENU".

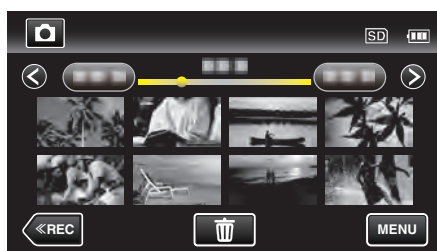

- 4 Tapez sur "EFFETS DIAPORAMA".



## Menu commun

1 Appuyez sur "MENU".

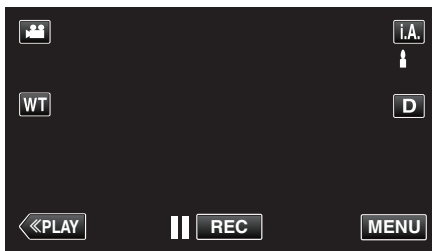

- Lorsque vous entrez à partir du mode enregistrement, tapez à nouveau sur "MENU" alors que le menu de raccourcis apparaît.

2 Appuyez sur "⚙️".



Réglage	Détails
REGLER L'HEURE	Réinitialise l'heure actuelle ou la règle sur l'heure locale si vous utilisez cet appareil à l'étranger. "Régler l'horloge" (☞ p. 73) "Régler l'horloge à l'heure locale lors de vos voyages" (☞ p. 77) "Régler l'heure d'été" (☞ p. 77)
STYLE D'AFF. DE DATE	Règle le format d'affichage de l'année, du mois, du jour et de l'heure (24H/12H). "STYLE D'AFF. DE DATE" (☞ p. 190)
LANGUAGE	Vous pouvez modifier la langue de l'affichage sur l'écran. "Modification de la langue d'affichage" (☞ p. 75)
LUMINOSITE MONITEUR	Règle la luminosité de l'écran LCD. "LUMINOSITE MONITEUR" (☞ p. 190)
SON D'OPERATION	Active ou désactive les sons d'opération. "SON D'OPERATION" (☞ p. 191)
MODE SILENCIEUX	Réglé sur le mode Silencieux dans lequel les sons de fonctionnement sont désactivés et la luminosité de l'écran est réduite. "MODE SILENCIEUX" (☞ p. 191)
ARRET AUTOMATIQUE	Évite d'oublier d'éteindre l'appareil lorsque l'option est réglée. "ARRET AUTOMATIQUE" (☞ p. 192)
REDEMARRAGE RAPIDE	Réduit la consommation d'énergie utilisée dans les 5 minutes suivant la fermeture de l'écran LCD au tiers de celle utilisée durant l'enregistrement. "REDEMARRAGE RAPIDE" (☞ p. 192)
MODE DEMO	Présente certaines fonctions particulières de cet appareil de manière sommaire. "MODE DEMO" (☞ p. 193)

Réglage	Détails
AJUST. ECRAN TACTILE	Ajuste la position de réponse des touches sur l'écran tactile. " AJUST. ECRAN TACTILE " (☰ p. 193)
AFFICHER SUR TV	Affiche les icônes, ainsi que la date/l'heure sur un écran télé. " AFFICHER SUR TV " (☰ p. 194)
SORTIE VIDEO	Règle le rapport hauteur/largeur (16:9 ou 4:3) en fonction de la TV raccordée. " SORTIE VIDEO " (☰ p. 195)
SORTIE HDMI	Règle la définition de la sortie vidéo à partir du mini connecteur HDMI. " SORTIE HDMI " (☰ p. 195)
COMMANDE HDMI	Règle les opérations liées MARCHÉ/ARRÊT lorsque le téléviseur et cet appareil sont connectés à l'aide du mini connecteur HDMI. " COMMANDE HDMI " (☰ p. 196)
REGLAGES D'USINE	Rétablit toutes les valeurs par défaut des réglages. " REGLAGES D'USINE " (☰ p. 196)
MISE A JOUR	Met à jour les fonctions de l'appareil pour obtenir la version la plus récente. " MISE A JOUR " (☰ p. 196)
ACTU LOGICIEL PC	Met à jour le logiciel de l'ordinateur intégré de cet appareil à la version la plus récente. " ACTU LOGICIEL PC " (☰ p. 196)
FORMATER LA CARTE SD	Supprime tous les fichiers présents sur la carte SD. " FORMATER LA CARTE SD " (☰ p. 197)
LICENCES OPEN SOURCE	Affiche les licences des logiciels ouverts qui sont utilisés sur cet appareil. (mode d'enregistrement uniquement mode) " LICENCES OPEN SOURCE " (☰ p. 197)

## Configurations du menu

### REGLER L'HEURE

Réinitialise l'heure actuelle ou la règle sur l'heure locale si vous utilisez cet appareil à l'étranger.

Détails d'opération

“Régler l'horloge” (☞ p. 73)

“Régler l'horloge à l'heure locale lors de vos voyages” (☞ p. 77)

“Régler l'heure d'été” (☞ p. 77)

### STYLE D'AFF. DE DATE

Règle le format d'affichage de l'année, du mois, du jour et de l'heure (24H/12H).

1 Appuyez sur “MENU”.

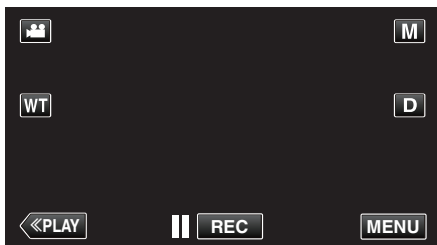

- Lorsque vous entrez à partir du mode enregistrement, tapez à nouveau sur “MENU” alors que le menu de raccourcis apparaît.

2 Appuyez sur “⚙️”.



3 Appuyez sur “STYLE D'AFF. DE DATE”.



4 Tapez pour régler le style d'affichage de la date et de l'heure.

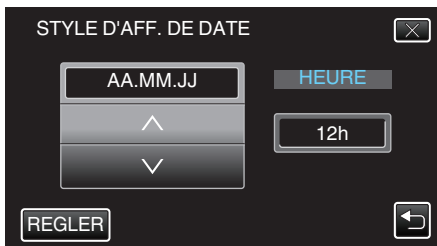

- Pour l'affichage de la date, choisissez un format à partir de “MM.JJ.AA”, “AA.MM.JJ”, et “JJ.MM.AA”.
- Pour l'affichage de l'heure, choisissez un format à partir de “12h” et “24h”.
- Appuyez sur ^ ou v pour changer le style d'affichage.
- Une fois le réglage terminé, tapez sur “REGLER”.

### LANGUAGE

Vous pouvez modifier la langue de l'affichage sur l'écran.

Détails d'opération

“Modification de la langue d'affichage” (☞ p. 75)

### LUMINOSITE MONITEUR

Règle la luminosité de l'écran LCD.

Réglage	Détails
AUTO	Règle automatiquement la luminosité à “4” en extérieur, et à “3” en intérieur.
4	Éclaircit le rétroéclairage de l'écran sans tenir compte des conditions environnantes.
3	Règle sur la luminosité standard.
2	Diminue le rétroéclairage de l'écran sans tenir compte des conditions environnantes.
1	Réglé sur luminosité faible. Aide à économiser la batterie lorsque l'option est sélectionnée.

### Ajuster la luminosité du moniteur

1 Appuyez sur “MENU”.

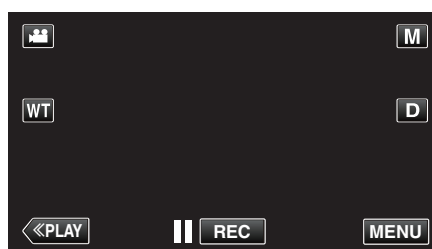

- Lorsque vous entrez à partir du mode enregistrement, tapez à nouveau sur “MENU” alors que le menu de raccourcis apparaît.

2 Appuyez sur “⚙️”.



3 Tapez sur “LUMINOSITE MONITEUR”.

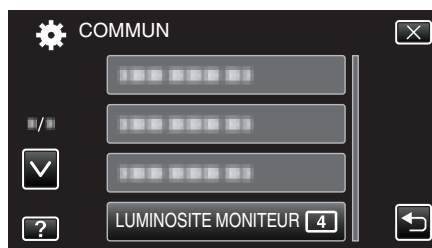

4 Tapez sur la luminosité du moniteur souhaitée.

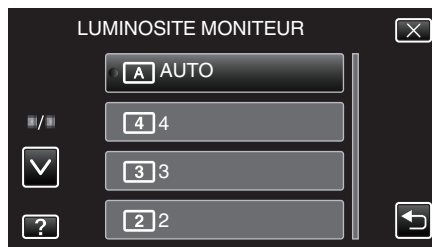

- Tapez sur ^ ou v pour vous déplacer vers le haut ou vers le bas pour plus de sélection.

**SON D'OPERATION**

Active ou désactive les sons d'opération.

Réglage	Détails
ARRET	Désactive les sons d'opération.
MARCHE	Active les sons d'opération.

**Affichage de l'élément**

1 Appuyez sur "MENU".

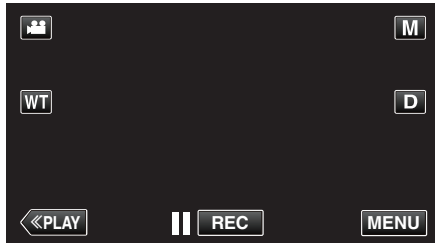

- Lorsque vous entrez à partir du mode enregistrement, tapez à nouveau sur "MENU" alors que le menu de raccourcis apparaît.

2 Appuyez sur "⚙️".

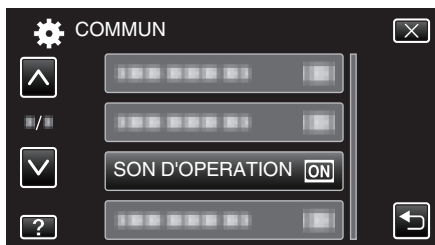

3 Appuyez sur "SON D'OPERATION".

**MODE SILENCIEUX**

Lorsque le mode Silencieux est utilisé, l'écran LCD diminue son éclairage et les sons de fonctionnement ne seront pas produits. Utilisez ce mode Silencieux pour enregistrer tranquillement dans des endroits sombres, comme durant un spectacle.

Réglage	Détails
ARRET	Éteint le mode Silencieux.
MARCHE	Allume le mode Silencieux.

**Affichage de l'élément**

1 Appuyez sur "MENU".

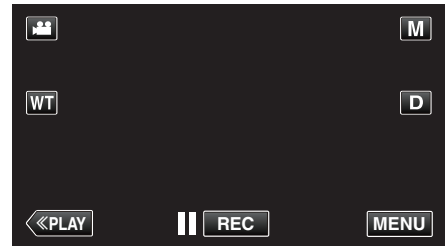



- Lorsque vous entrez à partir du mode enregistrement, tapez à nouveau sur "MENU" alors que le menu de raccourcis apparaît.

2 Appuyez sur "⚙️".

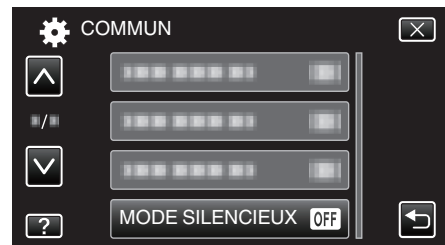

3 Tapez "MODE SILENCIEUX".

**Remarque :**

-  apparaît lorsque "MODE SILENCIEUX" est réglé sur "MARCHE".
- Vous pouvez aussi activer le mode Silencieux en utilisant la touche SILENT sur cet appareil.

"Enregistrer des vidéos en mode automatique" (p. 81)

- Il peut être difficile de voir l'écran en mode silencieux et que l'écran LCD s'assombrit. Réglez "MODE SILENCIEUX" sur "ARRET" pour les enregistrements normaux.
- La luminosité de l'écran reste la même, comme d'habitude en mode de lecture. Cependant, les sons de fonctionnement et de lecture ne sortiront pas.
- Lorsqu'il est connecté à des périphériques externes tels qu'un ordinateur ou un graveur BD via le port USB, "MODE SILENCIEUX" s'éteindra momentanément.

### ARRET AUTOMATIQUE

Évite d'oublier d'éteindre l'appareil lorsque l'option est réglée.

Réglage	Détails
ARRET	L'appareil ne s'éteint pas, même s'il n'est pas utilisé pendant 5 minutes.
MARCHE	L'appareil s'éteint automatiquement s'il n'est pas utilisé pendant 5 minutes.

#### Remarque :

- Lorsque vous utilisez la batterie, l'appareil s'éteint automatiquement s'il n'est pas utilisé pendant 5 minutes.
- Lorsque vous utilisez un adaptateur secteur, l'appareil se met en mode veille.

### Affichage de l'élément

- 1 Appuyez sur "MENU".

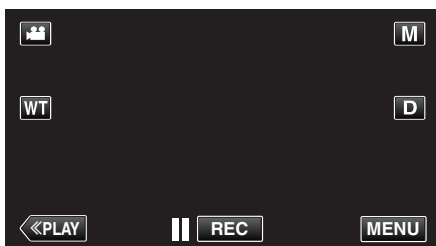

- Lorsque vous entrez à partir du mode enregistrement, tapez à nouveau sur "MENU" alors que le menu de raccourcis apparaît.

- 2 Appuyez sur "⚙️".



- 3 Appuyez sur "ARRET AUTOMATIQUE".



### REDEMARRAGE RAPIDE

Permet d'allumer l'appareil rapidement lors de la réouverture de l'écran LCD au bout de 5 minutes.

Réglage	Détails
ARRET	Désactive la fonction.
MARCHE	Permet d'allumer l'appareil rapidement lors de la réouverture de l'écran LCD au bout de 5 minutes.

#### Remarque :

- La consommation d'énergie est réduite au cours des 5 minutes suivant la fermeture de l'écran LCD.

### Affichage de l'élément

- 1 Appuyez sur "MENU".

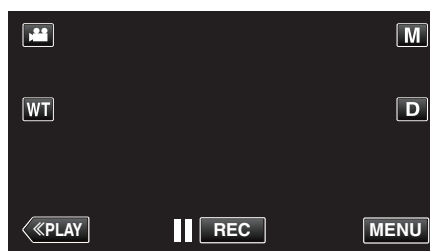

- Lorsque vous entrez à partir du mode enregistrement, tapez à nouveau sur "MENU" alors que le menu de raccourcis apparaît.

- 2 Appuyez sur "⚙️".



- 3 Appuyez sur "REDEMARRAGE RAPIDE".

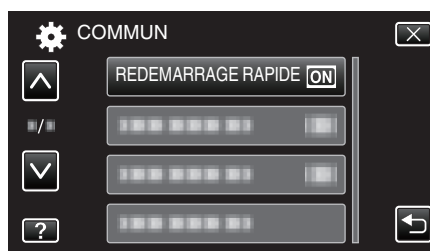

- La consommation d'énergie est réduite au cours des 5 minutes suivant la fermeture de l'écran LCD.



**MODE DEMO**

Lit une démonstration des fonctions particulières de l'appareil.

Réglage	Détails
ARRET	Désactive la fonction.
MARCHE	Lit une démonstration des fonctions particulières de l'appareil.

**Afficher le Mode démo**

- 1 Retirez la batterie et la carte SD.
- 2 Connectez l'adaptateur secteur.
- 3 Ouvrez l'écran LCD et allumez l'appareil.

- La démonstration démarre après 3 minutes.
- Pour arrêter la lecture, tapez sur l'écran.

**Remarque :**

- Ce mode n'est pas disponible en mode lecture.
- "AFFICH. NOM/SOURIRE%" est réglé sur "MARCHE" quand le mode démo est activé.

"Configurer AFFICH. NOM/SOURIRE%" (p. 108)

**Affichage de l'élément**

- 1 Appuyez sur "MENU".

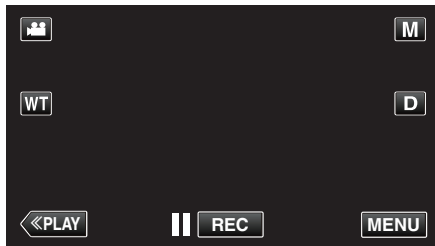

- Lorsque vous entrez à partir du mode enregistrement, tapez à nouveau sur "MENU" alors que le menu de raccourcis apparaît.

- 2 Appuyez sur "⚙️".

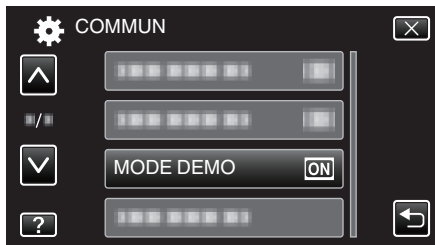

- 3 Appuyez sur "MODE DEMO".

**AJUST. ECRAN TACTILE**

Ajuste la position de réponse des touches sur l'écran tactile.

- 1 Appuyez sur "MENU".

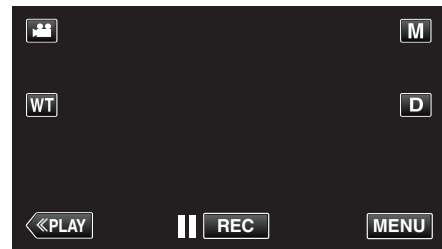

- Lorsque vous entrez à partir du mode enregistrement, tapez à nouveau sur "MENU" alors que le menu de raccourcis apparaît.

- 2 Appuyez sur "⚙️".



- 3 Tapez sur "AJUST. ECRAN TACTILE".

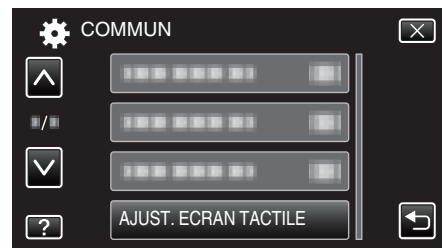

- L'écran d'ajustement de l'écran tactile apparaît.

- 4 Appuyez sur "+". (3 fois au total)



- Continuez à taper sur "+" vu que sa position change à chaque pression.

- 5 Tapez à nouveau sur "+" pour confirmer les positions ajustées. (3 fois au total)



- Continuez à taper sur "+" vu que sa position change à chaque pression.
- Si des zones sur l'écran d'ajustement autres que la marque "+" sont touchées, des erreurs interviennent. Dans ce cas, essayez à nouveau à partir de l'étape 4.

- 6 Tapez sur "OK".

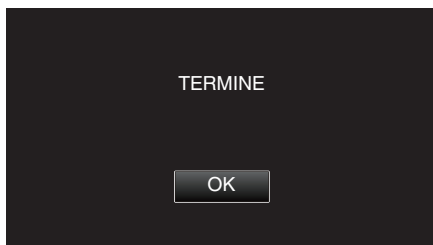

- Le paramétrage se termine et retourne à l'écran de menu.

### Attention :

- Ne tapez pas sur les zones autres que la marque "+" pendant l'ajustement de l'écran tactile (étapes 4 - 5). Cela risquerait de provoquer un mauvais fonctionnement de l'écran tactile.

### Remarque :

- Ajustez en tapant légèrement avec le stylo stylet.
- N'appuyez pas avec un objet dont la pointe est aiguisée et n'appuyez pas en exerçant une forte pression.

## AFFICHER SUR TV

Affiche les icônes, ainsi que la date/l'heure sur un écran télé.

Réglage	Détails
ARRET	N'affiche ni les icônes, ni la date/l'heure sur l'écran télé.
MARCHE	Affiche les icônes, ainsi que la date/l'heure sur l'écran télé.

## Affichage de l'élément

- Appuyez sur "MENU".

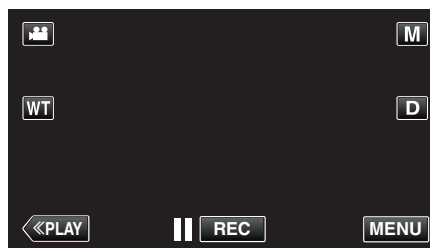

- Lorsque vous entrez à partir du mode enregistrement, tapez à nouveau sur "MENU" alors que le menu de raccourcis apparaît.

- Appuyez sur "⚙️".



- Appuyez sur "AFFICHER SUR TV".

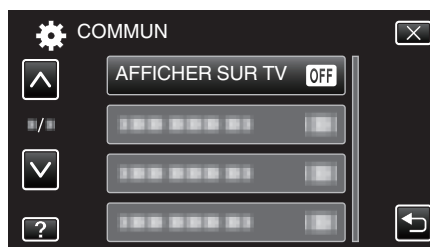

### SORTIE VIDEO

Règle le rapport hauteur/largeur (16:9 ou 4:3) en fonction de la TV raccordée.

Réglage	Détails
4:3	Sélectionnez cette option lorsque vous souhaitez raccorder ce caméscope à un téléviseur traditionnel (4:3).
16:9	Sélectionnez cette option lorsque vous souhaitez raccorder ce caméscope à un téléviseur à écran large (16:9).

### Affichage de l'élément

1 Appuyez sur "MENU".

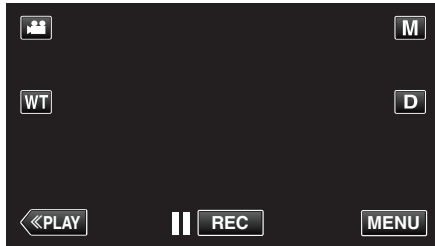

- Lorsque vous entrez à partir du mode enregistrement, tapez à nouveau sur "MENU" alors que le menu de raccourcis apparaît.

2 Appuyez sur "⚙️".



3 Appuyez sur "SORTIE VIDEO".



### SORTIE HDMI

Définit la sortie du connecteur HDMI de cet appareil lorsqu'il est raccordé à un téléviseur.

Réglage	Détails
AUTO	Il est recommandé de sélectionner "AUTO" généralement.
576p	Sélectionnez ceci lorsque la vidéo n'est pas sortie correctement dans "AUTO".

### Affichage de l'élément

1 Appuyez sur "MENU".

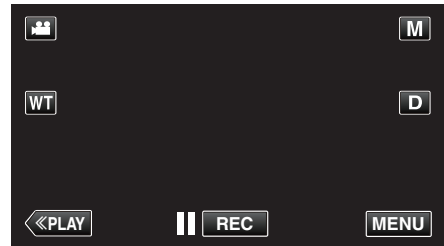

- Lorsque vous entrez à partir du mode enregistrement, tapez à nouveau sur "MENU" alors que le menu de raccourcis apparaît.

2 Appuyez sur "⚙️".



3 Appuyez sur "SORTIE HDMI".



## Configurations du menu

### COMMANDE HDMI

Définit s'il faut relier les opérations avec un téléviseur compatible HDMI-CEC.

Réglage	Détails
ARRÊT	Désactive les opérations liées.
MARCHE	Active les opérations liées.

### Affichage de l'élément

1 Appuyez sur "MENU".

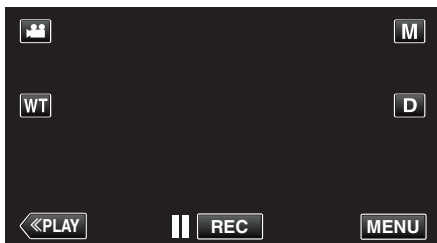

- Lorsque vous entrez à partir du mode enregistrement, tapez à nouveau sur "MENU" alors que le menu de raccourcis apparaît.

2 Appuyez sur "⚙️".



3 Appuyez sur "COMMANDE HDMI".

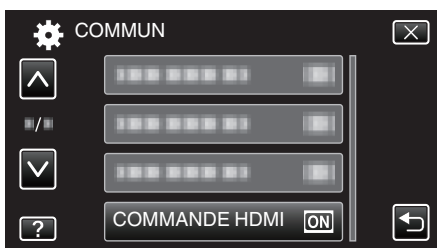

### REGLAGES D'USINE

Rétablit toutes les valeurs par défaut des réglages.

1 Appuyez sur "MENU".

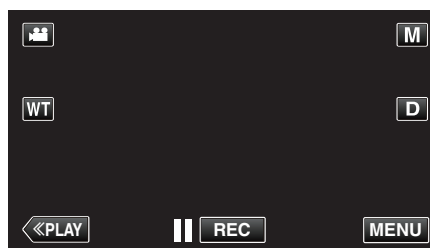

- Lorsque vous entrez à partir du mode enregistrement, tapez à nouveau sur "MENU" alors que le menu de raccourcis apparaît.

2 Appuyez sur "⚙️".



3 Appuyez sur "REGLAGES D'USINE".



4 Appuyez sur "OUI".

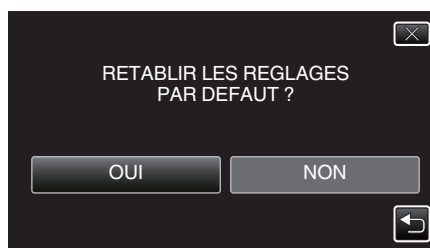

- Tous les réglages sont réinitialisés à leur valeur d'origine.

### MISE A JOUR

Met à jour les fonctions de l'appareil pour obtenir la version la plus récente. Pour obtenir de plus amples informations, référez-vous à la page d'accueil de JVC.

(Lorsqu'aucun programme n'est disponible pour la mise à jour de cet appareil, rien ne sera indiqué sur la page d'accueil.)

<http://www3.jvckenwood.com/english/support/index.html>

### ACTU LOGICIEL PC

Met à jour le logiciel de l'ordinateur intégré de cet appareil à la version la plus récente.

Pour obtenir de plus amples informations, référez-vous à la page d'accueil de JVC.

(Lorsqu'aucun programme n'est disponible pour la mise à jour du logiciel de l'ordinateur, rien ne sera indiqué sur la page d'accueil.)

<http://www3.jvckenwood.com/english/support/index.html>

## FORMATER LA CARTE SD

Supprime tous les fichiers présents sur la carte SD.

Réglage	Détails
FICHIER	Supprime tous les fichiers présents sur la carte SD.
FICHIER + GESTION NO	Supprime tous les fichiers présents sur la carte SD, puis rétablit le nombre de fichiers et de dossiers à "1".

### Attention :

- Cette option n'est pas disponible si aucune carte SD n'est insérée.
- Toutes les données de la carte SD seront supprimées lors du formatage. Avant de formater la carte SD, copiez sur un ordinateur tous les fichiers qu'elle contient.
- Le processus de formatage pouvant prendre un certain temps, assurez-vous que la batterie est entièrement chargée ou raccordez l'appareil à un adaptateur secteur.

## Affichage de l'élément

- 1 Appuyez sur "MENU".

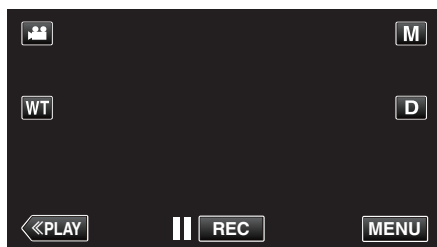

- Lorsque vous entrez à partir du mode enregistrement, tapez à nouveau sur "MENU" alors que le menu de raccourcis apparaît.

- 2 Appuyez sur "⚙️".



- 3 Appuyez sur "FORMATER LA CARTE SD".

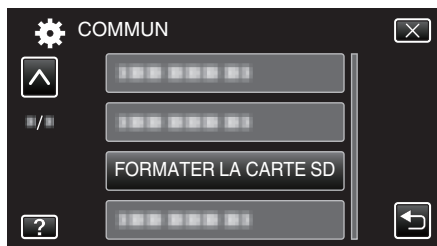

## LICENCES OPEN SOURCE

Affiche les licences des logiciels ouverts qui sont utilisés sur cet appareil.

## Vue de face

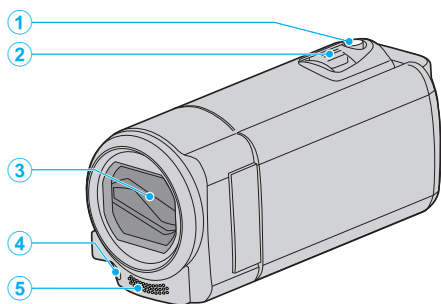

- 1** Touche SNAPSHOT (Enregistrer des photos)
  - Prend une photo.
- 2** Commande de Zoom/Volume
  - Pendant la prise de vue: Ajuste la plage de prise de vue.
  - Pendant la lecture (écran d'index): Se déplace sur la page suivante ou précédente.
  - Pendant la lecture vidéo: Ajuste le volume.
- 3** Volet de protection de l'objectif
  - Évitez de toucher l'objectif et son volet de protection.
  - Attention à ne pas recouvrir l'objectif avec vos doigts pendant l'enregistrement.
- 4** Lumière (GZ-EX215)
  - Activez la lumière lorsque vous effectuez une prise de vue dans des endroits sombres.
 "TORCHE (GZ-EX215)" (☞ p. 172)
- 5** Microphone stéréo
  - Attention à ne pas gêner le microphone avec vos doigts lors de l'enregistrement vidéo.

## Vue arrière

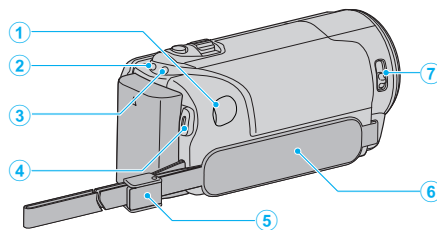

- 1** Connecteur CC
  - Raccorde le caméscope à un adaptateur secteur pour charger la batterie.
- 2** Voyant ACCESS (Accès)
  - S'allume ou clignote lors d'un enregistrement ou d'une lecture.
  - Ne retirez pas la batterie, l'adaptateur secteur, ou la carte SD.
- 3** Voyant POWER/CHARGE (Alimentation/Recharge)
  - S'allume: En "MARCHE"
  - Clignote: Chargement en cours
  - S'éteint: Chargement terminé
- 4** Touche START/STOP (Enregistrer des vidéos)
  - Démarre/arrête l'enregistrement vidéo.
- 5** Blocage de la lanière
- 6** Dragonne
  - Passez votre main dans la dragonne pour tenir fermement l'appareil.
  - "Ajustement de la dragonne" (☞ p. 69)
- 7** Bouton curseur du volet de protection de l'objectif
  - Ouvre et ferme le volet de protection de l'objectif.

## Vue du dessous

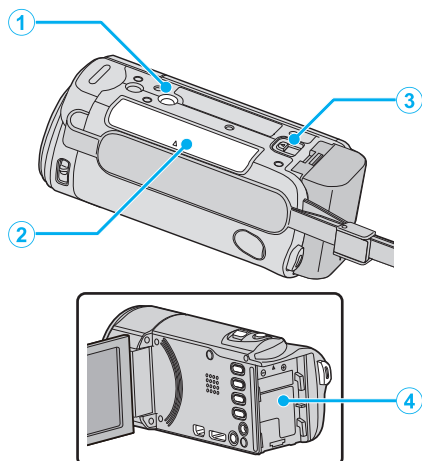

- 1** Orifice pour trépied  
"Montage sur trépied" (☞ p. 75)
- 2** Fente pour carte SD
  - Insérez une carte SD optionnelle.
  - "Insérer une nouvelle carte SD" (☞ p. 69)
- 3** Commande de libération de la batterie  
"Charger la batterie" (☞ p. 68)
- 4** Montage de la batterie

## Vue intérieure

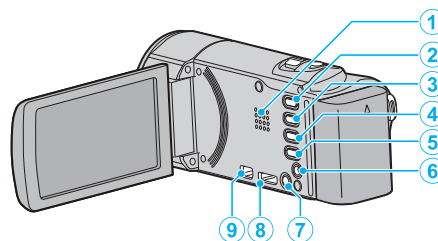

- 1** Haut-parleur
  - Émet la sortie audio pendant la lecture vidéo.
- 2** Touche / (Vidéo/Photo)
  - Bascule entre les modes vidéo et photo.
- 3** Touche SILENT
  - Appuyez sur la touche SILENCE en la maintenant enfoncée pour activer le mode silencieux. Pour le désactiver, appuyez sur la touche à nouveau en la maintenant enfoncée.
  - "Utiliser le mode Silencieux" (☞ p. 81)
- 4** Touche (Stabilisateur d'image)
  - Le réglage du stabilisateur d'image peut changer à chaque pression pendant l'enregistrement vidéo.
  - "Réduire les secousses de la caméra" (☞ p. 110)
- 5** Touche INFO (Information)
  - Enregistrement : Affiche la batterie et le temps restants (pour la vidéo seulement).
  - Lecture : Affiche les informations relatives au fichier telles que la date d'enregistrement.
- 6** Connecteur AV
  - Se raccorde au connecteur AV d'un téléviseur, etc.
- 7** Touche (Alimentation)
  - Appuyez et maintenez enfoncée la touche marche/arrêt avec l'écran LCD ouvert.
- 8** Mini connecteur HDMI
  - Raccorde au téléviseur à l'aide d'un mini câble HDMI.
- 9** Connecteur USB
  - Raccorde le caméscope à un ordinateur via un câble USB.

### Écran LCD

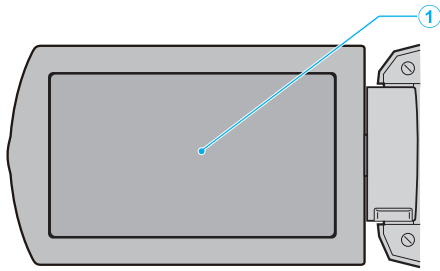

#### 1 Écran LCD

- Allume ou éteint l'appareil en s'ouvrant et se fermant.
- Permet de prendre des auto-portraits en faisant pivoter l'écran.

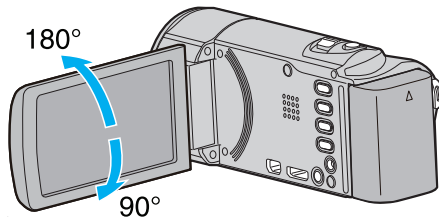

“Utiliser l'écran tactile” (☞ p. 71)

“Noms des touches et fonctions sur l'écran LCD” (☞ p. 72)

#### Attention :

- Attention à ne pas compresser l'écran ou à soumettre ce dernier à un impact trop violent.  
Vous pourriez endommager ou casser l'écran.
-



## Indications concernant l'enregistrement de base

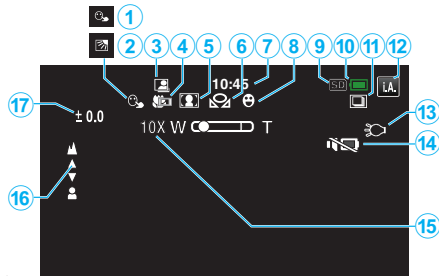

- 1** TOUCHE PRIOR. AE/AF  
"Capturer des sujets clairement (TOUCHE PRIOR. AE/AF)" (☞ p. 100)
- 2** Compensation de contre-jour  
"Régler la compensation de contre-jour" (☞ p. 92)
- 3** ENREGISTREMENT AUTOMATIQUE  
"Enregistrer automatiquement par détection de mouvements (ENREG. AUTO)" (☞ p. 114)
- 4** Téléobjectif macro  
"Effectuer des prises de vue en gros plan" (☞ p. 93)
- 5** Sélection de scène  
"Prendre des vues en fonction de la scène (sujet)" (☞ p. 87)
- 6** Balance des blancs  
"Régler la balance des blancs" (☞ p. 91)
- 7** Heure  
"Régler l'horloge" (☞ p. 73)
- 8** Prise de sourire  
"Capturer des sourires automatiquement (PRISE DE SOURIRE)" (☞ p. 101)
- 9** Support
- 10** Indicateur de batterie  
"Vérifier le temps d'enregistrement restant" (☞ p. 118)
- 11** Prise de vue continue  
"MODE D'OBTURATION (Photo)" (☞ p. 181)
- 12** Mode d'enregistrement  
"Enregistrer des vidéos en mode automatique" (☞ p. 79)  
"Enregistrement manuel" (☞ p. 86)
- 13** Lumière  
"TORCHE (GZ-EX215)" (☞ p. 172)
- 14** MODE SILENCIEUX  
"Utiliser le mode Silencieux" (☞ p. 81)
- 15** Zoom  
"ZOOM" (☞ p. 176)
- 16** Mise au point  
"Ajuster manuellement la mise en point" (☞ p. 89)
- 17** Luminosité  
"Ajuster la luminosité" (☞ p. 90)

## Enregistrer des vidéos

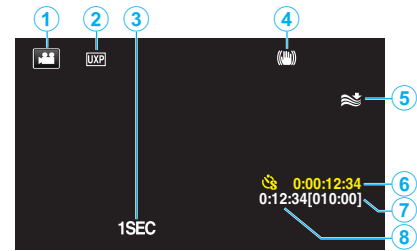

- 1** Mode vidéo  
"Touche / (Vidéo/Photo)" (☞ p. 199)
- 2** Qualité vidéo  
"QUALITE VIDEO" (☞ p. 175)
- 3** ENREG. ACCELERE(1SEC)  
"Enregistrer par intervalles (ENREG. ACCELERE)" (☞ p. 112)
- 4** Stabilisateur d'image  
"Réduire les secousses de la caméra" (☞ p. 110)
- 5** Atténuation des bruits du vent  
"FILTRE VENT" (☞ p. 173)
- 6** Compteur d'enregistrement accéléré  
"Enregistrer par intervalles (ENREG. ACCELERE)" (☞ p. 112)
- 7** Durée d'enregistrement restante  
"Vérifier le temps d'enregistrement restant" (☞ p. 118)
- 8** Compteur de scènes

## Enregistrer des photos

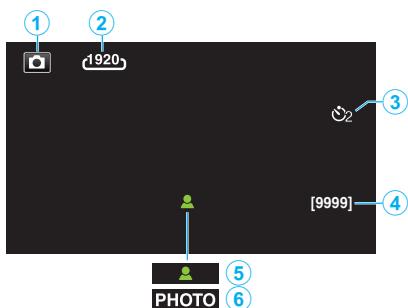

- 1 Mode photo  
"Touche / (Vidéo/Photo)" (☞ p. 199)
- 2 Taille d'image  
"TAILLE IMAGE" (☞ p. 182)
- 3 Retardateur  
"Prendre des photos de groupe (Retardateur)" (☞ p. 115)
- 4 Nombre de prises de vue restantes  
"Vérifier le temps d'enregistrement restant" (☞ p. 119)
- 5 Mise au point
- 6 Enregistrement en cours

## Lire une vidéo

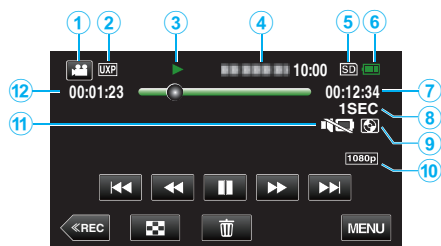

- 1 Mode vidéo  
"Touche / (Vidéo/Photo)" (☞ p. 199)
- 2 Qualité vidéo  
"QUALITE VIDEO" (☞ p. 175)
- 3 Indicateur de fonctionnement  
"Touches de fonctionnement pour la lecture de vidéos" (☞ p. 120)
- 4 Date/Heure  
  - Affiche la date et l'heure de l'enregistrement.
- 5 Support
- 6 Indicateur de batterie  
"Vérifier le temps d'enregistrement restant" (☞ p. 118)
- 7 Durée de lecture  
"Lire des vidéos" (☞ p. 120)
- 8 Lecture accélérée  
"Régler la prise de vue accélérée" (☞ p. 113)
- 9 Lecture d'un stockage externe  
  - "Lecture avec un graveur DVD" (☞ p. 146)
  - "Lecture avec un lecteur Blu-ray externe" (☞ p. 153)
  - "Lecture de fichiers dans le lecteur USB de disque dur externe" (☞ p. 157)
- 10 Sortie 1080p  
"SORTIE HDMI" (☞ p. 195)
- 11 MODE SILENCIEUX  
"Utiliser le mode Silencieux" (☞ p. 81)
- 12 Compteur de scènes

## Lire une photo



- 1 Mode photo  
"Touche / (Vidéo/Photo)" (☞ p. 199)
- 2 Numéro du dossier
- 3 Numéro du fichier
- 4 Date/Heure
  - Affiche la date et l'heure de l'enregistrement.
- 5 Support
- 6 Indicateur de batterie  
"Vérifier le temps d'enregistrement restant" (☞ p. 118)
- 7 MODE SILENCIEUX  
"Utiliser le mode Silencieux" (☞ p. 81)
- 8 Lecture d'un stockage externe  
"Lecture avec un graveur DVD" (☞ p. 146)  
"Lecture avec un lecteur Blu-ray externe" (☞ p. 153)  
"Lecture de fichiers dans le lecteur USB de disque dur externe"  
(☞ p. 157)
- 9 Sortie 1080p  
"SORTIE HDMI" (☞ p. 195)

## Lorsque l'appareil ne fonctionne pas correctement

## Coupez l'alimentation.

- 1 Fermez l'écran LCD.

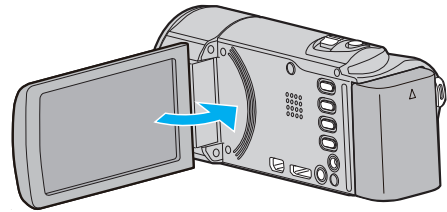

- 2 Enlevez l'adaptateur secteur et la batterie de l'unité, remplacez-les, ouvrez l'écran LCD et cet appareil se rallume automatiquement. (Réinitialisation terminée)

### Batterie

#### Impossible d'allumer l'appareil lorsque la batterie est insérée.

Rechargez la batterie.

“Charger la batterie” (☞ p. 68)

Vérifiez si les bornes ne sont pas sales.

Si le terminal ou la batterie de l'appareil sont sales, essuyez-les à l'aide d'un coton-tige ou d'un objet similaire.

Si vous utilisez des batteries d'autres fabricants JVC, les performances et la sécurité ne seront pas garanties. Assurez-vous d'utiliser des batteries de JVC.

#### Utilisation de courte durée, même après chargement de la batterie.

La batterie peut être détériorée si elle est chargée de manière répétée.

Remplacez la batterie par une nouvelle.

“Accessoires en option” (☞ p. 78)

#### Impossible de recharger la batterie.

Lorsque la batterie est complètement chargée, le voyant ne clignote pas.

Vérifiez si les bornes ne sont pas sales.

Si le terminal ou la batterie de l'appareil sont sales, essuyez-les à l'aide d'un coton-tige ou d'un objet similaire.

L'utilisation d'un adaptateur secteur non original risque d'endommager l'appareil. Assurez-vous d'utiliser un adaptateur secteur original.

#### L'affichage de la charge restante de la batterie est incorrect.

La charge restante de la batterie ne s'affiche pas lorsque l'adaptateur secteur est raccordé à l'appareil.

Si CET APPAREIL est utilisé lors de périodes prolongées dans des environnements avec des températures élevées ou basses, ou si la batterie est rechargée de façon répétée, la durée de charge restante peut ne pas s'afficher correctement.

### Enregistrement

#### Aucun enregistrement ne peut être effectué.

Vérifiez la touche .

“Touche  (Vidéo/Photo)” (☞ p. 199)

Lorsqu'il y a plusieurs sources de lumière et en fonction des conditions de prises de vue, il est possible que l'exposition et la mise au point ne puissent être ajustées correctement en mode Auto Intelligent. Dans ce cas, ajustez les réglages manuellement.

“Ajuster manuellement la mise en point” (☞ p. 89)

#### L'enregistrement s'arrête automatiquement.

L'enregistrement s'arrête automatiquement car il ne peut pas tourner 12 heures consécutives ou plus en fonction des spécifications. (La reprise de l'enregistrement peut prendre quelques temps.)

Éteignez l'unité, patientez quelques minutes, puis rallumez-la. (Cet appareil s'arrête automatiquement pour protéger le circuit en cas d'augmentation de la température.)

#### La prise de vue continue de photos est lente.

La vitesse de prise de vue continue décroît si cette fonction est utilisée de façon répétée.

La vitesse de prises de vue en continu peut ralentir selon la carte SD ou sous certaines conditions d'enregistrement.

#### La mise au point ne s'effectue pas automatiquement.

Lors d'un enregistrement dans un endroit sombre, ou d'un sujet qui n'offre pas de contraste entre l'ombre et la lumière, ajustez manuellement la mise au point.

“Ajuster manuellement la mise en point” (☞ p. 89)

Essuyez l'objectif avec un tissu de nettoyage.

Annulez la mise au point manuelle à partir du menu d'enregistrement manuel.

“Ajuster manuellement la mise en point” (☞ p. 89)

#### Le zoom ne fonctionne pas.

Le zoom numérique n'est pas disponible en mode d'enregistrement de photos.

L'opération du zoom n'est pas disponible pour les enregistrements par prise de vue accélérée. (L'enregistrement simultané de photos, ainsi que le stabilisateur d'image numérique ne sont pas disponibles.)

Pour utiliser le zoom numérique, réglez “ZOOM” dans le menu en fonction. “ZOOM” (☞ p. 176)

#### Un bruit de type mosaïque se produit lors de l'enregistrement de scènes avec des mouvements rapides ou des changements de luminosité importants.

Réglez le “QUALITE VIDEO” sur “UXP” ou “XP” pour enregistrer.

“QUALITE VIDEO” (☞ p. 175)

#### Des lignes verticales apparaissent sur les images enregistrées.

Ce phénomène se produit en filmant un sujet éclairé par une lumière vive. Ce n'est pas un dysfonctionnement.

## Carte

### Impossible d'insérer la carte SD.

Assurez-vous de ne pas insérer la carte SD dans le mauvais sens.  
"Insérer une nouvelle carte SD" (☞ p. 69)

### Impossible de copier vers une carte SD.

Pour utiliser des cartes SD qui ont été utilisées dans d'autres appareils, il est nécessaire de formater (initialiser) la carte SD en utilisant "FORMATER LA CARTE SD" à partir des réglages de support.  
"FORMATER LA CARTE SD" (☞ p. 197)

## Lecture

### Le son ou la vidéo est interrompu(e).

La lecture est parfois interrompue aux sections reliant deux scènes. Ce n'est pas un dysfonctionnement.

### Aucun son.

Lorsque le mode Silencieux est utilisé, les sons de fonctionnement et de lecture ne seront pas produits. Éteignez le mode Silencieux.  
"Utiliser le mode Silencieux" (☞ p. 81)  
Réglez "SON D'OPERATION" dans le menu commun sur "MARCHE".  
"SON D'OPERATION" (☞ p. 191)  
Le son audio n'est pas enregistré pour les vidéos prises en ENREG. ACCELERE.  
"Enregistrer par intervalles (ENREG. ACCELERE)" (☞ p. 112)

### La même image est affichée pour une longue période de temps.

Utilisez une carte SD à haute vitesse (Classe 4 ou supérieure).  
"Types de cartes SD utilisables" (☞ p. 70)  
Nettoyez les bornes de la carte SD avec un coton tige sec ou quelque chose de similaire.  
Exécutez "FORMATER LA CARTE SD" dans le menu "COMMUN". (Toutes les données seront supprimées.)  
"FORMATER LA CARTE SD" (☞ p. 197)

### Le mouvement est saccadé.

Utilisez une carte SD à haute vitesse (Classe 4 ou supérieure).  
"Types de cartes SD utilisables" (☞ p. 70)  
Nettoyez les bornes de la carte SD avec un coton tige sec ou quelque chose de similaire.  
Exécutez "FORMATER LA CARTE SD" dans le menu "COMMUN". (Toutes les données seront supprimées.)  
"FORMATER LA CARTE SD" (☞ p. 197)  
Vérifiez les configurations système de votre PC lorsque vous utilisez Everio MediaBrowser 4 pour la lecture.  
"Vérifier les configurations système requises (Conseils)" (☞ p. 159)

### Impossible de retrouver un fichier enregistré.

Annule la fonction de recherche de date.  
"Rechercher une vidéo/photo spécifique par date" (☞ p. 125)  
Sélectionnez "LIRE AUTRE FICHER" dans le menu. (Les fichiers vidéo avec des informations de gestion endommagées peuvent être lus.)  
"Lire une vidéo avec des informations de gestion défectueuses" (☞ p. 123)

### Les photos ne s'affichent pas correctement sur le téléviseur.

Débranchez le câble puis rebranchez-le.  
"Connexion par le Mini connecteur HDMI" (☞ p. 126)  
Éteignez puis rallumez l'appareil.

### Les images sont projetées verticalement sur le téléviseur.

Réglez "SORTIE VIDEO" dans le menu de "COMMUN" sur "4:3".  
"SORTIE VIDEO" (☞ p. 195)  
Ajustez l'écran du téléviseur en fonction.

### L'image affichée sur le téléviseur est trop petite.

Réglez "SORTIE VIDEO" dans le menu de "COMMUN" sur "16:9".  
"SORTIE VIDEO" (☞ p. 195)

### Lorsqu'il est connecté au téléviseur via le câble mini HDMI, les images et les sons appropriés ne sortent pas.

Les images et les sons risquent de ne pas sortir correctement selon le téléviseur connecté. Dans ce cas, effectuez les opérations suivantes.  
① Débranchez le mini câble HDMI, et rebranchez-le.  
② Éteignez et rallumez l'unité de nouveau.  
"Connexion par le Mini connecteur HDMI" (☞ p. 126)

### **Impossible de lire un DVD avec titre.**

Le titre ne sera pas lu si vous raccordez cet appareil à un graveur DVD (en option).

## Éditer/Copier

---

### **Impossible de supprimer un fichier.**

Les fichiers (vidéos/photos) qui sont protégés ne peuvent être supprimés. Annulez la protection avant de supprimer un fichier.  
"Protéger des fichiers" (☞ p. 130)

### **Impossible de créer un DVD avec un graveur DVD.**

Le câble USB n'est pas connecté correctement.  
"Préparer un graveur DVD (CU-VD50)" (☞ p. 141)  
"Préparer un graveur DVD (CU-VD3)" (☞ p. 140)

### **Impossible de créer un disque avec un graveur BD (lecteur Blu-ray externe).**

Le câble USB n'est pas connecté correctement.  
"Préparer un lecteur externe Blu-ray" (☞ p. 147)

### **Le menu SAUVEGARDE ne s'efface pas.**

Lorsque le câble USB est connecté, le menu "SAUVEGARDER" est affiché.

### **Impossible de désactiver le menu SAUVEGARDE.**

Éteignez l'appareil et le graveur DVD, ou retirez l'adaptateur secteur.

### **Impossible de supprimer un répertoire dans le lecteur USB de disque dur externe.**

Effacez le dossier avec un ordinateur.  
(Lorsque des fichiers sont ajoutés ou des dossiers déplacés/renommés avec un ordinateur, ils ne peuvent être supprimés sur cet appareil).

## Ordinateur

### Impossible de copier des fichiers vers le disque dur de l'ordinateur.

Raccordez correctement le câble USB.

Si le logiciel Everio MediaBrowser 4 fourni n'est pas installé, il est possible que certaines fonctions ne fonctionnent pas correctement.

"Installer le logiciel fourni" (☞ p. 160)

Avant de procéder à la sauvegarde, assurez-vous de disposer de suffisamment d'espace libre sur le disque dur de votre ordinateur.

### Impossible de copier des fichiers vers un DVD ou un disque Blu-ray via un PC.

Pour enregistrer vos vidéos sur des disques, un lecteur DVD ou Blu-ray enregistrable est requis pour l'ordinateur utilisé.

### Impossible de charger le fichier sur YouTube.

Assurez-vous d'avoir créé un compte avec YouTube. (Il vous faut absolument un compte YouTube pour pouvoir charger des fichiers sur YouTube.)

La modification de vidéos à charger au format de fichier ne peut être effectuée sur cet appareil.

Consultez "Q&A", "Dernières informations", "Télécharger informations", etc. dans "Cliquez pour obtenir les dernières infos sur les produits" dans le fichier d'aide du logiciel fourni Everio MediaBrowser 4.

### J'utilise un ordinateur Mac.

Copiez les fichiers sur un ordinateur Mac, en suivant la méthode suivante. "Copier vers un ordinateur Mac" (☞ p. 167)

### L'ordinateur ne peut reconnaître la carte SDXC.

Confirmez et mettez le SE de votre ordinateur à jour.

"Lorsque votre ordinateur ne peut reconnaître la carte SDXC" (☞ p. 70)

## Écran/Image

### L'écran LCD est difficile à visualiser.

L'écran LCD peut être difficile à visualiser s'il est utilisé dans des endroits très lumineux, par exemple directement au soleil.

### Une bande ou une boule de lumière intense apparaît sur l'écran LCD.

Changez l'orientation de cet appareil pour empêcher la source de lumière d'affecter la prise de vue. (Une bande ou une boule de lumière intense peut apparaître quand il y a une source de lumière intense à proximité de l'appareil, mais ce n'est pas un défaut de fonctionnement.)

### Le sujet enregistré est trop sombre.

Utilisez la compensation de contre-jour lorsque le fond est lumineux et que le sujet est sombre.

"Réglage la compensation de contre-jour" (☞ p. 92)

Utilisez "TORCHE" dans le menu.

"TORCHE (GZ-EX215)" (☞ p. 172)

Utilisez "NUIT" dans SELECTION DE SCENES.

"Prendre des vues en fonction de la scène (sujet)" (☞ p. 87)

Utilisez "LUMINOSITE" dans le menu.

"LUMINOSITE" (☞ p. 173)

Réglez "AJUSTER LUMINOSITE" dans le menu d'enregistrement sur le côté "+".

"Ajuster la luminosité" (☞ p. 90)

### Le sujet enregistré est trop lumineux.

Réglez la compensation de contre-jour sur "ARRET" si elle est utilisée.

"Réglage la compensation de contre-jour" (☞ p. 92)

Réglez "AJUSTER LUMINOSITE" dans le menu d'enregistrement sur le côté "+".

"Ajuster la luminosité" (☞ p. 90)

### La couleur paraît bizarre. (Trop bleuâtre, trop rougeâtre, etc.)

Accordez un peu de temps afin d'obtenir les couleurs naturelles. (Cela peut prendre du temps afin que la balance des blancs se soit ajustée.)

Réglez "BALANCE DES BLANCS" dans le menu d'enregistrement sur "MANUEL". Choisissez dans "ENSOLEILLE"/"NUAGEUX"/"HALOGENE"/"MARINE : BLEU"/"MARINE : VERT" selon la source de lumière.

Sélectionnez "BAL. BLANCS MANUELLE" et réglez en conséquence.

"Réglage la balance des blancs" (☞ p. 91)

### La couleur semble différente.

Réglez "BALANCE DES BLANCS" dans le menu d'enregistrement en conséquence.

"Réglage la balance des blancs" (☞ p. 91)

### Il y a des taches brillantes ou sombres sur l'écran.

Bien que l'écran LCD ait plus de 99,99 % de pixels effectifs, 0,01 % des pixels peuvent être des points lumineux (rouge, bleu, vert) ou des taches foncées. Ce n'est pas un dysfonctionnement. Les points ne seront pas enregistrés.

### Autres problèmes

#### Les touches sur l'écran tactile ne fonctionnent pas.

Tapez sur les touches sur l'écran tactile avec vos doigts ou le stylo stylét. Les touches peuvent ne pas fonctionner si vous les touchez avec vos ongles ou avec des gants.

#### L'image est granuleuse.

Lorsque vous utilisez le zoom numérique, l'image devient granuleuse dans la mesure où elle est numériquement agrandie.

#### L'unité surchauffe.

Ce n'est pas un dysfonctionnement. (Cet appareil peut chauffer lorsqu'il a été utilisé pendant un long moment.)

#### La langue de l'affichage a changé.

Cela peut arriver lorsque vous branchez cet appareil à un téléviseur avec un réglage différent de la langue, à l'aide d'un mini câble HDMI. "Fonctionnement en conjonction avec un téléviseur, par HDMI" (☞ p. 127)

#### Lorsqu'il est connecté au téléviseur via le câble mini HDMI, les images et les sons appropriés ne sortent pas.

Les images et les sons risquent de ne pas sortir correctement selon le téléviseur connecté. Dans ce cas, effectuez les opérations suivantes.

① Débranchez le mini câble HDMI, et rebranchez-le.

② Éteignez et rallumez l'unité de nouveau.

"Connexion par le Mini connecteur HDMI" (☞ p. 126)

#### Les fonctions HDMI-CEC ne marchent pas correctement et le téléviseur ne fonctionne pas conjointement avec cet appareil.

Les téléviseurs peuvent fonctionner différemment selon leurs caractéristiques, même s'ils sont conformes à l'HDMI-CEC. Par conséquent, les fonctions HDMI-CEC de cet appareil ne peuvent être garanties de fonctionner en combinaison avec tous les téléviseurs.

Dans ce cas, réglez-le "COMMANDE HDMI" sur "ARRET".

"COMMANDE HDMI" (☞ p. 196)

#### Cet appareil fonctionne lentement en passant entre les modes vidéo et photo, ou lorsqu'il est allumé/éteint.

Il est recommandé de copier toutes les vidéos et photos sur votre ordinateur, et d'effacer les fichiers de cet appareil. (Si un grand nombre de fichiers sont présents sur l'appareil, ce dernier mettra du temps à répondre.)

#### Cet appareil ne fonctionne pas correctement et des messages d'erreur apparaissent.

Cette unité est un périphérique contrôlé par micro-ordinateur. Les décharges électrostatiques, les bruits externes et les interférences (provenant d'une TV ou d'une radio par exemple) peuvent empêcher la caméra de fonctionner correctement. Dans un cas semblable, coupez l'alimentation, puis retirez l'adaptateur secteur et la batterie. Cet appareil sera réinitialisé.

#### Faites une sauvegarde des données importantes enregistrées.

Faites une sauvegarde des données importantes enregistrées.

- Il est recommandé de copier vos données importantes enregistrées sur un DVD ou tout autre support d'enregistrement pour les stocker.

- JVC ne sera pas responsable des données perdues.

### Message d'erreur?

#### VERIFIER CACHE-OBJECTIF

Ouvrez le volet de protection de l'objectif.

#### REGLER DATE/HEURE !

Branchez l'adaptateur secteur, chargez la batterie pendant au moins 24 heures et réglez l'horloge. (Si ce message continue d'apparaître, cela signifie que la batterie de l'horloge est épuisée. Consultez votre revendeur JVC le plus proche.)

"Régler l'horloge" (☞ p. 73)

#### ERREUR DE COMMUNICATION

Rebranchez le câble USB.

Éteignez l'appareil, ainsi que tous les appareils raccordés à ce dernier, puis rallumez-les.

Fixez à nouveau la batterie.

#### ERREUR CARTE MEMOIRE !

Vérifiez que la carte est supportée par cet appareil.

"Types de cartes SD utilisables" (☞ p. 70)

Éteignez puis rallumez l'appareil.

Enlevez l'adaptateur secteur et la batterie; ensuite, retirez et réinsérez la carte SD.

Nettoyez les bornes de la carte SD.

Si malgré tout vous ne parvenez pas à résoudre le problème, sauvegardez vos fichiers et exécutez "FORMATER LA CARTE SD" dans le menu "COMMUN". (Toutes les données seront supprimées.)

"FORMATER LA CARTE SD" (☞ p. 197)

#### NON FORMATE

Sélectionnez "OK", puis "OUI" à partir de l'écran "VOULEZ-VOUS FORMATER?".

#### ERREUR D'ENREGISTREMENT

Éteignez puis rallumez l'appareil.

#### IMPOSSIBLE DE PRENDRE PLUS DE PHOTOS POUR LE MOMENT

Arrêtez l'enregistrement vidéo pour pouvoir prendre des photos. (Si la carte SD est retirée ou insérée durant l'enregistrement vidéo, les photos ne peuvent pas être enregistrées.)

#### LA LECTURE A ECHOUÉ

Retirez et réinsérez la carte SD.

"Insérer une nouvelle carte SD" (☞ p. 69)

Nettoyez les bornes de la carte SD.

Insérez la carte SD avant d'allumer.

Ne pas faire subir de vibrations ou de chocs violents à cette unité.

#### ERREUR DE FICHIER DE GESTION VIDEO, UNE RESTAURATION EST REQUISE POUR ENREGISTREMENT/LECTURE, RESTAURER?

Sélectionnez "OK" pour restaurer. (Les vidéos qui ne peuvent être restaurées ne seront pas affichées à l'écran d'index, mais vous pourrez toutefois les lire en utilisant "LIRE AUTRE FICHIER" dans le menu.)

"Lire une vidéo avec des informations de gestion défectueuses"

(☞ p. 123)

#### SCENE INCOMPATIBLE

Utilisez les fichiers enregistrés avec cet appareil. (Les fichiers enregistrés avec d'autres périphériques peuvent ne pas être lus.)

#### FICHIER INCOMPATIBLE

Utilisez les fichiers enregistrés avec cet appareil. (Les fichiers enregistrés avec d'autres périphériques peuvent ne pas être lus.)



**CE FICHIER EST PROTEGE**

Désactivez la fonction "PROTEGER/ANNULER" dans le menu "MODIFIER"  
 "Protéger des fichiers" (☞ p. 130)

**VERIFIER LOQUET DE PROTECTION CARTE**

Désactivez la protection en écriture de la carte SD.

**ESPACE DISPO. INSUFFISANT**

Effacez ou déplacez les fichiers sur un ordinateur ou d'autres périphériques.  
 Remplacez la carte SD par une nouvelle carte.

**LIMITE MAXIMUM DU NOMBRE DE FICHIERS ATTEINTE**

- ① Déplacez les fichiers ou les dossiers vers un ordinateur ou un autre périphérique. (Sauvegardez vos fichiers.)
  - ② Sélectionnez "FICHIER + GESTION NO" dans "FORMATER LA CARTE SD" dans le menu des réglages de support. (Toutes les données de la carte SD seront supprimées.)
- "FORMATER LA CARTE SD" (☞ p. 197)

**NOMBRE MAXIMUM DE SCENES DEPASSE**

- ① Déplacez les fichiers ou les dossiers vers un ordinateur ou un autre périphérique. (Sauvegardez vos fichiers.)
  - ② Sélectionnez "FICHIER + GESTION NO" dans "FORMATER LA CARTE SD" dans le menu des réglages de support. (Toutes les données de la carte SD seront supprimées.)
- "FORMATER LA CARTE SD" (☞ p. 197)

**NOMBRE DE FICHIERS TROP IMPORTANT**

- ① Déplacez les fichiers ou les dossiers vers un ordinateur ou un autre périphérique. (Sauvegardez vos fichiers.)
  - ② Sélectionnez "FICHIER + GESTION NO" dans "FORMATER LA CARTE SD" dans le menu des réglages de support. (Toutes les données de la carte SD seront supprimées.)
- "FORMATER LA CARTE SD" (☞ p. 197)

**NOMBRE MAXIMUM DE FICHIERS DEPASSE**

- ① Déplacez les fichiers ou les dossiers vers un ordinateur ou un autre périphérique. (Sauvegardez vos fichiers.)
  - ② Sélectionnez "FICHIER + GESTION NO" dans "FORMATER LA CARTE SD" dans le menu des réglages de support. (Toutes les données de la carte SD seront supprimées.)
- "FORMATER LA CARTE SD" (☞ p. 197)

**LE NOMBRE DE LISTES LECTURE DEPASSE LA LIMITE**

Réduisez à moins de 99 fichiers le nombre de listes de lecture. (Vous pouvez créer jusqu'à 99 listes de lecture.)

**ANNULE CAR LE NOMBRE LIMITE DE LISTE DE LECTURE EST ATTEINT**

En créant un DVD, réduisez le nombre de listes de lecture à sauvegarder.  
 Réduisez à 999 fichiers le nombre de vidéos à ajouter à la liste de lecture.  
 "Créer des listes de lecture à partir des vidéos enregistrées" (☞ p. 135)

**ESPACE DISQUE INSUFFISANT POUR CETTE OPERATION**

Réduisez à 999 fichiers le nombre de vidéos à ajouter à la liste de lecture.  
 "Créer des listes de lecture à partir des vidéos enregistrées" (☞ p. 135)

**ENREGISTREMENT ANNULE**

Éteignez puis rallumez l'appareil.  
 Protégez l'appareil des vibrations et des chocs.

**SURCHAUFFE DU DISQUE DUR, ETEIGNEZ LE CAMESCOPE, PATIENTEZ ET RALLUMER**

Coupez l'alimentation de cette unité, et laissez-le refroidir avant de l'allumer à nouveau.

**DISPOSITIF USB NON PRIS EN CHARGE OU HORS TENSION**

Allumez le périphérique USB connecté.  
 Connectez l'adaptateur secteur au graveur DVD ou au graveur BD (lecteur Blu-ray externe).

**INSERER LE DISQUE**

Ouvrez le tiroir du graveur DVD ou du graveur BD (lecteur Blu-ray externe), vérifiez-le et remettez le DVD ou le disque Blu-ray, puis fermez le tiroir.  
 Remplacez le disque dans le graveur DVD ou le graveur BD (lecteur Blu-ray externe).

**CHANGER DE DISQUE**

Ouvrez le tiroir du graveur DVD ou du graveur BD (lecteur Blu-ray externe), vérifiez-le et remettez le DVD ou le disque Blu-ray, puis fermez le tiroir.  
 Remplacez le disque dans le graveur DVD ou le graveur BD (lecteur Blu-ray externe).

## Entretien

---

Entretenez régulièrement cet appareil pour pouvoir l'utiliser longtemps.

### Attention :

- Assurez-vous de détacher la batterie, l'adaptateur secteur et la fiche d'alimentation électrique avant de procéder à une quelconque opération de maintenance.

### Caméscope

- Essuyez l'appareil avec un chiffon sec et doux pour retirer toute la saleté.
- Si celui-ci est particulièrement sale, plongez le chiffon dans une solution détergente neutre, puis passez-le sur le caméscope. Utilisez ensuite un chiffon propre pour enlever tout le détergent.

### Attention :

- N'utilisez pas de produits solvants comme du benzène, du diluant ou de l'alcool. Cela risquerait d'endommager l'appareil.
- Attention à bien tenir compte des étiquettes d'avertissement et des instructions de ce produit lorsque vous utilisez un chiffon imbibé d'un produit chimique ou un produit nettoyant.
- Ne laissez pas l'appareil en contact avec des produits en caoutchouc ou en plastique trop longtemps.

### Objectif/écran LCD

- Utilisez une soufflette (disponible dans le commerce) pour éliminer la poussière, et un chiffon de nettoyage (disponible dans le commerce) pour supprimer toute la saleté.  
De la moisissure peut se former sur l'objectif s'il n'est pas nettoyé.
- Vous pouvez utiliser sur l'écran un film anti-reflets ou de protection disponible dans le commerce.  
Toutefois, en fonction de l'épaisseur du film, les opérations sur l'écran tactile peuvent ne pas s'effectuer sans à-coups ou l'écran peut foncer légèrement.

## Caméra

Élément	Détails
Alimentation	Avec un adaptateur secteur: CC 5,2 V Avec une batterie: CC 3,6 V
Consommation	2,3 W (LUMINOSITE MONITEUR : 3 (standard)) 2,5 W (LUMINOSITE MONITEUR : 4 (éclaircir)) · Lorsque "TORCHE" est réglé sur "ARRET" (GZ-EX215)
Dimensions (mm)	50,5 x 55 x 116 (L x H x P : sans la dragonne)
Masse	Environ 195 g (caméra seulement), environ 235 g (avec la batterie fournie)
Environnement d'exploitation	Température d'opération autorisée : 0 °C à 40 °C Température de stockage autorisée : -20 °C à 50 °C Humidité relative autorisée : 35 % à 80 %
Périphérique de capture d'image	1/5,8" 1 500 000 pixels (BSI CMOS)
Zone d'enregistrement (vidéo)	630 000 à 1 050 000 pixels (AIS ON) 1 250 000 pixels (AIS OFF)
Zone d'enregistrement (photo)	930 000 pixels (4:3) 1 250 000 pixels (16:9)
Objectif	F1,8 - 6,3, f= 2,9 mm à 116,0 mm Vidéo Conversion 35 mm : 45,6 mm à 1 824 mm (AIS ON) Conversion 35 mm : 42,0 mm à 1 680 mm (AIS OFF) Photo Conversion 35 mm : 51,4 po à 2 056 po (4:3) Conversion 35 mm : 42,0 mm à 1 680 mm (16:9)

Élément	Détails
Éclairage faible	3 lux 1 lux (SELECTION SCENE : NUIT)
Zoom (pendant l'enregistrement de vidéo)	Zoom optique : jusqu'à 40x Zoom numérique : jusqu'à 200x
Zoom (pendant l'enregistrement de photo)	Zoom optique : jusqu'à 40x
Écran LCD	3,0", 230 000 pixels, LCD couleur
Supports d'enregistrement	carte SD/SDHC/SDXC (disponible dans le commerce) "Types de cartes SD utilisables" (☞ p. 70)
Batterie d'horloge	Batterie rechargeable

### Connecteurs

Élément	Détails
HDMI	Mini connecteur HDMI
Sortie AV	Sortie vidéo : 1,0 V (p-p), 75 Ω Sortie Audio : 300 mV (rms), 1 k Ω
USB	Mini USB Type B, compatible USB 2.0

### Vidéo

Élément	Détails
Format d'enregistrement et de lecture	AVCHD standard Vidéo : AVC/H.264 Audio : Dolby Digital 2ch
Extension	.MTS
Système de signal	PAL standard
Qualité de l'image (Vidéo)	UXP 1920 x 1080 pixels Moyenne approximative 24 Mbps XP 1920 x 1080 pixels Moyenne approximative 17 Mbps SP 1920 x 1080 pixels Moyenne approximative 12 Mbps EP 1920 x 1080 pixels Moyenne approximative 4,8 Mbps SSW(16:9) 720 x 576 pixels (Entrelacés) Moyenne approximative 6,2 Mbps SEW(16:9) 720 x 576 pixels (Entrelacés) Moyenne approximative 3 Mbps
Qualité du son (Audio)	48 kHz, 256 kbps

### Photo

Élément	Détails
Format	JPEG standard
Extension	.JPG
Taille d'image	"Nombre approximatif de photos (unité : nombre de prises de vue)" (p. 119)

### Adaptateur secteur (AC-V10E)

Élément	Détails
Alimentation	CA 110 V à 240 V, 50 Hz/60 Hz
Sortie	CC 5,2 V, 1 A
Température d'opération autorisée	0 °C à 40 °C (10 °C à 35 °C pendant le chargement)
Dimensions (mm)	72 mm x 28 mm x 59 mm (L x H x P : sans le cordon et la prise secteur)
Masse	Environ 77 g

### Batterie (BN-VG114E)

Élément	Détails
Tension électrique	3,6 V
Capacité	1400 mAh
Dimensions (mm)	31 x 21,5 x 43 (L x H x P)
Masse	Environ 40 g

#### Remarque :

- Les caractéristiques et l'apparence de ce produit sont susceptibles d'être modifiées sans préavis pour d'éventuelles améliorations.

**JVC**