

## Moltio

### BEDIENUNGSANLEITUNG

Type HD8768

Lesen Sie diese Bedienungsanleitung vor dem Gebrauch des Geräts aufmerksam durch.



DE

03



Registrieren Sie Ihr Produkt und erhalten Sie den entsprechenden Support unter [www.philips.com/welcome](http://www.philips.com/welcome)

Herzlichen Glückwunsch zu Ihrem Kauf eines Saeco Kaffeevollautomaten Moltio Montalatte Automatico mit automatischem Milchaufschäumer! Um die Unterstützung von Saeco optimal nutzen zu können, registrieren Sie Ihr Produkt bitte unter <http://www.philips.com/welcome>.

Die vorliegende Bedienungsanleitung gilt für das Modell HD8768.

Das Gerät dient der Zubereitung von Espresso mit ganzen Bohnen sowie für das Aufschäumen von Milch und der Ausgabe von heißem Wasser. In dieser Bedienungsanleitung finden Sie alle erforderlichen Informationen für die Inbetriebnahme, den Gebrauch, die Reinigung und das Entkalken Ihres Geräts.

## INHALT

<b>WICHTIG</b> .....	<b>4</b>
Sicherheitshinweise .....	4
Achtung .....	4
Hinweise .....	6
Übereinstimmung mit den Normen .....	7
<b>INBETRIEBNAHME</b> .....	<b>8</b>
Produktansicht .....	8
Allgemeine Beschreibung .....	9
<b>VORBEREITUNG</b> .....	<b>10</b>
Verpackung des Geräts .....	10
Inbetriebnahme des Geräts .....	10
<b>ERSTE EINSCHALTUNG</b> .....	<b>13</b>
Entlüftung des Systems .....	13
Automatischer Spülzyklus/Reinigung .....	14
Manueller Spülzyklus .....	14
Messen und Programmierung der Wasserhärte .....	17
Installation Wasserfilter "INTENZA+" .....	18
Austausch des Wasserfilters "INTENZA+" .....	20
<b>WECHSEL DER KAFFEEBOHNEN</b> .....	<b>21</b>
Entnahme des Kaffeebohnenbehälters .....	21
Einsetzen des Kaffeebohnenbehälters .....	22
Anwahl der Kaffeebohnen .....	24
Entleerungszyklus Kaffee .....	25
<b>EINSTELLUNGEN</b> .....	<b>26</b>
Saeco Adapting System .....	26
Einstellung Keramikmahlwerk .....	26
Aromaeinstellungen (Kaffeestärke) .....	27
Einstellung Kaffeeauslauf .....	28
Einstellung Kaffeemenge in der Tasse .....	29

<b>KAFFEE- UND ESPRESSO AUSGABE</b> .....	<b>30</b>
Ausgabe von Kaffee und Espresso mit Bohnenkaffee .....	30
Ausgabe von Kaffee und Espresso mit vorgemahlenem Kaffee .....	31
<b>AUFSCÄUMEN VON MILCH / ZUBEREITUNG VON CAPPUCCINO</b> .....	<b>32</b>
<b>AUSGABE VON HEISSEM WASSER</b> .....	<b>34</b>
<b>REINIGUNG UND WARTUNG</b> .....	<b>36</b>
Tägliche Reinigung des Geräts.....	36
Tägliche Reinigung des Wassertanks.....	37
Tägliche Reinigung des automatischen Milchaufschäumers.....	38
Wöchentliche Reinigung des Geräts.....	39
Wöchentliche Reinigung der Brühgruppe .....	39
Wöchentliche Reinigung des Kaffeebohnenbehälters, der Schale und des Kaffeefachs.....	42
Monatliches Einfetten der Brühgruppe .....	42
Monatliche Reinigung des automatischen Milchaufschäumers.....	44
Monatliche Reinigung der Brühgruppe mit Kaffeefettlöser-Tabletten.....	48
<b>ENTKALKEN</b> .....	<b>51</b>
<b>PROGRAMMIERUNG</b> .....	<b>55</b>
Dabei können die folgenden Parameter eingestellt werden.....	55
Programmierung des Geräts .....	57
<b>BEDEUTUNG DER DISPLAYSYMBOLE</b> .....	<b>59</b>
<b>PROBLEMLÖSUNG</b> .....	<b>63</b>
<b>ENERGIEEINSPARUNG</b> .....	<b>65</b>
Standby.....	65
Entsorgung .....	65
<b>TECHNISCHE EIGENSCHAFTEN</b> .....	<b>66</b>
<b>GARANTIE UND KUNDENDIENST</b> .....	<b>66</b>
Garantie.....	66
Kundendienst.....	66
<b>BESTELLUNG VON PFLEGE-PRODUKTEN</b> .....	<b>67</b>
<b>ZUBEHÖR FÜR DAS GERÄT</b> .....	<b>68</b>

## WICHTIG

### Sicherheitshinweise

---

Das Gerät ist mit Sicherheitsvorrichtungen ausgestattet. Dennoch sollten Sie die beschriebenen Sicherheitshinweise in dieser Bedienungsanleitung aufmerksam lesen, um eventuelle Personen- und Sachschäden zu vermeiden. Bewahren Sie diese Bedienungsanleitung für eine spätere Verwendung auf.



Der Begriff **ACHTUNG** und dieses Symbol weisen den Benutzer auf Gefahrensituationen hin, die zu schweren Verletzungen, auch mit Lebensgefahr, und/oder Schäden am Gerät führen können.



Der Begriff **HINWEIS** und dieses Symbol weisen den Benutzer auf Gefahrensituationen hin, die zu leichteren Verletzungen und/oder Schäden am Gerät führen können.

### Achtung

---

- Schließen Sie das Gerät an einer geeigneten Wandsteckdose an, deren Hauptspannung den technischen Daten des Geräts entspricht.
- Das Netzkabel nicht lose vom Tisch oder der Arbeitsfläche herab hängen lassen und nicht auf heißen Oberflächen auflegen.
- Das Gerät, der Stecker und das Netzkabel dürfen nicht in Wasser getaucht werden: Gefahr von Stromschlag!
- Den Heißwasserstrahl nicht auf Körperteile richten: Verbrunnungsgefahr!

- Berühren Sie keine heißen Oberflächen. Benutzen Sie die vorgesehenen Griffe und Drehknöpfe.
- Den Stecker von der Steckdose abziehen:
  - wenn Störungen auftreten;
  - wenn das Gerät für einen längeren Zeitraum nicht benutzt wird;
  - bevor das Gerät gereinigt wird.

Am Stecker, und nicht am Netzkabel ziehen. Den Stecker nicht mit nassen Händen berühren.

- Verwenden Sie das Gerät nicht, wenn der Netzstecker, das Netzkabel oder das Gerät selbst defekt oder beschädigt sind.
- Das Gerät oder das Netzkabel dürfen keinesfalls modifiziert werden. Alle Reparaturen müssen durch ein von Philips autorisiertes Kundendienstzentrum ausgeführt werden, um jede Gefahr zu vermeiden.
- Dieses Gerät kann nur von Kinder und Personen mit körperlichen, sensorischen oder mentalen Einschränkungen sowie mangelnder Erfahrung und Wissen verwendet werden, sofern sie zuvor entsprechend von einer für ihre Sicherheit verantwortliche Person in der Verwendung des Geräts unterwiesen wurden.
- Achten Sie darauf, dass Kinder nicht mit dem Gerät spielen.
- Führen Sie weder Finger noch andere Gegenstände in das Mahlwerk ein.

## Hinweise

---

- Dieses Gerät ist nur für den Gebrauch im privaten Haushalt bestimmt. Es ist z.B. nicht für die Verwendung in Personalküchen von Geschäften, Büros, landwirtschaftlichen Betrieben oder anderen Arbeitsbereichen vorgesehen.
- Stellen Sie das Gerät auf eine waagerechte, ebene und stabile Fläche.
- Stellen Sie das Gerät nicht auf heiße Flächen, in der Nähe von heißen Öfen, Heizgeräten oder ähnlichen Wärmequellen ab.
- In den Behälter dürfen ausschließlich Kaffeebohnen eingefüllt werden. Wenn Pulver- oder Instantkaffee oder andere Gegenstände in den Kaffeebohnenbehälter eingefüllt werden, können Schäden an dem Gerät verursacht werden.
- Lassen Sie das Gerät auskühlen, bevor Teile aus dem Gerät herausgenommen oder eingesetzt werden.
- Keinesfalls heißes oder kochendes Wasser in den Tank füllen. Verwenden Sie ausschließlich kaltes Wasser.
- Für die Reinigung sollten keine Scheuerpulver oder aggressive Reinigungsmittel verwendet werden. Für die Reinigung des Geräts ist ein weiches, feuchtes Tuch ausreichend.
- Das Gerät muss regelmäßig entkalkt werden. Das Gerät zeigt an, wann das Entkalken erforderlich ist. Diese Vorgänge nicht auszuführen, führt dazu, dass das Gerät nicht mehr störungsfrei funktioniert. Eine entsprechende Reparatur ist nicht durch die Garantie gedeckt!
- Das Gerät darf keiner Temperatur unter 0 °C ausgesetzt

werden. Das im Heizsystem verbliebene Restwasser kann gefrieren und das Gerät beschädigen.

- Entleeren Sie den Wassertank, wenn das Gerät für einen längeren Zeitraum nicht verwendet wird. Das Wasser könnte verunreinigt werden. Bei jeder Verwendung des Geräts ist frisches Wasser zu benutzen.

---

### **Übereinstimmung mit den Normen**

Das Gerät entspricht Art. 13 der italienischen Gesetzesverordnung Nr. 151 vom 25. Juli 2005 "Umsetzung der Richtlinien 2005/95/EG, 2002/96/EG und 2003/108/EG, hinsichtlich der Verringerung des Einsatzes von Gefahrenstoffen in elektrischen und elektronischen Geräten sowie zur Abfallentsorgung".

Dieses Gerät entspricht den Vorgaben der Europäischen Richtlinie 2002/96/EG.

# INBETRIEBNAHME

## Produktansicht

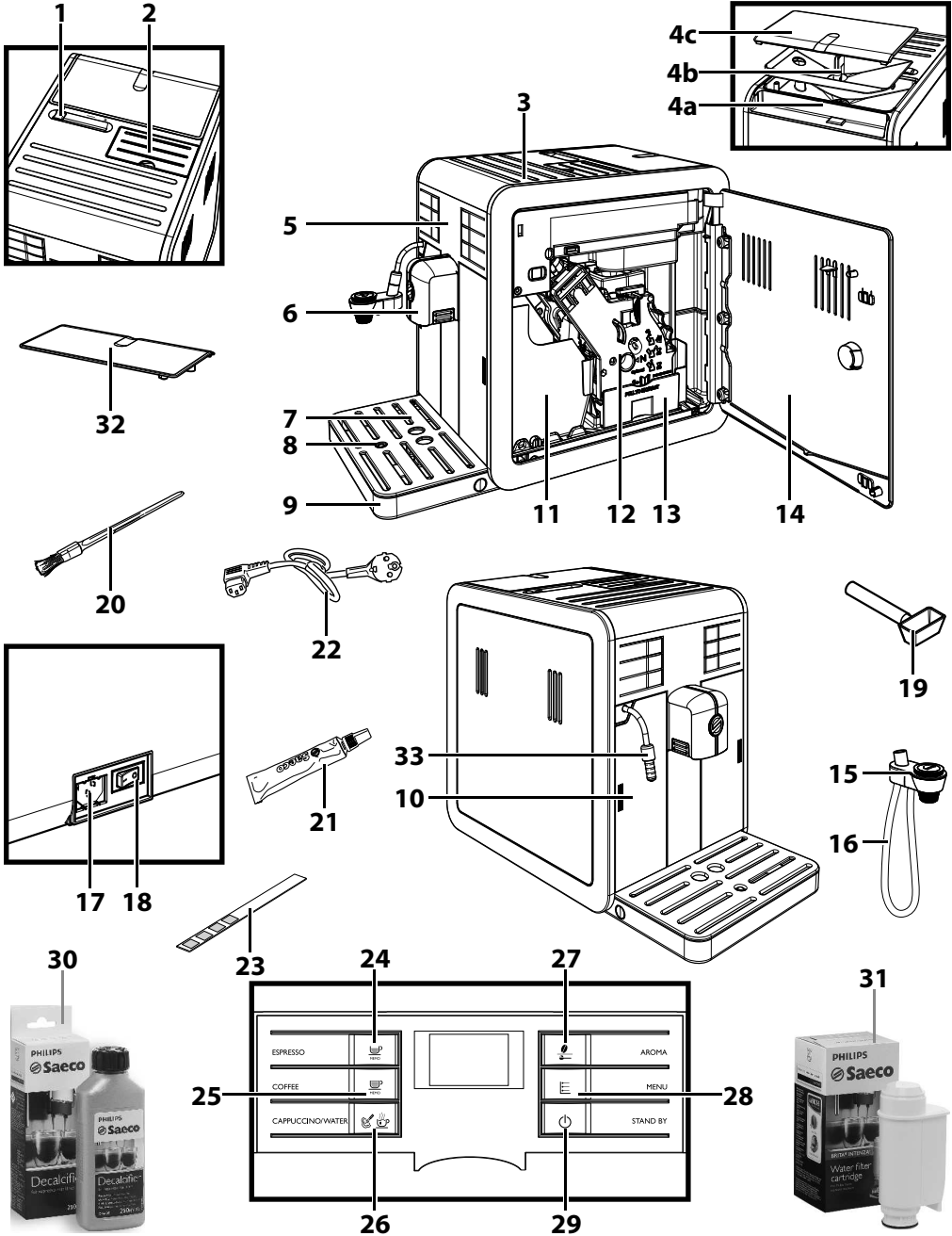



## Allgemeine Beschreibung

---

1. Wahlschalter Sperre/Entnahme des Kaffeebohnenbehälters
2. Fach für vorgemahlene Kaffeebohnen
3. Tassenabstellfläche
- 4a. Kaffeebohnenbehälter
- 4b. Schale Kaffeebohnenbehälter
- 4c. Deckel Kaffeebohnenbehälter
5. Bedienfeld
6. Kaffeeauslauf
7. Tassenabstellrost
8. Anzeige Abtropfschale voll
9. Abtropfschale
10. Wassertank
11. Kaffeesatzbehälter
12. Brühgruppe
13. Kaffeeauffangbehälter
14. Servicetür
15. Automatischer Milchaufschäumer
16. Ansaugschlauch für automatischen Milchaufschäumer
17. Steckdose Netzkabel
18. Hauptschalter
19. Schlüssel Einstellung Mahlwerk + Messlöffel vorgemahlener Kaffee
20. Reinigungspinsel
21. Fett für die Brühgruppe
22. Netzkabel
23. Teststreifen zum Bestimmen der Wasserhärte
24. Ausgabetaste Espresso
25. Ausgabetaste Kaffee
26. Taste Cappuccino / Heißwasser
27. Taste "Aroma" - vorgemahlener Kaffee
28. Taste "MENÜ"
29. Taste ON/OFF
30. Entkalkungsmittel (separat erhältlich)
31. Wasserfilter (INTENZA+) (separat erhältlich)
32. Schutzabdeckung
33. Heißwasser/Dampfdüse + Gummischutz für automatischen Milchaufschäumer

## VORBEREITUNG

### Verpackung des Geräts

Die Original-Verpackung wurde für den Schutz des Geräts während des Versandes entwickelt und hergestellt. Es wird empfohlen, diese Verpackung für eventuelle zukünftige Transporte aufzubewahren.

### Inbetriebnahme des Geräts

**1** Die Abtropfschale mit dem Rost aus der Verpackung nehmen.

**2** Das Gerät aus der Verpackung herausnehmen.

**3** Für einen optimalen Betrieb wird Folgendes empfohlen:

- Einen Standort mit sicherer und ebener Auflagefläche auswählen, an dem nicht die Gefahr des Umkippens oder der Verletzung von Personen besteht.
- Der Raum sollte ausreichend beleuchtet und hygienisch unbedenklich sein und die Steckdose muss leicht zugänglich sein.
- Gemäß der Angaben in der Abbildung einen Mindestabstand von den Gerätewänden berücksichtigen.

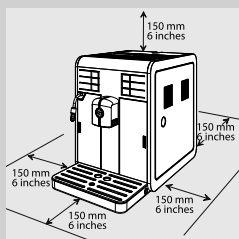

**4** Die Abtropfschale mit Rost in das Gerät einsetzen. Überprüfen, ob diese komplett eingesetzt wurde.

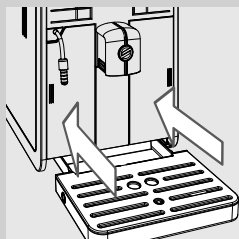

#### Hinweis:

Die Abtropfschale nimmt das Wasser auf, das während der Spülzyklen/Selbstreinigung aus dem Auslauf fließt, und des Kaffees, der eventuell während der Zubereitung der Getränke verschüttet wurde. Die Abtropfschale täglich und immer dann entleeren und reinigen, wenn das Display die Meldung "Abtropfschale voll" anzeigt.

#### Hinweis:

**Die Abtropfschale darf NICHT direkt nach dem Einschalten des Geräts herausgenommen werden. Einige Minuten abwarten, damit ein Spülzyklus/Selbstreinigung durchgeführt werden kann.**

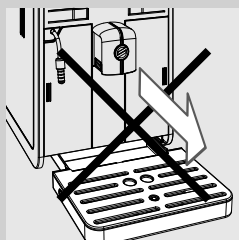

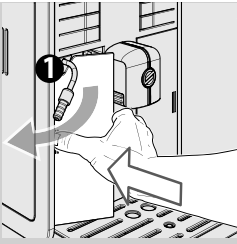

- 5 Leicht auf die Seite der Tür des Wassertanks drücken, um den Griff zu lösen.

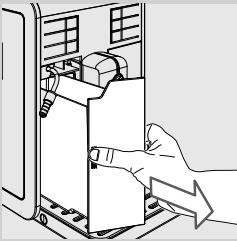

- 6 Den Wassertank durch Ziehen am Griff entnehmen.

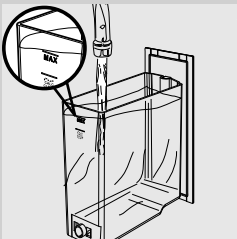

- 7 Den Wassertank mit frischem Trinkwasser ausspülen.

- 8 Den Wassertank mit frischem Wasser bis zum Füllstand MAX füllen und wieder in das Gerät einsetzen. Überprüfen, ob dieser vollständig eingesetzt wurde.

**! Hinweis:**

**Den Tank keinesfalls mit heißem oder kochendem Wasser, Wasser mit Kohlensäure oder anderen Flüssigkeiten füllen. Dadurch könnte der Tank oder das Gerät beschädigt werden.**

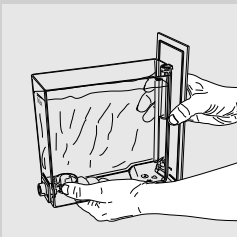

**☰ Hinweis:**

Ist der Wassertank voll, muss er transportiert werden, wie in der Abbildung gezeigt.

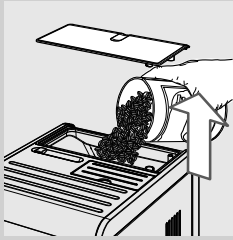

- 9** Den Deckel vom Kaffeebohnenbehälter abnehmen. Die Kaffeebohnen langsam einfüllen.

**Hinweis:**

Die Schale im Kaffeebohnenbehälter vibriert während dem Mahlvorgang und erleichtert den Bohnenfluss in das Mahlwerk.

**! Hinweis:**

**In den Behälter dürfen ausschließlich Kaffeebohnen eingefüllt werden. Pulverkaffee, Instantkaffee oder karamellisierter Kaffee sowie andere Gegenstände verursachen Schäden am Gerät.**

- 10** Den Deckel wieder auf den Kaffeebohnenbehälter setzen.

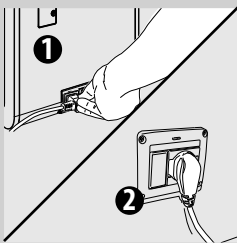

- 11** Den Stecker in die Steckdose auf der Rückseite des Geräts einstecken.

- 12** Den Stecker des anderen Endes des Netzkabels in eine Wandsteckdose mit geeigneter Spannung einstecken.

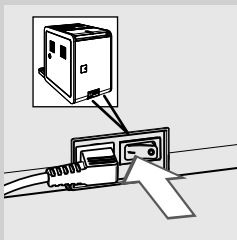

- 13** Den Hauptschalter auf die Position "I" stellen, um das Gerät einzuschalten. Das rote Licht neben der Taste "⏻" blinkt.

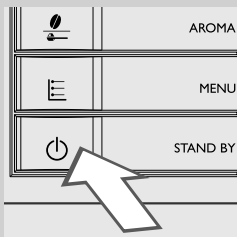

- 14** Um das Gerät einzuschalten, muss die Taste "⏻" gedrückt werden. Das Bedienfeld zeigt an, dass die Entlüftung des Systems vorgenommen werden muss.

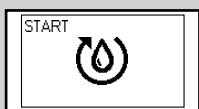

Gelb

## ERSTE EINSCHALTUNG

Vor dem ersten Gebrauch müssen folgende Bedingungen vorliegen:

- 1) das System muss entlüftet werden;
- 2) das Gerät führt einen automatischen Spülzyklus/Selbstreinigung durch;
- 3) der manuelle Spülzyklus muss gestartet werden.

### Entlüftung des Systems

Während dieses Vorgangs läuft frisches Wasser durch das interne System und heizt das Gerät auf. Der Vorgang dauert einige Minuten.

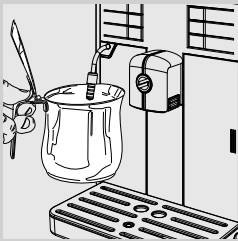

- 1** Einen leeren Behälter unter die Dampfdüse stellen.



- 2** Die Taste "☕" drücken, um den Zyklus zu starten. Das Gerät führt die automatische Systementlüftung durch die Abgabe einer kleinen Wassermenge aus der Dampfdüse durch.



Gelb

- 3** Der Balken unter dem Symbol zeigt den Fortschritt des Vorgangs an. Nach der Beendigung des Vorgangs stoppt das Gerät die Ausgabe automatisch.

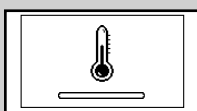

Gelb

- 4** Nun zeigt das Bedienfeld das Aufheiz-Symbol des Geräts an.

### Automatischer Spülzyklus/Reinigung

Nach Abschluss der Aufheizphase führt das Gerät einen automatischen Spülzyklus/Selbstreinigung der internen Systeme mit frischem Wasser durch. Der Vorgang dauert weniger als eine Minute.

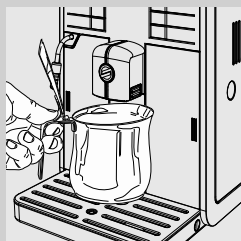

- 1 Einen Behälter unter dem Kaffeeauslauf aufstellen, um die kleine Wassermenge aufzunehmen, die ausgegeben wird.



Gelb

- 2 Das Gerät zeigt das seitlich abgebildete Display an. Abwarten, bis der Zyklus automatisch beendet wird.



#### Hinweis:

Die Taste "☕" drücken, um die Ausgabe zu stoppen.

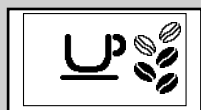

Grün

- 3 Nach Beendigung der oben beschriebenen Vorgänge zeigt das Gerät das seitlich abgebildete Display an. Nun kann der manuelle Spülzyklus ausgeführt werden.

### Manueller Spülzyklus

Während diesem Vorgang wird der Kaffeeausgabezyklus gestartet und frisches Wasser läuft durch das Wassersystem. Der Vorgang dauert einige Minuten.



- 1 Einen Behälter unter den Kaffeeauslauf stellen.



Grün



Grün

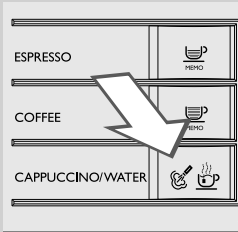
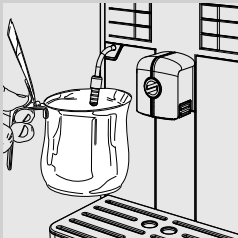

Grün

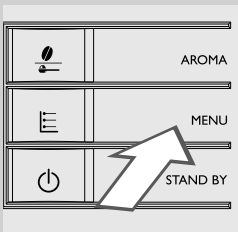

**2** Überprüfen, ob das Gerät das seitlich abgebildete Display anzeigt.

**3** Die Funktion für die Ausgabe von vorgemahlenem Kaffee anwählen, indem die Taste “☕” gedrückt wird. Das Gerät zeigt das seitlich abgebildete Display an.

**Hinweis:**

Keinen vorgemahlene Kaffee in das Fach einfüllen.

**4** Die Taste “☕” drücken. Das Gerät beginnt Wasser auszugeben.

**5** Nach der Ausgabe den Behälter leeren. Die Vorgänge von Punkt 1 bis Punkt 4 insgesamt zwei Mal wiederholen. Danach zu Punkt 6 übergehen.

**6** Einen Behälter unter die Dampfduüse stellen.

**7** Die Taste “☕” drücken. Das Gerät zeigt das seitlich abgebildete Display an.

**8** Die Taste **MENÜ** “☰” drücken, um die Heißwasserausgabe zu starten.

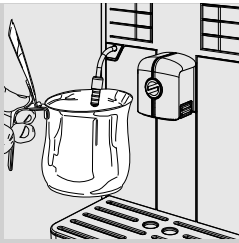

Rot

**9** Nach der Wasserausgabe den Behälter entfernen und leeren.

**10** Den Vorgang ab Punkt 7 bis Punkt 9 wiederholen bis der Wassertank leer ist und das Symbol Wasser fehlt angezeigt wird.



**Hinweis:**

Die Taste  drücken, um den manuellen Spülzyklus abzubrechen.

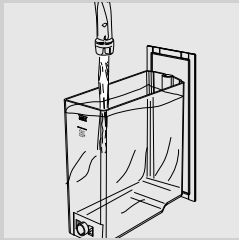

Grün

**11** Anschließend den Wassertank erneut bis zum Füllstand MAX füllen. Nun ist das Gerät für die Ausgabe von Kaffee bereit. Dann wird das seitlich abgebildete Symbol angezeigt.



**Hinweis:**

Wurde das Gerät für mehr als zwei Wochen nicht benutzt, so wird beim Einschalten ein automatischer Spülzyklus/Selbstreinigung durchgeführt. Anschließend muss der manuelle Spülzyklus gestartet werden, wie oben beschrieben.

Der automatische Spülzyklus/Selbstreinigung wird auch gestartet, wenn das Gerät sich länger als 15 Minuten im Standby-Modus befindet oder ausgeschaltet war.

Nach Beendigung des Zyklus kann ein Kaffee ausgegeben werden.



## Messen und Programmierung der Wasserhärte

Das Messen der Wasserhärte ist äußerst wichtig für das Bestimmen der Häufigkeit des Entkalkens des Geräts und für die Installation des Wasserfilters "INTENZA+" (für weitere Einzelheiten zum Wasserfilter siehe folgendes Kapitel). Für das Messen der Wasserhärte sollten die folgenden Hinweise beachtet werden:

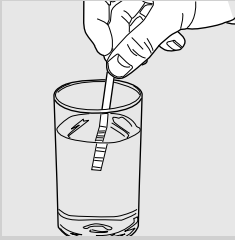

- 1 Den Teststreifen für die Wasserhärte (im Lieferumfang des Geräts enthalten) für einen Zeitraum von 1 Sekunde in das Wasser eintauchen.



### Hinweis:

Der Teststreifen kann für jeweils eine Messung verwendet werden.

- 2 Eine Minute abwarten.

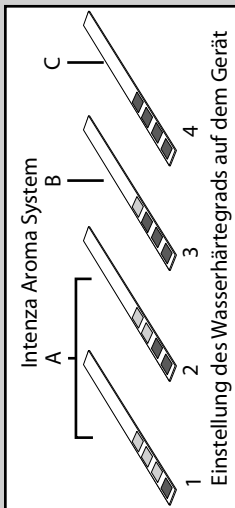

- 3 Die Anzahl der Quadrate, die die Farbe Rot annehmen, ablesen und mit der Tabelle vergleichen.



### Hinweis:

Die Nummern auf dem Teststreifen entsprechen den Einstellungen für die Wasserhärte.

Genauer gesagt:

- 1 = 1 (sehr weiches Wasser)
- 2 = 2 (weiches Wasser)
- 3 = 3 (hartes Wasser)
- 4 = 4 (sehr hartes Wasser)

Die Buchstaben entsprechen den Bezügen auf der Basis des Wasserfilters "INTENZA+" (siehe folgendes Kapitel).



Grün

- 4 Die Taste **MENÜ**  so oft drücken, bis das seitlich abgebildete Symbol angezeigt wird.

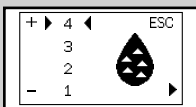

Gelb



### Hinweis:

Das Gerät wird mit der Einstellung einer Standard-Wasserhärte geliefert, die für einen Großteil der Wasserversorgungen geeignet ist.

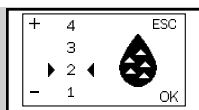

Gelb

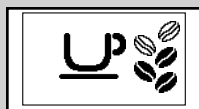

Grün

**5** Die Taste "☕" für die Erhöhung des Werts und die Taste "☕" für die Verringerung des Werts drücken.

**6** Die Taste **MENÜ** "☰" drücken, um die Einstellung zu bestätigen.

**7** Die Taste "☕" drücken, um das Programmmenü zu verlassen. Das Gerät ist bereit für die Ausgabe.

### Installation Wasserfilter "INTENZA+"

Es wird empfohlen, den Wasserfilter "INTENZA+" zu installieren, der die Kalkbildung im Inneren des Geräts begrenzt und ein intensiveres Aroma des Kaffees gewährleistet.

Der Wasserfilter "INTENZA+" ist separat erhältlich. Weitere Details sind auf der Seite für Pflege-Produkte in dieser Bedienungsanleitung zu finden. Das Wasser ist ein wesentliches Element bei der Zubereitung eines Kaffees. Aus diesem Grunde ist es außerordentlich wichtig, dass das Wasser stets professionell gefiltert wird. Der Wasserfilter "INTENZA+" beugt der Bildung von Mineralablagerungen vor und verbessert die Wasserqualität.

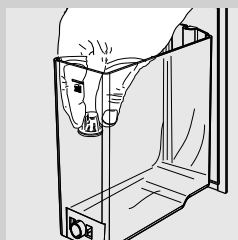

**1** Den kleinen weißen Filter aus dem Wassertank herausnehmen und an einem trockenen Ort aufbewahren.



- 2** Den Wasserfilter "INTENZA+" aus der Verpackung herausnehmen und senkrecht (so dass die Öffnung nach oben zeigt) in kaltes Wasser tauchen. Den Filter leicht an den Seiten zusammendrücken, um die Luftblasen zu entfernen.

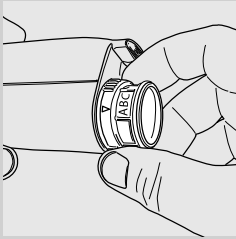

- 3** Den Wasserfilter "INTENZA+" entsprechend den ausgeführten Messungen (siehe voriges Kapitel) und den Angaben auf der Basis des Filters einstellen:  
 A = weiches Wasser – entspricht 1 oder 2 auf dem Teststreifen  
 B = hartes Wasser (Standard) – entspricht 3 auf dem Teststreifen  
 C = sehr hartes Wasser – entspricht 4 auf dem Teststreifen

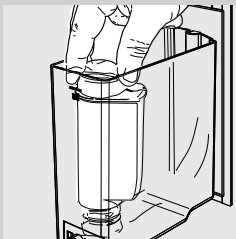

- 4** Den Wasserfilter "INTENZA +" in den leeren Wassertank einsetzen. So weit wie möglich nach unten drücken.

- 5** Den Wassertank mit frischem Wasser füllen und wieder in das Gerät einsetzen.

- 6** Das gesamte im Tank enthaltene Wasser über die Heißwasserfunktion ablassen (siehe Abschnitt "Ausgabe von heißem Wasser").

- 7** Den Wassertank erneut mit Wasser auffüllen.

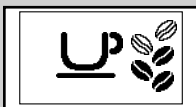

Grün

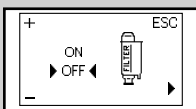

Gelb

- 8** Die Taste **MENÜ** "☺" so oft drücken, bis das seitlich abgebildete Symbol angezeigt wird.

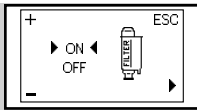

Gelb

- 9** Die Taste "☕"  
NEHO drücken, um "ON" anzuwählen und dann die Taste MENÜ "☰" zur Bestätigung drücken.



Grün

- 10** Um die Funktion zu verlassen, die Taste "☕"  
drücken. Das Gerät ist bereit für die Ausgabe.

Auf diese Weise ist das Gerät nun entsprechend programmiert, um den Benutzer auf die Notwendigkeit des Austauschs des Wasserfilters "INTENZA+" hinzuweisen.

### Austausch des Wasserfilters "INTENZA+"

Wenn der Austausch des Wasserfilters "INTENZA+" erforderlich ist, wird das Symbol wie seitlich abgebildet angezeigt.



Gelb

- 1** Den Austausch des Wasserfilters "INTENZA+" vornehmen, wie im vorigen Kapitel beschrieben.

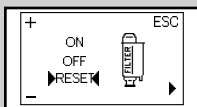

Gelb

- 2** Die Taste **MENÜ** "☰" so oft drücken, bis das seitlich abgebildete Symbol angezeigt wird.

- 3** Die Option "RESET" anwählen. Zur Bestätigung die Taste **MENÜ** "☰" drücken.



Grün

- 4** Um die Funktion zu verlassen, die Taste "" drücken. Das Gerät ist bereit für die Ausgabe.

Nun ist das Gerät für die Verwaltung eines neuen Filters programmiert.

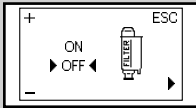

Gelb

#### Hinweis:

Wurde der Wasserfilter "INTENZA+" bereits eingesetzt und soll entfernt werden, ohne einen neuen Filter einzusetzen, wird die Option "OFF" ausgewählt.

Ist der Wasserfilter "INTENZA+" nicht vorhanden, muss der kleine weiße Filter, der zuvor entfernt wurde, in den Wassertank eingesetzt werden.

## WECHSEL DER KAFFEEBOHNEN

Das Gerät ist mit einem herausnehmbaren Kaffeebohnenbehälter ausgestattet. Damit kann die Kaffeebohnenart einfach gewechselt werden, um ein anderes Kaffeearoma zu genießen.

#### Hinweis:

Als Zubehör ist ein weiterer Kaffeebohnenbehälter (CA6803) erhältlich. Um das Aroma zu bewahren, können die Kaffeebohnen im Behälter im Kühlschrank aufbewahrt werden.

### Entnahme des Kaffeebohnenbehälters

Für die Entnahme des Kaffeebohnenbehälters sollten die folgenden Hinweise beachtet werden:

- 1** Den Wahlschalter in Position "" stellen.

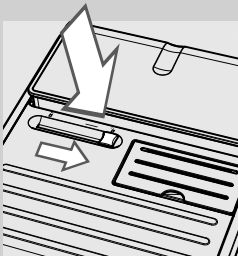

#### Hinweis:

**Eventuell kann der Wahlschalter nicht eingestellt werden, da er durch Kaffeebohnen blockiert wird. In diesem Falle den Wahlschalter vor und zurück bewegen, bis die blockierte Kaffeebohne entfernt wird.**

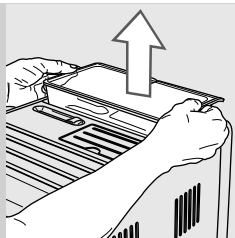

- 2** Den Kaffeebohnenbehälter anheben, indem er mit beiden Händen auf beiden Seiten angefasst wird, wie in der Abbildung gezeigt.



**Hinweis:**

**Den Kaffeebohnenbehälter nicht auf andere Weise entnehmen, um ein Herausfallen der Kaffeebohnen zu vermeiden.**

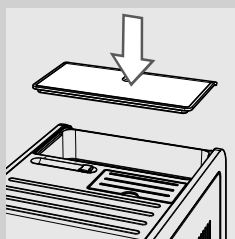

- 3** Nach der Entnahme das Gerät mit der Schutzabdeckung schließen, um die Ablagerung von Staub zu vermeiden.

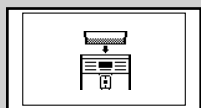

Rot



**Hinweis:**

Wird das Gerät ohne eingesetzten Kaffeebohnenbehälter eingeschaltet, wird seitlich abgebildetes Symbol angezeigt. Der Kaffeebohnenbehälter muss eingesetzt werden.

### Einsetzen des Kaffeebohnenbehälters

Für das Einsetzen des Kaffeebohnenbehälters sollten die folgenden Hinweise beachtet werden:

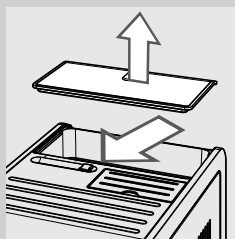

- 1** Die Schutzabdeckung vom Gerät abnehmen.

- 2** Den Wahlschalter in Position "☐" stellen.

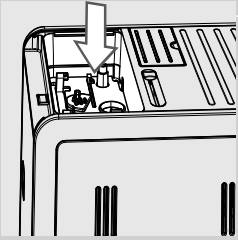

**3** Die Kaffeebohnen aus dem Fach des Kaffeebehälters entfernen.

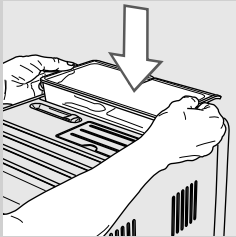

**4** Den Kaffeebohnenbehälter in das Fach des Kaffeebehälter einsetzen, wie in der Abbildung gezeigt.

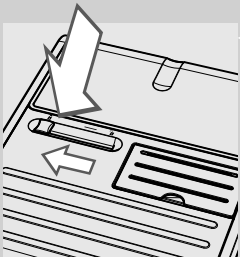

**5** Den Wahlschalter in Position "0" stellen.



**Achtung:**

Bei einem Wechsel des Kaffeebohrentyps und bei der Umstellung auf koffeinfreien Kaffee besteht die Möglichkeit, dass auch nach einem Entleerungszyklus noch Koffeinspuren vorhanden sind.

## Anwahl der Kaffeebohnen

Mit dieser Funktion kann der Mahlgrad je nach angewählter Kaffeebohnen-sortensorte optimiert werden.

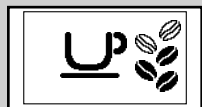

Grün



Gelb

**1** Die Taste **MENÜ**  so oft drücken, bis das seitlich abgebildete Symbol angezeigt wird.

**2** Die Taste  oder die Taste  drücken, um die im Kaffeebohnen-behälter vorhandene Kaffeebohnen-sortensorte anzuwählen.

**3** Die Taste **MENÜ**  drücken, um die Einstellung zu bestätigen.

**4** Um die Funktion zu verlassen, die Taste  drücken.

Nun ist das Gerät für die Optimierung des Mahlgrads der Kaffeebohnen programmiert.

Das Display zeigt die angewählte Sorte der Kaffeebohnen an, wenn das Gerät für die Ausgabe bereit ist.

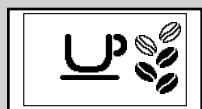

Grün

- für Kaffeebohnen der Sorte "ARABICA";

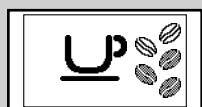

Grün

- für Kaffeebohnen der Sorte "ROBUSTA";

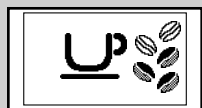

Grün

- für Kaffeebohnen der Sorte "MISCHUNG".



## Entleerungszyklus Kaffee

Für den Wechsel der Kaffeebohnen wird empfohlen, die Kaffeezufuhr und das Mahlwerk zu entleeren. Auf diese Weise kann sich das volle Aroma der neuen Kaffeebohnen entfalten. Hierfür sind die folgenden Hinweise zu beachten:

**1** Den Kaffeebehälter mit Kaffeebohnen auffüllen.



Grün

**2** Die Taste **MENÜ**  so oft drücken, bis das seitlich abgebildete Symbol angezeigt wird.

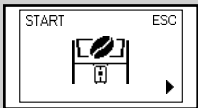

Gelb

**3** Die Taste  drücken.

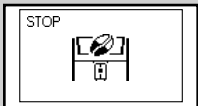

Gelb

**4** Das Gerät führt zwei Mahlzyklen aus, ohne Kaffee auszugeben.



### Hinweis:

Wird während dem ersten und dem zweiten Mahlzyklus die Taste  gedrückt, kann der Mahlzyklus vorzeitig abgebrochen werden.

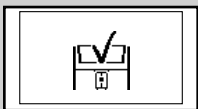

Grün

**5** Nach Abschluss der Mahlzyklen zeigt das Gerät das seitlich abgebildete Display an.



### Hinweis:

Wurden die Kaffeezufuhr und das Mahlwerk nicht entleert, so müssen mindestens zwei Tassen Kaffee ausgegeben werden, bevor das volle Aroma der neuen Kaffeebohnen genossen werden kann.



### Achtung:

**Bei einem Wechsel des Kaffeebohmentyps und bei der Umstellung auf koffeinfreien Kaffee besteht die Möglichkeit, dass auch nach einem Entleerungszyklus noch Koffeinspuren vorhanden sind.**

## EINSTELLUNGEN

Das Gerät ermöglicht Einstellungen für die Ausgabe eines Kaffees mit optimalem Aroma.

### Saeco Adapting System

Kaffee ist ein Naturprodukt und seine Eigenschaften können je nach Herkunft, Mischung und Röstung unterschiedlich sein. Das Gerät ist mit einem System zur Selbsteinstellung ausgestattet, mit dem alle handelsüblichen Kaffeebohnsorten verwendet werden können (mit Ausnahme von karamellisierten oder aromatisierten Sorten).

Das Gerät reguliert sich automatisch nach der Ausgabe von einigen Tassen Kaffee, um die Extraktion des Kaffees zu optimieren.

### Einstellung Keramikmahlwerk

Die Keramikmahlwerke garantieren einen stets perfekten Mahlgrad und eine spezifische Korngröße für jede Kaffeespezialität. Diese Technologie garantiert eine vollständige Bewahrung des Aromas und damit einen echten italienischen Kaffeegenuss.



#### **Achtung:**

**Das Keramikmahlwerk enthält beweglichen Teile, die gefährlich sein können. Aus diesem Grunde dürfen Finger oder andere Gegenstände nicht in den Innenbereich eingeführt werden. Für die Einstellung des Keramikmahlwerks darf ausschließlich der Schlüssel für die Einstellung des Mahlgrads verwendet werden.**

Das Keramikmalwerk kann eingestellt werden, um den Mahlgrad des Kaffees an Ihren persönlichen Geschmack anzupassen.

- 1 Den Kaffeebohnenbehälter entnehmen, wie im Abschnitt "Entnahme des Kaffeebohnenbehälters" angegeben.

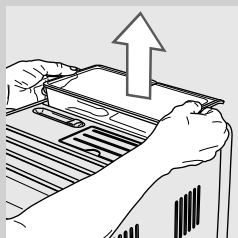

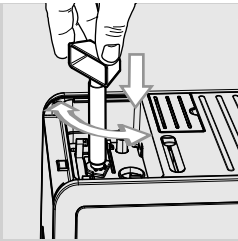

**2** Den Drehknopf für die Mahlgradeinstellung unter dem Kaffeebohnenbehälter jeweils nur um maximal einen Grad verstellen. Für die Einstellung muss der Schlüssel für die Einstellung des Mahlwerks, der sich im Lieferumfang des Geräts befindet, benutzt werden. Der Geschmacksunterschied ist nach der Ausgabe von 2-3 Tassen Kaffee wahrnehmbar.



**Achtung:**  
**Um Schäden am Gerät zu vermeiden, den Drehknopf für die Mahlgradeinstellung jeweils nur um maximal einen Grad verstellen.**

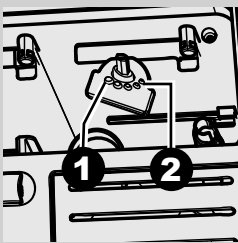

**3** Die Markierungen im Inneren des Fachs des Kaffeebohnenbehälters geben die Einstellung des Mahlgrads an. Es können 5 unterschiedliche Mahlgrade von der Position 1 für einen groben Mahlgrad und ein leichteres Aroma bis zur Position 2 für einen feinen Mahlgrad und ein stärkeres Aroma eingestellt werden.

Wird das Keramikmahlwerk auf einen feineren Mahlgrad eingestellt, so wird der Geschmack des Kaffees stärker. Um einen Kaffee mit leichterem Geschmack zuzubereiten, wird das Keramikmahlwerk auf einen gröberen Mahlgrad eingestellt.

**Aromaeinstellungen (Kaffeestärke)**

Wählen Sie Ihre Lieblings-Kaffeemischung aus und stellen Sie die zu machende Kaffeemenge nach Ihrem persönlichen Geschmack ein. Es besteht auch die Möglichkeit der Anwahl der Funktion Vorgemahlener Kaffee.



**Hinweis:**  
Die Anwahl muss vor der Auswahl des Kaffees erfolgen.

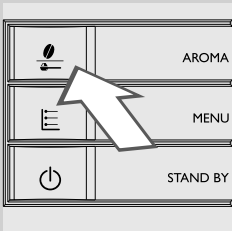

Das Drücken der Taste "☿" bietet mehrere fünf Anwahlmöglichkeiten. Das Drücken der Taste verändert das Aroma je nach angewählter Menge um einen Grad.

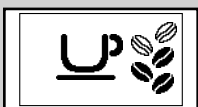

Grün

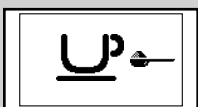

Grün

- = extra-mildes Aroma
- = mildes Aroma
- = mittleres Aroma
- = starkes Aroma
- = extra-starkes Aroma
- ☿ = vorgemahlener Kaffee

### Einstellung Kaffeeauslauf

Der Auslauf kann in der Höhe eingestellt werden, um ihn an die Abmessungen der verwendeten Tassen anzupassen.

Für diese Einstellung wird der Auslauf von Hand nach oben oder nach unten geschoben, wie in der Abbildung gezeigt.

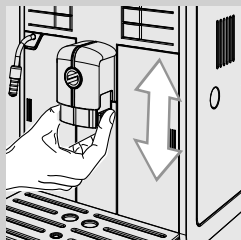

Folgende Positionen werden empfohlen:  
Für die Verwendung von kleinen Tassen.

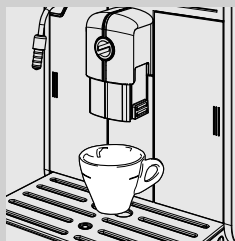

Für die Verwendung von großen Tassen.

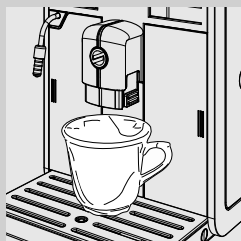

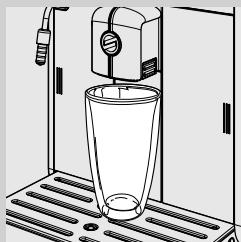

Für die Verwendung von Latte Macchiato-Gläsern.

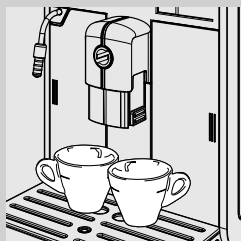

Unter dem Auslauf können auch zwei Tassen aufgestellt werden, um gleichzeitig zwei Tassen Kaffee auszugeben.



## Einstellung Kaffeemenge in der Tasse

Bei diesem Gerät kann die ausgegebene Kaffeemenge je nach Geschmackspräferenz und/oder Fassengröße eingestellt werden. Bei jedem Drücken der Taste  oder  gibt das Gerät eine programmierte Kaffeemenge aus. Jeder Taste ist eine Ausgabe zugeordnet. Diese erfolgt unabhängig.

Im folgenden Text wird die Programmierung der Taste  erläutert.

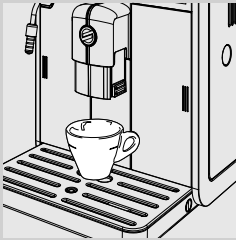

- 1 Eine Tasse unter den Auslauf stellen.



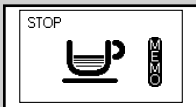

Grün

- 2 Die Taste  gedrückt halten, bis das Symbol "MEMO" angezeigt wird. Dann die Taste loslassen. Nun befindet sich das Gerät im Programmiermodus. Das Gerät startet die Kaffeeausgabe.



Grün



- 3 Die Taste  drücken, sobald die gewünschte Kaffeemenge erreicht wird.

Nun ist die Taste  programmiert. Jedes Mal, wenn die Taste ausgewählt wird, gibt das Gerät die programmierte Espressoportion aus.



### Hinweis:

Für die Programmierung der Taste  für die Kaffeeausgabe wird in gleicher Weise vorgegangen.

Ebenfalls mit der Taste  kann die Kaffeeausgabe abgebrochen werden, wenn die gewünschte Menge erreicht ist. Dies ist auch während der Programmierung der Taste  für die Kaffeeausgabe möglich.

## KAFFEE- UND ESPRESSO AUSGABE

Vor der Ausgabe des Kaffees überprüfen, ob keine Anzeigen auf dem Bedienefeld vorhanden sind und ob der Wassertank und der Kaffeebohnenbehälter vollständig gefüllt sind.

### Ausgabe von Kaffee und Espresso mit Bohnenkaffee

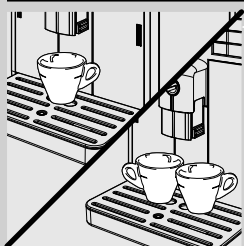

- 1 1 oder 2 Tassen unter den Auslauf stellen.

- 2 Für die Ausgabe von einem Espresso oder einem Kaffee wird die Taste "☺" für die Auswahl des gewünschten Aromas gedrückt.

- 3 Die Taste "☺" für einen Espresso oder die Taste "☺" für einen Kaffee drücken.

- 4 Für die Ausgabe von einem Espresso oder einem Kaffee wird die gewünschte Taste ein einziges Mal gedrückt. Das seitlich aufgeführte Symbol wird angezeigt.

- 5 Für die Ausgabe von 2 Espresso oder 2 Kaffee wird die gewünschte Taste zwei Mal nacheinander gedrückt. Das seitlich aufgeführte Symbol wird angezeigt.



Grün



Grün

#### Hinweis:

In dieser Betriebsart übernimmt das Gerät automatisch die Mahlung und Dosierung der richtigen Kaffeemenge. Die Zubereitung von zwei Tassen Espresso oder zwei Tassen Kaffee erfordert zwei Mahlzyklen und zwei Ausgabezyklen, die vom Gerät automatisch gesteuert werden.

- 6 Nach dem Vorbrühzyklus beginnt der Kaffee aus dem Auslauf zu fließen.

- 7 Die Kaffeeausgabe wird automatisch beendet, wenn die eingestellte Menge erreicht ist. Um sie vorzeitig abzubrechen, wird die Taste "☺" gedrückt.

## Ausgabe von Kaffee und Espresso mit vorgemahlenem Kaffee

Diese Funktion ermöglicht die Verwendung von vorgemahlenem und koffeinfreiem Kaffee.

Mit der Funktion Vorgemahlener Kaffee kann lediglich jeweils ein Kaffee ausgegeben werden.



Grün

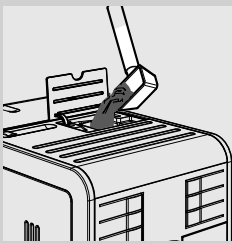



**1** Die Taste "" drücken, um die Funktion Vorgemahlener Kaffee anzuwählen.

**2** Den Deckel des entsprechenden Fachs anheben und einen Messlöffel vorgemahlene Kaffee einfüllen. Ausschließlich den mit dem Gerät gelieferten Messlöffel benutzen. Abschließend den Deckel des Fachs für den vorgemahlene Kaffee wieder schließen.



### Achtung:

**Ausschließlich vorgemahlene Kaffee in das Fach des vorgemahlene Kaffees füllen. Das Einfüllen anderer Substanzen und Gegenstände kann zu schweren Schäden am Gerät führen. Diese Schäden werden nicht durch die Garantie gedeckt.**

**3** Die Taste "" für einen Espresso oder die Taste "" für einen Kaffee drücken. Der Ausgabezyklus wird gestartet.

**4** Nach dem Vorbrühzyklus beginnt der Kaffee aus dem Auslauf zu fließen.

**5** Die Kaffeeausgabe wird automatisch beendet, wenn die eingestellte Menge erreicht ist. Um sie vorzeitig abzubrechen, wird die Taste "" gedrückt.

Nach Abschluss der Ausgabe kehrt das Gerät zum Hauptmenü zurück.

Für die Ausgabe von weiteren Kaffees mit vorgemahlenem Kaffee werden die soeben beschriebenen Vorgänge wiederholt.



### Hinweis:

Wird kein vorgemahlener Kaffee in das Fach für den vorgemahlene Kaffee eingefüllt, erfolgt lediglich die Ausgabe von Wasser.

Werden mehrere Messlöffel eingefüllt, wird das Produkt nicht ausgegeben und der gemahlene Kaffee wird in den Kaffeesatzbehälter entleert.

## AUFSCHÄUMEN VON MILCH / ZUBEREITUNG VON CAPPUCCINO



### Achtung:

**Verbrennungsgefahr! Beim Start können heiße Wasserspritzer austreten. Der automatische Milchaufschäumer kann hohe Temperaturen erreichen. Direkte Berührung vermeiden. Ausschließlich den speziellen Schutzgriff benutzen.**



### Hinweis:

Für einen Cappuccino mit guter Qualität sollte kalte Milch (~5°C / 41°F) mit einem Proteingehalt von mindestens 3% verwendet werden. Je nach persönlicher Vorliebe kann sowohl Vollmilch wie entrahmte Milch verwendet werden.



### Hinweis:

Soll beim Einschalten des Geräts oder nach Ausgabe eines Kaffees die Milch aufgeschäumt werden, so ist eventuell zuvor die Ausgabe des im System vorhandenen Wassers erforderlich.

Hierfür wird die Taste "☕" und nachfolgend die Taste "☕<sub>MEMO</sub>" für die Dampfausgabe für einige Sekunden gedrückt. Dann die Taste "☕<sub>MEMO</sub>" drücken, um die Ausgabe abubrechen. Dann Punkt 1 ausführen.

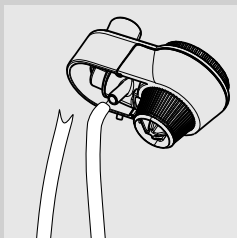

- 1 Den Ansaugschlauch in den automatischen Milchaufschäumer stecken.

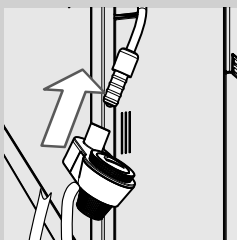

- 2 Den automatischen Milchaufschäumer in die Aufnahme der Dampfdüse einstecken, bis er einrastet.

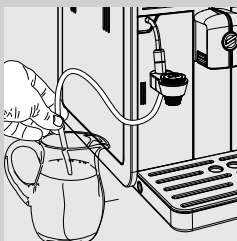

- 3 Den Ansaugschlauch in den Milchbehälter einstecken.



### Hinweis:

**Aus Hygienegründen sicherstellen, dass die äußere Oberfläche des Ansaugschlauchs sauber ist.**



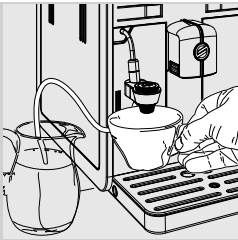

**4** Eine Tasse unter den automatischen Milchaufschäumer stellen.



**5** Die Taste "☕" drücken. Das Gerät zeigt das seitlich abgebildete Display an.



**6** Die Taste "☕" drücken, um die Milch aufzuschäumen.



**7** Das Gerät benötigt eine Vorwärmzeit: In dieser Phase wird das seitlich abgebildete Symbol angezeigt.

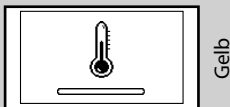

**8** Sobald das seitlich aufgeführte Symbol angezeigt wird, beginnt das Gerät die Ausgabe der aufgeschäumten Milch direkt in die Tasse.



**9** Die Taste "☕" drücken, um die Ausgabe abubrechen.



- 10** Nach der Verwendung kann der Ansaugschlauch wieder angebracht werden, wie in der Abbildung gezeigt.

**Hinweis:**

Nach Drücken der Taste "☺" muss einige Sekunden abgewartet werden, bevor das Gerät die Dampfausgabe vollständig abbricht.

- 11** Für die Zubereitung eines Cappuccino wird eine Tasse mit der aufgeschäumten Milch unter den Auslauf gestellt und eine Espresso ausgegeben. Für ausführlichere Hinweise siehe Kapitel "Ausgabe Kaffee und Espresso".

**! Hinweis:**

**Nach dem Aufschäumen der Milch sollte eine kleine Menge heißes Wasser in einen Behälter ausgegeben werden. Für ausführliche Hinweise zur Reinigung siehe Kapitel "Tägliche Reinigung des automatischen Milchaufschäumers".**

## AUSGABE VON HEISSEM WASSER

**⚠ Achtung:**

**Verbrennungsgefahr! Beim Start können heiße Wasserspritzer austreten. Der automatische Milchaufschäumer kann hohe Temperaturen erreichen: nicht direkt mit den Händen berühren. Ausschließlich den speziellen Schutzgriff benutzen.**

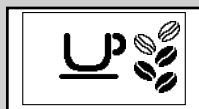

Grün

Vor der Ausgabe von heißem Wasser überprüfen, ob das Gerät betriebsbereit und ob der Wassertank voll ist.

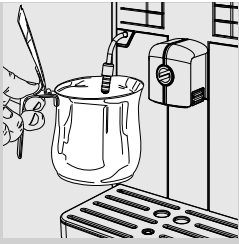

**1** Einen Behälter unter die Dampfdüse stellen.



**2** Die Taste "☕☕" drücken. Das Gerät zeigt das seitlich abgebildete Display an.



**3** Die Taste **MENÜ** "☰" drücken, um die Heißwasserausgabe zu starten.

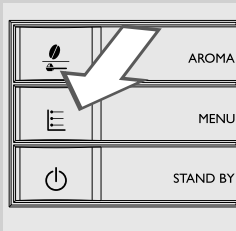

**4** Das Gerät benötigt eine Vorwärmzeit: In dieser Phase wird das seitlich abgebildete Symbol angezeigt.

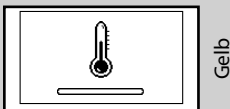

**5** Die gewünschte Menge heißes Wasser ausgeben. Um die Ausgabe von heißem Wasser abubrechen, die Taste "☕☕" drücken.



## REINIGUNG UND WARTUNG

### Tägliche Reinigung des Geräts



#### Hinweis:

**Die regelmäßige Reinigung und Wartung des Geräts sind von wesentlicher Bedeutung für die Verlängerung des Betriebslebens desselben. Das Gerät ist ständig Feuchtigkeit, Kaffee und Kalk ausgesetzt! Dieses Kapitel beschreibt in detaillierter Weise, welche Arbeitsvorgänge wie oft auszuführen sind. Werden diese nicht beachtet, so treten Betriebsstörungen beim Gerät auf. Diese Art von Reparaturen sind NICHT durch die Garantie gedeckt!**



#### Hinweis:

- Für die Reinigung des Geräts sollte ein weiches feuchtes Tuch verwendet werden.
- In der Geschirrspülmaschine darf ausschließlich der Tassenabstellrost gereinigt werden. Alle anderen Teile müssen mit lauwarmem Wasser gereinigt werden.
- Das Gerät keinesfalls in Wasser tauchen.
- Für die Reinigung des Geräts dürfen kein Alkohol, Lösungsmittel und/oder scheuernde Produkte verwendet werden.
- Die Vorrichtung und deren Bestandteile nicht unter Verwendung einer Mikrowelle oder eines herkömmlichen Backofens trocknen.

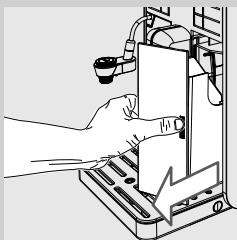
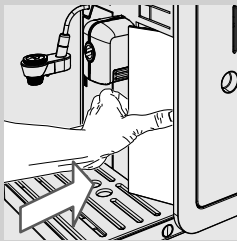

**1** Den Kaffeesatzbehälter täglich bei eingeschaltetem Gerät entleeren und reinigen.

- Leicht auf die Seite der Tür des Kaffeesatzbehälters drücken, um den Griff zu lösen.
- Den Kaffeesatzbehälter durch Ziehen am Griff entnehmen.

Andere Wartungseingriffe dürfen nur mit ausgeschaltetem und vom Stromnetz abgenommenem Gerät durchgeführt werden.

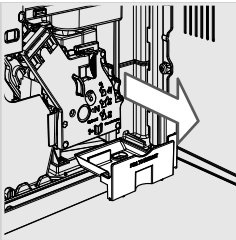

- Den im Inneren des Geräts befindlichen Kaffeeauffangbehälter leeren und reinigen. Die Servicetür öffnen, den Behälter herausnehmen und den Behälter entleeren und leeren.

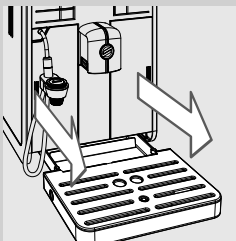

- Die Abtropfschale entfernen. Die Abtropfschale entleeren und reinigen.

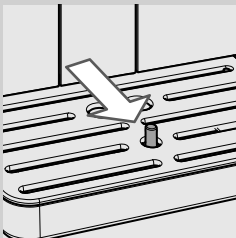

**Hinweis:**

Die Leerung der Abtropfschale muss auch dann durchgeführt werden, wenn der Anzeiger Abtropfschale voll angehoben wird.

### Tägliche Reinigung des Wassertanks

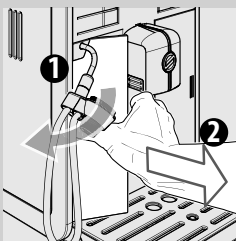

- Den kleinen weißen Filter oder den Wasserfilter INTENZA+ (soweit vorhanden) aus dem Tank herausnehmen und unter frischem Wasser reinigen.
- Den weißen Filter oder den Wasserfilter INTENZA+ (soweit vorhanden) wieder in seine Aufnahme einsetzen, indem er leicht angedrückt und gedreht wird.
- Den Wassertank mit frischem Wasser füllen.

### Tägliche Reinigung des automatischen Milchaufschäumers

Der automatische Milchaufschäumer muss nach jeder Benutzung gereinigt werden, um die Hygiene und die Zubereitung der aufgeschäumten Milch mit perfekter Konsistenz zu gewährleisten.



**Achtung:**

**Verbrennungsgefahr! Beim Start können heiße Wasserspritzer austreten.**

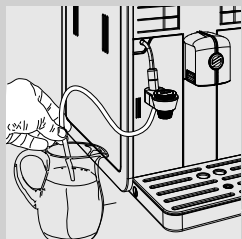

Nach dem Aufschäumen der Milch ist Folgendes erforderlich:

**1** Den Ansaugschlauch in einen Behälter mit frischem Wasser einstecken.



**2** Einen leeren Behälter unter den automatischen Milchaufschäumer stellen.



Grün

**3** Die Taste "☕" drücken. Das Gerät zeigt das seitlich abgebildete Display an.

**4** Die Taste "☕" drücken, um die Dampfausgabe zu starten.

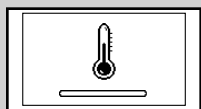

Gelb

**5** Das Gerät benötigt eine Vorwärmzeit: In dieser Phase wird das seitlich abgebildete Symbol angezeigt.

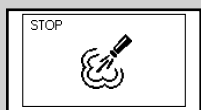

Grün

**6** Während der Ausgabephase wird das seitliche abgebildete Symbol angezeigt. Über den automatischen Milchaufschäumer Wasser ausgeben, bis das austretende Wasser sauber ist. Die Taste "☕" drücken, um die Ausgabe abzubrechen.

**7** Den Ansaugschlauch mit einem feuchten Tuch reinigen.

## Wöchentliche Reinigung des Geräts

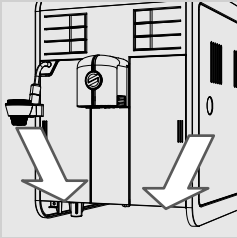

- 1 Die Aufnahme der Abtropfschale reinigen.

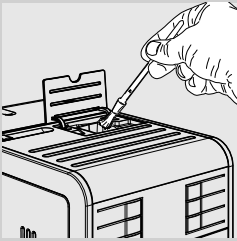

- 2 Das Fach für den vorgemahlene Kaffee mit dem mitgelieferten Pinsel reinigen.

## Wöchentliche Reinigung der Brühgruppe

Die Brühgruppe muss immer dann gereinigt werden, wenn der Kaffeebohnenbehälter nachgefüllt wird, oder zumindest einmal pro Woche.

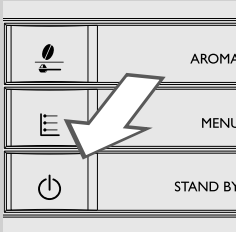

- 1 Die Taste "⏻" drücken, um das Gerät auszuschalten und das Gerät vom Netz nehmen.

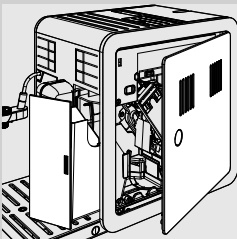

- 2 Den Kaffeesatzbehälter herausnehmen. Die Servicetür öffnen.

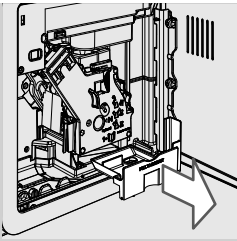

**3** Den Kaffeeauffangbehälter herausnehmen und reinigen.

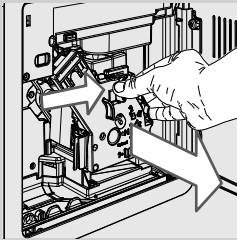

**4** Die Taste «PUSH» drücken und am Handgriff ziehen, um die Brühgruppe herauszunehmen.

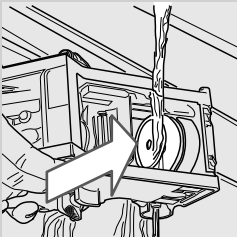

**5** Die Brühgruppe mit frischem und lauwarmem Wasser reinigen. Den oberen Filter sorgfältig reinigen.



**Hinweis:**

**Für die Reinigung der Brühgruppe dürfen keine Reinigungsmittel oder Seife verwendet werden.**

**6** Die Brühgruppe vollständig an der Luft trocknen lassen.

**7** Den Innenbereich des Geräts mit einem weichen, feuchten Tuch reinigen.

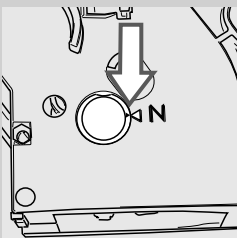

**8** Sicherstellen, dass sich die Brühgruppe in der Ruhestellung befindet; die zwei Bezugspunkte müssen übereinstimmen. Andernfalls den unter Punkt (9) beschriebenen Vorgang ausführen.



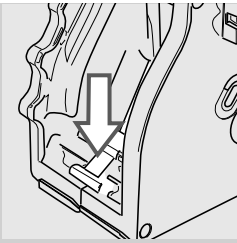

- 9** Den Hebel vorsichtig nach unten drücken, bis er die Basis der Brühgruppe berührt und die beiden Bezugspunkte seitlich neben der Gruppe übereinstimmen.

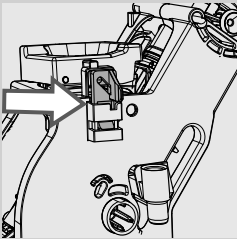

- 10** Sicherstellen, dass sich der Sperrhaken der Brühgruppe in der korrekten Position befindet, indem die Taste "PUSH" bis zum Anschlag gedrückt wird, bis das Einrasten in der Position zu hören ist. Sicherstellen, dass sich der Haken oben am Anschlag befindet. Andernfalls den Vorgang wiederholen.

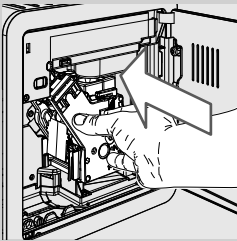
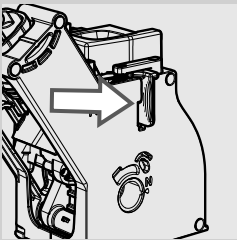

- 11** Die Brühgruppe wieder in die Aufnahme einsetzen, bis sie einrastet. Dabei nicht die Taste "PUSH" drücken.

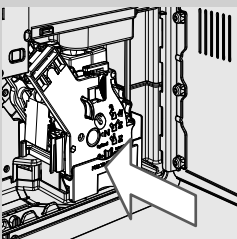

- 12** Den Kaffeeauffangbehälter einsetzen und die Servicetür schließen.

- 13** Den Kaffeesatzbehälter einsetzen.

### Wöchentliche Reinigung des Kaffeebohnenbehälters, der Schale und des Kaffeefachs

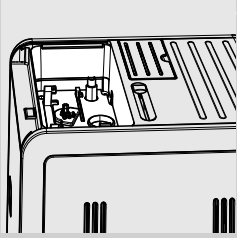

Den Kaffeebohnenbehälter, die Schale und das Kaffeefach einmal wöchentlich mit einem Tuch reinigen, um Kaffeerückstände und Staub zu entfernen.

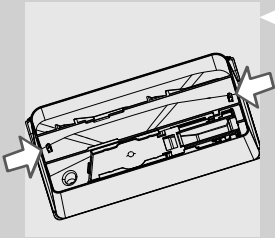

Für die Herausnahme der Schale wird auf die Haken am Boden des Kaffeebohnenbehälters gedrückt, wie in der Abbildung links gezeigt.

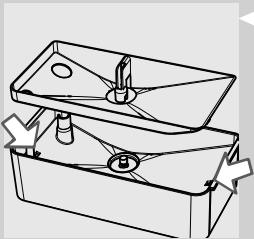

Nach der Reinigung die Schale wieder in den Kaffeebohnenbehälter einsetzen.

### Monatliches Einfetten der Brühgruppe

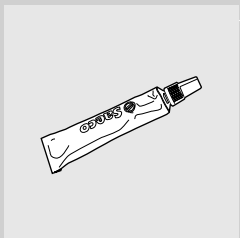

Die Brühgruppe sollte nach jeweils 500 Tassen Kaffee oder einmal monatlich geschmiert werden.

Das Fett Saeco für die Schmierung der Brühgruppe ist separat erhältlich. Weitere Details sind auf der Seite für Pflege-Produkte in dieser Bedienungsanleitung zu finden.



#### Hinweis:

**Vor der Schmierung der Brühgruppe muss diese mit frischem Wasser gereinigt und getrocknet werden, wie im Kapitel "Wöchentliche Reinigung der Brühgruppe" erläutert.**

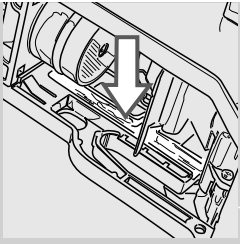

**1** Das Fett gleichmäßig auf beide seitlichen Führungen auftragen.

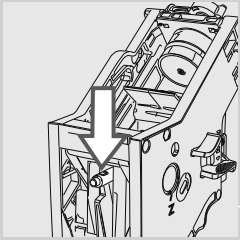
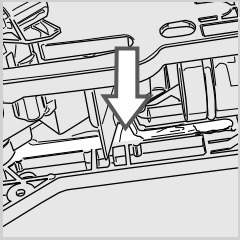

**2** Auch die Welle schmieren.

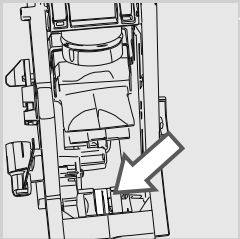

**3** Die Brühgruppe in die Aufnahme einsetzen, bis sie einrastet (siehe Kapitel "Wöchentliche Reinigung der Brühgruppe"). Den Kaffeeauffangbehälter einsetzen.

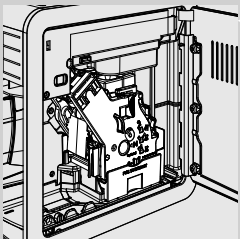

**4** Die Servicetür schließen. Den Kaffeesatzbehälter einsetzen.

### Monatliche Reinigung des automatischen Milchaufschäumers



Der automatische Milchaufschäumer erfordert eine gründlichere monatliche Reinigung unter Verwendung des entsprechenden Reinigers für das Milchsystem "Saeco Milk Circuit Cleaner". Der "Saeco Milk Circuit Cleaner" ist separat erhältlich. Weitere Details sind auf der Seite für Pflege-Produkte in dieser Bedienungsanleitung zu finden.



**Achtung:**

**Verbrennungsgefahr! Beim Start können heiße Wasserspritzer austreten.**



**1** Sicherstellen, dass der automatische Milchaufschäumer korrekt installiert wurde.

**2** Den Saeco Milchsystem Reiniger in einen Behälter schütten. ½ Liter lauwarmes Wasser hinzugeben und abwarten, bis sich das Produkt vollständig auflöst.

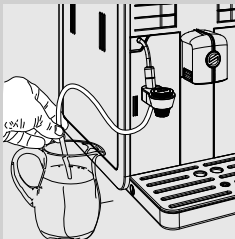

**3** Den Ansaugschlauch in den Behälter einstecken.

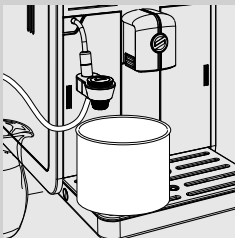

**4** Einen großen Behälter (1,5 l) unter den automatischen Milchaufschäumer stellen.



Grün

**5** Die Taste "☕" drücken. Das Gerät zeigt das seitlich abgebildete Display an.

**6** Die Taste "☕" drücken, um Dampf auszugeben.

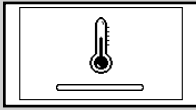

Gelb

- 7** Das Gerät benötigt eine Vorwärmzeit: In dieser Phase wird das seitlich abgebildete Symbol angezeigt.



Grün

- 8** Während der Ausgabe wird das seitliche abgebildete Symbol angezeigt. Nach der vollständigen Ausgabe der Lösung die Taste "MEMO" drücken, um die Ausgabe zu beenden.



**Achtung:**

**Die bei der Reinigung ausgegebene Lösung darf nicht getrunken werden.**

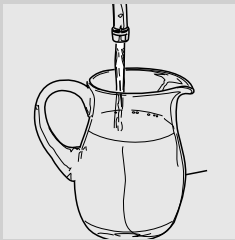

- 9** Den Behälter gründlich ausspülen und mit ½ l frischem Wasser füllen, das für den Spülzyklus benutzt wird.

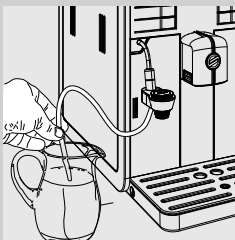

- 10** Den Ansaugschlauch in den Behälter einstecken.

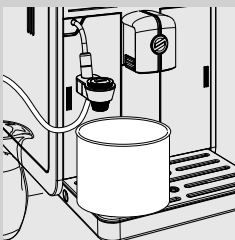

- 11** Den Behälter leeren und erneut unter den automatischen Milchaufschäumer stellen.

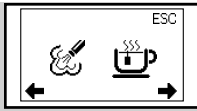

Grün

**12** Die Taste "☞☕" drücken. Das Gerät zeigt das seitlich abgebildete Display an.

**13** Die Taste "☕☞" drücken, um Dampf auszugeben.

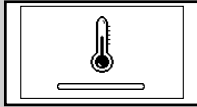

Gelb

**14** Das Gerät benötigt eine Vorwärmzeit: In dieser Phase wird das seitlich abgebildete Symbol angezeigt.



Grün

**15** Während der Ausgabe wird das seitliche abgebildete Symbol angezeigt. Nach der vollständigen Ausgabe des Wassers die Taste "☕☞" drücken, um die Ausgabe zu beenden.

**16** Alle Teile des automatischen Milchaufschäumers reinigen, wie nachfolgend beschrieben.

**17** Den automatischen Milchaufschäumer aus dem Gerät herausnehmen.

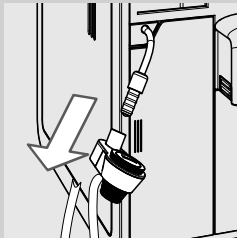

**18** Den Gummischutz von der Dampfdüse abnehmen.

**! Hinweis:**  
Die Dampfdüse ist eventuell heiß, wenn sie erst kürzlich benutzt wurde.

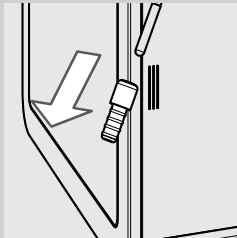

**19** Den Ansaugschlauch abnehmen.

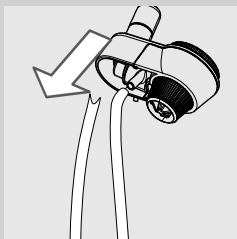

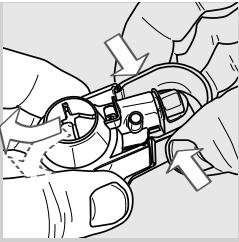

**20** Den automatischen Milchaufschäumer an den Seiten drücken und ziehen, wie in der Abbildung gezeigt.

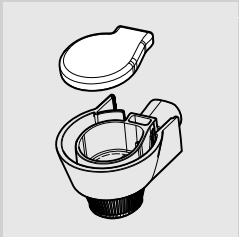

**21** Die Gummiabdeckung entfernen, wie in der Abbildung gezeigt.

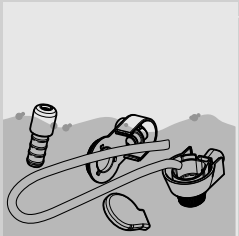

**22** Alle Teile mit lauwarmem Wasser reinigen.



**Hinweis:**

Die Teile können auch in der Spülmaschine gereinigt werden.

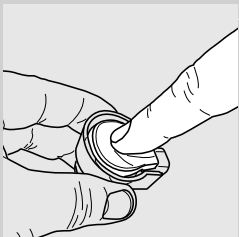

**23** Den Deckel wieder montieren. Um diesen korrekt aufzusetzen, sicherstellen, dass in der Mitte gedrückt wurde.

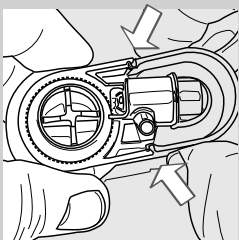

**24** Den automatischen Milchaufschäumer erneut montieren. Diese korrekt einsetzen, wie in der Abbildung gezeigt.

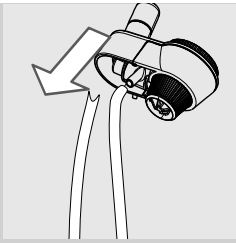

**25** Den Ansaugschlauch anbringen.

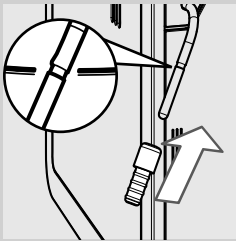

**26** Den Gummischutz wieder auf der Dampfdüse anbringen.

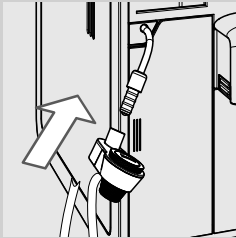

**27** Den automatischen Milchaufschäumer in den Gummischutz einstecken, bis er einrastet.



**Hinweis:**

**Den Gummischutz nicht über die markierte Aufnahme hinauschieben. Im diesem Falle besteht die Möglichkeit, dass der automatische Milchaufschäumer nicht korrekt funktioniert, da keine Milch angesaugt werden kann.**

**Monatliche Reinigung der Brühgruppe mit Kaffeeentfetter-Tabletten**



Neben der wöchentlichen Reinigung wird empfohlen, den Reinigungszyklus mit den Kaffeeentfetter-Tabletten nach jeweils 500 Tassen Kaffee oder einmal monatlich auszuführen. Mit diesem Vorgang wird die Wartung der Brühgruppe abgeschlossen.

Die Kaffeeentfetter-Tabletten sind separat erhältlich. Weitere Details sind auf der Seite für Pflege-Produkte in dieser Bedienungsanleitung zu finden.



**Hinweis:**

**Die Kaffeeentfetter-Tabletten sind ausschließlich für die Reinigung bestimmt, sie haben keinerlei entkalkende Funktion. Für das Entkalken sollte der Entkalker Saeco verwendet werden. Dabei ist der im Kapitel "Entkalken" beschriebene Vorgang auszuführen.**





**1** Einen Behälter unter den Kaffeeauslauf stellen.

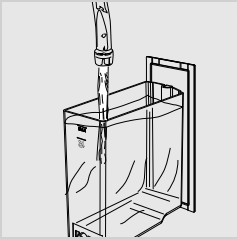

**2** Sicherstellen, dass der Wassertank bis zum Füllstand "MAX" mit frischem Wasser gefüllt wird.

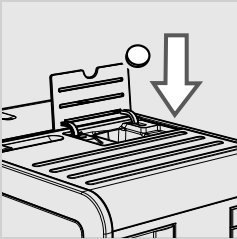

**3** Eine Kaffeefettlöser-Tablette in das Fach für den vorgemahlene Kaffee werfen.



Grün

**4** Die Taste "☕" ein- oder mehrmals drücken, um die Funktion Vorge-mahlener Kaffee anzuwählen. Keinen Pulverkaffee einfüllen.

**5** Die Taste "☕" drücken, um den Kaffeeausgabezyklus zu starten.

**6** Abwarten, bis das Gerät eine halbe Tasse Wasser ausgibt.

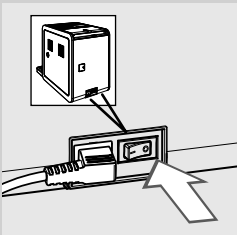

**7** Den Hauptschalter auf der Rückseite des Geräts auf "0" stellen.

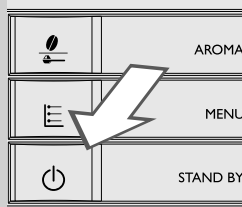

**8** Die Lösung für 15 Minuten einwirken lassen. Sicherstellen, dass das ausgegebene Wasser weggeschüttet wird.

**9** Den Hauptschalter auf der Rückseite des Geräts auf "I" stellen. Die Taste "⏻" drücken, um das Gerät einzuschalten. Das Ende des automatischen Spülzyklus abwarten.

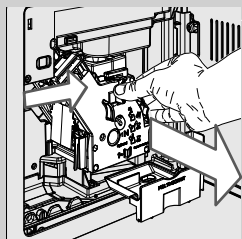

**10** Den Kaffeesatzbehälter entfernen und die Servicetür öffnen. Den Kaffeeauffangbehälter und die Brühgruppe abnehmen.

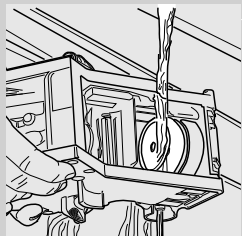

**11** Die Brühgruppe sorgfältig mit frischem Wasser reinigen.

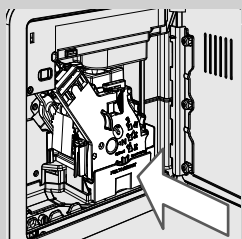

**12** Nach der Spülung der Brühgruppe wird diese wieder in die Aufnahme eingesetzt, bis sie in der korrekten Position einrastet (siehe Kapitel "Wöchentliche Reinigung der Brühgruppe"). Den Kaffeeauffangbehälter und den Kaffeesatzbehälter einsetzen. Die Servicetür schließen.

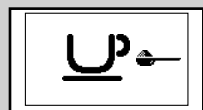

Grün

**13** Die Taste "☕" drücken, um die Funktion Vorgemahlener Kaffee anzuwählen. Keinen Kaffee in das Fach für den vorgemahlene Kaffee einfüllen.

**14** Die Taste "☕" drücken, um den Kaffeeausgabezyklus zu starten.

**15** Die Vorgänge von Punkt 13 bis Punkt 14 zwei Mal wiederholen. Den Behälter leeren.

**16** Für die Reinigung der Abtropfschale wird eine Kaffeefettlöser-Tablette in die Schale gelegt und diese zu 2/3 mit heißem Wasser gefüllt. Die Reinigungslösung für ca. 30 Minuten einwirken lassen und dann mit reichlich Wasser ausspülen.

## ENTKALKEN

Das Entkalken dauert ca. 35 Minuten.



Gelb

Während der Benutzung bilden sich im Inneren des Geräts Kalkablagerungen, die regelmäßig entfernt werden müssen. Im gegenteiligen Falle kann es im Wasser- und Kaffeesystem zu Verstopfungen kommen. Das Gerät zeigt an, wann das Entkalken erforderlich ist. Zeigt das Display des Geräts das Symbol CALC CLEAN an, so muss das Gerät entkalkt werden.



### Hinweis:

**Diese Vorgänge nicht auszuführen, führt dazu, dass das Gerät nicht mehr korrekt funktioniert. Eine entsprechende Reparatur ist nicht durch die Garantie gedeckt.**



Es sollte ausschließlich das Entkalkungsmittel verwendet werden, das speziell für die Optimierung der Leistungen des Geräts entwickelt wurde. Das Entkalkungsmittel ist separat erhältlich. Weitere Details sind auf der Seite für Pflege-Produkte in dieser Bedienungsanleitung zu finden.



### Achtung:

**Das Entkalkungsmittel und die bis zum Abschluss des Zyklus ausgegebenen Produkte dürfen keinesfalls getrunken werden. Keinesfalls darf Essig als Entkalker verwendet werden.**



### Hinweis:

Das Gerät während dem Entkalken nicht ausschalten. Andernfalls den Entkalkungszyklus von Beginn an erneut ausführen und abwarten, bis dieser abgeschlossen ist. Der Entkalkungszyklus wird ab dem Punkt fortgesetzt, zu dem er unterbrochen wurde.

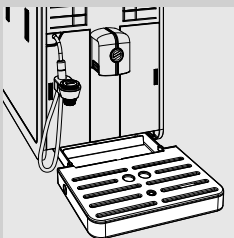

Für die Ausführung des Entkalkungszyklus sollten die folgenden Hinweise beachtet werden:

Vor dem Entkalken:

**1** Die Abtropfschale leeren.



**2** Den automatischen Milchaufschäumer von der Dampf-/Heißwasserdüse abziehen.

**3** Den Wasserfilter "INTENZA+" (soweit vorhanden) aus dem Wassertank herausziehen und durch den kleinen weißen Original-Filter ersetzen. Den Wassertank wieder in das Gerät einsetzen.



Grün

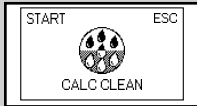

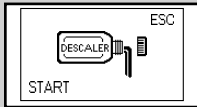

Gelb

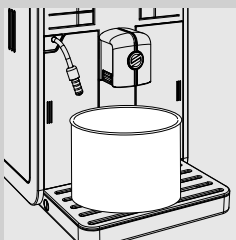
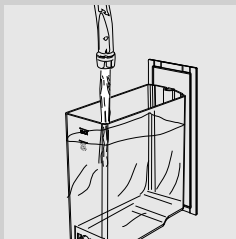
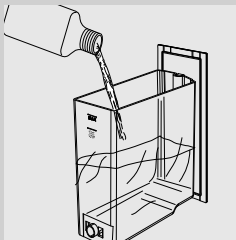

Gelb





**4** Die Taste **MENÜ**  so oft drücken, bis das seitlich abgebildete Symbol angezeigt wird.

**5** Die Taste  drücken, um das Entkalken zu starten.



**Hinweis:**

Wurde die Taste  versehentlich gedrückt, so erfolgt der Abbruch durch Druck der Taste .

**6** Den Wassertank herausnehmen und den gesamten Inhalt des Entkalkungsmittels einfüllen. Dann den Wassertank bis zum Füllstand CALC CLEAN mit frischem Wasser füllen.

**7** Den Wassertank wieder ins Gerät einsetzen.

**8** Einen großen Behälter (1,5 l) unter die Dampf-/Heißwasserdüse und unter den Auslauf stellen.

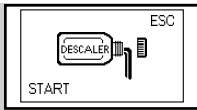

Gelb

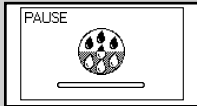

Gelb

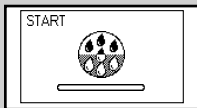

Gelb



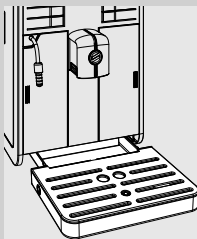

Rot



**9** Die Taste  drücken, um das Entkalken zu starten.

**10** Das Gerät beginnt, das Entkalkungsmittel in regelmäßigen Intervallen auszugeben. Der Balken auf dem Display zeigt den Fortschritt des Zyklus an.

 **Hinweis:**

Der Entkalkungszyklus kann durch Druck der Taste  unterbrochen werden. Um den Zyklus fortzusetzen, wird erneut die Taste  gedrückt. Dadurch kann der Behälter entleert oder das Gerät für einen kurzen Zeitraum unbeaufsichtigt gelassen werden.

**11** Wird das seitliche abgebildete Symbol angezeigt, so ist der Wassertank leer.

**12** Den Behälter entfernen und leeren.

**13** Die Abtropfschale leeren und wieder einsetzen.

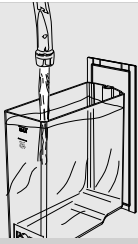

Gelb

**14** Den Wassertank herausnehmen, ausspülen und bis zum Füllstand MAX mit frischem Wasser füllen. Wieder ins Gerät einsetzen. Wird der Wassertank in das Gerät eingesetzt, so wird das links abgebildete Symbol angezeigt.

**15** Den Behälter erneut unter die Dampf-/Heißwasserdüse und unter den Auslauf stellen.

**16** Die Taste "☺" drücken, um den Spülzyklus zu starten.



Rot

**17** Wird das seitliche abgebildete Symbol angezeigt, so ist der Wassertank leer. Die Vorgänge von Punkt 12 bis Punkt 16 wiederholen. Danach zu Punkt 18 übergehen.

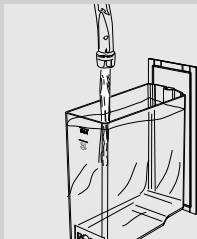

**18** Wenn der Wassertank leer ist, diesen herausnehmen, ausspülen und bis zum Füllstand MAX mit frischem Wasser füllen. Wieder ins Gerät einsetzen.

**19** Den Behälter leeren und wieder unter die Dampf-/Heißwasserdüse und unter den Auslauf stellen.

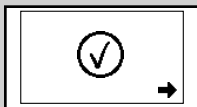

Grün

**20** Wurde das für die Spülung erforderliche Wasser vollständig abgegeben, zeigt das Gerät das seitlich abgebildete Symbol an. Die Taste **MENÜ** "☹" drücken, um den Entkalkungszyklus zu verlassen.

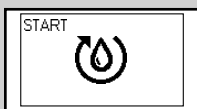

Gelb

**21** Die Taste "☺" drücken, um das System zu entlüften.

**22** Nun führt das Gerät den Aufheiz- und den automatischen Spülzyklus für die Ausgabe der Produkte durch.

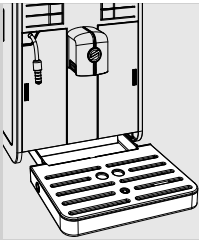

**23** Den Behälter entfernen und leeren.

**24** Die Abtropfschale leeren und wieder einsetzen.

**25** Der Entkalkungszyklus ist abgeschlossen.



**26** Den kleinen weißen Filter entfernen, den Wasserfilter "INTENZA+" (so weit vorhanden) wieder im Wassertank installieren und den automatischen Milchaufschäumer einsetzen.

**Hinweis:**

Nach Abschluss des Entkalkungszyklus wird die Brühgruppe gemäß der Beschreibung im Kapitel "Wöchentliche Reinigung der Brühgruppe" gereinigt.

Die beiden Spülzyklen reinigen das System mit einer voreingestellten Wassermenge für die Gewährleistung optimaler Leistungen des Geräts. Wird der Tank nicht bis zum Füllstand MAX gefüllt, besteht die Möglichkeit, dass das Gerät die Ausführung von drei oder mehr Zyklen fordert.

## PROGRAMMIERUNG

Über das Programmmenü können die Funktionen des Geräts mit persönlichen Einstellungen programmiert werden.

### Dabei können die folgenden Parameter eingestellt werden

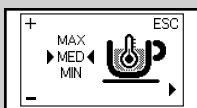

Gelb

#### Kaffeetemperatur

Mit dieser Funktion kann die Ausgabetemperatur des Kaffees eingestellt werden.



Gelb

#### Anwahl Kaffeebohnen

Mit dieser Funktion kann der Mahlgrad je nach angewählter Kaffeebohnenart optimiert werden.

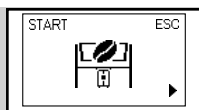

Gelb

**Entleerungszyklus der Kaffeezufuhr**

Mit dieser Funktion können die Kaffeezufuhr und das Mahlwerk geleert werden, bevor die Kaffeebohnsorte gewechselt wird.

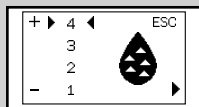

Gelb

**Wasserhärte**

Mit dieser Funktion können die Einstellungen je nach Wasserhärte am Aufstellungsort vorgenommen werden.

- 1 = sehr weiches Wasser
- 2 = weiches Wasser
- 3 = hartes Wasser
- 4 = sehr hartes Wasser

Für weitere Einzelheiten siehe Kapitel "Messung und Programmierung der Wasserhärte".

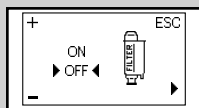

Gelb

**Wasserfilter "INTENZA+"**

Mit dieser Funktion kann der Wasserfilter "INTENZA+" gesteuert werden. Für weitere Einzelheiten siehe entsprechendes Kapitel zum Einsatz des Filters.

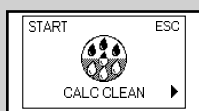

Gelb

**Entkalkungszyklus**

Mit dieser Funktion kann der Entkalkungszyklus durchgeführt werden.

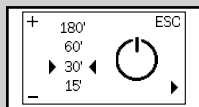

Gelb

**Timer (Standby)**

Mit dieser Funktion kann die Zeit eingestellt werden, die zwischen der letzten Ausgabe und der Umschaltung auf Standby liegen soll.

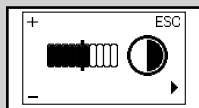

Gelb

**Kontrast**

Mit dieser Funktion kann der Displaykontrast für die optimale Anzeige der Meldungen eingestellt werden.

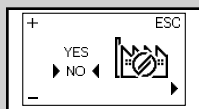

Gelb

**Werkseinstellungen**

Mit dieser Funktion können alle werkseitigen Einstellungen wiederhergestellt werden.



## Programmierung des Geräts

Das Beispiel zeigt die Programmierung der Temperatur des Kaffees. Bei der Programmierung der anderen Funktionen wird in analoger Weise vorgegangen.

Das Programmennü kann nur dann geöffnet werden, wenn das Gerät eingeschaltet ist und das abgebildete Display anzeigt.



Grün

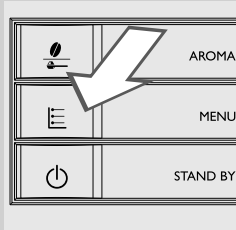

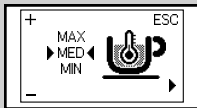

- 1** Die Taste **MENÜ**  drücken, um das Menü zu öffnen.



Gelb

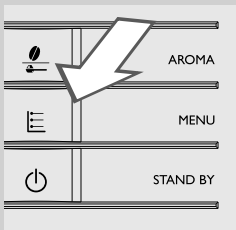

- 2** Die Hauptdisplay wird angezeigt.

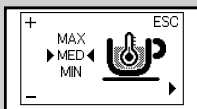

- 3** Die Taste **MENÜ**  so oft drücken, bis die Steuerfunktion für die Kaffeetemperatur angezeigt wird.



Gelb

- 4** Die Tasten  und  drücken, um den Wert der Funktion zu erhöhen oder zu verringern.





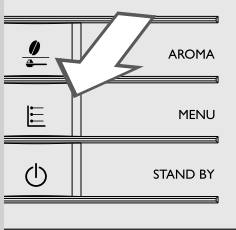

Gelb

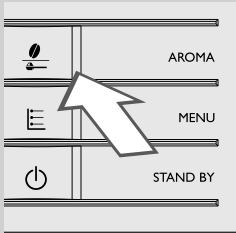

**5** Wurde der Wert geändert, wird die Meldung "OK" angezeigt. Die Taste **MENÜ**  drücken, um die Änderung zu bestätigen.



**6** Die Taste "" drücken, um das Programmmenü zu verlassen.



**Hinweis:**

Das Gerät verlässt das Programmmenü automatisch, wenn innerhalb von 3 Minuten keinerlei Taste gedrückt wird. Die geänderten, jedoch noch nicht bestätigten Werte werden nicht gespeichert.

**BEDEUTUNG DER DISPLAYSYMBOLE**

Das Gerät ist mit einem Farbsystem ausgestattet, das die Interpretation der Displayanzeigen vereinfacht.  
Der Farbcode basiert auf dem Ampelprinzip.

**Bereitschaftssignale (grün)**

Das Gerät ist für die Ausgabe von Kaffee mit Bohnen der Sorte Arabica bereit.

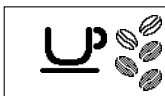

Das Gerät ist für die Ausgabe von Kaffee mit Bohnen der Sorte Robusta bereit.



Das Gerät ist für die Ausgabe von Kaffee mit Bohnen einer Mischung bereit.

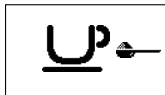

Das Gerät ist für die Ausgabe von Kaffee mit vorgemahlenem Kaffee bereit.



Anwahl Dampf oder Heißwasser.

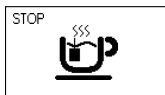

Heißwasserausgabe.



Dampfausgabe

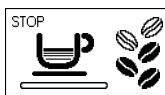

Gerät in Ausgabephase von einem Espresso.

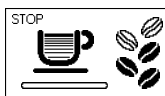

Gerät in Ausgabephase von einem Kaffee.

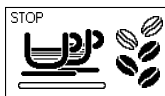

Gerät in Ausgabephase von zwei Espresso.

**Bereitschaftssignale (grün)**

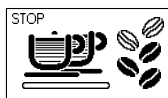

Das Gerät befindet sich in der Ausgabephase von zwei Kaffee.

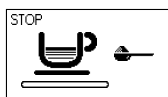

Kaffeeausgabe mit vorgemahlenem Kaffee läuft.

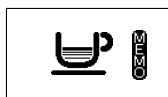

Das Gerät befindet sich in der Phase der Programmierung der auszugebenden Kaffeemenge.

## Hinweissignale (gelb)

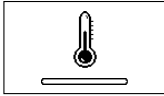

Gerät in Aufheizphase für die Ausgabe von Getränken oder heißem Wasser.



Das Gerät führt einen Spülzyklus aus. Warten, bis das Gerät den Zyklus beendet.



Das Gerät zeigt an, dass der Wasserfilter "INTENZA+" ausgetauscht werden muss.



Brühgruppe in der Rückstellungsphase nach einem Zurücksetzen des Geräts.



Den Behälter mit Kaffeebohnen füllen und den Zyklus erneut starten.

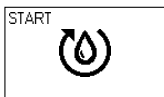

Das System entlüften.

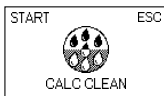

Das Gerät muss entkalkt werden. Die Taste "☕<sub>MEMO</sub>" drücken, um den Entkalkungsvorgang zu starten. Hierzu sind die Vorgänge, die im Kapitel "Entkalken" der vorliegenden Bedienungsanleitung beschrieben werden, zu beachten. Um das Entkalken zu verschieben und den Betrieb fortzusetzen, die Taste "☕" drücken.

Hinweis: Diese Vorgänge nicht auszuführen, führt dazu, dass das Gerät nicht mehr störungsfrei funktioniert. Eine entsprechende Reparatur ist nicht durch die Garantie gedeckt.

**Alarmsignale (rot)**

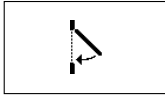

Die Servicetür schließen.



Den Kaffeebohnenbehälter auffüllen.

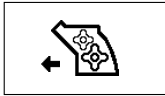

Die Brühgruppe muss in das Gerät eingesetzt werden.

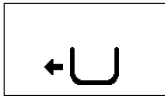

Den Kaffeesatzbehälter einsetzen.

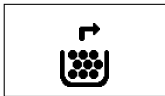

Den Kaffeesatzbehälter und den Kaffeeauffangbehälter leeren.

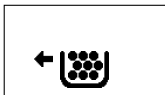

Den Kaffeesatzbehälter vollständig einsetzen, bevor das Gerät ausgeschaltet wird.

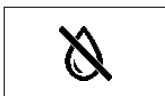

Den Wassertank füllen.

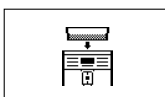

Den Kaffeebohnenbehälter einsetzen.

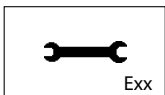

Das Gerät ausschalten. Nach 30 Sekunden erneut einschalten. 2 oder 3 Versuche vornehmen.



Kann das Gerät nicht gestartet werden, so ist die Hotline Philips SAECO im jeweiligen Land zu kontaktieren, dort wird der auf dem Display angezeigte Fehlercode genannt.

Die jeweiligen Kontaktdaten werden im separat gelieferten Garantieheft oder unter der Adresse [www.philips.com/support](http://www.philips.com/support) genannt.

## PROBLEMLÖSUNG

Im vorliegenden Kapitel werden die häufigsten Probleme, die auf Ihrem Gerät auftreten können, zusammengefasst. Helfen Ihnen die nachfolgend aufgeführten Informationen nicht bei der Behebung des Problems, so besuchen Sie die Seite FAQ auf der Webseite [www.philips.com/support](http://www.philips.com/support) oder wenden Sie sich an die Hotline Philips Saeco in Ihrem Land. Die jeweiligen Kontaktdaten werden im separat gelieferten Garantieheft oder unter der Adresse [www.philips.com/support](http://www.philips.com/support) genannt.

Verhalten	Ursachen	Abhilfen
Das Gerät schaltet sich nicht ein.	Das Gerät ist nicht an das Stromnetz angeschlossen. Hauptschalter in Position "0".	Das Gerät an das Stromnetz anschließen. Überprüfen, ob der Hauptschalter sich in Position "I" befindet.
Die Abtropfschale füllt sich, auch wenn kein Wasser abgelassen wird.	Manchmal lässt das Gerät automatisch Wasser in die Abtropfschale ab, um die Spülung der Systeme zu steuern und einen optimalen Betrieb des Geräts zu gewährleisten.	Dabei handelt es sich um einen normalen Betrieb des Geräts.
Das Gerät zeigt stets das rote Symbol  an.	Der Kaffeesatzbehälter wurde bei ausgeschaltetem Gerät geleert.	Der Kaffeesatzbehälter muss stets bei eingeschaltetem Gerät entleert werden. Abwarten, bis das Symbol  angezeigt wird, bevor der Behälter wieder eingesetzt wird.
Der Kaffee ist nicht heiß genug.	Die Tassen sind kalt.	Die Tassen mit heißem Wasser vorwärmen.
Es erfolgt keine Ausgabe von Heißwasser oder Dampf.	Die Austrittsöffnung der Dampf-/Heißwasserdüse ist verstopft.	Die Öffnung der Dampfdüse mit einer Nadel reinigen. <b>Vor der Ausführung dieses Vorgangs sicherstellen, dass das Gerät ausgeschaltet und abgekühlt ist.</b>
Der Kaffee hat wenig Crema (siehe Hinweis).	Die Kaffeemischung ist nicht geeignet, der Kaffee ist nicht röstfrisch oder das Kaffeepulver wurde zu grob gemahlen.	Die Kaffeemischung wechseln oder den Mahlgrad einstellen, wie im Kapitel "Einstellung Keramikmahlwerk" beschrieben.
Das Gerät benötigt zu lange Aufwärmzeiten oder die Wassermenge, die aus der Düse kommt, ist begrenzt.	Das Gerätesystem ist verkalkt.	Das Gerät entkalken.
Die Brühgruppe kann nicht herausgenommen werden.	Die Brühgruppe wurde falsch eingesetzt. Der Kaffeesatzbehälter ist eingesetzt.	Das Gerät einschalten. Die Servicetür schließen. Die Brühgruppe kehrt automatisch in die Ausgangsposition zurück. Nehmen Sie den Kaffeesatzbehälter heraus, bevor Sie die Brühgruppe abnehmen.
Unter der Brühgruppe befindet sich viel gemahlener Kaffee.	Kaffee nicht für Kaffeeautomaten geeignet.	Entweder muss der Kaffeetyp gewechselt oder die Einstellung des Mahlwerks geändert werden.
Das Gerät führt den Mahlvorgang der Kaffeebohnen aus, aber es wird kein Kaffee ausgegeben (Siehe Hinweis).	Wasser fehlt. Die Brühgruppe ist verschmutzt. Dies kann geschehen, wenn das Gerät automatisch die Portion einstellt. Das System ist nicht entlüftet. Der Auslauf ist verschmutzt.	Den Wassertank auffüllen und das System erneut entlüften (Kapitel "Erste Einschaltung"). Die Brühgruppe reinigen (Kapitel "Wöchentliche Reinigung der Brühgruppe"). Einige Kaffees ausgeben, wie im Kapitel "Saeco Adapting System" beschrieben. Das System entlüften (Kapitel "Erste Einschaltung"). Den Auslauf reinigen.

Verhalten	Ursachen	Abhilfen
Der Kaffee ist zu wässrig (siehe Hinweis).	Dies kann geschehen, wenn das Gerät automatisch die Portion einstellt.	Einige Kaffees ausgeben, wie im Kapitel "Saeco Adapting System" beschrieben.
	Der Kaffee ist zu grob gemahlen.	Die Kaffeemischung wechseln oder den Mahlgrad einstellen, wie im Kapitel "Einstellung Keramikmahlwerk" beschrieben.
	Der Wahlschalter des Kaffeebohnenbehälters wurde verstellt.	Den Wahlschalter in Position  stellen.
Langsame Kaffeeausgabe (siehe Hinweis).	Der Kaffee ist zu fein gemahlen.	Die Kaffeemischung wechseln oder den Mahlgrad einstellen, wie im Kapitel "Einstellung Keramikmahlwerk" beschrieben.
	Die Systeme sind verstopft.	Einen Entkalkungszyklus ausführen.
	Das System ist nicht entlüftet.	Das System entlüften (Kapitel "Erste Einschaltung").
	Die Brühgruppe ist verschmutzt.	Die Brühgruppe reinigen (Kapitel "Wöchentliche Reinigung der Brühgruppe").
Der Kaffee tritt neben dem Auslauf aus.	Der Auslauf ist verstopft.	Den Auslauf und seine Ausgabeöffnungen reinigen.
Der Wahlschalter ist blockiert.	Eventuell haben sich einige Kaffeebohnen verklemmt.	In diesem Falle den Wahlschalter vor und zurück bewegen, um die verklemmten Bohnen zu entfernen.
Der Kaffeebohnenbehälter kann nicht eingesetzt werden.	Die Schiene unter dem Kaffeebohnenbehälter wurde versetzt.	Die Schiene bis an das Ende der Führung verschieben, bis die Öffnung abgedeckt wird.
	Eventuell sind Kaffeebohnen im Kaffeefach verblieben.	Die Kaffeebohnen entfernen.
	Der Wahlschalter befindet sich nicht in der korrekten Position.	Den Wahlschalter in die Position Offen stellen.
Der Kaffee hat nicht den Geschmack der neuen Bohnen.	Die Kaffeezufuhr und das Mahlwerk wurden nicht geleert.	Es müssen mindestens zwei Tassen Kaffee ausgegeben werden, bevor das Aroma der neuen Kaffeebohnen genossen werden kann.
Die Milch wird nicht aufgeschäumt.	Der automatische Milchaufschäumer wurde zu weit eingesteckt. Die Milch wird nicht angesaugt.	Den automatischen Milchaufschäumer abkühlen lassen. Leicht nach unten drücken. In die korrekte Aufnahme einsetzen.
Die aufgeschäumte Milch ist zu kalt.	Die Tassen sind kalt.	Die Tassen mit heißem Wasser vorwärmen.
Das Symbol  angezeigt.	Der Wahlschalter des Kaffeebohnenbehälters wurde verstellt.	Den Wahlschalter in Position  stellen.
	Der Kaffeebohnenbehälter und die Schale sind verschmutzt.	Den Kaffeebehälter und die Schale reinigen und eventuelle Kaffeerückstände entfernen. (Kapitel "Wöchentliche Reinigung des Kaffeebohnenbehälters, der Schale und des Kaffeefachs").



#### Hinweis:

Diese Probleme stellen keine Störung dar, wenn die Kaffeemischung geändert wurde oder im Rahmen der ersten Installation. In diesem Falle muss abgewartet werden, dass das Gerät eine Selbsteinstellung vornimmt, wie im Abschnitt "Saeco Adapting System" beschrieben.



## ENERGIEEINSPARUNG

### Standby



Der Saeco Espresso-Vollautomat wurde umweltfreundlich entwickelt, wie die Energieeffizienzkenzeichnung der Klasse A zeigt.

Nach einem Zeitraum von 30 Minuten, in denen kein Vorgang ausgeführt wird, schaltet sich das Gerät automatisch ab (soweit die Standby-Zeit nicht auf einen anderen Wert eingestellt wurde). Nach der Ausgabe eines Produktes führt das Gerät einen Spülzyklus durch.

Im Standby-Modus liegt der Energieverbrauch unter 1Wh. Um das Gerät einzuschalten, wird die Taste "☺" gedrückt (wenn sich der Hauptschalter auf der Rückseite des Geräts auf "I" befindet). Ist der Durchlauferhitzer kalt, führt das Gerät einen Spülzyklus durch.

### Entsorgung



Am Ende des Betriebslebens darf das Gerät nicht als normaler Hausmüll behandelt werden, sondern muss in einem offiziellen Sammelzentrum für das Recycling abgegeben werden. Ein derartiges Verhalten trägt zum Umweltschutz bei.

- Die Verpackungsmaterialien können recycelt werden.  
Gerät: Den Stecker von der Steckdose abziehen und das Netzkabel zerschneiden.
- Das Gerät und das Netzkabel bei einem Kundendienstzentrum oder einer öffentlichen Einrichtung für die Abfallentsorgung abgeben.

Dieses Produkt entspricht den Vorgaben der Europäischen Richtlinie 2002/96/EG.

Das auf dem Produkt oder auf der Verpackung abgebildete Symbol weist darauf hin, dass das Produkt nicht als normaler Hausmüll behandelt werden darf, sondern an einer zuständigen Sammelstelle abgegeben werden muss, damit die elektrischen und elektronischen Bestandteile recycelt werden können.

Durch Ihren Beitrag zur korrekten Entsorgung dieses Produkts schützen Sie die Umwelt und die Gesundheit Ihrer Mitmenschen vor negativen Folgen, die durch eine falsche Entsorgung des Produktes am Ende seines Betriebslebens entstehen können. Weitere Informationen zum Recycling des Produktes erhalten Sie von Ihrer zuständigen Gemeinde, der Müllabfuhr oder dem Geschäft, in dem Sie das Produkt gekauft haben.

## TECHNISCHE EIGENSCHAFTEN

Der Hersteller behält sich das Recht vor, technische Änderungen am Produkt vorzunehmen.

Nennspannung - Nennleistung - Versorgung	Siehe Typenschild auf der Innenseite der Servicetür
Gehäusematerial	ABS-Kunststoff - Thermoplastisches Material
Abmessungen (L x H x T)	256 x 350 x 470 mm
Gewicht	8,5 kg
Kabellänge	1,2 m
Bedienfeld	Front
Tassengröße	142
Wassertank	1,9 Liter - herausnehmbar
Fassungsvermögen Kaffeebohnenbehälter	300 g
Fassungsvermögen Kaffeesatzbehälter	14
Pumpendruck	15 bar
Durchlauferhitzer	Rostfreier Edelstahl
Sicherheitsvorrichtungen	Thermosicherung

## GARANTIE UND KUNDENDIENST

### Garantie

Ausführliche Informationen zu Garantie und den damit verbundenen Bedingungen sind dem beigelegtem Garantieheft zu entnehmen.

### Kundendienst

Wir möchten sicherstellen, dass Sie mit Ihrem Gerät zufrieden sind. Sollten Sie dies nicht bereits getan haben, so registrieren Sie Ihr erworbenes Produkt bitte unter **www.philips.com/welcome**. Auf diese Weise können wir mit Ihnen in Kontakt bleiben und Ihnen die Erinnerungen für die Reinigungs- und Entkalkungsvorgänge zusenden.

Für den Kundendienst oder technischen Support wird die Webseite Philips unter **www.philips.com/support** besucht oder die Hotline Philips Saeco im jeweiligen Land kontaktiert.

Die jeweiligen Kontaktdaten werden im separat gelieferten Garantieheft oder unter der Adresse **www.philips.com/support** genannt.

**BESTELLUNG VON PFLEGE-PRODUKTEN**

Für die Reinigung und das Entkalken dürfen ausschließlich die Pflege-Produkte von Saeco benutzt werden. Diese Produkte sind im Online-Shop Philips unter [www.shop.philips.com/service](http://www.shop.philips.com/service), beim Händler Ihres Vertrauens oder bei autorisierten Kundendienstzentren erhältlich.

Sind die Pflege-Produkte für das Gerät nicht erhältlich, so wenden Sie sich an die Hotline Philips Saeco in Ihrem Land.

Die jeweiligen Kontaktdaten werden im separat gelieferten Garantieheft oder unter der Adresse [www.philips.com/support](http://www.philips.com/support) genannt.

Übersicht über die Pflege-Produkte



- Entkalker CA6700



- Wasserfilter INTENZA+ CA6702

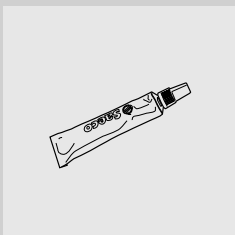

- Fett HD5061



- Kaffeefettlöser-Tabletten CA6704



- Wartungs-Kit CA 6706

## ZUBEHÖR FÜR DAS GERÄT

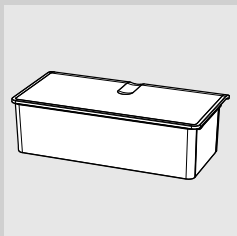

- herausnehmbarer Kaffeebohnenbehälter CA6803







03



[www.philips.com/saeco](http://www.philips.com/saeco)

Der Hersteller behält sich das Recht vor, Änderungen jeder Art ohne Vorankündigung vorzunehmen.



421940436771

Rev.00 del 15-03-13

03

DE