

*Marshall*

KILBURN - PORTABLE ACTIVE STEREO SPEAKER

**USER MANUAL**

Apple TV, Airport Express, iPhone, iPod, iPod Classic, iPod Nano, iPod Shuffle, iPod Touch, iPad and Safari are trademarks of Apple Inc., registered in the U.S. and other countries.

© 2014 CSR plc and its group companies.

The aptX® mark and the aptX logo are trade marks of CSR plc or one of its group companies and may be registered in one or more jurisdictions.

# IMPORTANT SAFETY INSTRUCTIONS

## IMPORTANT SAFETY INSTRUCTIONS

- Read these instructions – All the safety and operating instructions should be read before this product is operated.
- Keep these instructions – The safety and operating instructions should be retained for future reference.
- Heed all warnings – All warnings on the appliance and in the operating instructions should be adhered to.
- Follow all instructions – All operating and use instructions should be followed.

### WARNING!

- WARNING – To reduce the risk of fire or electric shock, do not expose this apparatus to rain or moisture. The apparatus shall not be exposed to dripping or splashing and that objects filled with liquids, such as vases, shall not be placed on apparatus.
- WARNING – do not cover.
- WARNING – only use attachments/accessories specified by the manufacturer (such as the exclusive supply adapter, battery etc).
- WARNING – the plug is the main disconnect device and should be used as such. The disconnect device should remain readily accessible.
- WARNING – this active loudspeaker may emit high sound pressure levels.
- WARNING – do not listen too close to the active loudspeaker.
- WARNING – do not listen for an extended period of time at a high sound pressure level.
- WARNING – do not attempt to remove the active loudspeaker chassis, there are no user serviceable parts.
- WARNING – do not plug a guitar into the Kilburn.
- WARNING – do not insert body parts or objects into the bass port for risk of injury.
- DANGER – of dropping the product.
- DANGER – of sharp corners.

### MOISTURE AND HUMIDITY

- The active loudspeaker should be located in a place free from moisture and water.
- Do not use this apparatus near water. Do not expose it to rain or dripping water. Do not splash water on it.

### INSTALLATION

- Do not install near any heat sources such as radiators, heat registers, stoves, or other apparatus (including amplifiers) that produce heat.
- No naked flame sources, such as lit candles, should be placed on the active loudspeaker.
- Do not block any ventilation openings. Install in accordance with the manufacturer's instructions.

### CONNECTION

- Connect the active loudspeaker according to the instructions in the manual.
- Connect the active loudspeaker only to the correct mains voltage as shown on the equipment.
- Protect the power cord from being walked on or pinched particularly at plugs, convenience receptacles, and the point where they exit the apparatus.
- Use only power cables of the type specified in the operating instructions or as marked on the active loudspeaker. Do not substitute the separate power cable included with this active loudspeaker with any other power supply – use only the power cable provided by the manufacturer.
- Do not defeat the safety purpose of the polarized or grounding-type plug. A polarized plug has two blades with one wider than the other. A grounding plug has two blades and a third grounding prong. The wide blade or the third prong are provided for your safety. If the provided plug does not fit into your outlet, consult an electrician for replacement of the obsolete outlet.
- Unplug this apparatus during lightning storms or when unused for long periods of time.
- Do not install in an area that impedes access to the power plug. Disconnecting the power plug is the only way to completely remove power to the product and the plug must be readily accessible at all times.

### CLEANING

- Clean only with dry cloth.

### MAINTENANCE

- Refer all servicing to qualified service personnel. Servicing is required when the apparatus has been damaged in any way, such as power-supply cord or plug is damaged, liquid has been spilled or objects have fallen into the apparatus, the apparatus has been exposed to rain or moisture, does not operate normally, or has been dropped.
- The internal battery is user replaceable according to the instructions in this manual. Only use batteries recommended by Zound Industries and intended for the KILBURN active loudspeaker.
- CAUTION: These servicing instructions are for use by qualified service personnel only. To reduce the risk of electric shock, do not perform any servicing unless you are qualified to do so.

## COMPLIANCE MARKS



CAUTION: To prevent the risk of electric shock, do not remove cover (or back plate). There are no user serviceable parts inside. Refer servicing to qualified service personnel.



This appliance may not be treated as regular household waste. Management of WEEE (Waste Electrical and Electronic Equipment) is applicable in member states of the European Union and other European countries with individual national policies on the management of WEEE. If you need more information on the collection, reuse and recycling systems, please contact your local or regional waste administration facility.



**KAGA HIGHTEC CO. LTD**

Japan PSE Mark. The product complies with the following standards J60065 (H26), ARIB STD T-66 Ver.3.6, J55013 (H22).



CONFORMS TO  
ANSI/UL STD. 60065  
CERTIFIED TO  
CAN/CSA STD. C22.2  
No. 60065

This product conforms to ANSI/UL Std. 60065 and is Certified to CAN/CSA Std. C22.2 No. 60065.



The product complies with the following European directives: the electromagnetic compatibility directive 2014/30/EU. The low voltage directive 2006/95/EC.



This equipment is a Class II or a double insulated electrical appliance. It has been designed in such a way that it does not require a safety connection to electrical earth.

This device complies with Part 15 rules FCC. Operation is subject to two following conditions:  
(1) This device may not cause harmful interference, and (2) this device must accept any interference received, including interference may cause undesired operation.

The content of this document is for information purposes only. Zound Industries reserves the right to change information without prior notifications and at any time.

# LANGUAGE INDEX

## ENGLISH

### SECTIONS

#### PAGE

001. SAFETY INSTRUCTIONS

002. COMPLIANCE MARKS

003. LANGUAGE INDEX

005. THE KILBURN

006. BOX CONTENTS

008. GENERAL DESCRIPTION

011. TURNING THE POWER ON/OFF

012. ADJUSTING THE SOUND

013. CHARGING THE BATTERY

014. USING THE KILBURN WITH  
YOUR DEVICES

015. CHOOSING YOUR SOURCE

016. BLUETOOTH CONNECTION

020. CABLE CONNECTION

022. STANDBY MODES

025. REPLACING BATTERY

027. TECHNICAL INFORMATION

028. TROUBLE SHOOTING

384. WARRANTY INFO

---

## FRENCH - FRANÇAIS

PAGE 032

---

## JAPANESE - 日本語

PAGE 064

---

## GERMAN - DEUTSCH

PAGE 096

---

## SPANISH - ESPAÑOL

PAGE 128

---

## ITALIAN - ITALIANO

PAGE 160

---

## SIMPLIFIED CHINESE - 简体中文

PAGE 192

---

## TRADITIONAL CHINESE - 繁體中文

PAGE 224

---

## FINNISH - SUOMI

PAGE 225

---

## RUSSIAN - РУССКИЙ

PAGE 288

---

## DUTCH - NEDERLANDS

PAGE 320

---

## PORTUGUESE - PORTUGUÊS

PAGE 352



## KILBURN

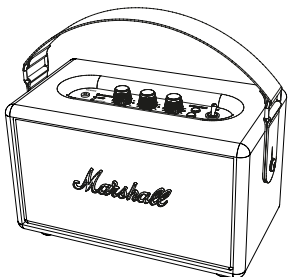

EMBODYING THE RAW, WAYWARD SPIRIT OF ROCK N ROLL, THE **KILBURN** PORTABLE ACTIVE STEREO SPEAKER TAKES THE UNMISTAKABLE LOOK AND SOUND OF MARSHALL, UNPLUGS THE CHORDS, AND TAKES THE SHOW ON THE ROAD.

WEIGHING IN AT A TAUT 3KG, THE KILBURN IS A LIGHTWEIGHT PIECE OF VINTAGE STYLED ENGINEERING. SETTING THE BAR AS ONE OF THE LOUDEST SPEAKERS IN ITS CLASS, THE KILBURN IS A COMPACT STOUT-HEARTED HERO WITH A WELL-BALANCED AUDIO WHICH BOASTS A CLEAR MIDRANGE AND EXTENDED HIGHS FOR A SOUND THAT IS BOTH ARTICULATE AND PRONOUNCED. THE ANALOGUE KNOBS ALLOW YOU TO FINE TUNE THE CONTROLS TO YOUR PERSONAL PREFERENCES WHILE THE GUITAR-INFLUENCED LEATHER STRAP ENABLES EASY AND STYLISH TRAVEL.

BLUETOOTH COMPATIBILITY AND THE 3,5 MM JACK INPUT MEANS EASY CONNECTIVITY, WHILE THE SIMPLE AMPLIFIER STYLED CONSTRUCTION WITH CLASSIC MARSHALL LOGO MEANS IT WILL LOOK AS GOOD AS IT SOUNDS. A BUILT-IN BATTERY LIFE OF UP TO 20 HOURS MEANS THE JAMS WILL BE KICKING FOR AS LONG AS YOUR ARE.

NOW CHARGE IT UP, PLUG IT IN, CRANK IT UP, AND TAKE PRIDE IN YOUR NEW PIECE IN A LONG LINE OF MARSHALL'S UNWAVERING LEGACY OF LOUD.

## BOX CONTENTS

- 001. USER MANUAL AND WARRANTY INFORMATION
- 002. DOUBLE-ENDED COIL CORD WITH 3.5MM STEREO PLUGS TO CONNECT TO YOUR MUSIC PLAYER
- 003. POWER CORD
- 004. MARSHALL KILBURN ACTIVE STEREO LOUDSPEAKER

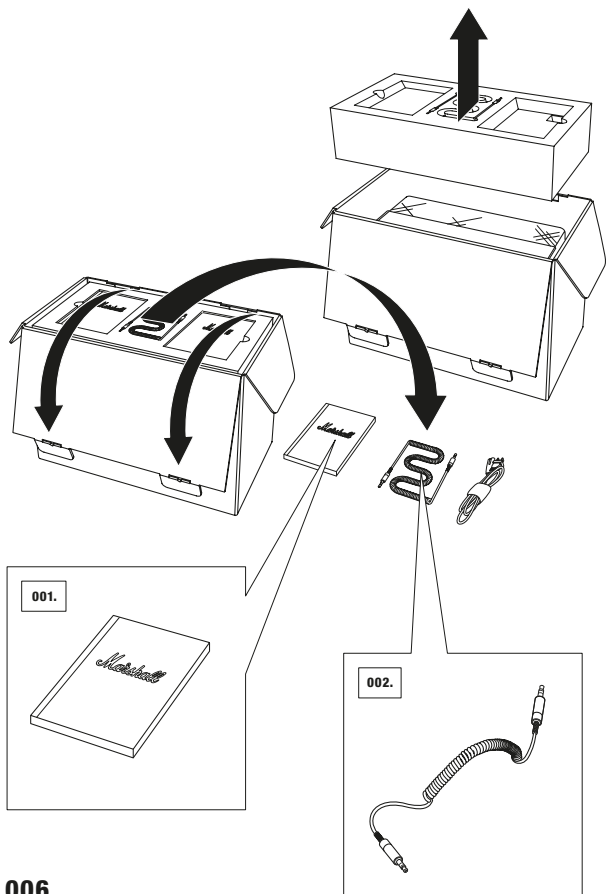



# KILBURN

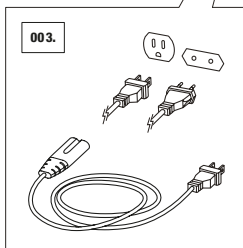
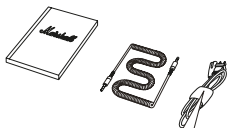
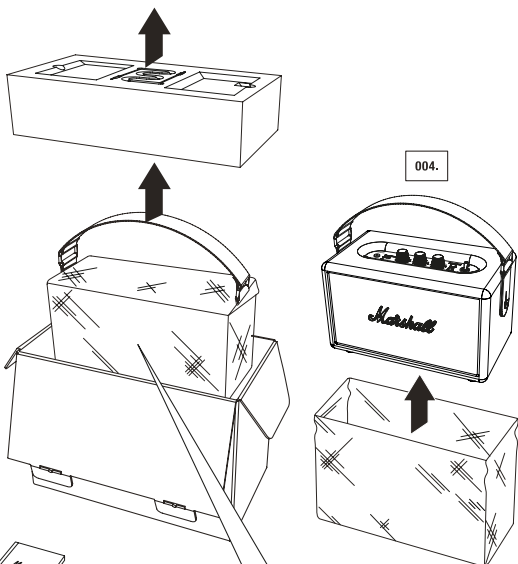

**CAUTION: LIFT THE KILBURN ACTIVE LOUDSPEAKER BY THE CARRY STRAP. DO NOT LIFT BY PROTECTIVE BAG FOR RISK OF DROPPING THE PRODUCT.**

## GENERAL DESCRIPTION

- |                                  |                             |
|----------------------------------|-----------------------------|
| 001. INPUT FOR 3.5MM STEREO PLUG | 009. POWER SWITCH           |
| 002. BATTERY LED INDICATOR       | 010. BACK PLATE             |
| 003. SOURCE LED INDICATORS       | 011. BASS PORT              |
| 004. VOLUME KNOB                 | 012. DETACHABLE CARRY STRAP |
| 005. BASS KNOB                   | 013. BATTERY HATCH          |
| 006. TREBLE KNOB                 | 014. POWER SOCKET           |
| 007. PAIR BUTTON                 | 015. POWER CORD             |
| 008. SOURCE/WAKE BUTTON          |                             |

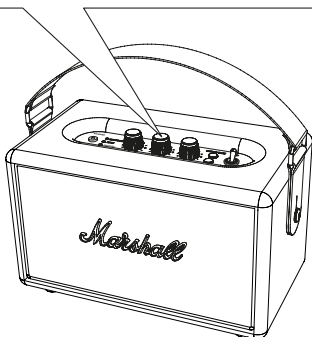
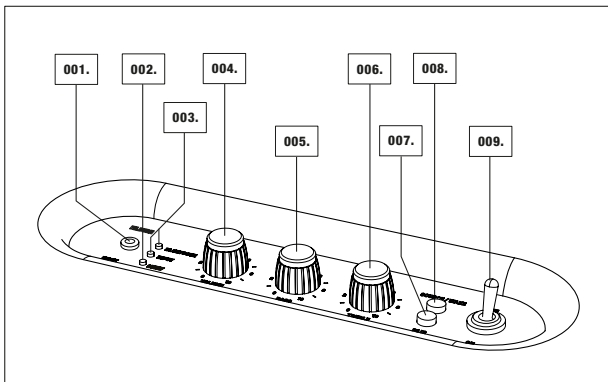

**008.**

# KILBURN

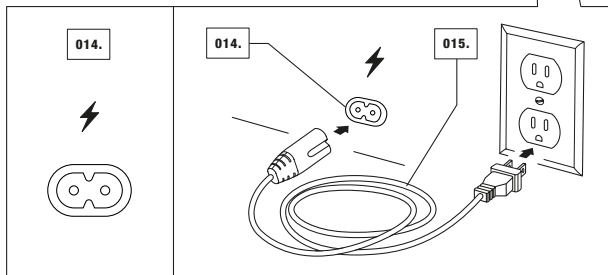
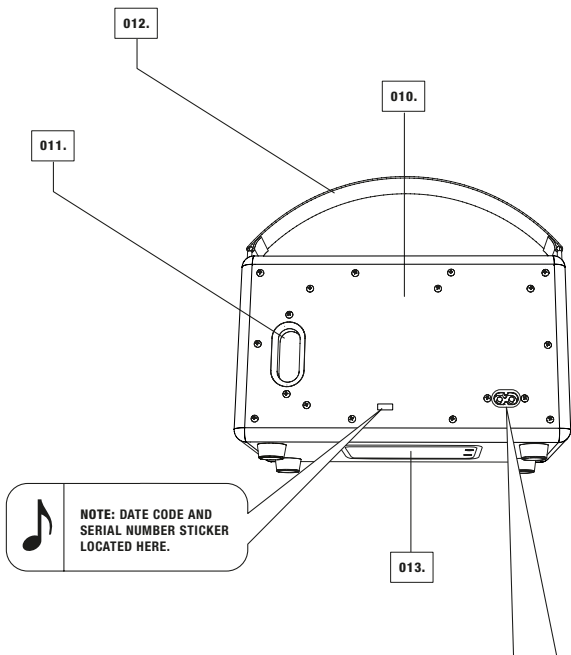

## PLUGGING IN THE KILBURN LOUDSPEAKER

001. INSERT THE POWER CORD INTO THE POWER SOCKET ON THE BACK OF THE LOUDSPEAKER.
002. CONNECT THE CORRECT POWER CORD TO THE WALL SOCKET.

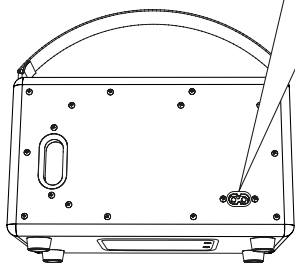
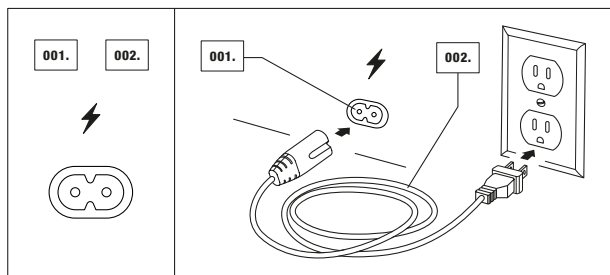

**CAUTION: ALWAYS UNPLUG THE POWER CORD FROM THE WALL SOCKET BEFORE DISCONNECTING IT FROM THE LOUDSPEAKER.**



**NOTE: THE POWER CORD IS INCLUDED.**

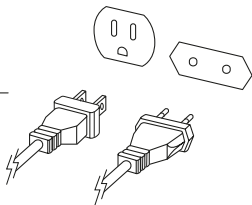

## TURNING THE POWER ON/OFF

001. SWITCH THE POWER SWITCH TO 'ON' TO TURN ON THE KILBURN.
002. THE LED FOR THE LAST USED SOURCE WILL LIGHT UP. WHEN THE BATTERY IS CHARGING, THE BATTERY LED WILL FLASH.
003. TO TURN THE LOUDSPEAKER OFF, SWITCH OFF THE POWER SWITCH.
004. THE LED INDICATORS WILL TURN OFF.

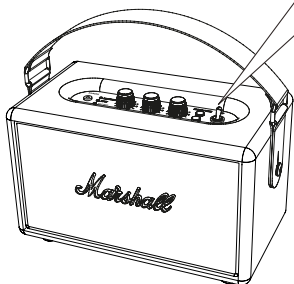
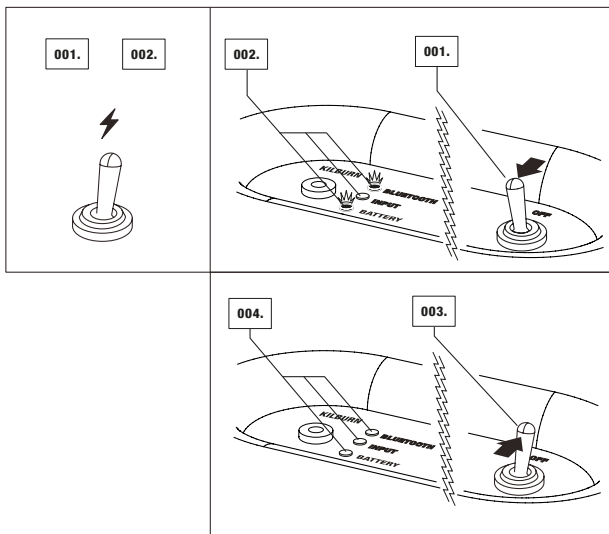

**NOTE: FULLY CHARGE THE KILBURN BATTERY BEFORE IT IS USED FOR THE FIRST TIME.**

## ADJUSTING THE SOUND

TURN THE KNOB TO ADJUST THE:

001. VOLUME

002. BASS

003. TREBLE

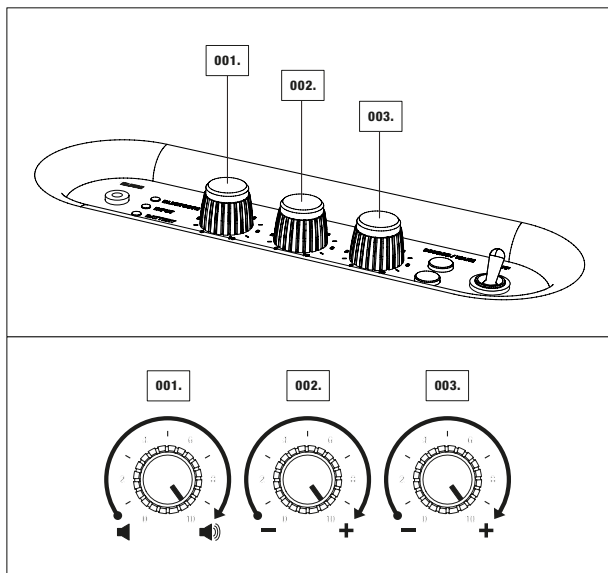

012.

## CHARGING THE BATTERY

THE KILBURN IS EQUIPPED WITH AN INTERNAL BATTERY SUPPORTING A PLAYING TIME FOR UP TO 20 HOURS AT MID VOLUME. THE BATTERY IS RECHARGEABLE AND CAN BE FULLY CHARGED IN APPROXIMATELY 3 TO 4 HOURS, WHEN COMPLETELY DISCHARGED.

IF THE BATTERY LED STARTS TO FLASH WHEN THE LOUDSPEAKER IS ON BATTERY POWER, THE BATTERY HAS LESS THAN 20% CHARGE LEFT.

001. PLUG IN THE LOUDSPEAKER TO MAINS POWER AND SET THE POWER SWITCH TO 'ON'.
002. THE BATTERY LED STARTS FLASHING TO INDICATE THAT THE BATTERY IS CHARGING.
003. WHEN THE BATTERY LED CHANGES TO A FIXED LIGHT, THE KILBURN IS FULLY CHARGED.

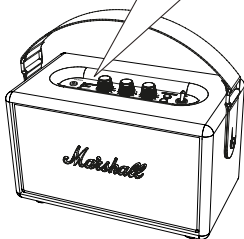
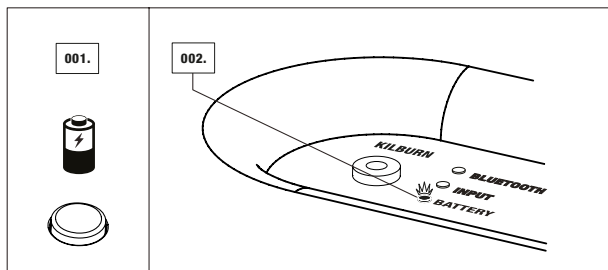

### NOTES:

- THE POWER SWITCH HAS TO BE SWITCHED ON FOR THE DEVICE TO CHARGE. IF THE UNIT IS PLUGGED IN BUT TURNED OFF THEN THE UNIT WILL NOT CHARGE.
- THE LOUDSPEAKER CAN BE USED WHILE CHARGING THE BATTERY.



## USING THE KILBURN WITH YOUR DEVICES

THERE ARE TWO WAYS TO CONNECT YOUR PHONE, TABLET, LAPTOP TO YOUR LOUDSPEAKER, WHETHER USING A PHYSICAL CORD OR VIA WIRELESS BLUETOOTH®. BELOW YOU WILL FIND MORE DETAILS ABOUT THE CONNECTION SOURCES, IN TWO CATEGORIES:

- WIRELESS CONNECTION VIA BLUETOOTH
- CONNECTION VIA THE 3.5MM STEREO PLUG

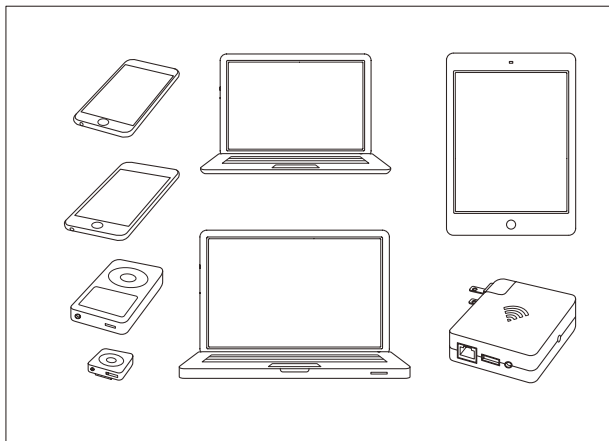

**CAUTION: MAKE SURE THAT THE VOLUME IS SET TO LOW ON BOTH THE KILBURN ACTIVE LOUDSPEAKER AND THE MUSIC PLAYER WHEN YOU START PLAYING MUSIC.**

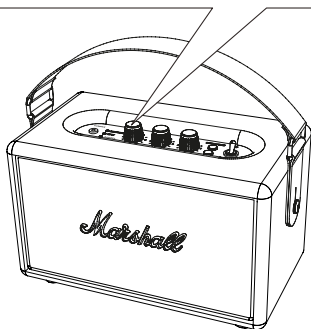



## CHOOSING YOUR SOURCE

001. PUSH THE SOURCE/WAKE BUTTON TO CHOOSE YOUR SOURCE OR TO SWITCH BETWEEN CONNECTED SOURCES.
002. A LIT LED INDICATES WHICH SOURCE YOU HAVE SELECTED.

ORDER OF CONNECTIONS (FROM TOP TO BOTTOM):

- BLUETOOTH
- INPUT - 3.5MM STEREO PLUG

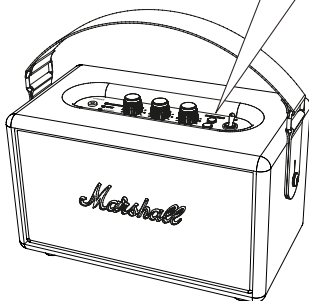
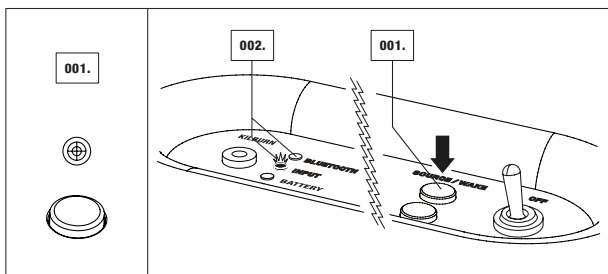

## CONNECTING VIA BLUETOOTH

WITH THE HELP OF BLUETOOTH TECHNOLOGY, BLUETOOTH-COMPATIBLE DEVICES CAN EASILY BE CONNECTED TO EACH OTHER OVER A SHORT WIRELESS CONNECTION. USE YOUR BLUETOOTH-ENABLED SMARTPHONE, TABLET OR COMPUTER TO STREAM MUSIC DIRECTLY TO YOUR KILBURN. FOLLOW THESE STEPS TO CONNECT YOUR KILBURN WIRELESSLY TO YOUR BLUETOOTH DEVICE.

001. TURN THE KILBURN ACTIVE LOUDSPEAKER ON.
002. SELECT BLUETOOTH AS SOURCE BY PUSHING THE SOURCE/WAKE BUTTON UNTIL THE BLUETOOTH LED IS LIT.
003. ACTIVATE THE BLUETOOTH FUNCTIONALITY ON YOUR DEVICE (SMARTPHONE, TABLET, COMPUTER).
004. PUSH THE PAIR BUTTON. THE LED ON THE KILBURN WILL START TO FLASH RAPIDLY IN RED.
005. ON YOUR DEVICE, SELECT THE KILBURN SPEAKER FROM YOUR LIST. THE LED ON THE SPEAKER WILL TURN TO A STEADY RED.
006. YOU ARE NOW READY TO PLAY YOUR MUSIC WIRELESSLY VIA THE LOUDSPEAKER.



**NOTES:**

- YOU ONLY NEED TO PAIR YOUR SMARTPHONE/TABLET/COMPUTER WITH THE KILBURN ONCE, AFTER WHICH THE DEVICE WILL BE INCLUDED IN THE LIST OF YOUR BLUETOOTH DEVICES.
- WHEN PAIRING A NEW DEVICE, PUSH THE PAIR BUTTON AGAIN AND REPEAT STEPS ABOVE.
- UP TO SIX DEVICES CAN BE STORED IN THE LOUDSPEAKER'S MEMORY.

## CONNECTING VIA BLUETOOTH

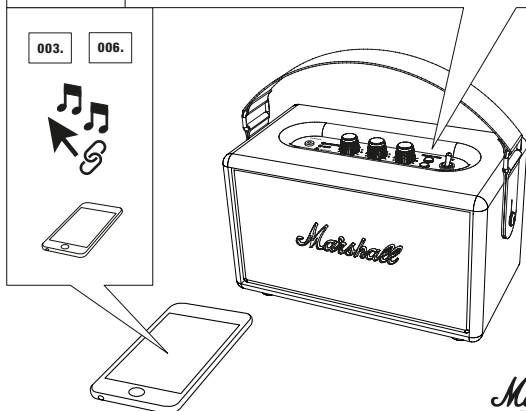
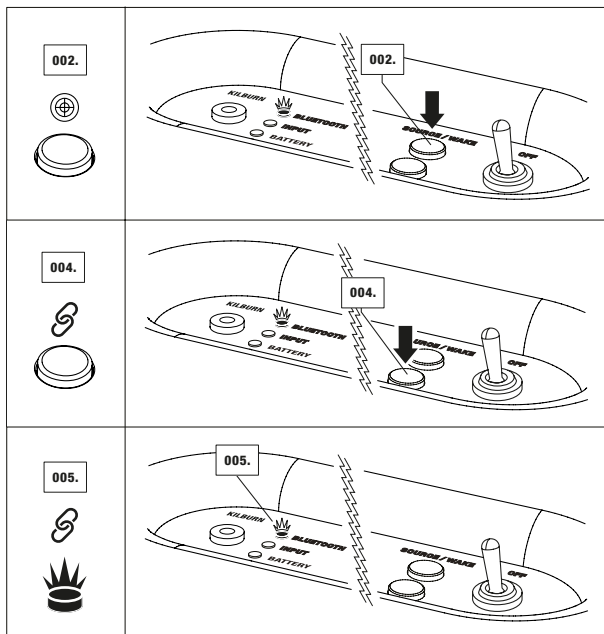

## LOCATING YOUR DEVICES VIA BLUETOOTH

SELECT BLUETOOTH AS THE INPUT SOURCE BY PUSHING THE SOURCE/WAKE BUTTON. BLUETOOTH IS NOW ACTIVATED, WITH A FLASHING RED LED IF NO DEVICE IS CONNECTED, AND A SOLID RED LED IF A DEVICE IS CONNECTED.

THE LOUDSPEAKER WILL NOW AUTOMATICALLY SEARCH FOR PAIRED DEVICES FOR THREE MINUTES, AND THE LED WILL RAPIDLY FLASH RED DURING THE SEARCH. THE KILBURN WILL LOCATE DEVICES WITHIN RANGE THAT HAVE PREVIOUSLY BEEN CONNECTED AND WILL CONNECT THEM AUTOMATICALLY.

IF NO DEVICES ARE LOCATED WITHIN THREE MINUTES, THE LOUDSPEAKER WILL REVERT TO STANDBY STATUS (THERE IS MORE INFORMATION ON THE STANDBY MODES ON PAGE 022).

IF THE PAIR BUTTON IS PUSHED WHILE BLUETOOTH IS SELECTED AS THE AUDIO SOURCE, THE LOUDSPEAKER WILL PERFORM A NEW SEARCH FOR THREE MINUTES AFTERWARDS, DURING WHICH TIME, THE LED WILL RAPIDLY FLASH RED.

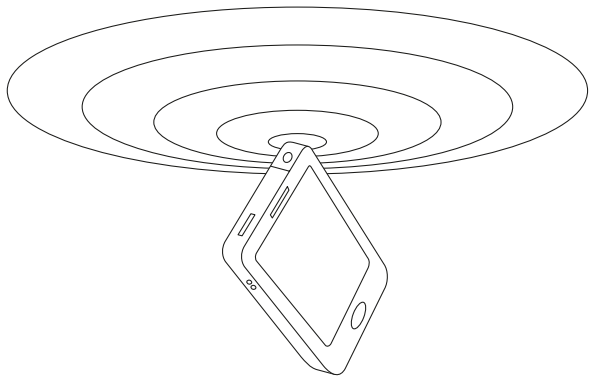

**NOTES:**

- THE AUTO CONNECTION FUNCTION WILL NOT WORK IF THE KILBURN IS TURNED OFF VIA THE MAIN POWER SWITCH AT THE TOP OF THE UNIT
- IF A SEVENTH DEVICE IS CONNECTED, DEVICE **A** WILL NO LONGER BE MEMORISED.
- ALWAYS START BLUETOOTH IN YOUR SMARTPHONE/COMPUTER FIRST, AND THEN START THE LOUDSPEAKER TO RECEIVE AN AUTO CONNECTION.

## BLUETOOTH AUTO CONNECTION

IF A DEVICE IS MOVED OUTSIDE THE RANGE OF THE KILBURN ACTIVE LOUDSPEAKER (APPROXIMATELY 10 METRES WITHOUT OBSTACLES), THAT DEVICE IS THEN DISCONNECTED. THE DEVICE IS AUTOMATICALLY CONNECTED AGAIN WHEN IT IS MOVED BACK WITHIN RANGE. THE KILBURN STORES UP TO SIX DEVICES AND ALWAYS STARTS SEARCHING FOR THE LAST DEVICE THAT HAS BEEN CONNECTED. IF THE KILBURN HAS BEEN CONNECTED TO DEVICES **A-B-C-D-E-F** IN THAT ORDER, DEVICE **F** IS GIVEN FIRST PRIORITY, WHILE DEVICE **A** IS GIVEN LAST PRIORITY. EVERY TIME THE KILBURN STARTS UP, IT WILL PERFORM AN AUTO CONNECTION OF DEVICES WITHIN ITS RANGE.

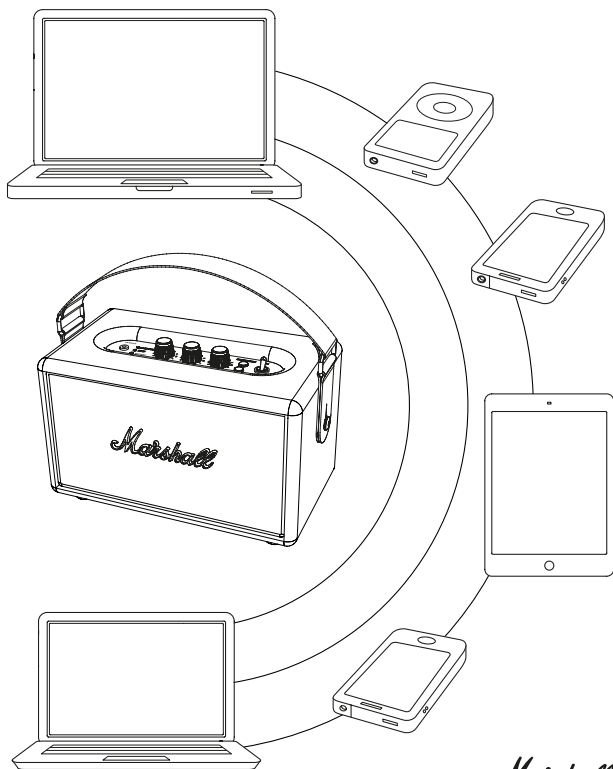

## CONNECTING SOURCES BY CABLE

THERE IS ANOTHER WAY TO CONNECT TO YOUR KILBURN – THE OLD FASHIONED WAY, USING A CORD AND THE 3.5MM INPUT.

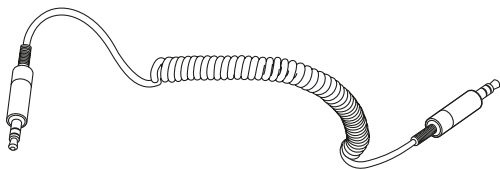

### INPUT - 3.5MM STEREO PLUG

USE THE DOUBLE-ENDED COIL CORD WITH 3.5MM PLUGS TO CONNECT TO AUDIO SOURCES THAT HAVE AUDIO OUTPUT SUCH AS A MOBILE TELEPHONE, IPHONE/IPAD/IPOD, MP3 PLAYER, OR AIRPORT EXPRESS.

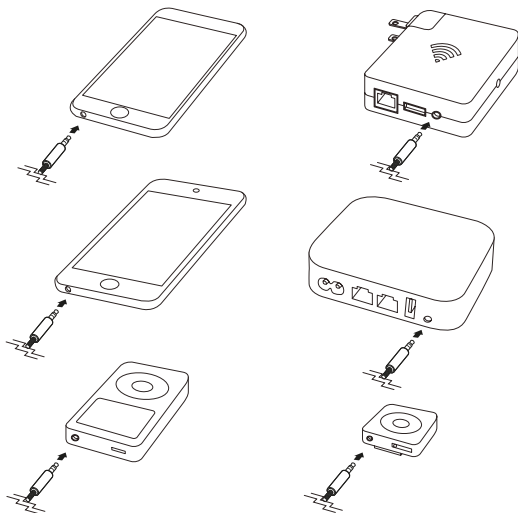

## INPUT - 3.5MM STEREO PLUG

001. CONNECT THE CORD WITH THE 3.5MM STEREO PLUG TO THE INPUT ON THE LOUDSPEAKER.
002. CONNECT THE CORD WITH THE 3.5MM STEREO PLUG TO THE MUSIC PLAYER.
003. SELECT INPUT AS SOURCE BY PUSHING THE SOURCE/WAKE BUTTON UNTIL THE INPUT LED IS LIT (SEE PAGE 015).

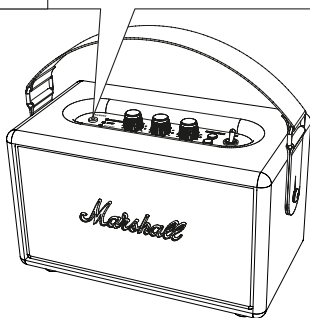
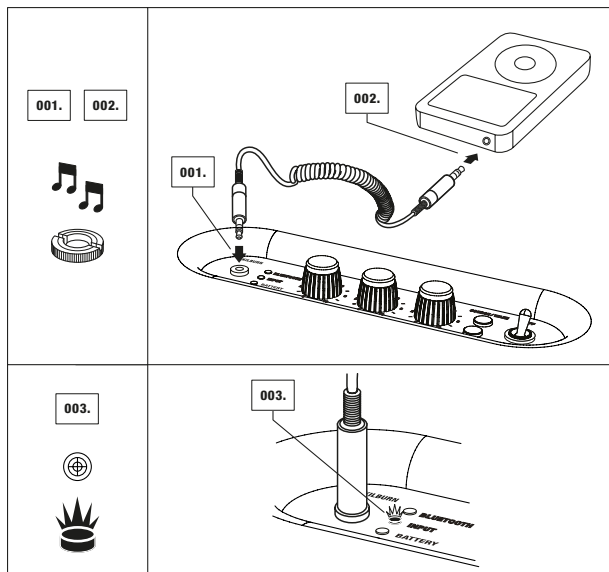

## **STANDBY MODES**

**DEPENDING ON WHETHER THE KILBURN IS RUNNING ON BATTERY OR MAINS POWER IT USES TWO DIFFERENT STANDBY MODES. THIS IS IN ORDER TO COMPLY TO THE EUROPEAN UNION REGULATION THAT STATES THAT ELECTRONIC DEVICES MAY ONLY HAVE 0.5W POWER CONSUMPTION IN STANDBY MODE (THE EUROPEAN DIRECTIVE ON ENERGY RELATED PRODUCTS, OR ERP).**

**THE KILBURN ACTIVE STEREO LOUDSPEAKER WILL GO INTO STANDBY MODE AFTER 20 MINUTES OF NOT RECEIVING A SOUND SIGNAL OR AFTER THREE MINUTES OF NOT LOCATING ANY BLUETOOTH DEVICE WHEN IN PAIRING MODE. DEPENDING ON WHETHER THE KILBURN IS RUNNING ON BATTERY POWER OR IS CONNECTED TO MAINS POWER, THE WAKE UP BEHAVIOUR DIFFERS.**



## WAKING UP - BATTERY POWER

WHEN THE KILBURN GOES INTO STANDBY MODE WHILE RUNNING ON BATTERY POWER, THE LOUDSPEAKER ENTERS A LOW-POWER STATE. IT WILL NOT AUTOMATICALLY WAKE UP WHEN YOU BEGIN PLAYING MUSIC AND IT WILL ALSO NOT SHOW UP AS AN AVAILABLE DEVICE IN YOUR BLUETOOTH CONNECTION LIST.

001. TO ACTIVATE THE KILBURN AFTER THE UNIT HAS GONE TO STANDBY MODE, PUSH THE SOURCE/WAKE BUTTON ONCE. THIS WILL BRING THE KILBURN BACK TO LIFE AND READY TO PLAY AGAIN.

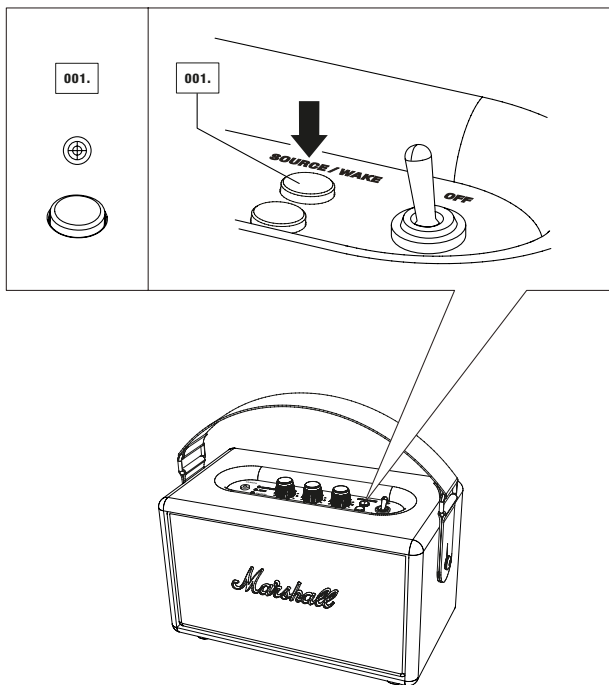

## WAKING UP - MAINS POWER

WHEN CONNECTED TO MAINS POWER, THE KILBURN WILL AUTOMATICALLY WAKE UP WHEN THE LAST USED SOURCE IS PLAYED OR THE SOURCE/WAKE BUTTON IS PUSHED.

001. IF THE LAST SOURCE USED WAS THE 3.5MM STEREO PLUG INPUT, THE LOUDSPEAKER WAKES UP AUTOMATICALLY WHEN THE CONNECTED SOURCE BEGINS TO PLAY.

002. IF A BLUETOOTH DEVICE WAS USED AS THE LAST SOURCE, USING THE LAST USED BLUETOOTH DEVICE WILL WAKE THE KILBURN UP.

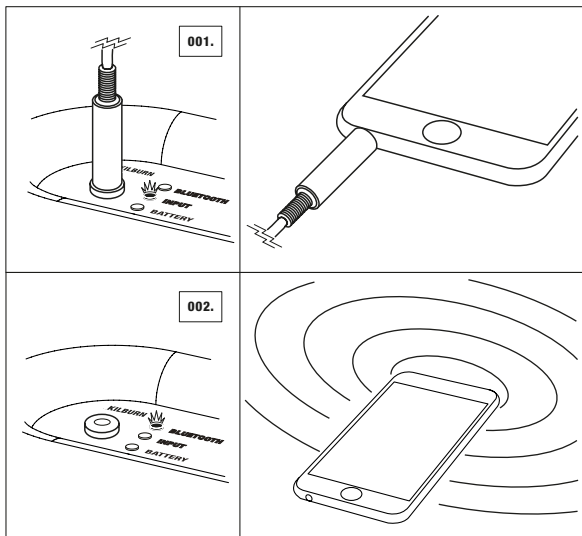

NOTE: IF YOU WANT TO PLAY ANOTHER BLUETOOTH DEVICE INSTEAD OF THE LAST ONE USED, PUSH THE SOURCE/WAKE BUTTON ONCE TO FIND PAIRED DEVICES (SEE PAGE 018).

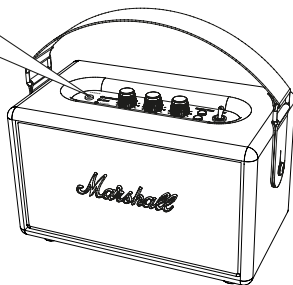

## REPLACING THE INTERNAL BATTERY

IF THE INTERNAL BATTERY IS BROKEN OR WORN OUT, YOU CAN REPLACE IT WITH A NEW ONE. THE FAULTY BATTERY PACK MUST ALWAYS BE RECYCLED ACCORDING TO LOCAL LAWS AND REGULATIONS.

001. MAKE SURE THAT THE POWER CORD IS UNPLUGGED FROM THE WALL SOCKET.
002. DISCONNECTED THE POWER CORD FROM THE KILBURN POWER SOCKET.
003. CAREFULLY PLACE THE KILBURN FRONT DOWN ON A FLAT, CLEAN SURFACE.
004. USING A TORX SCREWDRIVER (SIZE T10), UNSCREW THE TWO SCREWS ON THE BATTERY HATCH ON THE BOTTOM OF THE LOUDSPEAKER.
005. OPEN THE BATTERY HATCH AND REMOVE IT FROM THE LOUDSPEAKER.

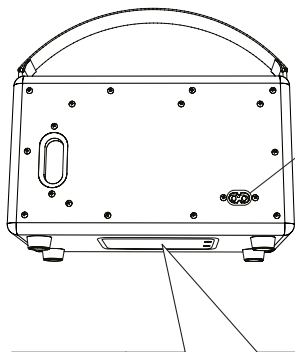

NOTE: FULLY CHARGE THE KILBURN BATTERY BEFORE IT IS USED FOR THE FIRST TIME.

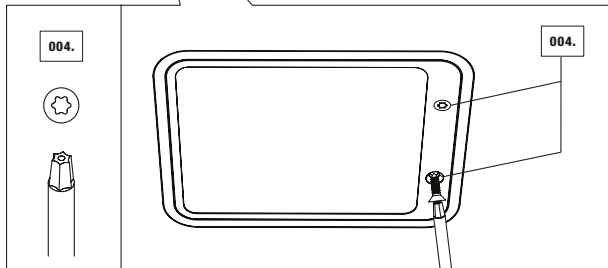

## REPLACING THE INTERNAL BATTERY

006. PULL THE BATTERY TAB AND CAREFULLY LIFT THE BATTERY WITHOUT PULLING ON THE CABLE CONNECTING THE BATTERY TO THE LOUDSPEAKER.
007. GENTLY PULL ON THE BATTERY PLUG, AWAY FROM THE LOUDSPEAKER TO DISCONNECT AND REMOVE THE BATTERY.
008. REVERSE THE PROCESS TO INSTALL THE NEW BATTERY.



**CAUTION:**

- ONLY USE AUTHENTIC KILBURN LOUDSPEAKER BATTERY.
- DO NOT PULL ON THE BATTERY CABLE.

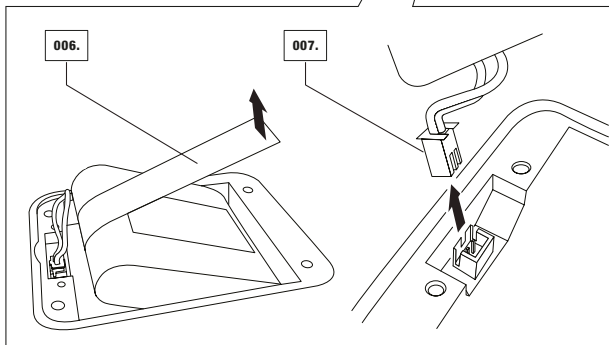
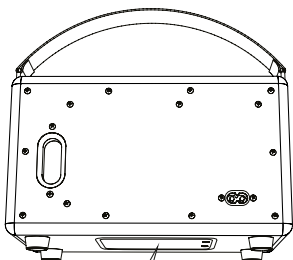

## TECHNICAL INFORMATION

### SOUND SPECIFICATION

- ACTIVE STEREO LOUDSPEAKER WITH BASS REFLEX SYSTEM
- TONE CONTROLS:
- BASS: 180HZ, +6DB TO -12DB
- TREBLE: 3KHZ, +6DB TO -12DB
- CLASS D AMPLIFIER: 2X5W+1X15W
- WOOFER: 1X 4"
- DOME TWEETER: 2X 3/4", FERROFLUID COOLED
- MAX SPL: 100DB SPL @ 1M (GROUND PLANE 300HZ, 1%THD)
- FREQUENCY RANGE: 62-20.000HZ
- CROSSOVER FREQUENCY: 4200HZ

### CONNECTIVITY

- BLUETOOTH: STANDARD V4.0 + EDR
- INPUT - 3.5MM: 1X

### TECHNICAL INFORMATION

- MAINS INPUT VOLTAGE: 100-240VAC/70W
- ABSOLUTE MIN/MAX: 90-264VAC
- MAINS FREQUENCY: 50-60HZ
- MAX PEAK POWER CONSUMPTION: 70W
- TWO STANDBY MODES: POWERSAVER MODE (0,40W) AND STANDARD MODE (3,5W)
- MAX POWER OUTPUT: 30W RMS
- BATTERY TYPE: 4X 3,7V LI-IO BATTERIES, 2200MAH
- BATTERY PLAYING TIME: UP TO 20H (50% VOLUME)
- WEIGHT: 3.00KG
- SIZE: 242 X 140 X 140MM

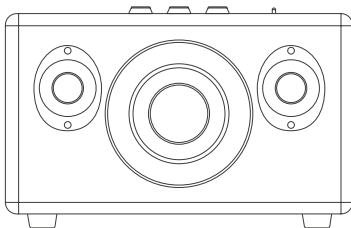

NOTE: THE FRONT FRET IS NOT REMOVABLE. THIS ILLUSTRATION INTENDS TO SHOW THE INTERNAL SPEAKER LAYOUT. DO NOT ATTEMPT TO REMOVE THE FRONT FRET FOR RISK OF DAMAGING YOUR ACTIVE LOUDSPEAKER.

## TROUBLE SHOOTING

### PROBLEM

### CAUSE

**THE LOUDSPEAKER  
WILL NOT TURN ON.**

The internal battery is discharged or the power cord is not plugged into a working wall socket or not plugged into the power socket on the back of the loudspeaker.

**THE SOUND IS WEAK  
OR THERE IS NO  
SOUND AT ALL.**

The 3.5mm cord/input cable/signal cable is not correctly connected to either the loudspeaker or the music player.

The volume level is too low on the loudspeaker.

The volume level is too low on the music player.

**THE SOUND IS  
DISTORTED.**

The volume level is too high.

The original sound file (mp3) is of poor quality.

Excessive playback volume.

Too much bass/treble boost.

**SHARP CRACKLING/  
CLICKING ON STRONG  
PASSAGES/TRANSIENTS.**

Clipping when the amplifier runs out of power.

**ERRATIC  
PERFORMANCE.**

Interference from another source or electronic device.

# KILBURN

## ACTION

Plug the power cord into a working wall socket and plug the connector into the power socket on the back of the loudspeaker to charge the battery.

Unplug and re-plug the 3.5mm cord/input cable/signal cable into both the loudspeaker and the music player.

Turn up the volume on the loudspeaker.

Turn up the volume on the music player.

Turn down the volume.

Try another sound file (mp3) or music player.

Turn down playback level on the volume knob or reduce the sound level on the music player.

Turn down the volume control on the control panel and/or music player. Reduce the bass boost on the control panel or excessive bass boost/eq on the music player.

Turn down the volume on the loudspeaker or on the music player. Reduce the bass boost.

Move the loudspeaker to another spot or turn off or move other electronic devices.

## TROUBLE SHOOTING

### PROBLEM

### CAUSE

**BLUETOOTH WILL NOT CONNECT.**

The Kilburn is too far away from your device during the pairing process.

**BLUETOOTH CONNECTION IS BROKEN OR DISRUPTED.**

The Bluetooth connection only works when it is near the device. The connection is automatically broken if the Bluetooth device moves outside of the area. The connection may even be affected due to obstacles such as walls or doors.

**THE KILBURN LOUDSPEAKER CANNOT FIND A BLUETOOTH CONNECTION.**

The loudspeaker cannot search or connect correctly in the following cases:

- There is a strong electric field surrounding the Kilburn.
- The Bluetooth device is turned off, not available or does not function as it should.
- Please note that items such as, for example, microwave ovens, wireless network adapters, fluorescent lights and gas cookers use the same frequency range as the Bluetooth device, which could lead to electrical disturbances.

**THE INTERNAL BATTERY IS NOT CHARGING**

The Kilburn is not connected to AC mains power and switched on.

**BATTERY IS NOT WORKING/BATTERY LIFE HAS DECLINED**

The internal battery is broken or worn out and needs to be replaced.



## ACTION

Place the Kilburn closer to the Bluetooth device during the pairing process.

Ensure that the Kilburn is placed near the Bluetooth device, and unobstructed by obstacles such as walls or doors.

Please ensure that there is no electrical interference surrounding the Kilburn, that your Bluetooth device is on and working properly.

### NOTES:

- 
- A BLUETOOTH DEVICE COULD CAUSE SOUND-RELATED OR TECHNICAL FAULTS, DEPENDING ON USE, IN THE FOLLOWING CASES:
    - WHEN SOME PART OF THE BODY IS IN CONTACT WITH THE RECEIVING/TRANSMITTING SYSTEM FOR THE BLUETOOTH DEVICE OR THE KILBURN ACTIVE LOUDSPEAKER.
    - ELECTRICAL VARIATIONS DUE TO OBSTACLES IN THE FORM OF WALLS, CORNERS, ETC.
    - EXPOSURE TO ELECTRICAL DISRUPTIONS FROM DEVICES WITHIN THE SAME FREQUENCY BAND, FOR EXAMPLE MEDICAL EQUIPMENT, MICROWAVE OVENS AND WIRELESS NETWORKS.
  - THIS WIRELESS DEVICE MAY CAUSE ELECTRICAL DISRUPTIONS DURING USE.
  - YOU DO NOT NEED TO ENTER THE PIN CODE (PASSWORD) WHEN CONNECTING THE BLUETOOTH DEVICE TO THE KILBURN. IF THE WINDOW FOR ENTERING THE PIN CODE IS DISPLAYED, YOU SHOULD ENTER <0000>.
  - YOU CANNOT CONNECT TO A BLUETOOTH DEVICE THAT ONLY SUPPORTS THE HF (HANDS FREE) AREA FUNCTION.

Plug the power cord into a working wall socket and plug the connector into the power socket on the back of the loudspeaker and switch the power switch, to 'ON' position.

Replace the internal battery according to the instruction on page 025.



# FRANÇAIS

## INDEX DES LANGUES

034. INSTRUCTIONS DE SÉCURITÉ  
035. MARQUES DE CONFORMITÉ  
037. LE KILBURN  
038. CONTENU DE L'EMBALLAGE  
040. DESCRIPTION GÉNÉRALE  
043. MISE SOUS TENSION/HORS TENSION  
044. RÉGLAGE DU SON  
045. MISE EN CHARGE DE LA BATTERIE  
046. UTILISATION DU KILBURN AVEC VOS APPAREILS

047. CHOIX DE VOTRE SOURCE  
048. CONNEXION BLUETOOTH  
052. BRANCHEMENT DU CÂBLE  
054. MODES DE VEILLE  
057. REMPLACEMENT DE LA BATTERIE  
059. DONNÉES TECHNIQUES  
060. DÉPANNAGE  
384. INFORMATIONS RELATIVES À LA GARANTIE

# CONSIGNES DE SÉCURITÉ IMPORTANTES

## CONSIGNES DE SÉCURITÉ IMPORTANTES

- Lisez ces instructions – Toutes les instructions de sécurité et de fonctionnement doivent être lues avant d'utiliser ce produit.
- Conservez ces instructions – Les instructions de sécurité et de fonctionnement doivent être conservées à titre de référence future.
- Respectez tous les avertissements – Il est nécessaire de vous conformer à tous les avertissements figurant sur l'appareil et sur les instructions de fonctionnement.
- Suivez toutes les instructions – Toutes les instructions de fonctionnement et d'utilisation doivent être respectées.

## AVERTISSEMENT !

- **AVERTISSEMENT** – Pour limiter le risque d'incendie ou de choc électrique, ne pas exposer cet appareil à la pluie ou à l'humidité. Cet appareil ne doit pas être exposé aux gouttes ou aux éclaboussures et aucun objet contenant un liquide, tel qu'un vase, ne doit être placé sur l'appareil.
- **AVERTISSEMENT** – ne pas couvrir.
- **AVERTISSEMENT** – utiliser uniquement les équipements/accessoires spécifiés par le fabricant (tels que l'adaptateur d'alimentation exclusif, la batterie, etc.).
- **AVERTISSEMENT** – la prise est le principal dispositif de déconnexion et doit être utilisée en tant que tel. Le dispositif de déconnexion doit être facilement accessible.
- **AVERTISSEMENT** – ce haut-parleur actif est susceptible d'émettre des niveaux de pression sonore élevés.
- **AVERTISSEMENT** – ne pas écouter trop près du haut-parleur actif.
- **AVERTISSEMENT** – ne pas écouter trop longtemps à un niveau de pression sonore élevée.
- **AVERTISSEMENT** – ne pas tenter de retirer le châssis du haut-parleur actif, aucune pièce ne peut être réparée par l'utilisateur.
- **AVERTISSEMENT** – ne pas brancher de guitare au Kilburn.
- **AVERTISSEMENT** – ne pas insérer de parties du corps ou d'objets dans le port de basses pour éviter tout risque de blessure.
- **DANGER** – risques de chute du produit.
- **DANGER** – attention aux angles pointus.

## EAU ET HUMIDITÉ

- Le haut-parleur actif doit être placé dans une pièce à l'abri de l'eau et de l'humidité.
- Ne pas utiliser cet appareil à proximité d'un point d'eau. Ne pas l'exposer à la pluie ou à des écoulements d'eau. Ne pas l'éclabousser.

## INSTALLATION

- Ne pas installer l'appareil à proximité de sources de chaleur telles qu'un radiateur, une bouche d'air chaud, une cuisinière ou tout autre appareil (y compris les amplificateurs) dégagant de la chaleur.
- Aucune source de flamme nue, telle qu'une bougie, ne doit être placée sur le haut-parleur actif.
- Ne jamais obstruer les orifices d'aération. Installer conformément aux instructions du fabricant.

## BRANCHEMENT

- Brancher le haut-parleur actif conformément aux instructions du manuel.
- Brancher uniquement le haut-parleur actif à la tension de secteur appropriée, conformément aux indications présentes sur l'équipement.
- Placer le cordon d'alimentation de sorte qu'il ne soit ni piétiné ni comprimé, en particulier au niveau des prises, des éléments de branchement et aux endroits où ils sortent de l'appareil.
- Utiliser uniquement les câbles d'alimentation du type spécifié dans les instructions de fonctionnement ou bien conformément aux indications présentes sur le haut-parleur actif. Ne jamais remplacer le câble d'alimentation séparé fourni avec ce haut-parleur actif par une autre fourniture d'alimentation ; utiliser uniquement le câble d'alimentation fourni par le fabricant.
- Ne pas détourner le dispositif de sécurité de la prise polarisée ou la prise de terre. Une prise polarisée présente deux broches, dont l'une plus large que l'autre. Une prise de terre présente deux broches et une troisième fiche reliée à la terre. La broche large ou la troisième fiche sont fournies pour votre sécurité. Si la prise fournie ne correspond pas à votre prise de courant, faire appel à un électricien afin de remplacer la prise de courant obsolète.
- Débrancher cet appareil pendant les orages ou en cas d'absence d'utilisation pendant une période prolongée.
- Ne pas installer à un endroit empêchant l'accès à la prise d'alimentation. Le débranchement de la prise d'alimentation est la seule manière de couper totalement l'alimentation du produit, c'est pourquoi la prise doit toujours être facilement accessible.

## NETTOYAGE

- Nettoyer uniquement avec un chiffon sec.

## ENTRETIEN

- Confier toute réparation à un professionnel qualifié. Des réparations sont nécessaires si l'appareil est endommagé d'une façon quelconque, par exemple : cordon ou prise d'alimentation endommagé(e), liquide renversé ou objet tombé à l'intérieur de l'appareil, exposition de l'appareil à la pluie ou à l'humidité, fonctionnement anormal ou chute de l'appareil.
- La batterie interne peut être remplacée par l'utilisateur conformément aux instructions de ce manuel. Utiliser uniquement les batteries recommandées par Zound Industries et destinées au haut-parleur actif KILBURN.
- **MISE EN GARDE** : Ces instructions de réparation doivent uniquement être utilisées par un professionnel de dépannage qualifié. Afin de réduire les risques d'électrocution, ne procédez à aucune réparation à moins que vous ne disposiez des qualifications appropriées pour la faire vous-même.

## MARQUES DE CONFORMITÉ



MISE EN GARDE : Pour prévenir le risque d'électrocution, ne pas retirer la protection (ou le panneau arrière). Aucune pièce intérieure ne peut être réparée par l'utilisateur. Confier toute réparation à un professionnel qualifié.



Cet appareil ne doit pas être mis au rebut comme un déchet ménager. La gestion des DEEE (déchet d'équipements électrique et électronique) est applicable dans les états membres de l'Union Européenne et dans les autres pays européens disposant de politiques nationales individuelles relatives à la gestion des DEEE. Si vous avez besoin d'informations relatives aux systèmes de collecte, de mise au rebut et de recyclage, veuillez contacter l'établissement gérant les déchets locaux ou régionaux.



KAGA HIGHTEC CO. LTD

Japon, marque PSE (Sécurité des produits électriques). Le produit est conforme aux normes suivantes : J60065 (H26), ARIB STD T-66 Ver.3.6, J55013 (H22).



CONFORMS TO  
ANSI/UL STD. 60065  
CERTIFIED TO  
CAN/CSA STD. C22.2  
No. 60065

Ce produit est conforme à ANSI/UL Std. 60065 et est certifié CAN/CSA Std. C22.2 n°60065.



Le produit est conforme aux directives européennes suivantes : directive de compatibilité électromagnétique 2014/30/EU. La directive basse tension 2006/95/EC.



Cet équipement appartient à la classe II ou aux appareils électriques à double isolation. Il a été conçu de manière à ne pas nécessiter un branchement de sécurité à la terre.

Cet appareil répond aux exigences de la section 15 de la réglementation FCC. Son fonctionnement est soumis aux deux conditions suivantes :

(1) Cet appareil ne doit pas provoquer d'interférence nuisible et (2) cet appareil doit supporter les interférences extérieures, y compris les interférences susceptibles de provoquer un fonctionnement inattendu.

Ce document est fourni à titre purement indicatif. Zound Industries se réserve le droit de modifier des informations, à tout moment et sans préavis.



## KILBURN

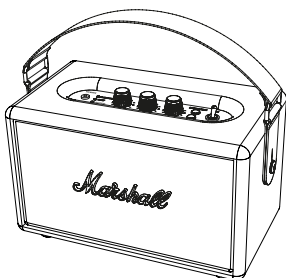

INCARNANT L'ESPRIT BRUT ET REBELLE DU ROCK N' ROLL, LE HAUT-PARLEUR STÉRÉO ACTIF PORTABLE **KILBURN** ADOPTE LE STYLE ET LE SON SI CARACTÉRISTIQUES DES AMPLIS MARSHALL. DÉBRANCHEZ LES CÂBLES ET EMMENEZ VOTRE MUSIQUE SUR LA ROUTE.

PESANT TOUT JUSTE 3 KG, LE KILBURN ASSURE UN SON VINTAGE AVEC UN POIDS PLUME. S'IMPOSANT COMME L'UN DES HAUT-PARLEURS LES PLUS PUISSANTS DE SA CATÉGORIE, LE KILBURN EST SOLIDE ET COMPACT AVEC UN SON ÉQUILIBRÉ OFFRANT DES MÉDIUMS CLAIRS ET DES AIGUS PRÉCIS POUR UN RENDU À LA FOIS ARTICULÉ ET PRONONCÉ. LES BOUTONS ANALOGIQUES VOUS PERMETTENT DE RÉGLER FINEMENT LES CONTRÔLES SELON VOS PRÉFÉRENCES, ET LA SANGLE DE CUIR TELLE CELLE D'UNE GUITARE VOUS PERMETTRA UN TRANSPORT SIMPLE ET STYLÉ.

LA COMPATIBILITÉ BLUETOOTH ET L'ENTRÉE JACK 3,5 MM RENDENT LA CONNECTIVITÉ TRÈS SIMPLE, ET LA CONCEPTION ÉLÉGANTE DE L'AMPLIFICATEUR SOUS LE LOGO MARSHALL CLASSIQUE SIGNIFIE QUE LA BEAUTÉ DU PRODUIT EST ÉGALE À LA BEAUTÉ DU SON. LA BATTERIE INTÉGRÉE DURE JUSQU'À 20 HEURES, VOUS POUVEZ DONC ENVOYER LA MUSIQUE JUSQU'AU BOUT DE LA SOIRÉE ET AU-DELÀ.

RECHARGEZ-LE, BRANCHEZ-LE, MONTEZ LE SON ET SOYEZ FIERS DE VOTRE NOUVEAU HAUT-PARLEUR, LE DERNIER D'UNE LONGUE LIGNÉE DU TRADITIONNEL GROS SON DE MARSHALL.

## CONTENU DE L'EMBALLAGE

001. MANUEL DE L'UTILISATEUR ET INFORMATIONS RELATIVES À LA GARANTIE
002. CÂBLE SPIRALÉ AVEC JACKS STÉRÉO DE 3,5 MM À BRANCHER À VOTRE LECTEUR DE MUSIQUE
003. CORDON D'ALIMENTATION
004. HAUT-PARLEUR STÉRÉO ACTIF MARSHALL KILBURN

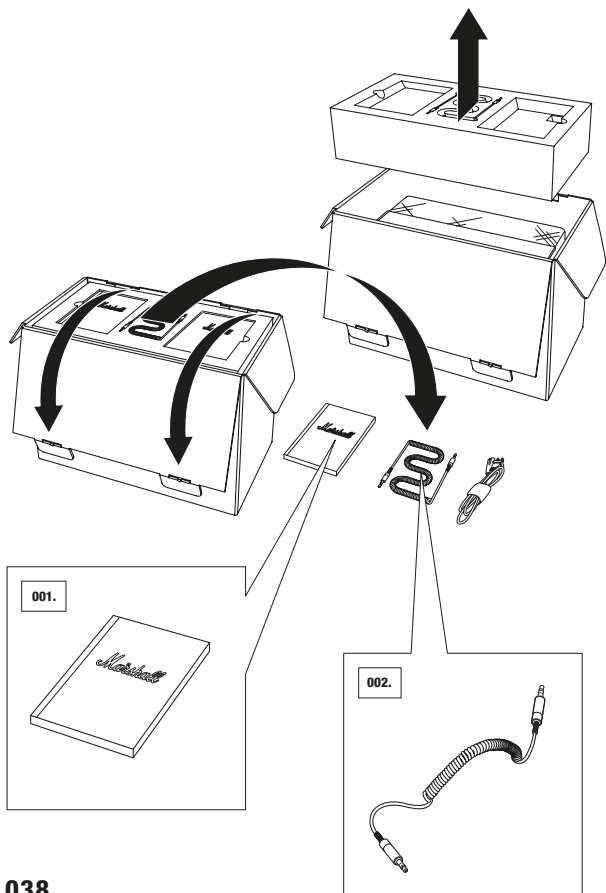



# KILBURN

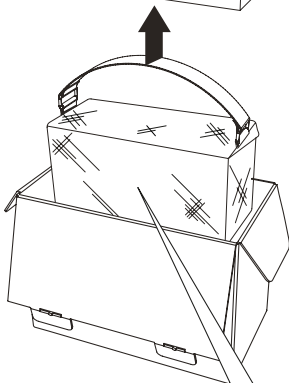
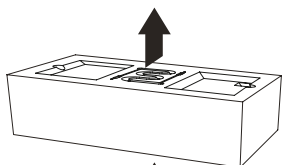

004.

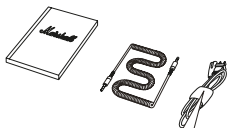
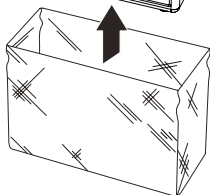
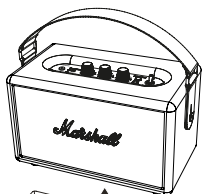

003.

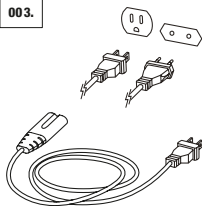

**MISE EN GARDE : SOULEVER LE  
HAUT-PARLEUR ACTIF KILBURN  
PAR LA SANGLE DE TRANSPORT.  
NE PAS SOULEVER PAR LE SAC DE  
PROTECTION AU RISQUE DE FAIRE  
TOMBER LE PRODUIT.**

*Marshall*  
AMPLIFICATION

## DESCRIPTION GÉNÉRALE

- |                                     |                                   |
|-------------------------------------|-----------------------------------|
| 001. ENTRÉE POUR JACK STÉRÉO 3,5 MM | 009. INTERRUPTEUR ALIMENTATION    |
| 002. VOYANT BATTERIE LED            | 010. PANNEAU ARRIÈRE              |
| 003. INDICATEUR DE SOURCE LED       | 011. PORT DE BASSES               |
| 004. BOUTON DE VOLUME               | 012. SANGLE DE TRANSPORT AMOVIBLE |
| 005. BOUTON DE BASSES               | 013. TRAPPE DE LA BATTERIE        |
| 006. BOUTON D'AIGUS                 | 014. PRISE D'ALIMENTATION         |
| 007. BOUTON ASSOCIER                | 015. CORDON D'ALIMENTATION        |
| 008. BOUTON SOURCE/SORTIE DE VEILLE |                                   |

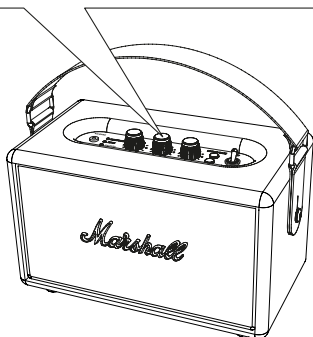
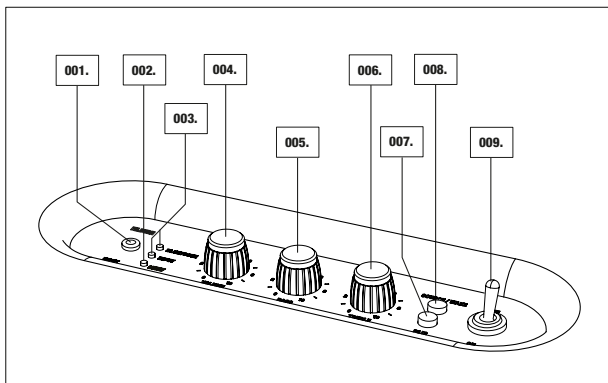

# KILBURN

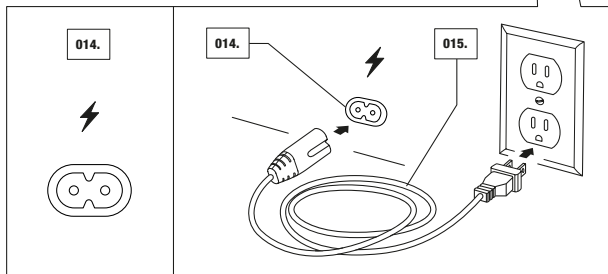
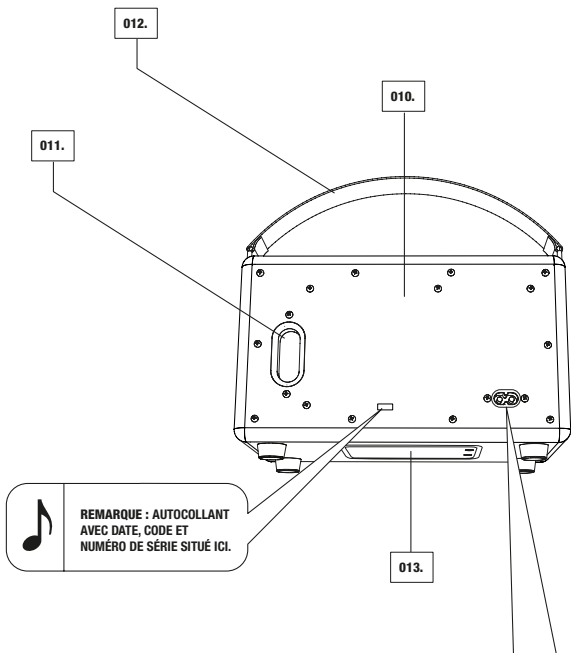

## BRANCHEMENT DU HAUT-PARLEUR KILBURN

001. INSÉRER LE CORDON D'ALIMENTATION DANS LA PRISE D'ALIMENTATION SITUÉE À L'ARRIÈRE DU HAUT-PARLEUR.
002. BRANCHER LE CORDON D'ALIMENTATION ADÉQUAT À LA PRISE MURALE.

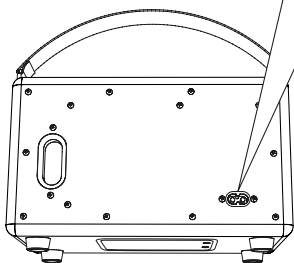
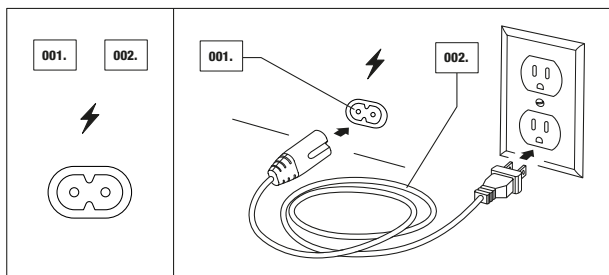

**MISE EN GARDE : TOUJOURS DÉBRANCHER LE CORDON D'ALIMENTATION DE LA PRISE MURALE AVANT DE LE DÉBRANCHER DU HAUT-PARLEUR.**



**REMARQUE : LE CORDON D'ALIMENTATION EST FOURNI.**

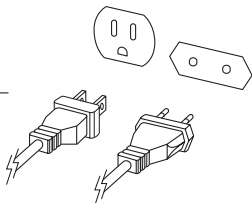

## MISE SOUS TENSION/HORS TENSION

001. METTRE L'INTERRUPTEUR EN POSITION « MARCHÉ/ON » POUR ALLUMER LE KILBURN.
002. LE TÉMOIN LED INDICANT LA DERNIÈRE SOURCE UTILISÉE S'ÉCLAIRERA. LORSQUE LA BATTERIE SERA EN CHARGE, LE TÉMOIN LED DE LA BATTERIE CLIGNOTERA.
003. POUR ÉTEINDRE LE HAUT-PARLEUR, METTRE L'INTERRUPTEUR EN POSITION « ARRÊT ».
004. LES TÉMOINS LED S'ÉTEINDRONT.

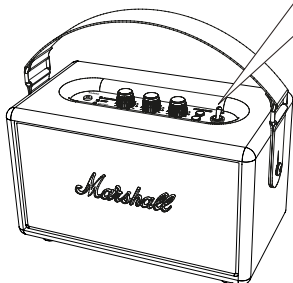
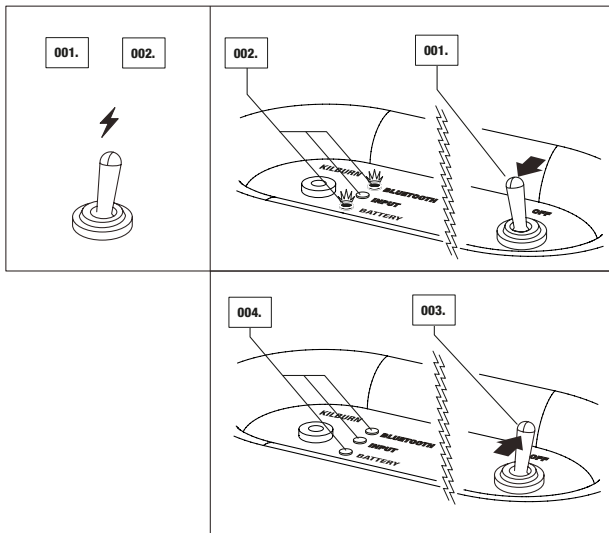

REMARQUE : CHARGER COMPLÈTEMENT LA BATTERIE DU KILBURN AVANT DE L'UTILISER POUR LA PREMIÈRE FOIS.

## RÉGLAGE DU SON

TOURNER LE BOUTON POUR RÉGLER :

001. LE VOLUME

002. LES BASSES

003. LES AIGUS

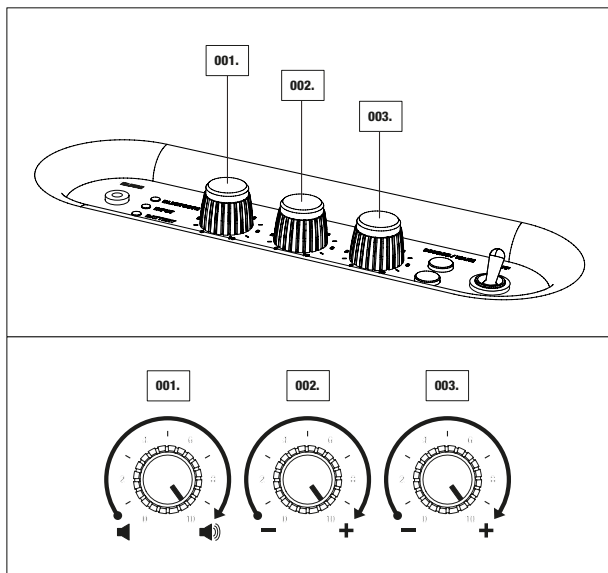

044.

## MISE EN CHARGE DE LA BATTERIE

LE KILBURN EST ÉQUIPÉ D'UNE BATTERIE INTERNE OFFRANT JUSQU'À 20 HEURES DE LECTURE À VOLUME MODÉRÉ. LA BATTERIE EST RECHARGEABLE ET MET ENVIRON 3 À 4 HEURES POUR SE RECHARGER COMPLÈTEMENT, LORSQU'ELLE EST TOTALEMENT DÉCHARGÉE.

SI LE TÉMOIN LED DE LA BATTERIE COMMENCE À CLIGNOTER LORSQUE LE HAUT-PARLEUR FONCTIONNE SUR BATTERIE, CELA INDIQUE QU'IL RESTE MOINS DE 20 % DE CHARGE SUR LA BATTERIE.

001. BRANCHER LE HAUT-PARLEUR SUR LE SECTEUR ET METTRE L'INTERRUPTEUR EN POSITION « MARCHE/ON ».
002. LE TÉMOIN LED DE LA BATTERIE SE MET À CLIGNOTER AFIN D'INDIQUER QUE LA BATTERIE EST EN CHARGE.
003. LORSQUE LE TÉMOIN LED DE LA BATTERIE PASSE À UNE LUMIÈRE FIXE, CELA INDIQUE QUE LE KILBURN EST COMPLÈTEMENT CHARGÉ.

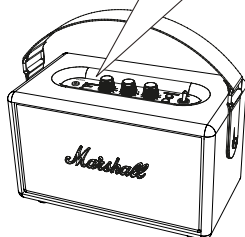
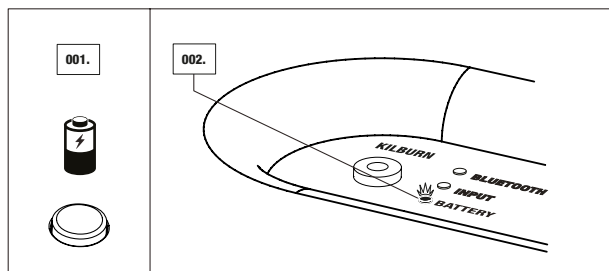

### REMARQUES :

- L'INTERRUPTEUR DOIT ÊTRE EN POSITION « MARCHE/ON » POUR QUE L'APPAREIL SE RECHARGE. SI L'UNITÉ EST BRANCHÉE MAIS ÉTEINTE, ELLE NE SE RECHARGERA PAS.
- IL EST POSSIBLE D'UTILISER LE HAUT-PARLEUR LORSQUE LA BATTERIE EST EN CHARGE.



## UTILISATION DU KILBURN AVEC VOS APPAREILS

IL EXISTE DEUX FAÇONS DE CONNECTER VOTRE TÉLÉPHONE, VOTRE TABLETTE OU VOTRE ORDINATEUR À VOTRE HAUT-PARLEUR, EN UTILISANT SOIT UN CORDON PHYSIQUE, SOIT LE BLUETOOTH®. VOUS TROUVEREZ PLUS BAS PLUS DE DÉTAILS CONCERNANT LES SOURCES DE CONNEXION, SOUS DEUX CATÉGORIES :

- CONNEXION SANS FIL VIA BLUETOOTH
- CONNEXION VIA JACK STÉRÉO DE 3,5 MM

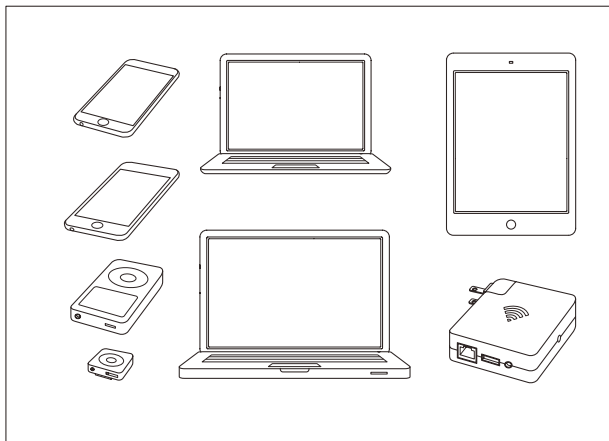

**MISE EN GARDE : ASSUREZ-VOUS QUE LE VOLUME EST RÉGLÉ AU MINIMUM SUR LE HAUT-PARLEUR ACTIF KILBURN ET SUR LE LECTEUR DE MUSIQUE LORSQUE VOUS DÉMARREZ LA MUSIQUE.**

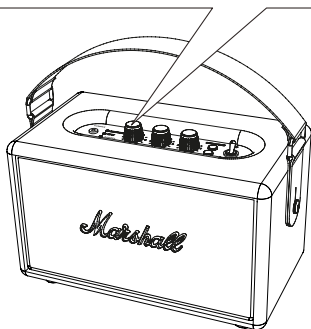



## CHOIX DE VOTRE SOURCE

001. APPUYEZ SUR LE BOUTON SOURCE/SORTIE DE VEILLE POUR CHOISIR VOTRE SOURCE OU BIEN POUR NAVIGUER ENTRE LES SOURCES CONNECTÉES.
002. UN TÉMOIN LED LUMINEUX INDIQUE LA SOURCE SÉLECTIONNÉE.

ORDRE DES CONNEXIONS (DE HAUT EN BAS) :

- BLUETOOTH
- ENTRÉE - JACK STÉRÉO 3,5 MM

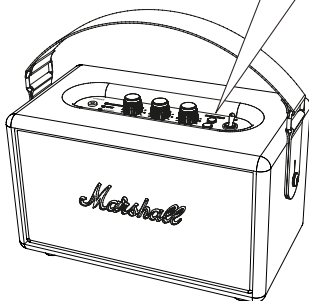
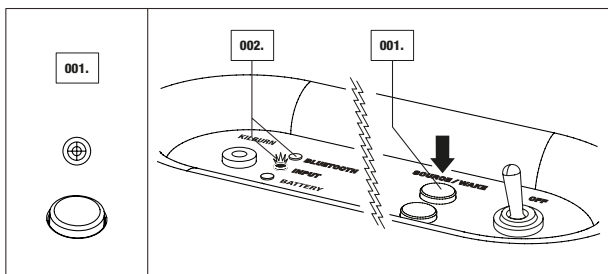

## CONNEXION VIA BLUETOOTH

GRÂCE À LA TECHNOLOGIE BLUETOOTH, LES APPAREILS COMPATIBLES PEUVENT FACILEMENT ÊTRE CONNECTÉS ENTRE EUX PAR UNE CONNEXION SANS FIL À COURTE PORTÉE. UTILISEZ VOTRE SMARTPHONE, TABLETTE OU ORDINATEUR ÉQUIPÉ DU BLUETOOTH POUR TRANSFÉRER DIRECTEMENT VOTRE MUSIQUE SUR VOTRE KILBURN. SUIVEZ CES ÉTAPES POUR CONNECTER VOTRE KILBURN SANS FIL À VOTRE APPAREIL BLUETOOTH.

001. ALLUMEZ LE HAUT-PARLEUR ACTIF.
002. SÉLECTIONNEZ LE BLUETOOTH EN TANT QUE SOURCE EN APPUYANT SUR LE BOUTON SOURCE/SORTIE DE VEILLE JUSQU'À CE QUE LE TÉMOIN LED BLUETOOTH S'ÉCLAIRE.
003. ACTIVEZ LA FONCTIONNALITÉ BLUETOOTH SUR VOTRE APPAREIL (SMARTPHONE, TABLETTE, ORDINATEUR).
004. APPUYEZ SUR LE BOUTON ASSOCIER. LE TÉMOIN LED DU KILBURN SE METTRA À CLIGNOTER RAPIDEMENT EN ROUGE.
005. SUR VOTRE APPAREIL, SÉLECTIONNEZ LE HAUT-PARLEUR KILBURN DANS VOTRE LISTE. LE TÉMOIN LED DU HAUT-PARLEUR PASSERA À UNE LUMIÈRE ROUGE FIXE.
006. VOUS ÊTES MAINTENANT PRÊT À ÉCOUTER VOTRE MUSIQUE SANS FIL À TRAVERS LE HAUT-PARLEUR.



**REMARQUES :**

- VOUS DEVEZ SIMPLEMENT ASSOCIER UNE FOIS VOTRE SMARTPHONE/TABLETTE/ORDINATEUR AVEC LE KILBURN, ENSUITE, L'APPAREIL SERA RÉPERTORIÉ DANS LA LISTE DE VOTRE APPAREIL BLUETOOTH.
- LORSQUE VOUS ASSOCIEZ UN NOUVEL APPAREIL, APPUYEZ DE NOUVEAU SUR LE BOUTON ASSOCIER ET RÉPÉTER LES ÉTAPES CI-DESSUS.
- IL EST POSSIBLE D'ENREGISTRER JUSQU'À SIX APPAREILS DANS LA MÉMOIRE DU HAUT-PARLEUR.

# CONNEXION VIA BLUETOOTH

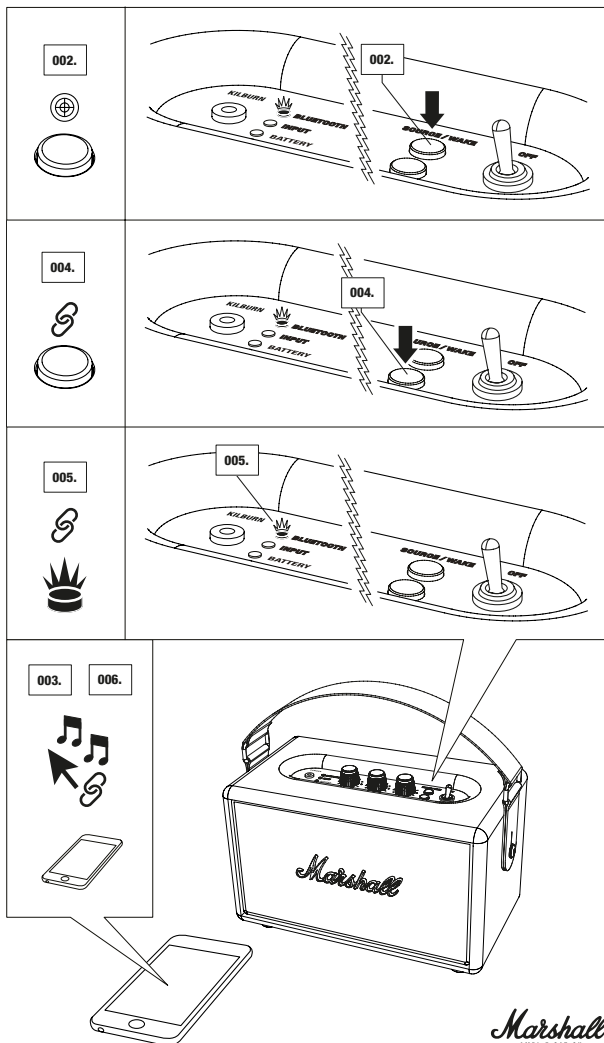

## LOCALISATION DE VOS APPAREILS VIA BLUETOOTH

SÉLECTIONNEZ LE BLUETOOTH EN TANT QUE SOURCE EN APPUYANT SUR LE BOUTON SOURCE/SORTIE DE VEILLE. LE BLUETOOTH EST À PRÉSENT ACTIVÉ. UN TÉMOIN LED ROUGE CLIGNOTANT APPARAÎT SI AUCUN APPAREIL N'EST CONNECTÉ, ET UN TÉMOIN LED ROUGE FIXE APPARAÎT SI UN APPAREIL EST CONNECTÉ.

LE HAUT-PARLEUR CHERCHERA ALORS AUTOMATIQUEMENT LES APPAREILS ASSOCIÉS PENDANT TROIS MINUTES ET LE TÉMOIN LED CLIGNOTERA RAPIDEMENT EN ROUGE PENDANT LA RECHERCHE. LE KILBURN LOCALISERA LES APPAREILS À SA PORTÉE QUI ONT ÉTÉ PRÉCÉDEMMENT CONNECTÉS ET LES CONNECTERA AUTOMATIQUEMENT.

SI AUCUN APPAREIL N'EST LOCALISÉ AU BOUT DE TROIS MINUTES, LE HAUT-PARLEUR REPASSERA EN STATUT DE VEILLE (DE PLUS AMPLES INFORMATIONS CONCERNANT LES MODES DE VEILLE SONT DISPONIBLES PAGE 054).

SI VOUS APPUYEZ SUR LE BOUTON ASSOCIER ALORS QUE LE BLUETOOTH EST SÉLECTIONNÉ EN TANT QUE SOURCE AUDIO, LE HAUT-PARLEUR RÉALISERA UNE NOUVELLE RECHERCHE PENDANT LES TROIS MINUTES SUIVANTES, PENDANT LESQUELLES LE TÉMOIN LED CLIGNOTERA RAPIDEMENT EN ROUGE.

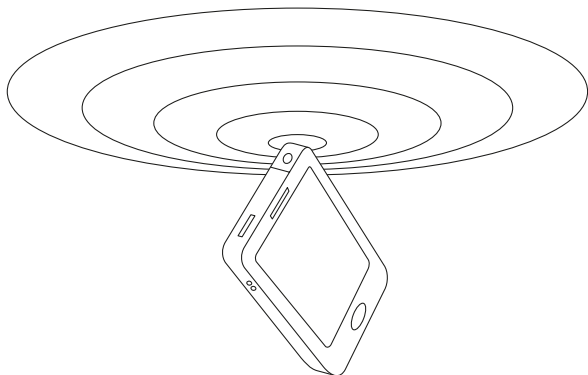

### REMARQUES :

- LA FONCTION D'AUTO-CONNEXION NE FONCTIONNERA PAS SI LE KILBURN EST ÉTEINT AU MOYEN DE L'INTERRUPTEUR PRINCIPAL SITUÉ EN HAUT DE L'UNITÉ.
- EN CAS DE CONNEXION D'UN SEPTIÈME APPAREIL, L'APPAREIL  SERA EFFACÉ DE LA MÉMOIRE.
- LANCEZ TOUJOURS LE BLUETOOTH SUR VOTRE SMARTPHONE/ORDINATEUR D'ABORD, PUIS LANCEZ LE HAUT-PARLEUR POUR RECEVOIR UNE AUTO-CONNEXION.



## AUTO CONNEXION BLUETOOTH

SI UN APPAREIL EST DÉPLACÉ HORS DE PORTÉE DU HAUT-PARLEUR ACTIF KILBURN (ENVIRON 10 MÈTRES SANS OBSTACLE), CET APPAREIL EST ALORS DÉCONNECTÉ. L'APPAREIL EST AUTOMATIQUEMENT RECONNECTÉ LORSQU'IL EST DE NOUVEAU DÉPLACÉ À PORTÉE DU HAUT-PARLEUR. LE KILBURN MÉMORISE JUSQU'À SIX APPAREILS ET COMMENCE TOUJOURS PAR CHERCHER LE DERNIER APPAREIL QUI AIT ÉTÉ CONNECTÉ. SI LE KILBURN A ÉTÉ CONNECTÉ AUX APPAREILS **A-B-C-D-E-F** DANS CET ORDRE, L'APPAREIL **F** EST CHERCHÉ EN PREMIER, TANDIS QUE L'APPAREIL **A** EST CHERCHÉ EN DERNIER. CHAQUE FOIS QUE LE KILBURN EST DÉMARRÉ, IL EFFECTUERA UNE AUTO-CONNEXION DES APPAREILS À SA PORTÉE.

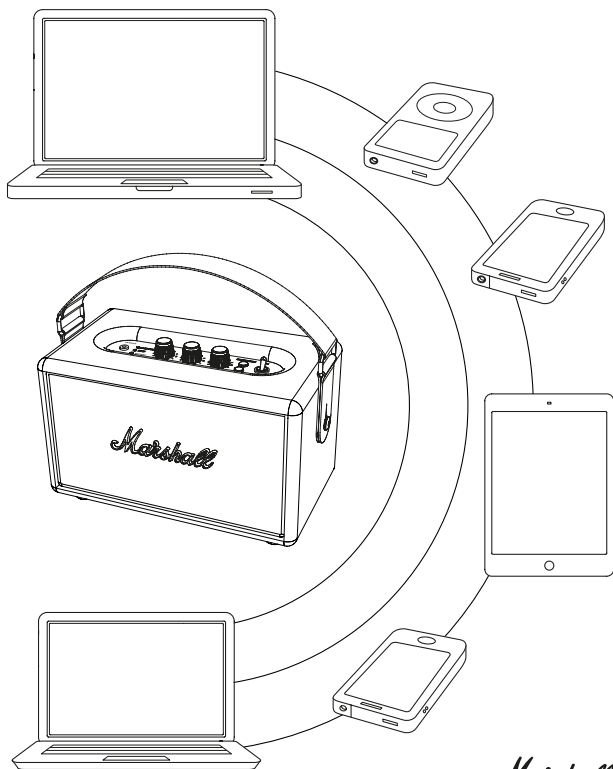

## CONNEXION DES SOURCES PAR CÂBLE

IL EXISTE UNE AUTRE MANIÈRE DE CONNECTER VOS APPAREILS À VOTRE KILBURN, À L'ANCIENNE, À L'AIDE D'UN CORDON ET DE L'ENTRÉE JACK 3,5 MM.

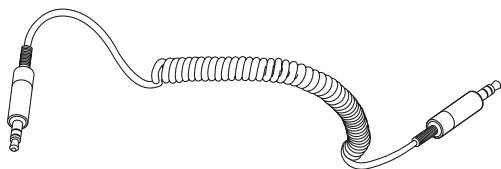

### ENTRÉE - JACK STÉRÉO 3,5 MM

À L'AIDE DU CORDON SPIRALÉ À DOUBLE-EXTRÉMITÉ DOTÉ DE PRISES JACK DE 3,5 MM POUR CONNECTER LES SOURCES AUDIO ÉQUIPÉES DE SORTIES AUDIO TELLES QU'UN TÉLÉPHONE MOBILE, UN IPHONE/IPAD/IPOD, UN LECTEUR MP3 OU UN AIRPORT EXPRESS.

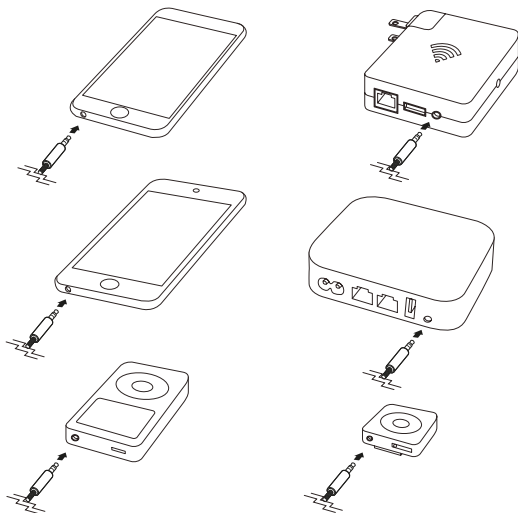

## ENTRÉE - JACK STÉRÉO 3,5 MM

001. CONNECTEZ LE CORDON DOTÉ D'UNE PRISE JACK STÉRÉO DE 3,5 MM À LA SORTIE DU HAUT-PARLEUR.
002. CONNECTEZ LE CORDON DOTÉ D'UNE PRISE JACK STÉRÉO DE 3,5 MM AU LECTEUR DE MUSIQUE.
003. SÉLECTIONNEZ LA SORTIE EN TANT QUE SOURCE EN APPUYANT SUR LE BOUTON SOURCE/SORTIE DE VEILLE JUSQU'À CE QUE LE TÉMOIN LED DE SORTIE S'ÉCLAIRE (VOIR PAGE 047).

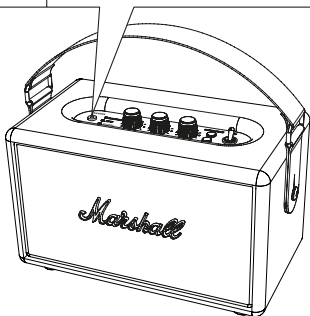
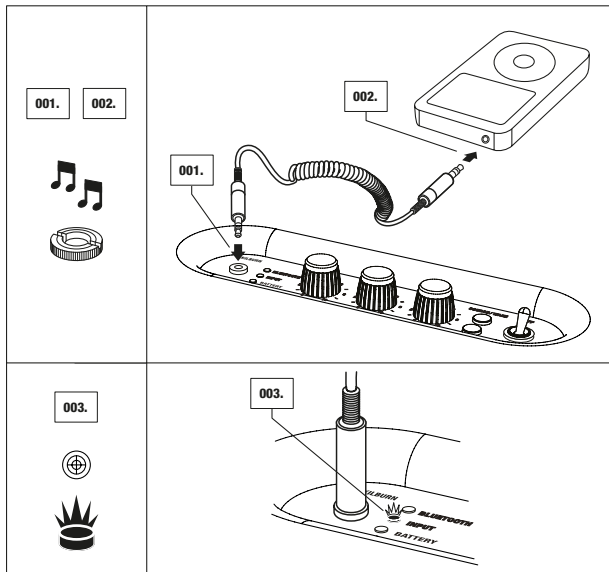

## **MODES DE VEILLE**

**SELON QUE LE KILBURN FONCTIONNE SUR LA BATTERIE OU LE SECTEUR, IL UTILISE DEUX MODES DE VEILLE DIFFÉRENTS. AFIN DE SE CONFORMER AU RÈGLEMENT DE L'UNION EUROPÉENNE QUI STIPULE QUE LES APPAREILS ÉLECTRONIQUES SONT LIMITÉS À UNE CONSOMMATION ÉLECTRIQUE DE 0,5 W EN MODE DE VEILLE (LA DIRECTIVE EUROPÉENNE LIÉE AUX PRODUITS CONSOMMATEURS D'ÉNERGIE, OU ERP).**

**LE HAUT-PARLEUR STÉRÉO ACTIF KILBURN PASSERA EN MODE DE VEILLE S'IL N'A REÇU AUCUN SIGNAL SONORE PENDANT 20 MINUTES OU BIEN S'IL N'A LOCALISÉ AUCUN APPAREIL BLUETOOTH EN MODE D'ASSOCIATION PENDANT TROIS MINUTES. SELON QUE LE KILBURN FONCTIONNE SUR LA BATTERIE OU SUR LE SECTEUR, LA SORTIE DE VEILLE EST DIFFÉRENTE.**



## SORTIE DE VEILLE - ALIMENTATION PAR BATTERIE

LORSQUE LE KILBURN PASSE EN MODE DE VEILLE ET QU'IL FONCTIONNE SUR LA BATTERIE, LE HAUT-PARLEUR ENTRE EN ÉTAT DE BASSE TENSION. IL NE SORTIRA PAS AUTOMATIQUEMENT DU MODE DE VEILLE LORSQUE VOUS COMMENCEREZ À ÉCOUTER DE LA MUSIQUE. DE MÊME, IL N'APPARAÎTRA PAS EN TANT QU'APPAREIL DISPONIBLE SUR VOTRE LISTE DE CONNEXION BLUETOOTH.

001. POUR ACTIVER LE KILBURN APRÈS QUE L'UNITÉ EST PASSÉE EN MODE DE VEILLE, APPUYER UNE FOIS SUR LE BOUTON SOURCE/ SORTIE DE VEILLE. CELA REMETTRA LE KILBURN EN MARCHÉ, ALORS PRÊT À LIRE DE NOUVEAU VOTRE MUSIQUE.

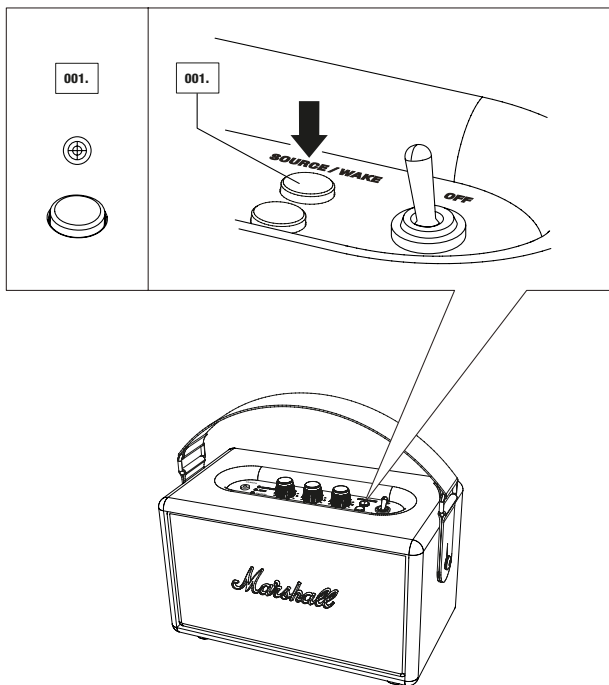

## SORTIE DE VEILLE - ALIMENTATION SUR SECTEUR

LORSQU'IL EST CONNECTÉ AU SECTEUR, LE KILBURN SORTIRA AUTOMATIQUEMENT DU MODE VEILLE LORSQUE LA DERNIÈRE SOURCE UTILISÉE EST MISE EN MARCHÉ OU QUE VOUS APPUYEZ SUR LE BOUTON SOURCE/SORTIE DE VEILLE.

001. SI LA DERNIÈRE SOURCE UTILISÉE ÉTAIT LA SORTIE JACK STÉRÉO DE 3,5 MM, LE HAUT-PARLEUR SORT AUTOMATIQUEMENT DU MODE VEILLE LORSQUE LA SOURCE CONNECTÉE EST MISE EN MARCHÉ.
002. SI LA DERNIÈRE SOURCE UTILISÉE ÉTAIT UN APPAREIL BLUETOOTH, L'UTILISATION DE CET APPAREIL BLUETOOTH SORTIRA LE KILBURN DU MODE VEILLE.

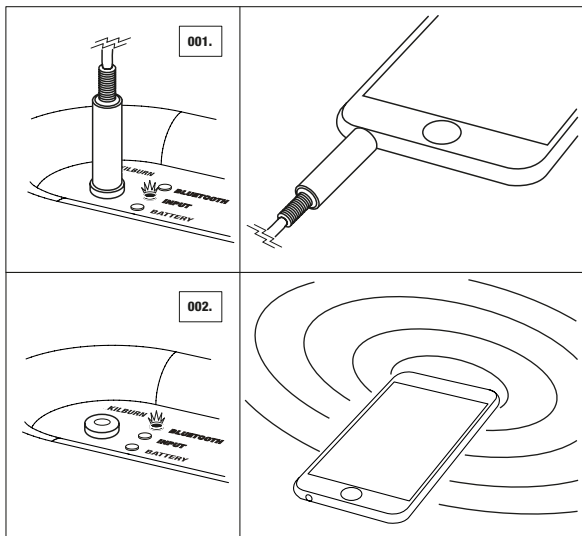

REMARQUE : SI VOUS SOUHAITEZ UTILISER UN AUTRE APPAREIL BLUETOOTH À LA PLACE DU DERNIER APPAREIL UTILISÉ, APPUYEZ UNE FOIS SUR LE BOUTON SOURCE/SORTIE DE VEILLE AFIN DE DÉTECTER LES APPAREILS ASSOCIÉS (VOIR PAGE 050).

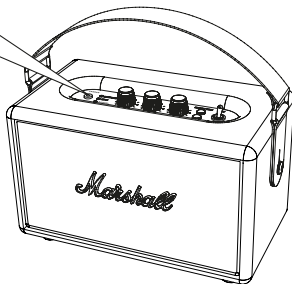

## REPLACEMENT DE LA BATTERIE INTERNE

SI LA BATTERIE INTERNE EST ENDOMMAGÉE OU USÉE, VOUS POUVEZ LA REMPLACER PAR UNE NOUVELLE. LA BATTERIE DÉFECTUEUSE DOIT TOUJOURS ÊTRE RECYCLÉE CONFORMÉMENT AUX LOIS ET RÉGLEMENTATIONS LOCALES.

001. ASSUREZ-VOUS QUE LE CORDON D'ALIMENTATION EST DÉBRANCHÉ DE LA PRISE MURALE.
002. DÉBRANCHEZ LE CORDON D'ALIMENTATION DE LA PRISE D'ALIMENTATION DU KILBURN.
003. PLACEZ PRÉCAUTIONNEUSEMENT LE KILBURN SUR LA FACE AVANT, SUR UNE SURFACE PLATE ET PROPRE.
004. À L'AIDE D'UN TOURNEVIS TORX (DIMENSION T10), DÉVISSER LES DEUX VIS SUR LA TRAPPE DE LA BATTERIE, AU BAS DU HAUT-PARLEUR.
005. OUVRIR LA TRAPPE DE LA BATTERIE ET LA RETIRER DU HAUT-PARLEUR.

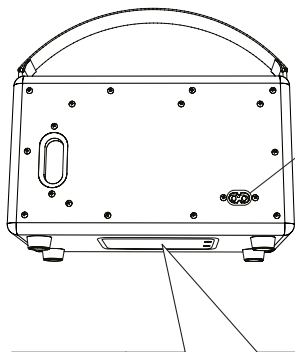

002.



REMARQUE : CHARGER COMPLÈTEMENT LA BATTERIE DU KILBURN AVANT DE L'UTILISER POUR LA PREMIÈRE FOIS.

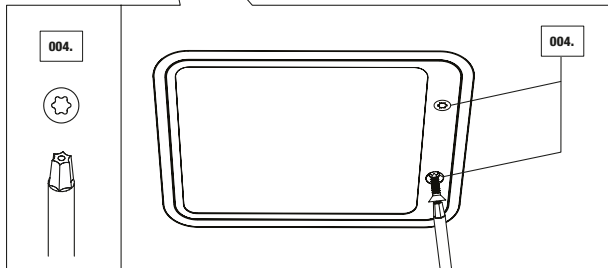

004.

004.

## REPLACEMENT DE LA BATTERIE INTERNE

006. ÔTEZ LA TRAPPE DE LA BATTERIE ET SOULEVEZ PRÉCAUTIONNEUSEMENT LA BATTERIE SANS TIRER SUR LE CÂBLE RELIANT LA BATTERIE AU HAUT-PARLEUR.
007. EXTRAYEZ LA PRISE DE LA BATTERIE DU HAUT-PARLEUR EN TIRANT DOUCEMENT, AFIN DE DÉCONNECTER ET DE RETIRER LA BATTERIE.
008. INVERSEZ LE PROCESSUS AFIN D'INSTALLER LA NOUVELLE BATTERIE.



**MISE EN GARDE :**

- UTILISER UNIQUEMENT UNE BATTERIE AUTHENTIQUE DE KILBURN.
- NE PAS TIRER SUR LE CÂBLE DE LA BATTERIE.

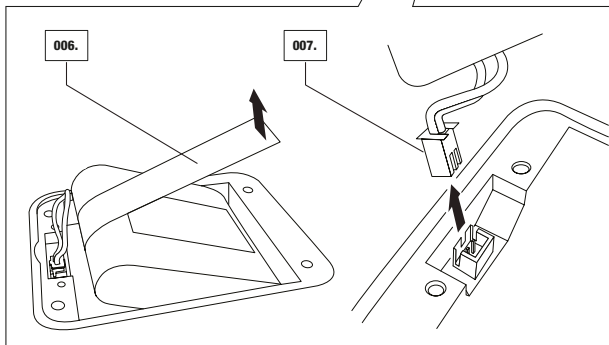
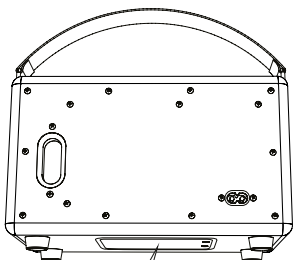

**058.**

## DONNÉES TECHNIQUES

### CARACTÉRISTIQUES AUDIO

- HAUT-PARLEUR STÉRÉO ACTIF À SYSTÈME BASS-REFLEX
- RÉGLAGE DE TONALITÉ :
- BASSES : 180 HZ, +6 DB à -12 DB
- AIGUS : 3 KHZ, +6 DB à -12 DB
- AMPLIFICATEUR DE CLASSE D : 2X5 W + 1X15 W
- WOOFER : 1X101 MM
- TWEETER À DÔME : 2X19 MM (REFROIDI PAR FERROFLUIDE)
- SPL MAX. : 100 dB SPL à 1 M (ANTENNE GROUND PLANE 300 HZ, THD 1 %)
- GAMME DE FRÉQUENCES : 62 à 20 000 HZ
- FRÉQUENCE DE Crossover : 4 200 HZ

### CONNECTIVITÉ

- BLUETOOTH : STANDARD V 4.0 + EDR
- ENTRÉE - 3,5 MM : X1

### DONNÉES TECHNIQUES

- TENSION D'ENTRÉE DE LIGNE : 100 - 240 VAC/70 W
- MIN./MAX. ABSOLUS : 90 à 264 VAC
- FRÉQUENCE DE LIGNE : 50 à 60 HZ
- CONSOMMATION DE PUISSANCE MAX. : 70 W
- DEUX MODES DE VEILLE : MODE POWERSAVER (0,40 W)  
ET MODE STANDARD (3,5 W)
- PUISSANCE DE SORTIE MAX. : 30 W RMS
- TYPE DE BATTERIE : BATTERIES de 4X3,7 V LI-IO, 2 200 MAH
- DURÉE DE LA BATTERIE EN TEMPS D'ÉCOUTE : JUSQU'À 20 H (VOLUME À 50 %)
- POIDS : 3 Kg
- TAILLE : 242 x 140 x 140 MM

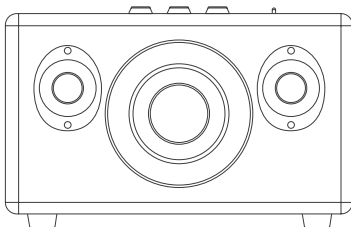

REMARQUE : LA GRILLE AVANT N'EST PAS AMOVIBLE. CETTE ILLUSTRATION A POUR BUT DE PRÉSENTER LA CONFIGURATION INTERNE DU HAUT-PARLEUR. N'ESSAYEZ PAS DE RETIRER LA GRILLE AVANT. VOUS RISQUERIEZ D'ENDOMMAGER VOTRE HAUT-PARLEUR ACTIF.

## DÉPANNAGE

### PROBLÈME

### CAUSE

**LE HAUT-PARLEUR NE S'ALLUME PAS.**

La batterie interne est déchargée ou le cordon d'alimentation est branché dans une prise murale qui ne fonctionne pas ou n'est pas branché dans la prise d'alimentation à l'arrière du haut-parleur.

**LE SON EST FAIBLE OU AUCUN SON N'EST ÉMIS.**

Le cordon de 3,5 MM/câble d'entrée/câble signal n'est pas bien branché soit au haut-parleur, soit au lecteur de musique.

Le niveau du volume est trop faible sur le haut-parleur.

Le niveau du volume est trop faible sur le lecteur de musique.

**LE SON EST DÉFORMÉ.**

Le niveau du volume est trop élevé.

Le fichier son original (mp3) est de mauvaise qualité.

Volume de lecture excessif.

Trop d'amplification des basses/aigus.

**PRÉSENCE DE CRAQUEMENTS/ CLIQUETIS NETS SUR LES PASSAGES INTENSES.**

Coupure lorsque l'amplificateur est déchargé.

**PERFORMANCE INÉGALE.**

Interférence provenant d'une autre source ou d'un appareil électronique.

## ACTION

Branchez le cordon d'alimentation dans une prise murale qui fonctionne et la fiche dans la prise d'alimentation à l'arrière du haut-parleur pour charger la batterie.

Débranchez et rebranchez le cordon de 3,5 mm/le câble d'entrée/le câble signal dans le haut-parleur et le lecteur de musique.

Augmentez le volume du haut-parleur.

Augmentez le volume du lecteur de musique.

Diminuez le volume.

Essayez un autre fichier son (mp3) ou un autre lecteur de musique.

Baissez le niveau de lecture avec le bouton de volume ou bien diminuez le niveau sonore sur le lecteur de musique.

Baissez le réglage du volume sur le panneau de contrôle et/ou le lecteur de musique. Réduisez l'amplification des basses sur le panneau de contrôle ou l'amplification excessive des basses/EQ sur le lecteur de musique.

Baissez le volume sur le haut-parleur ou sur le lecteur de musique. Réduisez l'amplification des basses.

Déplacez le haut-parleur ou bien éteindre ou déplacez les autres appareils électroniques.

## DÉPANNAGE

### PROBLÈME

### CAUSE

**LE BLUETOOTH NE SE CONNECTE PAS.**

Le Kilburn est trop éloigné de votre appareil pendant le processus d'association.

**LA CONNEXION BLUETOOTH EST DÉFECTUEUSE OU PERTURBÉE.**

La connexion Bluetooth fonctionne uniquement lorsqu'il est à proximité de l'appareil. La connexion est automatiquement rompue si l'appareil Bluetooth est déplacé hors de portée. La connexion peut également être affectée par des obstacles tels que des murs ou des portes.

**LE HAUT-PARLEUR KILBURN NE PARVIENT PAS À TROUVER DE CONNEXION BLUETOOTH.**

Le haut-parleur ne parvient pas à chercher ou à se connecter correctement dans les cas suivants :

- Le Kilburn est entouré d'un champ électrique puissant.
- L'appareil Bluetooth est éteint, indisponible ou ne fonctionne pas comme il le devrait.
- Veuillez noter que des objets tels que, par exemple, les fours micro-ondes, les adaptateurs de réseau sans fil, les lumières fluorescentes et les cuisinières à gaz utilisent la même gamme de fréquences que l'appareil Bluetooth, ce qui pourrait entraîner des perturbations électriques.

**LA BATTERIE INTERNE NE SE RECHARGE PAS.**

Le Kilburn n'est pas connecté au courant alternatif de secteur et allumé.

**LA BATTERIE NE FONCTIONNE PAS/ L'AUTONOMIE DE LA BATTERIE A DIMINUÉ.**

La batterie interne est défectueuse ou usée et doit être remplacée.



## ACTION

Rapprochez le Kilburn de l'appareil Bluetooth pendant le processus d'association.

Assurez-vous que le Kilburn est placé à proximité de l'appareil Bluetooth, sans obstacle tel que des murs ou des portes.

Veillez vous assurer qu'il n'y a aucune interférence électrique à proximité du Kilburn, que votre appareil Bluetooth est allumé et qu'il fonctionne correctement.



### REMARQUES :

- LES APPAREILS BLUETOOTH SONT SUSCEPTIBLES D'ENTRAÎNER DES DÉFAILLANCES TECHNIQUES OU LIÉES AU SON SELON L'UTILISATION, DANS LES CAS SUIVANTS :
  - LORSQUE DES PARTIES DU CORPS SONT EN CONTACT AVEC LE SYSTÈME DE RÉCEPTION/ TRANSMISSION DE L'APPAREIL BLUETOOTH OU DU HAUT-PARLEUR ACTIF KILBURN.
  - VARIATIONS ÉLECTRIQUES DUES À DES OBSTACLES TELS QUE DES MURS, DES ANGLES, ETC.
  - EXPOSITION À DES PERTURBATIONS ÉLECTRIQUES PROVENANT D'APPAREILS ÉQUIPÉS DE LA MÊME BANDE DE FRÉQUENCE, TELS QUE DES ÉQUIPEMENTS MÉDICAUX, LES FOURS MICRO- ONDES ET LES RÉSEAUX SANS FIL.
- CET APPAREIL SANS FIL EST SUSCEPTIBLE D'ENTRAÎNER DES PERTURBATIONS ÉLECTRIQUES PENDANT SON UTILISATION.
- VOUS N'AVEZ PAS BESOIN DE SAISIR LE CODE PIN (MOT DE PASSE) LORSQUE VOUS CONNECTEZ L'APPAREIL BLUETOOTH AU KILBURN. EN CAS D'AFFICHAGE DE L'ÉCRAN DE SAISIE DU CODE PIN, SAISISSEZ <0000>.
- VOUS NE POUVEZ PAS CONNECTER L'UNITÉ À UN APPAREIL BLUETOOTH QUI ASSURE UNIQUEMENT LA FONCTION HF (HANDS FREE - MAINS LIBRES).

Branchez le cordon d'alimentation dans une prise murale qui fonctionne et la fiche dans la prise d'alimentation à l'arrière du haut-parleur et mettez l'interrupteur en position « MARCHÉ/ON ».

Remplacez la batterie interne conformément aux instructions page 047.

# DEUTSCH

## SPRACHENVERZEICHNIS

- |   |   |
|---|---|
| <b>098. SICHERHEITSHINWEISE</b>             | <b>110. VERWENDEN DES KILBURN MIT IHREN GERÄTEN</b> |
| <b>099. COMPLIANCE-ZEICHEN</b>              | <b>111. WAHL IHRER QUELLE</b>                       |
| <b>101. DER KILBURN</b>                     | <b>112. BLUETOOTH-VERBINDUNG</b>                    |
| <b>102. VERPACKUNGSINHALT</b>               | <b>116. KABELANSCHLUSS</b>                          |
| <b>104. ALLGEMEINE BESCHREIBUNG</b>         | <b>118. STANDBY-MODI</b>                            |
| <b>107. EIN- UND AUSSCHALTEN DES GERÄTS</b> | <b>121. AUSTAUSCHEN DES AKKUS</b>                   |
| <b>108. EINSTELLEN DES TONS</b>             | <b>123. TECHNISCHE INFORMATIONEN</b>                |
| <b>109. AUFLADEN DES AKKUS</b>              | <b>124. PROBLEMLÖSUNG</b>                           |
|   | <b>384. GARANTIEINFORMATIONEN</b>                   |

# WICHTIGE SICHERHEITSHINWEISE

## WICHTIGE SICHERHEITSHINWEISE

- Lesen Sie diese Anleitung – Die gesamte Sicherheits- und Betriebsanleitung sollte gelesen werden, bevor das Produkt in Betrieb genommen wird.
- Bewahren Sie diese Anleitung auf – Die Sicherheits- und Betriebsanleitung sollte zum späteren Nachschlagen aufbewahrt werden.
- Beachten Sie alle Warnhinweise – Alle Warnhinweise auf dem Gerät und in der Bedienungsanleitung sollten beachtet werden.
- Befolgen Sie die Anleitung – Die gesamte Betriebs- und Gebrauchsanleitung sollte befolgt werden.

## WARNUNG!

- **WARNUNG** – Um die Gefahr von Bränden oder elektrischen Schlägen zu verringern, darf dieses Gerät nicht Regen oder Feuchtigkeit ausgesetzt werden. Das Gerät darf nicht mit Flüssigkeiten benetzt oder bespritzt werden. Es sollten keine mit Wasser gefüllten Gegenstände, wie z. B. Vasen, auf das Gerät gestellt werden.
- **WARNUNG** – nicht abdecken.
- **WARNUNG** – nur vom Hersteller angegebene Zusatzgeräte / Zubehör verwenden (wie z. B. exklusiv im Lieferumfang enthaltenes Netzteil, Akku usw.).
- **WARNUNG** – der Stecker ist die Haupttrennungsvorrichtung und sollte als solche verwendet werden. Die Trennvorrichtung muss leicht zugänglich bleiben.
- **WARNUNG** – dieser aktive Lautsprecher kann hohe Schalldruckpegel emittieren.
- **WARNUNG** – nicht zu nahe am aktiven Lautsprecher hören.
- **WARNUNG** – nicht über einen längeren Zeitraum mit einem hohen Schalldruckpegel hören.
- **WARNUNG** – nicht versuchen, das Gehäuse des aktiven Lautsprechers zu entfernen. Es gibt keine durch den Anwender zu wartenden Teile.
- **WARNUNG** – keine Gitarre am Kilburn anschließen.
- **WARNUNG** – keine Körperteile oder Gegenstände in die Bassreflexöffnung stecken. Es besteht ein Verletzungsrisiko.
- **GEFAHR** – das Produkt kann fallengelassen werden.
- **GEFAHR** – scharfe Ecken.

## NÄSSE UND FEUCHTIGKEIT

- Der aktive Lautsprecher sollte an einem Ort ohne Nässe und Wasser positioniert werden. Verwenden Sie dieses Gerät nicht in der Nähe von Wasser. Setzen Sie es nicht Regen oder Tropfwasser aus. Bespritzen Sie es nicht mit Wasser.

## INSTALLATION

- Platzieren Sie das Gerät nicht in der Nähe von Wärmequellen, wie Heizkörpern, Wärmespeichern, Öfen oder anderen Geräten (einschließlich Verstärkern), die Wärme erzeugen.
- Keine offenen Flammen, wie brennende Kerzen, sollten auf den aktiven Lautsprecher gestellt werden.
- Achten Sie darauf, die Belüftungsschlitze nicht zu blockieren. Folgen Sie bei der Installation den Anweisungen des Herstellers.

## ANSCHLUSS

- Schließen Sie den aktiven Lautsprecher entsprechend den Anweisungen im Handbuch an.
- Schließen Sie den aktiven Lautsprecher nur an die richtige Netzspannung, wie auf dem Gerät angezeigt, an.
- Achten Sie darauf, das Netzkabel so zu positionieren, dass Sie weder darauf treten können, noch das Kabel insbesondere an Steckern, Steckdosen oder am Gerät eingeklemmt ist.
- Verwenden Sie nur Netzkabelarten, die in der Betriebsanleitung angegeben oder auf dem aktiven Lautsprecher markiert sind. Tauschen Sie das mit diesem aktiven Lautsprecher gelieferte separate Netzkabel nicht durch ein anderes Netzkabel aus – verwenden Sie nur das vom Hersteller gelieferte Netzkabel.
- Setzen Sie nicht die Sicherheitsfunktion des polarisierten oder geerdeten Steckers außer Kraft. Ein polarisierter Stecker hat zwei Stifte, wobei einer breiter als der andere ist. Ein geerdeter Stecker hat zwei Stifte und einen dritten Erdungsstift. Der breitere Stift oder der dritte Erdungsstift dient Ihrer Sicherheit. Wenn der mitgelieferte Stecker nicht in Ihre Steckdose passt, fragen Sie einen Elektriker nach einem Ersatz für die veraltete Steckdose.
- Trennen Sie das Gerät während eines Gewitters oder bei Nichtverwendung über einen längeren Zeitraum vom Netz.
- Nicht in einem Bereich anschließen, der den Zugang zum Netzstecker behindert. Das Trennen des Netzsteckers ist die einzige Möglichkeit, um die Stromversorgung zum Produkt vollständig zu unterbinden und der Stecker muss jederzeit leicht zugänglich sein.

## REINIGUNG

- Reinigen Sie es ausschließlich mit einem trockenen Tuch.

## WARTUNG

- Überlassen Sie Wartungsarbeiten qualifiziertem Servicepersonal. Eine Wartung ist erforderlich, wenn das Gerät in irgendeiner Weise beschädigt wurde, falls zum Beispiel das Stromversorgungskabel oder der Stecker beschädigt ist, Flüssigkeit verschüttet wurde oder Gegenstände in das Gerät gefallen sind, das Gerät Regen oder Feuchtigkeit ausgesetzt wurde, nicht ordnungsgemäß funktioniert oder fallengelassen wurde.
- Der interne Akku kann vom Anwender gemäß den Anweisungen in diesem Handbuch ausgetauscht werden. Verwenden Sie nur von Zound Industries empfohlene und für den KILBURN aktiven Lautsprecher bestimmte Akkus.
- **ACHTUNG:** Diese Wartungsanweisungen sind nur durch qualifiziertes Servicepersonal anzuwenden. Um die Gefahr eines elektrischen Schlages zu vermeiden, dürfen Sie Wartungsarbeiten nur vornehmen, wenn Sie dazu qualifiziert sind.

## COMPLIANCE-ZEICHEN



VORSICHT: Um das Risiko eines Stromschlags zu vermeiden, darf die Abdeckung (oder Rückseite) nicht entfernt werden. Es gibt keine vom Anwender zu wartenden Teile. Überlassen Sie Wartungsarbeiten qualifiziertem Servicepersonal.



Dieses Gerät darf nicht als Hausmüll behandelt werden. Die Richtlinie zur Entsorgung von Elektro- und Elektronik-Altgeräten gilt in den Mitgliedsstaaten der Europäischen Union und anderen europäischen Ländern mit individuellen nationalen Richtlinien zur Entsorgung dieser Geräte. Wenn Sie weitere Informationen über die Sammlungs-, Wiederverwendungs- und Recycling-Systeme benötigen, kontaktieren Sie bitte Ihre lokale oder regionale Abfallentsorgungsbehörde.



**KAGA HIGHTEC CO. LTD**

Japan PSE-Zeichen. Das Produkt erfüllt die folgenden Standards: J60065 (H26), ARIB STD T-66 Ver.3.6, J55013 (H22).



CONFORMS TO  
ANSI/UL STD. 60065  
CERTIFIED TO  
CAN/CSA STD. C22.2  
No. 60065

Dieses Produkt entspricht ANSI / UL Std. 60065 und ist gemäß CAN / CSA Std zertifiziert. C22.2 Nr. 60065.



Das Produkt entspricht den folgenden europäischen Richtlinien: der EMV-Richtlinie 2014/30/EU. der Niederspannungsrichtlinie 2006/95/EG.



Dieses Gerät ist ein Klasse-II- oder ein doppelt isoliertes elektrisches Gerät. Es wurde auf solch eine Weise konzipiert, dass es keinen elektrischen Sicherheitserdungsanschluss erfordert.

Dieses Gerät erfüllt Abschnitt 15 der FCC-Bestimmungen. Der Betrieb unterliegt den folgenden zwei Bedingungen: (1) Dieses Gerät darf keine schädlichen Störungen verursachen, und (2) dieses Gerät muss alle Störungen vertragen können, einschließlich Störungen, die unerwünschte Betriebszustände verursachen könnten.



## KILBURN

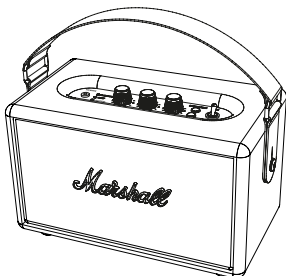

DER **KILBURN** TRAGBARE AKTIVE STEREO LAUTSPRECHER VERKÖRPERT DEN RAUEN, EIGENSINNIGEN GEIST DES ROCK ,N' ROLLS UND NIMMT DEN UNVERWECHSELBAREN LOOK UND SOUND VON MARSHALL AN – EINFACH DAS KABEL HERAUSZIEHEN UND DIE PARTY AUF DIE STRASSE VERLEGEN.

MIT EINEM GEWICHT VON GERADE MAL 3 KG IST DER KILBURN EIN LEICHTES STÜCK TECHNIK IM VINTAGESTIL. DER KILBURN SETZT DIE MESSLATTE ALS EINER DER LAUTESTEN LAUTSPRECHER SEINER KLASSE HÖHER UND IST EIN KOMPAKTER BEHERZTER HELD MIT EINEM AUSGEWOGENEN TON, DER ÜBER KLARE MITTELTÖNE UND ERWEITERTE HÖHEN VERFÜGT – FÜR EINEN SOUND, DER SOWOHL ARTIKULIERT ALS AUCH AUSGEPRÄGT IST. MIT DEN ANALOGEN DREHKNÖPFEN KANN MAN DIE REGLER NACH DEN PERSÖNLICHEN VORLIEBEN EINSTELLEN, WÄHREND DAS AN DIE GITARRE ERINNERNDE LEDERBAND EINE EINFACHE REISE MIT STIL ERMÖGLICHT.

BLUETOOTH-KOMPATIBILITÄT UND DER 3,5-MM-BUCHSENEINGANG BEDEUTEN EINFACHE KONNEKTIVITÄT, WÄHREND DIE EINFACHE STYLISCHE KONSTRUKTION MIT VERSTÄRKER UND KLASSISCHEM MARSHALL-LOGO BEDEUTET, DASS ER GENAUSO GUT AUSSIEHT, WIE ER KLINGT. DANK EINER EINGEBAUTEN BATTERIELAUFZEIT VON BIS ZU 20 STUNDEN DAUERN DIE JAMMING-SESSIONS SO LANGE, WIE DIE AUSDAUER REICHT.

JETZT AUFLADEN, EINSTECKEN, AUFDREHEN UND DAS NEUE STÜCK EINER LANGEN REIHE EINES UNERSCHÜTTERLICHEN TON-VERMÄCHTNISSES VORZEIGEN.

## VERPACKUNGSINHALT

- 001. BENUTZERHANDBUCH UND GARANTIEINFORMATIONEN
- 002. DOPPELSEITIGES SPIRALKABEL MIT 3,5-MM-STEREO-KLINKENSTECKER ZUM ANSCHLUSS AN IHREN MUSIK-PLAYER
- 003. NETZKABEL
- 004. MARSHALL KILBURN AKTIVER STEREOLAUTSPRECHER

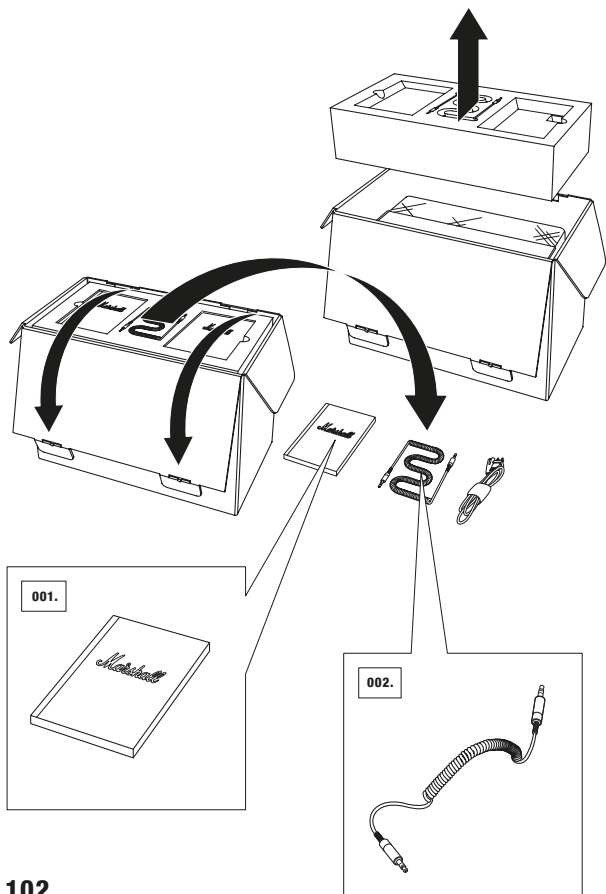

# KILBURN

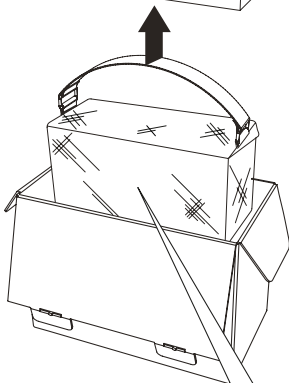
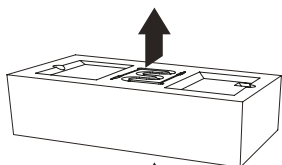

004.

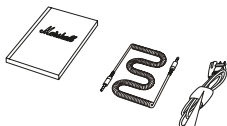
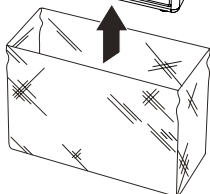
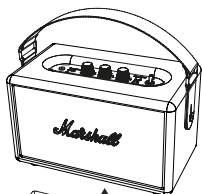

003.

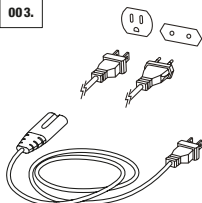

**ACHTUNG:** HEBEN SIE DEN KILBURN AKTIVEN LAUTSPRECHER MIT DEM TRAGERIEMEN HOCH. NICHT MIT DER SCHUTZTASCHE HOCHHEBEN, DA SONST DIE GEFAHR BESTeht, DASS SIE DAS PRODUKT FALLENLASSEN.



## ALLGEMEINE BESCHREIBUNG

- |                                       |                              |
|---------------------------------------|------------------------------|
| 001. EINGANG FÜR 3,5-MM-STEREOSTECKER | 009. EIN-/AUSSCHALTER        |
| 002. LED-AKKUANZEIGE                  | 010. RÜCKSEITE               |
| 003. LED-QUELLENZEIGEN                | 011. BASSREFLEXÖFFNUNG       |
| 004. LAUTSTÄRKEREGLER                 | 012. ABNEHMBARER TRAGERIEMEN |
| 005. BASSREGLER                       | 013. AKKUABDECKUNG           |
| 006. HÖHENREGLER                      | 014. NETZANSCHLUSS           |
| 007. KOPPLUNGSTASTE                   | 015. NETZKABEL               |
| 008. QUELLEN- / AUFWACH-TASTE         |                              |

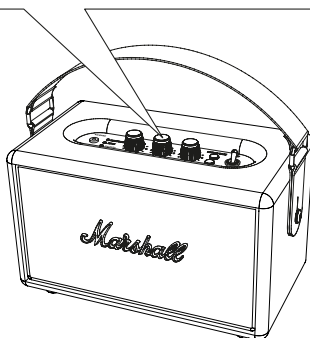
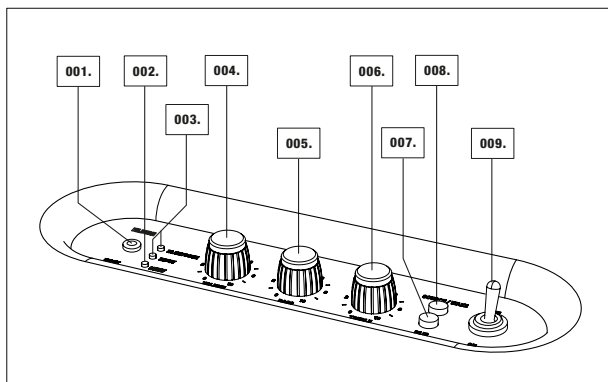

# KILBURN

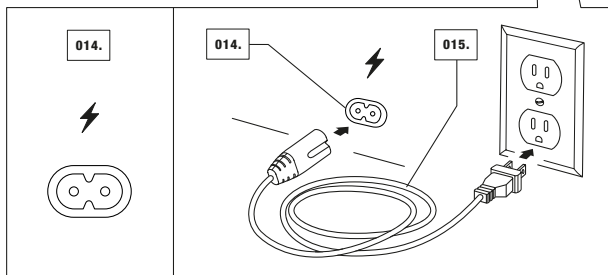
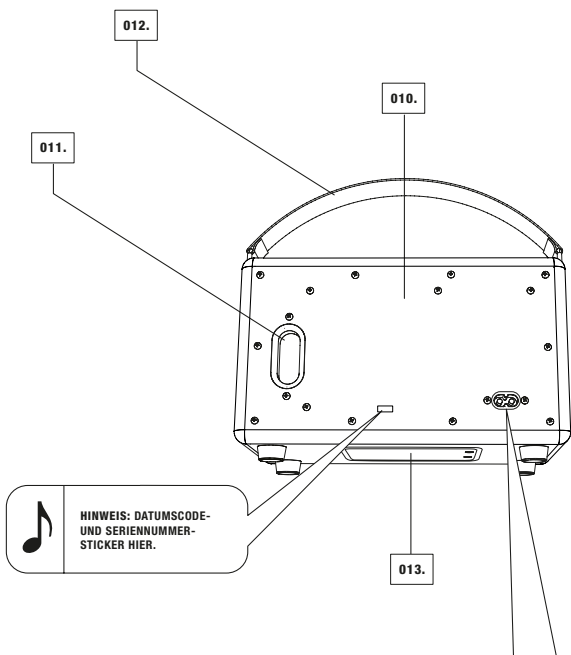

## EINSTECKEN DES KILBURN LAUTSPRECHERS

001. STECKEN SIE DAS NETZKABEL IN DEN NETZANSCHLUSS AUF DER RÜCKSEITE DES LAUTSPRECHERS.

002. STECKEN SIE DAS RICHTIGE NETZKABEL IN DIE STECKDOSE.

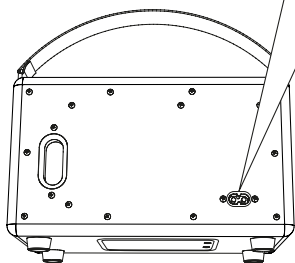
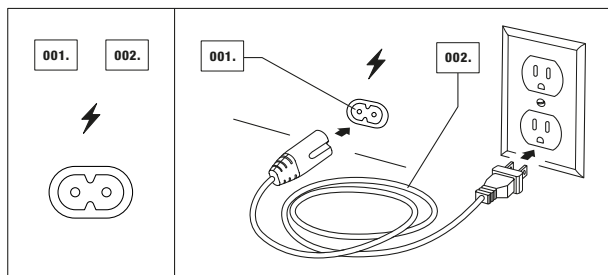

VORSICHT: ZIEHEN SIE IMMER DEN NETZSTECKER AUS DER STECKDOSE, BEVOR SIE IHN AUS DEM LAUTSPRECHER ZIEHEN.



HINWEIS: DAS NETZKABEL IST IM LIEFERUMFANG ENTHALTEN.

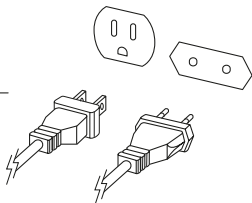

## EIN- UND AUSSCHALTEN DES GERÄTS

001. BRINGEN SIE DEN EIN-/AUSSCHALTER IN DIE „ON“-POSITION, UM DEN KILBURN EINZUSCHALTEN.
002. DIE LED FÜR DIE ZULETZT VERWENDETE QUELLE LEUCHTET AUF. WENN DER AKKU GELADEN WIRD, BLINKT DIE AKKU-LED.
003. UM DEN LAUTSPRECHER AUSZUSCHALTEN, SCHALTEN SIE DEN EIN-/AUSSCHALTER AUS.
004. DIE LED-ANZEIGEN ERLÖSCHEN.

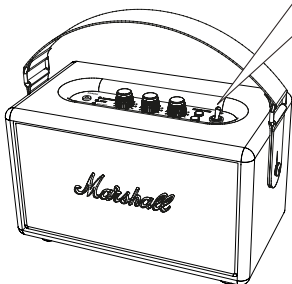
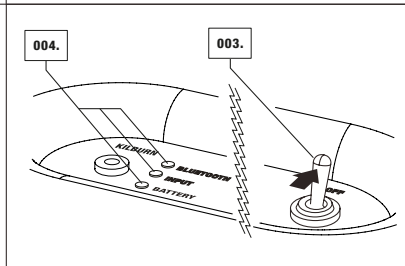
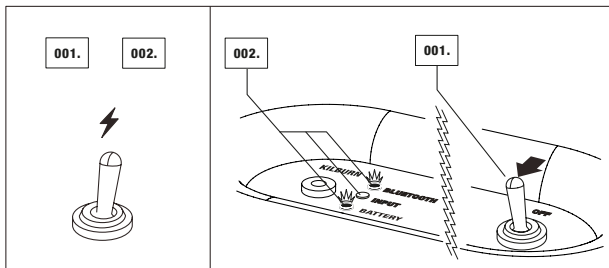

HINWEIS: LADEN SIE DEN KILBURN-AKKU VOLLSTÄNDIG AUF, BEVOR SIE IHN ZUM ERSTEN MAL VERWENDEN.

## EINSTELLEN DES TONS

DREHEN SIE DEN REGLER, UM FOLGENDES EINZUSTELLEN:

001. LAUTSTÄRKE

002. BASS

003. HÖHEN

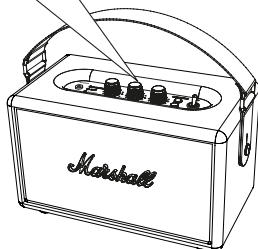
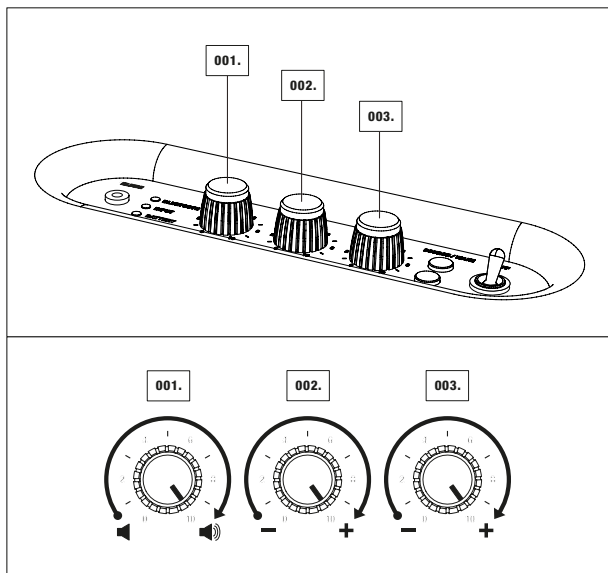

## AUFLADEN DES AKKUS

DER KILBURN IST MIT EINEM INTERNEN AKKU AUSGESTATTET, DER EINE SPIELDAUER VON BIS ZU 20 STUNDEN BEI MITTLERER LAUTSTÄRKE ERMÖGLICHT. DER AKKU IST WIEDERAUFLADBAR UND KANN NACH VOLLSTÄNDIGER ENTLADUNG IN CA. 3 BIS 4 STUNDEN KOMPLETT AUFGELADEN WERDEN.

WENN DIE AKKU-LED ZU BLINKEN BEGINNT UND DER LAUTSPRECHER IM AKKUBETRIEB IST, VERBLEIBEN DEM AKKU WENIGER ALS 20 % LEISTUNG.

001. SCHLIESSEN SIE DEN LAUTSPRECHER AN DIE NETZSPANNUNG AN UND BRINGEN SIE DEN EIN-/AUSSCHALTER IN DIE „ON“-POSITION.
002. DIE AKKU-LED BEGINNT ZU BLINKEN, UM ANZUZEIGEN, DASS DER AKKU AUFGELADEN WIRD.
003. WENN DIE AKKU-LED KONSTANT LEUCHTET, IST DER KILBURN VOLL GELADEN.

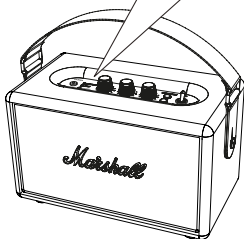
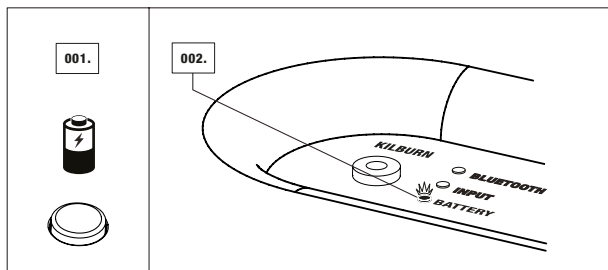

### HINWEISE:

- DER EIN-/AUSSCHALTER MUSS EINGESCHALTET WERDEN, DAMIT DAS GERÄT AUFGELADEN WIRD. WENN DAS GERÄT ANGESCHLOSSEN ABER AUSGESCHALTET IST, WIRD ES NICHT AUFGELADEN.
- DER LAUTSPRECHER KANN VERWENDET WERDEN, WÄHREND DER AKKU AUFGELADEN WIRD.



## VERWENDEN DES KILBURN MIT IHREN GERÄTEN

ES GIBT ZWEI MÖGLICHKEITEN, UM IHR TELEFON, TABLET BZW. LAPTOP AN IHREN LAUTSPRECHER ANZUSCHLIESSEN: MIT EINEM PHYSIKALISCHEN KABEL ODER ÜBER WIRELESS-BLUEETOOTH®. NACHFOLGEND FINDEN SIE WEITERE INFORMATIONEN ÜBER DIE ANSCHLUSSQUELLEN, IN ZWEI KATEGORIEN:

- KABELLOSE VERBINDUNG ÜBER BLUETOOTH
- VERBINDUNG ÜBER DEN 3,5-MM-STEREOSTECKER

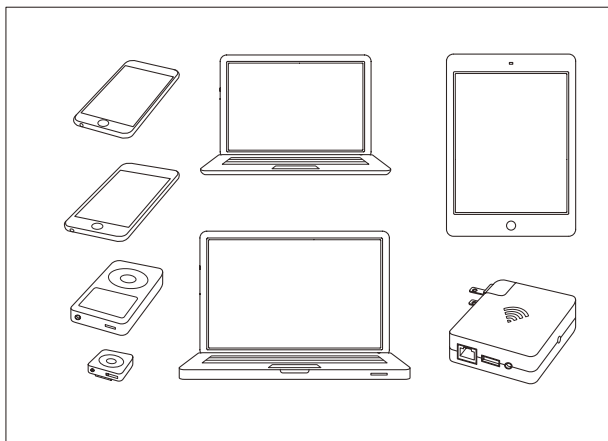

**ACHTUNG:** STELLEN SIE SICHER, DASS DIE LAUTSTÄRKE AUF DEM KILBURN AKTIVEN LAUTSPRECHER UND DEM MUSIK-PLAYER AUF NIEDRIG EINGESTELLT IST, WENN SIE ANFANGEN, MUSIK ABZUSPIELEN.

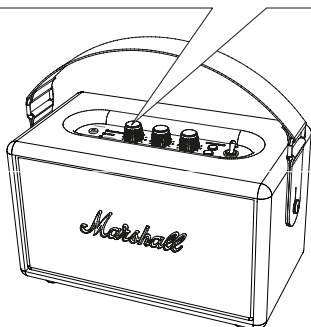

## WAHL IHRER QUELLE

001. DRÜCKEN SIE DIE QUELLEN- / AUFWACH-TASTE, UM IHRE QUELLE ZU WÄHLEN ODER ZWISCHEN DEN QUELLEN ZU WECHSELN.
002. EINE LEUCHTENDE LED ZEIGT AN, WELCHE QUELLE SIE GEWÄHLT HABEN.

REIHENFOLGE DER ANSCHLÜSSE (VON OBEN NACH UNTEN):

- BLUETOOTH
- EINGANG – 3,5-MM-STEREOSTECKER

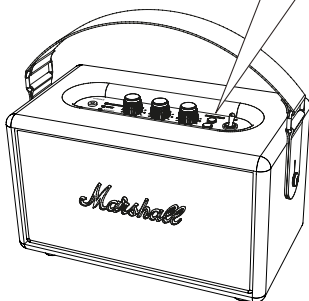
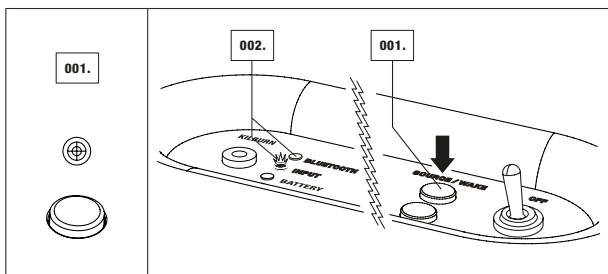



## VERBINDUNG ÜBER BLUETOOTH

MIT HILFE VON BLUETOOTH KÖNNEN BLUETOOTH-FÄHIGE GERÄTE EINFACH MITEINANDER ÜBER EINE KURZE WIRELESS-VERBINDUNG VERBUNDEN WERDEN. BENUTZEN SIE IHR BLUETOOTH-FÄHIGES SMARTPHONE, TABLET ODER COMPUTER, UM MUSIK DIREKT ZU IHREM KILBURN ZU STREAMEN. GEHEN SIE FOLGENDERMASSEN VOR, UM IHREN KILBURN DRAHTLOS MIT IHREM BLUETOOTH-GERÄT ZU VERBINDEN.

001. SCHALTEN SIE DEN KILBURN AKTIVEN LAUTSPRECHER EIN.
002. WÄHLEN SIE BLUETOOTH ALS QUELLE DURCH DRÜCKEN DER QUELLEN- / AUFWACH-TASTE, BIS DIE BLUETOOTH-LED LEUCHTET.
003. AKTIVIEREN SIE DIE BLUETOOTH-FUNKTIONALITÄT AUF IHREM GERÄT (SMARTPHONE, TABLET, COMPUTER).
004. DRÜCKEN SIE DIE KOPPLUNGSTASTE. DIE LED AUF DEM KILBURN BEGINNT, SCHNELL ROT ZU BLINKEN.
005. AUF DEM GERÄT WÄHLEN SIE DEN KILBURN LAUTSPRECHER AUS DER LISTE. DIE LED AM LAUTSPRECHER LEUCHTET KONSTANT ROT.
006. JETZT KÖNNEN SIE IHRE MUSIK KABELLOS ÜBER DEN LAUTSPRECHER ABSPIELEN.



### HINWEISE:

- SIE MÜSSEN IHR SMARTPHONE / TABLET / COMPUTER MIT DEM KILBURN NUR EINMAL KOPPELN. DANACH BEFINDET SICH DAS GERÄT IN DER LISTE IHRER BLUETOOTH-GERÄTE.
- BEI DER KOPPLUNG EINES NEUEN GERÄTES DRÜCKEN SIE DIE KOPPLUNGSTASTE ERNEUT UND WIEDERHOLEN DIE OBIGEN SCHRITTE.
- BIS ZU SECHS GERÄTE KÖNNEN IM SPEICHER DES LAUTSPRECHERS GESPEICHERT WERDEN.

# VERBINDUNG ÜBER BLUETOOTH

002.

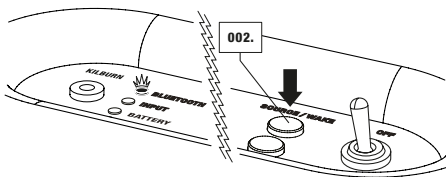

004.

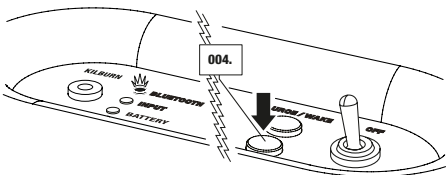

005.

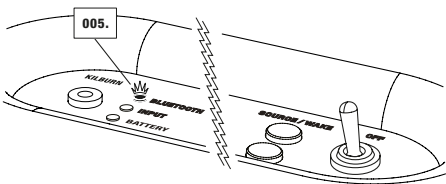

003.

006.

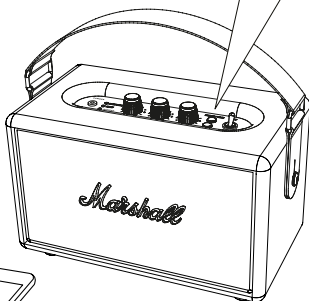

## IHRE GERÄTE ÜBER BLUETOOTH FINDEN

WÄHLEN SIE BLUETOOTH ALS EINGANGSQUELLE DURCH DRÜCKEN DER QUELLEN- / AUFWACH-TASTE. BLUETOOTH IST JETZT AKTIVIERT. DIE LED BLINKT ROT, WENN KEIN GERÄT ANGESCHLOSSEN IST, UND IST KONSTANT ROT, WENN EIN GERÄT ANGESCHLOSSEN IST.

DER LAUTSPRECHER WIRD NUN AUTOMATISCH DREI MINUTEN LANG NACH GEKOPPELTEN GERÄTEN SUCHEN UND DIE LED WIRD BEI DER SUCHE SCHNELL ROT BLINKEN. DER KILBURN FINDET GERÄTE IN REICHWEITE, DIE ZUVOR VERBUNDEN WAREN, UND STELLT AUTOMATISCH EINE VERBINDUNG ZU IHNEN HER.

WENN INNERHALB VON DREI MINUTEN KEINE GERÄTE GEFUNDEN WERDEN, GEHT DER LAUTSPRECHER IN DEN STANDBY-MODUS ÜBER (MEHR INFORMATIONEN ZUM STANDBY-MODUS AUF SEITE 118).

WENN DIE KOPPLUNGSTASTE GEDRÜCKT WIRD, WÄHREND BLUETOOTH ALS AUDIOQUELLE AUSGEWÄHLT IST, WIRD DER LAUTSPRECHER DANACH DREI MINUTEN LANG EINE NEUE SUCHE DURCHFÜHREN. WÄHREND DIESER ZEIT BLINKT DIE LED SCHNELL ROT AUF.

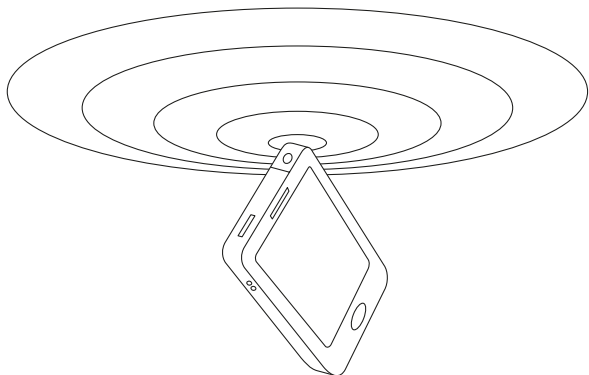

### HINWEISE:

- DIE AUTOMATISCHE VERBINDUNG FUNKTIONIERT NICHT, WENN DER KILBURN ÜBER DEN HAUPTNETZSCHALTER OBEN AM GERÄT AUSGESCHALTET WIRD.
- WENN EIN 7. GERÄT ANGESCHLOSSEN WIRD, WIRD GERÄT **7** NICHT MEHR GESPEICHERT.
- STARTEN SIE DAS BLUETOOTH IMMER ZUERST IN IHREM SMARTPHONE / COMPUTER UND STARTEN SIE DANN DEN LAUTSPRECHER, UM EINE AUTOMATISCHE VERBINDUNG ZU EMPFANGEN.

## AUTOMATISCHE BLUETOOTH-VERBINDUNG

WENN EIN GERÄT AUS DER REICHWEITE DES KILBURN AKTIVEN LAUTSPRECHERS (ETWA 10 METER OHNE HINDERNISSE) BEWEGT WIRD, WIRD DIESES GERÄT ABGESCHALTET. DAS GERÄT WIRD AUTOMATISCH WIEDER EINGESCHALTET, WENN ES WIEDER IN DIE REICHWEITE BEWEGT WIRD. DER KILBURN SPEICHERT BIS ZU SECHS GERÄTE UND BEGINNT IMMER MIT DER SUCHE NACH DEM LETZTEN VERBUNDENEN GERÄT. WENN DER KILBURN AN GERÄTE **A - B - C - D - E - F** IN DIESER REIHENFOLGE ANGESCHLOSSEN WURDE, HAT GERÄT **F** DIE HÖCHSTE PRIORITÄT UND GERÄT **A** DIE NIEDRIGSTE PRIORITÄT. JEDESMAL, WENN DER KILBURN STARTET, VERBINDET ER SICH MIT GERÄTEN IN SEINER REICHWEITE AUTOMATISCH.

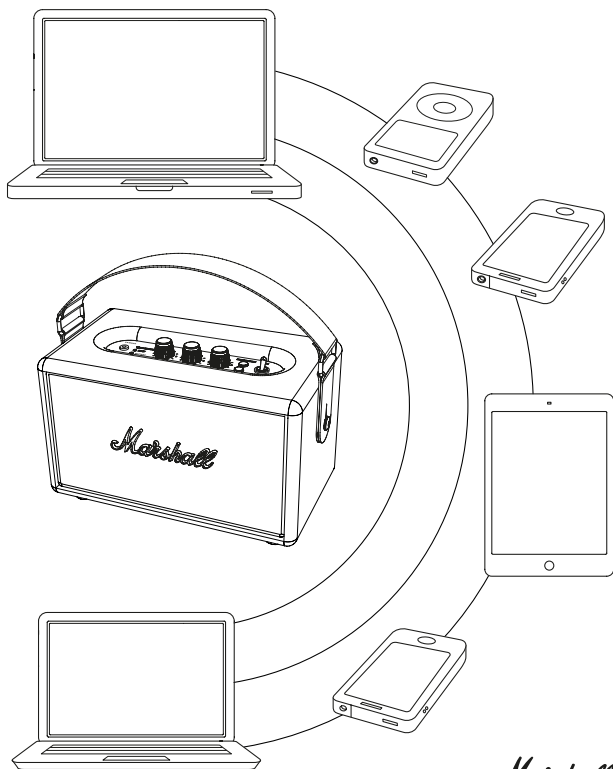

## ANSCHLUSS AN QUELLEN ÜBER KABEL

ES GIBT EINE WEITERE MÖGLICHKEIT ZUM HERSTELLEN EINER VERBINDUNG ZU IHREM KILBURN – DIE ALTMODISCHE WEISE, MIT EINEM KABEL UND EINEM 3,5-MM-EINGANG.

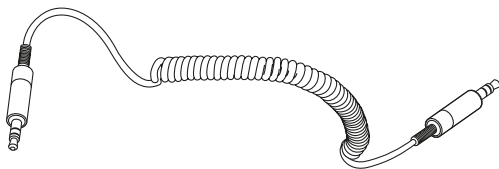

### EINGANG – 3,5-MM-STEREOSTECKER

VERWENDEN SIE DAS DOPPELSEITIGE SPIRALKABEL MIT 3,5-MM-STECKERN, UM EINE VERBINDUNG ZU DEN AUDIOQUELLEN HERZUSTELLEN, DIE ÜBER EINEN AUDIO-AUSGANG VERFÜGEN, WIE HANDY, IPHONE / IPAD / IPOD, MP3-PLAYER ODER AIRPORT EXPRESS.

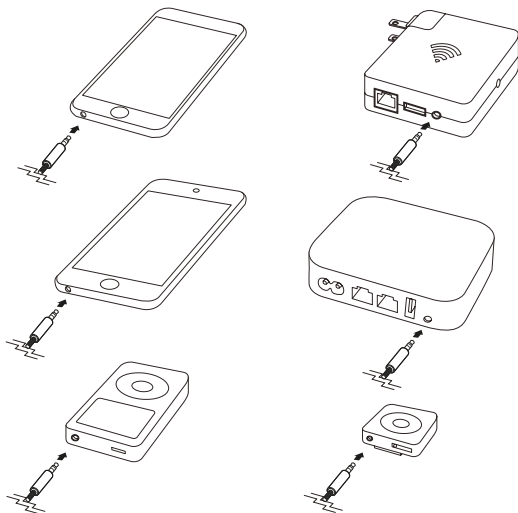

## EINGANG – 3,5-MM-STEREOSTECKER

001. SCHLIESSEN SIE DAS KABEL MIT DEM 3,5-MM-STEREOSTECKER AN DEN EINGANG AM LAUTSPRECHER AN.
002. SCHLIESSEN SIE DAS KABEL MIT DEM 3,5-MM-STEREOSTECKER AN DEN MUSIK-PLAYER AN.
003. WÄHLEN SIE EINGANG ALS QUELLE DURCH DRÜCKEN DER QUELLEN- / AUFWACH-TASTE, BIS DIE EINGANGS-LED LEUCHTET (SIEHE SEITE 111).

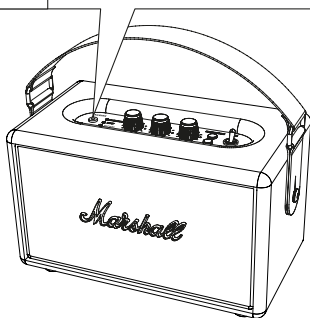
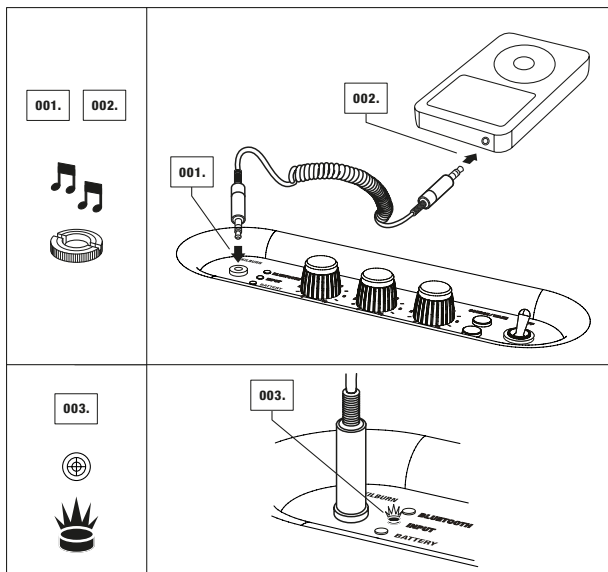

## STANDBY-MODI

JE NACHDEM, OB SICH DER KILBURN IM AKKU- ODER NETZBETRIEB BEFINDET, VERWENDET ER ZWEI VERSCHIEDENE STANDBY-MODI. SO SOLL DIE VERORDNUNG DER EUROPÄISCHEN UNION BEFOLGT WERDEN, DIE BESAGT, DASS ELEKTRONISCHE GERÄTE NUR 0,5 W LEISTUNG IM STANDBY-MODUS AUFNEHMEN DÜRFEN (DIE EUROPÄISCHE RICHTLINIE ÜBER ENERGIEVERBRAUCHSRELEVANTE PRODUKTE, ODER ERP).

DER KILBURN AKTIVE STEREOLAUTSPRECHER GEHT IN DEN STANDBY-MODUS ÜBER, WENN ER 20 MINUTEN LANG KEIN TONSIGNAL EMPFÄNGT ODER WENN ER DREI MINUTEN LANG KEIN BLUETOOTH-GERÄT IM KOPPLUNGSMODUS FINDET. JE NACHDEM, OB SICH DER KILBURN IM AKKU- ODER NETZBETRIEB BEFINDET, UNTERSCHIEDET SICH DAS AUFWACHVERHALTEN.

## AUFWACHEN – AKKUBETRIEB

WENN DER KILBURN BEI AKKUBETRIEB IN DEN STANDBY-MODUS ÜBERGEHT, GEHT DER LAUTSPRECHER IN EINEN STROMSPARMODUS ÜBER. ER WIRD NICHT AUTOMATISCH AUFWACHEN, WENN SIE BEGINNEN, MUSIK ABZUSPIELEN UND ER WIRD AUCH NICHT ALS VERFÜGBARES GERÄT IN DER BLUETOOTH-VERBINDUNGSLISTE ANGEZEIGT.

001. UM DEN KILBURN ZU AKTIVIEREN, NACHDEM DAS GERÄT IN DEN STANDBY-MODUS ÜBERGEGANGEN IST, DRÜCKEN SIE EINMAL DIE QUELLEN- / AUFWACH-TASTE. SO WIRD DER KILBURN AUFGEWECKT, DAMIT ER WIEDER MUSIK ABSPIELEN KANN.

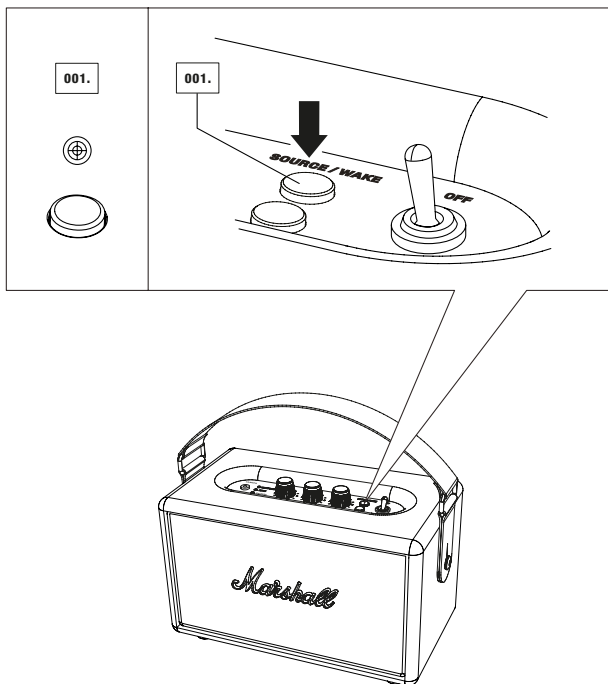



## AUFWACHEN – NETZBETRIEB

BEI NETZBETRIEB WIRD DER KILBURN AUTOMATISCH AUFWACHEN, WENN DIE LETZTE VERWENDETE QUELLE WIEDERGEgeben ODER DIE QUELLEN- / AUFWACH-TASTE GEDRÜCKT WIRD.

001. WENN DIE ZULETZT VERWENDETE QUELLE DER 3,5-MM-STEREO-KLINKENEINGANG WAR, WACHT DER LAUTSPRECHER AUTOMATISCH AUF, WENN DIE ANGESCHLOSSENE QUELLE MIT DEM ABSPIELEN BEGINNT.
002. WENN EIN BLUETOOTH-GERÄT ALS LETZTE QUELLE VERWENDET WURDE, WACHT DER KILBURN AUF, WENN DAS ZULETZT VERWENDETE BLUETOOTH-GERÄT VERWENDET WIRD.

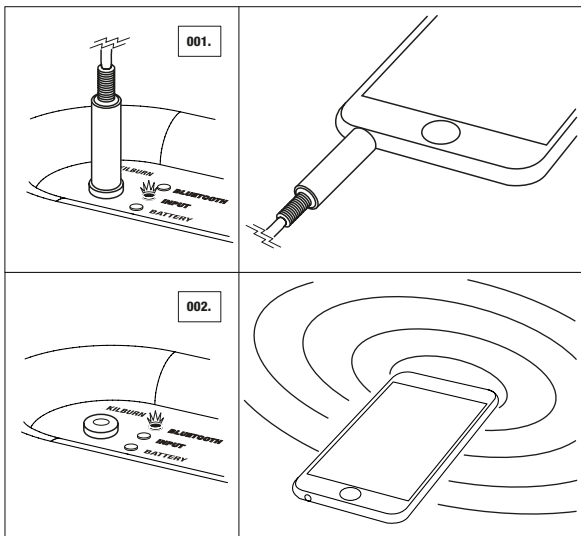

HINWEIS: WENN SIE EIN ANDERES BLUETOOTH-GERÄT ALS DAS ZULETZT VERWENDETE WIEDERGEben WOLLEN, DRÜCKEN SIE EINMAL DIE QUELLEN- / AUFWACH-TASTE, UM GEKOPPELTE GERÄTE ZU FINDEN (SIEHE SEITE 114).

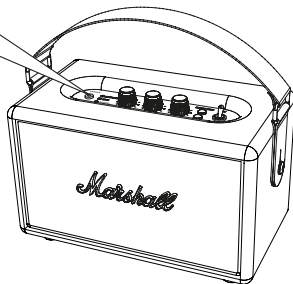

## AUSTAUSCHEN DES INTERNEN AKKUS

WENN DER INTERNE AKKU DEFEKT ODER VERSCHLISSEN IST, KÖNNEN SIE IHN DURCH EINEN NEUEN ERSETZEN. DER DEFЕКTE AKKU MUSS STETS GEMÄSS ÖRTLICHEN GESETZEN UND VORSCHRIFTEN RECYCLET WERDEN.

001. STELLEN SIE SICHER, DASS DAS NETZKABEL AUS DER STECKDOSE GEZOGEN WURDE.
002. TRENNEN SIE DAS NETZKABEL VOM KILBURN NETZANSCHLUSS.
003. LEGEN SIE DEN KILBURN VORSICHTIG MIT DER VORDERSEITE NACH UNTEN AUF EINE FLACHE, SAUBERE OBERFLÄCHE.
004. MIT EINEM TORX-SCHRAUBENDREHER (GRÖSSE T10) SCHRAUBEN SIE DIE BEIDEN SCHRAUBEN AN DER AKKUABDECKUNG AUF DER UNTERSEITE DER LAUTSPRECHER AB.
005. ÖFFNEN SIE DIE AKKUABDECKUNG UND ENTFERNEN SIE SIE VOM LAUTSPRECHER.

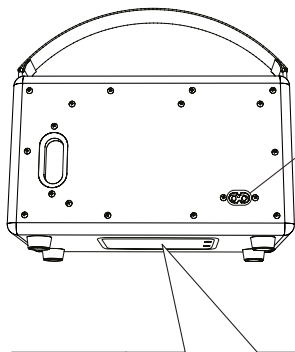

HINWEIS: LADEN SIE DEN KILBURN-AKKU VOLLSTÄNDIG AUF, BEVOR SIE IHN ZUM ERSTEN MAL VERWENDEN.

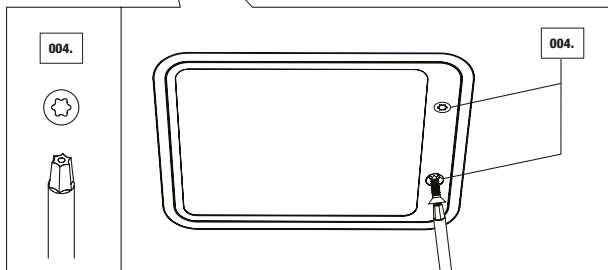

## AUSTAUSCHEN DES INTERNEN AKKUS

006. ZIEHEN SIE AM AKKUDECKEL UND ENTNEHMEN SIE VORSICHTIG DEN AKKU, OHNE AM KABEL, DAS DEN AKKU MIT DEM LAUTSPRECHER VERBINDET, ZU ZIEHEN.
007. ZIEHEN SIE VORSICHTIG DEN AKKUSTECKER VOM LAUTSPRECHER WEG, UM DEN AKKU ZU TRENNEN UND ZU ENTFERNEN.
008. FÜHREN SIE DEN VORGANG IN ENTGEGENGESETZTER WEISE DURCH, UM DEN NEUEN AKKU EINZULEGEN.

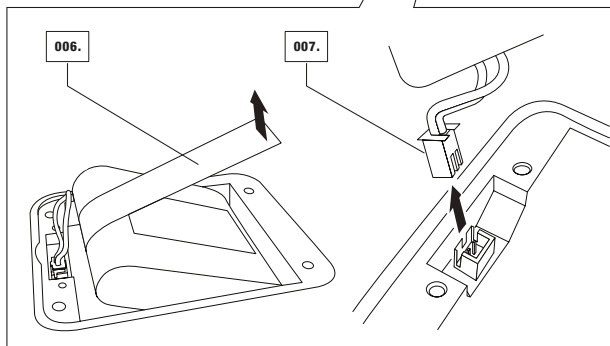
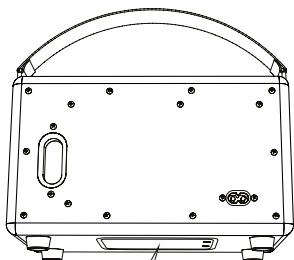
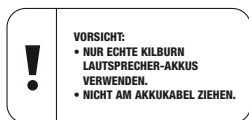

## TECHNISCHE INFORMATIONEN

### SOUNDDATEN

- AKTIVER STEREOLAUTSPRECHER MIT BASSREFLEX-SYSTEM
- KLANGREGLER:
- BASS: 180 HZ, +6 DB BIS -12 DB
- HÖHEN: 3 KHZ, +6 DB BIS -12 DB
- KLASSE-D-VERSTÄRKER: 2 X 5 W + 1 X 15 W
- TIEFTONLAUTSPRECHER: 1 X 4 ZOLL
- KALOTTENLAUTSPRECHER: 2 X 3/4 ZOLL, MIT FERROFLUID GEKÜHLT
- MAX. SCHALLDRUCK: 100 DB SCHALLDRUCK BEI 1 M (MASSEFLÄCHE 300 HZ, 1 % THD)
- FREQUENZBEREICH: 62-20.000 HZ
- ÜBERGANGSFREQUENZ: 4200 HZ

### ANSCHLÜSSE

- BLUETOOTH: STANDARD V4.0 + EDR
- EINGANG – 3,5 MM: 1 X

### TECHNISCHE INFORMATIONEN

- NETZEINGANGSSPANNUNG: 100-240 VAC / 70 W
- ABSOLUTES MIN. / MAX.: 90-264 VAC
- NETZFREQUENZ: 50-60 HZ
- MAX. STROMVERBRAUCH BEI SPITZENLEISTUNG: 70 W
- ZWEI STANDBY-MODI: ENERGIESPARMODUS (0,40 W) UND STANDARDMODUS (3,5 W)
- MAX. LEISTUNG: 30 W RMS
- AKKUTYP: 4 X 3,7 V LI-IO-AKKUS, 2200 MAH
- AKKU-SPIELDAUER: BIS 20 H (50 % LAUTSTÄRKE)
- GEWICHT: 3,00 KG
- GRÖSSE: 242 X 140 X 140 MM

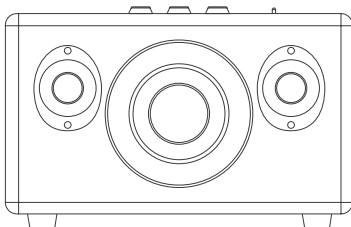

HINWEIS: DAS FRONTGITTER IST NICHT ABNEHMBAR. IN DIESER ABBILDUNG WIRD DER INTERNE AUFBAU DES LAUTSPRECHERS GEZEIGT. VERSUCHEN SIE NICHT, DAS FRONTGITTER ZU ENTFERNEN, DA DADURCH IHR AKTIVER LAUTSPRECHER BESCHÄDIGT WERDEN KANN.

## PROBLEMLÖSUNG

### PROBLEM

### URSACHE

**DER LAUTSPRECHER  
LÄSST SICH NICHT  
EINSCHALTEN.**

Der interne Akku ist leer oder der Netzstecker ist nicht in eine funktionierende Steckdose oder auf der Rückseite des Lautsprechers in den Netzanschluss eingesteckt.

**DER TON IST SCHWACH  
ODER ES GIBT  
ÜBERHAUPT  
KEINEN TON.**

Das 3,5-mm-Kabel / Eingangskabel / Signalkabel ist entweder nicht richtig an den Lautsprecher oder den Musik-Player angeschlossen.

Der Lautstärkepegel über den Lautsprecher ist zu niedrig.

Der Lautstärkepegel auf dem Musik-Player ist zu niedrig.

**DER TON IST VERZERRT.**

Der Lautstärkepegel ist zu hoch.

Die ursprüngliche Audiodatei (mp3) ist von schlechter Qualität.

Zu hohe Wiedergabelautstärke.

Zu viel Bass- / Höhenanhebung.

**SCHARFES KNISTERN /  
KLICKEN BEI  
STARKEN PASSAGEN/  
TRANSIENTEN.**

Clipping, wenn der Verstärker nicht mehr mit Strom versorgt wird.

**ERRATISCHE LEISTUNG.**

Interferenzen von anderen Quellen oder elektronischen Geräten.

## MASSNAHME

Stecken Sie das Netzkabel in eine funktionierende Steckdose und stecken Sie den Stecker in den Netzanschluss auf der Rückseite des Lautsprechers, um den Akku aufzuladen.

Trennen Sie das 3,5-mm-Kabel / Eingangskabel / Signalkabel und schließen Sie es wieder am Lautsprecher und dem Musik-Player an.

Erhöhen Sie die Lautstärke des Lautsprechers.

Erhöhen Sie die Lautstärke auf dem Musik-Player.

Verringern Sie die Lautstärke.

Probieren Sie es mit einer anderen Audiodatei (mp3) oder einem anderen Musik-Player.

Verringern Sie den Wiedergabepegel auf dem Lautstärkeregler oder reduzieren Sie die Lautstärke auf dem Musik-Player.

Drehen Sie den Lautstärkeregler auf dem Bedienfeld und / oder dem Musik-Player nach unten. Reduzieren Sie die Bassanhebung auf dem Bedienfeld oder übermäßige(n) Bassanhebung/-ausgleich auf dem Musik-Player.

Drehen Sie die Lautstärke auf dem Lautsprecher oder Musik-Player nach unten. Reduzieren Sie die Bassanhebung.

Bringen Sie den Lautsprecher an einen anderen Ort oder schalten Sie andere elektronische Geräte aus oder verschieben Sie diese.

## PROBLEMLÖSUNG

### PROBLEM

### URSACHE

**BLUETOOTH VERBINDET SICH NICHT.**

Der Kilburn ist während des Kopplungsvorgangs zu weit weg von Ihrem Gerät.

**BLUETOOTH-VERBINDUNG IST UNTERBROCHEN ODER GESTÖRT.**

Die Bluetooth-Verbindung funktioniert nur, wenn er in der Nähe des Geräts ist. Die Verbindung wird automatisch unterbrochen, wenn das Bluetooth-Gerät sich außerhalb des Bereichs bewegt. Die Verbindung kann auch durch Hindernisse wie Wände oder Türen beeinträchtigt werden.

**DER KILBURN LAUTSPRECHER KANN KEINE BLUETOOTH-VERBINDUNG FINDEN.**

Der Lautsprecher kann nicht richtig suchen oder sich richtig verbinden in den folgenden Fällen:

- Es besteht ein starkes elektrisches Feld um den Kilburn herum.
- Das Bluetooth-Gerät ist ausgeschaltet, nicht verfügbar oder funktioniert nicht ordnungsgemäß.
- Beachten Sie bitte, dass Gegenstände, wie zum Beispiel Mikrowellen, drahtlose Netzwerkadapter, Leuchtstoffröhren und Gasherde, den gleichen Frequenzbereich wie das Bluetooth-Gerät verwenden. Das kann zu elektrischen Störungen führen.

**DER INTERNE AKKU WIRD NICHT GELADEN**

Der Kilburn ist nicht an ein Netzstromnetz angeschlossen und eingeschaltet.

**AKKU FUNKTIONIERT NICHT / AKKU-LEBENSDAUER IST GESUNKEN**

Der interne Akku ist defekt oder verschlissen und muss ausgetauscht werden.

## MASSNAHME

Positionieren Sie den Kilburn näher am Bluetooth-Gerät während des Kopplungsvorgangs.

Stellen Sie sicher, dass der Kilburn nahe dem Bluetooth-Gerät positioniert ist und nicht durch Hindernisse wie Wände oder Türen behindert wird.

Bitte stellen Sie sicher, dass es keine elektrischen Störungen rund um den Kilburn herum gibt, dass Ihr Bluetooth-Gerät eingeschaltet ist und ordnungsgemäß funktioniert.



### HINWEISE:

- EIN BLUETOOTH-GERÄT KÖNNTE KLANGBEZOGENE ODER TECHNISCHE STÖRUNGEN JE NACH EINSATZ IN DEN FOLGENDEN FÄLLEN VERURSACHEN:
  - WENN EIN TEIL DES GEHÄUSES MIT DEM EMPFANGS- / ÜBERTRAGUNGSSYSTEM FÜR DAS BLUETOOTH-GERÄT ODER DEM KILBURN AKTIVEN LAUTSPRECHER IN KONTAKT IST.
  - ÜBERTRAGUNGSSCHWANKUNGEN AUFGRUND VON HINDERNISSEN IN FORM VON WÄNDEN, ECKEN, ETC.
  - EXPOSITION GEGENÜBER ELEKTRISCHEN STÖRUNGEN VON GERÄTEN IM SELBEN FREQUENZBAND, Z. B. MEDIZINISCHE GERÄTE, MIKROWELLENGERÄTE UND DRAHTLOSE NETZWERKE.
- DIESES DRAHTLOSE GERÄT KANN ELEKTRISCHE STÖRUNGEN WÄHREND DER VERWENDUNG VERURSACHEN.
- SIE MÜSSEN NICHT DEN PIN-CODE (PASSWORT) EINGEBEN, WENN SICH DAS BLUETOOTH-GERÄT MIT DEM KILBURN VERBINDET. WENN DAS FENSTER FÜR DIE EINGABE DES PIN-CODES ANGEZEIGT WIRD, SOLLTEN SIE <0000> EINGEBEN.
- SIE KÖNNEN KEINE VERBINDUNG ZU EINEM BLUETOOTH-GERÄT HERSTELLEN, DAS NUR DIE FUNKTION HF-BEREICH (FREISPRECHEN) UNTERSTÜTZT.

Stecken Sie das Netzkabel in eine funktionierende Steckdose und stecken Sie den Stecker in den Netzanschluss auf der Rückseite des Lautsprechers und bringen Sie den Netzschalter in die „ON“-Position.

Tauschen Sie den internen Akku gemäß den Anweisungen auf Seite 121 aus.





# ITALIANO

## LINGUE DISPONIBILI

- |  |   |
|--|---|
| <b>162. NORME DI SICUREZZA</b>                             | <b>175. SELEZIONE DELLA SORGENTE</b>        |
| <b>163. MARCHI DI CONFORMITÀ</b>                           | <b>176. COLLEGAMENTO BLUETOOTH</b>          |
| <b>165. THE KILBURN</b>                                    | <b>190. COLLEGAMENTO VIA CAVO</b>           |
| <b>166. CONTENUTO DELLA<br/>CONFEZIONE</b>                 | <b>192. MODALITÀ STANDBY</b>                |
| <b>168. DESCRIZIONE GENERALE</b>                           | <b>195. SOSTITUZIONE DELLA<br/>BATTERIA</b> |
| <b>171. ACCENSIONE E SPEGNIMENTO</b>                       | <b>197. INFORMAZIONI TECNICHE</b>           |
| <b>172. REGOLAZIONE DEL SUONO</b>                          | <b>198. RISOLUZIONE DEI PROBLEMI</b>        |
| <b>173. CARICAMENTO DELLA<br/>BATTERIA</b>                 | <b>384. INFORMAZIONI SULLA<br/>GARANZIA</b> |
| <b>174. UTILIZZO DEL KILBURN CON<br/>ALTRI DISPOSITIVI</b> |   |

# NORME DI SICUREZZA IMPORTANTI

## NORME DI SICUREZZA IMPORTANTI

- Leggere queste istruzioni - Tutte le norme di sicurezza e le istruzioni di funzionamento devono essere lette prima di mettere in funzione questo prodotto.
- Conservare queste istruzioni - Le norme di sicurezza e le istruzioni di funzionamento devono essere conservate per riferimento futuro.
- Prestare attenzione a tutte le avvertenze - Tutte le avvertenze sull'apparecchio e nelle istruzioni di funzionamento devono essere seguite fedelmente.
- Seguire tutte le istruzioni - Tutte le istruzioni di funzionamento e uso devono essere seguite.

## AVVERTENZA

- **AVVERTENZA** - Per ridurre il rischio di incendi o scosse elettriche, non esporre l'apparecchio a pioggia o umidità. L'apparecchio non deve essere esposto a gocce o spruzzi e non bisogna appoggiare sull'apparecchio oggetti pieni di liquidi, ad esempio un vaso.
- **AVVERTENZA** - non coprire.
- **AVVERTENZA** - Utilizzare solo accessori specificati dal produttore (ad esempio, l'alimentatore e la batteria originali, ecc.).
- **AVVERTENZA** - la spina è il dispositivo di scollegamento principale e va usata come tale. Il dispositivo di scollegamento deve restare facilmente accessibile.
- **AVVERTENZA** - questo diffusore attivo può emettere livelli elevati di pressione sonora.
- **AVVERTENZA** - non ascoltare a distanza troppo ravvicinata dal diffusore attivo.
- **AVVERTENZA** - non ascoltare per un periodo prolungato di tempo a un livello elevato di pressione sonora.
- **AVVERTENZA** - non tentare di rimuovere il telaio del diffusore attivo, non ci sono parti riparabili dall'utente.
- **AVVERTENZA** - non collegare una chitarra al Kilburn.
- **AVVERTENZA** - non inserire parti del corpo o oggetti nel bass reflex per evitare il rischio di lesioni.
- **PERICOLO** - di far cadere il prodotto.
- **PERICOLO** - di spigoli vivi.

## UMIDITÀ

- Il diffusore attivo deve essere posizionato in un luogo privo di umidità e acqua.
- Non usare questo apparecchio vicino all'acqua. Non esporlo a pioggia o gocciolamento d'acqua. Non spruzzare acqua sull'apparecchio.

## INSTALLAZIONE

- Non installare vicino a fonti di calore come radiatori, termosifoni, stufe o altri apparecchi (inclusi gli amplificatori) che producono calore.
- Non collocare sul diffusore attivo sorgenti di fiamma, come candele accese.
- Non ostruire le aperture di ventilazione. Installare in conformità con le istruzioni del produttore.

## COLLEGAMENTO

- Collegare il diffusore attivo secondo le istruzioni riportate nel manuale.
- Collegare il diffusore attivo solo alla tensione di rete corretta indicata sull'apparecchio.
- Impedire che il cavo di alimentazione venga calpestato o schiacciato, in particolare in corrispondenza delle spine, delle prese e del punto in cui escono dall'apparecchio.
- Utilizzare solo cavi di alimentazione del tipo specificato nelle istruzioni di funzionamento o contrassegnato sul diffusore attivo. Non sostituire il cavo di alimentazione separato fornito con questo diffusore attivo con qualsiasi altro alimentatore; utilizzare esclusivamente il cavo di alimentazione fornito dal produttore.
- Non annullare l'obiettivo di sicurezza della spina polarizzata o con messa a terra. Una spina polarizzata ha due contatti piatti, uno più grande dell'altro. Una spina con messa a terra ha due contatti piatti e uno cilindrico di terra. Il contatto largo o quello cilindrico sono forniti per la sicurezza dell'utente. Se la spina fornita non entra nella presa, contattare un elettricista per la sostituzione della presa obsoleta.
- Scollegare l'apparecchio durante i temporali o se non viene utilizzato per lunghi periodi di tempo.
- Non installare in una zona che impedisca l'accesso alla spina di alimentazione. Scollegare la spina di alimentazione è l'unico modo per rimuovere completamente l'alimentazione al prodotto; la spina deve essere facilmente accessibile in qualsiasi momento.

## PULIZIA

- Pulire solo con un panno asciutto.

## MANUTENZIONE

- Per l'assistenza rivolgersi a personale qualificato. L'assistenza è richiesta quando l'apparecchio è stato danneggiato in qualsiasi modo, come ad esempio il danneggiamento del cavo di alimentazione o della presa, il rovesciamento di liquidi o la caduta all'interno di oggetti, l'esposizione dell'apparecchio a pioggia o umidità, l'assenza del normale funzionamento o la caduta.
- La batteria interna è sostituibile dall'utente secondo le istruzioni contenute in questo manuale. Utilizzare solo le batterie raccomandate da Zound Industries e destinate al diffusore attivo KILBURN.
- **ATTENZIONE:** queste informazioni di manutenzione sono destinate solo al personale qualificato. Per ridurre il rischio di scosse elettriche, non eseguire la manutenzione a meno di non essere qualificati a farlo.

## MARCHI DI CONFORMITÀ



ATTENZIONE: per evitare il rischio di scosse elettriche, non rimuovere il coperchio (o la piastra posteriore). Non ci sono parti riparabili dall'utente. Per l'assistenza rivolgersi a personale qualificato.



Questo apparecchio non può essere trattato come rifiuto domestico. La gestione dei RAEE (Rifiuti di Apparecchiature Elettriche ed Elettroniche) è applicabile negli Stati membri dell'Unione europea e di altri Paesi europei con singole politiche nazionali in materia di gestione dei RAEE. Per maggiori informazioni sui sistemi di raccolta, riutilizzo e riciclo, contattare la società incaricata della gestione dei rifiuti nella propria area.



KAGA HIGHTEC CO. LTD

Marchio PSE giapponese. Il prodotto è conforme ai seguenti standard: J60065 (H26), ARIB STD T-66 Ver.3.6, J55013 (H22).



CONFORMS TO  
ANSI/UL STD. 60065  
CERTIFIED TO  
CAN/CSA STD. C22.2  
No. 60065

Questo prodotto è conforme allo standard ANSI/UL. 60065 ed è certificato per lo standard CAN/CSA C22.2 No. 60065.



Il prodotto è conforme alle seguenti direttive europee: direttiva sulla compatibilità elettromagnetica 2014/30/UE e direttiva bassa tensione 2006/95/EC.



Questo apparecchio è di classe II o un doppio apparecchio elettrico isolato. È stato progettato in modo da non richiedere una presa di terra di sicurezza.

Questo dispositivo è conforme alla parte 15 delle norme FCC. Il funzionamento è soggetto alle seguenti due condizioni:

(1) Questo dispositivo non può causare interferenze dannose, e (2) questo dispositivo deve accettare qualsiasi interferenza ricevuta, incluse le interferenze che potrebbero comprometterne il funzionamento.

Il contenuto di questo documento è solo a scopo informativo. Zound Industries si riserva il diritto di modificare le informazioni senza preavviso e in qualsiasi momento.



## KILBURN

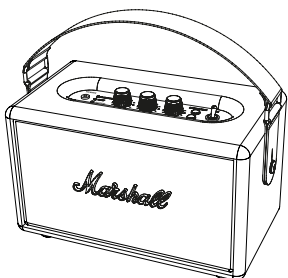

CON IL LOOK E IL SUONO INCONFONDIBILE DI MARSHALL, IL DIFFUSORE STEREO ATTIVO PORTATILE **KILBURN** INCARNA LO SPIRITO RUVIDO E RIBELLE DEL ROCK'N'ROLL: STACCA I CAVI E PORTA LO SHOW IN STRADA!

CON UN PESO DI APPENA 3 KG, KILBURN È UN ESEMPIO DI INGEGNERIA LEGGERA DALLO STILE VINTAGE. QUESTO "MITO" DAL CUORE GRANDE E COMPATTO SI È IMPOSTO TRA I DIFFUSORI PIÙ POTENTI DELLA SUA CLASSE, GRAZIE A UN AUDIO BILANCIATO, CON MEDI CHIARI E ALTI ESTESI, PER UN SUONO ARTICOLATO E PRONUNCIATO. LE MANOPOLE ANALOGICHE CONSENTONO DI OTTIMIZZARE I CONTROLLI IN BASE ALLE PREFERENZE PERSONALI, MENTRE LA CINGHIA DI PELLE ISPIRATA A QUELLA DELLE CHITARRE PERMETTE DI TRASPORTARLO IN MODO SEMPLICE E STILOSO.

LA COMPATIBILITÀ CON BLUETOOTH E L'INGRESSO PER CAVO DA 3,5 MM ASSICURANO UNA FACILE CONNETTIVITÀ, MENTRE IL DESIGN SEMPLICE IN STILE AMPLIFICATORE CON IL CLASSICO LOGO MARSHALL GLI DONA UN LOOK FANTASTICO COME IL SUONO CHE PRODUCE. GRAZIE ALLA BATTERIA INTEGRATA, CHE DURA FINO A 20 ORE, LE JAM ANDRANNO AVANTI FINCHÉ NE AVRAI VOGLIA TU.

CARICALO, COLLEGALO, ALZA IL VOLUME E GODITI QUESTO NUOVO PRODOTTO DELLA LUNGA SERIE DI GIOIELLI POTENTI E INTRAMONTABILI TARGATI MARSHALL.

## CONTENUTO DELLA CONFEZIONE

- 001. MANUALE D'USO E GARANZIA
- 002. CAVO A SPIRALE A DOPPIO ATTACCO CON JACK STEREO DA 3,5 MM PER COLLEGARE IL LETTORE MUSICALE
- 003. CAVO DI ALIMENTAZIONE
- 004. DIFFUSORE STEREO ATTIVO MARSHALL KILBURN

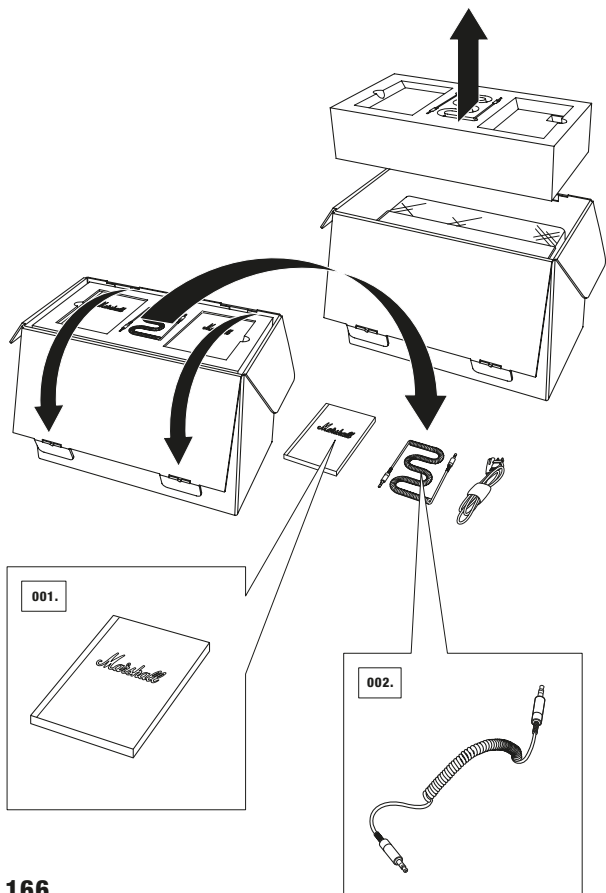

# KILBURN

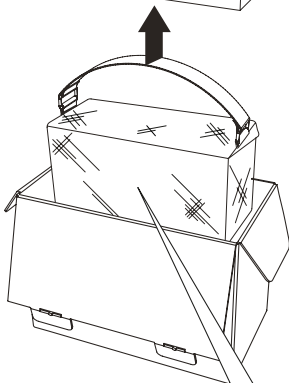
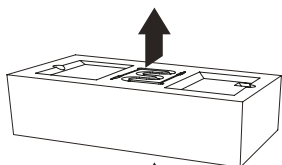

004.

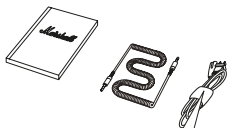
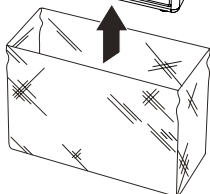
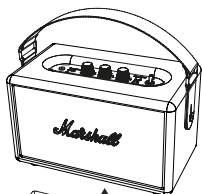

003.

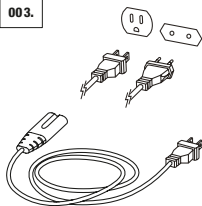

**ATTENZIONE: SOLLEVARE IL  
DIFFUSORE ATTIVO KILBURN  
PER LA MANIGLIA. NON  
SOLLEVARE PER L'INVOLUCRO  
PROTETTIVO PER EVITARE LA  
CADUTA DEL PRODOTTO.**

*Marshall*  
AMPLIFICATION



## DESCRIZIONE GENERALE

- |  |                                    |
|--|------------------------------------|
| 001. INGRESSO STEREO DA 3,5 MM           | 009. INTERRUTTORE DI ALIMENTAZIONE |
| 002. INDICATORE LED BATTERIA             | 010. PIASTRA POSTERIORE            |
| 003. INDICATORI LED SORGENTE             | 011. BASS REFLEX                   |
| 004. MANOPOLA VOLUME                     | 012. MANIGLIA STACCABILE           |
| 005. MANOPOLA BASSI                      | 013. VANO BATTERIA                 |
| 006. MANOPOLA ALTI                       | 014. PRESA DI ALIMENTAZIONE        |
| 007. PULSANTE DI ACCOPPIAMENTO           | 015. CAVO DI ALIMENTAZIONE         |
| 008. PULSANTE SORGENTE/<br>RIATTIVAZIONE |                                    |

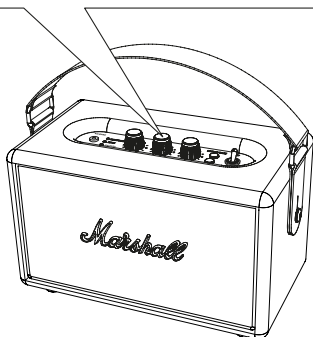
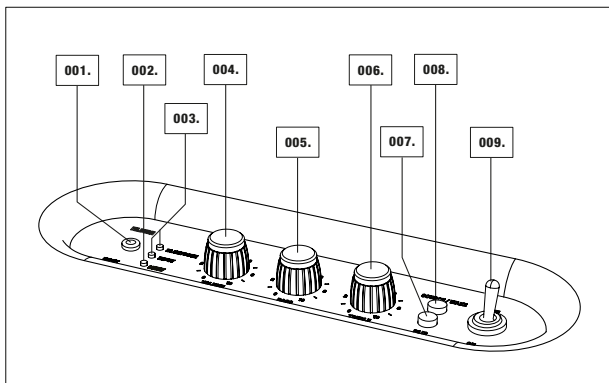

# KILBURN

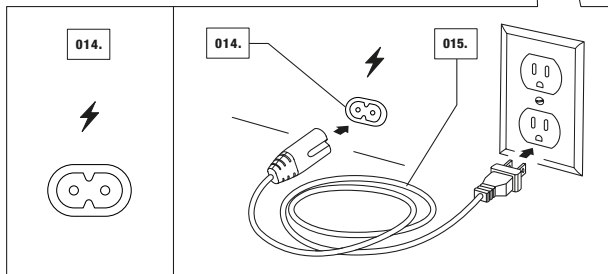
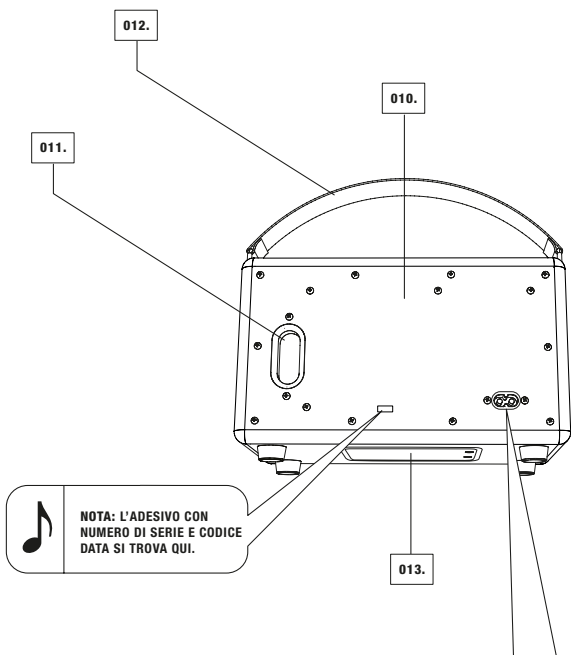

## COLLEGARE IL DIFFUSORE KILBURN

001. INSERIRE IL CAVO DI ALIMENTAZIONE NELLA PRESA DI ALIMENTAZIONE SUL RETRO DEL DIFFUSORE.
002. COLLEGARE IL CAVO DI ALIMENTAZIONE CORRETTO ALLA PRESA A MURO.

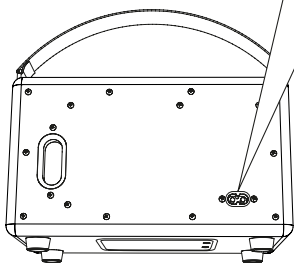
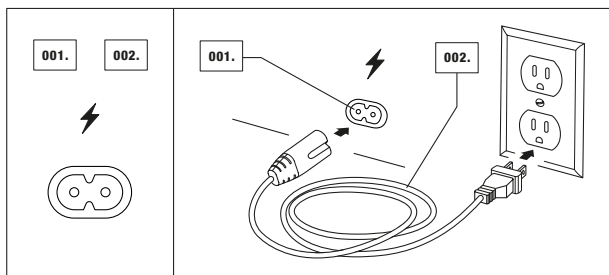

**ATTENZIONE: STACCARE SEMPRE IL CAVO DI ALIMENTAZIONE DALLA PRESA A MURO PRIMA DI SCOLLEGARLO DAL DIFFUSORE.**



**NOTA: IL CAVO DI ALIMENTAZIONE È INCLUSO.**

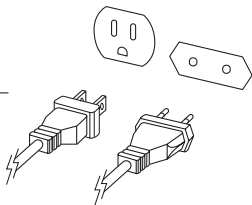

## ACCENSIONE E SPEGNIMENTO

001. POSIZIONARE L'INTERRUTTORE SU "ON" PER ACCENDERE IL KILBURN.
002. SI ACCENDERÀ IL LED DELL'ULTIMA SORGENTE UTILIZZATA. QUANDO LA BATTERIA È IN CARICA, IL LED DELLA BATTERIA LAMPEGGIA.
003. PER SPEGNERE IL DIFFUSORE, POSIZIONARE L'INTERRUTTORE SU "OFF".
004. GLI INDICATORI LED SI SPENGERANNO.

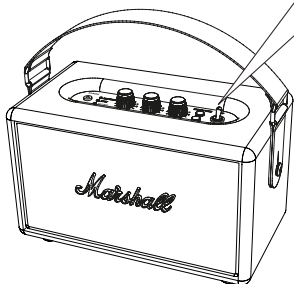
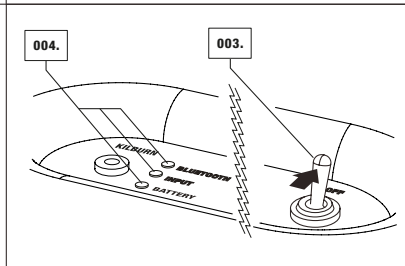
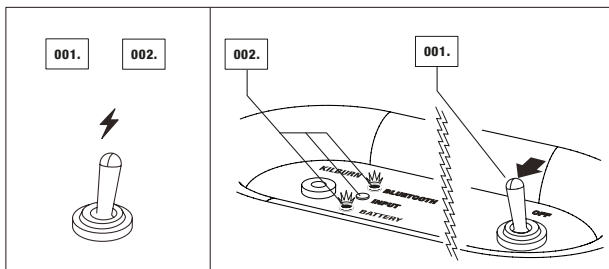

NOTA: RICARICARE  
COMPLETAMENTE LA  
BATTERIA DEL KILBURN  
PRIMA DEL PRIMO  
UTILIZZO.

## REGOLAZIONE DEL SUONO

GIRARE LA MANOPOLA PER REGOLARE:

001. VOLUME

002. BASSI

003. ALTI

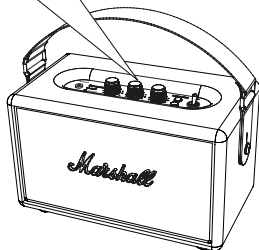
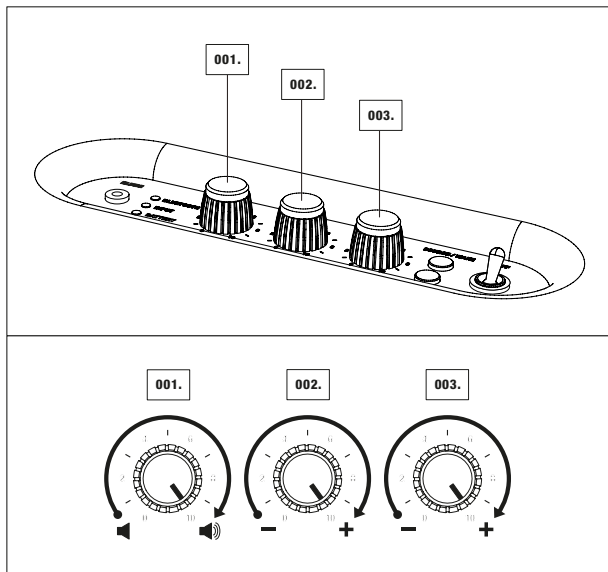

## CARICAMENTO DELLA BATTERIA

IL KILBURN È DOTATO DI UNA BATTERIA INTERNA CHE FORNISCE FINO A 20 ORE DI RIPRODUZIONE A VOLUME MEDIO. LA BATTERIA È RICARICABILE E LA RICARICA COMPLETA DURA CIRCA 3 O 4 ORE QUANDO È COMPLETAMENTE SCARICA.

SE IL LED DELLA BATTERIA INIZIA A LAMPEGGIARE QUANDO IL DIFFUSORE È ALIMENTATO A BATTERIA, QUESTA HA MENO DEL 20% DI CARICA RESIDUA.

001. COLLEGARE IL DIFFUSORE ALLA RETE ELETTRICA E POSIZIONARE L'INTERRUTTORE SU "ON".
002. IL LED DELLA BATTERIA INIZIA A LAMPEGGIARE PER INDICARE CHE LA BATTERIA È IN CARICA.
003. QUANDO IL LED DELLA BATTERIA DIVENTA FISSO, IL KILBURN È COMPLETAMENTE CARICO.

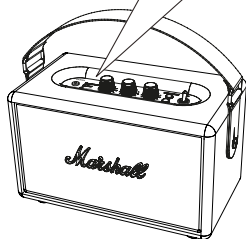
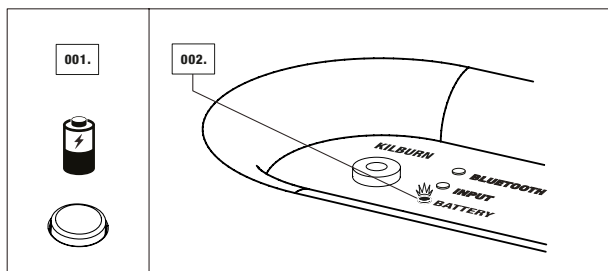

### NOTE:

- L'INTERRUTTORE DI ALIMENTAZIONE DEVE ESSERE ACCESO PER CONSENTIRE LA RICARICA DEL DISPOSITIVO. SE L'UNITÀ È COLLEGATA MA SPENTA, NON SI RICARICHERÀ.
- È POSSIBILE UTILIZZARE IL DIFFUSORE DURANTE LA CARICA.



## UTILIZZO DEL KILBURN CON ALTRI DISPOSITIVI

CI SONO DUE MODI PER COLLEGARE IL TELEFONO, TABLET O COMPUTER PORTATILE AL DIFFUSORE: VIA CAVO O VIA BLUETOOTH®. QUI DI SEGUITO SONO RIPORTATI ULTERIORI DETTAGLI SULLE SORGENTI DI COLLEGAMENTO, IN DUE CATEGORIE:

- COLLEGAMENTO WIRELESS VIA BLUETOOTH
- COLLEGAMENTO TRAMITE IL CAVO STEREO DA 3,5 MM

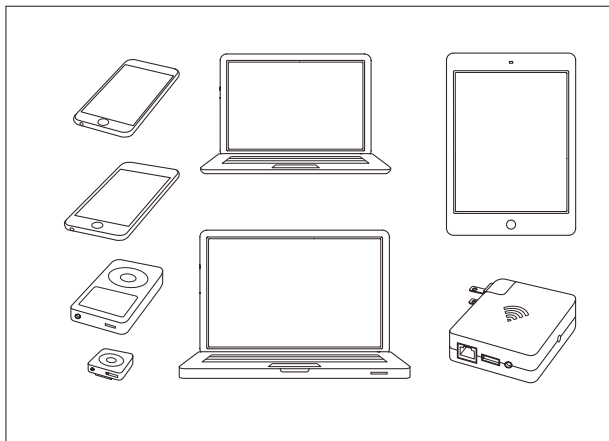

**ATTENZIONE:** ABBASSARE IL VOLUME SIA SUL DIFFUSORE ATTIVO KILBURN CHE SUL LETTORE MUSICALE QUANDO SI AVVIA LA RIPRODUZIONE.

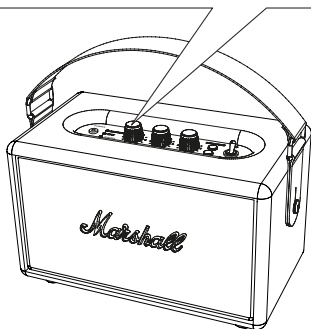

## SELEZIONE DELLA SORGENTE.

001. PREMERE IL PULSANTE SORGENTE/RIATTIVAZIONE PER SELEZIONARE LA SORGENTE O PASSARE DA UNA SORGENTE COLLEGATA ALL'ALTRA.
002. UN LED ACCESO INDICA LA SORGENTE SELEZIONATA.

ORDINE DEI COLLEGAMENTI (DALL'ALTO VERSO IL BASSO):

- BLUETOOTH
- INGRESSO STEREO DA 3,5 MM

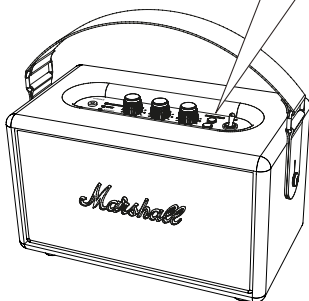
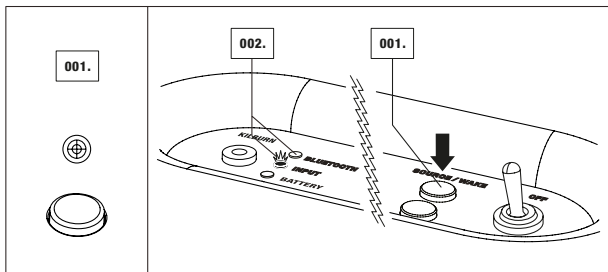



## COLLEGAMENTO VIA BLUETOOTH

GRAZIE ALLA TECNOLOGIA BLUETOOTH, È POSSIBILE COLLEGARE FACILMENTE TRA LORO I DISPOSITIVI COMPATIBILI CON BLUETOOTH TRAMITE UNA CONNESSIONE WIRELESS A BREVE DISTANZA. UTILIZZARE LO SMARTPHONE, TABLET O COMPUTER DOTATO DI BLUETOOTH PER RIPRODURRE LA MUSICA DIRETTAMENTE SUL KILBURN. ATTENERSI ALLA SEGUENTE PROCEDURA PER COLLEGARE IL KILBURN IN MODALITÀ WIRELESS AL DISPOSITIVO BLUETOOTH.

001. ACCENDERE IL DIFFUSORE ATTIVO KILBURN.
002. SELEZIONARE BLUETOOTH COME SORGENTE PREMENDO IL TASTO SORGENTE/RIATTIVAZIONE FINCHÉ IL LED BLUETOOTH È ACCESO.
003. ATTIVARE LA FUNZIONE BLUETOOTH SUL DISPOSITIVO (SMARTPHONE, TABLET, COMPUTER).
004. PREMERE IL PULSANTE DI ACCOPPIAMENTO. IL LED SUL KILBURN INIZIERÀ A LAMPEGGIARE RAPIDAMENTE IN ROSSO.
005. SUL DISPOSITIVO, SELEZIONARE IL DIFFUSORE KILBURN DALL'ELENCO. IL LED SUL DIFFUSORE DIVENTERÀ ROSSO FISSO.
006. ORA È POSSIBILE RIPRODURRE LA MUSICA IN MODALITÀ WIRELESS TRAMITE IL DIFFUSORE.



**NOTE:**

- È NECESSARIO ACCOPPIARE LO SMARTPHONE/TABLET/COMPUTER AL KILBURN SOLO UNA VOLTA, DOPODICHÉ IL DISPOSITIVO SARÀ INCLUSO NELL'ELENCO DEI DISPOSITIVI BLUETOOTH.
- PER ACCOPPIARE UN NUOVO DISPOSITIVO, PREMERE IL PULSANTE DI ACCOPPIAMENTO E RIPETERE I PASSAGGI PRECEDENTI.
- È POSSIBILE MEMORIZZARE FINO A SEI DISPOSITIVI NELLA MEMORIA DEL DIFFUSORE.

# COLLEGAMENTO VIA BLUETOOTH

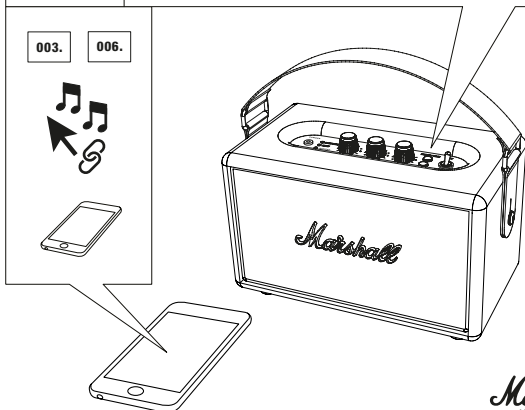
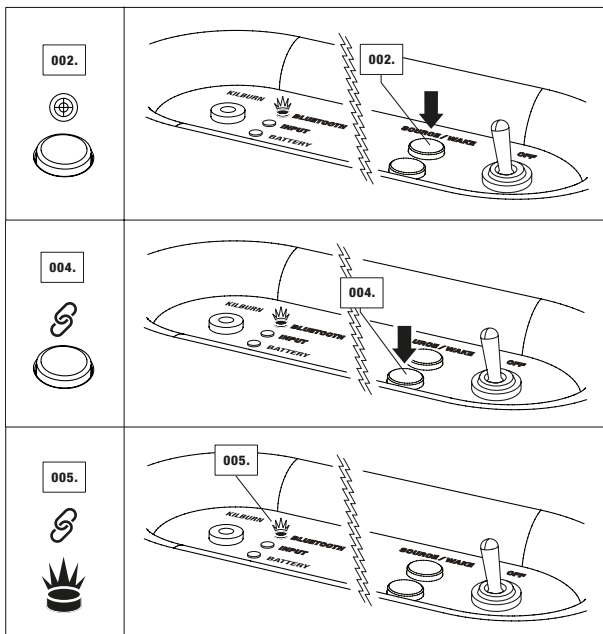

## INDIVIDUARE I DISPOSITIVI VIA BLUETOOTH

SELEZIONARE BLUETOOTH COME SORGENTE PREMENDO IL TASTO SORGENTE/RIATTIVAZIONE. ORA IL BLUETOOTH È ATTIVATO, CON UN LED ROSSO LAMPEGGIANTE SE NESSUN DISPOSITIVO È COLLEGATO E UN LED ROSSO FISSO SE C'È UN DISPOSITIVO COLLEGATO.

ORA IL DIFFUSORE CERCHERÀ AUTOMATICAMENTE I DISPOSITIVI ASSOCIATI PER TRE MINUTI, E IL LED LAMPEGGERÀ RAPIDAMENTE ROSSO DURANTE LA RICERCA. IL KILBURN INDIVIDUERÀ I DISPOSITIVI NELL'AREA DI COPERTURA CHE SONO STATI COLLEGATI IN PRECEDENZA E SI COLLEGERÀ AUTOMATICAMENTE.

SE NON VENGONO INDIVIDUATI DISPOSITIVI ENTRO TRE MINUTI, IL DIFFUSORE PASSERÀ IN MODALITÀ STANDBY (MAGGIORI INFORMAZIONI SULLE MODALITÀ STANDBY A PAGINA 182).

SE IL PULSANTE DI ACCOPPIAMENTO VIENE PREMUTO MENTRE BLUETOOTH È SELEZIONATO COME SORGENTE AUDIO, IL DIFFUSORE ESEGUIRÀ UNA NUOVA RICERCA PER ALTRI TRE MINUTI, DURANTE I QUALI IL LED LAMPEGGERÀ RAPIDAMENTE ROSSO.

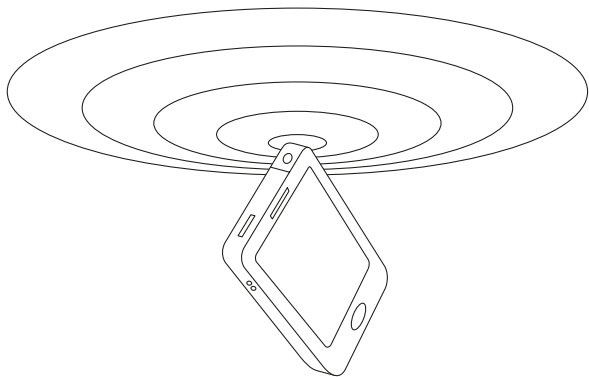

**NOTE:**

- LA CONNESSIONE AUTOMATICA NON FUNZIONA SE IL KILBURN È SPENTO TRAMITE L'INTERRUTTORE GENERALE NELLA PARTE SUPERIORE DELL'UNITÀ
- SE VIENE COLLEGATO UN SETTIMO DISPOSITIVO, IL DISPOSITIVO  NON SARÀ PIÙ MEMORIZZATO.
- AVVIARE SEMPRE IL BLUETOOTH PRIMA SULLO SMARTPHONE/COMPUTER E POI SUL DIFFUSORE PER EFFETTUARE LA CONNESSIONE AUTOMATICA.

## COLLEGAMENTO BLUETOOTH AUTOMATICO

SE UN DISPOSITIVO VIENE SPOSTATO ALL'ESTERNO DELL'AREA DI COPERTURA DEL DIFFUSORE ATTIVO KILBURN (CIRCA 10 METRI SENZA OSTACOLI), TALE DISPOSITIVO SARÀ SCOLLEGATO. IL DISPOSITIVO VIENE RICOLLEGATO AUTOMATICAMENTE QUANDO VIENE SPOSTATO DI NUOVO ALL'INTERNO DELL'AREA DI COPERTURA. IL KILBURN MEMORIZZA FINO A SEI DISPOSITIVI E COMINCIA SEMPRE LA RICERCA DALL'ULTIMO DISPOSITIVO COLLEGATO. SE IL KILBURN È STATO COLLEGATO AI DISPOSITIVI **A-B-C-D-E-F** IN QUESTO ORDINE, IL DISPOSITIVO **F** SARÀ COLLEGATO PER PRIMO, MENTRE IL DISPOSITIVO **A** SARÀ COLLEGATO PER ULTIMO. OGNI VOLTA CHE IL KILBURN VIENE ACCESO, ESEGUIRÀ UN COLLEGAMENTO AUTOMATICO DEI DISPOSITIVI NELLA SUA AREA DI COPERTURA.

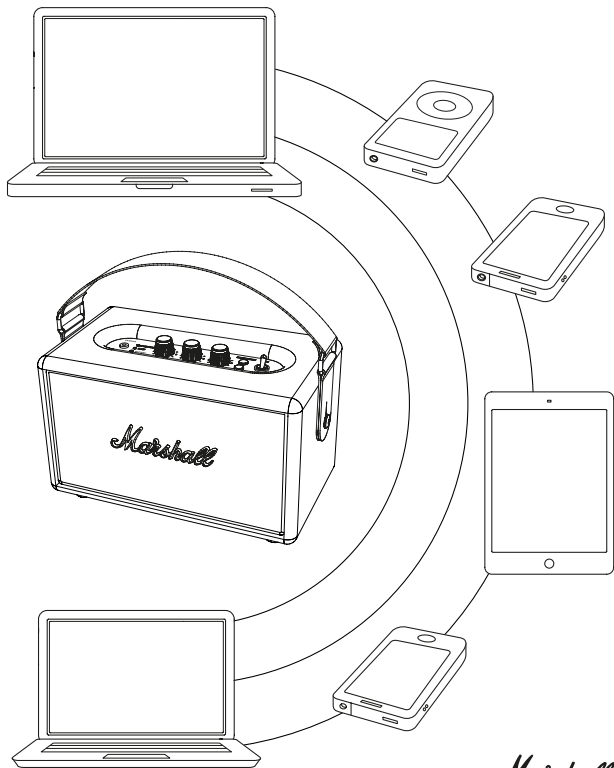

## COLLEGARE LE SORGENTI VIA CAVO

C'È UN ALTRO MODO PER CONNETTERSI AL KILBURN: LA VECCHIA MANIERA, UTILIZZANDO UN CAVO E L'INGRESSO DA 3,5 MM.

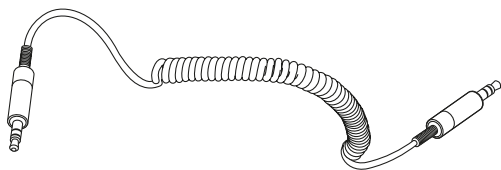

### INGRESSO STEREO DA 3,5 MM

UTILIZZARE IL CAVO A SPIRALE A DOPPIO ATTACCO CON JACK DA 3,5 MM PER COLLEGARSI A SORGENTI DOTATE DI USCITA AUDIO COME UN TELEFONO CELLULARE, IPHONE/IPAD/IPOD, LETTORE MP3 O AIRPORT EXPRESS.

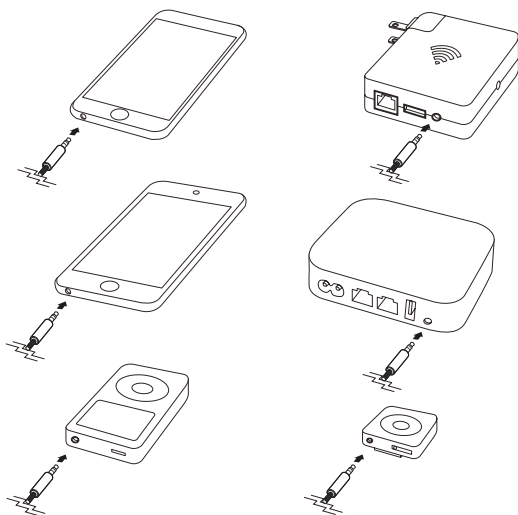

## INGRESSO STEREO DA 3,5 MM

001. COLLEGARE IL CAVO CON IL JACK STEREO DA 3,5 MM ALL'INGRESSO DEL DIFFUSORE.
002. COLLEGARE IL CAVO CON IL JACK STEREO DA 3,5 MM AL LETTORE MUSICALE.
003. SELEZIONARE L'INGRESSO COME SORGENTE PREMENDO IL TASTO SORGENTE/RIATTIVAZIONE FINCHÉ IL LED INGRESSO È ACCESO (VEDERE PAGINA 175).

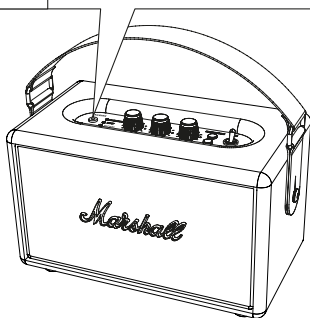
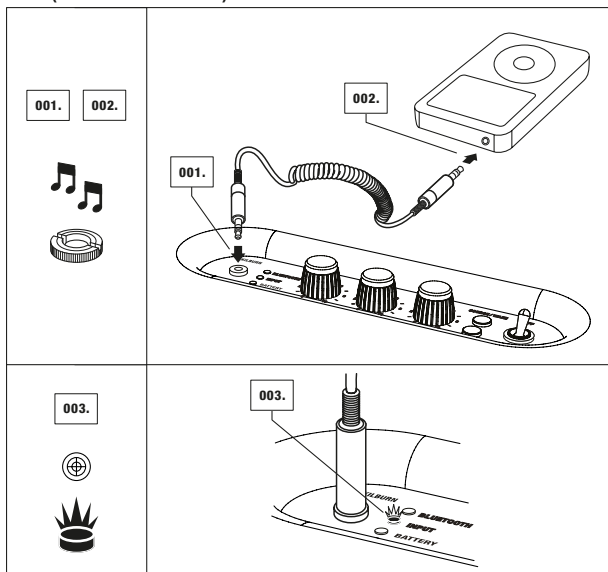

## **MODALITÀ STANDBY**

**A SECONDA CHE IL KILBURN SIA ALIMENTATO A BATTERIA O A RETE, UTILIZZA DUE DIVERSE MODALITÀ STANDBY. QUESTO PER RISPETTARE LE NORME DELL'UNIONE EUROPEA, IN BASE ALLE QUALI I DISPOSITIVI ELETTRONICI POSSONO AVERE UN CONSUMO PARI A SOLO 0,5 W IN MODALITÀ STANDBY (DIRETTIVA 2009/125/CE, NOTA COME ECODESIGN).**

**IL DIFFUSORE STEREO ATTIVO KILBURN ANDRÀ IN MODALITÀ STANDBY DOPO 20 MINUTI SENZA RICEVERE UN SEGNALE AUDIO O DOPO TRE MINUTI SENZA AVER INDIVIDUATO UN DISPOSITIVO BLUETOOTH QUANDO È IN MODALITÀ DI ACCOPPIAMENTO. A SECONDA CHE IL KILBURN STIA FUNZIONANDO A BATTERIA O SIA COLLEGATO ALLA RETE ELETTRICA, LA RIATTIVAZIONE FUNZIONA IN MANIERA DIVERSA.**

## RIATTIVAZIONE - ALIMENTAZIONE A BATTERIA

QUANDO IL KILBURN ENTRA IN MODALITÀ STANDBY DURANTE IL FUNZIONAMENTO A BATTERIA, IL DIFFUSORE ENTRA IN UNO STATO A BASSO CONSUMO. NON SI RIATTIVERÀ AUTOMATICAMENTE QUANDO SI INIZIA LA RIPRODUZIONE DI MUSICA NÉ APPARIRÀ COME DISPOSITIVO DISPONIBILE NELL'ELENCO DI COLLEGAMENTO BLUETOOTH.

001. PER ATTIVARE IL KILBURN QUANDO L'UNITÀ È IN MODALITÀ STANDBY, PREMERE IL PULSANTE SORGENTE/RIATTIVAZIONE UNA VOLTA. IL KILBURN SI RIACCENDERÀ E SARÀ PRONTO PER LA RIPRODUZIONE.

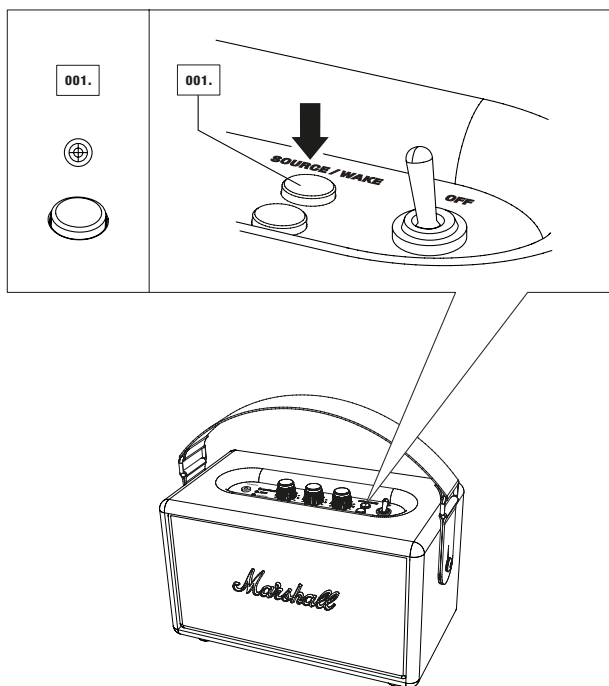



## RIATTIVAZIONE - ALIMENTAZIONE A RETE

QUANDO È COLLEGATO ALLA RETE ELETTRICA, IL KILBURN SI RIATTIVA AUTOMATICAMENTE QUANDO L'ULTIMA SORGENTE UTILIZZATA INIZIA A RIPRODURRE MUSICA O VIENE PREMUTO IL PULSANTE SORGENTE/RIATTIVAZIONE.

001. SE L'ULTIMA SORGENTE UTILIZZATA ERA L'INGRESSO STEREO DA 3,5 MM, IL DIFFUSORE SI RIATTIVA AUTOMATICAMENTE QUANDO LA SORGENTE COLLEGATA INIZIA A RIPRODURRE MUSICA.
002. SE L'ULTIMA SORGENTE UTILIZZATA È UN DISPOSITIVO BLUETOOTH, IL KILBURN SI RIATTIVA QUANDO L'ULTIMO DISPOSITIVO BLUETOOTH UTILIZZATO INIZIA A RIPRODURRE MUSICA.

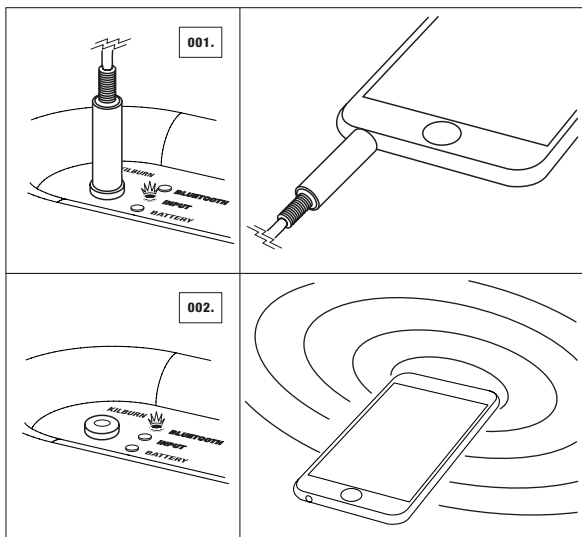

NOTA: PER RIPRODURRE UN ALTRO DISPOSITIVO BLUETOOTH ANZICHÉ L'ULTIMO UTILIZZATO, PREMERE IL PULSANTE SORGENTE/RIATTIVAZIONE UNA VOLTA PER TROVARE ALTRI DISPOSITIVI ACCOPPIATI (VEDERE PAGINA 178).

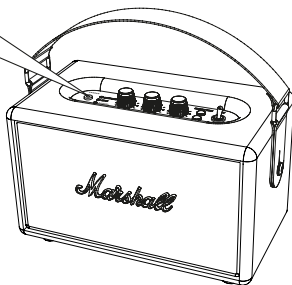

## SOSTITUZIONE DELLA BATTERIA INTERNA

SE LA BATTERIA INTERNA È ROTTA O ESAURITA, È POSSIBILE SOSTITUIRLA CON UNA NUOVA. LA BATTERIA DEVE SEMPRE ESSERE RICICLATA SECONDO LE LEGGI E NORMATIVE LOCALI.

001. ASSICURARSI CHE IL CAVO DI ALIMENTAZIONE SIA SCOLLEGATO DALLA PRESA A MURO.
002. SCOLLEGARE IL CAVO DI ALIMENTAZIONE DAL KILBURN.
003. COLLOCARE CON ATTENZIONE IL KILBURN A FACCIA IN GIÙ SU UNA SUPERFICIE PIANA E PULITA.
004. UTILIZZANDO UN CACCIAVITE TORX (T10), SVITARE LE DUE VITI DEL VANO BATTERIA SUL FONDO DEL DIFFUSORE.
005. APRIRE IL VANO BATTERIA E RIMUOVERLO.

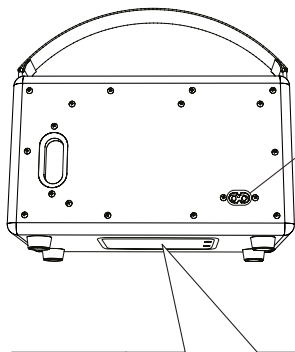

NOTA: RICARICARE COMPLETAMENTE LA BATTERIA DEL KILBURN PRIMA DEL PRIMO UTILIZZO.

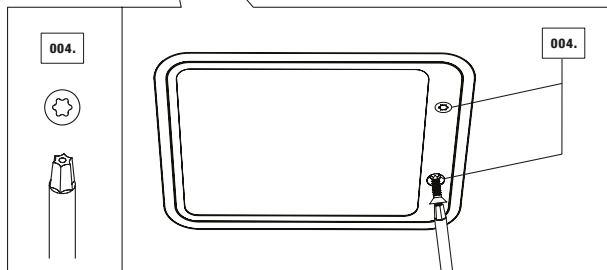

## SOSTITUZIONE DELLA BATTERIA INTERNA

006. TIRARE LA LINGUETTA E SOLLEVARE CON ATTENZIONE LA BATTERIA SENZA TIRARE IL CAVO DI COLLEGAMENTO DELLA BATTERIA ALL'ALTOPARLANTE.
007. STACCARE DELICATAMENTE LA SPINA DELLA BATTERIA DAL DIFFUSORE E RIMUOVERE LA BATTERIA.
008. RIPETERE LA PROCEDURA ALL'INVERSO PER INSTALLARE LA NUOVA BATTERIA.



**ATTENZIONE:**

- UTILIZZARE SOLO BATTERIE ORIGINALI PER IL DIFFUSORE KILBURN.
- NON TIRARE IL CAVO DELLA BATTERIA.

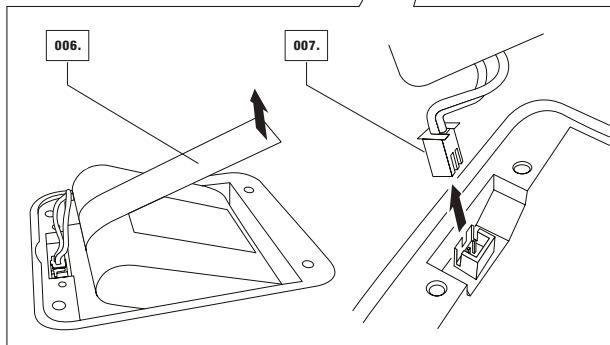
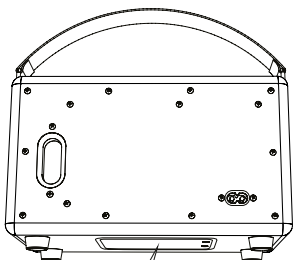

## INFORMAZIONI TECNICHE

### SPECIFICHE AUDIO

- **DIFFUSORE STEREO ATTIVO CON SISTEMA BASS REFLEX**
- **CONTROLLI DEI TONI:**
- **BASSI:** 180 Hz, DA +6 dB A -12 dB
- **ALTI:** 3 kHz, DA +6 dB A -12 dB
- **AMPLIFICATORE DI CLASSE D:** 2X 5 W+ 1X 15 W
- **WOOFER:** 1X 4"
- **TWEETER A CUPOLA:** 2X 3/4", RAFFREDDAMENTO A FERROFLUIDO
- **MASSIMA PRESSIONE SONORA (SPL):** 100 dB SPL @ 1 m (PIANO DI TERRA 300 Hz, 1% THD)
- **RISPOSTA IN FREQUENZA:** 62-20.000 Hz
- **FREQUENZA DI CROSSOVER:** 4200 Hz

### CONNETTIVITÀ

- **BLUETOOTH:** STANDARD V4.0 + EDR
- **INGRESSO - 3,5 MM:** 1x

### INFORMAZIONI TECNICHE

- **TENSIONE DI INGRESSO DI RETE:** 100-240 V CA/70 W
- **MIN/MAX ASSOLUTO:** 90-264 V CA
- **FREQUENZA DI RETE:** 50-60 Hz
- **PICCO MASSIMO DI CONSUMO:** 70 W
- **DUE MODALITÀ STAND-BY:** MODALITÀ RISPARMIO ENERGETICO (0,40 W) E MODALITÀ STANDARD (3,5 W)
- **POTENZA MASSIMA DI USCITA:** 30 W RMS
- **TIPO DI BATTERIA:** 4X 3,7 V BATTERIE LI-IO, 2200 MAH
- **DURATA DELLA BATTERIA CON DISPOSITIVO OPERATIVO:** FINO A 20 ORE (AL 50% DEL VOLUME)
- **PESO:** 3,00 Kg
- **DIMENSIONI:** 242 X 140 X 140 MM

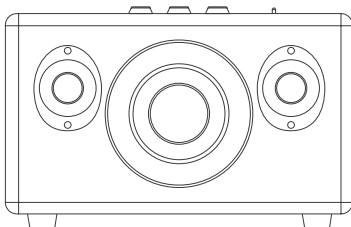

**NOTA: LA GRIGLIA FRONTALE NON È RIMOVIBILE. L'IMMAGINE VUOLE ILLUSTRARE IL LAYOUT INTERNO DEL DIFFUSORE. NON CERCARE DI RIMUOVERE LA GRIGLIA: CIÒ POTREBBE DANNEGGIARE IL DIFFUSORE ATTIVO.**

## RISOLUZIONE DEI PROBLEMI

### PROBLEMA

### CAUSA

**IL DIFFUSORE NON SI ACCENDE.**

La batteria interna è scarica o il cavo di alimentazione non è inserito in una presa a muro funzionante o non è collegato alla presa di alimentazione sul retro del diffusore.

**IL SUONO È BASSO O ASSENTE.**

Il cavo da 3,5 mm/cavo di ingresso/cavo di segnale non è collegato correttamente al diffusore o al lettore musicale.

Il volume del diffusore è troppo basso.

Il volume del lettore musicale è troppo basso.

**IL SUONO È DISTORTO.**

Il volume è troppo alto.

Il file audio originale (MP3) è di scarsa qualità.

Volume di riproduzione eccessivo.

Troppi bassi/alti.

**SUONO GRACCHIANTE NEI PASSAGGI FORTI/ DURANTE I TRANSIENTI.**

Clipping quando l'amplificatore è scarico.

**RIPRODUZIONE A SCATTI.**

Interferenze da un'altra sorgente o dispositivo elettronico.

## AZIONE

Collegare il cavo di alimentazione a una presa a muro funzionante e il connettore alla presa di alimentazione sul retro del diffusore per caricare la batteria.

Scollegare e ricollegare il cavo da 3,5 mm/cavo di ingresso/cavo di segnale sia nel diffusore che nel lettore musicale.

Alzare il volume del diffusore.

Alzare il volume del lettore musicale.

Abbassare il volume.

Provare con un altro file audio (mp3) o lettore musicale.

Abbassare il livello di riproduzione tramite la manopola del volume o abbassare il volume del lettore musicale.

Abbassare il controllo del volume sul pannello di controllo e/o lettore musicale. Ridurre il Bass Boost o regolare l'equalizzatore sul pannello di controllo o sul lettore musicale.

Abbassare il volume del diffusore o del lettore musicale. Ridurre il Bass Boost.

Spostare il diffusore in un altro punto o spegnere/spostare altri dispositivi elettronici.

## RISOLUZIONE DEI PROBLEMI

### PROBLEMA

### CAUSA

**IL BLUETOOTH NON SI COLLEGA.**

Il Kilburn è troppo lontano dal dispositivo durante il processo di accoppiamento.

**LA CONNESSIONE BLUETOOTH SI INTERROMPE.**

La connessione Bluetooth funziona solo quando è vicino al dispositivo. La connessione viene interrotta automaticamente se il dispositivo Bluetooth viene spostato fuori dall'area di copertura. La connessione può anche essere influenzata da ostacoli come muri o porte.

**IL DIFFUSORE KILBURN NON RIESCE A TROVARE UNA CONNESSIONE BLUETOOTH.**

Il diffusore non può cercare o collegarsi correttamente nei seguenti casi:

- C'è un forte campo elettrico intorno al Kilburn.
- Il dispositivo Bluetooth è spento, non disponibile o non funziona come dovrebbe.
- Tenere presente che oggetti come, ad esempio, forni a microonde, schede di rete wireless, luci fluorescenti e cucine a gas utilizzano la stessa gamma di frequenza del dispositivo Bluetooth, e questo potrebbe causare disturbi elettrici.

**LA BATTERIA INTERNA NON SI RICARICA.**

Il Kilburn non è collegato alla corrente alternata di rete e acceso.

**LA BATTERIA NON FUNZIONA/LA DURATA DELLA BATTERIA È DIMINUITA.**

La batteria interna è rotta o esaurita e deve essere sostituita.

## AZIONE

Posizionare il Kilburn più vicino al dispositivo Bluetooth durante il processo di accoppiamento.

Assicurarsi che il Kilburn sia posizionato vicino al dispositivo Bluetooth e senza ostacoli come muri o porte.

Assicurarsi che non ci siano interferenze elettriche intorno al Kilburn, che il dispositivo Bluetooth sia acceso e funzioni correttamente.



**NOTE:**

- UN DISPOSITIVO BLUETOOTH PUÒ CAUSARE ANOMALIE TECNICHE O SONORE, A SECONDA DELL'USO, NEI SEGUENTI CASI:
  - QUANDO QUALCHE PARTE DEL CORPO È IN CONTATTO CON IL SISTEMA DI RICEZIONE/ TRASMISSIONE DEL DISPOSITIVO BLUETOOTH O DEL DIFFUSORE ATTIVO KILBURN.
  - PRESENZA DI VARIAZIONI ELETTRICHE DOVUTE A OSTACOLI COME MURI, ANGOLI, ECC.
  - ESPOSIZIONE A INTERFERENZE ELETTRICHE CAUSATE DA DISPOSITIVI CHE USANO LA STESSA FREQUENZA, AD ESEMPIO ATTREZZATURE MEDICHE, FORNI A MICROONDE E RETI WIRELESS.
- QUESTO DISPOSITIVO WIRELESS PUÒ CAUSARE INTERFERENZE ELETTRICHE DURANTE L'USO.
- NON È NECESSARIO INSERIRE IL CODICE PIN (PASSWORD) QUANDO SI COLLEGA IL DISPOSITIVO BLUETOOTH AL KILBURN. SE VIENE VISUALIZZATA LA FINESTRA DI IMMISSIONE DEL CODICE PIN, DIGITARE <0000>.
- NON È POSSIBILE COLLEGARE IL DIFFUSORE A UN DISPOSITIVO BLUETOOTH CHE SUPPORTA SOLO LE FUNZIONE AREA HF (VIVAVOCE).

Collegare il cavo di alimentazione a una presa a muro funzionante e il connettore alla presa di alimentazione sul retro del diffusore e posizionare l'interruttore di alimentazione su ON.

Sostituire la batteria interna seguendo le istruzioni riportate a pagina 185.





# WARRANTY INFORMATION

## INDEX

- |                             |                                |
|-----------------------------|--------------------------------|
| 385. ENGLISH                | 393. SWEDISH - SVENSKA         |
| 386. CZECH - CESKY          | 394. DANISH - DANSK            |
| 387. FRENCH - FRANÇAIS      | 395. DUTCH - NEDERLANDS        |
| 388. JAPANESE - 日本語         | 396. POLISH - POLSKI           |
| 389. GERMAN - DEUTSCH       | 397. SIMPLIFIED CHINESE - 简体中文 |
| 390. SPANISH - ESPAÑOL      | 398. TRAD. CHINESE - 繁體中文      |
| 391. PORTUGUESE - PORTUGUÊS | 399. FINNISH - SUOMI           |
| 392. ITALIAN - ITALIANO     | 400. RUSSIAN - РУССКИЙ         |

# WARRANTY

## ENGLISH

### ONE YEAR LIMITED MANUFACTURER'S WARRANTY

**LIMITED WARRANTY:** Zound Industries International AB (referred to subsequently as Zound Industries) is dedicated to providing excellent products using today's advanced technology. However, electronic products may encounter technical difficulties resulting from a manufacturing defect. This is why Zound Industries offers the following, free, one (1) year limited warranty on this product to the holder of a valid proof of purchase of the product.

Zound Industries hereby warrants that, under normal use, this product will be free from defects in materials and workmanship for a period of one (1) year from the date of initial purchase.

This limited warranty does not apply to defects resulting from accident, abuse, misapplication, unauthorized repair, modification, disassembly, improper operation or maintenance, or usage not in accordance with product instructions.

Other than the limited warranty set forth above, Zound Industries (to the maximum extent permissible by law) expressly disclaims and excludes all warranties, expressed or implied, including, without limitation, the implied warranties of merchantability and fitness for a particular purpose, relating to the use or performance of the product. Some legislation do not allow the exclusion of implied warranties, so the above exclusion may not apply to you.

Zound Industries shall not be liable for special, indirect, incidental or consequential damages resulting from the use or inability to use this product, regardless of the legal theory on which the claim is based. Some legislations do not allow the exclusion or limitation of indirect, incidental or consequential damages, so the above exclusion or limitation may not apply to you.

This warranty gives you specific legal rights, and you may also have other rights which vary from legislation to legislation. This means that the limited warranty is distinct from any statutory rights under any mandatory consumer protection laws of your country applicable to you. It is intended to grant you specific, and as the case may be, additional rights, within the limits of what is permissible under such law, and does not

limit the rights you may have under applicable statutory product warranty provisions. You may have other rights based on local laws during or after the warranty period. These rights are not excluded or limited by this limited warranty.

This limited warranty extends only to you and cannot be transferred or assigned. If any provision of this limited warranty is unlawful, void or unenforceable, that provision shall be deemed severable and shall not affect any remaining provisions.

**HOW IT WORKS:** If you believe your product is defective within the warranty period, please bring the product back to where the product was initially purchased. Alternatively, or with any other questions or concerns, please call customer support at +46 (0) 8-41070510, or contact us via email at [support@marshallheadphones.com](mailto:support@marshallheadphones.com).

*Please note: Zound Industries does NOT accept any warranty claims made by products being shipped to our address. Please read the 'HOW IT WORKS' section before making any warranty claims.*

Marshall Headphones  
C/O Zound Industries International AB  
Box 6063  
10231 Stockholm, Sweden

Designed in Stockholm • Produced in China

The content of this document is for information purposes only. Zound Industries reserves the right to change information without prior notifications and at any time.

# WARRANTY

## FRANCAIS

### GARANTIE LIMITÉE D'UN AN DU FABRICANT

**GARANTIE LIMITÉE :** Zound Industries International AB (appelé « Zound Industries » dans le reste de ce document) a à cœur de fournir d'excellents produits intégrant les dernières avancées technologiques. Il n'en demeure pas moins que les produits électroniques peuvent rencontrer des difficultés techniques dues à un défaut de fabrication. C'est pourquoi Zound Industries offre gratuitement la garantie limitée suivante pour une durée d'un (1) an sur ce produit à tout détenteur d'une preuve d'achat valide dudit produit.

Zound Industries garantit par la présente que, dans des conditions normales d'utilisation, ce produit sera exempt de vices de matériaux et de fabrication pendant une période d'un (1) an à partir de la date d'achat chez le détaillant Zound Industries ou de réception du produit (la date la plus tardive prévalant).

Cette garantie limitée ne s'applique pas aux défaillances dues à des causes telles que accident, utilisation abusive, mauvais usage, réparation non autorisée, modification, démontage, utilisation ou maintenance inappropriée, ou utilisation non conforme au mode d'emploi du produit.

À part la garantie limitée énoncée ci-dessus, Zound Industries rejette et exclut expressément toute garantie, expresse ou implicite, y compris, sans s'y limiter, les garanties implicites de qualité marchande et d'adéquation à une utilisation particulière, liées à l'utilisation ou aux performances du produit. Certaines juridictions n'autorisent pas l'exclusion des garanties implicites, l'exclusion ci-dessus peut donc ne pas s'appliquer à vous.

Zound Industries ne saurait être tenue responsable de dommages particuliers, indirects, accessoires ou consécutifs résultant de l'utilisation ou de l'impossibilité d'utiliser ce produit, quel que soit l'argument juridique sur lequel la revendication s'appuie. Certaines juridictions n'autorisent pas l'exclusion ou la limitation de responsabilité vis-à-vis des dommages indirects, accessoires ou consécutifs, l'exclusion ou la limitation ci-dessus peut donc ne pas s'appliquer à vous.

Cette garantie vous donne des droits ju-

ridiques spécifiques, et il se peut que vous ayez également d'autres droits qui varient selon les juridictions. Ceci signifie que la garantie limitée est distincte de tous les droits statutaires s'appliquant obligatoirement à vous au titre des lois de protection des consommateurs de votre pays. Elle a pour objet de vous octroyer des droits spécifiques et, le cas échéant, supplémentaires, dans les limites autorisées par lesdites lois, et ne limite en rien les droits dont vous pouvez disposer en vertu des dispositions légales en vigueur en matière de garantie produit. Vous pouvez avoir d'autres droits s'appuyant sur des lois locales s'appliquant pendant ou après la période de garantie. Ces droits ne sont ni exclus ni restreints par cette garantie limitée.

Cette garantie limitée ne s'applique qu'à vous et ne peut pas être transférée ou réaffectée. Si une disposition de cette garantie limitée est illégale, nulle ou non exécutoire, celle-ci sera considérée comme dissociable et n'affectera pas les dispositions restantes.

**MODALITÉS DE RÉCLAMATION :** Si vous pensez que votre produit est défectueux pendant la période de garantie, rappez-le à son point d'achat. Ou bien, si vous avez des questions ou des préoccupations, veuillez contacter l'assistance clientèle par téléphone au +46 (0) 8-41070510 ou par courriel à l'adresse [support@marshallheadphones.com](mailto:support@marshallheadphones.com).

*Remarque : Zound Industries N'accepte PAS les réclamations au titre de la garantie faites en expédiant les produits à notre adresse. Consultez la section « MODALITÉS DE RÉCLAMATION » avant de faire une réclamation au titre de la garantie.*

Marshall Headphones  
C/O Zound Industries International AB  
Box 6063  
10231 Stockholm, Sweden

Conçu à Stockholm • Fabriqué en Chine

# WARRANTY

## DEUTSCH

### EIN JAHR EINGESCHRÄNKTE HERSTELLERGARANTIE

**EINGESCHRÄNKTE GARANTIE:** Zound Industries International AB (im Folgenden Zound Industries) bietet mithilfe aktueller fortschrittlicher Technologie ausgezeichnete Produkte. Bei elektronischen Produkten kann es jedoch aufgrund von Herstellungsfehlern zu technischen Schwierigkeiten kommen. Aus diesem Grund bietet Zound Industries Personen, die einen gültigen Kaufbeleg für ihr Produkt vorlegen können, folgende kostenlose eingeschränkte Garantie auf diese Produkte für ein (1) Jahr.

Zound Industries garantiert hiermit, dass dieses Produkt für einen Zeitraum von einem (1) Jahr ab dem Zeitpunkt, an dem Sie das Produkt bei einem Einzelhändler von Zound Industries gekauft oder erhalten haben (es gilt das spätere Datum), bei normaler Verwendung keine Material- oder Verarbeitungsfehler aufweist.

Die eingeschränkte Garantie entfällt bei Mängeln, die auf einen Unfall, Missbrauch, falsche Verwendung, unerlaubte Reparatur, Modifizierung, Demontage, unsachgemäßen Betrieb, nicht ordnungsgemäße Wartung oder eine Verwendung, die nicht den Produkthinweisen entspricht, zurückzuführen sind.

Abgesehen von der oben aufgeführten eingeschränkten Garantie schließt Zound Industries ausdrücklich jede weitere Garantie, ob ausdrücklich oder implizit, sowie ohne Einschränkung jegliche gesetzliche Gewährleistung der allgemeinen Gebrauchstauglichkeit und Eignung für einen bestimmten Zweck bezüglich der Verwendung oder Leistung eines Produkts aus. Einige Rechtssysteme erlauben keinen Ausschluss der gesetzlichen Gewährleistung, weswegen der oben aufgeführte Ausschluss bei Ihnen möglicherweise keine Anwendung findet.

Zound Industries haftet nicht für besondere, indirekte, zufällige oder sich als Folge ergebende Schäden aus der Verwendung eines Produkts oder der Unfähigkeit, dieses zu verwenden, unabhängig von dem Rechtsgrund, auf dem der Anspruch basiert. Einige Rechtssysteme erlauben den Ausschluss oder die Beschränkung von indirekten, zufälligen oder als Folge entstandenen Schäden nicht, weswegen der/die oben aufgeführte Ausschluss oder Beschränkung bei Ihnen möglicherweise keine Anwendung findet.

Diese Garantie gibt Ihnen besondere gesetzliche Rechte, und Sie haben möglicherweise weitere Rechte, die je nach Rechtsprechung variieren können. Das bedeutet, dass die eingeschränkte Garantie nicht Teil Ihrer eventuellen gesetzlichen Rechte entsprechend den in Ihrem Land geltenden obligatorischen Bestimmungen der Verbraucherschutzgesetze ist. Sie dient dazu, Ihnen besondere und gegebenenfalls zusätzliche Rechte im Rahmen des gesetzlich Zulässigen zu gewähren, und beschränkt nicht die Rechte, die Sie nach anwendbaren gesetzlichen Produktgewährleistungsrückstellungen haben. Sie haben möglicherweise andere Rechte, basierend auf der lokalen Rechtsprechung vor oder nach der Garantiezeit. Diese Rechte werden von der eingeschränkten Garantie weder ausgeschlossen noch eingeschränkt.

Diese eingeschränkte Garantie gilt nur für Sie und ist nicht übertragbar. Falls eine Bestimmung dieser eingeschränkten Garantie rechtswidrig, nichtig oder nicht vollstreckbar ist, dann soll die Bestimmung als abtrennbar gelten und darf die verbleibenden Bestimmungen nicht beeinflussen.

**ABLAUF:** Wenn Sie glauben, innerhalb der Garantielaufzeit einen Produktmangel entdeckt zu haben, bringen Sie das Produkt bitte dahin zurück, wo Sie es ursprünglich gekauft haben. Alternativ oder bei anderen Fragen oder Problemen können Sie sich auch telefonisch unter +46 (0) 8-41070510 an unseren Kundenservice wenden oder uns eine E-Mail an [support@marshallheadphones.com](mailto:support@marshallheadphones.com) schreiben.

*Hinweis: Zound Industries akzeptiert KEINE Garantieansprüche, die aus dem Versand von Produkten an unsere Adresse entstehen. Bitte lesen Sie sich den Abschnitt „ABLAUF“ genau durch, bevor Sie einen Garantieanspruch geltend machen.*

Marshall Headphones  
C/O Zound Industries International AB  
Box 6063  
10231 Stockholm, Sweden

Entworfen in Stockholm • Produziert in China

**Marshall**  
AMPLIFICATION

## ITALIANO

### GARANZIA LIMITATA DEL PRODUTTORE, DELLA DURATA DI UN ANNO

**GARANZIA LIMITATA:** Zound Industries International AB (di seguito denominata "Zound Industries") vende prodotti di eccellente qualità, realizzati sfruttando le avanzate tecnologie odierne. I prodotti elettronici, tuttavia, possono andare incontro a problemi tecnici, dovuti a difetti di fabbricazione. Ecco perché Zound Industries offre la seguente garanzia limitata gratuita, della durata di un (1) anno, sui propri prodotti ai detentori di una prova d'acquisto valida.

Con il presente documento, Zound Industries garantisce che, in normali condizioni d'uso, questo prodotto sarà privo di difetti di materiali e lavorazione per un periodo di un (1) anno a partire dalla data di acquisto del prodotto stesso presso il rivenditore Zound Industries o della sua ricezione (quella delle due che si verifica più tardi).

La presente garanzia limitata non copre i difetti dovuti a incidenti, uso improprio, applicazione errata, riparazione non autorizzata, modifica, smontaggio, uso o manutenzione inadeguati o uso non conforme alle istruzioni del prodotto.

Al di là della garanzia limitata di cui sopra, Zound Industries non riconosce ed esclude tutte le garanzie, esplicite o implicite, ivi incluse, senza limitazione alcuna, le garanzie implicite di commerciabilità e idoneità a un uso specifico, in relazione all'uso o alle prestazioni del prodotto. Alcuni ordinamenti giuridici non consentono di escludere le garanzie implicite, quindi l'esclusione citata potrebbe non essere valida.

Zound Industries non sarà responsabile di danni speciali, indiretti, incidentali o conseguenti risultanti dall'uso o dall'impossibilità di usare questo prodotto, indipendentemente dalla dottrina legale su cui si basa la rivendicazione. Alcuni ordinamenti giuridici non consentono di escludere o limitare i danni indiretti, incidentali o conseguenti, quindi l'esclusione o limitazione citata potrebbero non essere valide.

La presente garanzia fornisce all'acquirente diritti di legge specifici, oltre a possibili altri diritti che variano da ordinamento giuridico a ordinamento giuridico. Ciò significa che la garanzia limitata è distinta da qualsivoglia diritto statutario, ai sensi di qualsiasi legge nazionale obbligatoria per la protezione

del consumatore che riguardi l'acquirente. Essa è concepita per fornire al cliente diritti specifici e, a seconda dei casi, addizionali, entro i limiti di ciò che è ammissibile ai sensi di tale legge, e non limita i diritti che l'acquirente può avere ai sensi dei provvedimenti di legge vigenti in materia di garanzia dei prodotti. L'acquirente può godere di altri diritti in base alle leggi locali durante il periodo di garanzia o successivamente. Tali diritti non sono esclusi o limitati dalla presente garanzia limitata.

La presente garanzia limitata è a esclusivo beneficio dell'acquirente e non può essere trasferita o ceduta. Qualora una o più disposizioni della presente garanzia limitata siano illecite, nulle o non applicabili, saranno considerate separabili e non avranno effetto sulle rimanenti disposizioni.

**COME FUNZIONA:** Se, durante il periodo di validità della garanzia, si ritiene che il prodotto acquistato sia difettoso, esso va riportato presso il punto vendita dove era stato originariamente acquistato. In alternativa o in caso di domande o dubbi, è possibile contattare l'assistenza clienti al numero +46 (0) 8-41070510, o tramite email all'indirizzo [support@marshallheadphones.com](mailto:support@marshallheadphones.com).

*Nota: Zound Industries NON accetta eventuali richieste di intervento in garanzia effettuate spedendo prodotti al suo indirizzo. Consultare la sezione "COME FUNZIONA" prima di effettuare richieste di intervento in garanzia.*

Marshall Headphones  
C/O Zound Industries International AB  
Box 6063  
10231 Stoccolma, Sweden

Progettato a Stoccolma • Prodotto in Cina

**WWW.MARSHALLHEADPHONES.COM**

If you believe your product is defective or needs servicing or repair within the warranty period, please refer to the instructions on [www.marshallheadphones.com/support/warranty](http://www.marshallheadphones.com/support/warranty).

For any questions or concerns contact:  
[support@marshallheadphones.com](mailto:support@marshallheadphones.com)

Or join us on:  
[facebook.com/marshallheadphones](https://facebook.com/marshallheadphones)  
[twitter.com/marshallhp](https://twitter.com/marshallhp)

Marshall Headphones  
C/O Zound Industries International AB,  
Box 6063, 10231 Stockholm Sweden\*

\*PLEASE NOTE: Zound Industries does not accept products shipped to our address.

Marshall is a trademark of Marshall Amplification Plc. Permission granted.  
Design of product and packaging are protected intellectual properties of Marshall Amplification Plc and Zound Industries Int. Ab. © 2015 Zound Industries. All rights reserved.  
Designed in Stockholm. Produced in China.

[WWW.MARSHALLHEADPHONES.COM](http://WWW.MARSHALLHEADPHONES.COM)