



---

# LP<sub>2</sub>CD

▼ **QUICKSTART GUIDE**

ENGLISH ( 1 – 14 )

▼ **MANUAL DE INICIO RÁPIDO PARA EL USUARIO**

ESPAÑOL ( 15 – 28 )

▼ **GUIDE D'UTILISATION RAPIDE**

FRANÇAIS ( 29 – 42 )

▼ **KURZANLEITUNG**

DEUTSCH ( 43 – 57 )

▼ **MANUALE RAPIDO DI UTILIZZAZIONE**

ITALIANO ( 58 – 71 )

▼ **SNELSTARTGIDS**

NEDERLANDS ( 72 – 85 )



# QUICK START GUIDE

- o Make sure that the items listed below are included in the box.
- o **READ SAFETY INSTRUCTION BOOKLET BEFORE USING THE PRODUCT**
- o Go to <http://www.ion-audio.com> for product registration.

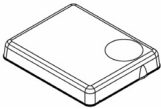

DUST COVER

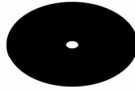

SLIPMAT



45RPM  
ADAPTER



COUNTERWEIGHT



PLATTER



DUST COVER  
MOUNT

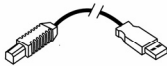

USB  
CABLE



CD



PRE-MOUNTED  
CARTRIDGE



LP 2 CD  
TURNTABLE

## INTRODUCTION

Thank you for purchasing this product. The LP 2 CD is the fastest and easiest way to convert music from vinyl recordings or external audio sources, such as tape players or reel-to-reel, to a CD or directly to your computer. Featuring Automatic Track Split, the LP 2 CD detects silence between songs and automatically splits them into individual tracks for your convenience.



### RECORDING METHOD 1 – TO CD

Rip your album to the Internal Flash Player, and burn one or more CDs. Once your CD has been recorded, you can listen to it in the car, at home, on your computer, or anywhere with a standard CD player.



### RECORDING METHOD 2 – TO YOUR COMPUTER

Use the included software to automatically convert tracks to your iTunes\* library during playback. Once your recordings have been converted, you can transfer them to portable media devices, such as an iPod\*, or burn them onto a CD using third-party CD-burning applications

## INCLUDED SOFTWARE

We have included several software applications to aid you in converting your records to digital music:

- **EZ Vinyl/Tape Converter\*\*** (PC only) is the quickest and easiest way to turn your recordings into digital media. EZ Vinyl/Tape Converter conveniently saves your recordings in your iTunes\* library. Novice users may find this application preferable. On the CD, we have included a handy Software Quickstart Guide with step-by-step instructions on software installation and operation.
- **EZ Audio Converter** (Mac only) is a basic converter application for Mac OS X and is ideal for novice users. Please refer to the included Software Quickstart Guide for step-by-step instructions on software installation and operation.
- **Audacity** (PC and Mac) is intended for the advanced user. This application allows for advanced audio editing and processing, such as normalization, noise removal and automatic track separation. The Audacity Software Guide can be found on the included CD – please refer to this guide as you are working with Audacity.

\* iTunes and iPod are trademarks of Apple, Inc., registered in the U.S.A. and other countries.

\*\* A version of EZ Vinyl/Tape Converter with Gracenote MusicID is available for download at your product's page at [www.ion-audio.com](http://www.ion-audio.com).

## REAR PANEL OVERVIEW

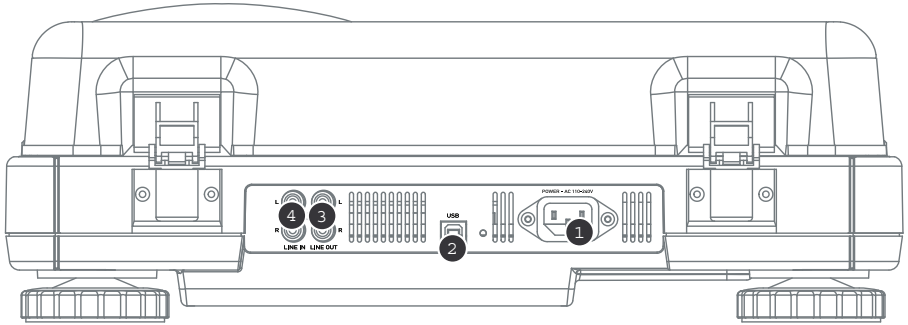

1. **Power Input:** Connect the included power cable from the turntable to a live power source.
2. **USB Audio Output:** Use the included USB cable to connect your turntable to your computer. The USB connection will provide audio from the turntable (or the Line In inputs, if the Line/Phono switch on the top panel is set to Line) to your computer. The USB connection will also output audio from your computer through the turntable's RCA outputs. For transferring your vinyl records to your computer, we have provided several software applications on the included CD. Please refer to "Included Software" section for details on the bundled software applications.
3. **Line Out:** Use a standard stereo RCA cable to connect these outputs to the audio inputs of your home stereo system. (Please note: you can still copy music to a CD or to your computer even if the audio outputs of the turntable are not connected to a stereo system).
4. **Line In:** Connect tape players, reel-to-reel, or any other line-level audio source to these RCA inputs.

## FRONT PANEL OVERVIEW

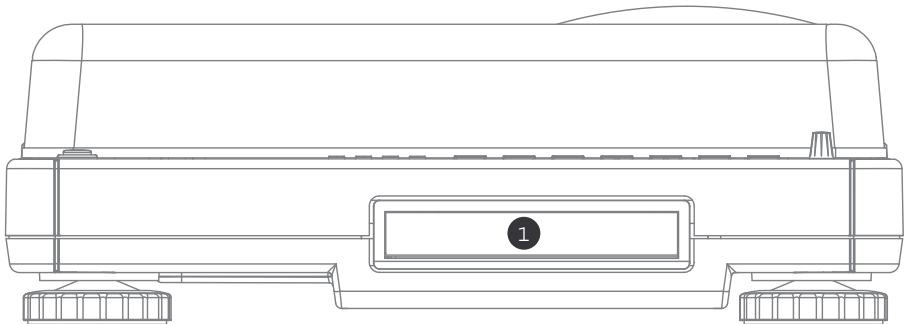

1. **CD Drive:** The turntable's CD drive functions as a CD player or burner, depending on the type of disc inserted into the tray. When using non-blank, finalized CDs, the drive will function as a CD player, allowing you to play music through the turntable's Line Out or to rip tracks to the Internal Flash Player. When using blank CD-R discs, the drive functions as a CD burner allowing you to burn audio from the unit's Internal Flash Player (i.e. audio ripped from the turntable or from external sound sources connected to the Line In).

## TOP PANEL OVERVIEW

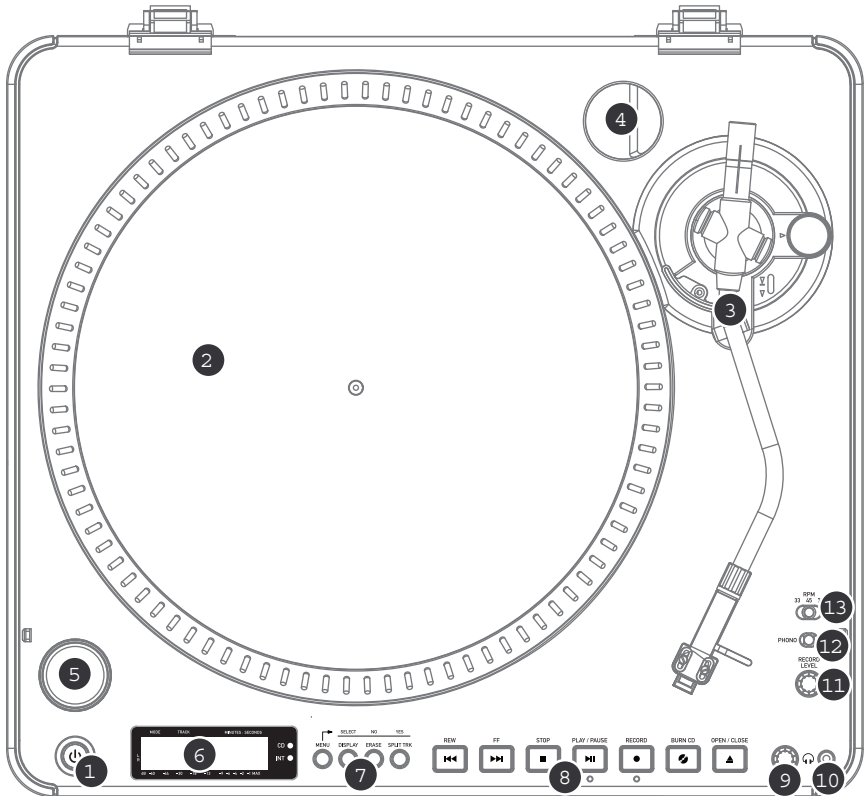

1. **POWER BUTTON:** Press this button to turn the unit on and off.
2. **PLATTER:** This platter must be securely fastened to the turntable prior to operation. The Motor Drive Belt can be found on the drive ring underneath the platter. See "Platter Setup" section for detailed information on installing the Motor Drive Belt.
3. **TONEARM ASSEMBLY:** See "Tonearm Overview" section for a detailed description of the tonearm.
4. **45 RPM ADAPTER HOLDER:** You may place the 45 adapter here when it is not in use.
5. **START/STOP BUTTON:** This button starts and stops the turntable motor. If the button doesn't seem to be functioning, check to make sure that the Motor Drive Belt is properly installed, as described in the "Platter Setup" section. Please note that the tonearm needs to be moved away from resting position (arm clip) for the turntable motor to activate.
6. **DISPLAY:** The display helps you access menu options and information relevant to the operation of the unit.
7. **MENU AND FUNCTION BUTTONS:** See "Menu and Function Buttons" section for a detailed description of these buttons.
8. **CD CONTROL BUTTONS:** See "CD Control Buttons" section for detailed information.
9. **HEADPHONE VOLUME:** Adjust the volume of the headphone signal with this knob.
10. **1/8" HEADPHONE OUTPUT:** Connect your 1/8" headphones to this output.
11. **RECORD LEVEL:** This knob adjusts the level of the audio signal from the turntable or from audio sources connected to the Line In inputs on the rear panel.
12. **PHONO / LINE SWITCH:** This switch selects the input audio signal. Set this switch to Phono when playing and transferring your vinyl records to CD or to your computer. Set this switch to Line if you would like to transfer or listen to music from external audio sources connected to the Line In inputs on the rear panel.
13. **33 / 45 / 78 RPM SELECTOR SWITCH:** Set this switch to the appropriate position when playing back records. If the music plays at a strange or unusual pitch, this may be a good indication that the wrong RPM setting has been selected.

## MENU AND FUNCTION BUTTONS



1. **[MENU]:** This button enters the menu options for the current Mode of operation. CD Player Mode menu options include Switch Mode, Copy Track, Copy All, Repeat, System Info. Internal Flash Player Mode menu options include Switch Mode, Move Track, Repeat, System Info.
2. **[DISPLAY]:** Press this button to cycle through different time display settings on the LP 2 CD: Elapsed (default), Track Remain, Total Remain. This button also functions as a [SELECT] button while selecting Menu options.
3. **[ERASE]:** This button allows you to erase tracks from the Internal Flash Player. This button also functions as a [NO] button while selecting Menu options.
4. **[SPLIT TRK]:** The LP 2 CD features Auto Split, which automatically detects silence between songs and splits the recording into individual tracks. By default, Auto Split is enabled. If you choose to disable this feature and manually split your tracks, then you can use the [SPLIT TRK] button in between songs to create a new track. You can also perform this operation after you've recorded your music (see "Splitting Tracks In Internal Flash Player" section). This button also functions as a [YES] button while selecting Menu options.

## CD CONTROL BUTTONS



1. **[REW]:** Press this button to skip to the previous track. Hold down this button while playing a track to quickly scan backward.
2. **[FF]:** Press this button to skip to the next track. Hold down this button while playing a track to quickly scan forward.
3. **[STOP]:** Press this button to stop playback and go back to the first track. This button also stops recording when ripping your music to the Internal Flash Player.
4. **[PLAY / PAUSE]:** Press this button to play the currently selected track; the green LED below the button will light. Press again while the track is playing to pause; the green LED will blink while paused. Press again to resume playback. This button also initiates recording while in Record Ready Mode.
5. **[RECORD]:** Press this button to enter Record Ready Mode. This mode allows you to record audio from the turntable platter or from external audio sources connected to the Line In inputs to the Internal Flash Player (see "Recording Music to the Internal Flash Player" section for more details). When you press [RECORD], a red LED below the button will begin to blink to let you know that you are ready to record.
6. **[BURN CD]:** Once you have recorded your music to the Internal Flash Player, press this button to burn the player contents directly to a compatible, blank CD-R (see "Burning Internal Flash Player Contents to CD" section for more details).
7. **[OPEN/CLOSE]:** This button opens and closes the CD tray.

## TONARM OVERVIEW

1. **Counter Weight and Scale Ring:** The Counterweight is used to balance the head shell and cartridge assembly so that the proper amount of stylus pressure is applied to the record.
2. **Anti-Skate Adjustment:** This knob is used to compensate for inward tracking forces. See "Tonearm Setup" section for more details.
3. **Arm Clip:** This specially designed arm clip secures the tone arm while at rest or when not in use. The arm clip has been designed to remain in the up position while unlocked.  
*NOTE: When transporting the turntable, it is always recommended that the headshell be removed and the arm clip secured to prevent tonearm or turntable damage.*
4. **Tone Arm Lock Nut:** This Aluminum nut is used to secure the head shell and cartridge assembly to the tone arm tube. See Cartridge Setup for more details.
5. **Cartridge and Headshell:** The cartridge is pre-mounted on a standard headshell. The cartridge is user replaceable and compatible with a variety of standard cartridges. Be sure to remove the clear plastic cover before operating the turntable from the cartridge.

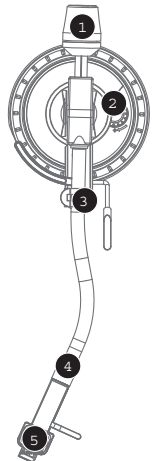

## TONARM SETUP

1. Begin by rotating the counterweight counter-clockwise until it is in the complete forward position (NOTE: this is also the maximum amount of pressure that can be applied to the cartridge.)
2. Now there should be a feeling of weight and resistance when the head shell is raised and lowered. Begin rotating the counterweight clockwise (away from the pivot point) until the weight and resistance feeling is gone. If done properly, the tone arm will pivot with very little resistance back and forth indicating that there is exactly 0 grams of stylus pressure.

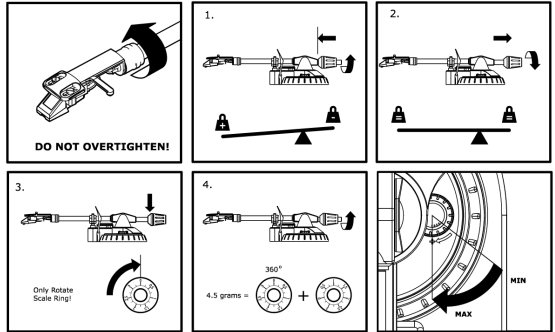

3. With the counterweight in its new position further away from tone arm pivot point, grasp the scale ring of the counter weight and rotate it until "0" is in the vertical position.
4. Finally, rotate the counterweight (and scale ring) counter-clockwise (towards the pivot point) until the desired amount of weight is reached. If the scale rotates 360 degrees beyond the zero point, the new scale ring reading should be added to 3.5.

*\*The included head shell and cartridge assembly requires a minimum of 3 grams and no more than 5 grams for optimum performance.*

### Setting the Anti-Skate Adjustment

In most cases, the Anti-Skate should be set to its minimum setting. Anti-Skate compensates for inward tracking forces that occur with certain cartridges when the stylus nears the center of the record. If the turntable is experiencing excessive skipping while nearing the center spindle, try increasing the Anti-Skate in the increments indicated on the dial. Start by adding an increment of 1, test its performance, then increase it more, and so on.

### IMPORTANT

- Make sure that the felt slipmat is always placed on top of the platter while using the turntable. Failure to use the slipmat may cause damage to your media as well as damage to the turntable.
- Please remove the plastic cartridge cover (needle cover) before operating the turntable.
- The tonearm needs to be moved away from resting position (arm clip) for the turntable motor to activate.

## PLATTER SETUP

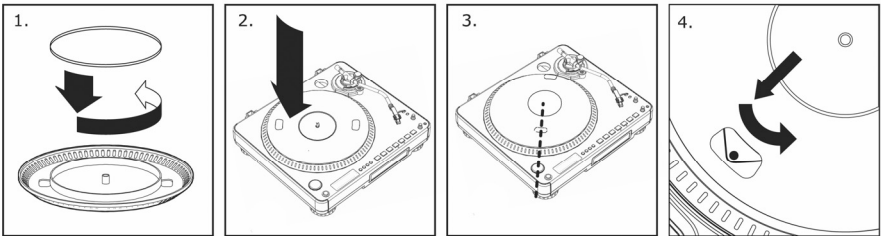

**WARNING:** Incorrect Platter setup can lead to poor turntable performance, platter instability or permanent motor damage.

1. Start by placing the rubber drive belt around the inner bottom ring of the turntable platter. This should come preinstalled, but check to make sure that it is not twisted or damaged.
2. Install the platter on the center spindle and press it down firmly. Check to make sure that it rotates uniformly and does not wobble excessively.
3. Rotate the platter so that the one of the holes is aligned with the Start Stop button on the front corner of the turntable. The brass motor spindle should be visible through this hole.
4. Reach into the hole and pull the rubber drive belt off of the inner ring, and install it over the motor spindle. Be careful not to twist the rubber drive belt during this step. Check to make sure the platter rotates uniformly. If the drive belt is properly installed, there should be a slight amount of tension that brings the platter to a stop after spinning it freely.

## MOUNTING THE DUST COVER

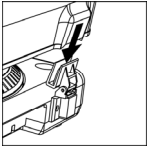

1. Attach the included dust cover mounts to the turntable.
2. Attach the dust cover to the mounts as shown in illustration on the left.

## THE TWO MODES

The LP 2 CD features two general modes of operation: CD Player Mode and Internal Flash Player Mode. The currently selected Mode will be indicated by the two LEDs (CD and INT) located to the right of the display, as shown here.



**CD Player Mode** allows you to:

- Play music from non-blank CDs using standard transport controls (Play, Pause, Stop, Skip, Fast-Forward and Rewind)
- Copy a specific CD track to the Internal Flash Player
- Copy the entire CD contents to the Internal Flash Player

**Internal Flash Player Mode** allows you to:

- Rip tracks from an audio source (vinyl or external source connected to Line In)
- Play tracks stored in the Internal Flash Player, using standard transport controls (Play, Pause, Stop, Skip, Fast-Forward and Rewind)
- Erase recorded tracks from the Internal Flash Player
- Split a recorded track into multiple tracks
- Burn Internal Flash Player contents to a blank CD-R

## CD PLAYER MODE

In this mode, you can play or rip music from a non-blank CD. When you first insert your CD, the screen will display the information shown on the right:

1. The track which will be played when you press [PLAY] (01 in this example).
2. The total number of tracks on the CD (12 in this example).
3. The total duration of the CD in MM:SS (minutes:seconds) format (62:35 in this example).



## PLAYING MUSIC FROM CD

To play music from the CD, simply press the [PLAY] button. Once the CD is playing, the top line of the display will show the elapsed track time and the bottom line will show stereo level metering with peak hold, as shown in the illustration on the right.

- You can cycle through different time display options by pressing the [DISPLAY] button. Options include 'Elapsed', 'Track Remain' and 'Total Remain'.
- Press [FF] or [REW] to skip to the next or previous track, respectively. Press and hold either button while playing a track to quickly scan forward or backward.
- Press [PAUSE] while a track is playing to pause playback. Press again to resume.
- Press [STOP] to stop playback.

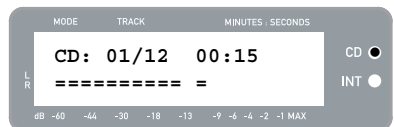



## CD PLAYER MODE MENU OPTIONS

To access different menu options while in CD Player Mode, press the [MENU] button. To step through menu options, continue to press the [MENU] button. After cycling through all available menu options, the unit will return to the default CD Player Mode screen. The available menu options are described below:

### Switch to Internal Flash Player Mode

This option allows you to manually switch to Internal Flash Player Mode. Press [YES] to switch.

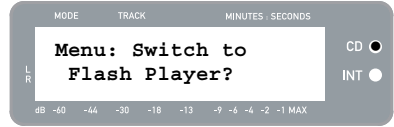

### Copy Track

This option allows you to copy a single CD track to the Internal Flash Player. You will see the screen displayed on the right. The track which will be copied is the track which was selected before entering the menu options. (Track "01" in the example on the right).

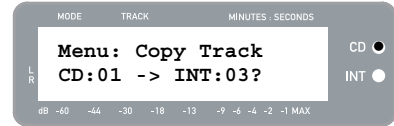

Use [REW] and [FF] to select the destination for the copied track ("03" in the example on the right). Press [YES] to copy the track to the selected destination. Press [NO] to cancel the operation.

*Please note that the unit's Internal Flash Player has a 99 track or 80 minute maximum capacity.*

### Copy All

This option allows you to copy an entire CD to the Internal Flash Player. Press [YES] to copy the entire CD.

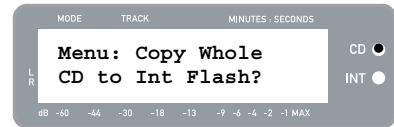

If the Internal Flash Player already contains data, you may see the screen displayed on the right. Press [YES] if you would like to copy the contents of the CD anyway.

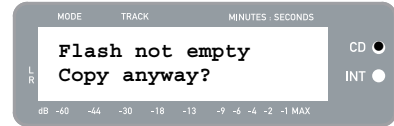

*Again, please note that the unit's Internal Flash Player has a 99 track or 80 minute maximum capacity.*

You will then see the screen shown on the right. If you would like to erase Internal Flash Player contents before proceeding, press [YES]. If you would like to keep the contents, press [NO]; in this case, the new tracks will be copied starting at the next available location. (For example, if there are 8 tracks currently stored in the player, the new tracks will begin at 9).

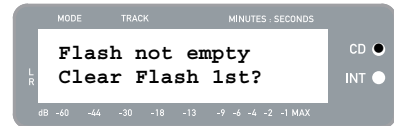

### Repeat Mode

This option allows you to repeat playback of a single track or the entire CD. Options include Repeat Off, Repeat Track, Repeat All. Use the [SELECT] button to cycle through the different options.



### System Info

This page displays various system information. While on this page, press [SELECT] to cycle through the information fields.

*Note: System information may be required when contacting our Technical Support team.*

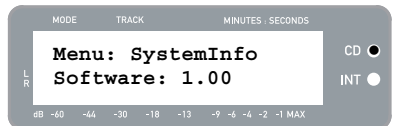

## INTERNAL FLASH PLAYER MODE

The LP 2 CD features an Internal Flash Player. This player is used to rip music from the turntable or from an external source connected to the line inputs on the rear of the unit. The process is illustrated below:

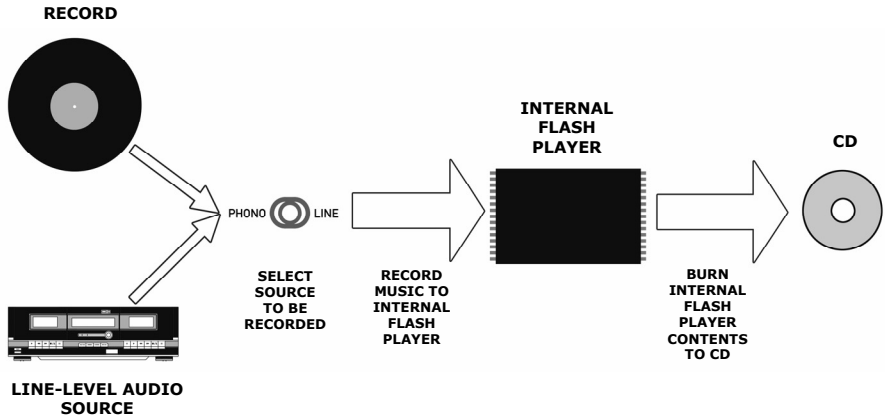

You might ask “why not burn my music directly to CD?” There are a couple of reasons why we have chosen this approach:

- Recording to the Internal Flash Player first allows you to correct any mistakes and perfect your track transitions before committing your recording to a CD.
- The spinning of a CD drive produces mechanical noise which can leak into your recordings. Recording to the Internal Flash Player prevents this noise from entering your recordings, ensuring the highest possible audio fidelity.

### RECORDING MUSIC TO THE INTERNAL FLASH PLAYER

- First, **make sure that you are in Internal Flash Player Mode** (an orange LED next to “INT” should be lit). If the unit is in CD Player Mode (green LED next to “CD”), press [MENU] once and press [YES] when you see the screen shown on the right to switch to Internal Flash Player Mode.
- Select which source you would like to record** by flipping the PHONO / LINE switch to the appropriate position. Set the switch to PHONO if you would like to record vinyl from the turntable platter, or set the switch to LINE if you would like to record from an external source, such as a tape or personal music player, connected to the LINE IN on the rear of the LP 2 CD.
- Press the [RECORD] button.** The red LED below the button will begin to blink to let you know that you are ready for recording and you will see the screen displayed on the right. The number after ‘INT’ is the location where the recording will be saved.
- Cue the music which you would like to record.** If recording vinyl from the turntable platter, put the needle on the vinyl record, at the beginning of the section which you would like to record.
- Play the music which you would like to record.** If recording vinyl from the turntable platter, press the turntable’s [START/STOP] button to begin playing the record.

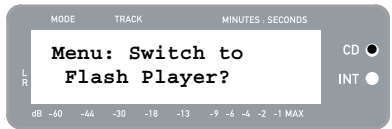

6. Use the **RECORD LEVEL knob to adjust the level of the audio signal**. The recording level will be displayed on the screen. It is important to set your recording levels correctly during this step, otherwise you may end up with a recording that is too soft or is too loud and distorted. Try to set the **RECORD LEVEL knob** such that the peaks hit the (-4) or (-2) mark but never reach MAX ("I" will be displayed if the recording level is too loud and clipping).

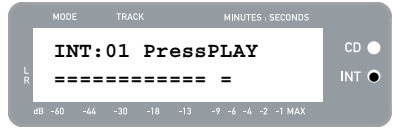

7. **Once you have adjusted your recording level to its optimal setting, stop the music**. If recording vinyl from the turntable, press the [START/STOP] button to stop the turntable platter.
8. **Cue the section which you would like to record**. If recording vinyl from the turntable, put the needle back to the beginning of the section you wish to record.
9. When you are ready to begin recording, **press [PLAY] and then play the music you wish to record**. If recording vinyl from the turntable, immediately press the [START/STOP] button to begin playing the record. The red LED will be lit continuously to let you know that recording is in progress. On the right of the display, you will see a readout of the remaining recording time.
10. By default, the LP 2 CD will detect silence between songs and automatically split them into individual tracks (Auto Split).

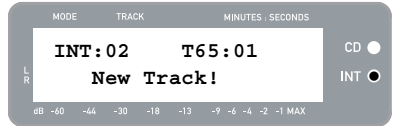
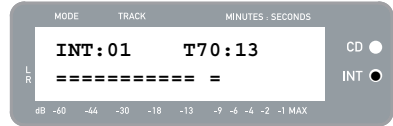

If you have not disabled Auto Split, then proceed to the next step.

However, if you have disabled Auto Split, you will need to manually insert track markers in between songs. To insert a track marker, **press the [SPLIT TRK] button between songs**. The 'INT' number will increment to let you know that a new track was started. Inserting track markers will allow you to burn songs as individual tracks when burning to CD.

*Note: Redbook CD specification requires a 4 second minimum track length. The [SPLIT TRK] will become active again 4 seconds after it has been pressed.*

11. If recording music from a vinyl record, you may wish to pause recording while you flip the record:
- Press [PAUSE] to temporarily pause recording once you reach the end of Side A.
  - Flip your record to Side B.
  - Press [SPLIT TRK] to insert a marker for the first track on Side B.
  - Press [PLAY] to begin recording Side B.
12. Once you have finished recording, **press the [STOP] button**. The display will return to the default Internal Flash Player screen, as shown on the right.

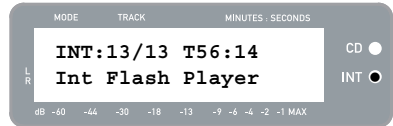

*For information on burning the recordings onto a CD-R, please refer to "Burning Internal Flash Player Contents to CD" section.*

## PLAYING MUSIC FROM THE INTERNAL FLASH PLAYER

Once you have recoded your music to the Internal Flash Player, press the [PLAY] button to hear the recordings.

- You can cycle through different time display options by pressing the [DISPLAY] button. Options include 'Elapsed', 'Track Remain' and 'Total Remain'.
- Press [FF] or [REW] to skip to the next or previous track, respectively. Press and hold either button while a track is playing to quickly scan backward or forward.
- Press [PAUSE] while a track is playing to pause playback. Press again to resume.
- Press [STOP] to stop playback.

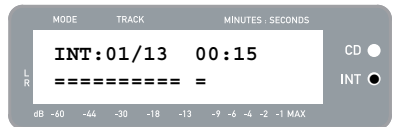

## SPLITTING TRACKS IN THE INTERNAL FLASH PLAYER

The Internal Flash Player allows you to split a selected track into two tracks, in case you may have missed the transition when you first recorded your music to the Internal Flash Player. This is applicable if you have disabled Auto Split and have chosen to split your tracks manually.

1. Make sure that you are in Internal Flash Player Mode (an orange LED next to "INT" should be lit). If the unit is in CD Player Mode (green LED next to "CD"), press [MENU] once and press [YES] when you see the screen shown on the right to switch to Internal Flash Player Mode.
2. Locate the track which you would like to split, using the [REW] and [FF] buttons.
3. Press [PLAY] to play the selected track.
4. Press and hold [FF] to locate the position where you would like to split the track. If you go too far, you can press and hold [REW] to scan backward.
5. Once at the location where you would like to make the split, pause the music.
6. Press the [SPLIT TRK] button.
7. You will see the screen displayed on the right. You can preview the 2<sup>nd</sup> track resulting from the split by pressing [PLAY] while on this screen. Hold down [FF] or [REW] to quickly scan forward or backward in the track. Press [STOP] to stop the preview.

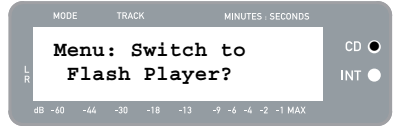

Press [YES] to keep or press [NO] to cancel the split.

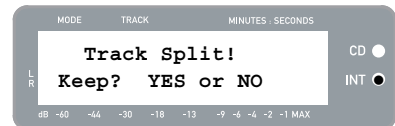

## ERASING MUSIC FROM THE INTERNAL FLASH PLAYER

In situations where you might have made a mistake during the recording process, or if the unit's flash memory becomes filled to capacity, you have the option to erase songs.

### To erase a single track:

1. Make sure you are in Internal Flash Player Mode.
2. Use [REW] or [FF] to select the track you wish to erase. The currently selected track will be displayed in the upper left corner ('02' in this example).
3. Press [ERASE]. You will see the screen shown on the right.
4. Press [YES] to erase the currently selected track or press [NO] to cancel the operation.

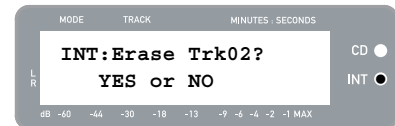
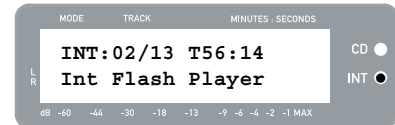

### To erase all tracks:

1. Make sure you are in Internal Flash Player Mode.
2. Press [ERASE]. You will see a screen similar to the one shown on the right.
3. Press [SELECT] and you will see the screen change as shown on the right.
4. Press [YES] to erase all tracks currently stored in the Internal Flash Player, or press [NO] to cancel.

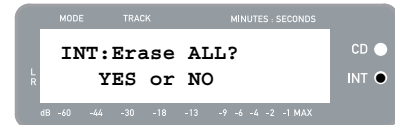
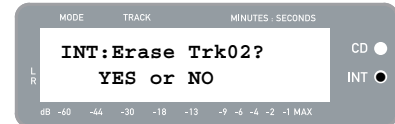

**Please note that there is no way to "undo" this operation! If you press [YES], all tracks stored in Internal Flash Player will be erased permanently.**

## INTERNAL FLASH PLAYER MENU OPTIONS

To access different menu options while in Internal Flash Player Mode, press the [MENU] button. To step through menu options, continue to press the [MENU] button. To change the selected setting, press the [SELECT] button. The available menu options are described below:

### Switch to CD Player Mode

This option allows you to manually switch to CD Player Mode. Press [YES] to switch.

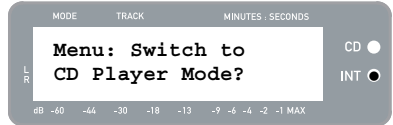

### Move Track

This option allows you to re-organize stored recordings by moving a track to a new location. The track which will be moved is the track which was selected before entering the menu options (Track "01" in the example to the right).

The destination track is indicated in the 'New' field and can be incremented and decremented with [FF] and [REW], respectively. Once you have selected the desired destination, press [YES] to move the track.



### Auto Split

Auto Split is a feature which automatically detects silence between songs and splits the recording into tracks in real-time. By default, this option is enabled. However, you may choose to disable this option and set track markers manually.

Press [SELECT] to enable or disable Auto Split.

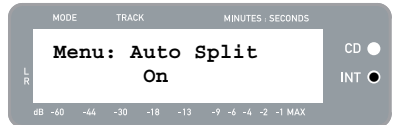

### Repeat Mode

This option allows you to repeat a single track or the entire collection of recordings stored in the Internal Flash Player. Options include Repeat Off, Repeat Track, Repeat All. While on this menu page, press [SELECT] to toggle between these options.



### System Info

This page displays the unit's firmware version. While on this page, press [SELECT] to cycle through the information fields.

*Note: System information may be required when contacting our Technical Support team.*

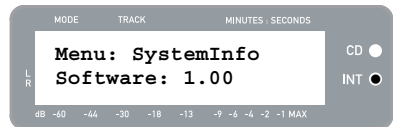

## BURNING INTERNAL FLASH PLAYER CONTENTS TO CD

Once you have recorded your music to the Internal Flash Player, you can burn it to a CD-R. Please note that the LP 2 CD allows recording only to a blank CD-R. Please ensure that the proper logo (shown on the right) appears on the CD you intend to use.



1. First, make sure that you are in Internal Flash Player Mode (an orange LED next to "INT" should be lit). If the unit is in CD Player Mode (green LED next to "CD"), press [MENU] once and press [YES] when you see the screen shown on the right to switch to Internal Flash Player Mode.
2. Press the [BURN CD] button.
3. Insert a blank CD-R into the unit's CD drive. If a non-compatible blank CD is inserted, the unit will eject the CD and ask you to insert a blank CD-R.
4. Once a blank CD-R has been detected, the burning process will begin automatically. You will see the screen displayed on the right. Please allow this process to complete

*Note: To cancel the burn process, press [STOP].*

5. Once the burning process has completed, the LP 2 CD will eject the CD and you will see the screen displayed on the right. If you would like to burn another copy, insert another CD-R and press [YES]. If you do not wish to burn another copy, simply press [NO].
6. When you select [NO], you will see the screen displayed on the right. Select [YES] if you would like to erase all tracks currently stored in the Internal Flash Player, or press [NO] if you wish to keep the tracks.

*Note: For most applications, you may wish to erase Internal Flash Player contents after each successful transfer to CD. However, please ensure that the CD was burned to your expectations before clearing the Internal Flash Player contents.*

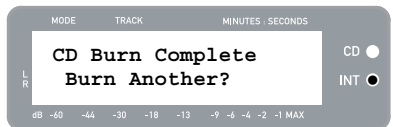
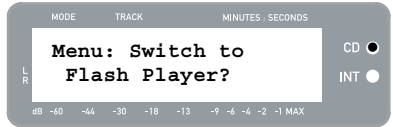

## FREQUENTLY ASKED QUESTIONS

- Question:** Can I record from the turntable and from external audio sources simultaneously?  
**Answer:** No. The LP 2 CD can only record from the turntable *or* from audio sources connected to the Line In inputs, but not both simultaneously. This is to prevent unwanted mixing of audio signals. The Phono / Line switch selects which source will be routed to the internal recorder.
- Question:** Can I burn my vinyl records directly to CD?  
**Answer:** You will need to record your music to the unit's Internal Flash Player before you can burn it to a CD. This approach allows you to correct any mistakes and perfect your track transitions before committing your recording to a CD. It also ensures that the spinning of the CD drive does not introduce mechanical noise into your recordings.
- Question:** What CD formats is the LP 2 CD compatible with?  
**Answer:** The LP 2 CD can play music from virtually any CD containing audio data. The LP 2 CD can only record music to CD-R. Please ensure that the CD you wish to record contains the proper "Digital Audio Recordable" logo.
- Question:** How much data can the Internal Flash Player hold?  
**Answer:** The Internal Flash Player on the LP 2 CD can hold about 700Mb of data; this equals roughly 80 minutes of music. Please note, however, that the Internal Flash Player also has a 99 track limit. We recommend that you wipe the player contents after each successful transfer to CD.
- Question:** Can I listen to my music while recording it?  
**Answer:** Yes, you can listen to your music while recording by connecting the unit's Line Out to a line-level input on a home stereo receiver. Alternatively, you can connect headphones to the 1/8" headphone jack on the lower right corner of the top panel.
- Question:** Can I record audio from other devices?  
**Answer:** Yes, you can record audio to the unit's Internal Flash Player from virtually any line-level audio source, such as tape or reel-to-reel players, connected to the Line In on the rear panel.
- Question:** What is the purpose of the USB port?  
**Answer:** The USB port allows you to connect the turntable to your computer and use the included software to transfer music from vinyl or external line-level audio sources directly to digital music. Please consult the included MixMeister Software Guide for information on recording audio from the LP 2 CD into your computer.
- Question:** Do I need special software drivers when connecting the LP 2 CD to my computer?  
**Answer:** No, the LP 2 CD is a plug-and-play device. This means that there are no special drivers to install. When you connect the unit to your computer for the first time, it will automatically load all the necessary components onto your system.
- Question:** With what operating systems is the LP 2 CD compatible?  
**Answer:** The LP 2 CD is a plug-and-play device under Windows XP/Vista and Mac OSX operating systems. If you would like to transfer your music to your computer, please refer to the MixMeister Software Guide.

## TROUBLESHOOTING

PROBLEM	CAUSE	SOLUTION
My recordings sound loud and distorted.	Recording level was too loud.	It is important to carefully set your recording level prior to recording. When you first press [RECORD] to enter Rec Ready Mode, please check the level metering on the display. Use the RECORD LEVEL knob to adjust the level. At the loudest moments of the music, the meters should hit the (-4) or (-2) mark but should not reach (MAX). If the level of the audio signal is too "hot", you will see (!) flash on the right side of the display.
I can barely hear the recorded audio when I play it back.	Recording level was too soft.	
My records are playing at an unusual pitch.	RPM switch not set correctly.	Please set the RPM switch as appropriate for the record you wish to play (33/45/78).
I don't hear anything when I try to play or record audio from my vinyl records.	PHONO / LINE switch set to Line, instead of Phono.	Set the PHONO / LINE switch to Phono to play and record audio from the turntable.
I don't hear anything when I try to play or record external sources connected to the Line In.	PHONO / LINE switch set to Phono, instead of Line.	Set the PHONO / LINE switch to Line to hear and record audio from the external sources connected to the Line In.
I get a "Not enough space on blank CDR" message.	Internal Flash Player contents exceed the maximum capacity of the CD-R you are attempting to burn.	Erase tracks from Internal Flash Player which may have already been burnt to a previous disc. In general, we recommend that you erase the player contents after each successful burn.
		Try a higher capacity CD-R. If using a 74min CD-R, please try an 80min CD-R.
I get a "Too many tracks in Flash to REC" message.	Internal Flash Player is filled to capacity.	Erase tracks from the Internal Flash Player to free up space.
I get a "Can't Record Flash is Full" message.		Burn Internal Flash Player contents to CD-R, then erase all tracks.
I can't hear my record playing.	LP 2 CD is already playing audio from CD or from the Internal Flash Player.	Press the [STOP] button to ensure that the unit is not actively playing back or pausing a song.
I am experiencing poor sound quality.	Cartridge connection is not secure.	Cartridge must be securely connected to the tonearm whenever you are using the turntable.
	Vinyl record is dirty or scratched.	Try dusting off and gently wiping the surface of the record before playing it.
My recording came out as one continuous, long track, instead of individual tracks.	Auto Split menu option was disabled.	Enable Auto Split in the Menu options and try again. See "Internal Flash Player Menu Options" section for details.
		Use the [SPLIT TRK] to manually split your recordings into individual tracks. See "Splitting Tracks in the Internal Flash Player" section for details.

## LP 2 CD HOT KEYS

BUTTON COMBINATION	DESCRIPTION
RECORD + STOP	Forces system to load an OS (Operating System) upon startup. Please visit <a href="http://www.ion-audio.com">www.ion-audio.com</a> regularly for updates.
RECORD + PLAY	Restores the default system parameters.



# GUÍA DE INICIO RÁPIDO

- Asegúrese de que todos los elementos abajo indicados estén incluidos en la caja.
- **LEA EL FOLLETO DE INSTRUCCIONES DE SEGURIDAD ANTES DE UTILIZAR EL PRODUCTO.**
- Visite <http://www.ion-audio.com> para registrar el producto.

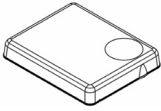

CUBIERTA ANTIPOLVO

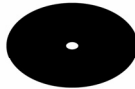

ALFOMBRILLA ANTIDESLIZANTE



ADAPTADOR PARA 45RPM



CONTRAPESO

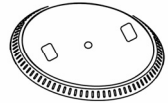

PLATO



MONTAJE DE LA TAPA GUARDAPOLVO

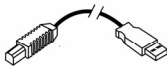

CABLE USB



CD



CÁPSULA PREMONTADA



GIRADISCOS LP 2 CD

## INTRODUCCIÓN

Gracias por comprar este producto. LP 2 CD es la manera más rápida y sencilla de convertir la música de discos de vinilo o fuentes de audio externas, tales como reproductores de casetes o cinta, en un CD o guardarla directamente en su computadora. Con la función de división automática de pistas, el LP 2 CD detecta los silencios entre temas y los separa en pistas individuales para su conveniencia.



### MÉTODO DE GRABACIÓN 1 – A UN CD

Extraiga su álbum al reproductor flash interno y queme uno o más CD. Una vez grabado su CD, puede escucharlo en el auto, en su casa, en su computadora o en cualquier lugar donde haya un reproductor de CD estándar.



### MÉTODO DE GRABACIÓN 2 – A SU COMPUTADORA

Use el software incluido para convertir automáticamente las pistas a su biblioteca de iTunes\* durante la reproducción. Una vez convertidas, puede transferirlas a dispositivos de medios portátiles, como iPod\* o grabarlas quemando un CD con aplicaciones de grabación en CD de terceros.

## SOFTWARE

Hemos incluido varios paquetes de software para ayudarle a convertir sus grabaciones de vinilo:

- **EZ Vinyl/Tape Converter\*\*** (sólo PC) es la forma más rápida y fácil de convertir las grabaciones en medios digitales. Este software guarda convenientemente sus grabaciones en la biblioteca de iTunes. Es posible que los usuarios novicios prefieran esta aplicación. En el CD, incluimos una práctica Guía de inicio rápido con instrucciones paso a paso sobre la instalación y la operación del software.
- **EZ Audio Converter** (Mac únicamente) es una aplicación de convertidor básica para Mac OS X, ideal para usuarios novicios. Consulte en la Guía de inicio rápido del software incluida las instrucciones detalladas sobre la instalación y la operación del software.
- **Audacity** (PC y Mac) está previsto para el usuario avanzado. Esta aplicación permite la edición y procesamiento avanzados de audio, tales como la normalización, la remoción de ruido, la conversión de velocidad de discos de 78 RPM y la separación automática de pistas. La Guía del software Audacity puede encontrarse en el CD incluido — consúltela cuando trabaje con Audacity.

\* iTunes e iPod son marcas registradas de Apple, Inc., registradas en EE.UU. y otros países.

\*\* Una versión de EZ Vinyl/Tape Converter con Gracenote MusicID está disponible para su descarga en la página de su producto en [www.ion-audio.com](http://www.ion-audio.com).

## VISTA DEL PANEL TRASERO

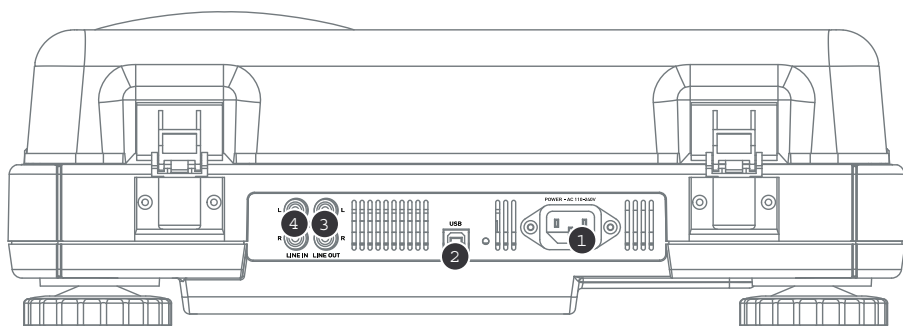

1. **Entrada de alimentación:** Conecte el cable de alimentación incluido desde el giradiscos a un suministro eléctrico activo.
2. **Salida de audio USB:** Use el cable USB incluido para conectar el giradiscos a su computadora. La conexión USB provee el audio del giradiscos (o de las entradas de línea Line In, si el conmutador de entrada Line/Phono (Línea/Fonográfica) del panel superior está en Line) a su computadora. La conexión USB también entrega audio desde la computadora a través de las salidas RCA del giradiscos. Para transferir sus discos de vinilo a la computadora, proporcionamos varios paquetes de software diferentes en el CD incluido. Consulte en la sección "Software incluido" los detalles sobre las aplicaciones de software incluidas.
3. **Line Out (Salida de línea):** Use un cable RCA estéreo estándar para conectar estas salidas a las entradas de audio de su sistema estéreo hogareño. (Para tener en cuenta: igualmente se puede copiar música en un CD o computadora, incluso si las salidas de audio del giradiscos no están conectadas a un sistema estéreo).
4. **Line In (Entrada de línea):** Estas entradas RCA se usan para conectar reproductores de casetes o cintas o cualquier otra fuente de audio de nivel de línea.

## VISTA DEL PANEL FRONTAL

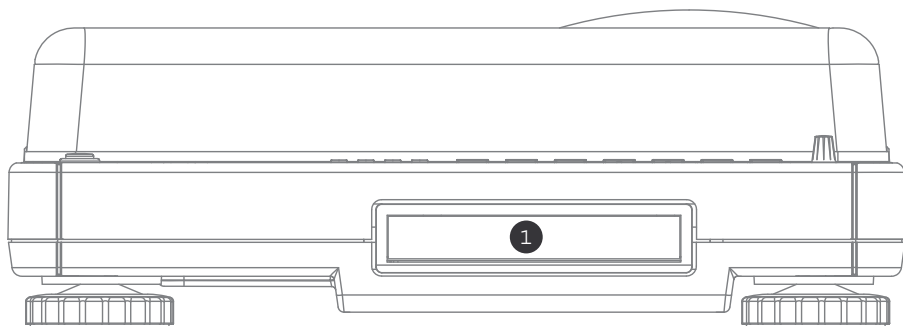

1. **Lectora de CD:** La lectora de CD del giradiscos funciona como reproductor o quemador de CD, según sea el tipo de disco insertado en la bandeja. Cuando se usan CD finalizados no vacíos, la lectora funciona como reproductor de CD, permitiéndole reproducir música a través de la línea de salida del giradiscos o extraer pistas al reproductor flash interno (Internal Flash Player). Cuando se usan discos CD-R vacíos, la lectora funciona como quemador de CD permitiéndole grabar el audio proveniente del reproductor flash interno de la unidad (por ej., el audio extraído del giradiscos o de fuentes de sonido externas conectadas a la entrada de línea).

## VISTA DEL PANEL SUPERIOR

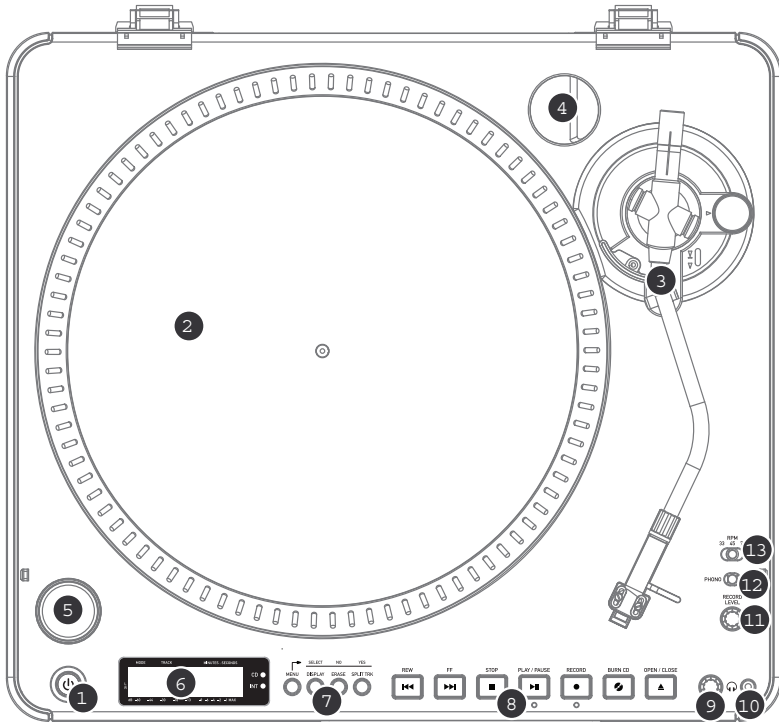

1. **BOTÓN DE ENCENDIDO:** Pulse este botón para encender y apagar la unidad.
2. **PLATO:** Este plato se debe ajustar firmemente al giradiscos antes de hacerlo funcionar. La correa de transmisión del motor se puede encontrar en el aro impulsor debajo del plato. Vea en "Instalación del plato" la información detallada sobre la instalación de la correa de transmisión del motor.
3. **CONJUNTO DE BRAZO DE LECTURA:** Consulte en la sección "Descripción del brazo de lectura" una descripción detallada del mismo.
4. **SOPORTE DEL ADAPTADOR PARA 45 RPM:** Puede colocar aquí el adaptador para 45 cuando no lo usa.
5. **BOTÓN DE ARRANQUE/PARADA:** Con este botón se arranca y para el motor del giradiscos. Si parece que no funciona, asegúrese que la correa de transmisión del motor esté bien instalada, como se explica en la sección "Instalación del plato".
6. **PANTALLA:** La pantalla le permite acceder a opciones de menú e información correspondientes a la operación de la unidad.
7. **BOTONES DE MENÚ Y FUNCIONES:** Consulte en la sección "Botones de menú y funciones" una descripción detallada de los mismos.
8. **BOTONES DE CONTROL DE CD:** Consulte en la sección "Botones de control de CD" la información más detallada.
9. **VOLÚMEN DE AURICULARES:** Con esta perilla se ajusta el volumen de la señal para auriculares.
10. **SALIDA PARA AURICULARES DE 1/8":** A esta entrada se conectan los auriculares de 1/8".
11. **NIVEL DE GRABACIÓN:** Con esta perilla se ajusta en nivel de la señal de audio proveniente del giradiscos o de fuentes de audio conectadas a las entradas Line In del panel trasero.
12. **CONMUTADOR DE ENTRADA FONOGRAFICA/LÍNEA** Con este conmutador se selecciona la señal de audio de entrada. Coloque este conmutador en Phono cuando reproduce y transfiere sus grabaciones en vinilo al CD o la computadora. Colóquelo en Line si desea transferir o escuchar música de fuentes de audio externas conectadas a las entradas Line In del panel trasero.
13. **CONMUTADOR SELECTOR DE 33 / 45 / 78 RPM:** Coloque este conmutador en la posición apropiada cuando reproduce discos. Si la música se reproduce con un pitch extraño o anormal, puede ser una buena indicación de que se seleccionó un valor de RPM incorrecto.

## BOTONES DE MENÚ Y FUNCIONES:

1. **[MENU]** (Menú): Con este botón se introducen las opciones de menú correspondientes al modo de operación en uso. Las opciones del menú CD Player Mode (Modo de reproductor de CD) son Switch Mode (Cambiar modo), Copy Track (Copiar pista), Copy All (Copiar todas), Repeat (Repetir) y System Info (Información del sistema). Las opciones del menú Internal Flash Player Mode (Modo de reproductor flash interno) son Switch Mode (Cambiar modo), Move Track (Mover pista), Repeat (Repetir) y System Info (Información del sistema).
2. **[DISPLAY]** (Pantalla): Pulse este botón para recorrer las diferentes configuraciones de la pantalla de tiempo del LP 2 CD: Elapsed (Transcurrido) (por defecto), Track Remain (Remanente de pista), Total Remain (Remanente total). Este botón también funciona como botón de SELECCIÓN cuando se seleccionan opciones del menú.
3. **[ERASE]** (Borrar): Este botón permite borrar pistas del reproductor flash interno. También funciona como botón de NO cuando se seleccionan opciones del menú.
4. **[SPLIT TRK]** (Dividir pista): El LP 2 CD ofrece Auto Split, que detecta automáticamente los silencios entre temas y divide la grabación en pistas individuales. Por defecto, Auto Split está activada. Si decide desactivar esta función y dividir manualmente sus pistas, puede usar el botón [SPLIT TRK] entre temas para crear una pista nueva. También puede realizar esta operación después de grabar su música (consulte la sección "Cómo dividir pistas en el reproductor flash interno"). Este botón también funciona como botón de [SI] cuando se seleccionan opciones del menú.

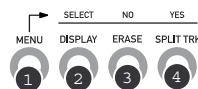

## BOTONES DE CONTROL DE CD

1. **[REW]** (Rebobinar): Pulse este botón para saltar a la pista anterior. Manténgalo pulsado mientras reproduce una pista para retroceder rápidamente.
2. **[FF]** (Avance rápido): Pulse este botón para saltar a la pista siguiente. Manténgalo pulsado mientras reproduce una pista para avanzar rápidamente.
3. **[STOP]** (Parar): Pulse este botón para detener la reproducción y volver a la primera pista. Con este botón también se detiene la grabación cuando extrae su música al reproductor flash interno.
4. **[PLAY / PAUSE]** (Reproducción/pausa): Pulse este botón para reproducir la pista seleccionada —se enciende el LED verde de abajo del botón. Para hacer una pausa, púlselo nuevamente mientras se reproduce la cinta —el LED verde destella durante dicha pausa. Púlselo nuevamente para reanudar la reproducción. Este botón también inicia la grabación en modo Record Ready (Listo a grabar).
5. **[RECORD]** (Grabación): Pulse este botón para entrar al modo Record Ready. Este modo le permite grabar audio proveniente del plato del giradiscos o de fuentes de audio externas conectadas a las entradas Line In del reproductor flash interno (consulte la sección "Cómo grabar música en el reproductor flash interno" para obtener más detalles). Cuando pulsa [RECORD], comienza a destellar el LED rojo de abajo del botón, para indicarle que está listo a grabar.
6. **[BURN CD]** (Grabar en CD): Una vez que haya grabado su música en el reproductor flash interno, pulse este botón para quemar el contenido del reproductor directamente en un CD-R vacío compatible (consulte la sección "Cómo grabar el contenido del reproductor flash interno en un CD" para obtener más detalles).
7. **[OPEN/CLOSE]** (Abrir/cerrar): Con este botón se abre y cierra la bandeja de CD.



## VISTA DEL BRAZO

1. **Contrapeso y anillo de escala:** El contrapeso se usa para balancear el conjunto del portacápsula y la cápsula para que se le aplique la cantidad adecuada de presión de la púa al disco.
2. **Ajuste antideslizamiento:** Esta perilla se usa para compensar las fuerzas de tracción hacia adentro. Consulte INSTALACIÓN DEL BRAZO para ver más detalles.
3. **Clip del brazo:** Este clip diseñado especialmente fija el brazo mientras está en reposo o no se usa. El clip ha sido diseñado para que permanezca hacia arriba mientras está desbloqueado.  
**NOTA:** Al transportar el giradiscos, siempre se recomienda retirar el portacápsula y sujetar bien el clip del brazo para evitar daños al brazo o al giradiscos.
4. **Tuerca de fijación del brazo:** Esta tuerca de aluminio se usa para fijar el conjunto del portacápsula y la cápsula al tubo del brazo. Consulte Instalación de la cápsula para ver más detalles.
5. **Cápsula y portacápsula:** La cápsula está preinstalada en un portacápsula estándar. La cápsula es reemplazable por el usuario y compatible con una variedad de cápsulas estándar. Asegúrese de retirar la cubierta plástica transparente antes de hacer funcionar el giradiscos con la cápsula.

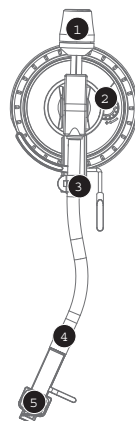

## INSTALACIÓN DEL BRAZO

- Para empezar, gire el contrapeso en sentido antihorario hasta que esté completamente en la posición hacia adelante. (NOTA: ésta es también la máxima cantidad de presión que se le puede aplicar a la cápsula.)
- Ahora debe sentir una sensación de peso y resistencia cuando levanta o baja el portacápsula. Comience a girar el contrapeso en sentido horario (alejándolo del punto de pivote) hasta que la sensación de peso y resistencia desaparezca. Si esto se hace correctamente, el brazo pivotará de un lado al otro con muy poca resistencia indicando que hay exactamente 0 gramos de presión sobre la aguja.
- Con el contrapeso en su nueva posición más lejos del punto de pivote del brazo, tome el anillo de escala del contrapeso y gírelo hasta que el "0" esté en la posición vertical.
- Finalmente, gire el contrapeso (y el anillo de escala) en sentido antihorario (hacia el punto de pivote) hasta que se alcance el peso deseado. Si el anillo de escala gira 360 grados más del punto de cero, la nueva lectura del anillo debe agregarse a 3.5.

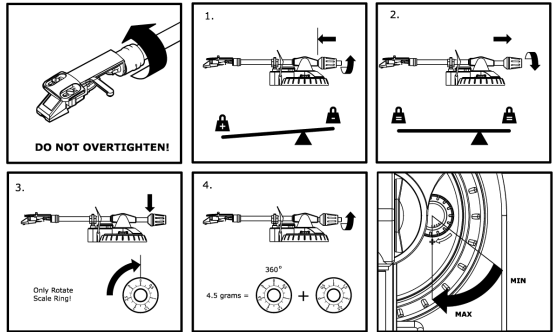

*\*El conjunto de portacápsula y cápsula que se incluye requiere un mínimo de 3 gramos y no más de 5 gramos para un funcionamiento óptimo.*

### Ajuste del dispositivo antideslizamiento

En la mayoría de los casos, el dispositivo antideslizamiento debe ajustarse a su valor mínimo. Este dispositivo compensa las fuerzas de tracción hacia adentro que ocurren con ciertas cápsulas cuando la aguja se acerca al centro del disco. Si el giradiscos experimenta excesivos saltos cuando se acerca al eje central, intente aumentar el valor del dispositivo antideslizamiento en los incrementos indicados en el cuadrante. Comience agregando un incremento de 1, pruebe el funcionamiento, aumentelo más si fuera necesario y así sucesivamente.

### ¡IMPORTANTE

- Asegúrese de que la alfombrilla de fieltro esté siempre colocada sobre el plato cuando se usa el giradiscos. Si no se usa la alfombrilla, puede dañarse el medio, así como el giradiscos.
- Retire la cubierta plástica de la cápsula (cubierta de la púa) antes de hacer funcionar el giradiscos.
- Tenga en cuenta que es necesario sacar el brazo de lectura de la posición de reposo (clip del brazo) para que se active el motor del giradiscos.

## INSTALACIÓN DEL PLATO

**ADVERTENCIA:** La instalación incorrecta del plato puede causar el mal funcionamiento del giradiscos, la inestabilidad del plato o un daño permanente al motor.

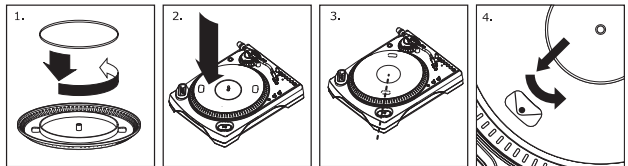

- Comience la instalación colocando la correa de transmisión de goma alrededor del anillo inferior del centro del plato del giradiscos. Éste debería venir preinstalado, pero revíselo para asegurarse que no esté doblado o dañado.
- Instale el plato en el eje central y presiónelo firmemente. Revise para asegurarse que gira de modo uniforme y que no se bambolea en exceso.
- Gire el plato para que uno de los orificios esté alineado con el botón Start/Stop de la esquina anterior del giradiscos. El eje de latón del motor debe ser visible a través de este agujero.
- Meta la mano en este agujero y tire de la correa de transmisión de goma del anillo interior, e instálela sobre el eje del motor. Tenga cuidado de no doblar la correa de transmisión de goma durante este paso. Verifique que el plato gire de modo uniforme. Si la correa de transmisión está bien instalada, debe haber un poco de tensión que detiene el plato después de girar libremente.

## CÓMO MONTAR LA CUBIERTA ANTIPOLVO

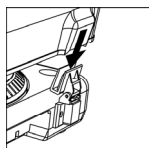

1. Fije al giradiscos los montajes de la cubierta antipolvo provistos.
2. Fije la cubierta antipolvo a los montajes como se muestra en la ilustración de la izquierda.

## LOS DOS MODOS

El LP 2 CD tiene dos modos de operación generales: CD Player (Reproductor de CD) e Internal Flash Player (Reproductor flash interno). El modo seleccionado se muestra con los dos LED (CD e INT) ubicados a la derecha de la pantalla, como se muestra en la ilustración.

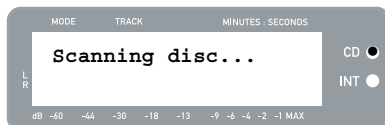

El modo de **reproductor de CD** le permite:

- Reproducir música de CD que no están vacíos usando los controles de transporte convencionales (Reproducir, Pausa, Parar, Saltar, Avance rápido y Rebobinar)
- Copiar una pista específica del CD en el reproductor flash interno
- Copiar el contenido completo del CD en el reproductor flash interno

El modo de **reproductor flash interno** le permite:

- Extraer pistas de una fuente de audio (vinilo o fuente externa conectada a Line In)
- Reproducir pistas almacenadas en el reproductor flash interno, usando los controles de transporte convencionales (Reproducir, Pausa, Parar, Saltar, Avance rápido y Rebobinar)
- Borrar pistas grabadas desde el reproductor flash interno
- Dividir una pista grabada en varias pistas
- Quemar el contenido del reproductor flash interno en un CD-R vacío

## MODO DE REPRODUCTOR DE CD

En este modo, es posible reproducir o extraer música de un CD que no está vacío. Cuando inserta el CD por primera vez, la pantalla muestra la información que se ilustra a la derecha:

1. La pista que se reproducirá cuando pulse [PLAY] (01 en este ejemplo).
2. El número total de pistas del CD (12 en este ejemplo).
3. La duración total del CD en formato MM:SS (minutos:segundos) (62:35 en este ejemplo).

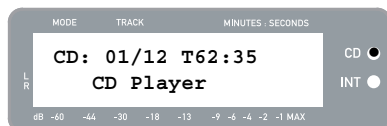

## CÓMO REPRODUCIR MÚSICA DEL CD

Para reproducir música del CD, pulse simplemente el botón [PLAY]. Una vez que se esté reproduciendo el CD, la línea superior de la pantalla muestra el tiempo de pista transcurrido y la inferior el medidor de nivel estéreo con retención de pico, como se muestra en la ilustración de la derecha.

- Pulsando el botón [DISPLAY] es posible recorrer las distintas opciones de la pantalla de tiempo. Las opciones son 'Elapsed' (Transcurrido), 'Track Remain' (Remanente de pista) y 'Total Remain' (Remanente total).
- Pulse [FF] o [REW] para saltar a la pista siguiente o anterior respectivamente. Pulse y retenga un botón mientras se reproduce una pista para avanzar o retroceder rápidamente.
- Pulse [PAUSE] mientras se reproduce una pista para hacer una pausa en la reproducción. Púlselo nuevamente para reanudarla.
- Pulse [STOP] para detener la reproducción.

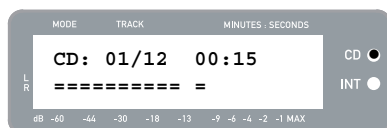

## OPCIONES DEL MENÚ DEL MODO DE REPRODUCTOR DE CD

Para acceder a las diferentes opciones de menú en modo de reproductor de CD, pulse el botón [MENU]. Para recorrer las opciones del menú, continúe pulsando el botón [MENU]. Después de recorrer todas las opciones de menú disponibles, la unidad vuelve a la pantalla por defecto del modo de reproductor de CD. Las opciones de menú disponibles se describen a continuación:

### Switch to Internal Flash Player Mode

Esta opción le permite conmutar manualmente al modo de reproductor flash interno. Pulse [YES] para conmutar.

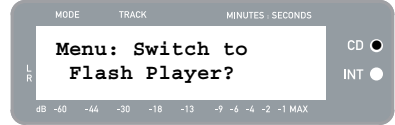

### Copy Track

Esta opción le permite copiar una pista del CD en el reproductor flash interno. Verá la pantalla ilustrada a la derecha. La pista que se copia es la que se seleccionó antes de introducir las opciones de menú. (Pista "01" en el ejemplo de la derecha).

Use [REW] y [FF] para seleccionar el destino de la pista copiada ("03" en el ejemplo de la derecha). Pulse [YES] para copiar la pista en el destino seleccionado. Pulse [NO] para cancelar la operación.

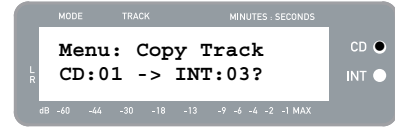

*Tenga en cuenta que el reproductor flash interno de la unidad tiene una capacidad máxima de 99 pistas u 80 minutos.*

### Copy All

Esta opción le permite copiar todas las pistas del CD en el reproductor flash interno. Pulse [YES] para copiar el CD completo.

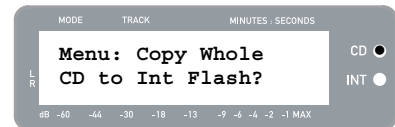

Si el reproductor flash interno ya contiene datos, es posible que vea la pantalla ilustrada a la derecha. Pulse [YES] si desea copiar el contenido del CD de cualquier manera.

*También en este caso, tenga en cuenta que el reproductor flash interno de la unidad tiene una capacidad máxima de 99 pistas u 80 minutos.*

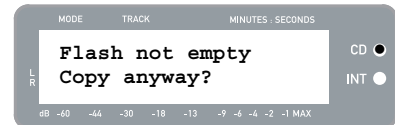

Verá entonces la pantalla ilustrada a la derecha. Si desea borrar el contenido del reproductor flash interno antes de proceder, pulse [YES]. Si desea conservar el contenido, pulse [NO]. En este caso, las pistas nuevas se copian a partir de la próxima posición disponible. (Por ejemplo, si hay 8 pistas almacenadas en el reproductor, las pistas nuevas comienzan en la 9).

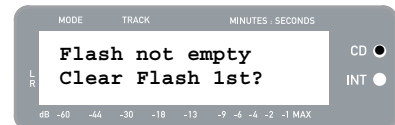

### Repeat Mode

Esta opción le permite repetir la reproducción de una pista o el CD completo. Las opciones son Repeat Off (Repetición desactivada), Repeat Track (Repetir pista), Repeat All (Repetir todas). Use el botón [SELECT] para recorrer las diferentes opciones.



### System Info

Esta página muestra información del sistema. Desde esta página, pulse [SELECT] para recorrer los campos de información.

*Nota: La información del sistema puede solicitarse a nuestro equipo de Soporte Técnico.*

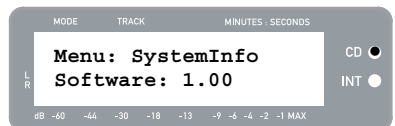

## MODO DE REPRODUCTOR FLASH INTERNO

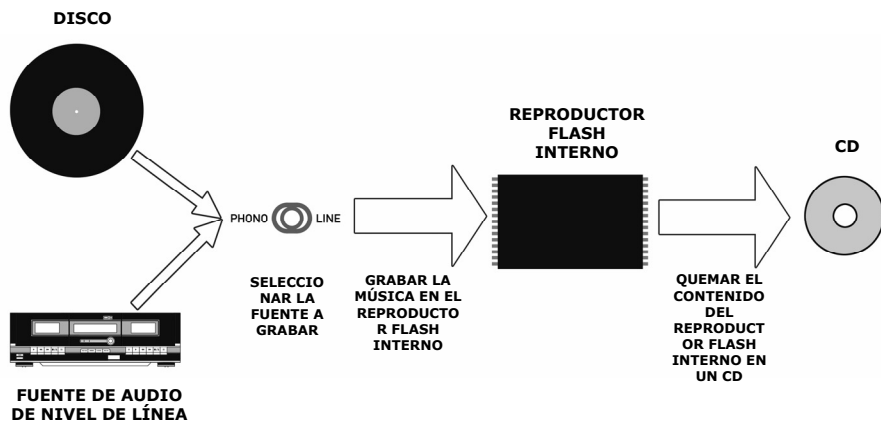

El LP 2 CD cuenta con un reproductor flash interno (Internal Flash Player). Este reproductor se usa para extraer música del giradiscos o de una fuente externa conectada a las entradas de línea de la parte trasera de la unidad. El proceso se ilustra a continuación:



Es posible que se pregunte, ¿por qué no quemar mi música directamente en el CD? Hay un par de razones por la que hemos elegido este criterio:

- Grabar primero en el reproductor flash interno le permite corregir los posibles errores y perfeccionar las transiciones entre las pistas antes de pasar su grabación a un CD.
- La rotación de la lectora de CD produce un ruido mecánico que puede infiltrarse en sus grabaciones. La grabación en el reproductor flash interno evita que este ruido entre a sus grabaciones, asegurando la más alta fidelidad de audio posible.

## CÓMO GRABAR MÚSICA EN EL REPRODUCTOR FLASH INTERNO

1. En primer lugar, **asegúrese de que está en el modo de reproductor flash interno** (debe estar encendido el LED anaranjado que está junto a "INT"). Si la unidad está en modo de reproductor de CD (LED verde que está junto a "CD"), pulse [MENU] una vez y [YES] cuando vea la pantalla que se muestra a la derecha, para conmutar al modo de reproductor flash interno.
 
2. **Seleccione la fuente de la que desea grabar** pasando el conmutador PHONO / LINE a la posición apropiada. Coloque el conmutador en PHONO si desea grabar discos de vinilo desde el plato del giradiscos o en LINE si desea grabar desde una fuente externa, tal como un grabador de cinta o reproductor personal de música, conectados a la entrada LINE IN de la parte trasera del LP 2 CD.
3. Pulse el botón [RECORD]. EL LED rojo de abajo del botón comienza a destellar para indicarle que está listo para grabar y verá la pantalla que se ilustra a la derecha. El número que está después de 'INT' es la posición donde se guarda la grabación.
 
4. **Ubique el comienzo de la música que desea grabar.** Si va a grabar desde un vinilo colocado en el giradiscos, coloque la púa en el disco, al comienzo de la sección que desea grabar.
5. **Reproduzca la música que desea grabar.** Si graba desde un vinilo colocado en el plato del giradiscos, pulse el botón [START/STOP] del mismo para comenzar la reproducción del disco.



6. **Use la perilla RECORD LEVEL para ajustar el nivel de la señal de audio.** El nivel de grabación aparece en la pantalla. Es importante ajustar correctamente los niveles de grabación durante este paso, porque de lo contrario podría obtener una grabación de nivel demasiado baja o de excesiva sonoridad y distorsionada. Trate de ajustar la perilla RECORD LEVEL de modo que los picos lleguen hasta la marca (-4) o (-2) pero nunca alcancen la marca MAX (si el nivel de grabación es muy alto y se produce recorte, aparece el signo "!").

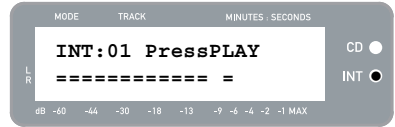

7. **Una vez hecho el ajuste del nivel de grabación al valor óptimo, pare la música.** Si va a grabar desde un vinilo colocado en el giradiscos, pulse el botón [START/STOP] del mismo para detenerlo.
8. **Ubique el comienzo de la sección que desea grabar.** Si va a grabar desde un vinilo colocado en el giradiscos, coloque nuevamente la púa al comienzo de la sección que desea grabar.

9. Cuando esté listo para comenzar a grabar, **pulse [PLAY] y luego reproduzca la música.** Si graba desde un vinilo colocado en el plato del giradiscos, pulse inmediatamente el botón [START/STOP] del mismo para comenzar la reproducción del disco. El LED rojo se enciende continuamente para indicarle que se está realizando la grabación. A la derecha de la pantalla, verá una lectura del tiempo de grabación remanente.

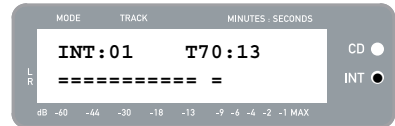

10. Por defecto, el LP 2 CD detecta los silencios entre temas y los separa automáticamente en pistas individuales (Auto Split).

Si no desactivó Auto Split, continúe con el paso siguiente.

En cambio, si desactivó Auto Split, será necesario que inserte manualmente los marcadores de pista entre temas. Para insertar un marcador de pista, **pulse el botón [SPLIT TRK] entre temas.** El número 'INT' se incrementa para indicarle que se inició una nueva pista. La inserción de marcadores de pista le permite grabar temas como pistas individuales cuando quemar el CD.

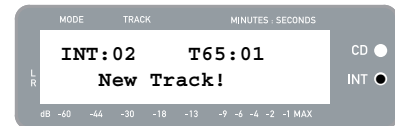

11. Si está grabando música desde un disco de vinilo, es conveniente que haga una pausa en la grabación cuando cambia el disco:
- Pulse [PAUSE] para hacer una pausa temporal en la grabación una vez que llegue al final del lado A.
  - Invierta el disco al lado B.
  - Pulse [SPLIT TRK] para insertar un marcador correspondiente a la primera pista del lado B.
  - Pulse [PLAY] para comenzar a grabar el lado B.

12. Cuando termine de grabar, **pulse el botón [STOP].** La pantalla vuelve a la presentación por defecto del reproductor flash interno, como se ilustra a la derecha.

*Para información sobre el quemado de las grabaciones en un CD-R, consulte la sección "Cómo grabar el contenido del reproductor flash interno en un CD".*

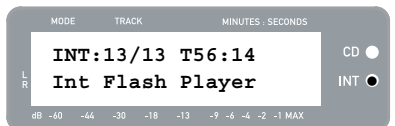

## CÓMO REPRODUCIR MÚSICA DEL REPRODUCTOR FLASH INTERNO

Una vez que haya grabado su música en el reproductor flash interno, pulse el botón [PLAY] para escucharla.

- Pulsando el botón [DISPLAY] es posible recorrer las distintas opciones de la pantalla de tiempo. Las opciones son 'Elapsed' (Transcurrido), 'Track Remain' (Remanente de pista) y 'Total Remain' (Remanente total).
- Pulse [FF] o [REW] para saltar a la pista siguiente o anterior respectivamente. Pulse y retenga un botón mientras se reproduce una pista para avanzar o retroceder rápidamente.
- Pulse [PAUSE] mientras se reproduce una pista para hacer una pausa en la reproducción. Púselo nuevamente para reanudarla.
- Pulse [STOP] para detener la reproducción.

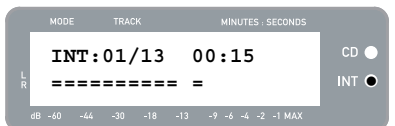

## CÓMO DIVIDIR PISTAS EN EL REPRODUCTOR FLASH INTERNO

El reproductor flash interno le permite dividir una pista seleccionada en dos, en caso de que haya omitido la transición cuando grabó por primera vez su música en dicho reproductor. Esto es aplicable si desactivó Auto Split y decidió dividir sus pistas manualmente.

- Asegúrese de que está en el modo de reproductor flash interno (debe estar encendido el LED anaranjado que está junto a "INT"). Si la unidad está en modo de reproductor de CD (LED verde que está junto a "CD"), pulse [MENU] una vez y [YES] cuando vea la pantalla que se muestra a la derecha, para conmutar al modo de reproductor flash interno.
- Localice la pista que desea dividir con los botones [REW] y [FF].
- Pulse [PLAY] para reproducir la pista seleccionada.
- Pulse y mantenga pulsada [FF] para localizar la posición donde desea dividir la pista. Si se pasa, puede pulsar y mantener pulsada [REW] para retroceder.
- Una vez que esté en la posición donde desea hacer la división, haga una pausa en la música.
- Pulse el botón [SPLIT TRK].



- Verá la pantalla ilustrada a la derecha. Puede escuchar una presentación preliminar de la 2ª pista resultante de la división pulsando [PLAY] en esta pantalla. Mantenga pulsadas [FF] o [REW] para avanzar o retroceder rápidamente en la pista. Pulse "STOP" para parar la presentación preliminar.

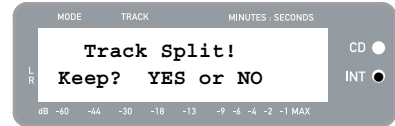

Pulse [YES] para mantener o [NO] para cancelar la división.

## CÓMO BORRAR MÚSICA DEL REPRODUCTOR FLASH INTERNO

En situaciones en las que pueda haber cometido un error durante el proceso de grabación o si la memoria flash de la unidad se llenó totalmente, tiene la opción de borrar temas.

### Para borrar una pista:

- Asegúrese de estar en el modo de reproductor flash interno.
- Use [REW] o [FF] para seleccionar la pista que desea borrar. La pista seleccionada aparece en la esquina superior izquierda ('02' en este ejemplo).
- Pulse [ERASE]. Verá la pantalla ilustrada a la derecha.
- Pulse [YES] para borrar la pista seleccionada o [NO] para cancelar la operación.

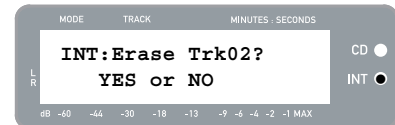
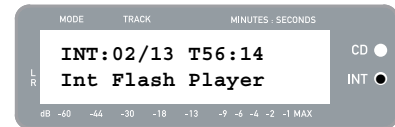

### Para borrar todas las pistas:

- Asegúrese de estar en el modo de reproductor flash interno.
- Pulse [ERASE]. Verá una pantalla similar a la ilustrada a la derecha.
- Pulse [SELECT] y verá que la pantalla cambia como se ilustra a la derecha.
- Pulse [YES] para borrar todas las pistas almacenadas en el reproductor flash interno o [NO] para cancelar.

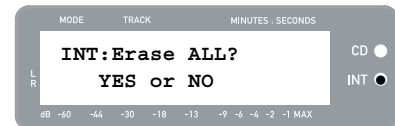
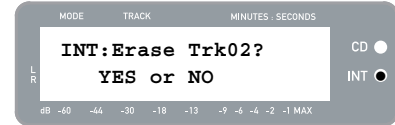

***¡Tenga en cuenta que no hay manera de "deshacer" esta operación! Si pulsa [YES], se borrarán permanentemente todas las pistas almacenadas en el reproductor flash interno.***

## OPCIONES DEL MENÚ DEL REPRODUCTOR FLASH INTERNO

Para acceder a las diferentes opciones de menú en modo de reproductor flash interno, pulse el botón [MENU]. Para recorrer las opciones del menú, continúe pulsando el botón [MENU]. Para cambiar el valor seleccionado, pulse el botón [SELECT]. Las opciones de menú disponibles se describen a continuación:

### Switch to CD Player Mode

Esta opción le permite conmutar manualmente al modo de reproductor de CD. Pulse [YES] para conmutar.

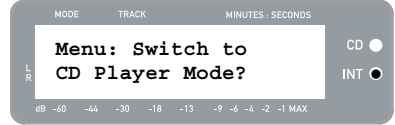

### Move Track

Esta opción le permite reorganizar las grabaciones almacenadas moviendo una pista a una nueva posición. La pista que se mueve es la seleccionada antes de introducir las opciones de menú (pista "01" en el ejemplo de la derecha).

La pista de destino se indica en el campo 'New' (Nueva) y se puede incrementar y decrementar con [FF] y [REW], respectivamente. Una vez seleccionado el destino deseado, pulse [YES] para mover la pista.



### Auto Split

Auto Split es una función que detecta automáticamente los silencios entre temas y divide la grabación en pistas en tiempo real. Por defecto, esta opción está activada. No obstante, puede elegir desactivarla y colocar los marcadores de pista manualmente.

Pulse [SELECT] para activar o desactivar Auto Split.



### Repeat Mode

Esta opción le permite repetir una pista o la colección completa de grabaciones almacenadas en el reproductor flash interno. Las opciones son Repeat Off (Repetición desactivada), Repeat Track (Repetir pista), Repeat All (Repetir todas). Desde esta página del menú, pulse [SELECT] para conmutar entre estas opciones.



### System Info

Esta página muestra la versión de firmware de la unidad. Desde esta página, pulse [SELECT] para recorrer los campos de información.

*Nota: La información del sistema puede solicitarse a nuestro equipo de Soporte Técnico.*

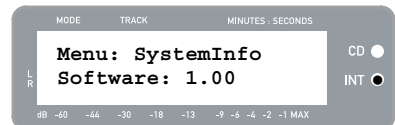

## CÓMO GRABAR EL CONTENIDO DEL REPRODUCTOR FLASH INTERNO EN UN CD

Una vez que haya grabado su música en el reproductor flash interno, puede grabarla quemando un CD-R. Tenga en cuenta que el LP 2 CD permite grabar sólo en un CD-R vacío. Asegúrese de que aparezca el logotipo correcto (ilustrado a la derecha) en el CD que piensa usar.



1. En primer lugar, **asegúrese de que está en el modo de reproductor flash interno** (debe estar encendido el LED anaranjado que está junto a "INT"). Si la unidad está en modo de reproductor de CD (LED verde que está junto a "CD"), pulse [MENU] una vez y [YES] cuando vea la pantalla que se muestra a la derecha, para conmutar al modo de reproductor flash interno.



2. Pulse el botón [BURN CD] (Quemar CD).
3. Inserte un CD-R vacío en la lectora de CD de la unidad. Si se inserta un CD vacío no compatible, la unidad lo expulsa y le pide que inserte un CD-R vacío.



4. Una vez que haya sido detectado un CD-R vacío, el proceso de grabación comienza automáticamente. Verá la pantalla ilustrada a la derecha. Espere que termine este proceso.

*Nota: Para cancelar el proceso de grabación, pulse [STOP].*



5. Una vez terminado el proceso de grabación, el LP 2 CD expulsa el CD y verá la pantalla ilustrada a la derecha. Si desea quemar otra copia, inserte otro CD-R y pulse [YES]. En caso contrario, pulse simplemente [NO].

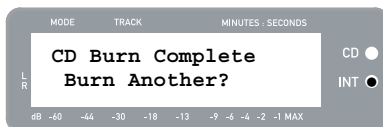

6. Si selecciona [NO], verá la pantalla ilustrada a la derecha. Seleccione [YES] si desea borrar todas las pistas almacenadas en el reproductor flash interno o [NO] si desea conservarlas.

*Nota: En la mayoría de las aplicaciones, es conveniente borrar el contenido del reproductor flash interno después de cada transferencia exitosa a CD. No obstante, asegúrese de que el CD se grabó según sus expectativas antes de borrar el contenido del reproductor flash interno.*



## PREGUNTAS FRECUENTES

**Pregunta:** ¿Puedo grabar desde el giradiscos y desde fuentes de audio externas simultáneamente?

**Respuesta:** No. El LP 2 CD puede grabar solamente desde el giradiscos o desde fuentes de audio conectadas a las entradas Line In, pero no desde ambos simultáneamente. Esto es para evitar la mezcla no deseada de las señales de audio. El conmutador Phono / Line selecciona la fuente que se conecta al grabador interno.

**Pregunta:** ¿Puedo quemar mis grabaciones en vinilo directamente en un CD?

**Respuesta:** Es necesario que grabe su música en el reproductor flash interno de la unidad antes de grabarla en un CD. Esta disposición le permite corregir posibles errores y perfeccionar las transiciones entre pistas antes de pasar la grabación a un CD. También asegura que el giro de la lectora de CD no introduzca ruido mecánico en sus grabaciones.

**Pregunta:** ¿Con qué formatos de CD es compatible el LP 2 CD?

**Respuesta:** El LP 2 CD puede reproducir música desde prácticamente cualquier CD que contenga datos de audio. Sólo puede grabar música en CD-R. Asegúrese de que el CD en el que desea grabar contenga el logotipo "Digital Audio Recordable" (Grabable con audio digital) apropiado.

**Pregunta:** ¿Qué cantidad de datos puede contener el reproductor flash interno?

**Respuesta:** El reproductor flash interno del LP 2 CD puede contener alrededor de 700 Mb de datos, que equivalen aproximadamente a 80 minutos de música. Tenga en cuenta, sin embargo, que el reproductor flash interno también tiene un límite de 99 pistas. Recomendamos que borre el contenido del reproductor después de cada transferencia exitosa a CD.

**Pregunta:** ¿Puedo escuchar mi música mientras la grabo?

**Respuesta:** Sí, puede escuchar su música mientras la graba conectando la salida de línea de la unidad a la entrada de nivel de línea de un receptor estéreo hogareño. Como alternativa, puede conectar auriculares al zócalo para auriculares de 1/8" de la esquina inferior izquierda del panel superior.

**Pregunta:** ¿Puedo grabar audio desde otros dispositivos?

**Respuesta:** Sí, puede grabar audio del reproductor flash interno de la unidad desde prácticamente cualquier fuente de audio de nivel de línea, tal como un reproductor de casetes o cinta, conectado a la entrada Line In del panel trasero.

**Pregunta:** ¿Para qué sirve el puerto USB?

**Respuesta:** El puerto USB le permite conectar el giradiscos a su computadora y usar el software incluido para transferir música desde vinilos o fuentes de audio externas de nivel de línea directamente a música digital. Consulte la Guía de Software MixMeister incluida para obtener información sobre cómo grabar audio desde el LP 2 CD en su computadora.

**Pregunta:** ¿Necesito drivers de software especiales cuando conecto el LP 2 CD a mi computadora?

**Respuesta:** No, el LP 2 CD es un dispositivo "plug-and-play". Esto significa que no hay que instalar drivers especiales. Cuando conecte la unidad a su computadora por primera vez, cargará automáticamente en su sistema todos los componentes necesarios.

**Pregunta:** ¿Con qué sistemas operativos es compatible el LP 2 CD?

**Respuesta:** El LP 2 CD es un dispositivo "plug-and-play" bajo los sistemas operativos Windows XP/Vista y Mac OSX. Si desea transferir su música a su computadora, consulte la Guía de Software MixMeister.

## SOLUCIÓN DE PROBLEMAS

PROBLEMA	CAUSA	SOLUCIÓN
Mis grabaciones suenan con alto volumen y distorsionadas.	El nivel de grabación fue demasiado alto.	Es importante ajustar cuidadosamente el nivel de grabación antes de grabar. Cuando pulse [RECORD] por primera vez para entrar al modo Rec Ready (Listo a grabar), verifique el medidor de nivel de la pantalla. Use la perilla RECORD LEVEL para ajustar el nivel. En los momentos de más nivel sonoro de la música, los medidores deben llegar a la marca (-4) o (-2) pero sin alcanzar (MAX). Si el nivel de la señal de audio es demasiado "caliente", verá que aparece (!) destellando del lado derecho de la pantalla.
Apenas puedo oír el audio grabado cuando lo reproduzco.	El nivel de grabación fue demasiado bajo.	
Mis grabaciones se reproducen con un pitch anormal.	El conmutador de RPM no está ajustado correctamente.	Ajuste el conmutador de RPM según corresponda para la grabación que desea reproducir (33/45/78).
No oigo nada cuando trato de reproducir o grabar audio de mis discos de vinilo.	Conmutador PHONO / LINE colocado en Line en lugar de Phono.	Coloque el conmutador PHONO / LINE en Phono para reproducir y grabar audio del giradiscos.
No oigo nada cuando trato de reproducir o grabar fuentes externas conectadas a la entrada Line In.	Conmutador PHONO / LINE colocado en Phono en lugar de Line.	Coloque el conmutador PHONO / LINE en Line para escuchar y grabar audio de las fuentes externas conectadas a la entrada Line In.
Aparece el mensaje "Not enough space on blank CDR" (No hay espacio suficiente en el CDR vacío).	El contenido del reproductor flash interno excedió la capacidad máxima del CD-R que está intentando quemar.	Borre las pistas del reproductor flash interno que puede ya haber grabado en un disco anterior. En general, recomendamos que borre el contenido del reproductor después de cada quemado exitoso.
		Pruebe con un CD-R de mayor capacidad. Si usa un CD-R de 74 minutos, pruebe con uno de 80 minutos.
Aparece el mensaje "Too many tracks in Flash to REC" (Demasiadas pistas en el reproductor flash).	El reproductor flash interno se llenó al tope de su capacidad.	Borre pistas del reproductor flash interno para liberar espacio.
Aparece el mensaje "Can't Record Flash is Full" (No se puede grabar, flash lleno).		Grabe el contenido del reproductor flash interno en un CD-R y luego borre todas las pistas.
No puedo oír la reproducción de mi disco.	LP 2 CD ya está reproduciendo audio del CD o del reproductor flash interno.	Pulse el botón [STOP] para asegurarse de que la unidad no esté reproduciendo activamente un tema o en pausa.
Experimento un sonido de baja calidad.	La conexión de la cápsula no es firme.	La cápsula debe estar conectada firmemente al brazo toda vez que use el giradiscos.
	El disco de vinilo está sucio o rayado.	Pruebe desempolvando y limpiando suavemente la superficie del disco antes de reproducirlo.
Mi grabación sale como un tema largo continuo en lugar de pistas individuales.	La opción de menú Auto Split está desactivada.	Active Auto Split en las opciones del menú y pruebe otra vez. Consulte los detalles en la sección "Opciones de menú del reproductor flash interno".
		Use el botón [SPLIT TRK] para dividir manualmente sus grabaciones en pistas individuales. Consulte los detalles en la sección "Cómo dividir pistas en el reproductor flash interno".

## TECLAS DE ACCESO DIRECTO DEL LP 2 CD

### COMBINACIÓN DE BOTONES

### DESCRIPCIÓN

RECORD + STOP

Fuerza al sistema a cargar un OS (sistema operativo) al arrancar. Visite regularmente [www.ion-audio.com](http://www.ion-audio.com) para conocer las actualizaciones.

RECORD + PLAY

Restaura los parámetros por defecto del sistema.

# GUIDE D'UTILISATION RAPIDE

- Vérifiez que les éléments ci-dessous se trouvent dans la boîte.
- **LISEZ LE LIVRET D'INSTRUCTIONS RELATIVES À LA SÉCURITÉ AVANT UTILISATION DU PRODUIT**
- Accédez au site Web <http://www.ion-audio.com> pour enregistrer le produit.

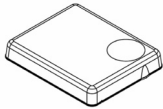

CAPOT  
ANTI-POUSSIÈRE

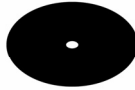

FEUTRINE  
SLIPMAT



ADAPTEUR  
45 TOURS



CONTREPOIDS



PLATEAU



FIXATION CAPOT  
ANTI-POUSSIÈRE

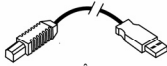

CÂBLE  
USB



CD



CARTOUCHE  
PRÉ-MONTÉE



PLATINE  
LP 2 CD

## INTRODUCTION

Merci d'avoir acheté ce produit. La platine LP 2 CD offre les solutions les plus rapides et les plus faciles pour transférer des pistes musicales provenant d'enregistrements vinyles ou de sources audio externes (lecteurs de cassettes ou de bobines) sur un CD ou directement sur votre ordinateur. Doté de la fonction de séparation des pistes automatique, le LP 2 CD détecte les silences entre les pistes et les sépare en pistes individuelles automatiquement.

### MÉTHODE D'ENREGISTREMENT 1 – VERS CD

Rippez votre album et transférez-le sur le lecteur Flash interne, puis gravez un ou plusieurs CD. Une fois votre CD est enregistré, vous pouvez l'écouter dans la voiture, chez vous, sur votre ordinateur ou dans n'importe quel endroit disposant d'un lecteur CD standard.

### MÉTHODE D'ENREGISTREMENT 2 – VERS VOTRE ORDINATEUR

Utilisez le logiciel fourni pour convertir automatiquement des pistes vers votre bibliothèque iTunes\* pendant leur lecture. Une fois vos enregistrements convertis, vous pouvez les transférer vers des périphériques multimédia portables, tels qu'un iPod\*\*, ou encore les graver sur un CD à l'aide d'applications tiers de gravure.

## LOGICIELS INCLUS

Plusieurs logiciels sont inclus afin de vous aider à faire la conversion des enregistrements de vos disques de vinyle :

- Le **EZ Vinyl/Tape Converter\*\*** (PC seulement) est la façon la plus rapide et la plus simple de convertir vos enregistrements au média numérique. Le EZ Vinyl/Tape Converter permet de sauvegarder vos enregistrements dans votre bibliothèque iTunes. L'utilisateur débutant préférera peut-être cette application pour sa simplicité d'utilisation. Sur le CD, nous avons inclus un guide d'utilisation simplifié avec des instructions détaillées sur l'installation et le fonctionnement du logiciel.
- Le **EZ Audio Converter** (pour Mac seulement) est un logiciel de conversion pour Mac OS X idéal pour l'utilisateur débutant. Veuillez consulter le guide de démarrage rapide du logiciel pour les instructions étape par étape sur l'installation et l'utilisation.
- **Audacity** (PC et Mac) vise l'utilisateur plus expérimenté. Cette application permet d'utiliser des fonctions d'édition évoluées, telles que la normalisation, la suppression du bruit, la conversion 78 tr/min et séparation automatique des pistes. Le guide d'utilisation du logiciel Audacity se trouve sur le CD inclu, veuillez vous y référer.

\* iTunes et iPod sont des marques de commerce enregistrées de Apple, Inc., enregistrées aux États-Unis et dans d'autres pays.

\*\* Une version de EZ Vinyl/Tape Converter avec Gracenote MusicID est disponible en téléchargement sur la page web de votre produit à [www.ion-audio.com](http://www.ion-audio.com).

## VUE D'ENSEMBLE DU PANNEAU ARRIÈRE

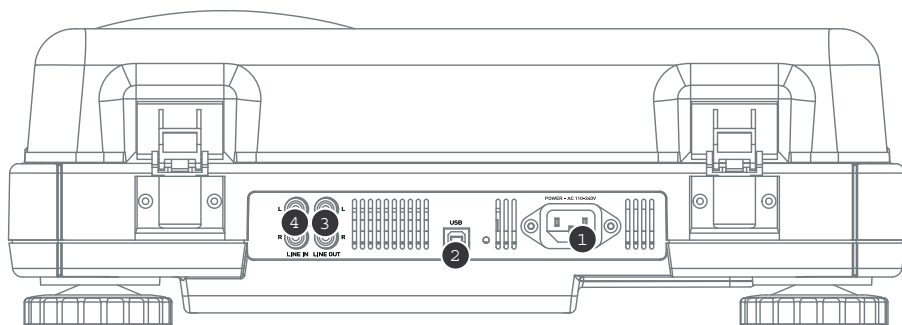

1. **Entrée d'alimentation** : Utilisez le câble d'alimentation fourni pour brancher l'appareil à une prise de courant active.
2. **Sortie audio USB** : Utilisez le câble USB fourni pour brancher votre platine à votre ordinateur. Le branchement USB permet de transmettre les données sonores de la platine (ou du périphérique branché aux prises Line In, si le commutateur Line/Phono du panneau supérieur est réglé sur Line) à votre ordinateur. Le branchement USB permet également d'écouter le son de votre ordinateur par l'intermédiaire des sorties RCA de la platine. Pour transférer vos disques vinyles sur votre ordinateur, nous avons inclus plusieurs applications logicielles sur le CD fourni. Veuillez vous reporter à la section « Logiciels inclus » pour obtenir de plus amples renseignements au sujet des applications logicielles fournies.
3. **Line Out** : Utilisez un câble stéréo RCA standard pour relier ces sorties aux entrées de votre chaîne stéréo. (Remarque : vous pouvez copier des pistes sur un CD ou sur votre ordinateur, même si les prises de sortie audio de la platine ne sont pas reliées à une chaîne stéréo).
4. **Line-in** : Branchez un lecteur de cassette, un magnétophone à bobines, ou toute autre source audio à niveau ligne à ces entrées RCA.

## VUE D'ENSEMBLE DU PANNEAU AVANT

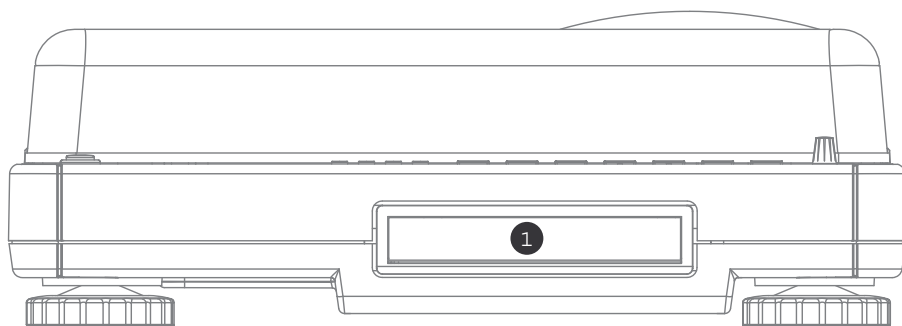

1. **Lecteur CD** : Le lecteur CD de la platine fonctionne comme n'importe quel graveur ou lecteur CD, selon le type de disque inséré. Lors de l'utilisation de CD non vierges et finalisés, le lecteur fonctionnera comme n'importe quel lecteur CD, vous permettant ainsi de lire des pistes musicales par l'intermédiaire des prises Line Out de la platine, ou encore de ripper des pistes et de les transférer sur le lecteur Flash interne. Lors de l'utilisation de disques CD-R vierges, le lecteur fonctionne comme n'importe quel graveur CD, vous permettant ainsi de graver des pistes audio depuis le lecteur Flash interne de la platine (c.-à.-d. des pistes audio rippées depuis la platine ou depuis des sources sonores externes reliées aux prises Line In).



## VUE D'ENSEMBLE DU PANNEAU SUPÉRIEUR

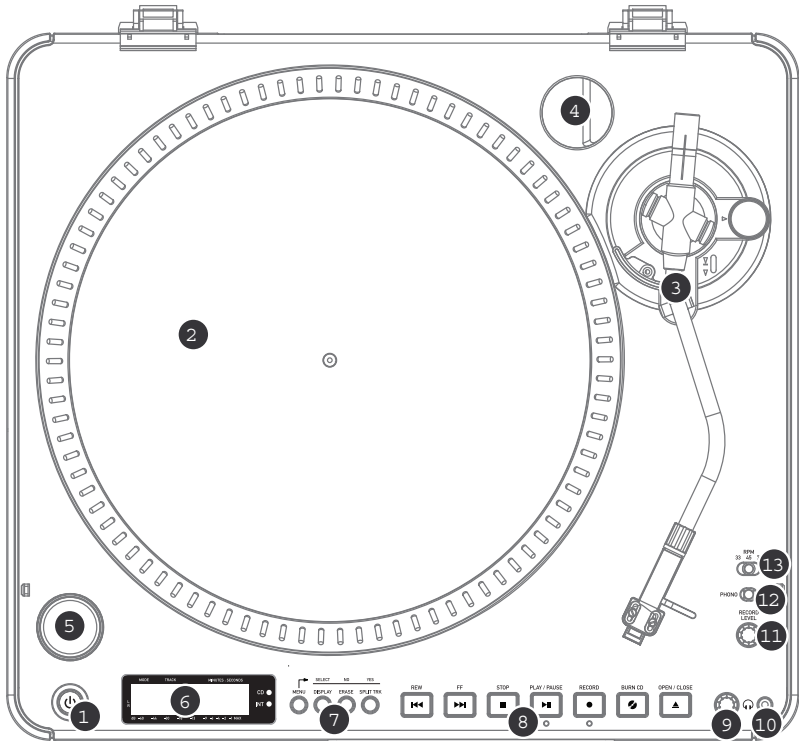

- TOUCHE D'ALIMENTATION** : Appuyez sur cette touche pour mettre la platine sous tension ou hors tension.
- PLATEAU** : Ce plateau doit être solidement fixé à la platine avant utilisation. La courroie d'entraînement du moteur est située sur l'anneau en dessous du plateau. Voir la section « Installation du plateau » pour obtenir des renseignements au sujet de l'installation de la courroie d'entraînement du moteur.
- BRAS DE LECTURE** : Voir la section « Vue d'ensemble du bras de lecture » pour obtenir une description détaillée du bras de lecture.
- SUPPORT ADAPTATEUR 45 TOURS** : Déposez l'adaptateur 45 tours à cet endroit après utilisation.
- TOUCHE DÉMARRER/ARRÊTER** : Cette touche permet de démarrer et d'arrêter le moteur de la platine. Si la touche ne semble pas fonctionner, vérifiez que la courroie d'entraînement du moteur est correctement installée (voir section « Installation du plateau »).
- ÉCRAN** : L'écran vous permet d'accéder aux options des menus et aux informations relatives au fonctionnement de la platine.
- TOUCHES DE MENU ET DE FONCTIONS** : Voir la section « Touches de menu et de fonctions » pour obtenir une description détaillée de ces touches.
- TOUCHES DE CONTRÔLE DES CD** : Voir la section « Touches de contrôle des CD » pour obtenir des renseignements détaillés.
- VOLUME DE CASQUE D'ÉCOUTE** : Réglez le volume du signal du casque d'écoute à l'aide de cette molette.
- SORTIE CASQUE 1/8"** : Branchez votre casque d'écoute avec embout 1/8" à cette prise.
- MOLETTE RECORD LEVEL** : Cette molette permet de régler le volume du signal audio de la platine ou des sources audio branchées aux prises d'entrée Line In situées sur le panneau arrière.
- COMMUTATEUR SUR PHONO LORSQUE VOUS LISEZ DES DISQUES VINYLES** ou que vous les transférez sur CD ou sur votre ordinateur. Réglez ce commutateur sur Line si vous souhaitez transférer ou écouter de la musique à partir de sources audio externes reliées aux prises d'entrée Line In situées sur le panneau arrière.
- COMMUTATEUR DE SÉLECTION DE TOURS 33 / 45 / 78** : Réglez ce commutateur sur la position appropriée lors de l'écoute de disques. Si le son vous paraît étrange (vitesse ou hauteur différentes), il est fort probable que vous n'avez pas sélectionné la bonne vitesse de lecture.

## TOUCHES DE MENU ET DE FONCTIONS

1. **[MENU]** : Cette touche permet d'accéder aux options de menu du mode actuel de fonctionnement. Le menu du mode Lecteur CD comprend les options suivantes : Switch Mode (Basculer mode), Copy Track (Copier piste), Copy All (Copier tout), Repeat (Répéter), System Info (Renseignements système). Le mode Lecteur Flash interne propose les options suivantes : Switch Mode (Basculer mode), Move Track (Déplacer piste), Repeat (Répéter), System Info (Renseignements système).
2. **[DISPLAY]** : Appuyez sur cette touche pour faire défiler les divers paramètres d'affichage de durée que la platine propose : Elapsed (Temps écoulé – réglage par défaut), Track Remain (Durée restante de la piste), Total Remain (Durée restante totale). Cette touche fait également office de touche de sélection (SELECT sur la platine) lorsque vous parcourez les options du menu.
3. **[ERASE]** : Cette touche vous permet de supprimer des pistes du lecteur Flash interne. Cette touche fait également office de touche « Non » (NO sur la platine) lors de la sélection des options de menu.
4. **[SPLIT TRK]** : Doté de la fonction de séparation des pistes automatique, le LP 2 CD détecte les silences entre les pistes et sépare automatiquement les enregistrements en pistes individuelles. La fonction Auto Split est activée par défaut. Si vous désirez désactiver cette fonction et séparer manuellement les pistes, utilisez la touche [SPLIT TRK] durant les silences afin de créer de nouvelles pistes. Vous pouvez également faire cette opération après que vous ayez enregistré votre musique (voir la section « Séparation des pistes dans le lecteur Flash interne »). Cette touche fonctionne également comme touche de confirmation [YES] lors de la sélection des options menu.



## TOUCHES DE CONTRÔLE DES CD :

1. **[REW]** : Appuyez sur cette touche pour revenir à la piste précédente. Maintenez cette touche enfoncée pendant la lecture d'une piste pour effectuer un balayage arrière rapide.
2. **[FF]** : Appuyez sur cette touche pour passer à la piste suivante. Maintenez cette touche enfoncée pendant la lecture d'une piste pour effectuer un balayage avant rapide.
3. **[STOP]** : Appuyez sur cette touche pour interrompre la lecture et revenir à la première piste. Cette touche permet également d'arrêter l'enregistrement lors du rip d'une piste avec le lecteur Flash interne.
4. **[PLAY / PAUSE]** : Appuyez sur cette touche pour démarrer la lecture de la piste sélectionnée ; le voyant DEL vert sous la touche s'allumera. Appuyez de nouveau pendant la lecture de la piste pour mettre en pause ; le voyant DEL vert clignotera lorsque la lecture sera mise en pause. Appuyez de nouveau pour reprendre la lecture. Cette touche permet également de démarrer l'enregistrement lorsque la platine est en mode Record Ready (Prêt à enregistrer).
5. **[RECORD]** : Appuyez sur cette touche pour accéder au mode Record Ready (Prêt à enregistrer). Ce mode vous permet d'enregistrer du son sur le lecteur Flash interne ; l'enregistrement peut être effectué depuis un disque vinyle (positionné sur le plateau de la platine) ou depuis des sources audio externes branchées aux prises Line In (voir la section « Enregistrer de la musique sur le lecteur Flash interne » pour obtenir de plus amples renseignements). Quand vous appuyez sur la touche [RECORD], un voyant DEL rouge situé sous la touche se mettra à clignoter pour vous indiquer que la platine est prête à effectuer l'enregistrement.
6. **[BURN CD]** : Une fois vos pistes musicales enregistrées sur le lecteur Flash interne, appuyez sur cette touche pour graver directement le contenu du lecteur sur un CD-R vierge compatible (voir la section « Graver le contenu du lecteur Flash interne sur CD » pour obtenir de plus amples renseignements).
7. **[OPEN/CLOSE]** : Cette touche permet d'ouvrir et de fermer le tiroir du lecteur CD.



## BRAS DE LECTURE

1. **Contrepoids et anneau de tension** : Le contrepoids est utilisé pour équilibrer l'ensemble de coquille et de cartouche afin que la force d'appui de la pointe de lecture soit adéquate.
2. **Réglage de la commande anti-dérappage** : Ce réglage sert à compenser pour la force d'appui. Voir la section « Installation du bras de lecture » pour plus de détails.
3. **Serre-bras** : Le serre-bras est conçu spécialement pour maintenir le bras de lecture en place. Le serre-bras est conçu pour demeurer en position élevée lorsqu'il n'est pas verrouillé.  
**REMARQUE** : Lors du transport du tourne-disque, il est recommandé de retirer la coquille et de verrouiller le bras de lecture à l'aide du serre-bras afin d'éviter de l'endommager.
4. **Écrou de blocage du bras de lecture** : Cette bague en aluminium est utilisée pour fixer l'ensemble de coquille et de cartouche au bras de lecture. Voir la section « Réglage de la cartouche » pour plus de détails.
5. **Cartouche et coquille** : La cartouche est préinstallée sur une coquille standard. La cartouche peut être remplacée et est compatible avec les différentes cartouches standards. Assurez-vous de bien retirer le plastique transparent avant de faire fonctionner le tourne-disque à partir de la cartouche.

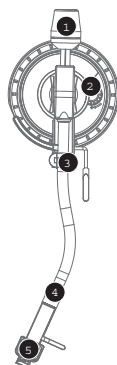

## RÉGLAGE DU BRAS DE LECTURE

- Commencez par tourner le contrepoids dans le sens horaire jusqu'à ce qu'il soit complètement penché vers l'avant. (Note : C'est également la quantité de tension maximale qui peut être appliquée sur la cartouche.)
- Il devrait y avoir maintenant une sensation de tension et de résistance lorsque la coquille est levée et abaissée. Tournez le contrepoids dans le sens antihoraire (en vous éloignant du point de pivot) jusqu'à ce que la sensation de tension et de résistance soit éliminée. Lorsque fait correctement, le bras de lecture devrait pivoter avec très peu de résistance indiquant qu'il y a 0 gramme de tension sur l'aiguille.

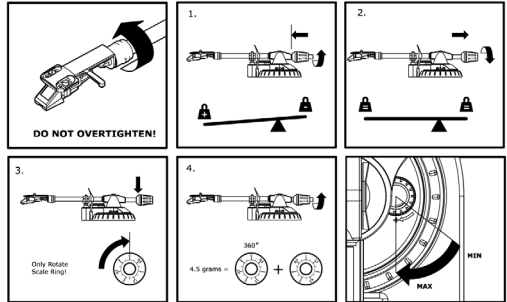

- Avec le contrepoids en sa nouvelle position éloignée du point de pivot du bras de lecture, saisissez l'anneau de tension du contrepoids et tournez-le jusqu'à ce que « 0 » soit en position verticale.
- Pour terminer, tournez le contrepoids (et l'anneau de tension) dans le sens horaire (vers le point de pivot) jusqu'à ce que la quantité désirée de tension soit atteinte. Si le contrepoids tourne 360 degrés au-delà du point zéro, 3,5 devra être ajoutée à la nouvelle lecture de l'anneau de tension.

*\*L'ensemble de coquille et de cartouche inclus requiert un minimum de 3 grammes et un maximum de 5 grammes pour un rendement optimal.*

### Réglage de la commande anti-dérappage

Dans la plupart des cas, la commande anti-dérappage doit être réglée au minimum. L'anti-dérappage compense pour la force d'appui qui se produit avec certaines cartouches lorsque la pointe de lecture s'approche du centre du disque. Si le tourne-disque saute excessivement pendant la lecture près de l'axe central, essayez d'augmenter l'anti-dérappage en utilisant les incréments indiqués sur le cadran. Commencez par ajouter un incrément de 1, examinez le résultat, ensuite augmentez-le un peu plus, et ainsi de suite.

### IMPORTANT

- Assurez-vous que le tapis de feutre est toujours placé sur le plateau lors de l'utilisation du tourne-disque. À défaut de respecter cette condition, vous pourriez endommager le support ainsi que le tourne-disque.
- Assurez-vous de retirer le protège-cartouche en plastique (protège-aiguille) avant de faire fonctionner le tourne-disque.
- Remarque : pour activer le moteur de la platine, il est nécessaire de déplacer le bras de lecture afin qu'il ne soit plus en position arrêté (posé sur son support).

## INSTALLATION DU PLATEAU

**MISE EN GARDE :** Une mauvaise installation du plateau peut mener à une piètre performance du tourne-disque, à une instabilité du plateau ou causer des dommages permanents à l'entraînement.

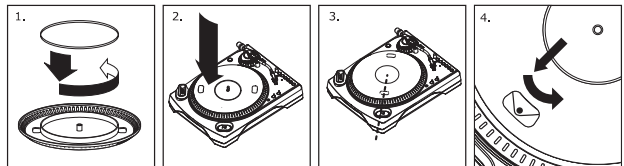

- Commencez par placer la courroie en caoutchouc autour de l'anneau intérieur inférieur du plateau. Cette opération est habituellement faite en usine, mais veuillez vous assurer que la courroie n'est pas torsadée ou endommagée.
- Installez le plateau sur l'axe du centre et appuyez fermement. Assurez-vous qu'il tourne uniformément et qu'il ne ballote pas.
- Faites tourner le plateau pour qu'un des trous soit aligné avec la touche Start Stop située sur le coin avant du tourne-disque. L'axe du moteur devrait être visible à travers le trou du plateau.
- Attrapez la courroie en caoutchouc à travers le trou et retirez-le de l'anneau intérieur inférieur et installez-le sur l'axe du moteur. Faites attention de ne pas torsader la courroie lors de cette étape. Assurez-vous que le plateau tourne uniformément. Si la courroie est correctement installée, il devrait y avoir une légère tension qui arrête le plateau après l'avoir fait tourner manuellement.

## MONTAGE DU CAPOT ANTI-POUSSIÈRE

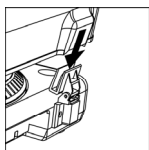

1. Fixez les supports du capot anti-poussière sur la platine.
2. Fixez le capot anti-poussière sur les supports comme le montre l'illustration à gauche.

## LES DEUX MODES

La platine LP 2 CD propose deux modes principaux de fonctionnement : Le Mode CD Player (Lecteur CD) et le mode Internal Flash Player (Lecteur Flash interne). Le mode en cours de sélection sera indiqué par les deux voyants DEL (CD et INT) situés sur la partie droite de l'écran (voir l'illustration ci-contre).

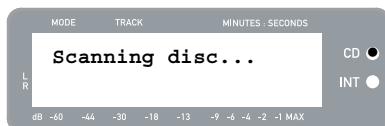

Le **mode Lecteur CD** vous permet de :

- Lire de la musique depuis des CD non vierges à l'aide des commandes standard (lecture, pause, arrêt, saut, avance rapide et retour arrière)
- Copier une piste spécifique d'un CD sur le lecteur Flash interne
- Copier l'intégralité du contenu d'un CD sur le lecteur Flash interne

Le **mode Lecteur Flash interne** vous permet de :

- Ripper des pistes depuis une source audio (vinyle ou source externe reliée aux prises Line In)
- Lire des pistes mémorisées dans le lecteur Flash interne, à l'aide des commandes standard (lecture, pause, arrêt, saut, avance rapide et retour arrière)
- Supprimer les pistes enregistrées depuis le lecteur Flash interne
- Fractionner une piste enregistrée en plusieurs pistes
- Graver le contenu du lecteur Flash interne sur un CD-R vierge

## MODE LECTEUR CD

Dans ce mode, vous pouvez lire ou ripper des pistes musicales depuis un CD non vierge. Quand vous insérez le CD, l'écran affichera les informations se trouvant sur l'illustration de droite :

1. La piste sera lue quand vous appuierez sur [PLAY] (01 dans cet exemple).
2. Le nombre total de pistes se trouvant sur le CD (12 dans cet exemple).
3. La durée totale du CD en format MM:SS (minutes:secondes – 62:35 dans cet exemple).



## LIRE DES PISTES MUSICALES DEPUIS UN CD

Pour lire des pistes musicales depuis un CD, appuyez simplement sur la touche [PLAY]. Une fois la lecture démarrée, la ligne du haut de l'écran indiquera la durée écoulée de la piste, tandis que la ligne du bas indiquera la hauteur du niveau sonore stéréo avec maintien de la valeur de crête, comme le montre l'illustration à droite.

- Vous pouvez faire défiler les diverses options d'affichage de durée en appuyant sur la touche [DISPLAY] : « Elapsed » (Durée écoulée), « Track Remain » (Durée restante de la piste) et « Total Remain » (Durée totale restante).
- Appuyez sur [FF] ou sur [REW] pour passer respectivement à la piste suivante ou précédente. Appuyez sur l'une de ces touches et maintenez-la enfoncée pendant la lecture d'une piste pour effectuer un balayage avant ou arrière rapide.
- Appuyez sur [PAUSE] pendant la lecture d'une piste pour mettre la lecture en pause. Appuyez de nouveau pour reprendre la lecture.
- Appuyez sur [STOP] pour arrêter la lecture.

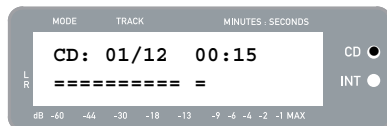

## OPTIONS DE MENU DU MODE LECTEUR CD

Pour accéder aux diverses options de menu en mode Lecteur CD, appuyez sur la touche [MENU]. Pour faire défiler les diverses options, continuez d'appuyer sur la touche [MENU]. Une fois que vous avez parcouru toutes les options de menu disponibles, l'écran retourne à l'affichage par défaut du mode Lecteur CD. Les options de menu disponibles sont décrites ci-dessous :

### Switch to Internal Flash Player Mode (Basculer en mode Lecteur Flash interne)

Cette option permet manuellement de basculer en mode Lecteur Flash interne. Appuyez sur [YES] pour confirmer.

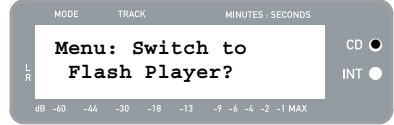

### Copy Track (Copier piste)

Cette option vous permet de copier une piste unique d'un CD sur le lecteur Flash interne. L'illustration à droite montre le message qui s'affichera à l'écran. La piste qui sera copiée est la piste qui a été sélectionnée avant d'accéder aux options (Piste « 1 » dans l'exemple).

Utilisez les touches [REW] et [FF] pour sélectionner la destination de la piste copiée (« 03 » dans l'exemple sur la droite). Appuyez sur [YES] pour copier la piste vers la destination sélectionnée. Appuyez sur [NO] pour annuler.

*Remarque : le lecteur Flash interne de la platine dispose d'une capacité maximale de 99 pistes ou de 80 minutes.*

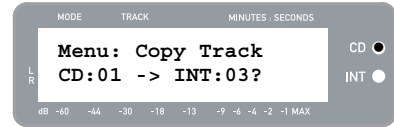

### Copy All (Copier tout)

Cette option permet de copier le CD entier sur le lecteur Flash interne. Appuyez sur [YES] pour copier le CD entier.

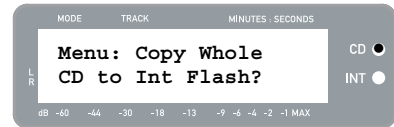

Si le lecteur Flash interne contient déjà des données, le message ci-contre s'affichera. Appuyez sur [YES] si vous souhaitez malgré tout copier le contenu du CD.

*Remarque : le lecteur Flash interne de la platine dispose d'une capacité maximale de 99 pistes ou de 80 minutes.*

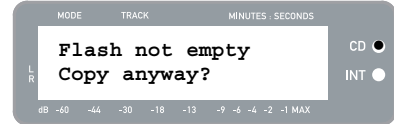

L'illustration à droite montre le message qui s'affichera à l'écran. Si vous souhaitez supprimer le contenu du lecteur Flash interne avant de continuer, appuyez sur [YES]. Si vous préférez conserver le contenu, appuyez sur [NO]; dans ce cas, les nouvelles pistes seront copiées à partir du premier emplacement disponible (Par exemple, s'il y a 8 pistes mémorisées dans le lecteur, les nouvelles pistes commenceront à 9).

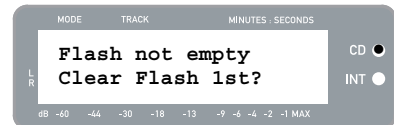

### Repeat Mode (Mode Répétition)

Cette option vous permet de répéter la lecture d'une piste unique ou du CD entier. Les options disponibles sont les suivantes : Repeat Off (Répétition désactivée), Repeat Track (Répétition de la piste), Repeat All (Répéter tout). Utilisez la touche [SELECT] pour faire défiler les options.



### System Info (Informations sur le système)

Cette page affiche divers renseignements relatifs au système. Lorsque cette page est affichée, appuyez sur [SELECT] pour faire défiler les champs d'informations.

*Remarque : il vous sera peut-être demandé de consulter la page System Info lorsque vous contacterez notre équipe d'assistance technique.*

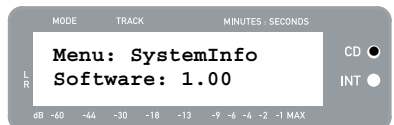

## MODE LECTEUR FLASH INTERNE

La platine LP 2 CD contient un lecteur Flash interne. Ce lecteur est utilisé pour ripper des pistes musicales à partir de la platine ou d'une source externe reliée aux prises Line In situées à l'arrière de la platine. Le procédé est illustré ci-dessous :

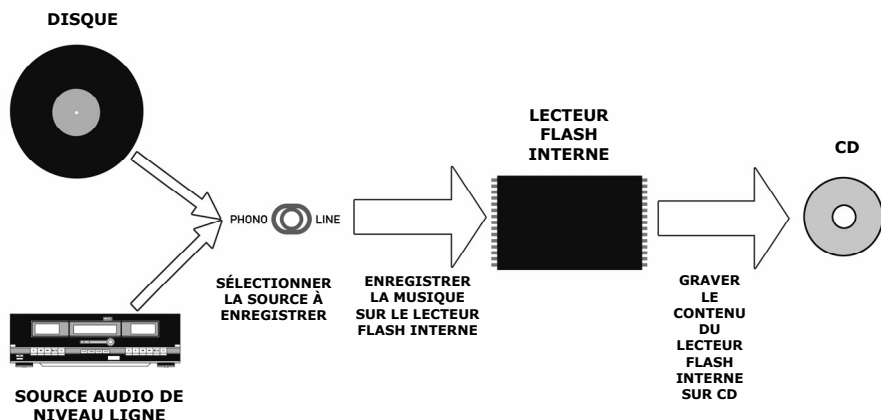

Vous vous demandez peut-être, « Pourquoi ne pas graver ma musique directement sur le CD? » Voici les deux raisons qui nous ont poussés à opter pour une autre méthode :

- Enregistrer d'abord sur le lecteur Flash interne vous permet de corriger d'éventuelles erreurs et de travailler sur les transitions entre les pistes avant de graver votre enregistrement sur un CD.
- La rotation du CD dans le lecteur produit un bruit mécanique susceptible d'être audible dans vos enregistrements. Enregistrer sur le lecteur Flash interne évite à ce bruit d'être incorporé dans vos enregistrements, vous garantissant ainsi la meilleure fidélité audio possible.

## ENREGISTRER DE LA MUSIQUE SUR LE LECTEUR FLASH INTERNE

1. Tout d'abord, **vérifiez que la platine est en mode Lecteur Flash interne** (le voyant DEL orange en face de « INT » doit être allumé). Si la platine est en mode Lecteur CD (voyant DEL vert en face de « CD »), appuyez une fois sur [MENU] et appuyez sur [YES] quand le message de l'illustration sur la droite s'affiche à l'écran pour basculer en mode Lecteur Flash interne.
2. **Sélectionnez la source que vous souhaitez enregistrer** en réglant le commutateur PHONO / LINE sur la position appropriée. Positionnez le commutateur sur PHONO pour enregistrer le disque vinyle qui se trouve sur le plateau de la platine; positionnez le commutateur sur LINE pour enregistrer à partir d'une source externe, telle qu'un lecteur de cassettes ou un baladeur, branchée aux prises LINE IN situées à l'arrière de la platine LP 2 CD.
3. **Appuyez sur la touche [RECORD]**. Le voyant DEL situé en dessous de la touche se mettra à clignoter pour vous indiquer que la platine est prête à enregistrer; vous verrez également le message de l'illustration à droite. Le chiffre à droite du message « INT » est l'emplacement où l'enregistrement sera effectué.

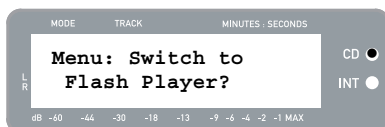

4. **Préparez la piste musicale que vous souhaitez enregistrer.** Si vous effectuez un enregistrement depuis le plateau de la platine, mettez l'aiguille sur le disque vinyle au début de la section que vous souhaitez enregistrer.
5. **Démarrez la piste musicale que vous souhaitez enregistrer.** Si vous enregistrez depuis la platine, appuyez sur la touche [START/STOP] pour démarrer la lecture du disque vinyle.



6. **Réglez le niveau du signal audio à l'aide de la molette RECORD LEVEL.** Le niveau d'enregistrement sera affiché à l'écran. Il est important de régler correctement les niveaux d'enregistrement au cours de cette étape, ou vous risquez d'obtenir un enregistrement au volume trop faible ou trop élevé et déformé. Réglez la molette RECORD LEVEL de manière à ce que la valeur de crête atteigne la valeur (-4) ou (-2), mais jamais MAX (« ! » s'affichera si le niveau d'enregistrement est trop élevé).

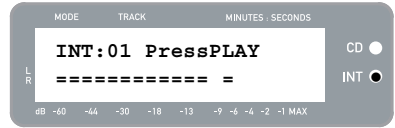

7. **Une fois le niveau d'enregistrement réglé de manière optimale, arrêtez la lecture de la piste.** Si vous enregistrez depuis la platine, appuyez sur la touche [START/STOP] pour arrêter la lecture.
8. **Préparez la section que vous souhaitez enregistrer.** Si vous effectuez l'enregistrement à partir de la platine, repositionnez l'aiguille au début de la section que vous souhaitez enregistrer.

9. Quand vous êtes prêt, appuyez sur [PLAY], puis démarrez la piste souhaitée. Si vous enregistrez depuis un disque vinyle, appuyez sur la touche [START/STOP] pour démarrer la lecture. Le voyant DEL rouge restera allumé pour indiquer que l'enregistrement est en cours. Sur la droite de l'écran, vous verrez la durée restante de l'enregistrement.

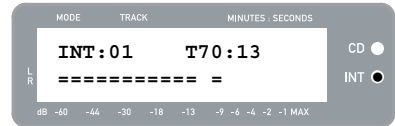

10. Par défaut, le LP 2 CD détecte les silences entre les pistes et les sépare automatiquement en pistes individuelles (Auto Split).

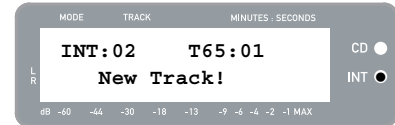

Si vous n'avez pas désactivé la fonction Auto Split, procédez à la prochaine étape.

Cependant, si vous avez désactivé la fonction Auto Split, vous devrez insérer manuellement les marqueurs entre les pistes. Pour insérer un marqueur, appuyez sur la touche [SPLIT TRK] entre les pistes. Le numéro « INT » est incrémenté pour vous faire savoir qu'une nouvelle piste est commencée. Insérer des marqueurs vous permettra de graver des pistes individuelles sur un CD

11. Si vous enregistrez de la musique provenant d'un disque vinyle, il est conseillé de mettre l'enregistrement en pause quand vous tournez le disque :
- Appuyez sur [PAUSE] pour interrompre l'enregistrement, une fois la face A terminée.
  - Tournez le disque (Face B).
  - Appuyez sur [SPLIT TRK] pour insérer un repère pour la première piste de la face B.
  - Appuyez sur [PLAY] pour démarrer l'enregistrement de la face B.

12. Une fois l'enregistrement terminé, appuyez sur [STOP]. L'écran retourne à l'affichage par défaut du lecteur Flash interne, comme le montre l'illustration.



Pour des renseignements sur la gravure d'enregistrements sur un CD-R, voir la section « Graver le contenu du lecteur Flash interne sur CD ».

## LIRE DE LA MUSIQUE SUR LE LECTEUR FLASH INTERNE

Une fois vos enregistrements sur le lecteur Flash interne terminés, appuyez sur [PLAY] pour les écouter.

- Vous pouvez faire défiler les diverses options d'affichage de durée en appuyant sur la touche [DISPLAY] : « Elapsed » (Durée écoulée), « Track Remain » (Durée restante de la piste) et « Total Remain » (Durée totale restante).
- Appuyez sur [FF] ou sur [REW] pour passer respectivement à la piste suivante ou précédente. Appuyez sur l'une de ces deux touches et maintenez-la enfoncée pendant la lecture d'une piste pour effectuer un balayage avant ou arrière rapide.
- Appuyez sur [PAUSE] pendant la lecture d'une piste pour mettre la lecture en pause. Appuyez de nouveau pour reprendre la lecture.
- Appuyez sur [STOP] pour arrêter la lecture.

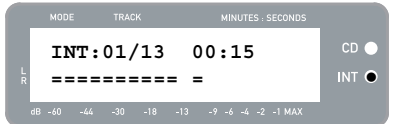

## FRACTIONNER LES PISTES DANS LE LECTEUR FLASH INTERNE

Le lecteur flash interne vous permet de fractionner une piste sélectionnée en deux pistes, au cas où vous auriez manqué une transition lors de votre enregistrement initial sur le lecteur Flash interne. Ceci s'applique seulement si vous avez désactivé la fonction Auto Split afin de séparer manuellement les pistes

- Vérifiez que la platine est en mode Lecteur Flash interne (le voyant DEL orange en face de « INT » doit être allumé). Si la platine est en mode Lecteur CD (voyant DEL vert en face de « CD »), appuyez une fois sur [MENU] et appuyez sur [YES] quand le message de l'illustration ci-contre s'affiche à l'écran pour basculer en mode Lecteur Flash interne.
- Trouvez la piste que vous souhaitez fractionner à l'aide des touches [REW] et [FF].
- Appuyez sur [PLAY] pour lire la piste sélectionnée.
- Appuyez sur la touche [FF] et maintenez-la enfoncée pour localiser l'endroit où vous souhaitez fractionner la piste. Si vous allez trop loin, appuyez sur [REW] et maintenez enfoncée pour revenir en arrière.
- Une fois l'endroit où vous souhaitez exécuter le fractionnement atteint, mettez la musique sur pause.
- Appuyez sur la touche [SPLIT TRK].
- L'illustration ci-contre montre le message qui s'affichera à l'écran. Vous pouvez écouter la deuxième piste ainsi créée en appuyant sur [PLAY] lorsque cet écran est affiché. Maintenez la touche [FF] ou [REW] enfoncée pour effectuer un balayage avant ou arrière rapide. Appuyez sur [STOP] pour arrêter la lecture.  
Appuyez sur [YES] pour conserver le fractionnement ou sur [NO] pour l'annuler.

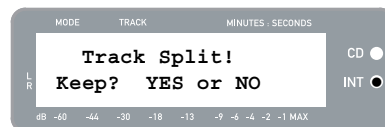
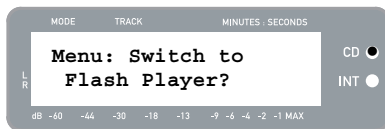

## SUPPRIMER DE LA MUSIQUE DU LECTEUR FLASH INTERNE

Dans les situations où vous auriez commis une erreur au cours du processus d'enregistrement, ou si la mémoire flash de la platine est pleine, vous avez la possibilité de supprimer des chansons.

### Pour effacer une piste unique :

- Vérifiez que vous êtes en mode Lecteur Flash interne.
- Sélectionnez la piste que vous souhaitez supprimer à l'aide de [REW] et [FF]. La piste sélectionnée sera affichée en haut à gauche (« 02 » dans l'exemple).
- Appuyez sur [SUPPRIMER]. L'illustration montre le message affiché à l'écran.
- Appuyez sur [YES] pour supprimer la piste sélectionnée ou sur [NO] pour annuler l'opération.

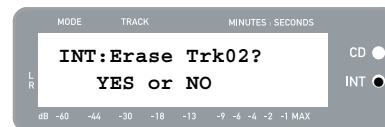
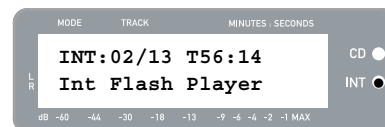

### Pour supprimer toutes les pistes :

- Vérifiez que vous êtes en mode Lecteur Flash interne.
- Appuyez sur [SUPPRIMER]. Vous verrez un écran identique à celui de l'illustration.
- Appuyez sur [SELECT]; l'écran affichera alors le même message que celui de l'illustration.
- Appuyez sur [YES] pour supprimer toutes les pistes du lecteur Flash interne ou sur [NO] pour annuler.

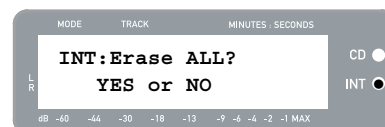
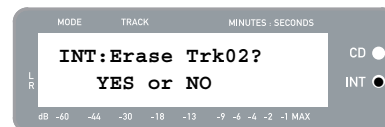

**Remarque : il est impossible d'annuler cette opération! Si vous appuyez sur [YES], toutes les pistes du lecteur Flash interne seront supprimées de façon permanente.**



## OPTIONS DE MENU DU LECTEUR FLASH INTERNE

Pour accéder aux diverses options de menu en mode Lecteur Flash interne, appuyez sur la touche [MENU]. Pour faire défiler les diverses options, continuez d'appuyer sur la touche [MENU]. Pour modifier le paramètre sélectionné, appuyez sur la touche [SELECT]. Les options de menu disponibles sont décrites ci-dessous :

### Switch to CD Player Mode (Basculer en mode Lecteur CD)

Cette option vous permet manuellement de basculer en mode Lecteur CD. Appuyez sur [YES] pour confirmer.

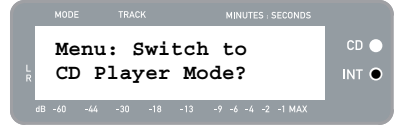

### Move Track (Déplacer piste)

Cette option vous permet de réorganiser les enregistrements mémorisés en déplaçant une piste vers un nouvel emplacement. La piste qui sera déplacée est la piste qui a été sélectionnée avant d'accéder aux options (Piste « 01 » dans l'exemple ci-contre).

La piste de destination est indiquée dans le champ « New »; il est possible de modifier le numéro de la piste de destination à l'aide des touches [FF] et [REW]. Une fois que vous avez sélectionné la destination souhaitée, appuyez sur [YES] pour déplacer la piste.

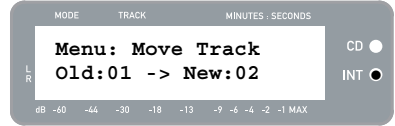

### Fonction Auto Split

La fonction de séparation des pistes automatique permet de détecter les silences entre les pistes et de séparer automatiquement les enregistrements en pistes individuelles en temps réel. Cette option est activée par défaut. Cependant, vous pouvez la désactiver et insérer les marqueurs manuellement.

Appuyez sur [SELECT] afin d'activer ou de désactiver la fonction Auto Split.



### Repeat Mode (Mode Répétition)

Cette option vous permet de répéter une piste unique ou la collection entière d'enregistrements mémorisés dans le lecteur Flash interne. Les options disponibles sont les suivantes : Repeat Off (Répétition désactivée), Repeat Track (Répétition de la piste), Repeat All (Répéter tout). Lorsque cette page du menu est affichée, appuyez sur [SELECT] pour faire défiler ces options.



### System Info (Informations sur le système)

Cette page affiche la version du firmware de la platine. Lorsque cette page est affichée, appuyez sur [SELECT] pour faire défiler les champs d'informations.

*Remarque : Il vous sera peut-être demandé de consulter la page System Info lorsque vous contacterez notre équipe d'assistance technique.*

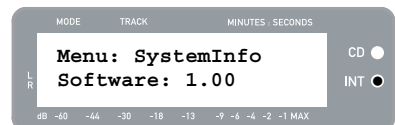

## GRAVER LE CONTENU DU LECTEUR FLASH INTERNE SUR CD

Une fois que vous avez enregistré votre musique sur le lecteur Flash interne, vous pouvez la graver sur un CD-R. Remarque : la platine LP 2 CD permet d'enregistrer uniquement sur un CD-R vierge. Vérifiez que le bon logo (voir à droite) se trouve sur le CD que vous avez l'intention d'utiliser.



1. Tout d'abord, vérifiez que la platine est en mode Lecteur Flash interne (le voyant DEL orange en face de « INT » doit être allumé). Si la platine est en mode Lecteur CD (voyant DEL vert en face de « CD »), appuyez une fois sur [MENU] et appuyez sur [YES] quand le message de l'illustration de droite s'affiche à l'écran pour basculer en mode Lecteur Flash interne.



2. Appuyez sur la touche [BURN CD].
3. Insérez un CD-R vierge dans le lecteur CD de la platine. Si un CD vierge incompatible est inséré, la platine l'éjectera et vous invitera à insérer un CD-R vierge.
4. Une fois qu'un CD-R vierge a été détecté, le processus de gravure démarre automatiquement. L'illustration à droite montre le message qui s'affichera à l'écran. Veuillez patienter jusqu'à la fin de la gravure.



*Remarque : pour annuler le processus de gravure, appuyez sur [STOP].*



5. Une fois la gravure terminée, la platine LP 2 CD éjectera le CD, vous verrez alors le même message que celui de l'illustration ci-contre. Si vous souhaitez graver un autre exemplaire, insérez un autre CD-R, puis appuyez sur [YES]. Si vous ne souhaitez pas graver un autre CD, appuyez simplement sur [NO].



6. Après avoir sélectionné [NO], vous verrez le message de l'illustration ci-contre. Sélectionnez [YES] pour effacer toutes les pistes actuellement mémorisées dans le lecteur Flash interne ou [NO] pour les conserver.



*Remarque : pour la plupart des applications, il est conseillé de supprimer le contenu du lecteur Flash interne après chaque transfert sur CD réussi. Cependant, vérifiez que la gravure du CD correspond bien à vos attentes avant de supprimer le contenu du lecteur Flash interne.*

## FOIRE AUX QUESTIONS

- Question :** Puis-je enregistrer simultanément depuis la platine et depuis des sources audio externes?
- Réponse :** Non. Avec la platine LP 2 CD, il est possible d'enregistrer uniquement depuis la platine ou depuis des sources audio branchées aux prises d'entrée Line In, mais non pas depuis les deux simultanément. Cette méthode permet d'éviter le mélange indésirable de signaux sonores. Le commutateur Phono / Line permet de sélectionner depuis quelle source les signaux doivent être acheminés vers l'enregistreur interne.
- Question :** Puis-je graver mes disques vinyles directement sur CD?
- Réponse :** Il vous faudra enregistrer votre musique sur le lecteur Flash interne avant de pouvoir la graver sur CD. Cette méthode vous permet de corriger les éventuelles erreurs et de travailler sur les transitions entre les pistes avant de graver votre enregistrement sur CD. Cette méthode permet également d'éviter que le bruit mécanique du CD dans le lecteur soit incorporé à vos enregistrements.
- Question :** Quels sont les formats de CD avec lesquels la platine LP 2 CD est compatible?
- Réponse :** La platine LP 2 CD peut lire la quasi-totalité des CD contenant des données sonores. La platine LP 2 CD peut enregistrer de la musique uniquement sur CD-R. Vérifiez bien que le CD sur lequel vous souhaitez effectuer votre enregistrement présente le logo « Digital Audio Recordable ».
- Question :** Combien de données le lecteur Flash interne peut-il contenir?
- Réponse :** Le lecteur Flash interne de la platine LP 2 CD peut contenir environ 700 Mo de données, ce qui représente environ 80 minutes de musique. Veuillez néanmoins noter que le lecteur Flash interne a également une limite de 99 pistes. Nous vous recommandons d'éliminer le contenu du lecteur après chaque gravure sur CD réussie.
- Question :** Puis-je écouter de la musique pendant que je l'enregistre?
- Réponse :** Oui, vous pouvez écouter votre musique tout en l'enregistrant en reliant les prises Line Out de la platine aux entrées à niveau ligne d'un récepteur stéréo. Vous pouvez également brancher un casque d'écoute à la prise 1/8" pour casque, située dans la partie inférieure droite du panneau supérieur.
- Question :** Puis-je enregistrer le son provenant d'autres périphériques?
- Réponse :** Oui, vous pouvez enregistrer sur le lecteur Flash interne, du son provenant de la quasi-totalité des sources audio à niveau ligne (lecteurs de cassettes ou magnétophone à bobines) branchées aux prises Line In du panneau arrière.
- Question :** À quoi sert le port USB?
- Réponse :** Le port USB vous permet de relier votre platine à votre ordinateur et d'utiliser le logiciel fourni pour convertir de la musique provenant d'un disque vinyle ou de sources audio externes à niveau ligne, directement en musique numérique. Veuillez vous reporter au manuel d'utilisation du logiciel de conversion MixMeister pour plus de renseignements sur l'enregistrement de pistes musicales de votre platine LP 2 CD sur votre ordinateur.
- Question :** Ai-je besoin d'un pilote logiciel spécial lors du branchement de la platine LP 2 CD à mon ordinateur?
- Réponse :** Non, la platine LP 2 CD est un périphérique prêt à tourner. En d'autres termes, vous n'avez pas besoin d'installer de pilotes spéciaux pour la faire fonctionner. Quand vous branchez pour la première fois la platine à votre ordinateur, elle lui transmettra tous les éléments nécessaires.
- Question :** Avec quels systèmes d'exploitation la platine LP 2 CD est-elle compatible?
- Réponse :** La platine LP 2 CD est un périphérique prêt à tourner, compatible avec les systèmes d'exploitation Windows XP/Vista et Mac OSX. Si vous souhaitez transférer de la musique sur votre ordinateur, veuillez vous reporter au manuel du logiciel de conversion MixMeister.

## DÉPANNAGE

PROBLÈME	CAUSE	SOLUTION
Le niveau sonore de mes enregistrements est très élevé et le son est déformé.	Le niveau d'enregistrement était trop élevé.	Il est important de régler avec soin le niveau d'enregistrement avant de démarrer l'enregistrement. Quand vous appuyez sur [RECORD] pour la première fois pour accéder au mode Rec Ready (Prêt à l'enregistrement), vérifiez les hauteurs de niveau sur l'écran. Utilisez la molette RECORD LEVEL pour régler le niveau. Aux moments les plus bruyants, les hauteurs de niveau doivent atteindre la valeur (-4) ou (-2), mais jamais (MAX). Si le niveau du signal sonore est trop élevé, vous verrez le symbole (!) clignoter sur la partie droite de l'écran.
Quand je l'écoute, mon enregistrement est à peine audible.	Le niveau d'enregistrement était trop faible.	
La hauteur de son de mes disques est étrange.	Le commutateur RPM n'est pas réglé correctement.	Veillez positionner le commutateur RPM en fonction du type de disque se trouvant sur le plateau de la platine (33/45/78).
Je n'entends rien quand j'essaye de lire ou d'enregistrer du son provenant de mes disques vinyles.	Le commutateur PHONO / LINE est positionné sur LINE plutôt que sur PHONO.	Positionnez le commutateur PHONO / LINE sur PHONO pour lire et enregistrer du son provenant de la platine.
Je n'entends rien quand j'essaye de lire ou d'enregistrer des sources externes reliées aux prises Line In.	Le commutateur PHONO / LINE est positionné sur PHONO plutôt que sur LINE.	Positionnez le commutateur PHONO / LINE sur LINE pour écouter et enregistrer à partir des sources externes reliées aux prises Line In.
Le message « Not enough space on blank CD » s'affiche à l'écran.	Le contenu du lecteur Flash interne excède la capacité maximale du CD-R sur lequel vous tentez d'effectuer la gravure.	Supprimez les pistes de votre lecteur Flash interne qui ont déjà été gravées sur un disque précédent. En général, nous recommandons d'effacer le contenu du lecteur après chaque gravure réussie.
		Essayez avec un CD-R de plus grande capacité. Si vous utilisez un CD-R de 74 minutes, essayez avec un CD-R de 80 minutes.
Le message « Too many tracks in Flash to REC » s'affiche à l'écran.	La capacité du lecteur Flash interne a atteint sa limite.	Supprimer des pistes du lecteur Flash interne pour libérer de l'espace.
Le message « Can't Record Flash is Full » s'affiche à l'écran.		Gravez le contenu du lecteur Flash interne sur un CD-R, puis supprimez toutes les pistes.
Je n'entends pas mon disque tourner.	La platine LP 2 CD lit déjà le son à partir du CD ou du lecteur Flash interne.	Appuyez sur la touche [STOP] pour vous assurer qu'une chanson n'est pas lue ou mise en pause par la platine.
La qualité sonore est mauvaise.	La cartouche est mal fixée.	Pour que la platine fonctionne correctement, la cartouche doit être solidement fixée au bras de lecture.
	Le disque vinyle est sale ou rayé.	Essayez d'épousseter et d'essuyer doucement la surface du disque avant de le lire.
L'enregistrement est une longue piste continue au lieu de pistes individuelles.	La fonction Auto Split est désactivée.	Activez la fonction Auto Split dans les options menu et réessayez. Voir la section « Options menu du lecteur Flash interne » pour de plus amples détails.
		Utilisez la touche [SPLIT TRK] pour séparer manuellement l'enregistrement en pistes individuelles. Voir la section « Séparation des pistes dans le lecteur Flash interne » pour de plus amples détails.

## TOUCHES RACCOURCI DE LA PLATINE LP 2 CD

### COMBINAISON TOUCHES

### DESCRIPTION

RECORD + STOP

Oblige le système à charger un système d'exploitation au démarrage. Veuillez visiter régulièrement [www.ion-audio.com](http://www.ion-audio.com) pour obtenir des mises à jour.

RECORD + PLAY

Permet de rétablir les paramètres par défaut du système.

# KURZANLEITUNG

- Überprüfen Sie bitte, dass sich die in der unteren Abbildung aufgeführten Gegenstände in der Produktverpackung befinden.
- **LESEN SIE BITTE DIE SICHERHEITSHINWEISE, BEVOR SIE DAS PRODUKT VERWENDEN**
- Registrieren Sie Ihr Produkt online auf <http://www.ion-audio.com>.

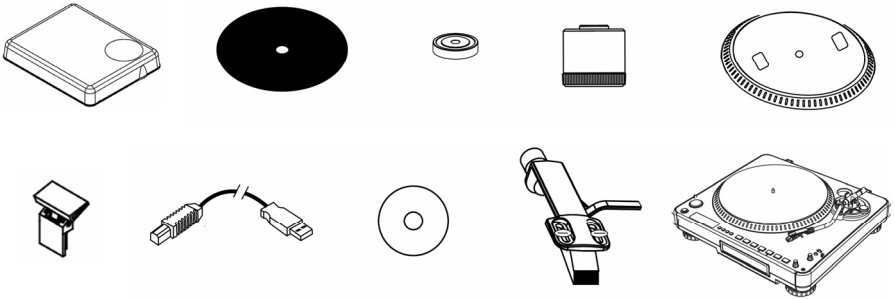

## EINFÜHRUNG

Wir bedanken uns bei Ihnen für den Kauf dieses Produktes. Der LP 2 CD ist der schnellste Weg, um Musik von Vinylschallplatten oder externen Audiogeräten auf CD oder direkt auf den Computer aufzunehmen. Durch die automatische Track Split Funktion, erkennt der LP 2 CD Pausen zwischen den Songs und teilt für Sie die Titel selbständig in einzelne Tracks.

### AUFNAHMEMETHODE 1 – AUF CD

Überspielen Sie Ihr Album auf den internen Flash Player und brennen Sie eine oder mehrere CDs. Nachdem Sie eine CD aufgenommen haben, können Sie diese im Auto, zu Hause, auf Ihrem Computer oder überall auf einem normalen CD Player wiedergeben.



### AUFNAHMEMETHODE 2 – AUF IHREM COMPUTER

Verwenden Sie die beiliegende Software, um während der Wiedergabe Ihrer Schallplatte die Titel automatisch in Ihre iTunes\* Library zu übertragen. Nachdem Sie Ihre Aufnahmen digitalisiert haben, lassen sie sich leicht auf portable Musik Player, wie einem iPod\* übertragen oder mit Hilfe einer CD-Brennsoftware auf einer CD aufnehmen.

## SOFTWARE

Wir haben mehrere Softwarepakete beigefügt, die Sie beim Konvertieren Ihrer Vinylaufnahmen unterstützen sollen.

- **EZ Vinyl/Tape Converter\*\*** (nur für PC) ist die schnellste und einfachste Lösung überhaupt, um Ihre Schallplatten in das digitale Format umzuwandeln. EZ Vinyl/Tape Converter speichert Ihre Aufnahmen für Sie direkt in Ihrer iTunes Bibliothek. Gerade Anwender, die zum ersten Mal Schallplatten digitalisieren lieben diese Software. Auf der CD, sie finden in einer handlichen Kurzanleitung schrittweise Anleitungen zur Softwareinstallation und zur Bedienung des Programms.
- **EZ Audio Converter** (nur für Mac) ist ein grundlegendes Converter-Programm für Mac OS X und ideal für Neueinsteiger. Softwareinstallation und Betrieb sind Schritt für Schritt in der beigefügten Software-Kurzanleitung erklärt.
- **Audacity** (PC und Mac) wendet sich an erfahrene Anwender. Dieses Programm ermöglicht erweiterte Audiotbearbeitungen, wie Normalization, Rauschunterdrückung, 78 RPM Konvertierung sowie automatische Titelunterteilungen. Der Audacity Software Guide mit weiteren Informationen zu diesem Programm befindet sich auf der beiliegenden CD.

\* iTunes und iPod sind geschützte Warenzeichen von Apple, Inc., registriert in den U.S.A. und anderen Ländern.

\*\* Eine Version der EZ Vinyl/Tape Converter mit Gracenote MusicID steht zum Download auf der Web-Seit für Ihr Produkt auf [www.ion-audio.com](http://www.ion-audio.com).

## ÜBERBLICK ÜBER DIE RÜCKSEITE

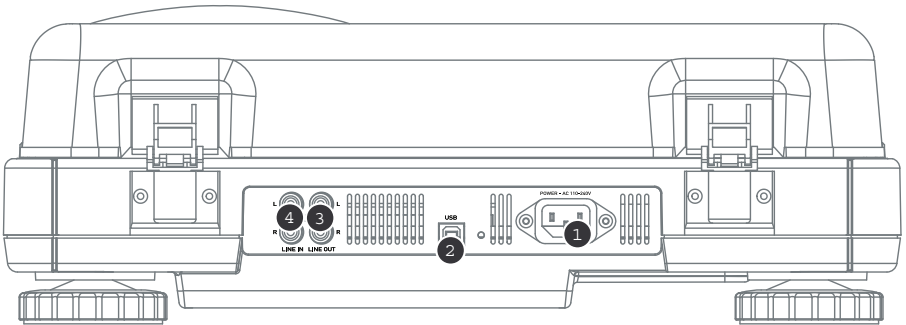

1. **Netzkabelbuchse:** Verbinden Sie das mitgelieferte Netzkabel vom Plattenspieler zu einer Stromquelle.
2. **USB Audio Ausgang:** Verwenden Sie das mitgelieferte USB Kabel, um den Turntable mit Ihrem Computer zu verbinden. Die USB Verbindung überträgt das Audiosignal vom Turntable (oder den Line In Eingängen, falls der Line/Phono Schalter auf der Oberseite auf Line steht) zum Computer. Die USB Verbindung überträgt auch den Audioausgang Ihres Computers über die Cinch (RCA) Ausgänge des Turntables. Zur Übertragung Ihrer Vinylschallplatten auf Ihren Computer finden Sie verschiedene Softwareprogramme im Lieferumfang des Gerätes. Bitte beachten Sie dazu Abschnitt "Mitgelieferte Software" für weitere Einzelheiten zu den Programmen.
3. **Line Out:** Verwenden Sie ein normales Cinch (RCA) Kabel zum Anschluss dieser Ausgänge an die Audioeingänge Ihrer Stereoanlage. (Bitte beachten Sie: Sie können auch dann Musik auf CD oder den Computer kopieren, wenn die Audioausgänge nicht mit einer Stereoanlage verbunden sind).
4. **Line In:** Schließen Sie hier Kassettendecks, Tonbandgeräte oder andere Geräte, die einen Line Pegel abgeben, zu Aufnahme auf CD oder Ihrem Computer an.

## ÜBERSICHT ÜBER DIE VORDERSEITE

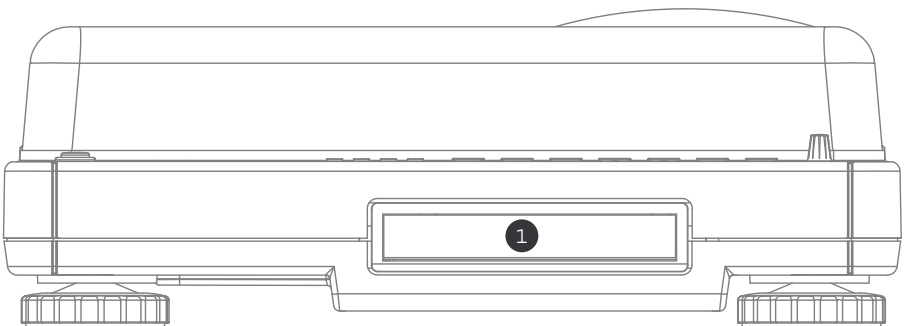

1. **CD Drive:** Das CD-Laufwerk des Turntables funktioniert CD Player und Brenner, je nachdem, was für eine Disc Sie in das Laufwerk einlegen. Wenn Sie bespielte, abgeschlossene CDs verwenden, funktioniert das Laufwerk als CD Player. Die Musik wird dann über die Line Out Ausgänge des Turntables wiedergegeben oder auf den internen Flash Player kopiert. Falls Sie leere CD-R Rohlinge verwenden, funktioniert das Laufwerk als CD Brenner. Sie können dann Audiotitel aus dem Internal Flash Players des Gerätes (z.B. Signale, die Sie über die Line In des Turntables aufgenommen haben), brennen.

## ÜBERSICHT ÜBER DIE OBERSEITE

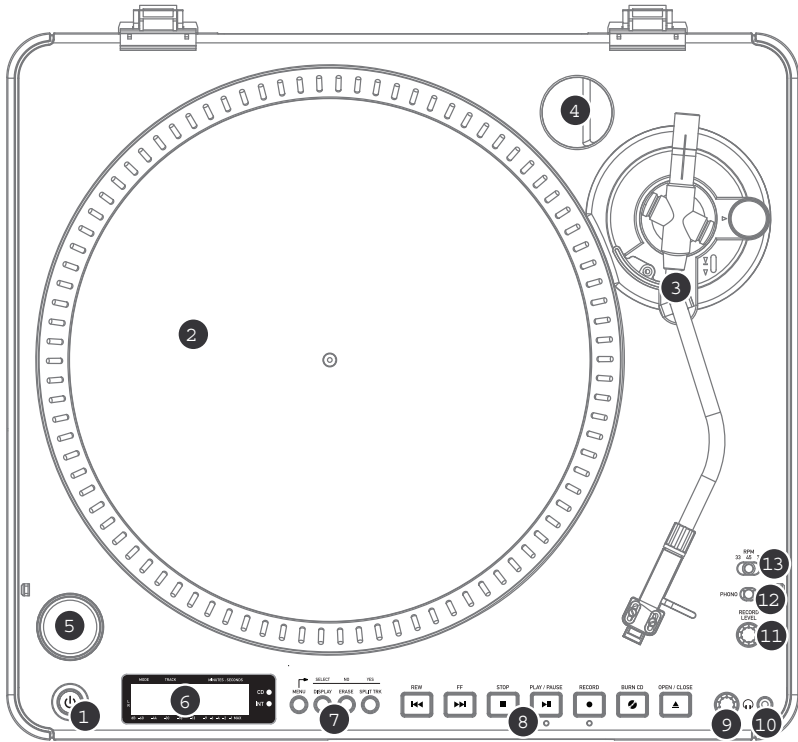

1. **NETZSCHALTER:** Drücken Sie diese Taste, um das Gerät ein- und auszuschalten.
2. **PLATTENTELLER:** Dieser Plattenteller muss sicher befestigt werden, bevor Sie den Turntable in Betrieb nehmen. Der Motorriemen befindet sich auf dem Ring unter dem Plattenteller. Weitere Informationen zur Installation des Riemens finden Sie im Abschnitt "Montage des Plattentellers".
3. **TONARM:** Beachten Sie bitte die Hinweise im Abschnitt "Überblick über den Tonarm" für weitere Beschreibungen zum Tonarm.
4. **HALTER FÜR 45 RPM ADAPTER:** Falls Sie den 45 Adapter nicht benötigen, können Sie ihn hier ablegen.
5. **START/STOP TASTE:** Diese Taste startet und stoppt den Motor des Turntables. Falls diese Taste nicht zu funktionieren scheint, überprüfen Sie, dass der Motorriemen, wie im Abschnitt "Montage des Plattentellers" beschrieben, richtig montiert wurde.
6. **DISPLAY:** Das Display hilft bei der Menünavigation und zeigt Informationen, die beim Betrieb des Gerätes erscheinen.
7. **MENÜ UND FUNKTIONSTASTEN:** Weitere Informationen und detaillierte Beschreibungen dieser Tasten finden Sie im Abschnitt "Menu und Function Tasten."
8. **CD STEUERTASTEN:** Detaillierte Informationen zu diesen Tasten finden Sie im Abschnitt "CD Steuertasten."
9. **KOPFHÖRERLAUTSTÄRKE:** Mit diesem Regler justieren Sie die Lautstärke des Kopfhörersignals.
10. **3,5 mm KOPFHÖRERAUSGANG:** Schließen Sie Ihre Kopfhörer mit 3,5 mm Klinkestecker an diesen Ausgang an.
11. **RECORD LEVEL:** Dieser Regler dient zum Einstellen der Signalstärke vom Turntable oder von externen, an dem rückwärtigen Line In Eingang angeschlossenen Audioquellen.
12. **PHONO / LINE SCHALTER:** Mit diesem Schalter wählen Sie das Audioingangssignal aus. Zum Abspielen und Aufnehmen Ihrer Vinylschallplatten auf CD oder den Computer, wählen Sie die Phono Schalterstellung. Falls Sie die Musik Ihrer externen Quellen aufnehmen oder anhören wollen, verwenden Sie die Line Schalterstellung.
13. **33 / 45 / 78 RPM SCHALTER:** Mit diesem Schalter wählen Sie die Abspielgeschwindigkeit bei der Wiedergabe von Schallplatten aus. Wenn die Musik eigenartig und nicht in der richtig Tonhöhe klingt, sollten Sie überprüfen, ob die Schallplatte in der richtigen Geschwindigkeit abgespielt wird.

## MENÜ UND FUNKTIONSTASTEN

1. **[MENU]:** Diese Taste ruft die Menüoptionen für den gerade gewählten Modus auf. Das Menü des CD Player Modus enthält die Optionen Switch Mode (Schaltermodus), Copy Track (Titel kopieren), Copy All (Alles kopieren), Repeat (Wiederholen), System Info. Im Internal Flash Player Modus Menü finden Sie die Optionen Switch Mode (Schaltermodus), Move Track (Titel verschieben), Repeat (Wiederholen), System Info.
2. **[DISPLAY]:** Mit dieser Taste schalten Sie zwischen den verschiedenen Zeitanzeigen im Display des um LP 2 CD: Elapsed (vergangene Zeit - Grundeinstellung), Track Remain (verbleibende Zeit des Titels) und Total Remain (gesamte verbleibende Zeit). Diese Taste funktioniert auch als [SELECT] Taste bei der Auswahl von Menüoptionen.
3. **[ERASE]:** Diese Taste ermöglicht das Löschen von Titeln aus dem internen Flash Player. Diese Taste funktioniert auch als [NO] (NEIN) Taste bei der Auswahl von Menüoptionen.
4. **[SPLIT TRK]:** Der LP 2 CD besitzt eine Auto Split Funktion. Diese erkennt automatisch die Pausen zwischen den Songs und teilt die Aufnahme in einzelne Tracks auf. In der Grundeinstellung ist die Auto Split Funktion aktiviert. Falls Sie diese Funktion ausschalten möchten, um die Titelpausen selbst zu setzen, können Sie zum Erzeugen eines neuen Tracks die [SPLIT TRK] Taste verwenden. Sie können diesen Vorgang auch erst nach der Musikaufnahme ausführen (siehe Abschnitt "Tracks im Internal Flash Player aufteilen"). Diese Taste funktioniert auch als [YES] Taste bei der Auswahl von Menüoptionen.



## CD STEUERTASTEN

1. **[REW]:** Drücken zum zurückspringen zum vorherigen Titel diese Taste. Halten Sie für den schnellen Rücklauf durch den Titel diese Taste bei der Wiedergabe gedrückt.
2. **[FF]:** Mit dieser Taste springen Sie zum nächsten Titel. Halten Sie diese Taste während der Wiedergabe zum schnellen Titelvorlauf gedrückt.
3. **[STOP]:** Drücken Sie diese Taste, um Wiedergabe zu stoppen und zum ersten Track zu gehen. Diese Taste beendet auch die Aufnahme beim kopieren von Musik auf den internen Flash Player.
4. **[PLAY / PAUSE]:** Zum Abspielen des gegenwärtig gewählten Titels drücken Sie diese Taste; die grüne LED unter der Taste leuchtet dann. Drücken Sie diese Taste während der Wiedergabe noch einmal, um das Abspielen des Titels zu unterbrechen, die grüne LED unter der Taste blinkt. Zur Wiederaufnahme der Wiedergabe drücken Sie die Taste noch einmal. Diese Taste startet auch die Aufnahme im Record Ready Modus.
5. **[RECORD]:** Drücken Sie diese Taste, um in den Record Ready Modus zu gelangen. In diesem Modus können Sie Audio vom Schallplattenspieler oder von an den rückwärtigen Line In Eingängen angeschlossen auf dem internen Flash Player aufnehmen (siehe Abschnitt "Musik auf dem internen Flash Player aufnehmen"). Nachdem die [RECORD] Taste gedrückt wurde, beginnt eine rote LED unter der Taste zu blinken, was Ihnen die Aufnahmebereitschaft visuell anzeigt.
6. **[BURN CD]:** Nachdem Sie Musik in den internen Flash Player aufgenommen haben, drücken Sie diese Taste, um den Inhalt des Flash Players direkt auf eine kompatible, leere CD-R zu brennen. (siehe "Brennen des Flash Player Inhalts auf CD").
7. **[OPEN/CLOSE]:** Diese Taste öffnet und schließt die CD Schublade.



## TONARM

1. **Gegengewicht und Skalerring:** Das Gegengewicht dient dazu, die Headshell (Systemträger) mit dem Tonabnehmersystem so auszubalancieren, dass der korrekte Nadeldruck auf die Schallplatte ausgeübt wird.
2. **Anti-Skate Einstellung:** Das Gegengewicht dient dazu, die Headshell (Systemträger) mit dem Tonabnehmersystem so auszubalancieren, dass der korrekte Nadeldruck auf die Schallplatte ausgeübt wird.
3. **Arm Clip:** Dieser speziell entworfene Arm-Clip sichert den Tonarm während Pausen und bei Nichtgebrauch. Der Arm-Clip wurde so entworfen, dass er in der aufrechten Stellung verbleibt solange er geöffnet ist.  
*HINWEIS: Beim Transport des Plattenspielers ist es immer empfehlenswert, das Headshell mit dem Tonabnehmer System zu entfernen und den Arm-Clip zu verschliessen, um den Tonarm oder den Plattenspieler vor Beschädigung zu schützen.*
4. **Tonarm Verschluss:** Diese Aluminiummutter dient zur festen Verbindung von Headshell-Systemen mit dem Tonarm. Für weitere Einzelheiten, sehen Sie bitte unter *Tonarm Aufbau* nach.
5. **Tonabnehmersystem und Headshell:** Das Tonabnehmersystem ist auf eine Standard-Headshell vormontiert. Sowohl das Tonabnehmersystem als auch die Nadel kann selbst ausgetauscht werden und ist kompatibel mit den meisten Standard DJ Systemen. Vor dem ersten Gebrauch entfernen Sie die Plastik Schutzkappe vom System.

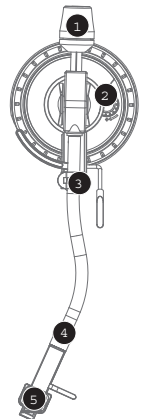



## AUFBAU DES TONARMS

1. Zuerst drehen Sie das Gegengewicht im Uhrzeigersinn, bis es sich vollständig in der vordersten Position befindet (HINWEIS: dies ist zugleich der größtmögliche Druck, der auf das Tonabnehmersystem ausgeübt werden kann.)

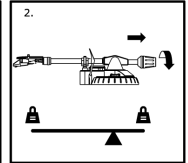
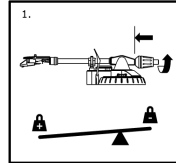
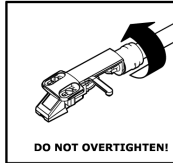

2. Sie sollten nun Gewicht und Widerstand fühlen können, wenn der Tonarm angehoben und abgesenkt wird. Fangen Sie nun an, das Gegengewicht gegen den Uhrzeigersinn (weg vom Schwenkpunkt) so lange zu drehen, bis das Gefühl von Gewicht und Widerstand nicht mehr wahrzunehmen ist. Falls dies genau ausgeführt wird, schwenkt der Tonarm ohne großen Widerstand auf und ab, was bedeutet, dass der Druck auf der Abtastnadel genau 0 Gramm beträgt.

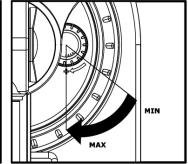
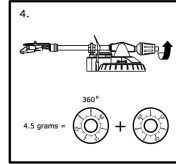
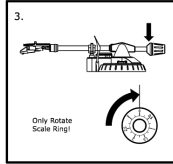

3. Lassen Sie das Gegengewicht in der neuen Position und drehen sie nur den beweglichen Skalenring des Gegengewichts solange, bis "0" in der vertikalen Position steht.
4. Zuletzt drehen Sie das Gegengewicht (samt Skalenring) in Richtung der Skala (von vorne: gegen den Uhrzeigersinn) bis das gewünschte Gewicht erreicht ist. Falls die Skala sich mehr als 360 Grad über den Nullpunkt hinaus dreht, sollte der angezeigte neue Wert des Skalenrings zu 3.5 dazu addiert werden.

*\*Das mitgelieferte Tonabnehmersystem erfordert mindestens 3 Gramm, jedoch höchstens 5 Gramm für eine optimale Leistung.*

### Einstellung der Anti-Skate Einstellung

In den meisten Fällen sollte Anti-Skate auf seinen minimalsten Wert eingestellt werden. Anti-Skate gleicht nach innen gerichtete Kräfte aus, welche bei manchen Systemen auftreten, während sich die Abtastnadel auf die Plattenmitte zubewegt. Falls beim Plattenspieler während Back-Cueing und Scratching außergewöhnlich starkes "Springen" in Richtung der mittleren Spindel auftritt, versuchen Sie Anti-Skate in den auf der Anzeige gezeigten Schritten zu erhöhen. Fangen Sie mit einer Steigerung von 1 an, testen Sie das Verhalten, dann steigern Sie es weiter, und so fort.

### WICHTIG

- Achten Sie immer darauf, dass die Slipmat im auf dem Plattenteller liegt, wenn Sie den Schallplattenspieler verwenden. Anderenfalls könnten Sie sowohl Ihre Schallplatten als auch den Plattenspieler beschädigen.
- Bitte entfernen Sie die Nadelabdeckung aus Plastik, bevor Sie den Plattenspieler verwenden.
- Bitte beachten Sie, dass der Tonarm von der Auflageposition in Richtung Vinylplatte bewegt werden muss, um den Turntable Motor zu starten.

## MONTAGE DES PLATTENTELLERS

### WARNUNG:

*Unvorschriftsmäßiger Aufbau des Plattentellers kann zu schlechter Leistung des Plattenspielers, Instabilität des Tellers oder zu permanentem Schaden des Motors führen.*

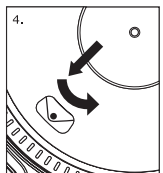
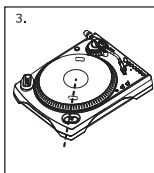
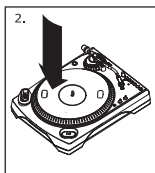
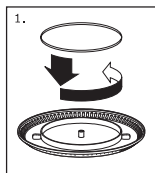

1. Zuerst legen Sie den Gummi-Antriebsriemen um den inneren unteren Ring des Plattentellers. Dies sollte bereits vorher installiert sein, aber überprüfen Sie, dass der Riemen nicht verdreht oder beschädigt ist.
2. Setzen Sie den Teller auf die Zentralspindel und drücken Sie ihn herunter, bis er fest sitzt. Stellen Sie sicher, dass er rund läuft und nicht eiert.
3. Drehen Sie den Teller so, dass eines der Löcher mit der Start/Stop-Taste an der vorderen Ecke des Plattenspielers in einer Linie steht. Die Messingmotorspindel sollte durch das Loch sichtbar sein.
4. Greifen Sie in das Loch und ziehen Sie den Gummiantriebsriemen vom inneren Ring über die Motorspindel. Achten Sie darauf, den Gummiantriebsriemen dabei nicht zu verdrehen. Stellen Sie sicher, dass der Plattenteller gleichmäßig läuft. Wenn der Antriebsriemen korrekt installiert ist, sollte eine leichte Spannung bestehen, die den Drehteller zum Halt bringt nachdem er frei gedreht wurde.

## MONTAGE DER ABDECKHAUBE

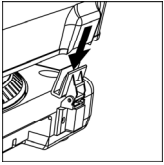

1. Befestigen Sie die beiliegenden Abdeckhaubenhalter an die Abdeckhaube, wie in der Abbildung gezeigt.
2. Befestigen Sie die Abdeckhaube am Turntable. Dazu führen Sie die Abdeckhaubenhalter in die dafür vorgesehenen Montageaussparungen, wie es in der oberen Grafik abgebildet ist.

## DIE ZWEI BETRIEBSARTEN

Der LP 2 CD verfügt über zwei generelle Betriebsarten (auch Modi genannt): den CD Player Modus und den Internal Flash Player Modus. Der gegenwärtig gewählte Modus wird Ihnen durch zwei, rechts neben dem Display befindliche LEDs (CD und INT) angezeigt.



Der **CD Player Modus** ermöglicht Ihnen:

- Musikwiedergabe von Standard CDs mit Hilfe der normalen Transporttasten (Play, Pause, Stop, Skip, Fast-Forward und Rewind)
- Kopieren eines bestimmten CD Titels zum Internal Flash Player
- Kopieren einer gesamten CD zum Internal Flash Player

Der **Internal Flash Player Mode** kann dazu verwendet werden:

- Aufnahmen von externen Audioquellen, die am Line In Eingang abgeschlossen sind
- Wiedergabe von Titeln, die im Internal Flash Player gespeichert sind, unter Zuhilfenahme der Transporttasten (Play, Pause, Stop, Skip, Fast-Forward und Rewind)
- Löschen aufgenommener Titel vom Internal Flash Player
- Teilen eines aufgenommenen Tracks in mehrere Titel
- Brennen der Inhalte des Internal Flash Players auf eine leere CD-R

## CD PLAYER MODUS

In diesem Modus können Sie Musik von einer bespielten CD abspielen oder kopieren. Wenn Sie eine CD einlegen, sehen Sie zunächst im Display die Informationen, die wir hier rechts abgebildet sehen:

1. Der Titel, der als nächstes gespielt wird, wenn Sie [PLAY] drücken (01 in unserem Beispiel).
2. Die gesamte Anzahl aller Titel der CD (12 in diesem Beispiel).
3. Die Gesamtspielzeit der CD im Format MM:SS (Minuten: Sekunden – 62:35 in diesem Beispiel).

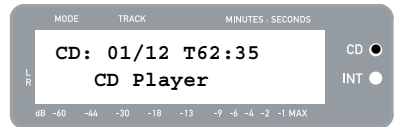

## WIEDERGABE VON CD

Um Musik von einer CD abzuspielen, drücken Sie einfach die [PLAY] Taste. Wenn eine CD abgespielt wird, zeigt die obere Zeile im Display die vergangene Zeit des Titels und die untere Zeile den Pegelausschlag des Stereosignal mit Peak Hold, wie in der rechten Abbildung gezeigt wird.

- Sie können zwischen verschiedenen Zeitanzeigen mit der [DISPLAY] Taste wechseln. Die verfügbaren Optionen sind 'Elapsed' – vergangene Zeit, 'Track Remain' – verbleibende Spielzeit des Titels und 'Total Remain' – verbleibende Gesamtspielzeit.
- Um den nächsten oder vorherigen Titel abspielen zu lassen, drücken Sie die [FF] oder [REW] Tasten. Wenn Sie die Tasten bei der Wiedergabe gedrückt halten schaltet die das Gerät in den schnellen Vor- oder Rücklauf.
- Drücken Sie während der Wiedergabe auf [PAUSE], um das Abspielen zu unterbrechen. Drücken Sie die taste noch einmal, um die Wiedergabe wieder aufzunehmen.
- Mit [STOP] beenden Sie die Wiedergabe.

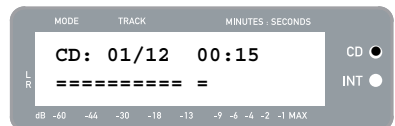

## OPTIONEN DES CD PLAYER MODUS MENÜS

Die verschiedenen Menüoptionen erreichen Sie im CD Player Modus dann, wenn Sie die [MENU] Taste drücken. Wenn die Sie [MENU] Taste mehrmals drücken, rufen Sie nacheinander die verfügbaren Menüoptionen auf. Nachdem alle Menüoptionen angewählt haben, wechselt das Gerät wieder zur normalen CD Player Modus Anzeige. Folgende Menüoptionen sind verfügbar:

### Switch to Internal Flash Player Mode

Mit dieser Option wechseln zum Internal Flash Player Modus. Zum Umschalten drücken Sie [YES].



### Copy Track

Diese Option dient zum Kopieren eines einzelnen CD Titels zum Internal Flash Player. Sie sehen den hier rechts abgebildeten Bildschirm. Sie kopieren immer den Titel, der bei der Auswahl der Menüoption ausgewählt ist. (in diesem Beispiel Track "01").

Zur Auswahl eines anderen Titels verwenden Sie die Tasten [REW] und [FF]. Mit [YES] kopieren Sie den Tack zum gewählten Ziel. Mit [NO] brechen Sie den Vorgang ab.

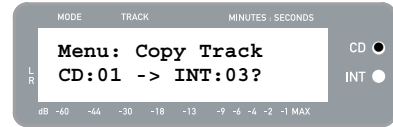

*Beachten Sie, dass der Internal Flash Player des Gerätes eine Kapazität von 99 Tracks oder 80 Minuten besitzt.*

### Copy All

Diese Option gestattet das Kopieren einer ganzen CD zum Internal Flash Player. Mit [YES] Bestätigen Sie den Vorgang.

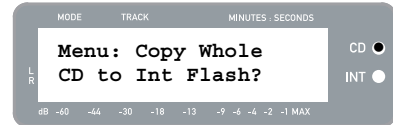

Falls im Internal Flash Player bereits Daten enthalten sind, wird Ihnen das hier rechts dargestellte Display angezeigt. Falls Sie die gesamte CD kopieren wollen, drücken Sie [YES].

*Vergessen Sie nicht, dass der Internal Flash Player des Gerätes eine Kapazität von 99 Tracks oder 80 Minuten besitzt.*

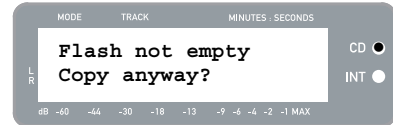

Sie sehen dann die hier rechts angezeigte Displaymeldung. Falls Sie den Inhalt des Internal Flash Players vor dem Fortfahren löschen wollen, drücken Sie [YES]. Falls Sie den Inhalt des Internal Flash Players behalten wollen, drücken Sie [NO]; in diesem Fall werden die Tracks ab der nächsten freien Stelle eingefügt (wenn es zum Beispiel bereits 8 Tracks im Flash Player gibt, beginnen die neuen Tracks ab Position 9).

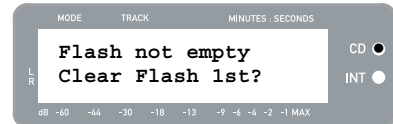

### Repeat Modus

Diese Option ermöglicht die Wiederholung der Wiedergabe eines einzelnen Titels oder der gesamten CD. Folgende Einstellungen sind dazu zur Verfügung: Repeat Off, Repeat Track, Repeat All. Mit der [SELECT] Taste lassen sich die Optionen nacheinander anwählen.



### System Info

Auf dieser Seite sehen Sie verschiedene System Informationen. Wenn Sie sich auf dieser Seite befinden, können Sie mit der [SELECT] Taste durch die verschiedenen Informationsfelder wechseln.

*Hinweis: Die System Informationen könnten dann wichtig werden, wenn Sie den Technischen Support kontaktieren.*

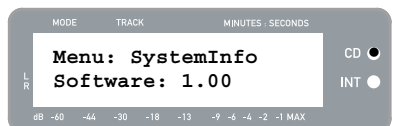

## INTERNAL FLASH PLAYER MODUS

Der LP 2 CD besitzt einen Internal Flash Player, der zum Kopieren der Musik vom Plattenspieler oder von externen Audioquellen, die an den Line In Eingängen angeschlossen sind, verwendet werden kann. Der Vorgang wird in folgender Illustration verdeutlicht:

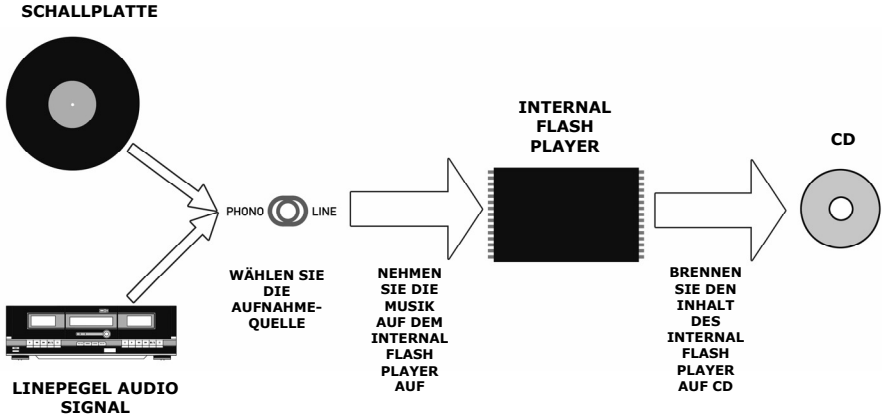

Sie werden nun fragen, warum die Musik nicht direkt auf CD gebrannt wird. Es gibt einige Gründe dafür, warum wir uns für einen anderen Weg entschieden haben:

- Durch die Aufnahme in den Internal Flash Player können Sie zunächst Fehler korrigieren und Titelübergänge perfektionieren, bevor Sie Ihre Aufnahmen auf CD brennen.
- Das Drehen des CD Laufwerks produziert mechanische Geräusche, die Ihre Aufnahmen ruinieren würden. Durch das Überspielen in den Internal Flash Player gelangen diese Geräusche nicht in Ihre Aufnahmen – Sie erhalten also die bestmögliche Klangqualität.

### MUSIK IN DEN INTERNAL FLASH PLAYER AUFNEHMEN

1. Überprüfen Sie zuerst, dass Sie sich im **Internal Flash Player Modus befinden** (eine orange LED neben "INT" sollte dann leuchten). Falls das Gerät noch im CD Player Modus arbeitet (die grüne LED neben "CD" leuchtet), drücken Sie einmal auf [MENU] und danach auf [YES], wenn Sie die Displayanzeige sehen, die wir rechts abgebildet haben, um zum Internal Flash Player Modus umzuschalten.
2. **Wählen Sie mit dem PHONO/LINE Schalter die aufzunehmende Signalquelle aus.** Wählen Sie die PHONO Schalterposition, falls Sie Vinylplatten vom Turntable aufnehmen wollen. Bei der Schalterstellung LINE können Sie von einer externen Signalquelle, wie einem Kassettenrecorder oder einem anderen Musikabspielgerät, das mit dem rückseitigen LINE IN des LP 2 CD verbunden ist, aufnehmen.
3. **Drücken Sie die [RECORD] Taste.** Die rote LED unter der Taste beginnt zu blinken, wodurch Sie nun wissen, dass das Gerät zur Aufnahme bereit ist. Im Display sehen Sie die hier rechts dargestellte Meldung. Die Nummer nach 'INT' ist die Position, an der die neue Aufnahme gespeichert werden wird.
4. **Suchen Sie die Musik, die Sie aufnehmen wollen.** Falls Sie von Schallplatte aufnehmen wollen, legen Sie die Plattennadel auf den Beginn des Abschnitts, den Sie mitschneiden wollen.



5. **Spielen Sie die Musik ab, die aufgenommen werden soll.** Bei der Aufnahme von Schallplatte, drücken sie die [START/STOP] Taste des Turntables, um die Aufnahme zu beginnen.

6. **Bestimmen Sie mit dem RECORD LEVEL Regler den Pegel des Audiosignals.** Der Aufnahmepegel wird im Display angezeigt. Es ist sehr wichtig, die Aufnahmelautstärke jetzt korrekt auszupegeln, anderenfalls ist die Aufnahme zu leise oder zu laut und verzerrt. Stellen Sie den Pegel mit dem RECORD LEVEL Regler so ein, dass die Pegelspitzen die (-4) oder (-2) Markierung berühren, aber niemals bis MAX ausschlagen ("I" wird angezeigt, wenn der Aufnahmepegel zu laut ist und übersteuert.)



7. **Wenn Sie Ihre Aufnahmelautstärke optimal eingestellt haben, stoppen Sie die Musik.** Falls Sie Musik von Schallplatte aufnehmen wollen, drücken Sie die [START/STOP] Taste zum Stoppen des Plattentellers.

8. **Gehen Sie wieder zum Abschnitt der Musik, die Sie aufnehmen wollen.** Falls Sie von Schallplatte aufnehmen wollen, legen Sie die Plattennadel auf den Beginn des Abschnitts, den Sie mitschneiden wollen.

9. Wenn Sie zur Aufnahme bereit sein, **drücken Sie [PLAY] und starten Sie die Wiedergabe der Musik, die aufgenommen werden soll.** Falls Sie von Schallplatte aufnehmen, drücken Sie sofort die [START/STOP] Taste, um die Wiedergabe zu starten. Die rote LED leuchtet durchgehend, um Ihnen anzuzeigen, dass der Aufnahmevorgang läuft. Rechts im Display wird Ihnen die noch verbleibende Aufnahmezeit dargestellt.

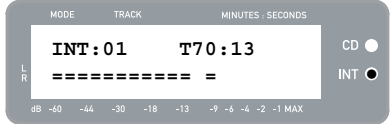

10. In der Grundeinstellung erkennt der LP 2 CD Pausen zwischen den Titeln selbständig und erzeugt daraufhin individuelle Tracks (Auto Split).

Falls Sie die Auto Split Funktion nicht deaktiviert haben, gehen Sie zum nächsten Schritt.

Falls Sie jedoch Auto Split deaktiviert haben, müssen Sie die Track Markierungen zwischen den Songs manuell setzen. Zum Einfügen einer Track Markierung, **drücken Sie zwischen den Songs die [SPLIT TRK] Taste.** Die 'INT' Nummer erhöht sich auf die nächste Nummer, wodurch Sie erkennen, dass ein neuer Track gestartet wurde. Durch das Einfügen von Track Markierungen können Sie die Songs später als einzelne Titel auf CD brennen.

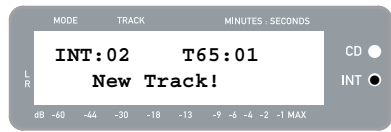

11. Falls Sie Musik von Schallplatte aufnehmen, wollen Sie möglicherweise die Aufnahme anhalten, während Sie die Schallplatte umdrehen:

- Drücken Sie [PAUSE], um die Aufnahme zu unterbrechen, wenn das Ende der Seite A erreicht wurde.
- Drehen Sie die Schallplatte auf Seite B.
- Drücken Sie die [SPLIT TRK] Taste, um eine neue Titelmarkierung für den ersten Titel der Seite B anzulegen.
- Starten Sie die Aufnahme der Seite B mit [PLAY].

12. Wenn Sie die Aufnahme beenden wollen, **drücken Sie die [STOP] Taste.** Das Display kehrt zur normalen Internal Flash Player Anzeige, wie hier rechts angezeigt, zurück.



Weitere Informationen zum Brennen Ihrer Aufnahmen auf eine CD-R finden Sie im Abschnitt "Brennen des Internal Flash Player Inhalts auf CD."

## MUSIK VOM INTERNAL FLASH PLAYER WIEDERGEHEN

Nachdem Sie Musik in den Internal Flash Player aufgenommen haben, starten Sie die Wiedergabe der Musik mit der [PLAY] Taste. Dieses ist dann verwendbar, wenn Sie die Auto Split Funktion deaktiviert haben und die Tracks manuell teilen.

- Mit der [DISPLAY] Taste können Sie die verschiedenen Optionen der Zeitanzeige aufrufen. Es stehen die Optionen 'Elapsed', 'Track Remain' und 'Total Remain' zur Verfügung.
- Mit [FF] oder [REW] können Sie zum nächsten bzw. zum vorherigen Titel springen. Für einen schnellen Vor- oder Rücklauf in der Musik halten Sie die Tasten gedrückt.
- Drücken Sie [PAUSE] während der Wiedergabe, um die Musik anzuhalten. Drücken Sie die Taste noch einmal, um die Musik wieder zu starten.
- Drücken Sie zum beenden der Wiedergabe die [STOP] Taste.

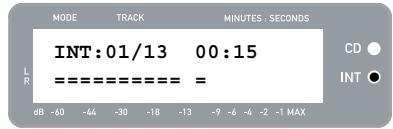

## TEILEN VON TRACKS IM INTERNAL FLASH PLAYER

Im Internal Flash Player aufgenommene Tracks lassen sich in zwei Titel aufteilen, falls Sie vergessen haben, zwischen zwei Titeln bei der Aufnahme in den Internal Flash Player eine Titelmарkierung anzulegen.

1. Vergewissern Sie sich, dass Sie sich im Internal Flash Player Modus befinden (eine orange LED neben "INT" sollte leuchten). Falls sich das Gerät im CD Player Modus befindet (grüne LED neben "CD"), drücken Sie [MENU] einmal und dann auf [YES], falls Ihnen die Anzeige im Display angezeigt wird, die Sie rechts sehen, um zum Internal Flash Player Modus umzuschalten.
2. Suchen Sie mit den [REW] und [FF] Tasten den Track, den Sie teilen wollen.
3. Drücken Sie zur Wiedergabe des gewählten Tracks [PLAY].
4. Halten Sie die [FF] Taste gedrückt, um die Stelle zu suchen, an der Sie den Track teilen möchten. Wenn Sie zu weit "spulen", können Sie mit gedrückt gehaltener [REW] Taste wieder zurück gehen.
5. Wenn Sie die gewünschte Position für die Aufteilung gefunden haben, drücken unterbrechen Sie die Musik mit [PAUSE].
6. Drücken Sie die [SPLIT TRK] Taste.
7. Nun wird Ihnen die hier rechts abgebildete LCD Ansicht angezeigt. Sie können den zweiten Titel vom Punkt der Teilung an vorhören, indem Sie in dieser Anzeige auf [PLAY] drücken. Wenn Sie die Tasten [FF] oder [REW] gedrückt halten, können Sie im Titel schnell vor- und zurückspulen. Mit [STOP] beenden Sie das Vorhören.

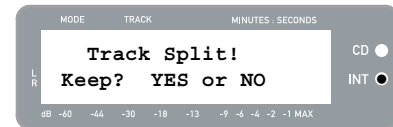
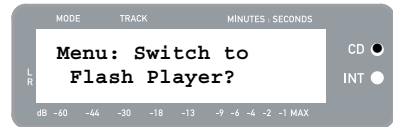

Drücken Sie [YES] und den Vorgang auszuführen oder [NO], um ihn abzubrechen.

## MUSIK AUS DEM INTERNAL FLASH PLAYER LÖSCHEN

Manchmal, wenn Sie bei der Aufnahme einen Fehler gemacht haben oder wenn Sie bemerken, dass die Kapazität des Flashspeichers erschöpft ist, sollten Sie die Option zum Löschen von Songs nutzen.

### Zum Löschen eines einzelnen Tracks:

1. Achten Sie darauf, dass Sie sich im Internal Flash Player Modus befinden.
2. Verwenden Sie [REW] oder [FF] zur Auswahl des zu löschenden Tracks. Der gegenwärtig gewählte Track wird in der oberen linken Ecke angezeigt ('02' in diesem Beispiel).
3. Drücken Sie [ERASE]. Sie sehen dann die hier rechts angezeigte Displayanzeige.
4. Drücken Sie [YES], um den gerade ausgewählten Track zu löschen oder [NO] zum Abbruch des Vorgangs.

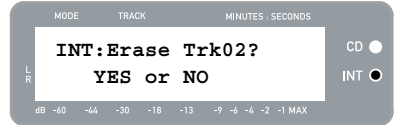
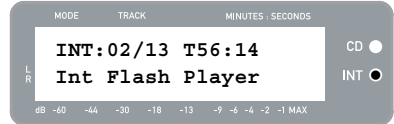

### Zum Löschen aller Tracks:

1. Achten Sie darauf, dass Sie sich im Internal Flash Player Modus befinden.
2. Drücken Sie [ERASE]. Sie werden eine Bildschirmanzeige sehen, die ähnlich, wie die hier rechts gezeigt aussieht.
3. Drücken Sie [SELECT] und Sie werden die hier rechts angezeigte LED Ansicht sehen.
4. Mit der [YES] Taste löschen Sie nun alle Tracks, die gegenwärtig im Internal Flash Player gespeichert sind. Mit [NO] brechen Sie den Vorgang ab.

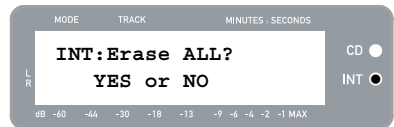
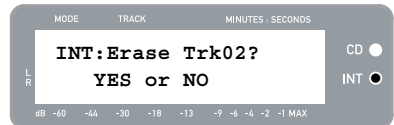

**Bitte beachten Sie, dass sich dieser Vorgang nicht zurücknehmen lässt! Alle Tracks im Internal Flash Player werden unwiederbringlich gelöscht, falls Sie [YES] drücken.**

## MENÜOPTIONEN DES INTERNAL FLASH PLAYERS

Um im Internal Flash Player Modus Zugriff auf die verschiedenen Menüoptionen zu erhalten, drücken Sie die [MENU] Taste. Um nacheinander die nachfolgend beschriebenen Menüoptionen aufzurufen, drücken Sie wiederholt auf die [MENU] Taste. Zum Ändern der gewählten Einstellung verwenden Sie die [SELECT] Taste.

### Umschalten in den CD Player Modus

Diese Option ermöglicht das manuelle Umschalten zum CD Player Modus. Drücken Sie die [YES] Taste zum Moduswechsel.

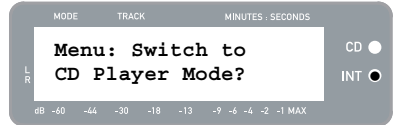

### Move Track

Mit dieser Option können Sie die gespeicherten Aufnahmen umorganisieren, indem Sie einen Track auf eine andere Position verschieben. Der Track, der vor dem Aufrufen der Menüoptionen gewählt war, ist der Track, der auch verschoben wird (Track "01" in unserem Beispiel).



Die neue Position des Tracks wird im 'New' Feld angegeben und kann mit den Tasten [FF] und [REW] definiert werden. Nachdem Sie den gewünschten Zielplatz ausgesucht haben, bewegen Sie mit [YES] den Track dorthin.

### Auto Split

Auto Split ist eine Funktion, die automatisch die Pausen zwischen den Songs erkennt und die Aufnahme in Echtzeit in einzelne Tracks teilt. Normalerweise ist diese Funktion aktiviert. Sie können jedoch die Funktion ausschalten und Track Markierungen manuell setzen..

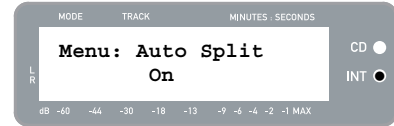

Drücken Sie [SELECT] zum Ein- oder Ausschalten der Auto Split Funktion.

### Repeat Modus

Diese Option ermöglicht es, einen einzelnen Track oder den gesamten im Internal Flash Player gespeicherten Inhalt zu wiederholen. Dazu stehen Ihnen die Optionen Repeat Off, Repeat Track und Repeat All zur Verfügung, die Sie wiederholtem Drücken der [SELECT] Taste auswählen können.



### System Info

Auf dieser Seite wird Ihnen die Firmware Version des Gerätes angezeigt. Wenn Sie sich auf dieser Seite befinden, drücken Sie die [SELECT] Taste, um durch die Informationsfelder zu wechseln.

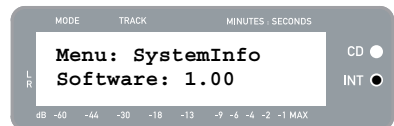

*Hinweis: Die Seite System Information könnte bei der Kontaktaufnahme mit unserem Technischen Support von Bedeutung sein.*



## BRENNEN DES INTERNAL FLASH PLAYER INHALTS AUF CD

Nachdem Sie Ihre Musik in den Internal Flash Player aufgenommen haben, können Sie nun eine CD brennen. Bitte beachten Sie, dass die Aufnahme im LP 2 CD nur auf eine leere CD-R erfolgen kann. Achten Sie darauf, dass das richtige Logo (wie hier rechts dargestellt) auf der CD gedruckt ist, die Sie verwenden möchten.



1. Vergewissern Sie sich, dass Sie sich im Internal Flash Player Modus befinden (eine orange LED neben "INT" sollte leuchten). Falls sich das Gerät im CD Player Modus befindet (grüne LED neben "CD"), drücken Sie [MENU] einmal und dann auf [YES], falls Ihnen die Anzeige im Display angezeigt wird, die Sie rechts sehen, um zum Internal Flash Player Modus umzuschalten.

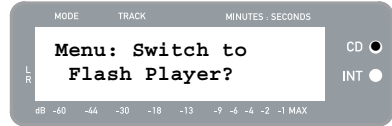

2. Drücken Sie die Taste [BURN CD].
3. Legen Sie eine leere CD-R in das CD Laufwerk des Gerätes ein. Sollte ein nicht kompatibler CD Rohling eingelegt werden, wirft das Gerät die CD aus und fordert Sie auf, eine leere CD-R einzulegen.



4. Nachdem eine leere CD-R erkannt wurde, startet automatisch der Brennvorgang. Nun sehen Sie die hier rechts angezeigte Displayanzeige. Bitte warten Sie, bis der Vorgang abgeschlossen ist.

*Hinweis: Mit der [STOP] Taste können Sie den Brennvorgang abbrechen.*



5. Nachdem der Brennvorgang abgeschlossen wurde, wirft der LP 2 CD die CD aus. Sie sehen dann die hier rechts dargestellte Displayanzeige. Falls Sie eine weitere CD brennen möchten, legen Sie eine weitere leere CD-R ein und drücken Sie [YES]. Drücken Sie hingegen [NO], wenn keine weitere Kopie erstellt werden soll.

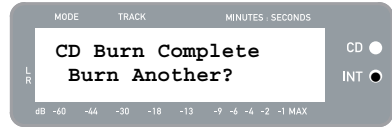

6. Nachdem Sie [NO] gedrückt haben, sehen Sie die hier rechts dargestellte Displayanzeige. Wählen Sie [YES], damit alle sich gegenwärtig im Speicher des Internal Flash Players befindlichen Tracks gelöscht werden oder [NO], um diese tracks zu behalten.

*Hinweis: Zumeist werden Sie den Inhalt des Internal Flash Players nach dem erfolgreichen Erstellen einer CD löschen wollen. Überprüfen Sie jedoch, dass die gebrannte CD Ihren Vorstellungen entspricht, bevor Sie den Internal Flash Player leeren.*



## OFT GESTELLTE FRAGEN

- Frage:** Kann ich gleichzeitig von Schallplatte und von einer externen Audioquelle aufnehmen?
- Antwort:** Nein. Der LP 2 CD kann nur entweder vom Plattenspieler *oder* von einem Audiogerät, welches an den Line In Eingängen des Gerätes angeschlossen ist, aufnehmen, aber nicht gleichzeitig. Dadurch wird das unerwünschte Mischen beider Signalquellen vermieden. Der Phono / Line Schalter wählt die Quelle, die im internen Recorder aufgenommen wird.
- Frage:** Kann ich meine Schallplatten direkt auf CD aufnehmen?
- Antwort:** Sie müssen Ihre Schallplatte zunächst in den Internal Flash Player des Gerätes überspielen, bevor die Musik auf CD gebrannt werden kann. Dadurch haben Sie die Möglichkeit, Fehler zu korrigieren und die Übergänge der Titel vor dem Brennen der CD perfekt abstimmen zu können. Durch diese Vorgehensweise wird außerdem vermieden, dass mechanische Geräusche des CD Laufwerks Ihre Aufnahmen stören könnten.
- Frage:** Mit welchen CD Formaten ist der LP 2 CD kompatibel?
- Antwort:** Der LP 2 CD kann Musik von eigentlich jeder CD, die Audiodaten enthält, wiedergeben. Der LP 2 CD kann Musik nur auf CD-R brennen. Achten Sie deshalb darauf, dass Ihr CD Rohling das "Digital Audio Recordable" Logo aufweist.
- Frage:** Wie viele Daten können im Internal Flash Player aufgenommen werden?
- Antwort:** Der Internal Flash Player des LP 2 CD nimmt etwa 700MB Daten auf, was etwa 80 Minuten Musik entspricht. Beachten Sie bitte, dass die maximale Titellanzahl des Internal Flash Players auf 99 Tracks begrenzt ist. Wir empfehlen Ihnen, den Inhalt des Internal Flash Players nach jedem erfolgreichen CD-Brennvorgang zu löschen.
- Frage:** Kann ich mir während der Aufnahme die Musik anhören?
- Antwort:** Ja, Sie können während der Aufnahme die Musik hören, die Sie mitschneiden. Dazu müssen Sie die Line Out Ausgänge des Gerätes mit einem Linepegel Eingang Ihrer Stereoanlage verbinden. Alternativ lassen sich Kopfhörer an die 3,5 mm Kopfhörerbuchse an der rechten unteren Ecke der Oberseite des Gerätes anschließen.
- Frage:** Kann ich Musik von anderen Audiogeräten aufnehmen?
- Antwort:** Ja, Sie können Audiosignale von jeder Audioquelle (wie Kassettendecks, Tonbandgeräten, usw.), die am Line In Eingang des Gerätes angeschlossen sind, aufnehmen.
- Frage:** Wozu dient der USB Port?
- Antwort:** Der USB Port ermöglicht den Anschluss des Turntables an Ihren Computer. Sie können mit Hilfe der beiliegenden Software die Musik von der Schallplatte oder von einem externen Gerät direkt auf den Computer übertragen. Weitere Hinweise zur Audioaufnahme vom LP 2 CD auf den Computer finden Sie im beiliegenden MixMeister Software Guide.
- Frage:** Muss ich spezielle Treiber auf meinen Computer installieren, um den LP 2 CD anschließen zu können?
- Antwort:** Nein der LP 2 CD folgt dem Plug-and-Play Standard. Das bedeutet, dass Sie keine Spezialtreiber installieren müssen. Wird das Gerät zum ersten Mal an den Computer angeschlossen, werden automatisch alle benötigten Komponenten geladen.
- Frage:** Mit welchen Betriebssystemen ist der LP 2 CD kompatibel?
- Antwort:** Der LP 2 CD ist ein Plug-and-Play Gerät unter Windows XP/Vista und Mac OSX. Zur Übertragung der Musik auf den Computer beachten Sie bitte die Hinweise und Anleitungen im beiliegenden MixMeister Software Guide.

## FEHLERHILFE

PROBLEM	URSACHE	LÖSUNG
Meine Aufnahmen klingen laut und verzerrt.	Aufnahmepegel war zu hoch.	Es ist sehr wichtig, den Aufnahmepegel vor der Aufnahme richtig auszusteuern. Wenn Sie zum ersten Mal [RECORD] drücken, um in den Rec Ready Modus zu gehen, überprüfen Sie die Aussteuerungsanzeigen im Display. Bestimmen Sie den Aufnahmepegel mit dem RECORD LEVEL Regler. Achten Sie darauf, dass die Pegelspitzen die (-4) oder (-2) Markierung berühren, aber niemals bis MAX ausschlagen ("!" wird angezeigt, wenn der Aufnahmepegel zu laut ist und übersteuert.)
Ich kann meine Aufnahmen gerade so hören, wenn ich sie abspiele.	Aufnahmepegel war zu leise.	
Meine Aufnahmen werden in der falschen Tonhöhe wiedergegeben.	RPM Schalter ist nicht richtig eingestellt.	Stellen Sie den RPM Schalter auf die richtige Geschwindigkeit der Schallplatte ein (33/45/78).
Ich höre überhaupt nichts, wenn ich meine Schallplatten aufnehme oder wiedergebe.	PHONO / LINE Schalter steht auf Line, anstatt auf Phono.	Stellen Sie den PHONO / LINE Schalter auf Phono, um Musik vom Plattenspieler hören und aufnehmen zu können.
Ich höre überhaupt nichts, wenn ich das Signal externer Geräte abspiele oder aufnehme.	PHONO / LINE steht auf Phono, anstatt auf Line.	Stellen Sie den PHONO / LINE Schalter auf Line, um am Line In angeschlossene externe Audiogeräte hören und aufnehmen zu können.
Ich erhalte die Warnmeldung "Not enough space on blank CDR".	Der Inhalt des Internal Flash Players übertrifft die maximale Kapazität der CD-R, die Sie brennen möchten.	Löschen Sie Tracks vom Internal Flash Player, die Sie bereits auf CD gebrannt haben. Generell empfehlen wir, den Internal Flash Player nach einem erfolgreichen CD Brennvorgang zu löschen.
		Nehmen Sie einen CD-Rohling mit höherer Kapazität. Falls Sie einen 74min CD Rohling probiert haben, verwenden Sie stattdessen eine CD-R mit 80min.
Ich erhalte die Warnmeldung "Too many tracks in Flash to REC".	Internal Flash Player ist voll.	Löschen Sie Tracks aus dem Internal Flash Player, um freien Platz zu schaffen.
Ich erhalte die Warnmeldung "Can't Record Flash is Full" message.		Brennen Sie den Inhalt des Internal Flash Players auf eine CD-R und löschen Sie danach alle Tracks.
Ich höre meine Schallplatte nicht.	LP 2 CD spielt bereits Audio von CD oder vom Internal Flash Player ab.	Drücken Sie die [STOP] Taste, um sicher zu gehen, dass das Gerät nicht gerade einen Song abspielt oder sich im Pause Modus befindet.
Die Klangqualität ist ziemlich schlecht.	Das System ist nicht richtig installiert.	Das System muss sicher am Tonarm befestigt sein, wenn Sie den Plattenspieler verwenden.
	Schallplatte ist schmutzig oder verkratzt.	Reinigen Sie die Oberfläche der Schallplatte mit einem antistatischen Tuch, bevor Sie die Schallplatte abspielen.
Meine Aufnahme ist ein langer, durchgehender Track, ich wollte aber einzelne Titel.	Auto Split Menüoption war deaktiviert.	Aktivieren Sie Auto Split in den Menüoptionen und probieren Sie es noch einmal. Siehe Abschnitt "Internal Flash Player Menüoptionen".
		Teilen Sie die Titel manuell mit der [SPLIT TRK] Taste auf. Siehe Abschnitt "Tracks im Internal Flash Player aufteilen".

# GUIDA RAPIDA

- o Assicurarsi che gli elementi elencati di seguito siano contenuti nella confezione.
- o **LEGGERE ATTENTAMENTE IL LIBRETTO DI ISTRUZIONI PRIMA DI UTILIZZARE IL PRODOTTO**
- o Recarsi alla pagina <http://www.ion-audio.com> per la registrazione del prodotto.

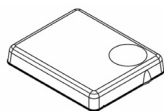

COPERCHIO ANTIPOLVERE



TAPPETINO



ADATTATORE 45 GIRI



CONTRAPPESO

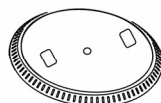

PIATTO



SUPPORTO PER COPERCHIO ANTIPOLVERE

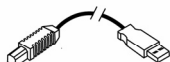

CAVO USB



CD



CARTUCCIA PRE-INSTALLATA



GIRADISCHI LP 2 CD

## INTRODUZIONE

Grazie per aver acquistato questo prodotto. L'LP 2 CD è il modo più semplice e rapido di convertire musica da registrazioni in vinile o sorgenti audio esterne quali lettori di nastro o reel-to-reel (a bobine), su un CD oppure direttamente sul computer. Dotato della funzione di "Automatic Track Split" (suddivisione automatica delle tracce), l'LP 2 CD individua i silenzi tra le canzoni e le suddivide automaticamente in tracce individuali per vostra comodità.

### METODO DI REGISTRAZIONE 1: SU CD

Rasterizzate l'album sul Flash Player interno, e masterizzatelo su uno o più CD. Una volta registrato, si può ascoltare il CD in macchina, a casa, sul computer o dovunque si desideri con un lettore CD standard.



### METODO DI REGISTRAZIONE 2: SU COMPUTER

Servirsi del software in dotazione per convertire automaticamente le tracce nella vostra libreria iTunes\* durante la riproduzione. Una volta convertite le registrazioni, queste possono essere trasferite a dispositivi media portatili quali l'iPod\* o masterizzate su un CD servendosi di applicazioni di terzi per la masterizzazione su CD.

## SOFTWARE

Per aiutarvi nella conversione dei dischi in vinile, abbiamo incluso diversi pacchetti software:

- **EZ Vinyl/Tape Converter\*\*** (unicamente per PC) è il modo più facile e veloce di trasformare le vostre registrazioni in media digitali. EZ Vinyl/Tape Converter salva comodamente le vostre registrazioni nella libreria iTunes. Questa è probabilmente l'applicazione preferibile per gli utenti alle prime armi. Sul CD, abbiamo allegato una comoda Guida Rapida con istruzioni passo passo circa l'installazione e l'uso del software.
- **EZ Audio Converter** (solo Mac) è un applicativo base di conversione per Mac OS X ed è l'ideale per utenti principianti. Fate riferimento alla comoda Guida Rapida allegata, recante le istruzioni passo passo circa l'installazione e l'uso del software.
- **Audacity** (per PC e Mac) è il software destinato agli utenti esperti. Questa applicazione permette modifiche e processo dell'audio avanzati quali normalizzazione, rimozione dei rumori, conversione a 78 GIRI e separazione automatica delle tracce. La Guida per il software Audacity si trova sul CD in dotazione: fare riferimento a quest'ultima quando si lavora con Audacity.

\* iTunes e iPod sono marchi di fabbrica di Apple, Inc., registrati negli Stati Uniti e in altri paesi.

\*\* Una versione di EZ Vinyl/Tape Converter con convertitore di Gracenote MusicID è disponibile per il download presso il sito web per il tuo prodotto a [www.ion-audio.com](http://www.ion-audio.com).

## PANORAMICA PANNELLO POSTERIORE

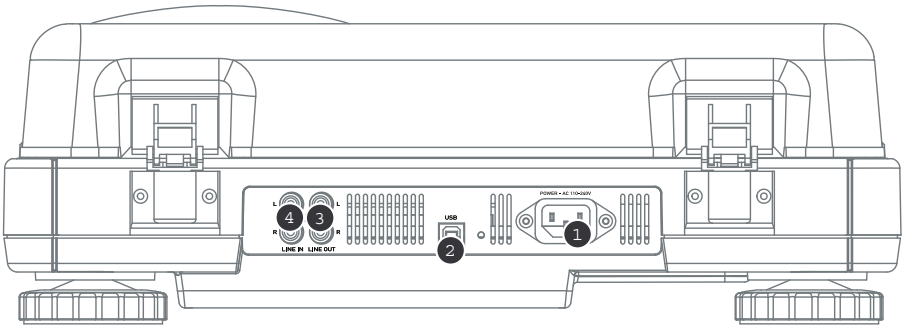

1. **Ingresso di alimentazione:** collegare il cavo di alimentazione in dotazione dal giradischi ad una sorgente di alimentazione attiva.
2. **Uscita audio USB:** servirsi del cavo USB in dotazione per collegare il giradischi al computer. Il collegamento USB fornirà l'audio dal giradischi (o dagli ingressi Line In, se l'interruttore Linea/Phono sul pannello superiore è impostato su linea) al computer. Il collegamento USB convoglierà inoltre audio dal computer tramite le uscite RCA del giradischi. Per il trasferimento dei dischi in vinile al computer, abbiamo previsto diversi pacchetti software nel CD incluso. Fare riferimento al paragrafo "Software in dotazione" per maggiori dettagli circa gli applicativi software incorporati.
3. **Uscita di linea:** servirsi di un cavo stereo RCA standard per collegare queste uscite agli ingressi audio dell'impianto home stereo. (Nota bene: si può copiare musica su CD o sul computer, anche se le uscite audio del giradischi non sono collegate ad un impianto stereo).
4. **Ingresso di linea:** collegare lettori nastro, reel-to-reel o qualsiasi altra sorgente audio a questi ingressi RCA.

## PANORAMICA PANNELLO ANTERIORE

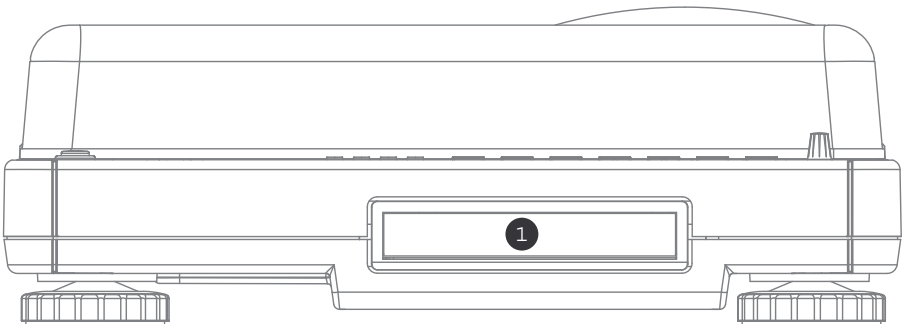

1. **Drive CD:** il drive CD del giradischi funziona come un lettore CD o masterizzatore, a seconda del tipo di disco inserito nel vassoio. Quando si utilizzano CD non vergini, finalizzati, il drive funzionerà come un lettore CD, permettendovi di riprodurre musica tramite l'uscita di Linea del giradischi o di rasterizzare tracce al Flash Player interno. Quando si utilizzano dischi vergini CD-R, il drive funziona da masterizzatore CD permettendovi di masterizzare audio dal Flash Player interno del dispositivo (cioè audio rasterizzate dal giradischi o da sorgenti audio esterne collegate all'ingresso di linea Line In).

## PANORAMICA PANNELLO SUPERIORE

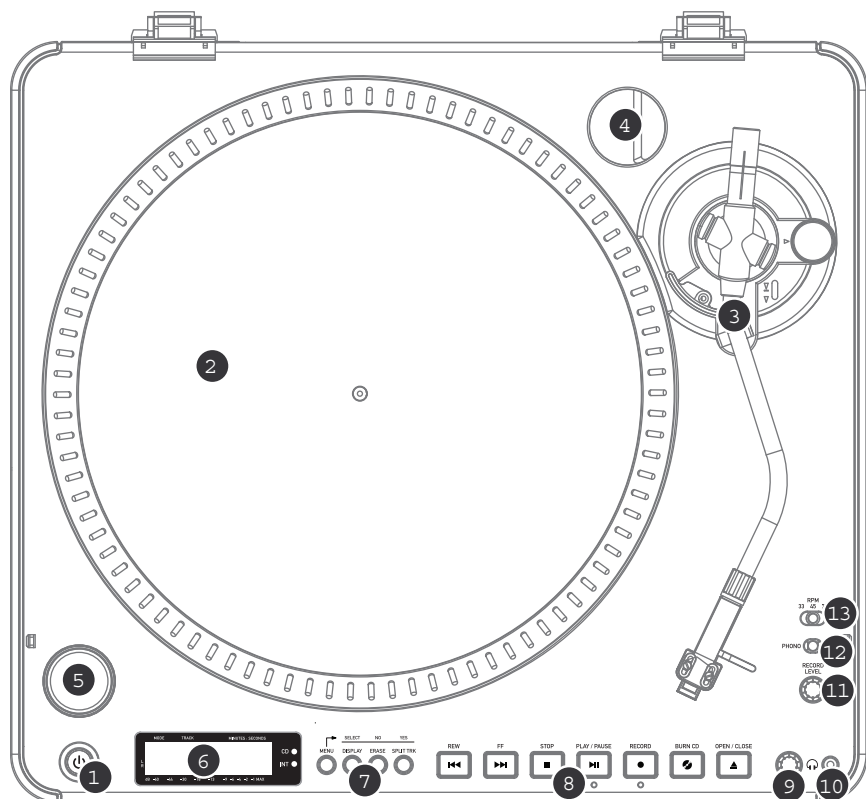

1. **TASTO DI ALIMENTAZIONE:** premere questo pulsante per accendere e spegnere l'apparecchio.
2. **PIATTO:** il piatto va fissato bene al giradischi prima dell'uso. La cinghia di trazione motore si trova sull'apposito anello posto sotto al piatto. Per istruzioni dettagliate sull'installazione della cinghia di trazione motore vedi la sezione "Setup del piatto".
3. **GRUPPO DEL BRACCIO:** per una descrizione dettagliata del braccio, vedi "Panoramica del braccio".
4. **SUPPORTO ADATTATORE 45 GIRI:** quando non è in uso, è possibile appoggiare qui l'adattatore per 45 giri.
5. **TASTO START/STOP:** questo tasto avvia e ferma il motore del giradischi. Se il tasto sembra non funzionare, assicurarsi che la cinghia di trazione motore sia ben installata come descritto nella sezione "Setup del piatto".
6. **DISPLAY:** il display permette di accedere alle opzioni del menu e alle informazioni relative all'uso del dispositivo.
7. **MENU E TASTI FUNZIONE:** per una descrizione dettagliata di questi pulsanti, vedi la sezione "Menu e tasti funzione".
8. **TASTI DI COMANDO CD:** per informazioni dettagliate, vedi la sezione "Tasti di controllo CD".
9. **VOLUME CUFFIA:** regolare il volume del segnale in cuffia servendosi di questa manopola.
10. **USCITA CUFFIE DA 1/8":** collegate a questa uscita le vostre cuffie da 1/8".
11. **LIVELLO DI REGISTRAZIONE:** questa manopola regola il livello del segnale audio proveniente dal giradischi o da sorgenti audio collegate agli ingressi di linea Line In posti a livello del pannello posteriore.
12. **INTERRUTTORE PHONO / LINEA:** questo interruttore seleziona il segnale di ingresso audio. Impostare questo interruttore su Phono quando si riproducono e si trasferiscono i dischi in vinile su CD o sul computer. Impostare l'interruttore su Linea se si desidera trasferire o ascoltare musica da sorgenti audio esterne collegate agli ingressi di linea Line In posti a livello del pannello posteriore.
13. **SELETTORE 33 / 45 / 78 GIRI:** impostare correttamente questo interruttore al momento di riprodurre dischi. Se la musica viene riprodotta con un pitch strano o inusuale, ciò può indicare che è stata selezionata l'impostazione errata dei giri.

## MENU E TASTI FUNZIONE

1. **[MENU]:** questo tasto entra nelle opzioni del menu per la Modalità operativa corrente. Le opzioni del menu CD Player Mode (modalità lettore CD) comprendono Switch Mode, Copy Track, Copy All, Repeat, System Info (cambia modalità, copia traccia, copia tutto, ripeti, informazioni di sistema). Le opzioni del menu Internal Flash Player Mode (modalità Flash Player interno) comprendono Switch Mode, Move Track, Repeat, System Info (cambia modalità, sposta traccia, ripeti, informazioni di sistema).
2. **[DISPLAY]:** premere questo tasto per scorrere lungo le varie impostazioni di visualizzazione del tempo dell'LP 2 CD: Elapsed (predefinito), Track Remain, Total Remain (trascorso, rimanente traccia, rimanente totale). Questo tasto funziona anche come tasto [SELECT] al momento di selezionare le opzioni del Menu.
3. **[ERASE]:** questo tasto permette di cancellare tracce dal Flash Player interno. Funziona inoltre come tasto [NO] al momento di selezionare le opzioni del Menu.
4. **[SPLIT TRK]:** L'LP 2 CD è dotato della funzione Auto Split, che individua automaticamente i silenzi tra le canzoni e suddivide la registrazione in singole tracce. Auto Split è attivo in via predefinita. Se si sceglie di disattivare questa funzione e di suddividere manualmente le tracce, è possibile utilizzare il tasto [SPLIT TRK] tra una canzone e l'altra per creare una nuova traccia. Si può anche effettuare questa operazione dopo aver registrato la propria musica (vedi la sezione "Suddivisione delle tracce nel Flash Player interno"). Questo tasto funziona, inoltre, come tasto [YES - SI] al momento di selezionare le opzioni del Menu.



## TASTI DI COMANDO CD

1. **[REW]:** premere questo tasto per tornare alla traccia precedente. Tenere premuto questo tasto durante la riproduzione di una traccia per effettuare una scansione rapida all'indietro.
2. **[FF]:** premere questo tasto per passare alla traccia successiva. Tenere premuto questo tasto durante la riproduzione di una traccia per effettuare una scansione rapida in avanti.
3. **[STOP]:** premere questo tasto per interrompere la riproduzione e tornare alla prima traccia. Questo tasto, inoltre, interrompe la registrazione durante la rasterizzazione della vostra musica sul Flash Player interno.
4. **[PLAY / PAUSE]:** premere questo tasto per riprodurre la traccia selezionata: il LED verde sotto al tasto si illuminerà. Premerlo nuovamente durante la riproduzione della traccia per interromperla momentaneamente: il LED verde lampeggia durante la pausa. Premere il tasto ancora una volta per riprendere la riproduzione. Questo tasto, inoltre, avvia la registrazione in modalità Record Ready (registrazione pronta).
5. **[RECORD]:** premere questo tasto per entrare in modalità Record Ready. Questa modalità vi permette di registrare audio dal piatto dei giradischi o da sorgenti audio esterne collegate agli ingressi Line In al Flash Player interno (per maggiori dettagli, vedi la sezione "Registrare musica sul Flash Player interno"). Quando si preme [RECORD], un LED rosso situato sotto al tasto inizierà a lampeggiare a indicare che tutto è pronto per registrare.
6. **[BURN CD]:** una volta registrata la musica sul Flash Player interno, premere questo tasto per masterizzare i contenuti del lettore direttamente su un CD-R compatibile vergine (per maggiori dettagli, vedi la sezione "Masterizzare i contenuti del Flash Player interno su CD").
7. **[OPEN/CLOSE]:** questo tasto apre e chiude il vassoio porta CD.



## BRACCIO

1. **Contrappeso e anello graduato:** il contrappeso serve a bilanciare il gruppo fonorivelatore e cartuccia in modo che venga applicato il giusto livello di pressione della puntina sul disco.
2. **Dispositivo anti-scivolamento:** questa manopola serve a compensare le forze di trazione centripete. Per maggiori dettagli, vedi "CONFIGURAZIONE DEL BRACCIO".
3. **Ferma braccio:** questo ferma braccio dal design speciale fissa il braccio quando è a riposo o quando non è in uso. Il ferma braccio è stato progettato in modo che resti sollevato quando sbloccato.

**NOTA BENE:** quando si trasporta il giradischi, si raccomanda di rimuovere il fonorivelatore e di fissare il ferma braccio per evitare danni al braccio o al giradischi.

4. **Dado di fissaggio del braccio:** questo dado in alluminio serve a fissare il gruppo fonorivelatore e cartuccia al tubo del braccio. Per maggiori dettagli, vedi "Configurazione cartuccia".
5. **Cartuccia e fonorivelatore:** la cartuccia è pre-installata su un fonorivelatore standard. La cartuccia è sostituibile dall'utente e compatibile con numerose cartucce standard. Assicurarsi di rimuovere la copertura in plastica trasparente prima di utilizzare il giradischi dalla cartuccia.

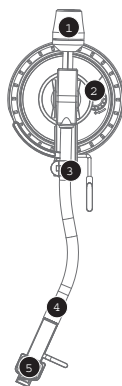

## CONFIGURAZIONE DEL BRACCIO

1. Iniziare facendo ruotare il contrappeso in senso antiorario fino a che non si trovi completamente dritto (NOTA BENE: questa è anche la quantità massima di pressione che è possibile applicare alla cartuccia).
2. Ora, quando il fonorivelatore viene alzato e abbassato, si dovrebbe avere una sensazione di peso e di resistenza. Iniziare ruotando il contrappeso in senso orario (lontano dal punto pivot) fino a quando la sensazione di peso e resistenza non è scomparsa. Se fatto correttamente, il braccio ruoterà con una resistenza minima avanti e indietro, indicando che vi sono esattamente 0 grammi di pressione sulla puntina.

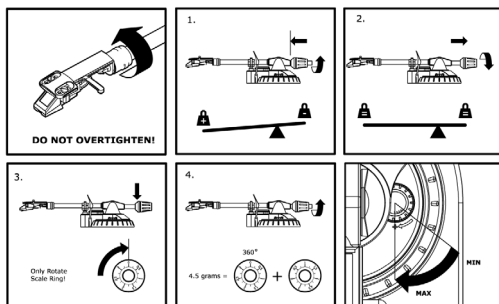

3. Con il contrappeso nella sua nuova posizione lontana dal punto pivot del braccio, far ruotare l'anello graduato del contrappeso fino a quando lo "0" non si trovi in posizione verticale.
4. Infine, far ruotare il contrappeso (e l'anello graduato) in senso antiorario (verso il punto pivot) fino a raggiungere la quantità di peso desiderata. Se la scala ruota di 360 gradi oltre lo zero, la nuova lettura dell'anello graduato va aggiunta a 3,5.

*\*Per ottenere le prestazioni migliori, il gruppo fonorivelatore e cartuccia in dotazione richiede un minimo di 3 grammi e non più di 5 grammi.*

### Regolazione del dispositivo antiscivolamento

Nella maggior parte dei casi, il dispositivo antiscivolamento va impostato al minimo. Questo dispositivo compensa le forze centripete che si verificano con determinate cartucce quando la puntina si avvicina al centro del disco. Se il giradischi salta eccessivamente al momento di avvicinarsi all'asse centrale, provare ad aumentare la configurazione dell'antiscivolamento degli incrementi indicati sul quadrante. Iniziare aumentando di 1, testare le prestazioni, quindi aumentarlo ulteriormente e così via.

### IMPORTANTE

- Quando si usa il giradischi, assicurarsi sempre che il tappetino sia posto sul piatto. Il mancato utilizzo del tappetino può provocare danni al disco, oltre a danneggiare il giradischi stesso.
- Rimuovere il cappuccio della cartuccia (copripuntina) prima di utilizzare il giradischi.
- Va notato che il braccio deve essere allontanato dalla posizione di riposo (fermabraccio) affinché il motore del giradischi si attivi.

## CONFIGURAZIONE DEL PIATTO

### AVVERTENZA:

*Una configurazione scorretta del piatto può portare a scarse prestazioni del giradischi, instabilità del piatto o danni permanenti al motore.*

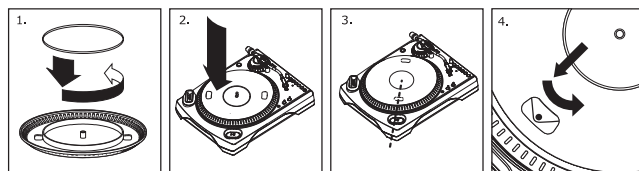

1. Iniziare posizionando la cinghia di trasmissione in gomma attorno all'anello inferiore interno del piatto dei giradischi. Questa dovrebbe essere pre-installata, ma verificare che non sia torta o danneggiata.
2. Installare il piatto sull'asse centrale e premerlo verso il basso con decisione. Assicurarsi che ruoti uniformemente e non oscilli eccessivamente.
3. Ruotare il piatto in modo che uno dei fori sia allineato con il pulsante Start Stop posto sull'angolo anteriore del giradischi. L'albero del motore in ottone deve essere visibile attraverso questo foro.
4. Tramite il foro, estrarre la cinghia di trasmissione in gomma dall'anello interno e installarla sull'albero motore. Prestare attenzione a non torcere la cinghia di trasmissione in gomma durante questa operazione. Assicurarsi che il piatto ruoti uniformemente. Se la cinghia di trasmissione è installata correttamente, ci sarà una leggera quantità di tensione che farà fermare il piatto dopo averlo lasciato girare liberamente.



## INSTALLAZIONE DEL COPERCHIO ANTIPOLVERE

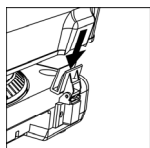

1. Fissare al giradischi i supporti in dotazione per il coperchio antipolvere.
2. Fissare il coperchio antipolvere ai supporti come illustrato a sinistra.

## LE DUE MODALITÀ

L'LP 2 CD è dotato di due modalità operative generali: modalità CD Player (lettore CD) e modalità Internal Flash Player (Flash Player interno). La modalità selezionata verrà indicata dai due LED (CD e INT) situati a destra del display, come illustrato.

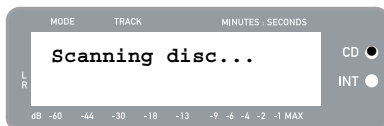

**La modalità CD Player** permette di:

- Riprodurre musica da CD non vergini servendosi di comandi di trasporto standard (Play, Pause, Stop, Skip, Fast-Forward e Rewind)
- Copiare una traccia CD specifica sul Flash Player interno
- Copiare gli interi contenuti del CD sul Flash Player interno

**La modalità Flash Player interno** permette di:

- Rasterizzare tracce da una sorgente audio (vinile o sorgente esterna collegata all'ingresso Line In)
- Riprodurre tracce memorizzate nel Flash Player interno servendosi di comandi di trasporto standard (Play, Pause, Stop, Skip, Fast-Forward e Rewind)
- Cancellare tracce registrate dal Flash Player interno
- Suddividere una traccia registrata in tracce multiple
- Masterizzare contenuti del Flash Player interno su un CD-R vergine

## MODALITÀ CD PLAYER (LETTORE CD)

In questa modalità si può riprodurre o rasterizzare musica da un CD non vergine. Quando viene inserito il CD la prima volta, sullo schermo appariranno le informazioni illustrate a destra.

1. La traccia che verrà riprodotta quando si preme [PLAY] (01 in questo esempio).
2. Il numero totale di tracce presenti sul CD (12 in questo esempio).
3. La durata totale del CD in formato MM:SS (minuti:secondi) (62:35 in questo esempio).

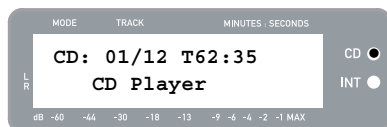

## RIPRODUZIONE DI MUSICA DA CD

Per riprodurre musica dal CD, premere il tasto [PLAY]. Una volta iniziata la riproduzione del CD, la linea superiore del display mostrerà il tempo trascorso della traccia e la linea inferiore mostrerà la misurazione del livello stereo con il valore di picco, come illustrato a destra.

- Si può scorrere lungo le varie opzioni di visualizzazione del tempo premendo il tasto [DISPLAY]. Le opzioni comprendono 'Elapsed', 'Track Remain' e 'Total Remain' (Trascorso, Rimanente traccia e Rimanente totale).
- Premere [FF] o [REW] per passare rispettivamente alla traccia successiva o precedente. Premere e tenere premuto uno dei due tasti durante la riproduzione della traccia per effettuare una scansione rapida in avanti o indietro.
- Premere [PAUSE] durante la riproduzione di una traccia per interromperla temporaneamente. Premere nuovamente il tasto per riprenderla.
- Premere [STOP] per interrompere la riproduzione.

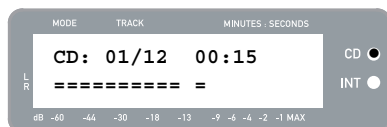

## OPZIONI MENU MODALITÀ CD PLAYER (LETTORE CD)

Per accedere a diverse opzioni del menu quando in modalità CD Player, premere il tasto [MENU]. Per passare da un'opzione all'altra del menu, continuare a premere il tasto [MENU]. Una volta scorso lungo tutte le opzioni del menu disponibili, l'apparecchio tornerà alla schermata predefinita della modalità CD Player. Le opzioni del menu disponibili sono descritte di seguito:

### Passa alla modalità Flash Player interno

Questa opzione permette di passare manualmente alla modalità Flash Player interno. Premere [YES] per effettuare il passaggio.



### Copy Track (Copia traccia)

Questa opzione permette di copiare una singola traccia del CD sul Flash Player interno. Apparirà la schermata illustrata a sinistra. La traccia che verrà copiata è quella che è stata selezionata prima di entrare nelle opzioni del menu. (Traccia "01" nell'esempio a destra).

Servirsi di [REW] ed [FF] per selezionare la destinazione per la traccia copiata ("03" nell'esempio a destra). Premere [YES] per copiare la traccia dove selezionato. Premere [NO] per annullare l'operazione.

*Va notato che il Flash Player interno dell'apparecchio è dotato di una capacità massima di 99 tracce o 80 minuti.*

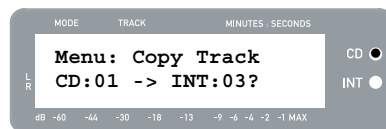

### Copy All (Copia tutte)

Questa opzione permette di copiare un intero CD sul Flash Player interno. Premere [YES] per copiare l'intero CD.

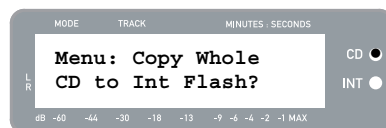

Se il Flash Player interno già contiene dati, può apparire la schermata illustrata a destra. Premere [YES] se si desidera copiare comunque i contenuti del CD.

*Anche in questo caso va notato che il Flash Player interno dell'apparecchio è dotato di una capacità massima di 99 tracce o 80 minuti.*

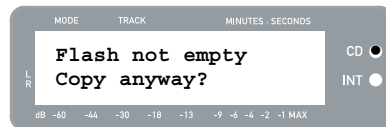

Apparirà la schermata illustrata a destra. Se si desidera cancellare i contenuti del Flash Player interno prima di procedere, premere [YES]. Se si desidera conservare i contenuti, premere [NO]; in questo caso, le nuove tracce verranno copiate a partire dalla prima posizione libera successiva. (Ad esempio, se vi sono 8 tracce attualmente memorizzate sul lettore, le tracce nuove inizieranno dalla 9.)

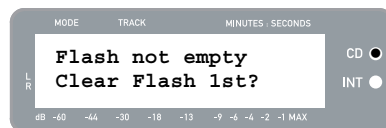

### Repeat Mode (Modalità di ripetizione)

Questa opzione vi permette di ripetere la riproduzione di una singola traccia o dell'intero CD. Le opzioni comprendono Repeat Off, Repeat Track, Repeat All (ripetizione off, ripeti traccia, ripeti tutte). Servirsi del tasto [SELECT] per scorrere tra le diverse opzioni.



### System Info (Informazioni di sistema)

Questa pagina mostra varie informazioni di sistema. Quando ci si trova in questa pagina, premere [SELECT] per scorrere lungo i campi relativi alle informazioni.

*Nota bene: informazioni di sistema possono essere necessarie al momento di contattare il nostro team di Assistenza tecnica.*

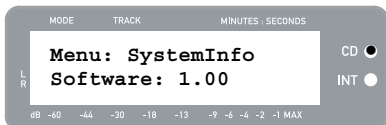

## MODALITÀ FLASH PLAYER INTERNO

L'LP 2 CD è dotato di un Flash Player interno. Questo lettore serve per rasterizzare musica dal giradischi o da una sorgente esterna collegata agli ingressi di linea sul retro dell'apparecchio. Il processo è illustrato nel seguente:

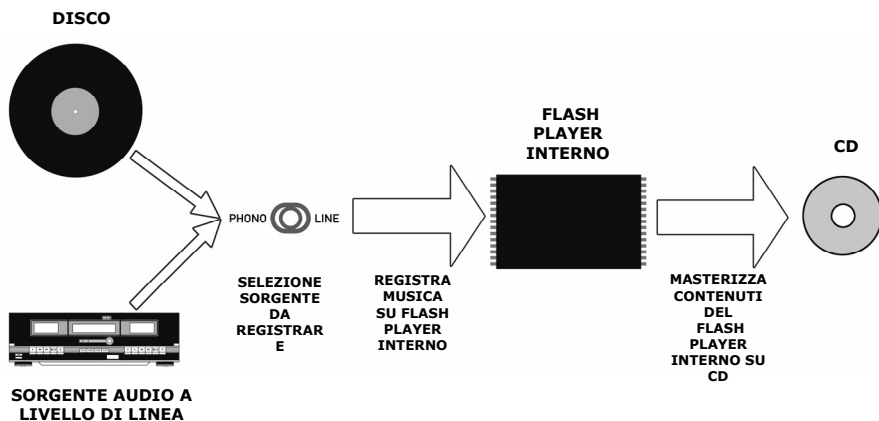

Probabilmente vi state chiedendo “perché non masterizzare direttamente la musica su CD”? Vi sono un paio di motivi per cui abbiamo deciso di scegliere questo approccio:

- Registrando prima sul Flash Player interno permette di correggere eventuali errori e di perfezionare i passaggi di traccia prima di impegnarsi nella registrazione su CD.
- La rotazione del drive CD produce rumore meccanico che può passare nelle registrazioni. Registrare sul Flash Player interno impedisce a questo rumore di entrare nelle registrazioni, garantendo la massima fedeltà audio.

## REGISTRARE MUSICA SUL FLASH PLAYER INTERNO

1. Innanzitutto, **assicurarsi di essere in modalità Flash Player interno** (un LED arancione vicino a “INT” deve essere acceso). Se l'apparecchio si trova in modalità CD Player (LED verde vicino a “CD”), premere [MENU] una volta e premere [YES] quando appare la schermata illustrata a destra per passare in modalità Flash Player interno.
2. **Selezionare la sorgente sulla quale si desidera registrare** facendo scattare l'interruttore PHONO / LINEA sulla posizione adeguata. Impostare l'interruttore su PHONO se si desidera registrare vinili dal piatto del giradischi, oppure impostarlo su LINEA se si desidera registrare da una sorgente esterna quale un nastro o un lettore musicale personale, collegato all'ingresso LINE IN sulla parte posteriore dell'LP 2 CD.
3. **Premere il tasto [RECORD]**. Il LED rosso posto sotto al tasto inizierà a lampeggiare per farvi sapere che tutto è pronto per registrare e apparirà la schermata illustrata a destra. Il numero che segue 'INT' è la posizione in cui la registrazione verrà salvata.
4. **Effettuare il cueing della musica che si desidera registrare**. Se si registra un vinile dal piatto del giradischi, porre la puntina sul disco all'inizio della sezione che si desidera registrare.
5. **Riprodurre la musica che si desidera registrare**. Se si registra un vinile dal piatto del giradischi, premere il tasto [START/STOP] sul giradischi stesso per iniziare a riprodurre il disco.

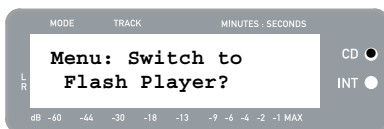

6. **Servirsi della manopola RECORD LEVEL per regolare il livello del segnale audio.** Il livello della registrazione apparirà a display. È importante impostare correttamente i livelli di registrazione durante questa fase, altrimenti si rischia di ottenere una registrazione troppo bassa o troppo alta e distorta. Provare a impostare la manopola RECORD LEVEL in modo tale che i picchi tocchino il segno (-4) o (-2), ma non raggiungano mai MAX (se il livello della registrazione è troppo alto e salta, apparirà "!" a display).

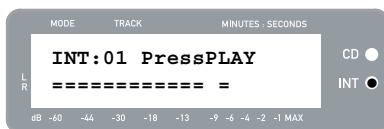

7. **Una volta regolato il livello di registrazione in maniera ottimale, interrompere la musica.** Se si registra un vinile dal piatto del giradischi, premere il tasto [START/STOP] per fermare il piatto del giradischi.

8. **Effettuare il cueing della sezione che si desidera registrare.** Se si registra un vinile dal giradischi, porre nuovamente la puntina all'inizio della sezione che si desidera registrare.

9. Quando si è pronti a iniziare a registrare, **premere [PLAY] e riprodurre la musica che si desidera registrare.** Se si registra un vinile dal giradischi, premere immediatamente il tasto [START/STOP] per iniziare a riprodurre il disco. Il LED rosso rimarrà acceso in maniera costante a indicare che la registrazione è in corso. A destra del display, apparirà una lettura del tempo di registrazione rimanente.

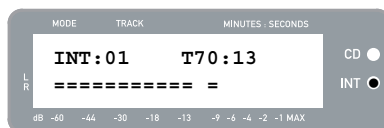

10. In via predefinita, l'LP 2 CD individuerà il silenzio tra le canzoni e le suddividerà automaticamente in tracce singole (Auto Split).

Se non avete disattivato la funzione Auto Split, passate alla fase successiva.

Tuttavia, se avete disattivato l'Auto Split, sarà necessario inserire manualmente marcatori di traccia tra le canzoni. Per inserire un marcatore di traccia, **premere il tasto [SPLIT TRK] tra le canzoni.** Il numero 'INT' aumenterà a indicare che è stata avviata una nuova traccia. L'inserimento di marcatori di traccia permetterà di masterizzare canzoni come tracce individuali su CD.

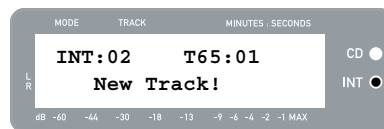

11. Se si registra musica da un disco in vinile, si può voler interrompere la registrazione mentre si gira il disco:

- Premere [PAUSE] per interrompere temporaneamente la registrazione una volta raggiunta la fine del Lato A.
- Girare il disco sul Lato B.
- Premere [SPLIT TRK] per inserire un marcatore per la prima traccia del Lato B.
- Premere [PLAY] per iniziare a registrare il Lato B.

12. Una volta finito di registrare, **premere il tasto [STOP].** Il display tornerà alla schermata predefinita del Flash Player interno, come illustrato a destra.

*Per maggiori informazioni sulla masterizzazione delle registrazioni su un CD-R, fare riferimento alla sezione "Masterizzare i contenuti del Flash Player interno su CD".*

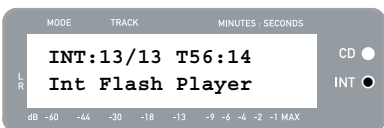

## RIPRODURRE MUSICA DAL FLASH PLAYER INTERNO

Una volta registrata la musica sul Flash Player interno, premere il tasto [PLAY] per ascoltare le registrazioni.

- Si può scorrere lungo le varie opzioni di visualizzazione del tempo premendo il tasto [DISPLAY]. Le opzioni comprendono 'Elapsed', 'Track Remain' e 'Total Remain' (Trascorso, Rimanente traccia e Rimanente totale).
- Premere [FF] o [REW] per passare rispettivamente alla traccia successiva o precedente. Premere e tenere premuto uno dei due tasti durante la riproduzione della traccia per effettuare una scansione rapida in avanti o indietro.
- Premere [PAUSE] durante la riproduzione di una traccia per interromperla temporaneamente. Premere nuovamente il tasto per riprenderla.
- Premere [STOP] per interrompere la riproduzione.

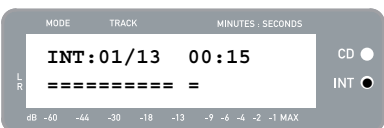

## SUDDIVISIONE DELLE TRACCE NEL FLASH PLAYER INTERNO

Il Flash Player interno vi permette di suddividere una traccia selezionata in due tracce, nel caso in cui sia stata persa la transizione la prima volta in cui è stata registrata la musica sul Flash Player interno. Questo vale se avete disattivato l'Auto Split e avete scelto di suddividere le tracce manualmente.

1. Assicurarsi di essere in modalità Flash Player interno (un LED arancione vicino a "INT" deve essere acceso). Se l'apparecchio si trova in modalità CD Player (LED verde vicino a "CD"), premere [MENU] una volta e premere [YES] quando appare la schermata illustrata a destra per passare in modalità Flash Player interno.
2. Individuare la traccia che si desidera suddividere servendosi dei tasti [REW] ed [FF].
3. Premere [PLAY] per riprodurre la traccia selezionata.
4. Premere e tenere premuto [FF] per individuare il punto in cui si desidera dividere la traccia. Se si supera il punto, si può tenere premuto [REW] per scorrere indietro.
5. Una volta raggiunto il punto in cui si desidera effettuare la divisione, interrompere la musica.
6. Premere il tasto [SPLIT TRK].
7. Apparirà la schermata illustrata a destra. Si può avere un'anteprima della 2<sup>a</sup> traccia risultante dalla suddivisione premendo [PLAY] in questa schermata. Tenere premuto [FF] o [REW] per scorrere rapidamente in avanti o indietro lungo la traccia. Premere [STOP] per interrompere l'anteprima.

Premere [YES] per conservare o [NO] per annullare la suddivisione.

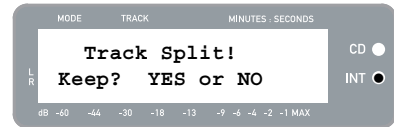
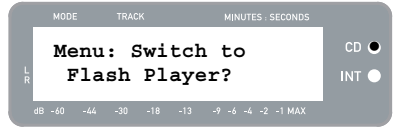

## CANCELLARE MUSICA DAL FLASH PLAYER INTERNO

Nel caso in cui fosse stato compiuto un errore durante il processo di registrazione, o che la memoria flash del dispositivo fosse piena, è possibile cancellare canzoni.

### Per cancellare una traccia singola:

1. Assicurarsi di essere in modalità Flash Player.
2. Servirsi di [REW] o [FF] per selezionare la traccia che si desidera cancellare. La traccia selezionata verrà visualizzata nell'angolo superiore sinistro ("02" in questo esempio).
3. Premere [ERASE]. Apparirà la schermata illustrata a destra.
4. Premere [YES] per cancellare la traccia selezionata o [NO] per annullare l'operazione.

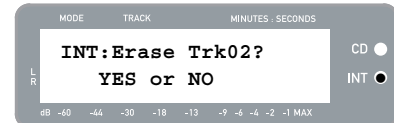
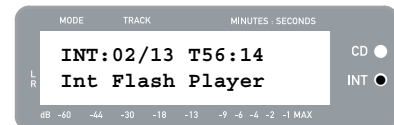

### Per cancellare tutte le tracce:

1. Assicurarsi di essere in modalità Flash Player.
2. Premere [ERASE]. Apparirà una schermata simile a quella illustrata a destra.
3. Premendo [SELECT] la schermata cambierà come illustrato a destra.
4. Premere [YES] per cancellare tutte le tracce memorizzate nel Flash Player interno o premere [NO] per annullare l'operazione.

**Va notato che non c'è modo di "annullare" questa operazione! Premendo [YES], tutte le tracce memorizzate nel Flash Player interno verranno cancellate in via permanente.**

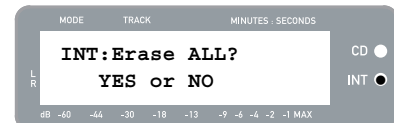
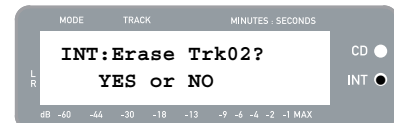

## OPZIONI MENU FLASH PLAYER INTERNO

Per accedere a diverse opzioni del menu quando in modalità Flash Player interno, premere il tasto [MENU]. Per passare da un'opzione all'altra del menu, continuare a premere il tasto [MENU]. Per modificare le impostazioni selezionate, premere il tasto [SELECT]. Le opzioni del menu disponibili sono descritte di seguito:

### Passa a modalità CD Player

Questa opzione permette di passare manualmente alla modalità CD Player. Premere [YES] per effettuare il passaggio.

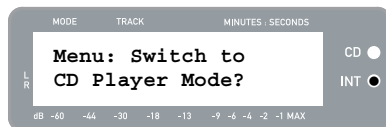

### Move Track (sposta traccia)

Questa opzione vi permette di riorganizzare le registrazioni memorizzate spostando una traccia in un nuovo punto. La traccia che verrà spostata è quella selezionata prima di entrare nelle opzioni del menu (Traccia "01" nell'esempio a destra).



La traccia di destinazione è indicata nel campo 'New' (nuova) e può essere aumentata o diminuita servendosi rispettivamente di [FF] e [REW]. Una volta selezionato la destinazione desiderata, premere [YES] per spostare la traccia.

### Auto Split (suddivisione automatica)

L'Auto Split è una funzione che individua automaticamente i silenzi tra le canzoni e suddivide la registrazione in tracce in tempo reale. In via predefinita, questa opzione è attiva. Tuttavia, è possibile scegliere di disattivare questa opzione e di impostare marcatori di traccia manualmente.

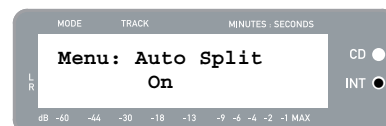

Premere [SELECT] per attivare o disattivare la funzione Auto Split.

### Repeat Mode (Modalità di ripetizione)

Questa opzione vi permette di ripetere una singola traccia o l'intera collezione di registrazioni memorizzata nel Flash Player interno. Le opzioni comprendono Repeat Off, Repeat Track, Repeat All (ripetizione off, ripeti traccia, ripeti tutte). Quando ci si trova nella pagina del menu, premere [SELECT] per passare da un'opzione all'altra.



### System Info (Informazioni di sistema)

Questa pagina mostra a display la versione del firmware dell'apparecchio. Quando ci si trova in questa pagina, premere [SELECT] per scorrere lungo i campi relativi alle informazioni.

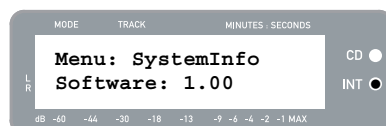

*Nota bene: informazioni di sistema possono essere necessarie al momento di contattare il nostro team di Assistenza tecnica.*

## MASTERIZZARE I CONTENUTI DEL FLASH PLAYER INTERNO SU CD

Una volta registrata musica sul Flash Player interno, la si può masterizzare su un CD-R. Va notato che l'LP 2 CD consente di registrare unicamente su un CD-R vergine. Assicurarsi che il logo appropriato (illustrato a destra) appaia sul CD che si intende utilizzare.



- Innanzitutto, assicurarsi di essere in modalità Flash Player interno (un LED arancione vicino a "INT" deve essere acceso). Se l'apparecchio si trova in modalità CD Player (LED verde vicino a "CD"), premere [MENU] una volta e premere [YES] quando appare la schermata illustrata a destra per passare in modalità Flash Player interno.

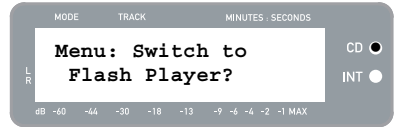

- Premere il tasto [BURN CD].

- Inserire un CD-R nel drive CD dell'apparecchio. Se viene inserito un CD vergine non compatibile, l'apparecchio espellerà il CD e richiederà di inserire un CD-R vergine.



- Una volta individuato un CD-R vergine, il processo di masterizzazione inizierà automaticamente. Appairà la schermata illustrata a destra. Lasciare che il processo venga portato a termine.

*Nota bene: per annullare il processo di masterizzazione, premere [STOP].*



- Una volta portato a termine il processo di masterizzazione, l'LP 2 CD espelle il CD e appare la schermata illustrata a destra. Se si desidera masterizzare un'altra copia, inserire un altro CD-R e premere [YES]. Se non si desidera masterizzare un'altra copia, premere [NO].



- Quando si seleziona [NO], apparirà la schermata illustrata a destra. Selezionare [YES] se si desidera cancellare tutte le tracce attualmente memorizzate nel Flash Player interno o premere [NO] se si desidera conservare le tracce.

*Nota bene: nella maggior parte delle applicazioni, potreste desiderare di cancellare i contenuti del Flash Player interno dopo ogni trasferimento su CD andato a buon fine. Tuttavia, assicurarsi che il CD sia stato masterizzato a dovere prima di cancellare i contenuti del Flash Player interno.*



## DOMANDE FREQUENTI (FAQ)

- Domanda:** Posso registrare contemporaneamente dal giradischi e da sorgenti audio esterne?  
**Risposta:** No. L'LP 2 CD può registrare dal giradischi o da sorgenti audio collegate agli ingressi Line In, ma non contemporaneamente. Questo è per evitare che vengano mischiati segnali audio indesiderati. L'interruttore Phono / Linea seleziona la sorgente che verrà convogliata al registratore interno.
- Domanda:** Posso masterizzare i miei vinili direttamente su CD?  
**Risposta:** Prima di poterla masterizzare su CD, sarà necessario copiare la musica sul Flash Player interno dell'apparecchio. Questo approccio permette di correggere eventuali errori e di perfezionare le transizioni delle tracce prima di impegnarsi nella registrazione di un CD. Garantisce inoltre che la rotazione del drive CD non introduca rumore meccanico nelle registrazioni.
- Domanda:** Con quali formati di CD è compatibile l'LP 2 CD?  
**Risposta:** L'LP 2 CD può riprodurre musica praticamente da qualsiasi CD che contenga dati audio. L'LP 2 CD può registrare musica unicamente su CD-R. Assicurarsi che il CD che si desidera registrare rechi il giusto logo "Digital Audio Recordable".
- Domanda:** Quanti dati può contenere il Flash Player interno?  
**Risposta:** Il Flash Player interno dell'LP 2 CD può contenere circa 700Mb di dati; questo equivale a circa 80 minuti di musica. Tuttavia, il Flash Player interno ha anche un limite di 99 tracce. Si raccomanda di pulire i contenuti del lettore dopo ogni trasferimento su CD andato a buon fine.
- Domanda:** Posso ascoltare la musica mentre la registro?  
**Risposta:** Sì, è possibile ascoltare la musica durante la registrazione collegando l'uscita line Out dell'apparecchio ad un ingresso a livello di linea di un ricevitore home stereo. Alternativamente, è possibile collegare le cuffie al jack cuffie da 1/8" situato nell'angolo inferiore destro del pannello superiore.
- Domanda:** Posso registrare audio da altri dispositivi?  
**Risposta:** Sì, si può registrare audio sul Flash Player interno dell'apparecchio da praticamente qualsiasi sorgente audio a livello di linea, quali lettori di nastro o reel-to-reel (bobina), collegati all'ingresso Line In sul pannello posteriore.
- Domanda:** Qual è lo scopo della porta USB?  
**Risposta:** La porta USB permette di collegare il giradischi al computer e di utilizzare il software incluso per trasferire musica da vinili o da sorgenti audio a livello di linea direttamente su musica digitale. Consultare la guida del software MixMeister per maggiori informazioni sulla registrazione di audio dall'LP 2 CD al computer.
- Domanda:** Occorrono speciali driver software al momento di collegare l'LP 2 CD al computer?  
**Risposta:** No, l'LP 2 CD è un dispositivo plug-and-play. Ciò significa che non vi sono speciali driver da installare. Quando si collega l'apparecchio al computer per la prima volta, caricherà automaticamente tutti i componenti necessari nel sistema.
- Domanda:** Con quali sistemi operativi è compatibile l'LP 2 CD?  
**Risposta:** L'LP 2 CD è un dispositivo plug-and-play con i sistemi operativi Windows XP/Vista e Mac OSX. Se si desidera trasferire musica sul computer, fare riferimento alla guida del software MixMeister.



## RISOLUZIONE DI PROBLEMI

PROBLEMA	CAUSA	SOLUZIONE
Le mie registrazioni suonano alte e distorte.	Il volume di registrazione era troppo elevato.	È importante impostare attentamente il volume di registrazione prima di registrare. Quando si preme la prima volta [RECORD] per entrare in modalità Rec Ready, verificare la misurazione del livello a display. Servirsi della manopola RECORD LEVEL per regolare il livello. Nei punti più rumorosi della musica, i misuratori dovrebbero arrivare al segno (-4) o (-2), ma non raggiungere (MAX). Se il livello dell'audio è troppo "caldo", (!) lampeggerà sul lato destro del display.
Sento a malapena l'audio registrato quando lo riproduco.	Il volume di registrazione era troppo basso.	
Le mie registrazioni suonano ad un pitch insolito.	L'interruttore RPM non è impostato correttamente.	Impostare l'interruttore RPM in maniera adeguata al disco che si desidera riprodurre (33/45/78).
Non sento niente quando provo a riprodurre o a registrare audio dai miei vinili.	L'interruttore PHONO / LINEA è su Linea, anziché su Phono.	Impostare l'interruttore PHONO / LINEA su Phono per riprodurre e registrare audio dai giradischi.
Non sento niente quando provo a riprodurre o a registrare sorgenti esterne collegate all'ingresso Line In.	L'interruttore PHONO / LINEA è su Phono, anziché su Linea.	Impostare l'interruttore PHONO / LINEA su Linea per ascoltare e registrare audio dalle sorgenti esterne collegate all'ingresso Line In.
Ricevo un messaggio "Spazio insufficiente su CDR".	I contenuti del Flash Player interno superano la capacità massima del CD-R che si cerca di masterizzare.	Cancellare tracce dal Flash Player interno che possono già essere state masterizzate su un disco precedente. In generale, raccomandiamo di cancellare i contenuti del lettore dopo ogni masterizzazione andata a buon fine.
		Provare un CD-R dalla capacità maggiore. Se si utilizza un CD-R da 74 min, provare un CD-R da 80 min.
Ricevo il messaggio "Troppe tracce su Flash da REC".	Il Flash Player interno è pieno.	Cancellare tracce dal Flash Player interno per liberare spazio.
Ricevo il messaggio "Impossibile registrare, Flash pieno"		Masterizzare i contenuti del Flash Player interno su CD-R, quindi cancellare tutte le tracce.
Non riesco a sentire la riproduzione della mia registrazione.	L'LP 2 CD sta già riproducendo audio da CD o dal Flash Player interno.	Premere il tasto [STOP] per verificare che l'apparecchio non stia riproducendo una canzone o che non sia in pausa.
Scarsa qualità sonora.	Il collegamento della cartuccia non è ben fisso.	La cartuccia va fissata saldamente al braccio ogni volta che si utilizza il giradischi.
	Il vinile è sporco o graffiato.	Provare a spolverare delicatamente con un panno la superficie del disco prima di riprodurlo.
La mia registrazione è risultata un'unica, lunga traccia continua anziché tracce singole.	L'opzione Auto Split è stata disattivata da menu.	Attivare l'Auto Split tra le opzioni da Menu e riprovare. Per maggiori dettagli, si veda il paragrafo "Opzioni menu Flash Player interno".
		Servirsi di [SPLIT TRK] per suddividere manualmente le registrazioni in tracce individuali. Per maggiori dettagli, si veda il paragrafo "Suddivisione delle tracce nel Flash Player interno".

## TASTI RAPIDI DELL'LP 2 CD

### COMBINAZIONE DI TASTI

### DESCRIZIONE

RECORD + STOP

Forza il sistema a caricare un Sistema Operativo all'avviamento. Recarsi regolarmente sul sito [www.ion-audio.com](http://www.ion-audio.com) per eventuali aggiornamenti.

RECORD + PLAY

Ripristina i parametri di sistema predefiniti.

# SNELSTARTGIDS

- o Controleer of onderstaande onderdelen in de doos zitten.
- o **LEES DE VEILIGHEIDSTRUCTIES VOOR HET PRODUCT GEBRUIKT WORDT**
- o Bezoek <http://www.ion-audio.com> voor productregistratie.

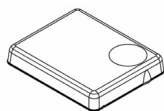

STOFDEKSEL



SLIPMAT



45 TPM  
ADAPTER



TEGENGEWICHT

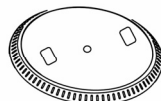

DRAAIPLATEAU



HOUDER VOOR  
STOFDEKSEL

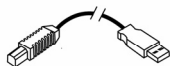

USB  
KABEL



CD



VOORGEMONTEERD  
ELEMENT



LP 2 CD  
DRAAITAFEL

## INLEIDING

Bedankt voor uw aanschaf van dit product. De LP 2 CD is de snelste en meest gemakkelijke manier om muziek vanaf vinyl platen of externe geluidsbronnen zoals cassettespelers naar een CD of direct naar uw computer te converteren. Met functie Automatic Track Split (automatische nummersplitsing) detecteert de LP 2 CD stilte tussen liedjes en splitst deze, voor uw gemak, automatisch in individuele nummers.

### OPNAMEMETHODE 1 – NAAR CD



Kopieer uw album naar de interne Flash-speler en brand één of meer CDs. Nadat de CD is opgenomen kunt u er in de auto, thuis, op uw PC of waar dan ook met een standaard CD-speler naar luisteren.

### OPNAMEMETHODE 2 – NAAR UW COMPUTER



Gebruik de meegeleverde software om nummers tijdens afspelen automatisch te converteren naar uw iTunes\*-bibliotheek. Na het converteren van uw opnamen kunt u ze overbrengen naar draagbare media, zoals een iPod\*, of ze op een CD branden met daarvoor bestemde toepassingen.

## SOFTWAREPAKKETTEN

Er zijn diverse softwarepakketten meegeleverd om u te helpen uw vinyl platen te converteren:

- **EZ Vinyl/Tape Converter\*\*** (alleen voor PC) is de snelste en makkelijkste manier om uw opnamen om te zetten in digitale media. EZ Vinyl/Tape Converter bewaart uw opnamen voor uw gemak in uw iTunes-bibliotheek. Voor nieuwe gebruikers geniet deze toepassing de voorkeur. Op de CD, we hebben een handige snelstartgids meegeleverd met stap voor stap instructies voor installatie en werking van de software.
- **EZ Audio Converter** (alleen Mac) is een basistoepassing voor conversie voor Max OS X en is ideaal voor beginners. Raadpleeg de bijgesloten snelstartgids voor de software voor stap voor stap instructies over installatie en bediening van de software.
- **Audacity** (PC en Mac) is bedoeld voor de gevorderde gebruiker. Deze toepassing stelt u in staat tot geavanceerde audio-aanpassingen zoals normalisatie, verwijdering van ruis, conversie naar 78 toeren en automatisch scheiden van nummers. De Audacity Softwaregids staat op de bijgeleverde CD - raadpleeg deze gids bij het werken met Audacity.

\* iTunes en iPod zijn handelsmerken van Apple, Inc., geregistreerd in de V.S. en andere landen.

\*\* Een versie van EZ Vinyl/Tape Converter met Gracenote MusicID is beschikbaar voor download op de pagina van uw product op [www.ion-audio.com](http://www.ion-audio.com).

## OVERZICHT ACHTERPANEEL

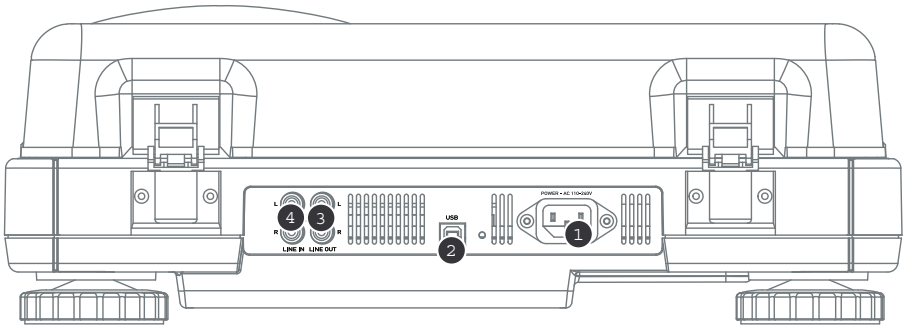

1. **Stroomingang:** Sluit de meegeleverde stroomkabel van de draaitafel aan op een ingeschakelde stroombron.
2. **USB audio-uitgang:** Gebruik de meegeleverde USB-kabel voor het aansluiten van de draaitafel op uw computer. De USB-aansluiting zal het geluid van de draaitafel (of de Line In-ingangen, wanneer de Line/Phono-schakelaar op het bovenpaneel op 'Line' is ingesteld) naar uw computer leiden. De USB-aansluiting zal ook geluid van uw computer door de RCA-uitgangen van de draaitafel leiden. Voor het overzetten van uw platen naar uw computer worden diverse softwaretoepassingen meegeleverd op de bijgeleverde CD. Raadpleeg sectie "Meegeleverde software" voor informatie over de gebundelde softwaretoepassingen.
3. **Line Out:** Gebruik een standaard stereo RCA-kabel om deze uitgangen aan te sluiten op de geluids-ingangen van uw eigen stereosysteem. (N.B.: u kunt muziek naar een CD of computer blijven opnemen, ook wanneer de geluidsuitgangen van de draaitafel niet aangesloten zijn op een stereosysteem).
4. **Line In:** Sluit cassettespelers of andere geluidsbronnen op lijnniveau aan op deze RCA-ingangen.

## OVERZICHT VOORPANEEL

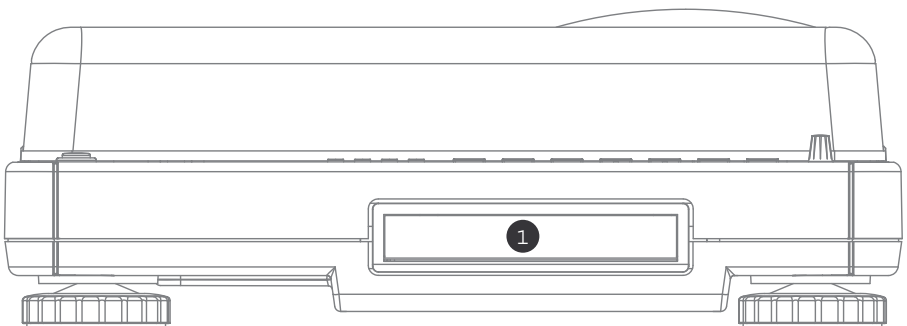

1. **CD-station:** Het CD-station van de draaitafel functioneert als CD-speler of -brander, afhankelijk van het erin geplaatste type schijf. Bij gebruik van niet-blanco, afgeronde CDs zal het station werken als CD-speler, waarmee u muziek kunt afspelen via de Line Out-functie van de draaitafel of nummers kunt kopiëren naar de interne Flash-speler. Bij gebruik van blanco CD-R schijfjes fungeert het station als CD-brander, waarmee geluid van de interne Flash-speler van de unit opgenomen kan worden (dus geluid gekopieerd van de draaitafel of externe geluidsbronnen die op de Line In aangesloten zijn).

## OVERZICHT BOVENPANEEL

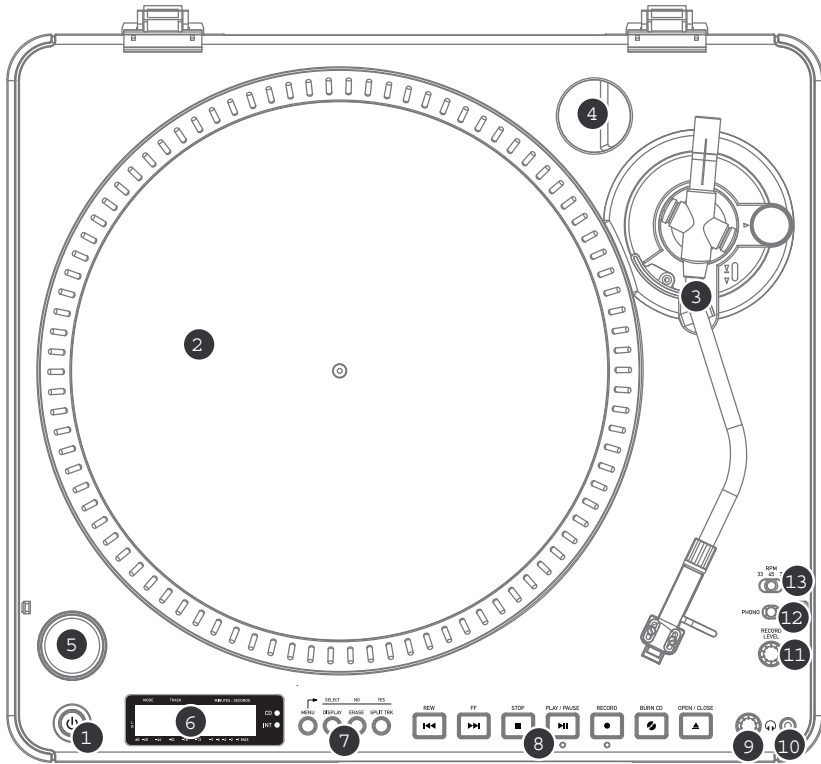

- STROOMKNOP:** Druk op deze knop om de unit in en uit te schakelen.
- DRAAIPLATEAU:** Dit plateau dient vóór gebruik stevig bevestigd te zijn op de draaitafel. De aandrijfriem voor de motor vindt u op de ring onder het plateau. Raadpleeg sectie "Installatie draaiplateau" voor meer informatie over installatie van deze aandrijfriem.
- MONTAGE TOONARM:** Raadpleeg sectie "Overzicht toonarm" voor een meer gedetailleerde beschrijving van de toonarm.
- 45 TPM ADAPTERHOUDER:** U kunt de adapter voor 45 toeren hier plaatsen als deze niet gebruikt wordt.
- START/STOPKNOP:** Deze knop start/stopt de motor van de draaitafel. Wanneer de knop niet lijkt te functioneren, controleer dan of de aandrijfriem goed is geïnstalleerd, zoals beschreven in "Installatie draaiplateau".
- DISPLAY:** De display helpt u toegang te verkrijgen tot menuopties en informatie die relevant is voor de bediening van de unit.
- MENU- EN FUNCTIEKNOPPEN:** Raadpleeg sectie "Menu- en functieknoppen" voor een gedetailleerde beschrijving van deze knoppen.
- KNOPPEN VOOR CD-BEDIENING:** Raadpleeg sectie "Knoppen voor CD-bediening" voor meer informatie.
- VOLUME KOPTELEFOON:** Pas het volume van het koptelefoonsignaal aan met deze knop.
- 1/8" KOPTELEFOONUITGANG:** Sluit uw 1/8" koptelefoon aan op deze uitgang.
- OPNAMENIVEAU:** Deze knop past het niveau van het geluidssignaal aan van de draaitafel of geluidsbronnen die aangesloten zijn op de Line In-ingangen op het achterpaneel.
- PHONO / LINE-SCHAKELAAR:** Deze schakelaar selecteert het ingangsgeluidssignaal. Stel deze schakelaar in op Phono bij het afspelen en overzetten van uw vinyl platen naar CD of uw computer. Stel de schakelaar in op Line wanneer u muziek wilt overzetten of beluisteren van externe geluidsbronnen die aangesloten zijn op de Line In-ingangen op het achterpaneel.
- 33 / 45 / 78 TPM SELECTIESCHAKELAAR:** Stel deze schakelaar in op de juiste positie bij het afspelen van platen. Wanneer de muziek op een vreemde of ongewone pitch wordt afgespeeld, kan dit een indicatie zijn dat een verkeerde TPM-instelling geselecteerd is.

## MENU- EN FUNCTIEKNOPPEN

- [MENU]:** Deze knop geeft toegang tot de menuopties voor de huidige bedrijfsmodus. Menuopties voor de CD-speler zijn o.a.: Switch Mode (modus schakelen), Copy Track (nummer kopiëren), Copy All (alles kopiëren), Repeat (herhalen), System Info (systeeminformatie). Menuopties voor de interne Flash-speler zijn o.a.: Switch Mode (modus schakelen), Move Track (nummer verplaatsen), Repeat (herhalen), System Info (systeeminformatie).
- [DISPLAY] (weergave):** Druk op deze knop om door de instellingen voor tijdweergave van de LP 2 CD te bladeren: Elapsed (verstreken; standaard), Track Remain (resterend nummer), Total Remain (resterend totaal). Deze knop fungeert ook als knop voor [SELECTIE] bij het selecteren van menuopties.
- [ERASE] (wissen):** Deze knop stelt u in staat nummers te wissen van de interne Flash-speler. Deze knop fungeert ook als [NEE]-knop bij het selecteren van menuopties.
- [SPLIT TRK] (nummer splitsen):** De LP 2 CD heeft een functie Auto split (automatisch splitsen), die automatisch stilte tussen liedjes detecteert en de opname splitst in individuele nummers. Standaard is Auto Split ingeschakeld. Als u deze functie wilt uitschakelen en uw nummers handmatig wilt splitsen kunt u knop [SPLIT TRK] tussen liedjes gebruiken om een nieuw nummer te creëren. U kunt deze bewerking ook uitvoeren nadat u de muziek hebt opgenomen (raadpleeg sectie "Nummers splitsen in interne flash player"). Deze knop fungeert ook als [JA]-knop bij het selecteren van menuopties.



## KNOPPEN VOOR CD-BEDIENING

- [REW] (terugscannen):** Druk op deze knop om terug te gaan naar het vorige nummer. Houd deze knop ingedrukt tijdens het afspelen van een nummer om snel terug te scannen.
- [FF] (vooruit scannen):** Druk op deze knop naar het volgende nummer te gaan. Houd deze knop ingedrukt tijdens het afspelen van een nummer om snel vooruit te scannen.
- [STOP] (stop):** Druk op deze knop om het afspelen te stoppen en terug te keren naar het eerste nummer. Deze knop stopt ook het opnemen wanneer u muziek aan het kopiëren bent naar de interne Flash-speler.
- [PLAY / PAUSE] (afspelen/pauzeren):** Druk hierop om het geselecteerde nummer af te spelen. De groene LED onder de knop zal oplichten. Druk tijdens het afspelen van het nummer opnieuw om te pauzeren; de groene LED zal in pauzeestand knipperen. Druk opnieuw om het afspelen te hervatten. Deze knop initieert ook het opnemen in Record Ready-modus.
- [RECORD] (opnemen):** Druk op deze knop om te schakelen naar Record Ready-modus. Deze modus stelt u in staat geluid van de draaitafel of externe geluidsbronnen die aangesloten zijn op de Line In-ingangen op te nemen naar de interne Flash-speler (raadpleeg sectie "Muziek opnemen naar de interne Flash-speler" voor meer informatie). Wanneer u op [RECORD] drukt zal een rode LED onder de knop gaan knipperen om aan te geven dat u klaar bent voor opnemen.
- [BURN CD] (CD branden):** Nadat u uw muziek heeft opgenomen naar de interne Flash-speler drukt u op deze knop om de inhoud van de Flash-speler direct op te nemen naar een compatibele, blanco CD-R (raadpleeg: "Branden inhoud interne Flash-speler naar CD" voor meer informatie).
- [OPEN/CLOSE] (openen/sluiten):** Deze knop opent en sluit de CD-lade.



## TOONARM

- Tegengewicht en schaalring:** Het tegengewicht wordt gebruikt om de naalddruk juist te kunnen instellen.
- Anti-Skate aanpassing:** deze knop wordt gebruikt om inwaartse krachten op de arm te compenseren. Zie INSTALLATIE TOONARM voor meer informatie.
- Armklem:** Deze speciaal ontworpen armklem zorgt ervoor dat de toonarm in positie blijft wanneer deze niet wordt gebruikt. De klem is ontworpen om in opwaartse positie te blijven staan wanneer ontgrendeld.  
**OPMERKING:** Bij transport van de draaitafel wordt het aanbevolen de head shell te verwijderen en de armklem vast te zetten om schade aan toonarm of draaitafel te voorkomen.
- Borgmoer Toonarm:** Deze aluminium moer wordt gebruikt om de head shell en elementmontage vast te zetten op de toonarm. Raadpleeg sectie Installatie Element voor meer informatie.
- Element en Head shell:** Het element is voorgemonteerd op een standaard head shell. Het element kan door gebruiker vervangen worden en is compatibel met veel standaardelementen. Zorg ervoor dat het plastic beschermkapje verwijderd wordt vóór ingebruikname van de draaitafel.

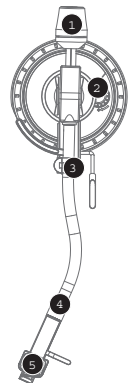

## INSTALLATIE TOONARM

1. Begin door het tegengewicht tegen de klok in te draaien tot deze niet verder naar voren kan (N.B.: dit is ook de maximale druk die op het element kan worden toegepast).
2. Bij het optillen en laten zakken van de head shell voelt de arm relatief zwaar aan met weerstand. Draai het tegengewicht met de klok mee (weg van het scharnierpunt) tot het gevoel van gewicht/weerstand is verdwenen. Bij juiste toepassing zal de toonarm met weinig weerstand heen en weer draaien, zo aangevend dat er 0 gram naalddruk is.
3. Met het tegengewicht in deze nieuwe positie, verder verwijderd van het scharnierpunt van de toonarm, draait u de schaalring van het tegengewicht tot de "0" verticaal staat.
4. Draai hierna het tegengewicht (en de schaalring) tegen de klok in (naar het scharnierpunt) tot het gewenste gewicht bereikt wordt. Wanneer de schaal 360 graden draait vanaf het nulpunt wordt de nieuwe aflezing van de schaalring opgeteld bij 3,5 gram.

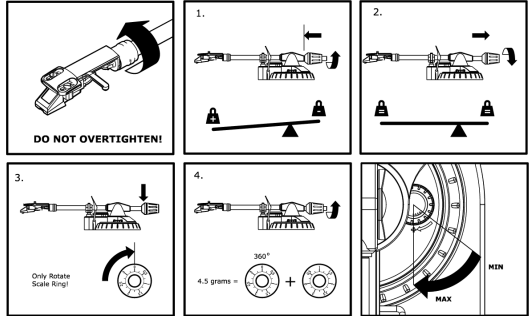

*"De bijgeleverde head shell en elementmontage vereisen minimaal 3 en maximaal 5 gram voor optimale prestatie.*

### Instellen van de Anti-Skate-aanpassing

In de meeste gevallen wordt de Anti-Skate ingesteld op de minimale instelling. Anti-Skate compenseert de inwaartse krachten die zich voordoen bij bepaalde elementen wanneer de naald bij het midden van de plaat komt, te compenseren. Bij overmatig overslaan bij het naderen van de as kunt u proberen de Anti-Skate te verhogen met de hoeveelheden die op de schijf worden aangegeven. Begin met een verhoging van 1, test prestatie en verhoog indien nodig verder.

### BELANGRIJK

- Zorg ervoor dat de vilten slipmat altijd op het plateau ligt bij gebruik van de draaitafel. Het niet gebruiken van deze slipmat kan zowel uw media als de draaitafel beschadigen.
- Verwijder het plastic elementkapje (naaldbescherming) voor gebruik van de draaitafel.
- Vergeet niet dat de toonarm uit de rustpositie (armklem) genomen dient te worden voordat de motor van de draaitafel geactiveerd wordt.

## INSTALLATIE PLATEAU

**WAARSCHUWING** Onjuiste installatie van het plateau kan leiden tot slechte prestaties en/of instabiliteit van de draaitafel of permanente schade aan de motor.

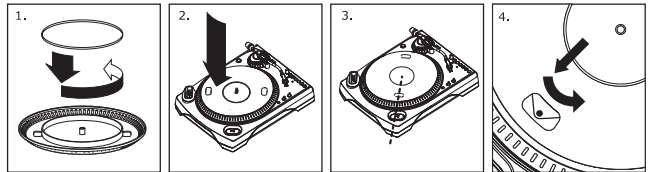

1. Begin met het plaatsen van de rubberen aandrijfriem rond de binnenste ring aan de onderzijde van de draaischijf. Deze zou al geïnstalleerd moeten zijn maar controleer altijd of deze niet gedraaid of beschadigd is.
2. Installeer de draaischijf op de centrale as en druk deze stevig aan. Controleer of de schijf goed draait en geen vreemde bewegingen maakt.
3. Draai de draaischijf zo dat één van de gaten is uitgelijnd met de start/stopknop aan de linker voorzijde van de draaitafel. De koperen motor-as dient zichtbaar te zijn door dit gat.
4. Trek via dit gat de rubberen aandrijfriem van de binnenste ring en leg deze over de motor-as. Zorg ervoor dat de aandrijfriem bij deze stap niet gedraaid wordt. Controleer of de schijf goed draait. Bij een juiste installatie van de aandrijfriem ondervindt de schijf een lichte weerstand waardoor draaischijf na een aantal omwentelingen tot stilstand komt.

## MONTEREN VAN HET STOFDEKSEL

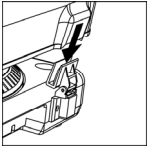

1. Bevestig de meegeleverde houders voor het stofdeksel op de draaitafel.
2. Bevestig het stofdeksel op de houders zoals hier links getoond.

## DE TWEE MODI

De LP 2 CD heeft twee algemene bedrijfsmodi: CD-spelermodus en interne Flash-spelermodus. De huidige geselecteerde modus wordt aangegeven door de twee LEDs (CD en INT) die zich aan de rechterzijde van de display bevinden, zoals hier getoond.

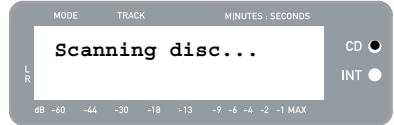

**CD-spelermodus** stelt u in staat:

- muziek af te spelen van niet-blanco CDs met standaard besturing (Play, Pause, Stop, Skip, Fast Forward en Rewind: afspelen, pauze, stop, overslaan, vooruit en terug scannen)
- een specifiek nummer van CD te kopiëren naar de interne Flash-speler
- de inhoud van een CD in zijn geheel te kopiëren naar de interne Flash-speler

**Interne Flash-spelermodus** stelt u in staat:

- nummers van een geluidsbron te kopiëren (vinyl of externe bron aangesloten op Line In)
- muziek af te spelen die opgeslagen is in de interne Flash-speler, met standaard besturing (Play, Pause, Stop, Skip, Fast Forward en Rewind: afspelen, pauze, stop, overslaan, vooruit en terug scannen)
- opgenomen nummers uit de interne Flash-speler te wissen
- een opgenomen nummer te splitsen in meerdere nummers
- de inhoud van de interne Flash-speler naar een blanco CD-R te branden

## CD-SPELERMODUS

In deze modus kunt u muziek beluisteren of opnemen vanaf een niet-blanco CD. Wanneer u de CD voor het eerst plaatst, zal het scherm de informatie tonen zoals hier weergegeven:

1. het nummer dat wordt gespeeld wanneer u op [PLAY] drukt (01 in dit voorbeeld);
2. het totale aantal nummers op de CD (12 in dit voorbeeld);
3. totaalduur van de CD in MM:SS- (minuten:seconden-) formaat (62:35 in dit voorbeeld).

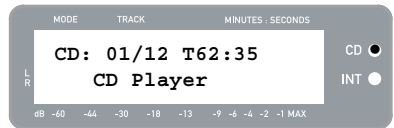

## MUZIEK VAN CD AF SPELEN

Om muziek van de CD af te spelen drukt u op knop [PLAY]. Wanneer de CD wordt afgespeeld, geeft de bovenste regel van de display de verstreken tijd van het nummer weer; de onderste lijn geeft stereo niveaumeting weer met pieken, zoals in de illustratie rechts getoond.

- U kunt door de opties voor tijdweergave bladeren door het indrukken van knop [DISPLAY]. De opties zijn 'Elapsed' (verstreken), 'Track Remain' (resterend nummer) en 'Total Remain' (totaal resterend).
- Druk op [FF] of [REW] om resp. het volgende of vorige nummer over te slaan. Druk de knop in en houd deze ingedrukt tijdens het afspelen om snel vooruit of terug te scannen.
- Een druk op [PAUSE] tijdens het afspelen laat het afspelen pauzeren. Druk opnieuw om te hervatten.
- Druk op [STOP] om het afspelen te stoppen.

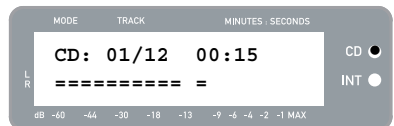

## MENUOPTIES CD-SPELERMODUS

Voor toegang tot de verschillende menuopties in CD-spelermodus drukt u op knop [MENU]. Om door de menuopties te bladeren blijft u op knop [MENU] drukken. Nadat door alle beschikbare menuopties is gebladerd, keert de unit terug naar het standaardscherm voor CD-spelermodus. De beschikbare menuopties worden hieronder beschreven:

### Schakelen naar interne Flash-spelermodus

Deze optie stelt u in staat handmatig te schakelen naar interne Flash-spelermodus. Druk op [YES] om te schakelen.



### Copy Track (nummer kopiëren)

Deze optie stelt u in staat een nummer van de CD naar de interne Flash-speler te kopiëren. U zult het scherm zien zoals hier rechts getoond. Het nummer dat gekopieerd wordt is het nummer dat geselecteerd was voor de menuopties werden geopend. (Nummer "01" in dit voorbeeld).

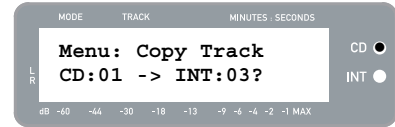

Gebruik [REW] en [FF] voor selecteren van de bestemming voor het gekopieerde nummer ("03" in dit voorbeeld). Druk op [YES] om te kopiëren naar deze bestemming. Druk op [NO] om de bewerking te annuleren.

*N.B.: de interne Flash-speler van de unit heeft een maximale capaciteit van 99 nummers of 80 minuten.*

### Copy All (alles kopiëren)

Deze optie stelt u in staat een complete CD naar de interne Flash-speler te kopiëren. Druk op [YES] om de complete CD te kopiëren.

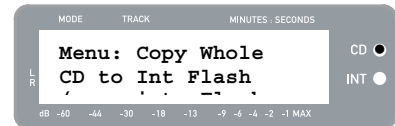

Als de interne Flash-speler al gegevens bevat, ziet u het scherm zoals hier rechts getoond. Druk op [YES] als u de inhoud van de CD toch wilt kopiëren.

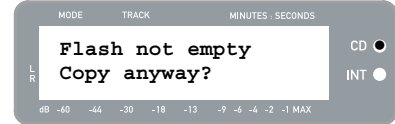

*Wederom: de interne Flash-speler van de unit heeft een maximale capaciteit van 99 nummers of 80 minuten.*

Hierna ziet u het scherm zoals hier rechts getoond. Wilt u de inhoud van de interne Flash-speler wissen voor u doorgaat, druk dan op [YES]. Wilt u de inhoud behouden, druk dan op [NO]; in dat geval zullen de nieuwe nummers gekopieerd worden vanaf de eerstvolgende beschikbare locatie. (Bijv.: als er 8 nummers in de speler opgeslagen zijn, beginnen de nieuwe nummers bij 9).

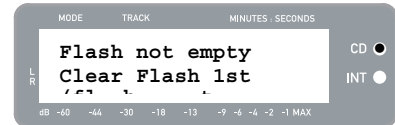

### Repeat Mode (herhalingsmodus)

Deze optie stelt u in staat het afspeelen van een nummer of de gehele CD te herhalen. Opties zijn: Repeat Off (herhalen uit), Repeat Track (nummer herhalen), Repeat All (alles herhalen). Gebruik knop [SELECT] om door de verschillende opties te bladeren.



### System Info (systeeminformatie)

Deze pagina geeft diverse systeeminformatie weer. Druk op [SELECT] wanneer u zich op deze pagina bevindt, om door de informatievelden te bladeren.

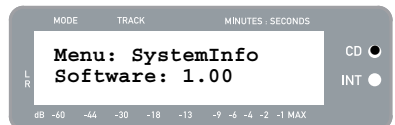

*N.B.: Systeeminformatie kan vereist zijn bij contact met de afdeling Technische Ondersteuning.*



## INTERNE FLASH-SPELERMODUS

De LP 2 CD heeft een interne Flash-speler. Deze speler wordt gebruikt voor het kopiëren van muziek vanaf de draaitafel of een externe geluidsbron die aangesloten is op de Line In-ingangen aan de achterzijde van de unit. Het proces wordt hieronder aangegeven:

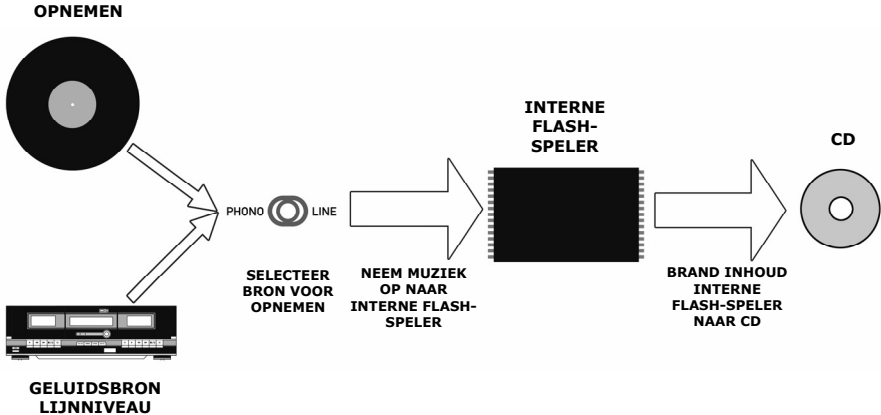

U kunt zich afvragen "waarom brand ik mijn muziek niet direct naar CD"? Er zijn verschillende redenen waarom we voor deze aanpak hebben gekozen:

- Eerst opnemen naar de interne Flash-speler stelt u in staat fouten te corrigeren en de overgangen in de nummers te perfectioneren voor de opnamen op CD worden gezet.
- Het draaien van een CD-station geeft mechanische ruis die in de opnamen kan doorlekken. Opnemen naar de interne Flash-speler voorkomt dat deze ruis in uw opnamen terecht komt, waardoor de hoogst mogelijke geluidsgetroetheid gewaarborgd wordt.

## MUZIEK OPNEMEN NAAR DE INTERNE FLASH-SPELER

1. Ten eerste **zorgt u ervoor dat u zich in interne Flash-spelermodus** bevindt (oranje LED naast "INT" hoort op te lichten). Als de unit zich in CD-spelermodus bevindt (groene LED naast "CD"), druk dan eenmaal op [MENU] en daarna op [YES] wanneer het scherm zoals in het voorbeeld, hier rechts, wordt getoond om te schakelen naar interne Flash-spelermodus.
2. **Selecteer de bron waarvandaan u wilt opnemen** door schakelaar PHONO/LINE in de gewenste positie te zetten. Stel de schakelaar in op PHONO wanneer u platen wilt opnemen vanaf de draaitafel, stel deze in op LINE bij opnemen vanaf een externe geluidsbron, zoals een cassette- of persoonlijke muziekspeeler die aangesloten is op de LINE IN-ingang aan de achterzijde van de LP 2 CD.
3. **Druk op knop [RECORD] (opnemen)**. De rode LED onder de knop gaat knipperen, wat aangeeft dat u klaar bent voor opnemen en u zult het scherm zien zoals hier rechts weergegeven. Het cijfer achter "INT" is de locatie waar de opname zal worden opgeslagen.
4. **Start de muziek die u wilt opnemen**. Bij opname van vinyl vanaf de draaitafel plaatst u de naald op de plaat aan het begin van de sectie die u wilt opnemen.
5. **Speel de muziek af die u wilt opnemen**. Bij opname van vinyl vanaf de draaitafel drukt u op knop [START/STOP] van de draaitafel om te beginnen met het afspeelen van de plaat.



6. **Gebruik knop RECORD LEVEL om het niveau van het geluidssignaal in te stellen.** Het opnameniveau wordt weergegeven op het scherm. Het is belangrijk de opnameniveaus in deze stap juist in te stellen, omdat u anders het risico loopt op een opname die te zacht of te hard en vervormd klinkt. Probeer knop RECORD LEVEL zodanig in te stellen dat de pieken de markering voor (-4) of (-2) raken maar nooit naar MAX gaan (er wordt "I" weergegeven wanneer het opnameniveau te hard is en vastloopt).

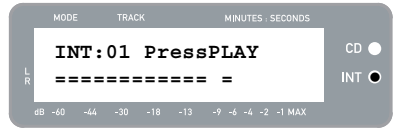

7. **Nadat het opnameniveau is aangepast naar optimale instellingen, stopt u de muziek.** Bij opname van vinyl vanaf de draaitafel drukt u op knop [START/STOP] van de draaitafel om te beginnen met het afspelen van de plaat.
8. **Start de sectie die u wilt opnemen.** Bij opname van vinyl vanaf de draaitafel plaatst u de naald aan het begin van de sectie die u wilt opnemen.

9. Wanneer u klaar bent om te beginnen met opnemen, **drukt u op [PLAY] en speelt de muziek af die u wilt opnemen.** Bij opname van vinyl vanaf de draaitafel drukt u direct op knop [START/STOP] om te beginnen met het afspelen van de plaat. De rode LED zal continu oplichten om aan te geven dat er een opname gemaakt wordt. Aan de rechterzijde van de display kunt u de resterende opnametijd aflezen.

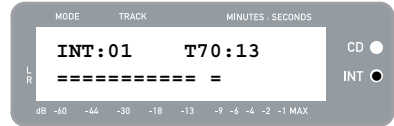

10. Standaard zal de LP 2 CD stilte tussen liedjes detecteren en ze automatisch splitsen in individuele nummers (Auto Split).

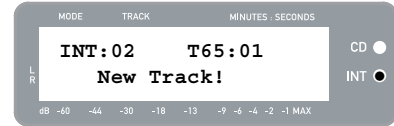

Als u Auto Split niet uitgeschakeld hebt, gaat u verder naar de volgende stap.

Als u Auto Split echter uitgeschakeld hebt dient u handmatig nummermarkeringen tussen liedjes in te voegen. Voor het invoegen van een markering voor een nieuw nummer **drukt u tussen nummers op knop [SPLIT TRK] (nr. splitsen)**. Het cijfer bij 'INT' wordt verhoogd om aan te geven dat een nieuw nummer begonnen is. Het invoegen van nummermarkeringen stelt u in staat liedjes als individuele nummers op te slaan bij branden naar CD.

11. Bij opname vanaf vinyl kan het nodig zijn de opname te pauzeren bij het omdraaien van de plaat:
- Druk op [PAUSE] om het opnemen tijdelijk te pauzeren wanneer het einde van kant A bereikt is.
  - Draai de plaat om naar kant B.
  - Druk op [SPLIT TRK] om een markering voor het eerste nummer op kant B in te voegen.
  - Druk op [PLAY] om te beginnen met het opnemen van kant B.

12. Na het afronden van de opname **drukt u op knop [STOP]**. De unit keert terug naar het standaardscherm van de interne Flash-speler, zoals rechts getoond.



*Voor informatie over het branden van opnamen naar een CD-R raadpleegt u sectie "Branden van inhoud van interne Flash-speler naar CD".*

## MUZIEK AFSPLENEN VAN DE INTERNE FLASH-SPELER

Na het opnemen van muziek naar de interne Flash-speler, drukt u op knop [PLAY] om deze te beluisteren.

- U kunt door de opties voor tijdweergave bladeren door het indrukken van knop [DISPLAY]. De opties zijn 'Elapsed' (verstreken), 'Track Remain' (resterend nummer) en 'Total Remain' (totaal resterend).
- Druk op [FF] of [REW] om resp. het volgende of vorige nummer over te slaan. Druk een van de knoppen in en houd deze ingedrukt tijdens het afspelen om snel terug of vooruit te scannen.
- Een druk op [PAUSE] tijdens het afspelen laat het afspelen pauzeren. Druk opnieuw om te hervatten.
- Druk op [STOP] om het afspelen te stoppen.

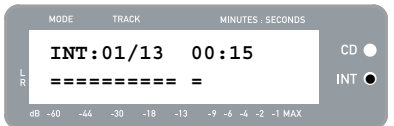

## NUMMERS SPLITSEN IN DE INTERNE FLASH-SPELER

De interne Flash-speler stelt u in staat een geselecteerd nummer in twee nummers te splitsen, wanneer u de overgang bij initiële opname van de muziek naar de interne Flash-speler hebt gemist. Dit is van toepassing als u Auto Split uitgeschakeld hebt en ervoor gekozen hebt uw nummers handmatig te splitsen.

- Zorg ervoor dat u zich in interne Flash-spelermodus bevindt (oranje LED naast "INT" hoort op te lichten). Als de unit zich in CD-spelermodus bevindt (groene LED naast "CD"), druk dan eenmaal op [MENU] en daarna op [YES] wanneer het scherm zoals hier rechts wordt getoond om te schakelen naar interne Flash-spelermodus.
- Zoek het nummer dat u wilt splitsen met [REW] / [FF].
- Druk op [PLAY] om het dit nummer af te spelen.
- Druk op [FF] in en houd de knop ingedrukt om de positie te vinden waar het nummer gesplitst moet worden. Wanneer u te ver doorgaat, drukt u op [REW] en houdt deze ingedrukt om terug te scannen.
- Op de locatie van splitsing pauzeert u de muziek.
- Druk op knop [SPLIT TRK] (nummer splitsen).
- U zult het scherm zien zoals hier rechts getoond. U kunt het tweede nummer dat het resultaat is van de splitsing beluisteren door indrukken van [PLAY] terwijl u zich in dit scherm bevindt. Houd [FF] of [REW] ingedrukt om snel in het nummer vooruit of terug te scannen. Druk op [STOP] om het beluisteren te stoppen.

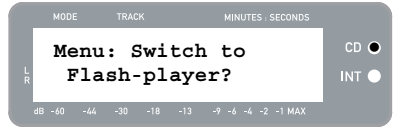

Druk op [YES] om te behouden, [NO] om te annuleren.

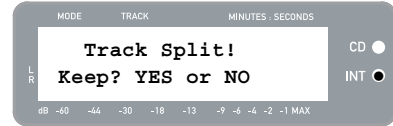

## MUZIEK WISSEN VAN DE INTERNE FLASH-SPELER

In situaties waar u een fout gemaakt kan hebben tijdens het opnameproces, of wanneer het geheugen van de Flash geheel vol is, kunnen liedjes gewist worden.

### Om een nummer te wissen:

- Zorg voor interne Flash-spelermodus.
- Gebruik [REW] of [FF] om het te wissen nummer te selecteren. Het huidige geselecteerde nummer wordt getoond in de linkerbovenhoek ('02' in dit voorbeeld).
- Druk op [ERASE] (wissen). U ziet het scherm zoals rechts getoond.
- Druk op [YES] om het geselecteerde nummer te wissen of [NO] om de bewerking te annuleren.

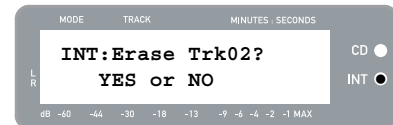
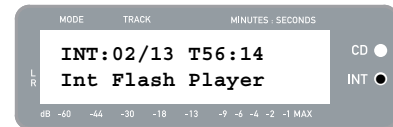

### Om alle nummers te wissen:

- Zorg voor interne Flash-spelermodus.
- Druk op [ERASE] (wissen). U ziet een scherm dat vergelijkbaar is met wat hier rechts wordt getoond.
- Druk op [SELECT] en u ziet het scherm veranderen naar wat hier rechts wordt getoond.
- Druk op [YES] om alle nummers die nu opgeslagen zijn in de interne Flash-speler te wissen, of [NO] om te annuleren.

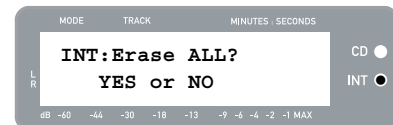
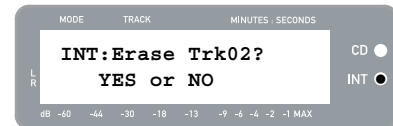

**N.B.: Deze actie kan NIET ongedaan worden gemaakt! Een druk op [YES] zorgt ervoor dat alle nummers die in de interne Flash-speler zijn opgeslagen, permanent worden gewist.**

## MENUOPTIES INTERNE FLASH-SPELER

Voor toegang tot de verschillende menuopties in interne Flash-spelermodus drukt u op knop [MENU]. Om door de menuopties te bladeren blijft u op knop [MENU] drukken. Voor het wijzigen van de geselecteerde instelling drukt u op knop [SELECT]. De beschikbare menuopties worden hieronder beschreven:

### Schakelen naar CD-spelermodus

Deze optie stelt u in staat handmatig te wisselen naar CD-spelermodus. Druk op [YES] om te schakelen.

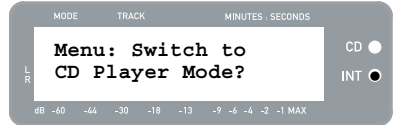

### Move Track (nummer verplaatsen)

Deze optie stelt u in staat opgeslagen opnamen te reorganiseren door een nummer naar een nieuwe locatie te verplaatsen. Het nummer dat verplaatst wordt is het nummer dat geselecteerd was voordat u toegang verkreeg tot de menuopties (Nummer "01" in het voorbeeld rechts).



Het bestemmingsnummer wordt aangegeven in veld 'New' (nieuw) en kan verhoogd en verlaagd worden met resp. [FF] en [REW]. Nadat de gewenste bestemming geselecteerd is, drukt u op [YES] om het nummer te verplaatsen.

### Auto Split (automatisch splitsen)

Auto Split is een functie die automatisch stilte tussen liedjes detecteert en de opname in real-time in nummers splitst. Deze optie is standaard ingeschakeld. U kunt er echter voor kiezen deze optie uit te schakelen en handmatig nummermarkeringen in te stellen.



Druk op [SELECT] om Auto Split in of uit te schakelen.

### Repeat Mode (herhalingsmodus)

Deze optie stelt u in staat een nummer of de verzameling aan nummers, opgeslagen op de interne Flash-speler, te herhalen. Opties zijn: Repeat Off (herhalen uit), Repeat Track (nummer herhalen), Repeat All (alles herhalen). In deze menupagina drukt u op [SELECT] om te wisselen tussen de opties.



### System Info (systeeminformatie)

Deze pagina geeft de versie van de firmware van de unit weer. In deze pagina drukt u op [SELECT] om door de informatievelden te bladeren.

*N.B.: Systeeminformatie kan vereist zijn bij contact met de afdeling Technische Ondersteuning.*

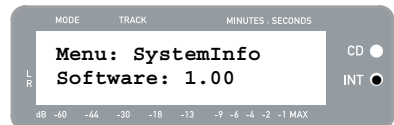

## BRANDEN INHOUD INTERNE FLASH-SPELER NAAR CD

Nadat de muziek is opgenomen op de interne Flash-speler kan deze gebrand worden naar een CD-R. Vergeet hierbij niet dat de LP 2 CD alleen opname naar blanco CD-R toestaat. Zorg ervoor dat het juiste logo (hier rechts getoond) op de te gebruiken CD staat.



1. Ten eerste zorgt u ervoor dat u zich in interne Flash - spelermodus bevindt (oranje LED naast "INT" zou moeten oplichten). Als de unit zich in CD-spelermodus bevindt (groene LED naast "CD"), druk dan eenmaal op [MENU] en daarna op [YES] wanneer het scherm zoals hier rechts te zien, wordt getoond om te schakelen naar interne Flash-spelermodus.



2. Druk op knop [BURN CD] (CD branden).
3. Plaats een blanco CD-R in het CD-station van de unit. Wanneer een niet-compatibele blanco CD wordt geplaatst zal deze door de unit uitgeworpen worden met de vraag een blanco CD-R te plaatsen.



4. Na detectie van een blanco CD-R zal het brandproces automatisch beginnen. U zult het scherm zien zoals hier aan de rechterzijde weergegeven. Laat dit proces lopen tot afronding.

*N.B.: Om het brandproces te annuleren, drukt u op [STOP].*



5. Nadat het brandproces is afgerond, werpt de LP 2 CD de CD uit en ziet u het scherm zoals hier rechts getoond. Als u nog een CD wilt branden, plaatst u een andere CD-R en drukt u op [YES]. Als u niet nog een kopie wilt branden, drukt u op [NO].

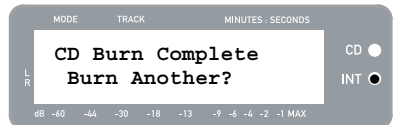

6. Wanneer u [NO] selecteert, zult u het scherm zien zoals hier rechts weergegeven. Bij selectie van [YES] worden alle nu in de interne Flash-speler opgeslagen nummers gewist, bij [NO] blijven deze behouden.

*N.B.: Voor de meeste toepassingen zult u de inhoud van de interne Flash-speler na succesvolle overzetting naar CD willen wissen. Waarborg echter dat de gebrande CD aan uw verwachtingen beantwoordt voordat u de inhoud van de interne Flash-speler wist.*



## VEEL GESTELDE VRAGEN

- Vraag:** Kan ik tegelijkertijd vanaf de draaitafel en vanaf externe geluidsbronnen opnemen?  
**Antwoord:** Nee. De LP 2 CD kan slechts opnemen vanaf de draaitafel of vanaf geluidsbronnen die aangesloten zijn op de Line In-ingangen, niet vanaf beide tegelijkertijd. Dit is ter voorkoming van het ongewenst vermengen van geluidsignalen. De Phono/Line-schakelaar selecteert welke bron naar de interne recorder wordt gerouteerd.
- Vraag:** Kan ik mijn vinyl platen direct naar CD opnemen?  
**Antwoord:** U moet de muziek naar de interne Flash-speler van de unit opnemen voor u deze naar een CD kan branden. Door deze aanpak stelt u in staat fouten te corrigeren en de overgangen in de nummers te perfectioneren voor de opnamen op CD worden gezet. Ook wordt gewaarborgd dat het draaien van het CD-station geen mechanische ruis in uw opnamen veroorzaakt.
- Vraag:** Met welke CD-formaten is de LP 2 CD compatibel?  
**Antwoord:** De LP 2 CD kan muziek afspelen van vrijwel elke CD die audiogegevens bevat. De LP2 CD kan alleen muziek opnemen naar CD-R. Zorg ervoor dat de CD waarnaar u wilt opnemen het juiste "Digital Audio Recordable"-logo bevat.
- Vraag:** Hoeveel gegevens kan de interne Flash-speler bevatten?  
**Antwoord:** De interne Flash-speler van de LP 2 CD kan ca. 700 Mb aan gegevens bevatten; dit staat gelijk aan ca. 80 minuten muziek. Houd er echter rekening mee dat de interne Flash-speler ook een limiet van 99 nummers heeft. We bevelen het wissen van de inhoud van de speler na elke succesvolle overzetting naar CD aan.
- Vraag:** Kan ik tijdens het opnemen naar de muziek luisteren?  
**Antwoord:** Ja, u kunt naar de muziek luisteren terwijl deze wordt opgenomen door de Line Out van de unit aan te sluiten op een ingang van lijnniveau op een stereo-ontvanger. U kunt ook een koptelefoon aansluiten op de ingang voor koptelefoon in de rechter onderhoek van het bovenpaneel.
- Vraag:** Kan ik geluid vanaf andere apparaten opnemen?  
**Antwoord:** Ja, u kunt geluid opnemen naar de interne Flash-speler van de unit vanaf vrijwel elke geluidsbron op lijnniveau, zoals een cassette-speler, zolang deze aangesloten is op Line In op het achterpaneel.
- Vraag:** Wat is het doel van de USB-poort?  
**Antwoord:** Met de USB-poort kunt u de draaitafel aansluiten op uw computer en de meegeleverde software te gebruiken voor het direct overzetten van muziek vanaf vinyl of externe geluidsbronnen van lijnniveau naar digitale muziek. Raadpleeg de meegeleverde MixMeister-softwaregids voor informatie over het opnemen van geluid van de LP 2 CD naar uw computer.
- Vraag:** Heb ik speciale stuurprogramma's nodig voor het aansluiten van de LP 2 CD op mijn computer?  
**Antwoord:** Nee, de LP 2 CD is een plug-en-play-apparaat. Dit betekent dat er voor installatie geen speciale stuurprogramma's nodig zijn. Wanneer u de unit voor het eerst aansluit op uw computer zal deze automatisch alle benodigde componenten op uw systeem laden.
- Vraag:** Met welke besturingssystemen is de LP 2 CD compatibel?  
**Antwoord:** De LP 2 CD is een plug-en-play-apparaat onder Windows XP/Vista en Mac OS X besturingssystemen. Wanneer u uw muziek naar uw computer wilt overzetten, raadpleeg dan de MixMeister-softwaregids.

## PROBLEEMOPLOSSING

PROBLEEM	OORZAAK	OPLOSSING
Mijn opnamen klinken hard en vervormd.	Opnameniveau was te hard.	Het is belangrijk het opnameniveau zorgvuldig in te stellen vóór opname. Wanneer u voor het eerst [RECORD] indrukt om naar Record Ready-modus te schakelen, controleer dan de niveaumeters op de display. Gebruik knop RECORD LEVEL om het niveau in te stellen. Op de luïdste momenten in de muziek dienen de meters de markering voor (-4) of (-2) te raken maar nooit (MAX) te bereiken. Als het niveau van het geluidssignaal te ver gaat, ziet u een knipperend (!) aan de rechterzijde van de display.
Ik kan het opgenomen geluid nauwelijks horen wanneer het wordt afgespeeld.	Opnameniveau was te zacht.	
Mijn opnamen worden op een afwijkende pitch afgespeeld.	TPM-schakelaar niet juist ingesteld.	Stel de TPM-schakelaar juist in voor de plaat die u wilt afspelen (33/45/78).
Ik hoor niets wanneer ik geluid van mijn vinylplaten wil opnemen of afspelen.	PHONO/LINE-schakelaar is ingesteld op Line in plaats van Phono.	Stel de PHONO/LINE-schakelaar in op Phono om geluid vanaf de draaitafel af te spelen of op te nemen.
Ik hoor niets wanneer ik geluid van een externe bron, aangesloten op Line In, wil opnemen of afspelen.	PHONO/LINE-schakelaar is ingesteld op Phono in plaats van Line.	Stel de PHONO/LINE-schakelaar in op Line om geluid vanaf de externe bronnen die op Line In aangesloten zijn, af te spelen of op te nemen.
Ik krijg een bericht "Not enough space on blank CDR" (niet voldoende ruimte op blanco CDR).	De inhoud van de interne Flash-speler overschrijdt de maximale capaciteit van de CD-R die u wilt branden.	Wis nummers van de interne Flash-speler die al eerder naar CD zijn gebrand. Over het algemeen wordt aanbevolen de inhoud van de speler te wissen na elke succesvolle overzetting.
		Probeer een CD-R met een hogere capaciteit. Bij gebruik van een CD-R van 74 minuten kunt u een CD-R proberen van 80 minuten.
Ik krijg een bericht "Too many tracks in Flash to REC" (teveel nummers in Flash voor opname).	Capaciteit interne Flash-speler is volledig benut.	Wis nummers van de interne Flash-speler om ruimte vrij te maken.
Ik krijg een bericht "Can't Record Flash is Full" (kan niet opnemen, Flash is vol).		Brand de inhoud van de interne Flash-speler naar een CD-R en wis daarna alle nummers.
Ik kan mijn plaat niet horen bij het afspelen.	De LP 2 CD speelt al geluid af van een CD of de interne Flash-speler.	Druk op knop [STOP] om te waarborgen dat de unit niet bezig is met afspelen van een lied of op pauze staat.
De geluidskwaliteit is slecht.	Aansluiting van het element is niet in orde.	Element dient stevig bevestigd te zijn aan de toonarm wanneer de draaitafel in gebruik is.
	Vinyl plaat is vuil of beschadigd.	Stof de plaat af en veeg het oppervlak voorzichtig schoon voordat de plaat afgespeeld wordt.
Mijn opname is één voortdurend, lang nummer geworden in plaats van individuele nummers.	Menuoptie Auto Split is uitgeschakeld.	Schakel Auto Split in de menuopties in en probeer het opnieuw. Raadpleeg sectie "Menuopties interne flash player" voor details.
		Gebruik [SPLIT TRK] om uw opnames handmatig te splitsen in individuele nummers. Raadpleeg sectie "Nummers splitsen in de interne flash player" voor details.

## LP 2 CD SNELTOETSEN

### COMBINATIE VAN KNOPPEN

RECORD + STOP

RECORD + PLAY

### BESCHRIJVING

Laat het systeem een OS (besturingssysteem) laden bij het opstarten. Bezoek [www.ion-audio.com](http://www.ion-audio.com) regelmatig voor updates.

Herstelt de standaard systeemparameters.

## LP 2 CD SPECIFICATIONS

### **CD playback**

Type: Redbook CD and CDR  
SNR: 96dB  
THD+N: 0.007%

### **CD burning**

Type: CDR  
Speed: 12X

### **Computer audio playback via USB**

SNR: 94dB A-weighted  
THD+N: 0.008%

### **Flash recording**

Size: 1GB internal flash memory  
Quality: 16 bit, 44.1kHz sample rate

### **Line-in recording to internal flash memory at unity gain**

SNR: 96dB  
THD+N: < 0.008%

### **Line-in recording to internal flash memory at max gain**

SNR: > 86dB A-weighted  
THD+N: < 0.01%

### **USB interface**

Type: USB1.1 or higher, Plug and Play, Mac and PC compatible  
Quality: 16-bit, 44.1kHz sample rate

### **Computer recording via USB at unity gain**

SNR: > 86dB A-weighted  
THD+N: < 0.05%

### **Computer recording via USB at max gain**

SNR: > 86dB A-weighted  
THD+N: < 0.05%









---

[www.ion-audio.com](http://www.ion-audio.com)