

# JVC

LYT2394-002A-M

**GE**

## Grundlagen Benutzerhandbuch

CAMCORDER

GZ-E15BE/GZ-E15RE **Everio**

GZ-E15SE/GZ-E10BE

GZ-E10SE

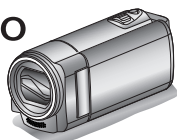

DEUTSCH  
FRANÇAIS  
CASTELLANO  
ITALIANO  
NEDERLANDS  
PORTUGUÊS  
РУССКИЙ  
УКРАЇНСЬКА



### Erweitertes Benutzerhandbuch

Ausführliche Informationen zur Bedienung dieses Produkts finden Sie unter „Erweitertes Benutzerhandbuch“ auf der folgenden Website.

■ <http://manual3.jvckenwood.com/index.html/>

### Überprüfen der Zubehörteile

AC-Netzteil  
AC-V10E



AV-Kabel

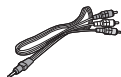

Akku  
BN-VG108E



Grundlagen Benutzerhandbuch  
(diese Bedienungsanleitung)



USB-Kabel  
(Typ A - Mini-Typ B)



### Liebe Kundin/lieber Kunde

Vielen Dank, dass Sie sich für dieses Produkt von JVC entschieden haben.

Bitte lesen Sie vor der Benutzung die Sicherheits- und Vorsichtshinweise auf S. 2 und S. 10, um eine sichere Benutzung dieses Produkts zu gewährleisten.



# Sicherheitshinweise

**ACHTUNG: SCHÜTZEN SIE DIESES GERÄT VOR NÄSSE UND FEUCHTIGKEIT, DAMIT ES NICHT IN BRAND GERÄT UND KEIN KURZSCHLUSS ENTSTEHT.**

## HINWEISE:

- Das Typenschild und Sicherheitshinweise befinden sich an der Unter- und/oder Rückseite des Geräts.
- Das Schild mit der Seriennummer befindet sich an der Akkualterung.
- Das Typenschild und Sicherheitshinweise des Netzgeräts befinden sich an dessen Ober- und Unterseite.

## Warnhinweise zur austauschbaren Lithium-Batterie

Die hier verwendete Batterie kann bei unsachgemäßer Handhabung Brandgefahr oder Ätzungen verursachen.

Die Batterie nicht wiederaufladen, zerlegen, über 100°C erhitzen oder verbrennen.

Tauschen Sie den Akku gegen einen neuen der Marken Panasonic, Sanyo, Sony oder Maxell CR2025 aus.

Bei unsachgemäßem Batteriewechsel kann es zu Brandgefahr oder zum Platzen der Batterie kommen.

- Für schnelle und sachgemäße Entsorgung der gebrauchten Batterie sorgen.
- Vor dem Zugriff von Kindern schützen.
- Nicht zerlegen oder verbrennen.

## VORSICHTSMASSNAHMEN:

- Um elektrische Schläge zu vermeiden, das Gehäuse nicht öffnen! Dieses Gerät enthält keinerlei Teile, die vom Benutzer gewartet werden können. Überlassen Sie Wartungsarbeiten bitte qualifizierten Service-Fachleuten.
- Bei Nichtgebrauch des Netzgeräts über einen längeren Zeitraum wird empfohlen, das Netzkabel von der Netzsteckdose abzuziehen.

## VORSICHT:

Zur Vermeidung von Stromschlägen und Geräteschäden stets erst den geräteseitigen Stecker des Netzkabels am Netzadapter einwandfrei anbringen. Dann erst den Netzstecker an eine Netzsteckdose anschließen.

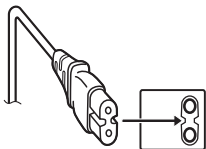

## Legen Sie von wichtigen aufgenommenen Daten eine Sicherungskopie an

JVC übernimmt keine Haftung für eventuellen Datenverlust. Es wird empfohlen, die Daten zur Aufbewahrung auf DVD oder ein anderes Aufnahmemedium zu kopieren.

Wird dieses Gerät in ein Gehäuse oder ein Regal eingebaut, genügend Platz (jeweils 10 cm seitlich sowie hinter und über dem Gerät) lassen, um einen einwandfreien Temperaturausgleich zu gewährleisten.

Niemals die Ventilationsöffnungen blockieren. (z.B. durch eine Zeitung oder eine Stoffdecke etc.) Andernfalls können die im Geräteinneren auftretenden hohen Temperaturen nicht abgestrahlt werden.

Niemals offenes Feuer (z.B. eine brennende Kerze) auf oder unmittelbar neben dem Gerät platzieren. Beim Entsorgen der Batterien müssen geltende Gesetze sowie örtlich geltende Vorschriften zum Umweltschutz und zur Müllentsorgung eingehalten werden.

Das Gerät niemals Nässe wie Spritzwasser etc. aussetzen.

Das Gerät niemals in Räumen oder an Orten verwenden, an denen Nässe, Feuchtigkeit oder Wasserdampf auftreten kann (z.B. Badezimmer). Niemals Flüssigkeit enthaltende Behälter (wie Kosmetik- oder medizinische Behälter, Blumenvasen, Blumentöpfe, Trinkgefäße etc.) über oder unmittelbar auf dem Gerät platzieren.

(Falls Flüssigkeit in das Geräteinnere gelangt, besteht Feuer- und/oder Stromschlaggefahr.)

Niemals das Objektiv direkt auf die Sonne richten. Dies kann Augenschäden zur Folge haben und Geräteschäden verursachen. Zudem besteht Stromschlag- und Feuergefahr.

## VORSICHT!

Die folgenden Handhabungshinweise beachten, um Kamera-Schäden und Verletzungen zu vermeiden. Die Kamera beim Transportieren niemals am LCD-Monitor fassen. Andernfalls kann die Kamera herunterfallen oder anderweitig beschädigt werden. Bei Verwendung eines Stativs auf stabile Aufstellung (kein schräger, unebener Untergrund etc.) achten, so dass es nicht umfällt. Die Kamera kann andernfalls schwer beschädigt werden.

## VORSICHT!

Die mit dem TV-Gerät/Videorecorder verbundene (Audio/Video, etc.) Kamera sollte nicht auf dem TVGerät platziert werden. Die Kabel so verlegen, dass kein versehentliches Stolpern und Herunterreißen der Kamera möglich ist.

## VORSICHT:

Der Netzstecker muss jederzeit leicht zugänglich sein.

- Nehmen Sie das Gerät sofort vom Stromnetz, wenn es nicht ordnungsgemäß funktioniert.

## WARNUNG:

Der Akku selbst, die Kamera mit dem eingesetzten Akku und die Fernbedienung mit der eingesetzten Batterie dürfen niemals starker Hitze wie direktem Sonnenlicht, Feuer usw. ausgesetzt werden.

#### VORSICHTSMASSNAHMEN:

- Achten Sie darauf, nur das mitgelieferte AC-Netzteil zu benutzen.
- Nutzen Sie das mitgelieferte AC-Netzteil nicht mit anderen Geräten.

#### Benutzerinformationen zur Entsorgung alter Geräte und Batterien



Produkte



Batterie

#### Hinweis:

Das Zeichen Pb unterhalb des Batteriesymbols gibt an, dass diese Batterie Blei enthält.

#### [Europäische Union]

Diese Symbole zeigen an, dass elektrische bzw. elektronische Altgeräte und Batterien mit diesem Symbol nicht als normaler Haushaltsabfall entsorgt werden dürfen. Stattdessen müssen die Produkte zur fachgerechten Entsorgung, Weiterverwendung und Wiederverwertung in Übereinstimmung mit der Landesgesetzgebung sowie den Richtlinien 2002/96/EG und 2006/66/EG einer entsprechenden Sammelstelle für das Recycling elektrischer und elektronischer Geräte und Batterien zugeführt werden. Die korrekte Entsorgung dieser Produkte dient dem Umweltschutz und verhindert mögliche Schäden für die Umwelt und die Gesundheit, welche durch unsachgemäße Behandlung der Produkte auftreten können.

Weitere Informationen zu Sammelstellen und dem Recycling dieser Produkte erhalten Sie bei Ihrer Gemeindeverwaltung, Ihrem örtlichen Entsorgungsunternehmen oder in dem Geschäft, in dem Sie das Produkt gekauft haben.

Für die nicht fachgerechte Entsorgung dieses Abfalls können gemäß der Landesgesetzgebung Strafen ausgesprochen werden.

#### [Geschäftskunden]

Wenn Sie dieses Produkt entsorgen möchten, besuchen Sie bitte unsere Webseite <http://www.jvc.eu>, auf der Sie Informationen zur Rücknahme des Produkts finden.

#### [Andere Länder außerhalb der Europäischen Union]

Diese Symbole sind nur in der Europäischen Union gültig. Wenn Sie diese Produkte entsorgen möchten, halten Sie sich dabei bitte an die entsprechenden Landesgesetze und andere Regelungen in Ihrem Land zur Behandlung von alten elektrischen bzw. elektronischen Geräten und Batterien.

#### Berücksichtigen Sie, dass diese Kamera ausschließlich für den privaten Gebrauch vorgesehen ist.

Der Gebrauch für kommerzielle Zwecke ist ohne ausdrückliche Genehmigung untersagt. (Wenn Sie bei einer öffentlichen Veranstaltung (Konzert, Ausstellung etc.) Aufnahmen machen möchten, empfehlen wir Ihnen, sich zuvor eine Genehmigung zu beschaffen.)

#### Warenzeichen

- AVCHD und das AVCHD-Logo sind Handelsmarken der Panasonic Corporation und der Sony Corporation.
- HDMI ist ein Warenzeichen der HDMI Licensing, LLC. 
- Hergestellt unter Lizenz von Dolby Laboratories. Dolby und das Doppel-D-Symbol sind Warenzeichen von Dolby Laboratories.
- Windows® ist in den Vereinigten Staaten und/oder anderen Ländern ein eingetragenes Warenzeichen oder ein Warenzeichen der Microsoft Corporation.
- Macintosh ist ein eingetragenes Warenzeichen von Apple Inc.
- iMovie und iPhoto sind Handelsmarken von Apple Inc., die in den USA und anderen Ländern registriert sind.
- YouTube™ und das YouTube-Logo sind Markenzeichen und/oder eingetragene Markenzeichen von Google Inc.
- Intel, Intel Core und Pentium sind Warenzeichen bzw. registrierte Handelsmarken der Intel Corporation bzw. deren Tochtergesellschaften in den Vereinigten Staaten von Amerika und anderen Ländern.
- Weitere in dieser Anleitung angeführte Produkt- und Firmennamen sind Warenzeichen und/oder eingetragene Warenzeichen der Warenzeicheninhaber.
- In dieser Bedienungsanleitung wurden Zeichen wie ™ und ® nicht mitgedruckt.

# Inhalt

|  |   |
|--|---|
| Sicherheitshinweise .....                | 2 |
| Benennung der Teile und Funktionen ..... | 4 |

## Erste Schritte

|                                   |   |
|-----------------------------------|---|
| Einstellung des Haltegriffs ..... | 5 |
| Laden des Akkus .....             | 5 |
| Einsetzen einer SD-Karte .....    | 6 |
| Uhrzeiteinstellung .....          | 7 |
| Videoqualität .....               | 7 |

## Aufnahme

|                     |   |
|---------------------|---|
| Videoaufnahme ..... | 8 |
|---------------------|---|

## Wiedergabe

|   |   |
|---|---|
| Wiedergabe/Löschen von Dateien mit diesem Gerät ..... | 9 |
|---|---|

## Weitere Informationen

|                                     |    |
|-------------------------------------|----|
| Fehlersuche/Vorsichtshinweise ..... | 10 |
| Aufnahmezeit/Technische Daten ..... | 12 |

### HINWEIS



Weitere Informationen finden Sie im Erweiterten Benutzerhandbuch.  
<http://manual3.jvckenwood.com/index.html/>

### Sichern Sie wichtige Aufnahmedaten

JVC haftet nicht für verlorene Daten. Es wird empfohlen, wichtige Aufnahmedaten zur Aufbewahrung alle drei Monate auf einer Disk oder einem anderen Aufnahmemedium zu sichern.

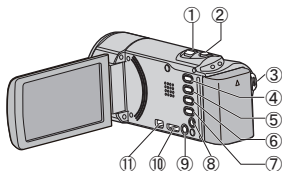
## Benennung der Teile und Funktionen



- ① Zoom/Lautstärke-Regler/Index (  ) (S. 8, S. 9)
- ② i.AUTO (Intelligent Auto)-Taste (S. 8)
- ③ START/STOP-Taste (Videoaufnahme) (S. 8) /  (Wiedergabe/Pause)-Taste (Videowiedergabe) (S. 9)
- ④  (Wiedergabe/Aufnahme)-Taste  
Schaltet zwischen Aufnahme- und Wiedergabemodus um.

- ⑤ UP/<-Taste  
UP : Rollt/bewegt den Cursor auf den Symbolen nach oben  
< : Suche rückwärts
- ⑥ DOWN/>-Taste  
DOWN : Rollt/bewegt den Cursor auf den Symbolen nach unten  
> : Suche vorwärts
- ⑦ OK/INFO-Taste  
Bestätigt die Auswahl. /Zeigt Informationen wie folgt an.  
Aufnahme : Zur Anzeige der verbleibenden Zeit und Akkuleistung.  
Wiedergabe : Zeigt Dateiinformationen an, z. B. das Aufnahmedatum.
- ⑧ AV-Anschluss
- ⑨ MENU-Taste
- ⑩ HDMI-Mini-Stecker
- ⑪ USB-Anschluss

# Einstellung des Haltegriffs

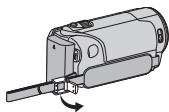

- ① Öffnen Sie den Einstellregler am Handgriffverschluss

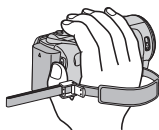

- ② Passen Sie die Länge des Griffs an

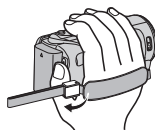

- ③ Schließen Sie den Einstellregler

# Laden des Akkus

- 1 Bringen Sie den Akku an.

\* Der Akku ist zum Zeitpunkt des Kaufs nicht geladen.

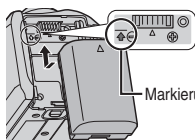

- Setzen Sie den Akku so an, dass die Markierung am Akku an der Markierung am Gerät ausgerichtet ist und schieben Sie den Akku ins Akkufach, bis er einrastet.

■ Zum Abnehmen des Akkus

(Unterseite)

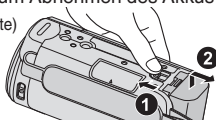

- 2 Schließen Sie das DC-Kabel an.

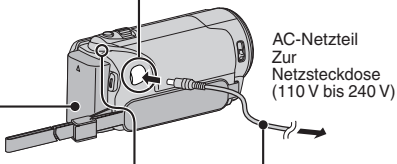
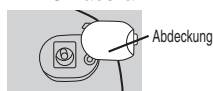

AC-Netzteil  
Zur  
Netzsteckdose  
(110 V bis 240 V)

- 3 Verbinden Sie das Gerät mit dem Stromnetz.  
Ladelämpchen

Es wird gerade aufgeladen: Blinkt  
Ladevorgang abgeschlossen: Erlischt

## VORSICHT

Achten Sie darauf, nur JVC Akkus zu verwenden.

- Bei der Benutzung von Akkus, die nicht von JVC hergestellt wurden, kann die Sicherheit und Leistung des Geräts nicht gewährleistet werden.
- Ladezeit: Ca. 2 Std. 20 Min. (mit mitgeliefertem Akku)
- Ladezeit, wenn das Gerät bei 25°C genutzt wird. Erfolgt das Aufladen des Akkus nicht im Zimmertemperaturbereich von 10°C bis 35°C, dauert der Ladevorgang gegebenenfalls länger oder kann nicht durchgeführt werden. Die mögliche Aufnahme- und Wiedergabezeit kann sich unter manchen Umständen, wie z. B. niedrigen Temperaturen, verkürzen.
- Während das AC-Netzkabel angeschlossen ist, können Videos aufgenommen bzw. abgespielt werden. (Während der Aufnahme bzw. Wiedergabe wird der Akku nicht aufgeladen.) Nehmen Sie den Akku ab, wenn Sie das Gerät für längere Zeit benutzen. Die Leistung des Akkus kann sich verringern, wenn er am Gerät angebracht bleibt.

# Einsetzen einer SD-Karte

Setzen Sie vor der Aufnahme eine handelsübliche SD-Karte ein.

1 Schließen Sie den LCD-Monitor.

(Unterseite)

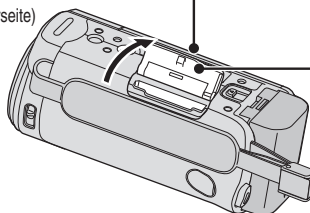

2 Öffnen Sie die Abdeckung.

3 Setzen Sie eine SD-Karte ein.

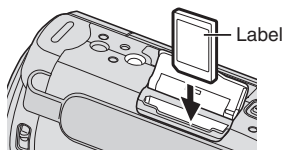

\* Schalten Sie das Gerät aus, bevor Sie eine Karte einsetzen oder entnehmen.

\* Wenn Sie den LCD-Monitor schließen, schaltet sich das Gerät aus.

## Entnehmen der Karte

Drücken Sie die Karte kurz nach innen und ziehen Sie sie dann gerade heraus.

(Unterseite)

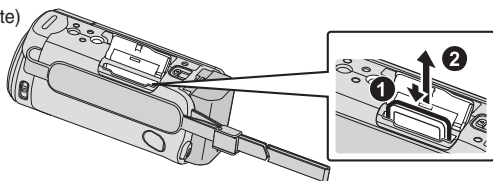

### HINWEIS

Die folgenden SD-Karten sind nachweislich kompatibel.

|            |  |
|------------|--|
| Hersteller | Panasonic, TOSHIBA, SanDisk  |
| Video      | Klasse 4 oder höher compatible SD-Karte (2 GB)/<br>Klasse 4 oder höher compatible SDHC-Karte (4 GB bis 32 GB)/<br>Klasse 4 oder höher compatible SDXC-Karte (48 GB bis 64 GB),<br>(Bei Aufnahme mit Videoqualität „UXP“ wird Klasse 6 oder höher empfohlen.) |

- Die Verwendung anderer SD-Karten (einschließlich SDHC/SDXC-Karten) kann zu fehlerhaften Aufnahmen oder zum Datenverlust führen.
- Schützen Sie Ihre Daten. Berühren Sie nicht die Anschlussstellen der SD-Karte.
- Prüfen Sie bei Benutzung einer SDXC-Karte im Handbuch Erweitertes Benutzerhandbuch, ob die Karte mit dem Betriebssystem Ihres Computers kompatibel ist.

# Uhrzeiteinstellung

Drücken Sie die Tasten UP/< oder DOWN/>, um den Cursor auszuwählen bzw. ihn nach oben/links oder nach unten/rechts zu bewegen.

## 1 Klappen Sie den LCD-Monitor auf.

- Das Gerät ist nun eingeschaltet. Wenn Sie den LCD-Monitor schließen, schaltet sich das Gerät aus.

## 2 Wählen Sie „JA“ aus und drücken Sie OK, wenn „DATUM/ZEIT EINSTELLEN!“ angezeigt wird.

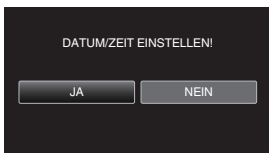

## 3 Stellen Sie Datum und Zeit ein.



- Drücken Sie UP/< oder DOWN/>, um die Werte anzupassen, und OK, um die Einstellung zu bestätigen. Der Cursor springt zum nächsten Menüpunkt.
- Wiederholen Sie diesen Schritt, um Jahr, Monat, Tag, Stunde und Minuten einzustellen.

## 4 Drücken Sie UP/< oder DOWN/>, um die Region auszuwählen, in der Sie leben. Drücken Sie anschließend OK.

- Der Name der Stadt und der Zeitunterschied werden eingeblendet.

### ■ Um zum vorherigen Bildschirm zurückzukehren

Drücken Sie MENU.

# Videoqualität

Dieses Gerät kann in Standardauflösung und in hoher Auflösung aufnehmen. (nur GZ-E15) Werkseitig ist die hohe Auflösung eingestellt (XP).

## ■ Ändern der Einstellung

- ① Drücken Sie MENU.
- ② Drücken Sie UP/< oder DOWN/>, um „VIDEOQUALITÄT“ auszuwählen und drücken Sie OK/INFO.
- ③ Drücken Sie UP/< oder DOWN/>, um die Videoqualität auszuwählen.
- ④ Drücken Sie OK/INFO. (Einstellung abgeschlossen)

|                                   |     |   |
|-----------------------------------|-----|---|
| Hohe Auflösung                    | UXP | Höhere Videoqualität<br><br>↕<br><br>Längere Aufnahmezeit |
|                                   | XP  |   |
|                                   | SP  |   |
|                                   | EP  |   |
| Standardauflösung<br>(nur GZ-E15) | SSW |   |
|                                   | SEW |   |

\* Informationen zur geschätzten Videoaufnahmezeit finden Sie unter S. 12.





# Wiedergabe/Löschen von Dateien mit diesem Gerät

Sie können die aufgenommenen Videos über einen Indexbildschirm (Minibild-Anzeige) auswählen und wiedergeben.

**1** Wählen Sie den Wiedergabemodus aus.



**2** Wählen Sie das gewünschte Video aus und drücken Sie .



START  
/STOP



Lautstärkeeinstellung

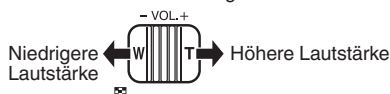

- Drücken Sie die Tasten UP/< oder DOWN/>, um den Cursor auszuwählen bzw. ihn nach oben/links oder nach unten/rechts zu bewegen.

- Drücken Sie  noch einmal, um zum Aufnahmemodus zurückzukehren.

## ■ Löschen ausgewählter Dateien aus dem Indexbildschirm

- ① Drücken Sie MENU, wählen Sie „LÖSCHEN“ und drücken Sie OK.
- ② Wählen Sie „DATEIAUSWAHL“ und drücken Sie OK.

- ③ Drücken Sie UP/< oder DOWN/>, um die Dateien auszuwählen und drücken Sie OK.

-  erscheint.

- ④ Drücken Sie MENU, wählen Sie „AUSFÜHREN“ und drücken Sie OK, um die Löschung zu bestätigen.

- ⑤ Drücken Sie OK, wenn die Löschung erfolgt ist.

## ■ Bedientasten/Regler für die Wiedergabe

|  | Während der Videowiedergabe | Während der Videopause             |
|--|-----------------------------|------------------------------------|
| START/STOP  | Pause                       | Wiedergabe                         |
| Zoom        | -                           | Stopp (zurück zur Minibildanzeige) |
| Zoom T / Vol.+   | Erhöht die Lautstärke       | Stopp (zurück zur Minibildanzeige) |
| Zoom W / Vol.-   | Verringert die Lautstärke   | Stopp (zurück zur Minibildanzeige) |
| UP/<   | Suche rückwärts             | Bild-für-Bild-Wiedergabe rückwärts |
| DOWN/>   | Suche vorwärts              | Bild-für-Bild-Wiedergabe vorwärts  |

# Fehlersuche/Vorsichtshinweise

## Fehlersuche

Sollten Sie mit der Bedienung dieses Geräts Probleme haben, prüfen Sie bitte die folgenden Punkte, bevor Sie sich an den Kundenservice wenden.

1. Siehe Abschnitt „Fehlersuche“ im Handbuch „Erweitertes Benutzerhandbuch“.  
Sollten Sie mit der Bedienung des Geräts Schwierigkeiten haben, lesen Sie bitte im Handbuch „Erweitertes Benutzerhandbuch“ nach.
  - <http://manual3.jvckenwood.com/index.html/>
2. Dieses Gerät wird von einem Mikrocomputer gesteuert. Elektrostatische Entladungen, Außengeräusche und Interferenzen (von einem Fernseher, Radio, usw.) können den normalen Betrieb beeinträchtigen.  
Setzen Sie das Gerät in einem solchen Fall zurück.
  - ① Schalten Sie das Gerät aus. (Schließen Sie den LCD-Monitor.)
  - ② Ziehen Sie den Netzadapter ab, entfernen Sie den Akku aus dem Gerät, setzen Sie den Akku anschließend wieder ein und verbinden Sie den Netzadapter. Öffnen Sie den LCD-Monitor und das Gerät schaltet sich automatisch wieder ein.
3. Sollte die oben beschriebene Maßnahme keine Abhilfe schaffen, wenden Sie sich bitte an Ihren nächstgelegenen JVC-Händler oder ein JVC Service Center.

## Akkus

Der mitgelieferte Akku besteht aus Lithium-Ionen-Elementen. Bevor Sie den mitgelieferten oder einen anderen Akku verwenden, lesen Sie die folgenden Hinweise:

- **Zur Gefahrenverhütung**
  - ... Werfen Sie die Akkus niemals ins Feuer.
  - ... Schalten Sie die Anschlüsse nicht kurz. Halten Sie ihn von metallischen Gegenständen fern, wenn Sie ihn nicht benutzen. Transportieren Sie die Kamera in einer Plastiktüte.
  - ... Der Akku darf niemals umgebaut oder zerlegt werden.
  - ... Der Akku darf niemals über 60°C erwärmt werden (Brand- und Explosionsgefahr).
  - ... Verwenden Sie nur die angegebenen Ladegeräte.
- **So verhindern Sie Schäden und verlängern die Lebensdauer**
  - ... Setzen Sie den Akku keinen unnötigen Erschütterungen aus.
  - ... Laden Sie das Gerät bei einer Temperatur von 10°C bis 35°C auf. Niedrigere Temperaturen führen zu einer längeren Ladezeit oder der Ladevorgang wird ganz abgebrochen. Bei höheren Temperaturen ist eine vollständige Ladung nicht möglich oder der Ladevorgang wird ganz abgebrochen.

Kontakte



- ... Lagern Sie den Akku kühl und trocken. Bei übermäßig langer Einwirkung von hohen Temperaturen wird die natürliche Entladung beschleunigt und die Nutzungsdauer verkürzt.
- ... Belassen Sie die Akkuladung (■) bei 30 %, wenn der Akku über einen längeren Zeitraum hinweg nicht benutzt wird. Laden Sie den Akku außerdem einmal alle sechs Monate auf und entleeren Sie ihn vollständig, bevor Sie ihn wieder mit 30 %-iger Akkuladung (■) aufbewahren.
- ... Bei Nichtgebrauch nehmen Sie den Akku vom Ladegerät oder von der Kamera ab, da auch ausgeschaltete Geräte Strom verbrauchen können.
- ... Vor heftigen Stößen schützen und nicht fallen lassen.

## Aufnahmemedium

- **Befolgen Sie die folgenden Richtlinien, um die Beschädigung oder den Verlust aufgenommener Daten zu vermeiden.**
  - Verbiegen Sie das Aufnahmemedium nicht, und lassen Sie es nicht fallen. Setzen Sie es nicht großem Druck, Stößen oder Vibrationen aus.
  - Lassen Sie kein Wasser an das Aufnahmemedium gelangen.
  - Bewahren Sie das Aufnahmemedium nicht an Orten auf, die starken elektrostatischen oder elektrischen Störungen ausgesetzt sind, und verwenden oder ersetzen Sie es nicht an solchen Orten.
  - Schalten Sie während Aufnahme und Wiedergabe und anderen Zugriffen auf das Aufnahmemedium die Kamera nicht aus, und entfernen Sie die Akkus oder das Netzteil nicht.
  - Halten Sie das Aufnahmemedium von Objekten fern, die starke magnetische Felder oder elektromagnetische Schwingungen abstrahlen.
  - Lagern Sie das Aufnahmemedium nicht an Orten mit hoher Temperatur oder hoher Luftfeuchtigkeit.
  - Berühren Sie nicht die Metallteile.
- Beim Formatieren oder Löschen von Daten mit der Kamera werden nur die Dateiverwaltungsinformationen geändert. Die Daten werden nicht vollständig vom Aufnahmemedium gelöscht. Wenn Sie alle Daten komplett löschen wollen, empfehlen wir die Verwendung einer entsprechenden im Handel erhältlichen Software oder die Zerstörung der Kamera mit einem Hammer, usw.

## LCD-Monitor

- **Zur Vermeidung von Schäden am LCD-Monitor: NIEMALS**
  - ... starken Druck oder Erschütterungen auf den LCD-Monitor ausüben.
  - ... die Kamera mit nach unten weisendem LCD-Monitor ablegen.
- **Für eine lange Nutzungsdauer**
  - ... Verwenden Sie zur Reinigung kein grobes Tuch.

Der LCD-Monitor verfügt über mehr als 99,99 % effektive Pixel. 0,01 % der Pixel können jedoch als helle Flecken (rot, blau, grün) oder dunkle Flecken erscheinen. Dies ist keine Fehlfunktion. Die Flecken werden nicht mit aufgenommen.

## Kamera

### ● Aus Sicherheitsgründen muss Folgendes beachtet werden

- ... Das Kameragehäuse darf nicht geöffnet werden.
- ... Das Gerät darf weder zerlegt noch umgebaut werden.
- ... Entflammbare oder metallische Gegenstände bzw. Flüssigkeit dürfen nicht in das Geräteinnere gelangen.
- ... Entfernen Sie niemals Akku oder Spannungsquelle bei eingeschaltetem Gerät.
- ... Nehmen Sie den Akku bei Nichtgebrauch von der Kamera ab.
- ... Platzieren Sie niemals offenes Feuer (z.B. eine brennende Kerze) auf oder unmittelbar neben dem Gerät.
- ... Vermeiden Sie, dass Flüssigkeiten auf das Gerät tropfen oder spritzen.
- ... Am Netzstecker oder der Wandsteckdose dürfen sich weder Staub noch metallische Gegenstände befinden.
- ... In die Kamera dürfen keine Gegenstände eingeführt werden.

### ● Beim Betrieb vermeiden Sie

- ... Orte mit hoher Luftfeuchtigkeit oder Staubeinwirkung.
- ... Orte mit Dampf- oder Rußeinwirkung (Kochstelle usw.).
- ... Erschütterungen und Vibrationen.
- ... zu geringen Abstand zu einem TV-Gerät.
- ... Orte mit starken magnetischen oder elektrischen Feldern (z.B. Lautsprecher, Sendeantenne).
- ... extreme Temperaturen (über 40°C bzw. unter 0°C).

### ● Bei der Lagerung vermeiden Sie

- ... Orte mit Temperaturen über 50°C.
- ... Orte mit extrem geringer (unter 35%) oder hoher (über 80%) Luftfeuchtigkeit.
- ... direkte Sonneneinstrahlung.
- ... Orte, an denen Hitzestaus auftreten können (z.B. Fahrzeuginnenraum im Sommer).
- ... die Nähe von Heizkörpern.
- ... erhöhte Orte wie beispielsweise auf einem Fernsehgerät. Wenn Sie das Gerät an erhöhten Orten aufstellen und dabei Kabel angeschlossen sind, kann sich das Kabel verfangen, das Gerät zu Boden fallen und anschließend nicht mehr richtig funktionieren.

### ● Zum Schutz des Geräts vermeiden Sie

- ... Nässe am Gerät.
- ... Fallenlassen oder Kollisionen mit harten Gegenständen.
- ... Stöße oder starke Vibrationen beim Transport.
- ... die längere Ausrichtung des Objektivs auf besonders helle Lichtquellen.
- ... das direkte Einfallen von Sonnenlicht in das Objektiv.
- ... übermäßiges Schwingen, wenn Sie den Handgurt verwenden.
- ... übermäßiges Schwingen des Geräts bei Aufbewahrung in der Soft Case-Tragetasche.
- ... den Camcorder in einer staubigen oder sandigen Umgebung aufzubewahren.

### ● So vermeiden Sie, dass das Gerät hinunterfällt:

- Befestigen Sie den Haltegriff richtig.
- Wenn Sie die Kamera in Verbindung mit einem Stativ verwenden, befestigen Sie diese sorgfältig am Stativ.

Wenn die Kamera hinunterfällt, besteht die Gefahr, dass Sie sich verletzen und die Kamera beschädigt wird.

Kinder dürfen das Gerät nur unter Aufsicht eines Erwachsenen benutzen.

Sehr geehrter Kunde, **[Europäische Union]**  
sehr geehrte Kundin,

dieses Gerät stimmt mit den gültigen europäischen Richtlinien und Normen bezüglich elektromagnetischer Verträglichkeit und elektrischer Sicherheit überein.

Die europäische Vertretung für die JVC  
KENWOOD Corporation ist:  
JVC Technical Services Europe GmbH  
Postfach 10 05 04  
61145 Friedberg  
Deutschland

# Aufnahmezeit/Technische Daten

Sie können die Videoaufnahmezeit prüfen, indem Sie die Taste OK/INFO betätigen.

## Geschätzte Videoaufnahmezeit

| Qualität        | SDHC/SDXC-Karte |                |                 |                 |                 |                 |
|-----------------|-----------------|----------------|-----------------|-----------------|-----------------|-----------------|
|                 | 4 GB            | 8 GB           | 16 GB           | 32 GB           | 48 GB           | 64 GB           |
| UXP             | 20 Min.         | 40 Min.        | 1 Std. 20 Min.  | 2 Std. 50 Min.  | 4 Std. 10 Min.  | 5 Std. 40 Min.  |
| XP              | 30 Min.         | 1 Std.         | 2 Std.          | 4 Std.          | 6 Std.          | 8 Std. 10 Min.  |
| SP              | 40 Min.         | 1 Std. 20 Min. | 2 Std. 50 Min.  | 5 Std. 50 Min.  | 8 Std. 30 Min.  | 11 Std. 30 Min. |
| EP              | 1 Std. 40 Min.  | 3 Std. 30 Min. | 7 Std. 10 Min.  | 14 Std. 40 Min. | 21 Std. 30 Min. | 28 Std. 50 Min. |
| SSW<br>(GZ-E15) | 1 Std. 20 Min.  | 2 Std. 40 Min. | 5 Std. 30 Min.  | 11 Std. 20 Min. | 16 Std. 40 Min. | 22 Std. 20 Min. |
| SEW<br>(GZ-E15) | 2 Std. 50 Min.  | 5 Std. 40 Min. | 11 Std. 30 Min. | 23 Std. 30 Min. | 34 Std. 30 Min. | 46 Std. 10 Min. |

- Die ungefähre Aufnahmezeit ist lediglich eine Orientierung. Die tatsächliche Aufnahmezeit kann je nach Aufnahmeumfeld kürzer sein.

## Kamera

|                 |   |
|-----------------|---|
| Stromversorgung | Bei Verwendung eines AC-Netzteils: DC 5,2 V bei Nutzung des Akkus:<br>DC 3,5 V - 3,6 V                  |
| Stromverbrauch  | 2,2 W (wenn für „MONITORHELLIGKEIT“ die Option „3“ (Standard) gewählt wurde)<br>Nennstromverbrauch: 1 A |
| Abmessungen     | 50,5 mm x 55 mm x 110,5 mm (B x H x T: Haltegriff nicht einbezogen)                                     |
| Gewicht         | Ca. 185 g (nur Kamera),<br>Ca. 215 g (inkl. mitgeliefertem Akku)  |

## AC-Netzteil (AC-V10E)

|                 |  |
|-----------------|--|
| Stromversorgung | AC 110 V bis 240 V, 50 Hz/60 Hz  |
| Ausgabe         | DC 5,2 V, 1 A  |
| Abmessungen     | 72 mm x 28 mm x 59 mm (B x H x T: Kabel und AC-Stecker nicht einbezogen) |
| Gewicht         | Ca. 77 g   |

- Änderung der technischen Daten und des Designs im Rahmen von Produktverbesserungen vorbehalten.

# JVC



# JVC

LYT2394-002A-M

**FR**

## Guide de l'utilisateur

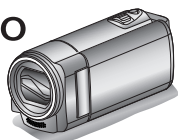
**CAMÉSCOPE****GZ-E15BE/GZ-E15RE Everio**  
**GZ-E15SE/GZ-E10BE**  
**GZ-E10SE**DEUTSCH  
FRANÇAIS  
CASTELLANO  
ITALIANO  
NEDERLANDS  
PORTUGUÊS  
РУССКИЙ  
УКРАЇНСЬКА

### Manuel d'utilisation

Pour de plus amples détails sur le fonctionnement de ce produit, veuillez consulter le "Manuel d'utilisation" sur le site Web à l'adresse suivante.

■ <http://manual3.jvckenwood.com/index.html/>

#### Vérifier les accessoires

Adaptateur secteur  
AC-V10E



Câble AV



Batterie  
BN-VG108E



Guide de l'utilisateur  
(ce manuel)



Câble USB  
(Type A - Mini Type B)



#### Chers clients et chères clientes

Merci d'avoir acheté ce produit JVC.  
Avant toute utilisation, veuillez lire les précautions de sécurité et les mises en garde sur p. 2 et p. 10 pour pouvoir utiliser le produit en toute sécurité.



# Précautions de sécurité

**AVERTISSEMENT : POUR ÉVITER LES RISQUES D'INCENDIE OU D'ÉLECTROCUTION, NE PAS EXPOSER L'APPAREIL À LA PLUIE NI À L'HUMIDITÉ.**

## REMARQUES :

- La plaque d'identification et l'avertissement de sécurité se trouvent sous l'appareil et/ou au dos.
- La plaque de numéro de série se trouve sur le logement de la batterie.
- Les informations d'identification et l'avertissement de sécurité de l'adaptateur secteur sont situés sur ses côtés supérieur et inférieur.

## Avertissement sur la pile au lithium remplaçable

La pile utilisée dans cet appareil peut présenter des risques d'incendie ou de brûlure chimique si elle est mal traitée.

Ne pas recharger, démonter, chauffer à plus de 100°C ni mettre au feu.

Remplacez la pile avec Panasonic, Sanyo, Sony ou Maxell CR2025.

Danger d'explosion ou risque d'incendie si la pile n'est pas changée correctement.

- Jeter immédiatement les piles usées.
- Placer hors de la portée des enfants.
- Ne pas démonter ni jeter au feu.

## PRÉCAUTIONS :

- Pour éviter tout risque d'électrocution, ne pas ouvrir le boîtier. Aucune pièce intérieure n'est à régler par l'utilisateur. Se référer à un agent qualifié en cas de problème.
- Si l'on ne se sert pas de l'adaptateur secteur pendant une longue période, il est recommandé de débrancher le cordon d'alimentation de la prise secteur.

## PRÉCAUTION :

Afin d'éviter tout choc électrique ou dommage, insérez d'abord l'extrémité la plus courte du cordon d'alimentation dans l'adaptateur secteur jusqu'à ce qu'elle soit bien en place, puis branchez l'extrémité la plus longue sur une prise secteur.

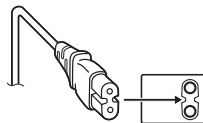

## Effectuez une sauvegarde des données enregistrées importantes

JVC décline toute responsabilité pour toute perte de données. Il est recommandé de les copier sur un DVD ou un autre support d'enregistrement pour stockage.

Si le matériel est installé dans un coffret ou sur une étagère, s'assurer qu'il y a un espace suffisant sur tous les côtés pour permettre la ventilation (10 cm ou plus sur les deux côtés, au dessus et à l'arrière).

Ne pas boucher les orifices de ventilation. (Si les orifices de ventilation sont bouchés par un journal, un tissu, etc., la chaleur peut ne pas s'éliminer.)

Aucune source à flamme nue, telle que des bougies allumées, ne doit être placée sur l'appareil. En jetant des batteries aux ordures, les problèmes d'environnement doivent être pris en considération et les réglementations locales ou la législation concernant le rebut de ces batteries doivent être strictement respectées.

L'appareil ne doit pas être exposé à l'égouttage ni aux éclaboussures.

Ne pas utiliser cet appareil dans une salle de bain, ni dans des endroits avec de l'eau.

Aussi, ne pas placer de récipient rempli d'eau ou de liquides (tels des produits cosmétiques, des médicaments, des vases de fleurs, des plantes en pot, des tasses, etc.) sur le dessus de cet appareil. (Si de l'eau ou un liquide entre dans ce matériel, un incendie ou un choc électrique risque de se produire.)

Ne dirigez pas l'objectif directement vers le soleil. Vous pourriez vous abîmer la vue et l'appareil pourrait être endommagé. Il y a aussi risque d'incendie ou d'électrocution.

## PRÉCAUTION !

Les remarques suivantes sont destinées à protéger l'utilisateur et le caméscope contre des dommages éventuels.

Ne pas transporter ou saisir le caméscope par l'écran LCD, car il pourrait tomber ou s'endommager. Ne pas utiliser de trépied photographique sur des surfaces irrégulières et inclinées. Il pourrait tomber et le caméscope pourrait être sérieusement endommagé.

## PRÉCAUTION !

Avec des câbles (Audio/Vidéo, etc.) raccordés, il est recommandé de ne pas laisser le caméscope sur le dessus du téléviseur, car tirer sur les câbles pourrait faire tomber le caméscope, causant des dommages.

## PRÉCAUTIONS :

La fiche principale doit rester fonctionnelle.

- Retirez la fiche principale immédiatement si l'appareil fonctionne anormalement.

## AVERTISSEMENT :

Éviter d'exposer la batterie, le caméscope avec la batterie insérée ou la télécommande avec la batterie insérée à une chaleur excessive, telle que celle des rayons directs du soleil, d'un feu ou autre source de chaleur.



# Contenu

|  |   |
|--|---|
| Précautions de sécurité .....          | 2 |
| Noms des pièces et des fonctions ..... | 4 |

## Démarrer

|                                     |   |
|-------------------------------------|---|
| Ajustement de la dragonne .....     | 5 |
| Charger la batterie .....           | 5 |
| Insérer une nouvelle carte SD ..... | 6 |
| Régler l'horloge .....              | 7 |
| Qualité vidéo .....                 | 7 |

## Enregistrement

|                              |   |
|------------------------------|---|
| Enregistrer des vidéos ..... | 8 |
|------------------------------|---|

## Lecture

|  |   |
|--|---|
| Lecture/suppression de fichiers sur cet appareil ..... | 9 |
|--|---|

## Détails complémentaires

|   |    |
|---|----|
| Dépannage/mises en garde .....              | 10 |
| Durée d'enregistrement/spécifications ..... | 12 |

### REMARQUE

Pour de plus amples informations, veuillez consulter le Manuel d'utilisation.  
<http://manual3.jvckenwood.com/index.html/>

### Faites une sauvegarde des données importantes enregistrées.

JVC ne sera pas responsable des données perdues. Il est recommandé de copier vos données importantes enregistrées sur un disque ou tout autre support d'enregistrement une fois tous les 3 mois pour les stocker.

## Noms des pièces et des fonctions

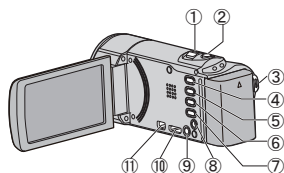

- ① Commande de Zoom/Volume / Index (Z) (p. 8, p. 9)
- ② Touche i.AUTO (Auto Intelligent) (p. 8)
- ③ Touche START/STOP (Enregistrer des vidéos) (p. 8) / Touche ►/|| (Lecture/Pause) (Lire des vidéo) (p. 9)
- ④ Touche ◻ (Lecture/Enregistrement)  
Bascule entre les modes d'enregistrement et de lecture.

- ⑤ Touche UP/<  
UP : Déroule/déplace vers le haut le curseur sur les icônes  
< : Recherche arrière
- ⑥ Touche DOWN/>  
DOWN : Déroule/déplace vers le bas le curseur sur les icônes  
> : Recherche avant
- ⑦ Touche OK/INFO  
Confirme la sélection. / Affiche l'information comme suit.  
Enregistrement : Affiche la batterie et le temps restants.  
Lecture : Affiche les informations relatives au fichier telles que la date d'enregistrement.
- ⑧ Connecteur AV
- ⑨ Touche MENU
- ⑩ Mini connecteur HDMI
- ⑪ Connecteur USB



# Ajustement de la dragonne

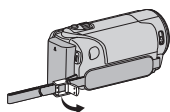

① Ouvrez la commande sur le blocage de la lanière

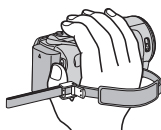

② Ajustez la longueur de la dragonne

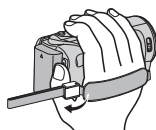

③ Fermez la commande

# Charger la batterie

**1** Fixez la batterie.

\* La batterie n'est pas chargée lors de l'achat.

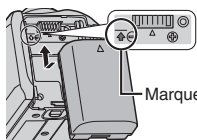

● Alignez le haut de la batterie avec le repère sur cette unité et faites coulisser jusqu'à ce que la batterie soit en place et que vous entendiez un petit dé clic.

■ Pour retirer la batterie

(Basique)

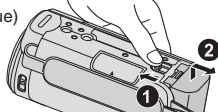

**2** Branchez le connecteur CC.

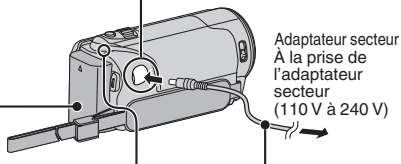
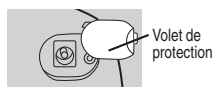

**3** Branchez le courant.  
Voyant de chargement

Chargement en cours : Clignote  
Chargement terminé : S'éteint

## ATTENTION

Assurez-vous d'utiliser des batteries de JVC.

- Si vous utilisez des batteries d'autres fabricants JVC, les performances et la sécurité ne seront pas garanties.
- Durée de chargement : Environ 2 h 20 m (avec la batterie fournie)
- Le temps de chargement est lorsque l'appareil est utilisé à 25°C. Si la batterie n'est pas chargée à une température ambiante comprise entre 10°C et 35°C, le chargement peut prendre plus de temps voire ne pas démarrer. Le temps d'enregistrement et de lecture peut aussi être réduit dans certaines circonstances d'utilisation comme à basse température.
- Vous pouvez enregistrer ou lire des vidéos pendant que l'adaptateur secteur est connecté. (Le chargement de la batterie ne peut être effectué pendant l'enregistrement ou la lecture.) Enlevez la batterie lorsque l'appareil ne va pas être utilisé pendant une longue période. La performance de la batterie peut chuter si elle reste dans l'appareil.

# Insérer une nouvelle carte SD

Insérez une carte SD disponible dans le commerce avant tout enregistrement.

1 Fermez l'écran LCD.

(Basique)

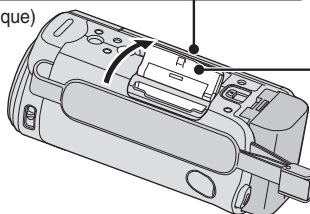

2 Ouvrez le volet de protection.

3 Insérez une carte SD.

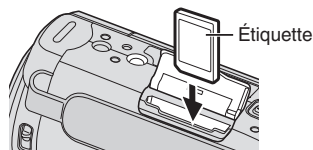

\* Coupez le courant de l'appareil avant d'insérer ou de retirer une carte.

\* Lorsque l'écran LCD est fermé, l'unité s'éteint.

## ■ Pour retirer la carte

Poussez la carte vers l'intérieur puis tirez-la vers vous.

(Basique)

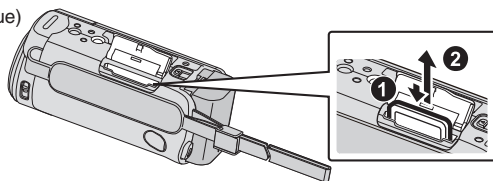

### REMARQUE

Les opérations sont confirmées sur les cartes SD suivantes.

|   |  |
|---|--|
| Fabricant   | Panasonic, TOSHIBA, SanDisk  |
| Vidéo  | Carte SD compatible Classe 4 ou supérieure (2 Go)/<br>Carte SDHC compatible Classe 4 ou supérieure (de 4 Go à 32 Go)/<br>Carte SDXC compatible Classe 4 ou supérieure (de 48 Go à 64 Go)<br>(Pour l'enregistrement d'une qualité de vidéo "UXP", la Classe 6 ou supérieure est recommandée.) |

- Toute utilisation de cartes SD (y compris des cartes SDHC/SDXC) autres que celles indiquées ci-dessus risque de causer des problèmes lors de l'enregistrement ou la perte de données.
- Pour protéger les données, ne touchez pas aux terminaux de la carte SD.
- Lorsque vous utilisez une carte SDXC, vérifiez sa compatibilité avec le système d'exploitation de votre ordinateur avant de consulter le Manuel d'utilisation.

# Régler l'horloge

Pour sélectionner/déplacer le curseur vers le haut/la gauche ou vers le bas/la droite, appuyez sur la touche UP/< ou DOWN/>.

## 1 Ouvrez l'écran LCD.

- L'unité s'allume. Lorsque l'écran LCD est fermé, l'unité s'éteint.

## 2 Sélectionnez "OUI" et appuyez sur OK lorsque "REGLER DATE/ HEURE !" est affiché.

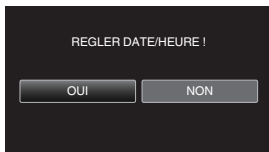

## 3 Réglez la date et l'heure.



- Appuyez sur UP/< ou DOWN/> pour ajuster la valeur de réglage et appuyez sur OK pour la confirmer. Le curseur se déplace jusqu'à l'article suivant.
- Répétez cette étape pour entrer l'année, le mois, la journée, l'heure et les minutes.

## 4 Appuyez sur UP/< ou DOWN/> pour sélectionner la région dans laquelle vous vivez et appuyez sur OK.

- Le nom de la ville et le décalage horaire s'affichent.

### ■ Pour revenir à l'écran précédent

Appuyez sur MENU.

# Qualité vidéo

Cet appareil peut effectuer des enregistrements en haute définition comme en définition standard. (GZ-E15 seulement)

Par défaut, il est réglé sur haute définition (XP).

## ■ Pour modifier le réglage

- ① Appuyez sur MENU.
- ② Appuyez sur UP/< ou DOWN/> pour sélectionner "QUALITE VIDEO" et appuyez sur OK/INFO.
- ③ Appuyez sur UP/< ou DOWN/> pour la qualité vidéo.
- ④ Appuyez sur OK/INFO. (Paramétrage terminé)

|  |     |  |
|--|-----|--|
| Haute définition                       | UXP | Vidéo de plus haute qualité<br><br>↕<br><br>Plus de temps d'enregistrement |
|  | XP  |  |
|  | SP  |  |
|  | EP  |  |
| Définition standard (GZ-E15 seulement) | SSW |  |
|  | SEW |  |

\* Pour la durée d'enregistrement vidéo approximative, reportez-vous à p. 12.

# Enregistrer des vidéos

Vous pouvez enregistrer des vidéos sans avoir à vous préoccuper des détails de réglage. Pour ce faire, utilisez le mode Auto Intelligent. Les réglages comme l'exposition et la mise au point seront ajustés automatiquement pour s'adapter aux conditions de prises de vue.

\* Dans le cas de prises de vue spécifiques comme une personne etc. son icône est affichée à l'écran.

**Avant d'enregistrer une scène importante, il est recommandé d'effectuer un enregistrement test.**

**1** Ouvrez le volet de protection de l'objectif.



**2** Vérifiez si le mode d'enregistrement est **i.A.** Auto Intelligent.

- Si le mode est **M** Manuel, appuyez sur la touche **i.AUTO** pour basculer.
- Le mode bascule entre les modes Auto Intelligent et Manuel à chaque pression.

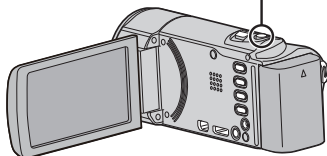
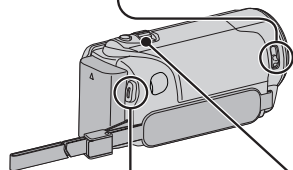

**3** Lancez l'enregistrement.

- Appuyez à nouveau pour arrêter l'enregistrement.

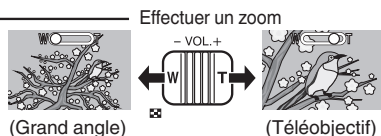

Effectuer un zoom

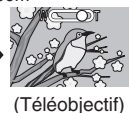
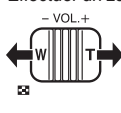
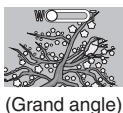

(Grand angle)

(Téléobjectif)

## ■ Indications apparaissant à l'écran pendant l'enregistrement de vidéos

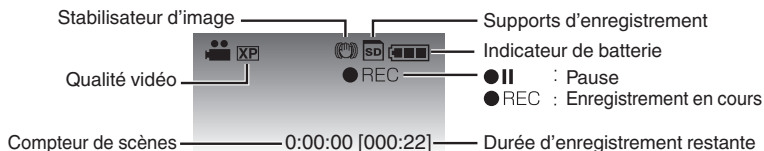

### REMARQUE

- La durée d'enregistrement estimée de la batterie fournie est d'environ 40 minutes.
- Ne retirez pas la batterie, l'adaptateur secteur ou la carte SD lorsque le voyant d'accès est allumé. Les données enregistrées peuvent devenir illisibles.
- Cet appareil s'éteint automatiquement s'il n'est pas utilisé pendant 5 minutes, afin d'économiser de l'énergie. (en utilisant la batterie uniquement)
- L'angle de vue peut changer lorsque le stabilisateur d'image est activé ou désactivé.

# Lecture/suppression de fichiers sur cet appareil

Sélectionnez et lisez les vidéos enregistrées à partir d'un écran d'index (affichage miniature).

**1** Sélectionnez le mode de lecture.

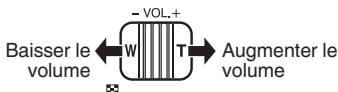
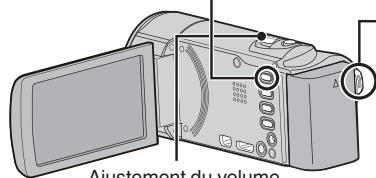
**2** Sélectionnez le mode souhaité puis appuyez sur [▶/||].



START/STOP

- Pour sélectionner/déplacer le curseur vers le haut/la gauche ou vers le bas/la droite, appuyez sur la touche UP/< ou DOWN/>.

- Appuyez sur [▶] à nouveau pour retourner au mode d'enregistrement.

## ■ Pour supprimer les fichiers sélectionnés de l'écran d'index

- 1 Appuyez sur MENU, sélectionnez "SUPPRIMER" et appuyez sur OK.
- 2 Sélectionnez "SELECTION FICHER(S)", puis appuyez sur OK.

- 3 Appuyez sur UP/< ou DOWN/> pour sélectionner les fichiers et appuyez sur OK.
  -  apparaît.
- 4 Appuyez sur MENU, sélectionnez "EXECUTER" et appuyez sur OK pour confirmer la suppression.
- 5 Une fois la suppression terminée, appuyez sur OK.

## ■ Touches/leviers de fonctionnement utilisables lors de la lecture

|  | Pendant la lecture vidéo     | Pendant la pause vidéo                       |
|--|------------------------------|--|
| START/STOP ▶/  | Pause                        | Lecture                                      |
| Zoom  | -                            | Arrêt (retourne à l'affichage miniature)     |
| Zoom T / Vol.+   | Augmente le niveau de volume | Arrêt (retourne à l'affichage miniature)     |
| Zoom W / Vol.-   | Diminue le niveau de volume  | Arrêt (retourne à l'affichage miniature)     |
| UP/<   | Recherche arrière            | Lecture image par image en direction arrière |
| DOWN/>   | Recherche avant              | Lecture image par image en direction avant   |

# Dépannage/mises en garde

## Dépannage

En cas de problème avec cet appareil, veuillez vérifier les points suivants avant de demander une réparation.

1. Veuillez consulter la section "Dépannage" dans le "Manuel d'utilisation".  
Si vous éprouvez des difficultés à utiliser cet appareil, veuillez consulter les descriptions détaillées dans le "Manuel d'utilisation".
  - <http://manual3.jvckenwood.com/index.html>
2. Cette unité est un périphérique contrôlé par micro-ordinateur. Les décharges électrostatiques, les bruits externes et les interférences (provenant d'une TV ou d'une radio par exemple) peuvent empêcher la caméra de fonctionner correctement. Si tel est le cas, réinitialisez l'unité.
  - ① Coupez l'alimentation. (fermez l'écran LCD.)
  - ② Enlevez l'adaptateur secteur et la batterie de l'unité, replacez-les, ouvrez l'écran LCD et cet appareil se rallume automatiquement.
3. Si les points ci-dessus ne peuvent résoudre le problème, consultez votre revendeur JVC ou le centre de services JVC le plus proche.

## Batteries

La batterie fournie est une batterie au lithium-ion. Avant d'utiliser la batterie fournie ou une batterie en option, bien lire les consignes suivantes :

### Bornes

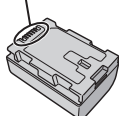

- **Pour éviter tout accident**
  - ... ne pas brûler.
  - ... ne pas court-circuiter les terminaux. Garder à bonne distance d'objets métalliques lorsqu'il n'est pas utilisé. Lors du transport, mettez la batterie dans un sac en plastique.
  - ... ne pas modifier ni démonter.
  - ... ne pas exposer la batterie à des températures supérieures à 60 °C car celle-ci risquerait de surchauffer, d'exploser ou de prendre feu.
  - ... utiliser uniquement les chargeurs spécifiés.
- **Pour éviter tout endommagement et prolonger la durée de vie utile**
  - ... ne pas soumettre à un choc inutile.
  - ... recharger à l'intérieur d'une plage de température de 10 °C à 35 °C. Des températures basses peuvent prolonger la durée de charge, ou même dans certains cas arrêter la recharge. Des températures élevées peuvent empêcher une charge complète, ou même dans certains cas arrêter la recharge.
  - ... entreposer dans un endroit frais et sec. Toute exposition prolongée à de températures élevées accélérera la décharge naturelle et diminuera la durée de vie utile.

- ... Gardez le niveau de la batterie à 30 % (☐) si la batterie n'est pas utilisée pendant longtemps. De plus, chargez complètement et ensuite déchargez la batterie complètement tous les 6 mois, puis continuez à la stocker à un niveau de 30 % de charge (☐).
- ... retirer l'appareil du chargeur ou le débrancher lorsque vous ne vous en servez pas ; certains appareils, même éteints, continuent de consommer du courant.
- ... ne pas laisser tomber ou soumis à des chocs violents.

## Support d'enregistrement

- **Veiller à suivre les directives ci-dessous pour éviter d'altérer ou d'endommager les données enregistrées.**
  - Ne pas déformer ou laisser tomber le support d'enregistrement, ou le soumettre à une forte pression, des secousses ou des vibrations.
  - Ne pas éclabousser le support d'enregistrement avec de l'eau.
  - Ne pas utiliser, remplacer ou entreposer le support d'enregistrement dans des endroits fortement exposés à de l'électricité statique ou à des parasites électriques.
  - Ne pas mettre le caméscope hors tension ou retirer la batterie ou l'adaptateur secteur pendant la prise de vue, la lecture ou l'accès au support d'enregistrement.
  - Ne pas placer le support d'enregistrement à proximité d'objets possédant un fort champ magnétique ou émettant de fortes ondes électromagnétiques.
  - Ne pas ranger le support d'enregistrement dans des endroits exposés à une température élevée ou à une forte humidité.
  - Ne pas toucher les pièces métalliques.
- Lors du formatage ou de l'effacement des données à l'aide des fonctions du caméscope, seules les informations de gestion des fichiers sont modifiées. Les données ne sont pas complètement effacées du support d'enregistrement. Si vous souhaitez effacer complètement toutes les données, nous vous recommandons soit d'utiliser un logiciel disponible dans le commerce spécialement conçu à cette fin, soit de détruire physiquement le caméscope à l'aide d'un marteau, etc.

## Écran LCD

- **Pour éviter tout endommagement de l'écran LCD, NE PAS**
  - ... le pousser trop fortement ou lui faire subir des chocs.
  - ... placer le caméscope avec l'écran LCD en dessous.
- **Pour prolonger sa durée de vie utile**
  - ... éviter de le frotter à l'aide d'un chiffon rugueux.

Bien que l'écran LCD ait plus de 99,99 % de pixels effectifs, 0,01 % des pixels peuvent être des points lumineux (rouge, bleu, vert) ou des taches foncées. Ce n'est pas un dysfonctionnement. Les points ne seront pas enregistrés.

## Appareil principal

### ● Pour votre sécurité, NE PAS

- ... ouvrir le boîtier du caméscope.
- ... démonter ou modifier l'appareil.
- ... laisser pénétrer des substances inflammables, de l'eau ou des objets métalliques dans l'appareil.
- ... retirer la batterie ou débrancher l'appareil pendant que celui-ci est sous tension.
- ... laisser la batterie à l'intérieur du caméscope lorsque celui-ci n'est pas utilisé.
- ... placer des sources de flammes nues, telles que des bougies allumées, sur l'appareil.
- ... exposer l'appareil à l'égouttage ou aux éclaboussures.
- ... laisser s'accumuler de la poussière ou placer des objets métalliques sur la prise d'alimentation ou une prise de courant murale.
- ... insérer des objets dans le caméscope.

### ● Éviter d'utiliser l'appareil

- ... dans des endroits trop humides ou poussiéreux.
- ... dans des lieux exposés à de la suie ou à de la vapeur (par exemple, près d'une cuisinière).
- ... dans des endroits trop exposés aux chocs ou vibrations.
- ... près d'un téléviseur.
- ... près d'appareils générant des champs magnétiques ou électriques intenses (hautparleurs, antennes de diffusion, etc.).
- ... dans des lieux exposés à des températures extrêmement élevées (au-delà de 40 °C) ou extrêmement basses (en deçà de 0 °C).

### ● NE PAS laisser l'appareil

- ... dans des lieux exposés à des températures supérieures à 50 °C.
- ... dans des lieux exposés à des taux d'humidité extrêmes (en deçà de 35 % ou au-delà de 80 %).
- ... en plein soleil.
- ... dans une voiture hermétiquement fermée en période estivale.
- ... près d'un radiateur.
- ... en hauteur, sur un téléviseur par exemple. Si l'appareil est placé en hauteur alors que le câble est raccordé, celui-ci peut être coincé et l'appareil peut tomber. Dans ce cas, il risque de ne plus fonctionner.

### ● Pour protéger l'appareil, NE PAS

- ... le mouiller.
- ... le faire tomber ou le cogner contre des objets durs.
- ... le soumettre à trop de chocs ou vibrations durant le transport.
- ... maintenir l'objectif orienté vers des objets extrêmement lumineux pendant trop longtemps.
- ... exposer l'objectif à la lumière directe du soleil.
- ... le balancer inutilement par la dragonne.
- ... trop balancer l'étui souple lorsque le caméscope est à l'intérieur.
- ... stocker le caméscope dans un endroit poussiéreux ou avec du sable.

### ● Pour éviter une chute de l'appareil,

- Serrer la ceinture de la poignée fermement.
- Lors de l'utilisation du caméscope avec un trépied, fixer fermement l'appareil sur le trépied. Si le caméscope se détache et tombe, il peut causer des blessures ou être endommagé. Si un enfant utilise l'appareil, un adulte doit être présent.

Cher(e) client(e), **[Union européenne]**

Cet appareil est conforme aux directives et normes européennes en vigueur concernant la compatibilité électromagnétique et à la sécurité électrique.

Représentant européen de la société  
JVC KENWOOD Corporation :  
JVC Technical Services Europe GmbH  
Postfach 10 05 04  
61145 Friedberg  
Allemagne

# Durée d'enregistrement/spécifications

Vous pouvez vérifier la durée d'enregistrement de vos vidéos en cliquant sur la touche OK/INFO.

## Durée d'enregistrement vidéo approximative

| Qualité         | Carte SDHC/SDXC |          |           |           |           |           |
|-----------------|-----------------|----------|-----------|-----------|-----------|-----------|
|                 | 4 Go            | 8 Go     | 16 Go     | 32 Go     | 48 Go     | 64 Go     |
| UXP             | 20 m            | 40 m     | 1 h 20 m  | 2 h 50 m  | 4 h 10 m  | 5 h 40 m  |
| XP              | 30 m            | 1 h      | 2 h       | 4 h       | 6 h       | 8 h 10 m  |
| SP              | 40 m            | 1 h 20 m | 2 h 50 m  | 5 h 50 m  | 8 h 30 m  | 11 h 30 m |
| EP              | 1 h 40 m        | 3 h 30 m | 7 h 10 m  | 14 h 40 m | 21 h 30 m | 28 h 50 m |
| SSW<br>(GZ-E15) | 1 h 20 m        | 2 h 40 m | 5 h 30 m  | 11 h 20 m | 16 h 40 m | 22 h 20 m |
| SEW<br>(GZ-E15) | 2 h 50 m        | 5 h 40 m | 11 h 30 m | 23 h 30 m | 34 h 30 m | 46 h 10 m |

- La durée d'enregistrement vidéo approximative est juste indicative. La durée d'enregistrement réelle peut être raccourcie en fonction de l'environnement de prise de vue.

## Caméra

|              |   |
|--------------|---|
| Alimentation | Avec un adaptateur secteur : CC 5,2 V, avec une batterie : CC 3,5 V - 3,6 V                                 |
| Consommation | 2,2 W (lorsque "LUMINOSITE MONITEUR" est réglé sur "3" (standard))<br>Consommation de courant nominal : 1 A |
| Dimensions   | 50,5 mm x 55 mm x 110,5 mm (L x H x P : sans la dragonne)   |
| Masse        | Environ 185 g (caméra seulement),<br>environ 215 g (avec la batterie fournie)                               |

## Adaptateur secteur (AC-V10E)

|              |  |
|--------------|--|
| Alimentation | CA 110 V à 240 V, 50 Hz/60 Hz  |
| Sortie       | CC 5,2 V, 1 A  |
| Dimensions   | 72 mm x 28 mm x 59 mm (L x H x P : sans le cordon et la prise secteur) |
| Masse        | Environ 77 g   |

- Les caractéristiques et l'apparence de ce produit sont susceptibles d'être modifiées sans préavis pour d'éventuelles améliorations.

# JVC





# JVC

LYT2394-002A-M

**SP**

## Guía básica del usuario

VIDEOCÁMARA

**GZ-E15BE/GZ-E15RE** Everio  
**GZ-E15SE/GZ-E10BE**  
**GZ-E10SE**

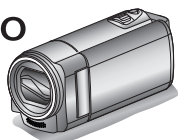

DEUTSCH  
FRANÇAIS  
CASTELLANO  
ITALIANO  
NEDERLANDS  
PORTUGUÉS  
РУССКИЙ  
УКРАЇНСЬКА



## Guía detallada del usuario

Para más detalles sobre el funcionamiento de este producto, consulte el “Guía detallada del usuario” en el siguiente sitio web.

■ <http://manual3.jvckenwood.com/index.html/>

### Verificar los accesorios

Adaptador de CA  
AC-V10E



Baterías  
BN-VG108E



Cable USB  
(Tipo A - Tipo B Mini)



Cable de AV

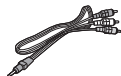

Guía básica del usuario  
(este manual)



### Estimados clientes

Gracias por haber adquirido este producto JVC.

Antes de su uso, lea las precauciones de seguridad y advertencias en p. 2 y p. 10

para garantizar un uso seguro de este producto.



# Precauciones de seguridad

**ADVERTENCIA: PARA EVITAR RIESGO DE INCENDIOS O ELECTROCUCIONES, NO EXPONGA ESTE APARATO A LA LLUVIA O HUMEDAD.**

## NOTAS:

- La placa de valores nominales y la precaución de seguridad se encuentran en la parte inferior y/o en la parte posterior de la unidad principal.
- La placa del número de serie se encuentra en el compartimiento de la batería.
- La información sobre los valores nominales y las precauciones de seguridad del adaptador de CA se encuentran en la parte superior e inferior del mismo.

## Precaución relacionada con la batería de litio recargable

La batería utilizada en este dispositivo presenta riesgos de incendio y de quemaduras químicas si no se usa correctamente.

No la recargue, ni la desmonte, ni la caliente por encima de los 100°C, ni la incinere.

Reemplazar batería con Panasonic, Sanyo, Sony o Maxell CR2025.

Hay peligro de explosión o riesgo de incendio si la batería se cambia de manera incorrecta.

- Deshágase de la batería usada sin demora.
- Manténgala lejos del alcance de los niños.
- No la desmonte ni la eche al fuego.

## PRECAUCIONES:

- Para evitar cortocircuitos, no abra la videocámara. No hay componentes que puedan ser reparados por el usuario. Consulte con personal de servicio cualificado.
- Cuando no utilice el adaptador de CA durante un largo período, le recomendamos desconectar el cable de alimentación de la toma de corriente.

## PRECAUCIÓN:

Para evitar choques eléctricos o daños a la unidad, primero inserte firmemente el extremo menor del cordón de alimentación en el adaptador de CA para que no se mueva, y luego enchufe el extremo mayor del cordón de alimentación en un tomacorriente de CA.

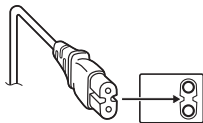

## Realice una copia de seguridad de los datos importantes que haya grabado

JVC no se responsabilizará de cualquier pérdida de datos. Le sugerimos que guarde los datos importantes que haya grabado copiándolos en un DVD o cualquier otro soporte de grabación.

Cuando el equipo se encuentra instalado en un gabinete o en un estante, asegúrese que tenga suficiente espacio en todos los lados para permitir la ventilación (10 cm o más en cada lado, en la parte superior y en la parte trasera).

No bloquee los orificios de ventilación.

(Si los orificios de ventilación están bloqueados por un periódico, o paño, etc., el calor no podrá salir.) No deberá ser colocada en el aparato ninguna fuente de llama sin protección, tales como velas encendidas. Cuando descarte las pilas, deberá considerar los problemas ambientales y respetar estrictamente las normas locales o leyes vigentes para la eliminación de estas pilas.

La unidad no deberá ser expuesta a goteos ni salpicaduras.

No use esta unidad en un cuarto de baño o en lugares con agua.

Tampoco coloque ningún envase lleno de agua o líquidos (tales como cosméticos o medicinas, fl oreros, macetas, vasos, etc.) en la parte superior de la unidad. (Si penetra agua o líquidos en la unidad, pueden producirse electrocuciones o incendios.)

No apunte el objetivo directamente hacia el sol. Esto puede causarle lesiones en los ojos así como también fallas en los circuitos internos de la cámara. Esto también puede producir riesgo de incendio o de choque eléctrico.

## ¡PRECAUCIÓN!

Las siguientes notas indican posibles daños a la cámara o lesiones al usuario.

El transportar o sostener la cámara por el monitor LCD puede resultar en la caída o en fallas de la unidad.

No utilice el trípode sobre superficies inestables o desniveladas ya que la cámara puede caerse, produciendo graves daños a la misma.

## ¡PRECAUCIÓN!

Evite conectar los cables (audio/video, etc.) a la cámara y dejar la unidad sobre el TV, ya que el tropezar con uno de los cables puede derribar la cámara resultando ésta dañada.

## PRECAUCIÓN:

El enchufe de alimentación de red permanece en funcionamiento.

- Retire el enchufe de alimentación inmediatamente si la unidad no funciona correctamente.

## ADVERTENCIA:

Las baterías, incluidas las baterías de litio instaladas en la cámara y en el mando a distancia, no deben dejarse expuestas a un calor excesivo, como la luz solar directa, el fuego o una condición similar.

#### PRECAUCIONES:

- Asegúrese de utilizar el adaptador de CA provisto.
- No utilice el adaptador de CA provisto con otros dispositivos.

#### Información para los usuarios sobre la eliminación de equipos y baterías/pilas usados



Productos



Baterías/pilas

#### Atención:

La indicación Pb debajo del símbolo de batería/pila indica que ésta contiene plomo.

#### [Unión Europea]

Estos símbolos indican que los equipos eléctricos y electrónicos y las baterías/pilas que lleven este símbolo no deben desecharse junto con la basura doméstica al final de su vida útil. Por el contrario, los productos deberán llevarse al punto de recogida correspondiente para el reciclaje de equipos eléctricos y electrónicos, al igual que las baterías/pilas para su tratamiento, recuperación y reciclaje adecuados, de conformidad con la legislación nacional y con la Directiva 2002/96/CE y 2006/66/CE.

Si desecha estos productos correctamente, estará contribuyendo a conservar los recursos naturales y a prevenir los posibles efectos negativos en el medio ambiente y en la salud de las personas que podría causar el tratamiento inadecuado de estos productos. Para obtener más información sobre los puntos de recogida y el reciclaje de estos productos, póngase en contacto con su oficina municipal, su servicio de recogida de basura doméstica o la tienda en la que haya adquirido el producto.

De acuerdo con la legislación nacional, podrán aplicarse multas por la eliminación incorrecta de estos desechos.

#### [Empresas]

Si desea desechar este producto, visite nuestra página Web <http://www.jvc.eu> para obtener información acerca de la retirada del producto.

#### [Otros países no pertenecientes a la Unión Europea]

Estos símbolos sólo son válidos en la Unión Europea. Si desea desechar estos productos, hágalo de conformidad con la legislación nacional vigente u otras normativas de su país para el tratamiento de equipos eléctricos y electrónicos y baterías/pilas usados.

#### Recuerde que esta cámara debe usarse únicamente para fines privados.

Está prohibido cualquier uso comercial sin la autorización correspondiente. (Aunque grabe acontecimientos, tales como espectáculos o exhibiciones, para su disfrute personal, se recomienda que obtenga una autorización previa.)

#### Marcas comerciales

- AVCHD y el logotipo de AVCHD son marcas comerciales de Panasonic Corporation y Sony Corporation.
- HDMI es una marca comercial de HDMI Licensing, LLC.
- Fabricado bajo licencia de Dolby Laboratories. Dolby y el símbolo de la doble D son marcas comerciales de Dolby Laboratories.
- Windows® es una marca registrada o una marca comercial de Microsoft Corporation en los Estados Unidos y/o en otros países.
- Macintosh es una marca registrada de Apple Inc.
- iMovie y iPhoto son marcas registradas de Apple Inc., registradas en EE.UU. y otros países.
- YouTube™ y el logotipo de YouTube son marcas comerciales y/o marcas comerciales registradas de Google Inc.
- Intel, Intel Core, y Pentium son marcas registradas o marcas comerciales de Intel Corporation o de sus filiales en los Estados Unidos y otros países.
- El resto de los nombres de productos y de compañías incluidos en este manual de instrucciones son marcas comerciales y/o marcas registradas de sus respectivos propietarios.
- Marcas tales como ™ y © han sido omitidas en este manual.

**HDMI**<sup>®</sup>  
HIGH DEFINITION MULTIMEDIA INTERFACE

# Contenido

|                                     |   |
|-------------------------------------|---|
| Precauciones de seguridad .....     | 2 |
| Nombres de partes y funciones ..... | 4 |

## Introducción

|                                   |   |
|-----------------------------------|---|
| Ajuste de la correa de mano ..... | 5 |
| Cargar la batería .....           | 5 |
| Insertar una tarjeta SD .....     | 6 |
| Ajuste del reloj .....            | 7 |
| Calidad de vídeo .....            | 7 |

## Grabación

|                          |   |
|--------------------------|---|
| Grabación de vídeo ..... | 8 |
|--------------------------|---|

## Reproducción

|   |   |
|---|---|
| Reproducir/eliminar archivos en esta unidad ..... | 9 |
|---|---|

## Información adicional

|  |    |
|--|----|
| Resolución de problemas/Precauciones ..... | 10 |
| Tiempo de grabación/Especificaciones ..... | 12 |

### NOTA

Para obtener más información, consulte la Guía detallada del usuario.  
<http://manual3.jvckenwood.com/index.html/>

### Realice una copia de seguridad de los datos importantes.

JVC no se responsabiliza por las pérdidas de datos. Se recomienda copiar todos los datos importantes grabados a un disco u otro medio de grabación de almacenamiento una vez cada 3 meses.

## Nombres de partes y funciones

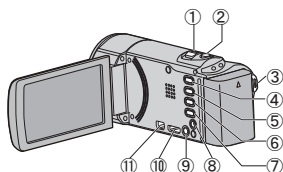

- ① Palanca de zoom /volumen / Índice ( ) (p. 8, p. 9)
- ② Botón i.AUTO (Auto Inteligente) (p. 8)
- ③ Botón START/STOP (Grabación de vídeo) (p. 8) / Botón (reproducción/pausa) (reproducción de vídeo) (p. 9)
- ④ Botón (reproducción/grabación) Alterna entre los modos grabación y reproducción.

- ⑤ Botón UP/<  
UP : Despliega/mueve el cursor sobre los íconos hacia arriba  
< : Búsqueda hacia atrás
- ⑥ Botón DOWN/>  
DOWN : Despliega/mueve el cursor sobre los íconos hacia abajo  
> : Búsqueda hacia adelante
- ⑦ Botón OK/INFO  
Confirma la selección. / Muestra información de la siguiente manera.  
Grabación : Muestra el tiempo y carga de batería restantes.  
Reproducción: Muestra información de archivos tales como fecha de grabación.
- ⑧ Conector AV
- ⑨ Botón MENU
- ⑩ Mini conector HDMI
- ⑪ Conector USB

# Ajuste de la correa de mano

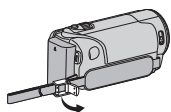

① Abra la palanca en la traba de la correa

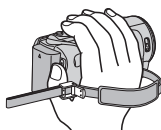

② Regule la longitud de la correa

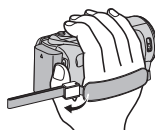

③ Cierre la palanca

# Cargar la batería

**1** Sujete la batería.

\* La cámara se suministra con la batería descargada.

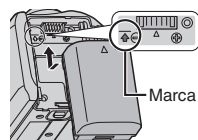

● Alinee la parte superior de la batería con la marca de esta unidad y deslícela hasta que se oiga un clic.

■ Para extraer la batería (base)

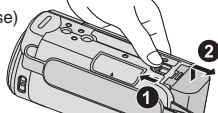

**2** Conecte el conector de CC.

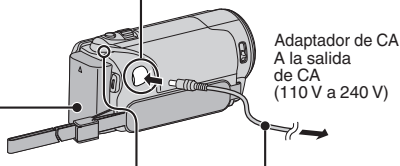
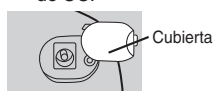

Adaptador de CA  
A la salida de CA  
(110 V a 240 V)

**3** Encienda la alimentación.  
Luz indicadora de carga

Carga en curso: Parpadea  
Carga terminada: Se apaga

## PRECAUCIÓN

**Asegúrese de utilizar baterías JVC.**

- Si utiliza alguna otra batería que no sea JVC, no se pueden garantizar la seguridad ni el rendimiento del producto.
- Tiempo de carga: Aprox. 2 h 20 m (utilizando la batería suministrada)
- El tiempo de carga aplica cuando la unidad se utiliza a 25°C. Si se carga la batería en un rango de temperatura ambiente que no se encuentre entre 10°C y 35°C, la carga puede tardar más tiempo en realizarse o puede que no se inicie. El tiempo de grabación y reproducción también se puede acortar en determinadas condiciones de uso como por ejemplo a temperaturas bajas.
- Usted puede grabar o reproducir videos mientras el adaptador de CA está conectado. (No se puede cargar la batería durante la grabación o reproducción.)  
Retire la batería cuando la unidad se utilizará por un largo período de tiempo. El rendimiento de la batería puede verse afectado si se mantiene conectada a la unidad.

# Insertar una tarjeta SD

Introduzca una tarjeta SD comercialmente disponible antes de iniciar la grabación.

1 Cierre el monitor LCD.

(base)

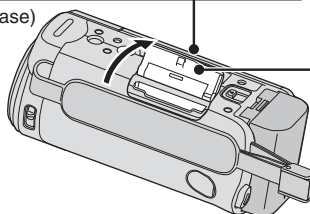

2 Abra la cubierta.

3 Introduzca una tarjeta SD.

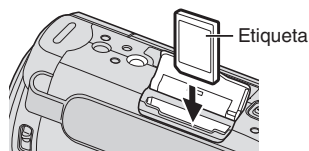

- \* Apague la alimentación de esta unidad antes de introducir o extraer una tarjeta.
- \* Si se cierra el monitor LCD, se apaga la unidad.

## ■ Para extraer la tarjeta

Presione la tarjeta hacia dentro y luego retírela hacia arriba.

(base)

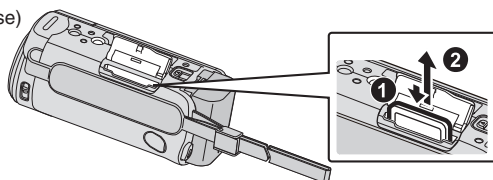

### NOTA

Se ha confirmado el funcionamiento con las siguientes tarjetas SD.

|            |  |
|------------|--|
| Fabricante | Panasonic, TOSHIBA, SanDisk  |
| Vídeo      | Tarjeta SD compatible Clase 4 o superior (2 GB)/<br>Tarjeta SDHC compatible Clase 4 o superior (4 GB a 32 GB)/<br>Tarjeta SDXC compatible Clase 4 o superior (48 GB a 64 GB)<br>(Cuando se grabe con calidad de vídeo "UXP", se recomienda el uso de tarjetas Clase 6 o superior.) |

- El uso de otras tarjetas SD (incluyendo las tarjetas SDHC/SDXC) que no sean las indicadas anteriormente puede provocar una falla en la grabación o la pérdida de datos.
- Para proteger los datos, no toque las terminales de la tarjeta SD.
- Cuando utilice una tarjeta SDXC, verifique su compatibilidad con el sistema operativo de su computadora consultando Guía detallada del usuario.

# Ajuste del reloj

Para seleccionar/mover el cursor hacia arriba/izquierda o hacia abajo/derecha, presione el botón UP/< o DOWN/>.

## 1 Abra el monitor LCD.

- Se enciende la unidad. Si se cierra el monitor LCD, se apaga la unidad.

## 2 Seleccione "SI" y presione OK cuando se visualice "¡AJUSTE FECHA/HORA!".

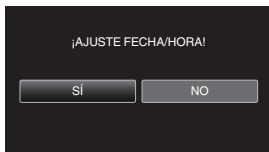

## 3 Ajuste la fecha y la hora.



- Presione UP/< o DOWN/> para establecer el valor de ajuste y presione OK para confirmarlo. El cursor se mueve al siguiente ítem.
- Repita este paso para ingresar el año, mes, día, hora y minuto.

## 4 Presione UP/< o DOWN/> para seleccionar la región donde usted vive y presione OK.

- Se mostrará el nombre de la ciudad y la diferencia horaria.

■ **Para volver a la pantalla anterior**  
Presione MENU.

# Calidad de vídeo

Esta unidad puede grabar en definición alta y estándar. (sólo GZ-E15)  
La definición predeterminada es alta definición (XP).

## ■ Para cambiar la configuración

- ① Presione MENU.
- ② Presione UP/< o DOWN/> para seleccionar "CALIDAD DE VÍDEO" y presione OK/INFO.
- ③ Presione UP/< o DOWN/> para seleccionar la calidad del vídeo.
- ④ Presione OK/INFO. (ajuste completo)

|                                      |     |                           |
|--------------------------------------|-----|---------------------------|
| Alta definición                      | UXP | Calidad superior de vídeo |
|                                      | XP  |                           |
|                                      | SP  |                           |
|                                      | EP  |                           |
| Definición estándar<br>(sólo GZ-E15) | SSW | Más tiempo de grabación   |
|                                      | SEW |                           |

\* Para el tiempo aproximado de grabación de vídeo, consulte p. 12.

# Grabación de vídeo

Si se utiliza el modo Auto Inteligente, se pueden realizar grabaciones sin tener en cuenta los ajustes. Los ajustes tales como exposición y foco se ajustarán en forma automática para adecuarse a las condiciones de grabación.

\* En caso de escenas específicas de filmación, tales como, personas etc., su icono aparecerá en la pantalla.

**Antes de grabar una escena importante, se recomienda realizar una grabación de prueba.**

**1** Abra la cubierta de la lente.



**2** Compruebe que el modo de grabación sea **i.A.** Auto Inteligente.

- Si el modo es Manual **M**, presione el botón **i/AUTO** para cambiar de modo.
- El modo cambia entre Auto Inteligente y Manual cada vez que se presiona.

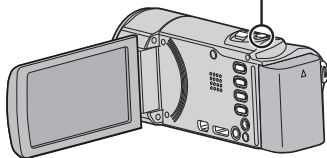
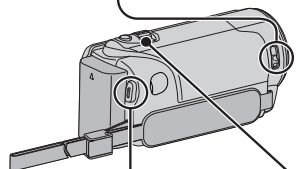

**3** Inicie la grabación.

- Presione nuevamente para detener la grabación.

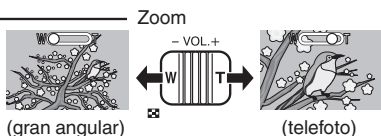

## ■ Indicaciones durante la grabación de vídeo

Estabilizador de imágenes

Grabación de soportes

Calidad de vídeo

Indicador de batería

Contador de escenas

0:00:00 [000:22]

● II : Espera de grabación  
● REC : Grabación en curso

Tiempo restante de grabación

### NOTA

- El tiempo estimado de grabación de la batería suministrada es aproximadamente 40 minutos.
- Cuando la luz de acceso se ilumina, no extraiga la batería, el adaptador de CA ni la tarjeta SD. Es posible que los datos grabados no puedan leerse.
- Esta unidad se apaga automáticamente para conservar energía cuando no se utiliza durante 5 minutos. (solo cuando se utiliza la batería)
- El ángulo de vista puede cambiar cuando el estabilizador de imagen se enciende o apaga.



# Reproducir/eliminar archivos en esta unidad

Seleccione y reproduzca los videos grabados desde la pantalla de índice (pantalla de vistas en miniatura).

**1** Seleccione el modo reproducción.



**2** Seleccione el video que desee y presione .



START/STOP

- Para seleccionar/mover el cursor hacia arriba/izquierda o hacia abajo/derecha, presione el botón UP/< o DOWN/>.



- Presione  nuevamente para regresar al modo de grabación.

## ■ Para eliminar los archivos seleccionados de la pantalla de índice

- ① Presione MENU, seleccione "ELIMINAR" y presione OK.
- ② Seleccione "SELECCIÓN ARCHIVOS" y presione OK.



- ③ Presione UP/< o DOWN/> para seleccionar los archivos y presione OK.

- Aparecerá .

- ④ Presione MENU, seleccione "EJECUTAR" y presione OK para confirmar la eliminación.

- ⑤ Después de que la eliminación se haya completado, presione OK.

## ■ Botones/palancas de funcionamiento habilitados durante la reproducción

|  | Durante la reproducción de video | Durante la pausa del video                                       |
|--|----------------------------------|--|
| START/STOP  | Pausa                            | Reproducción   |
| Zoom        | -                                | Detención (regresa a la pantalla de vistas en miniatura)         |
| Zoom T / Vol.+   | Aumenta el nivel del volumen     | Detención (regresa a la pantalla de vistas en miniatura)         |
| Zoom W / Vol.-   | Disminuye el nivel del volumen   | Detención (regresa a la pantalla de vistas en miniatura)         |
| UP/<   | Búsqueda hacia atrás             | Reproducción fotograma por fotograma en dirección hacia atrás    |
| DOWN/>   | Búsqueda hacia adelante          | Reproducción fotograma por fotograma en dirección hacia adelante |

# Resolución de problemas/Precauciones

## Soluciones a problemas

Si tiene problemas con esta unidad, corrobore lo siguiente antes de solicitar servicio técnico.

1. Consulte la sección "Resolución de problemas" del "Guía detallada del usuario". Si tiene dificultades para operar la unidad, consulte las descripciones detalladas del "Guía detallada del usuario".
  - <http://manual3.jvckenwood.com/index.html/>
2. Esta unidad es un dispositivo controlado por microordenador. La descarga electrostática, el ruido exterior y la interferencia (de un televisor, radio, etc.) pueden provocar que la unidad no funcione correctamente. En este caso, reinicie la unidad.
  - ① Apague la unidad. (cierra el monitor LCD).
  - ② Retire el adaptador de CA y la batería de esta unidad, colóquelos nuevamente, abra el monitor LCD, y la unidad de encenderá automáticamente.
3. Si lo mencionado anteriormente no resuelve el problema, póngase en contacto con su distribuidor JVC o centro de servicios JVC más cercanos.

## Baterías

La batería suministrada es una batería de iones de litio. Antes de utilizar la batería suministrada o una batería opcional, lea las precauciones siguientes:

Terminals



- **Para evitar riesgos**
  - ... **no** queme la batería.
  - ... **no** acorte el circuito de las terminales. Mantener alejado de objetos metálicos cuando no se utilice. Cuando transporte la unidad, colóquela en una bolsa plástica.
  - ... **no** modifi que ni desmonte la batería.
  - ... **no** exponga la batería a temperaturas superiores a 60°C, puesto que la batería podría calentarse en exceso, explotar o incendiarse.
  - ... utilice solamente los cargadores especificados.
- **Para evitar daños y prolongar la vida útil**
  - ... no la someta a sacudidas innecesarias.
  - ... cárguela dentro del margen de temperatura de 10°C a 35°C. A temperaturas más bajas se requiere más tiempo de carga, y en algunos casos puede que incluso se detenga la carga. A temperaturas más altas puede resultar imposible terminar la carga, y en algunos casos puede que incluso se detenga.

- ... guárdela en lugar fresco y seco. La exposición prolongada a temperaturas elevadas aumentará la descarga natural y reducirá el periodo de vida útil.
- ... Mantenga un 30 % del nivel de batería (■) si las baterías no serán utilizadas por largo tiempo. Asimismo, cárguelas por completo y luego descárguelas por completo cada 6 meses; luego continúe guardándolas con un nivel de batería de 30 % (■).
- ... cuando no se utilice, se debe retirar del cargador o dispositivo eléctrico, ya que algunas máquinas utilizan corriente incluso estando apagadas.
- ... no deje caer ni exponga a fuertes impactos.

## Soporte de grabación

- **Asegúrese de seguir las siguientes pautas para evitar corromper o dañar los datos grabados.**
  - No doble ni tire el soporte de grabación, ni lo someta a una fuerte presión, sacudidas o vibraciones.
  - No salpique el soporte de grabación con agua.
  - No utilice, reemplace o almacene el soporte de grabación en lugares expuestos a una fuerte electricidad estática o a perturbaciones eléctricas.
  - No apague la alimentación de la cámara ni retire la batería o el adaptador de CA durante la filmación o la reproducción, o al acceder de algún otro modo al soporte de grabación.
  - No acerque el soporte de grabación a objetos que tengan un fuerte campo magnético o que emitan fuertes ondas electromagnéticas.
  - No almacene el soporte de grabación en ubicaciones expuestas a altas temperaturas o a un alto grado de humedad.
  - No toque las partes metálicas.
- Cuando formatea o borra los datos con la cámara, sólo se cambia la información de administración. Los datos no se borran del soporte de grabación por completo. Si desea eliminar por completo todos los datos, le recomendamos que utilice algún software disponible comercialmente diseñado para esta finalidad o que destruya físicamente la cámara con un martillo o procedimiento similar.

## Pantalla LCD

- **Para prevenir daños a la pantalla LCD, NO** presione con demasiada fuerza y evite los golpes.
  - ... coloque la cámara con la pantalla LCD hacia abajo.
- **Para prolongar la vida útil**
  - ... evite frotarla con un trapo basto.

Si bien la pantalla del monitor LCD tiene más de 99,99 % píxeles efectivos, es posible que el 0,01 % de los píxeles sean manchas brillantes (rojas, azules, verdes) o manchas oscuras. Esto no debe considerarse un mal funcionamiento. Las manchas no se grabarán.

## Equipo principal

### ● Por seguridad, NO DEBE

- ... abrir el chasis de la cámara.
- ... desmontar o modifi car el equipo.
- ... permitir que productos infl amables, agua u objetos metálicos entren en el equipo.
- ... extraer la batería ni desconectar el suministro de energía con el aparato encendido.
- ... dejar la batería colocada cuando la cámara no se utilice.
- ... colocar sobre el aparato ninguna fuente de llama sin protección, tales como velas encendidas.
- ... exponer el equipo a goteos o salpicaduras.
- ... dejar que polvo u objetos metálicos se adhieran al enchufe de alimentación o al tomacorriente de CA.
- ... insertar ningún objeto en la cámara.

### ● Evite utilizar este aparato

- ... en lugares sometidos a excesiva humedad o demasiado polvo.
  - ... en lugares con hollín o vapor, por ejemplo, cerca de una cocina.
  - ... en lugares sometidos a sacudidas o vibraciones excesivas.
  - ... cerca de un televisor.
  - ... cerca de aparatos que generen campos magnéticos o eléctricos fuertes (altavoces, antenas de emisión, etc.).
  - ... en lugares sometidos a temperaturas extremadamente altas (superiores a 40°C) o extremadamente bajas (inferiores a 0°C).
- ### ● NO deje el aparato
- ... en lugares donde la temperatura supera los 50°C.
  - ... en lugares con humedad extremadamente baja (inferior al 35%) o extremadamente alta (superior al 80%).
  - ... bajo luz solar directa.
  - ... en un coche cerrado en verano.
  - ... cerca de una calefacción.
  - ... en lugares elevados, como encima de un televisor. La colocación del aparato en un lugar elevado mientras un cable está conectado puede provocar averías si alguien tropieza con el cable y el aparato cae al suelo.

### ● Para proteger el aparato, NO DEBE

- ... permitir que se moje.
- ... dejar caer el aparato ni golpearlo contra objetos duros.
- ... someterlo a sacudidas o vibración excesiva durante su transporte.
- ... mantener el objetivo dirigido hacia objetos demasiado brillantes durante largos periodos.
- ... exponer el objetivo a la luz solar directa.
- ... balancearlo excesivamente cuando utilice la correa de mano.
- ... balancear demasiado la bolsa de la cámara con la cámara dentro.
- ... almacene la videocámara en un lugar con polvo o arena.

- Para evitar que la unidad se caiga:
    - Ajuste bien la correa de mano.
    - Si utiliza la cámara con un trípode, fi je bien la cámara en el trípode.
- Si se le cae la cámara, puede herirse usted y dañarse la cámara.  
Si un niño utiliza la unidad, un adulto deberá guiarle.

Apreciado cliente,

[Unión Europea]

Este aparato cumple con las normativas y normas europeas respecto a la seguridad eléctrica y a la compatibilidad electromagnética.

El representante europeo de JVC KENWOOD Corporation es:  
JVC Technical Services Europe GmbH  
Postfach 10 05 04  
61145 Friedberg  
Alemania

# Tiempo de grabación/Especificaciones

Es posible comprobar el tiempo de grabación de vídeo presionando el botón OK/INFO.

## Tiempo estimado de grabación de vídeo

| Calidad         | Tarjeta SDHC/SDXC |          |           |           |           |           |
|-----------------|-------------------|----------|-----------|-----------|-----------|-----------|
|                 | 4 GB              | 8 GB     | 16 GB     | 32 GB     | 48 GB     | 64 GB     |
| UXP             | 20 m              | 40 m     | 1 h 20 m  | 2 h 50 m  | 4 h 10 m  | 5 h 40 m  |
| XP              | 30 m              | 1 h      | 2 h       | 4 h       | 6 h       | 8 h 10 m  |
| SP              | 40 m              | 1 h 20 m | 2 h 50 m  | 5 h 50 m  | 8 h 30 m  | 11 h 30 m |
| EP              | 1 h 40 m          | 3 h 30 m | 7 h 10 m  | 14 h 40 m | 21 h 30 m | 28 h 50 m |
| SSW<br>(GZ-E15) | 1 h 20 m          | 2 h 40 m | 5 h 30 m  | 11 h 20 m | 16 h 40 m | 22 h 20 m |
| SEW<br>(GZ-E15) | 2 h 50 m          | 5 h 40 m | 11 h 30 m | 23 h 30 m | 34 h 30 m | 46 h 10 m |

- El tiempo estimado de grabación es solo una guía. El tiempo real de grabación puede ser menor, dependiendo del entorno de filmación.

## Cámara

|                                  |   |
|----------------------------------|---|
| Fuente de alimentación eléctrica | Utilizando un adaptador de CA: CC 5,2 V, Utilizando la batería: CC 3,5 V - 3,6 V    |
| Consumo eléctrico                | 2,2 W (si "BRILLO PANTALLA" se ajusta en "3" (estándar))<br>Consumo promedio: 1 A   |
| Dimensiones                      | 50,5 mm x 55 mm x 110,5 mm (W x H x D: excluyendo la correa de mano)                |
| Masa                             | Aprox. 185 g (solo la cámara),<br>Aprox. 215 g (incluyendo la batería suministrada) |

## Adaptador de CA (AC-V10E)

|                                  |   |
|----------------------------------|---|
| Fuente de alimentación eléctrica | CA 110 V a 240 V, 50 Hz/60 Hz   |
| Salida                           | CC 5,2 V, 1 A   |
| Dimensiones                      | 72 mm x 28 mm x 59 mm (W x H x D: excluyendo el cable y el enchufe de CA) |
| Masa                             | Aprox. 77 g   |

- Las especificaciones y el aspecto de este producto están sujetos a cambios sin previo aviso.

# JVC



# JVC

LYT2394-002A-M

**IT**

## Guida di base per l'utente

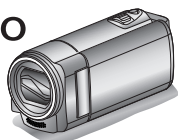
**CAMCORDER****GZ-E15BE/GZ-E15RE** Everio**GZ-E15SE/GZ-E10BE****GZ-E10SE**

DEUTSCH  
FRANÇAIS  
CASTELLANO  
ITALIANO  
NEDERLANDS  
PORTUGUÊS  
РУССКИЙ  
УКРАЇНСЬКА



## Guida dettagliata per l'utente

Per ulteriori dettagli sul funzionamento del presente prodotto, consultare la "Guida dettagliata per l'utente" sul seguente sito web.

■ <http://manual3.jvckenwood.com/index.html/>

### Verifica degli accessori

Adattatore CA  
AC-V10E



Cavo AV

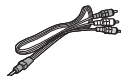

Pacco batteria  
BN-VG108E



Guida di base per l'utente  
(il presente manuale)



Cavo USB  
(Tipo A - Mini tipo B)



### Gentile cliente,

Grazie per aver acquistato questo prodotto JVC.  
Prima dell'utilizzo, leggere le Precauzioni di Sicurezza e le Avvertenze a pag. 2 e pag. 10 per assicurarsi di utilizzare questo prodotto in modo corretto.



# Precauzioni di sicurezza

**ATTENZIONE: PER EVITARE IL PERICOLO DI INCENDI O DI SCOSSE ELETTRICHE, NON LASCIARE L'APPARECCHIO ESPOSTO ALLA PIOGGIA O ALL'UMIDITÀ.**

## NOTE:

- La piastrina di identifi cazione e le avvertenze si trovano sul lato inferiore e/o posteriore dell'apparecchio.
- La piastrina con il numero di serie si trova sul supporto della batteria.
- Le informazioni sui dati tecnici e le avvertenze sulla sicurezza dell'alimentatore CA si trovano sui lati superiore e inferiore.

## Precauzione per la batteria al litio sostituibile

La batteria usata in questo apparecchio può presentare dei pericoli di incendi o di bruciature di origine chimica in caso di erronea manipolazione. Non ricaricarla, non smontarla, non riscaldarla oltre i 100°C, e non bruciarla.

Sostituire la batteria con Panasonic, Sanyo, Sony o Maxell CR2025.

Pericolo di esplosione o rischio di incendio se la batteria viene sostituita in modo erraneo.

- Eliminare prontamente le batterie usate.
- Tenere le batterie fuori dalla portata dei bambini.
- Non smontarle e non gettarle nel fuoco per nessun motivo.

## PRECAUZIONI:

- Per prevenire scosse elettriche evitare di aprire l'apparecchio. All'interno non vi sono parti la cui manutenzione possa essere effettuata dal cliente. Eventuali riparazioni devono venire effettuate solamente da personale qualificato.
- Se non si usa l'alimentatore CA per un periodo di tempo prolungato, si raccomanda di scollegare il cavo di alimentazione dalla presa.

## PRECAUZIONE:

Per evitare scosse elettriche o danni all'unità, per prima cosa inserire l'estremità più piccola del cavo di alimentazione nell'alimentatore CA a corrente alternata sino a che non ha più gioco, quindi collegate l'altra estremità del cavo in una presa di corrente alternata.

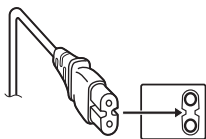

## Effettuare una copia di backup dei dati importanti registrati

JVC non si assume alcuna responsabilità per eventuali perdite di dati. Si consiglia di copiare i dati importanti registrati su un DVD o un altro supporto di registrazione per archiviarli.

Quando l'apparecchio è installato in un mobile o su uno scaffale, assicurarsi che rimanga spazio suffi ciente su tutti i lati per consentire la ventilazione (10 cm o più sui lati, sopra e sul retro). Non bloccare i fori di ventilazione.

(Se i fori di ventilazione sono bloccati da un giornale o stoffa, ecc. il calore può non riuscire ad emergere.)

Non collocare alcune fiamme esposte, come candele, sopra l'apparecchio.

Quando si gettano le pile, si deve tenere conto dell'ambiente e le norme o leggi locali in materia di rifiuti devono essere strettamente osservate.

L'apparecchio non deve essere esposto a sgoccioli o spruzzi.

Non usare questo apparecchio in stanze da bagno o luoghi con acqua.

Inoltre non collocare alcun contenitore di acqua o fluidi (come cosmetici o medicine, vasi da fiori, piante in vaso, tazze, ecc.) sopra questo apparecchio.

(Se acqua o fluidi penetrano in questo apparecchio, possono essere causati incendi o scosse elettriche.)

Non puntare l'obiettivo direttamente verso il sole. Ciò potrebbe causare lesioni agli occhi, o disfunzioni nei circuiti interni dell'apparecchio. Tale azione, inoltre, può anche essere all'origine di incendi o scosse elettriche.

## AVVERTENZA!

Le note seguenti intendono prevenire possibili lesioni al cliente o danni materiali alla Media camera. Non trasportare o tenere la Media camera reggendola per il monitor LCD in quanto potrebbe cadere o guastarsi.

Non usare il treppiede su superfi ci instabili o non perfettamente orizzontali. La Media camera potrebbe rovesciarsi, con conseguenti possibili seri danni.

## AVVERTENZA!

Si sconsiglia di collegare i cavi (Audio/Video, ecc) alla Media camera e di non lasciarla poi appoggiata al televisore poiché, se qualcuno inciampa nei cavi, l'apparecchio può cadere e rimanere danneggiato.

## PRECAUZIONI:

La spina di alimentazione deve essere sempre facilmente accessibile.

- In caso di funzionamento irregolare della videocamera, estrarre subito la spina di alimentazione.

## ATTENZIONE:

La batteria, la Media camera con la batteria installata e il telecomando con la batteria installata non dovrebbero essere esposti a calore eccessivo, ad esempio a luce solare diretta, fuoco e così via.

#### PRECAUZIONI:

- Assicurarsi di utilizzare l'adattatore CA in dotazione.
- Non utilizzare l'adattatore CA in dotazione con altri dispositivi.

#### Informazioni per gli utenti sullo smaltimento delle apparecchiature e batterie obsolete



Prodotti



Batteria

#### Nota:

Il simbolo Pb sotto il simbolo delle batterie indica che questa batteria contiene piombo.

#### [Unione Europea]

Questi simboli indicano che l'apparecchiatura elettrica ed elettronica e la batteria a cui fanno riferimento non devono essere smaltite tra i rifiuti domestici generici alla fine della loro vita utile. I prodotti, invece, vanno consegnati a punti di raccolta appropriati per il riciclaggio di apparecchiature elettriche ed elettroniche e delle batterie, per il trattamento corretto in conformità alle proprie normative nazionali e alle direttive 2002/96/CE e 2006/66/CE.

Mediante lo smaltimento corretto di questi prodotti, si contribuirà a preservare le risorse naturali e a prevenire potenziali effetti negativi sull'ambiente e sulla salute umana che potrebbero essere provocati, altrimenti, da uno smaltimento inappropriato dei prodotti.

Per ulteriori informazioni sui punti di raccolta e il riciclaggio di questi prodotti, contattare la sede comunale locale, il servizio di smaltimento rifiuti domestici o il negozio in cui si è acquistato il prodotto. Lo smaltimento errato di questi rifiuti potrebbe essere soggetto a sanzioni, a seconda di quanto previsto dalla legislazione nazionale vigente.

#### [Per gli utenti aziendali]

Qualora si desideri smaltire questo prodotto, visitare la nostra pagina web <http://www.jvc.eu> per ottenere informazioni sul ritiro del prodotto.

#### [Per altre nazioni al di fuori dell'Unione Europea]

Questi simboli sono validi solo nell'Unione Europea. Qualora si desideri smaltire questi oggetti, effettuare lo smaltimento in conformità alla normativa nazionale applicabile o alle altre leggi della propria nazione relative al trattamento delle apparecchiature elettriche ed elettroniche e batterie obsolete.

#### Ricordare che questa Media camera è destinata esclusivamente all'uso da parte di privati.

È vietato qualsiasi uso commerciale senza autorizzazione. (Anche nel caso in cui si vogliono riprendere, per uso privato, eventi quali show, rappresentazioni o mostre, si consiglia di ottenere preventivamente il permesso per le riprese.)

#### Marchi

- I loghi AVCHD e AVCHD sono marchi di fabbrica di Panasonic Corporation e Sony Corporation.
- HDMI è un marchio della HDMI Licensing, LLC. 
- Prodotto su licenza dei Dolby Laboratories. Dolby e il simbolo della doppia D sono marchi dei Dolby Laboratories.
- Windows® è un marchio o un marchio registrato di Microsoft Corporation negli Stati Uniti e/o in altre nazioni.
- Macintosh è un marchio registrato di Apple Inc.
- iMovie e iPhoto sono marchi di fabbrica di Apple Inc., registrati negli Stati Uniti e in altri paesi.
- YouTube™ e il logo YouTube sono marchi e/o marchi registrati di Google Inc.
- Intel, Intel Core e Pentium sono marchi di fabbrica o marchi di fabbrica registrati di Intel Corporation o delle relative affiliate negli Stati Uniti e in altri paesi.
- Altri nomi di prodotti e aziende inclusi in questo manuale d'uso sono marchi e/o marchi registrati dei rispettivi proprietari.
- I marchi ™ e ® sono stati omessi dal presente manuale.

# Sommario

|  |   |
|--|---|
| Precauzioni di sicurezza .....             | 2 |
| Nomi delle parti e relative funzioni ..... | 4 |

## Preparazione

|                                    |   |
|------------------------------------|---|
| Regolazione dell'impugnatura ..... | 5 |
| Carica del pacco batteria .....    | 5 |
| Inserimento di una scheda SD ..... | 6 |
| Impostazione orologio .....        | 7 |
| Qualità video .....                | 7 |

## Registrazione

|                           |   |
|---------------------------|---|
| Registrazione video ..... | 8 |
|---------------------------|---|

## Riproduzione

|  |   |
|--|---|
| Riproduzione/eliminazione di file sulla presente unità ..... | 9 |
|--|---|

## Maggiori informazioni

|   |    |
|---|----|
| Risoluzione dei problemi/Avvertenze ..... | 10 |
| Tempo di registrazione/Specifiche .....   | 12 |

### NOTA

Per maggiori informazioni, consultare la Guida dettagliata per l'utente.  
[http://manual3.jvckenwood.com/index.html/](http://manual3.jvckenwood.com/index.html)

### Effettuare una copia di backup dei dati importanti registrati.

JVC non si assume alcuna responsabilità per eventuali perdite di dati. Si consiglia di copiare i dati importanti registrati su un disco o un altro supporto di registrazione per archivarli, ogni 3 mesi.

## Nomi delle parti e relative funzioni

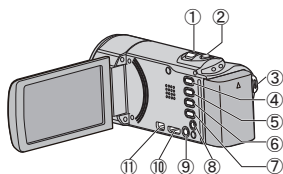

- ① Levetta zoom/volume/indice (☒)  
(pag. 8, pag. 9)
- ② Pulsante i.AUTO (Intelligent Auto)  
(pag. 8)
- ③ Pulsante START/STOP (registrazione video) (pag. 8) /  
Pulsante ►/|| (Riproduzione/Pausa)  
(Riproduzione video) (pag. 9)
- ④ Pulsante ► (Riproduzione/  
Registrazione)  
Passa dalla modalità di registrazione a  
quella di riproduzione e viceversa.

- ⑤ Pulsante UP/<  
UP : Fa scorrere/sposta il cursore  
sulle icone verso l'alto  
< : Ricerca indietro
- ⑥ Pulsante DOWN/>  
DOWN : Fa scorrere/sposta il cursore  
sulle icone verso il basso  
> : Ricerca in avanti
- ⑦ Pulsante OK/INFO  
Conferma la selezione. / Visualizza le  
informazioni nel modo seguente.  
Registrazione : Visualizza il tempo rimanente e  
l'autonomia della batteria.  
Riproduzione : Visualizza le informazioni sui file  
quali la data di registrazione.
- ⑧ Connettore AV
- ⑨ Pulsante MENU
- ⑩ Mini connettore HDMI
- ⑪ Connettore USB



# Regolazione dell'impugnatura

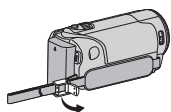

① Aprire la levetta sul blocco del cinturino

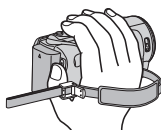

② Regolare la lunghezza della cinghia

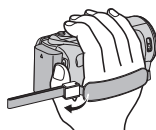

③ Chiudere la levetta

# Carica del pacco batteria

**1** Inserire il pacco batteria.

\* Al momento dell'acquisto il pacco batteria non è carico.

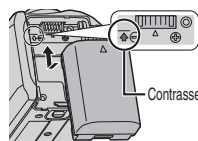

● Allineare la parte superiore della batteria con il contrassegno sull'unità e farla scorrere fino a quando la batteria non scatta nel proprio alloggiamento.

■ Per estrarre il pacco batteria (Base)

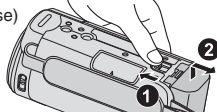

**2** Collegare il connettore CC.

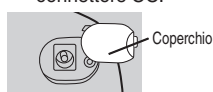

Adattatore CA  
Alla presa CA  
(110 V a 240 V)

**3** Collegare alla presa di corrente.  
Spia di carica

Carica in corso: Lampeggia  
Carica terminata: Si spegne

## AVVERTENZA

Assicurarsi di utilizzare pacchi batteria JVC.

- Se si utilizzano altri pacchi batteria diversi da quelli JVC, non se ne possono garantire né la sicurezza né le prestazioni.
- Tempo di carica: Circa 2 h 20 m (utilizzando il pacco batteria in dotazione)
- Il tempo di ricarica si riferisce all'uso della videocamera a una temperatura di 25°C. Se il pacco batteria viene caricato al di fuori dell'intervallo di temperatura ambiente di 10°C a 35°C, la carica potrebbe richiedere più tempo oppure potrebbe non avviarsi. Il tempo di registrazione e di riproduzione può anche ridursi in presenza di alcune condizioni d'uso, come a basse temperature.
- È possibile registrare o riprodurre i video mentre l'adattatore CA è collegato. (Non è possibile caricare la batteria durante la registrazione o la riproduzione.)  
Rimuovere la batteria quando si deve utilizzare l'unità per lungo tempo. Le prestazioni della batteria potrebbero subire una riduzione se la si lascia applicata all'unità.

# Inserimento di una scheda SD

Inserire una delle schede SD in commercio prima di effettuare la registrazione.

1 Chiudere il monitor LCD.

(Base)

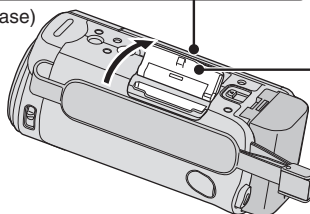

2 Aprire il coperchio.

3 Inserire una scheda SD.

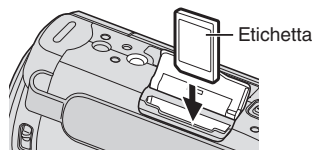

- \* Spegnerne l'unità prima di inserire o rimuovere una scheda.
- \* Quando si chiude il monitor LCD, l'unità si spegne.

## ■ Per rimuovere la scheda

Premere la scheda verso l'interno una volta, quindi estrarla.

(Base)

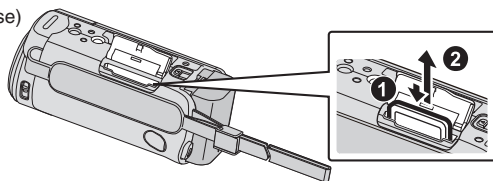

### NOTA

Le operazioni sono confermate con le seguenti schede SD.

|   |  |
|---|--|
| Produttore  | Panasonic, TOSHIBA, SanDisk  |
| Video  | Scheda SD compatibile Classe 4 o superiore (2 GB)/<br>Scheda SDHC compatibile Classe 4 o superiore (da 4 GB a 32 GB)/<br>Scheda SDXC compatibile Classe 4 o superiore (da 48 GB a 64 GB)<br>(Quando si registra con qualità video "UXP" è consigliabile utilizzare una scheda Classe 6 o superiore.) |

- Se si utilizzano schede SD (comprese le schede SDHC/SDXC) diverse da quelle specificate sopra si potrebbero verificare difetti di registrazione o perdite di dati.
- Per proteggere i dati, non toccare i terminali della scheda SD.
- Quando si utilizza una scheda SDXC, verificarne la compatibilità con il sistema operativo del proprio computer facendo riferimento a Guida dettagliata per l'utente.

# Impostazione orologio

Per selezionare/spostare il cursore in alto/a sinistra o in basso/a destra, premere il pulsante UP/< o DOWN/>.

## 1 Aprire il monitor LCD.

- L'unità si accende. Quando si chiude il monitor LCD, l'unità si spegne.

## 2 Selezionare "SI" e premere OK quando viene visualizzato "IMPOSTA DATA/ORA!".



## 3 Impostare data e ora.



- Premere UP/< o DOWN/> per regolare il valore di impostazione e premere OK per confermare. Il cursore si sposta sulla voce successiva.
- Ripetere questo passaggio per inserire l'anno, mese, giorno, ora e minuti.

## 4 Premere UP/< o DOWN/> per selezionare la regione in cui si vive e premere OK.

- Vengono visualizzati il nome della città e il fuso orario.

### ■ Per tornare alla schermata precedente

Premere MENU.

# Qualità video

La presente unità è in grado di effettuare la registrazione sia in definizione standard che in alta definizione. (solo GZ-E15)

L'impostazione predefinita è alta definizione (XP).

### ■ Per modificare l'impostazione

- ① Premere MENU.
- ② Premere UP/< o DOWN/> per selezionare "QUALITÀ VIDEO" e premere OK/INFO.
- ③ Premere UP/< o DOWN/> per selezionare la qualità video.
- ④ Premere OK/INFO. (Impostazione completata)

|                                       |     |  |
|---------------------------------------|-----|--|
| Alta definizione                      | UXP | Qualità video più elevata<br><br>↑↓<br><br>Maggiore tempo di registrazione |
|                                       | XP  |  |
|                                       | SP  |  |
|                                       | EP  |  |
| Definizione standard<br>(solo GZ-E15) | SSW |  |
|                                       | SEW |  |

\* Per sapere il tempo approssimativo di registrazione video, consultare pag. 12.

# Registrazione video

È possibile registrare senza doversi preoccupare dei dettagli di impostazione, utilizzando la modalità Intelligent Auto. Le impostazioni come l'esposizione e la messa a fuoco verranno regolate automaticamente per adattarsi alle condizioni di ripresa.

\* In caso di scene di ripresa specifiche, come soggetto, ecc. la relativa icona viene visualizzata sullo schermo.

Prima di registrare una scena importante, si consiglia di eseguire una registrazione di prova.

1 Aprire il coperchio della lente.



2 Verificare che la modalità di registrazione sia **i.A.** Intelligent Auto.

- Se la modalità è  Manuale, premere il pulsante **FAUTO** per cambiarla.
- La modalità passa da Intelligent Auto a manuale a ogni pressione.

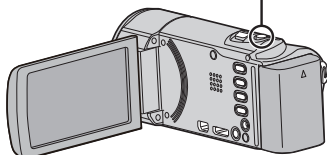
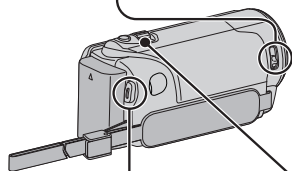

3 Iniziare la registrazione.

- Premere di nuovo per interrompere.

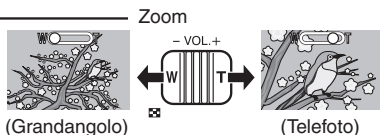

(Grandangolo)

(Telefoto)

## ■ Indicazioni durante la registrazione video

Stabilizzatore di immagine

Registrazione dei supporti

Qualità video

Indicatore batteria

Contatore scene

0:00:00 [000:22]

Tempo di registrazione rimanente



- || : Registrazione in pausa
- REC : Registrazione in corso

### NOTA

- Il tempo di registrazione stimato del pacco batteria in dotazione è di circa 40 minuti.
- Non rimuovere il pacco batteria, l'adattatore CA o la scheda SD quando la spia di accesso è illuminata. I dati registrati potrebbero diventare illeggibili.
- Questa unità si spegne automaticamente per risparmiare energia se non utilizzata per 5 minuti. (Solo quando si utilizza il pacco batteria)
- L'angolo di visualizzazione potrebbe cambiare quando lo stabilizzatore di immagine viene acceso o spento.

# Riproduzione/eliminazione di file sulla presente unità

Selezionare e riprodurre i video registrati da una schermata di indice (visualizzazione miniature).

**1** Selezionare la modalità di riproduzione.



**2** Selezionare il video desiderato e premere .



START /STOP

- Per selezionare/spostare il cursore in alto/a sinistra o in basso/a destra, premere il pulsante UP/< o DOWN/>.

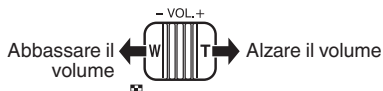

- Premere nuovamente  per tornare alla modalità di registrazione.

## ■ Per eliminare i file selezionati dalla schermata dell'indice

- 1 Premere MENU, selezionare "ELIMINA" e premere OK.
- 2 Selezionare "SELEZIONE FILE" e premere OK.



- 3 Premere UP/< o DOWN/> per selezionare i file e premere OK.

- Comparire .

- 4 Premere MENU, selezionare "ESEGUIRE" e premere OK per confermare l'eliminazione.

- 5 Al termine dell'eliminazione, premere OK.

## ■ Levette/pulsanti di comando utilizzabili durante la riproduzione

|  | Durante la riproduzione di video | Durante la pausa video                              |
|--|----------------------------------|---|
| START/STOP  | Pausa                            | Riproduzione  |
| Zoom        | -                                | Stop (ritorna alla visualizzazione delle miniature) |
| Zoom T / Vol.+   | Aumenta il livello del volume    | Stop (ritorna alla visualizzazione delle miniature) |
| Zoom W / Vol.-   | Diminuisce il livello del volume | Stop (ritorna alla visualizzazione delle miniature) |
| UP/<   | Ricerca indietro                 | Riproduzione fotogramma per fotogramma all'indietro |
| DOWN/>   | Ricerca in avanti                | Riproduzione fotogramma per fotogramma in avanti    |

# Risoluzione dei problemi/Avvertenze

## Risoluzione dei problemi

Se si riscontrano problemi con la presente unità, prima di richiedere assistenza consultare la sezione che segue.

1. Consultare la sezione "Risoluzione dei problemi" nella "Guida dettagliata per l'utente". Se si hanno difficoltà a far funzionare l'unità, consultare le descrizioni dettagliate nella "Guida dettagliata per l'utente".
  - <http://manual3.jvckenwood.com/index.html>
2. Questa unità è controllata da un microcomputer. Scariche elettrostatiche, rumori esterni e interferenze (di un televisore, una radio, ecc.) potrebbero impedirne il corretto funzionamento. In questo caso, reimpostare l'unità.
  - ① Spegnerne l'unità. (Chiudere il monitor LCD).
  - ② Rimuovere l'adattatore CA e il pacco batteria dall'unità, reinserirli, aprire il monitor LCD e la presente unità si riaccenderà automaticamente.
3. Se quanto descritto sopra non risolve il problema, consultare il rivenditore JVC o centro assistenza JVC più vicino.

## Batterie

La batteria in dotazione è una batteria a ioni di litio. Prima di utilizzare la batteria in dotazione o una batteria opzionale, leggere con attenzione le seguenti avvertenze:

- **Per evitare pericoli**
  - ... **non** esporre al fuoco la batteria.
  - ... **non** mettere in corto circuito i terminali. Tenere lontano dagli oggetti metallici quando non la si utilizza. Durante il trasporto, portare la batteria in una busta di plastica.
  - ... **non** tentare di modifi care o smontare la batteria.
  - ... **non** esporre la batteria a temperature superiori a 60°C, poiché potrebbe surriscaldarsi, esplodere o prendere fuoco.
  - ... utilizzare solo i caricabatterie indicati.
- **Per prevenire danni e prolungare la durata**
  - ... non sottoporla a urti e scosse eccessivi.
  - ... caricare la batteria a una temperatura compresa tra 10°C e 35°C. Le basse temperature richiedono un tempo di ricarica maggiore, e in alcuni casi la ricarica può arrestarsi del tutto. Temperature più elevate impediscono la ricarica completa, e in alcuni casi la impediscono del tutto.
  - ... conservarla in un luogo fresco e asciutto. Un'esposizione prolungata a temperature elevate aumenta la scarica naturale e riduce la durata della batteria.

Terminali

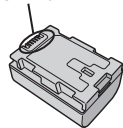

- ...Mantenere un livello della batteria (☐) del 30 % se non si ha intenzione di utilizzare il pacco batteria per un lungo periodo di tempo.Inoltre, caricare completamente e quindi scaricare completamente il pacco batteria ogni 6 mesi, quindi continuare a conservarlo con un livello della batteria (☐) pari al 30 %.
- ...rimuovere la batteria dal caricabatteria o dall'apparecchio che alimenta quando questi ultimi non vengono utilizzati, poiché alcuni apparecchi consumano corrente anche se spenti.
- ... non far cadere né sottoporre a urti violenti.

## Supporto di registrazione

- **Assicurarsi di attenersi alle linee guida seguenti per evitare il danneggiamento dei dati registrati.**
  - Non piegare o far cadere il supporto di registrazione, né sottoporlo a forti pressioni, scosse o vibrazioni.
  - Non far bagnare il supporto di registrazione.
  - Non utilizzare, sostituire o conservare il supporto di registrazione in ubicazioni esposte a elettricità statica o disturbi elettrici di forte entità.
  - Non spegnere la Media camera né rimuovere la batteria o l'alimentatore CA durante le riprese, la riproduzione o quando si accede in altro modo al supporto di registrazione.
  - Non posizionare il supporto di registrazione accanto a oggetti che emettono un forte campo magnetico o forti onde elettromagnetiche.
  - Non conservare il supporto di registrazione in ambienti con temperatura o umidità elevate.
  - Non toccare le parti in metallo.
- Quando si formattano o si cancellano i dati utilizzando la Media camera, solo le informazioni di gestione dei file vengono modificate. I dati non vengono cancellati del tutto dal supporto di registrazione. Qualora si desidera cancellare completamente tutti i dati, si consiglia di utilizzare software disponibile in commercio progettato specificamente a tale scopo, oppure di distruggere fisicamente la Media camera con un martello, ecc.

## Monitor LCD

- **Per evitare di danneggiare il monitor LCD, NON**
  - ... premerlo con forza e non sottoporlo a urti.
  - ... posizionare la Media camera con il monitor LCD verso il basso.
- **Per prolungare la vita utile dell'apparecchio**
  - ... evitare di pulirlo con panni ruvidi.

Lo schermo LCD ha più del 99,99% di pixel validi; tuttavia lo 0,01% dei pixel può essere costituito da punti chiari (rossi, blu, verdi) o scuri. Non si tratta di un guasto. Tali punti non verranno registrati.

## Unità principale

### ● Per motivi di sicurezza, NON

- ... aprire lo chassis della Media camera.
- ... tentare di smontare o modifi care l'apparecchio.
- ... consentire che materiali infini ammabili, liquidi o oggetti metallici possano penetrare nell'apparecchio.
- ... rimuovere la batteria o staccare l'alimentatore quando l'apparecchio è acceso.
- ... lasciare la batteria montata sulla Media camera quando quest'ultima non viene utilizzata per qualche tempo.
- ... collocare fiamme esposte, ad esempio candele, sopra l'apparecchio.
- ... esporre l'apparecchio a gocciolii o spruzzi d'acqua.
- ... lasciare aderire polvere oppure oggetti metallici alla spina di alimentazione o a una presa elettrica CA.
- ... inserire alcun oggetto nella Media camera.

### ● Evitare di utilizzare l'apparecchio

- ... in luoghi esposti a umidità o polvere eccessive.
- ... in luoghi esposti a fuliggine o vapore, ad esempio nelle vicinanze di fornelli da cucina.
- ... in luoghi soggetti a forti urti o vibrazioni.
- ... nelle vicinanze di apparecchi televisivi.
- ... nelle vicinanze di apparecchiature che generano forti campi magnetici o elettrici (altoparlanti, antenne trasmettenti, ecc.).
- ... in luoghi esposti a temperature molto elevate (superiori a 40°C) o molto basse (inferiori a 0°C).

### ● NON lasciare l'apparecchio

- ... in luoghi esposti a temperature superiori a 50°C.
- ... in luoghi in cui l'umidità sia molto bassa (inferiore al 35%) o molto elevata (superiore all'80%).
- ... in luoghi esposti alla luce diretta del sole.
- ... in automobili chiuse in estate.
- ... nelle vicinanze di stufe o radiatori.
- ... in ubicazioni elevate, ad esempio su un televisore. Se si lascia l'apparecchio in ubicazioni elevate mentre vi è collegato un cavo, si potrebbe provocare un guasto qualora si inciampi nel cavo e l'apparecchio cada sul pavimento.

### ● Per proteggere l'apparecchio, NON

- ... farlo bagnare.
- ... lasciarlo cadere o farlo urtare contro oggetti duri.
- ... sottoporlo a scosse o vibrazioni eccessive durante il trasporto.
- ... tenere l'obiettivo puntato verso oggetti molto luminosi per lunghi periodi.
- ... esporre l'obiettivo dell'apparecchio alla luce solare diretta.
- ... farlo oscillare eccessivamente tenendolo per la cinghia.
- ... fare oscillare eccessivamente la custodia morbida quando vi è riposta la Media camera.
- ... riporre la videocamera in luoghi polverosi.

### ● Per evitare cadute dell'apparecchio,

- Stringere il cinturino impugnatura saldamente.
- Quando si utilizza la Media camera con un treppiede, fissare la Media camera al treppiede saldamente.

Qualora la Media camera cadesse, potrebbe causare lesioni personali e danneggiarsi. Quando un bambino utilizza l'apparecchio, è necessario che lo faccia sotto la guida dei genitori.

Gentile Cliente,

[Unione Europea]

Questa apparecchiatura è conforme alle direttive e alle norme europee relative alla compatibilità elettromagnetica e alla sicurezza elettrica.

Il rappresentante europeo di JVC KENWOOD Corporation è:  
JVC Technical Services Europe GmbH  
Postfach 10 05 04  
61145 Friedberg  
Germania

# Tempo di registrazione/Specifiche

È possibile controllare il tempo di registrazione dei video premendo il pulsante OK/INFO.

## Tempo di registrazione video approssimativo

| Qualità         | Scheda SDHC/SDXC |          |           |           |           |           |
|-----------------|------------------|----------|-----------|-----------|-----------|-----------|
|                 | 4 GB             | 8 GB     | 16 GB     | 32 GB     | 48 GB     | 64 GB     |
| UXP             | 20 m             | 40 m     | 1 h 20 m  | 2 h 50 m  | 4 h 10 m  | 5 h 40 m  |
| XP              | 30 m             | 1 h      | 2 h       | 4 h       | 6 h       | 8 h 10 m  |
| SP              | 40 m             | 1 h 20 m | 2 h 50 m  | 5 h 50 m  | 8 h 30 m  | 11 h 30 m |
| EP              | 1 h 40 m         | 3 h 30 m | 7 h 10 m  | 14 h 40 m | 21 h 30 m | 28 h 50 m |
| SSW<br>(GZ-E15) | 1 h 20 m         | 2 h 40 m | 5 h 30 m  | 11 h 20 m | 16 h 40 m | 22 h 20 m |
| SEW<br>(GZ-E15) | 2 h 50 m         | 5 h 40 m | 11 h 30 m | 23 h 30 m | 34 h 30 m | 46 h 10 m |

- Il tempo di registrazione approssimativo è a solo titolo indicativo. Il tempo di registrazione effettivo potrebbe essere inferiore a seconda dell'ambiente di ripresa.

## Videocamera

|                   |   |
|-------------------|---|
| Alimentazione     | Uso dell'adattatore CA: CC 5,2 V, Uso del pacco batteria: CC 3,5 V - 3,6 V                        |
| Potenza assorbita | 2,2 W (quando "LUMINOSITÀ MONITOR" è impostato su "3" (standard))<br>Consumo attuale stimato: 1 A |
| Dimensioni        | 50,5 mm x 55 mm x 110,5 mm (L x A x P esclusa cinghia dell'impugnatura)                           |
| Massa             | Circa 185 g (solo videocamera),<br>circa 215 g (compreso il pacco batteria in dotazione)          |

## Adattatore CA (AC-V10E)

|               |  |
|---------------|--|
| Alimentazione | Da 110 V a 240 V CA, 50 Hz/60 Hz                           |
| Uscita        | 5,2 V CC, 1 A  |
| Dimensioni    | 72 mm x 28 mm x 59 mm (L x A x P: escluso cavo e spina CA) |
| Massa         | Circa 77 g   |

- Per consentire i miglioramenti del prodotto, le sue specifiche e il aspetto possono essere soggetti a cambiamenti senza preavviso.

# JVC





# JVC

LYT2394-002A-M

**DU**

## Beknopte gebruiksaanwijzing

CAMCORDER

GZ-E15BE/GZ-E15RE Everio

GZ-E15SE/GZ-E10BE

GZ-E10SE

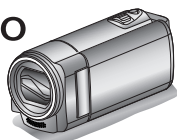
DEUTSCH  
FRANÇAIS  
CASTELLANO  
ITALIANO  
NEDERLANDS  
PORTUGUÊS  
РУССКИЙ  
УКРАЇНСЬКА

### Uitgebreide gebruikshandleiding

Raadpleeg voor meer informatie over het gebruik van dit product de "Uitgebreide gebruikshandleiding" op de volgende website.

■ <http://manual3.jvckenwood.com/index.html/>

### Het toebehoren controleren

Lichtnetadapter  
AC-V10E

AV-kabel

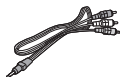
Accupack  
BN-VG108EBeknopte gebruiksaanwijzing  
(deze handleiding)USB-kabel  
(Type A - Mini-Type B)

### Beste klanten

Hartelijk dank voor de aankoop van dit JVC-product.

Gelieve voor gebruik de Veiligheidsmaatregelen en Opgelet-berichten te lezen op pag. 2 en pag. 10, ten behoeve van het veilig gebruik van dit product.



# Veiligheidsmaatregelen

**WAARSCHUWING: STEL DIT TOESTEL NIET BLOOT AAN REGEN OF VOCHT TER VOORKOMING VAN BRAND EN ELEKTRISCHE SCHOKKEN.**

## OPMERKINGEN:

- Het spanningslabel en waarschuwingen voor de veiligheid zijn op het onder- en/of achterpaneel van het hoofdtoestel aangegeven.
- Het plaatje met het serienummer vindt u waar de accu is bevestigd.
- De informatie over de stroomvoorziening en de veiligheids waarschuwing voor de netadapter bevinden zich op de boven- en onderkant daarvan.

## Voorzichtig bij het vervangen van de lithium batterij

Bij verkeerd gebruik van de in dit toestel gebruikte lithiumbatterij kan gevaar van brand of chemische verbranding ontstaan.

Derhalve mag u de batterij nooit herladen, uittennemen, verhitten boven 100°C of verbranden. Vervang batterij met Panasonic, Sanyo, Sony of Maxell CR2025.

Er bestaat explosie- of brandgevaar als de batterij niet op de juiste manier vervangen wordt.

- Gooi een gebruikte batterij onmiddellijk weg (liefst op een milieuvriendelijke wijze, bijvoorbeeld in een batterijbak of door hem terug te brengen naar de foto- of elektriciteitshandelaar). Houd de batterij buiten het bereik van kinderen.
- Neem de batterij niet uit een en gooi hem niet in een open vuur.

## VOORZORGSMAATREGELEN:

- Om elektrische schokken te vermijden, mag u de ombouw niet openen. In het toestel bevinden zich geen door de gebruiker te repareren onderdelen. Laat onderhoud over aan de vakman.
- Trek de stekker van het netsnoer bij voorkeur uit het stopcontact wanneer u de netadapter voor langere tijd niet gaat gebruiken.

## LET OP:

Vorkom een elektrische schok of beschadiging van het toestel en steek de kleine stekker van het netsnoer in de netadapter zodat deze goed vast zit.

Steek vervolgens de grotere stekker van het netsnoer in een stopcontact.

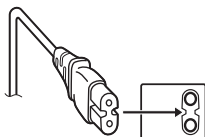

## Maak een kopie van belangrijke opgenomen scènes

JVC is niet aansprakelijk voor verloren gegevens. Maak van belangrijke opnamen altijd een kopie op een DVD of een ander opslagmedium.

Wanneer het toestel in een kast of op een plank wordt gezet, moet u er op letten dat er voldoende ventilatieruimte aan alle kanten van het toestel overblijft (10 cm of meer aan beide zijken, aan de bovenkant en aan de achterkant).

Blokkeer de ventilatie-openingen niet.

(Als de ventilatie-openingen geblokkeerd worden door een krant, een kleedje of iets dergelijks, is het mogelijk dat de warmte niet uit het toestel kan ontsnappen.)

Zet geen open vuur, zoals een brandende kaars, op het toestel.

Denk aan het milieu wanneer u batterijen weggooit en volg de lokale regelgeving aangaande het wegwerpen van deze batterijen strikt op.

Het toestel mag niet worden blootgesteld aan druppelend of spattend water.

Gebruik dit toestel niet in een badkamer of andere plek waar water voorhanden is.

Zet ook geen voorwerpen met water of andere vloeistoffen erin op het toestel (zoals cosmetica, medicijnen, bloemenvazen, potplanten, kopjes enz.). (Als water of een andere vloeistof in het toestel terecht komt, kan dit leiden tot brand of een elektrische schok.)

Richt de lens niet direct naar de zon. Dit zou namelijk uw ogen kunnen beschadigen of problemen in de werking van het interne circuit kunnen veroorzaken met mogelijk brand of een elektrische schok tot gevolg.

## LET OP!

De volgende opmerkingen zijn uitermate belangrijk en dienen beschadiging van het toestel en letsel te voorkomen.

Draag de camera niet door deze aan de LCDmonitor vast te houden. De camera zou anders kunnen vallen of op een andere manier worden beschadigd.

Gebruik geen statief op een instabiel of scheef oppervlak. Het statief zou anders om kunnen vallen met ernstige beschadiging van de camera tot gevolg.

## LET OP!

Verbind geen kabels (audio/video, enz.) met de camera wanneer deze op de tv is geplaatst en laat de camera niet op de tv liggen. Iemand zou namelijk over de kabels kunnen struikelen of er op staan waardoor de camera van de tv valt met beschadiging tot gevolg.

## LET OP:

De stroomstekker moet gemakkelijk te bedienen zijn.

- Trek de stroomstekker onmiddellijk uit als de camcorder abnormaal werkt.

## WAARSCHUWING:

De accu, de camera met geplaatste batterij en de afstandsbediening met geplaatste batterij, mogen niet worden blootgesteld aan grote hitte, zoals van direct zonlicht, vuur of iets dergelijks.

#### VOORZORGSMAATREGELEN:

- Zorg ervoor dat u de bijgeleverde lichtnetadapter gebruikt.
- Gebruik de bijgeleverde lichtnetadapter niet met andere apparaten.

#### Informatie voor gebruikers over het verwijderen van oude apparatuur en batterijen



Producten



Batterij

#### Opmerking:

Het teken Pb onder het batterijsymbool geeft aan dat deze batterij lood bevat.

#### [Europese Unie]

Deze symbolen geven aan dat de elektrische en elektronische apparatuur en de batterij met dit symbool aan het einde van hun levensduur niet mogen worden weggegooid als algemeen huishoudelijk afval. De producten moeten in de plaats daarvan worden afgegeven bij de toepasselijke inzamelpunten voor de recycling van elektrische en elektronische apparatuur en batterijen voor een gepaste behandeling, recuperatie en recycling in overeenstemming met uw nationale wetgeving en de Richtlijnen 2002/96/EG en 2006/66/EG. Door deze producten op de juiste manier weg te gooien, helpt u mee aan het behoud van de natuurlijke bronnen en helpt u bij het voorkomen van potentiële negatieve effecten op het milieu en de menselijke gezondheid die anders kunnen worden veroorzaakt door een inadequaat afvalverwerking van deze producten.

Voor meer informatie over de inzamelpunten en het recyclen van deze producten, kunt u contact opnemen met uw lokaal gemeentebestuur, het afvalverwerkingsbedrijf voor huishoudelijk afval of de winkel waar u het apparaat hebt gekocht. In overeenstemming met de nationale wetgeving, kunnen boetes worden opgelegd voor ongeoorloofde afvalverwijdering.

#### [Zakelijke gebruikers]

Als u dit product wilt weggooien, kunt u onze webpagina <http://www.jvc.eu> bezoeken voor meer informatie over de terugname van het product.

#### [Overige landen buiten de Europese Unie]

Deze symbolen zijn alleen geldig in de Europese Unie. Als u deze items wilt weggooien, moet u dat doen in overeenstemming met de toepasselijke nationale wetgeving of andere voorschriften in uw land voor de behandeling van oude elektrische en elektronische apparatuur en batterijen.

#### Vergeet niet dat deze camera bedoeld is voor privé-gebruik.

Commercieel gebruik zonder toestemming is verboden. (Het is bovendien ten zeerste aan te bevelen vooraf toestemming te vragen voor het opnemen van bijvoorbeeld een show, uitvoering, expositie of toneelstuk voor persoonlijk gebruik.)

#### Handelsmerken

- Het AVCHD en AVCHD logo zijn handelsmerken van Panasonic Corporation en Sony Corporation.
- HDMI is een handelsmerk van HDMI Licensing, LLC. 
- Vervaardigd onder licentie van Dolby Laboratories. Dolby en het symbool met de dubbele D zijn handelsmerken van Dolby Laboratories.
- Windows® is een geregistreerd handelsmerk of een handelsmerk van Microsoft Corporation in de Verenigde Staten en/of andere landen.
- Macintosh is een geregistreerd handelsmerk van Apple Inc.
- iMovie and iPhoto zijn handelsmerken van Apple Inc., gedeponerd in de VS en andere landen.
- YouTube™ en het YouTube logo zijn handelsmerken en/of geregistreerde handelsmerken van Google Inc.
- Intel, Intel Core, en Pentium zijn handelsmerken of gedeponerde handelsmerken van Intel Corporation of diens dochtermaatschappijen in de VS en andere landen.
- Andere product- en bedrijfsnamen die in deze instructiehandleiding zijn opgenomen, zijn handelsmerken en/of geregistreerde handelsmerken van hun respectievelijke eigenaren.
- Symbolen zoals ™ en ® zijn weggelaten in deze handleiding.

# Inhoud

|  |   |   |    |
|--|---|---|----|
| Veiligheidsmaatregelen .....           | 2 | <b>Opnemen</b>                                  |    |
| Namen van onderdelen en functies ..... | 4 | Video-opname .....                              | 8  |
| <b>Aan de slag</b>                     |   | <b>Afspelen</b>                                 |    |
| Afstelling van de handgreep .....      | 5 | Bestanden afspelen/wissen op dit apparaat ..... | 9  |
| Het accupack opladen .....             | 5 | <b>Meer informatie</b>                          |    |
| Een SD-kaart plaatsen .....            | 6 | Probleemoplossing/Opgelet-berichten .....       | 10 |
| Instelling van de klok .....           | 7 | Opneembare tijd/Specificaties .....             | 12 |
| Videokwaliteit .....                   | 7 |   |    |

## OPMERKING



Zie de Uitgebreide gebruikshandleiding voor meer informatie.  
<http://manual3.jvckenwood.com/index.html/>

## Maak een backup van belangrijke opgenomen gegevens

JVC kan niet verantwoordelijk worden gesteld voor verloren gegevens. U wordt aanbevolen uw belangrijke opgenomen gegevens een keer om de 3 maanden te kopiëren naar een disk of een ander opnamemedium voor bewaring.

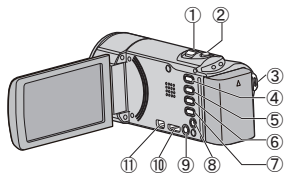
# Namen van onderdelen en functies



- 1 Inzoom-/Volumeknop / Index (  ) (pag. 8, pag. 9)
- 2 i.AUTO (Intelligent Auto)-knop (pag. 8)
- 3 START/STOP-knop (video-opname) (pag. 8) /  (Afspelen/Pauze)-knop (Video afspelen) (pag. 9)
- 4  (Afspelen/Opname)-knop  
Schakelt tussen opname- en afspeelstand.

- 5 UP/<-knop  
UP : Scrollt/verplaatst cursor op de pictogrammen naar boven  
< : Achterwaarts zoeken
- 6 DOWN/>-knop  
DOWN : Scrollt/verplaatst cursor op de pictogrammen naar beneden  
> : Voorwaarts zoeken
- 7 OK/INFO-knop  
Bevestigt de selectie. / Geeft informatie weer als volgt.  
Opnemen : Geeft de resterende tijd en batterijsterkte weer.  
Afspelen : Geeft bestandsinformatie weer, zoals de opnamedatum.
- 8 AV-Connector
- 9 MENU-knop
- 10 HDMI mini-connector
- 11 USB-Connector

# Afstelling van de handgreep

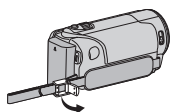

① Open de hendel op riemvergrendeling

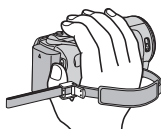

② Pas de lengte van de riem aan

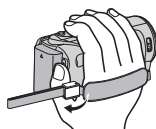

③ Sluit de hendel

## Het accupack opladen

**1** Het accupack bevestigen.

\* Het accupack is niet opgeladen bij de aankoop.

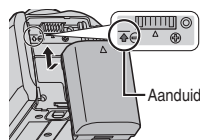

● Plaats de bovenkant van de batterij met het merk op dit apparaat en schuif het zover erin tot de batterij op zijn plaats klikt.

■ Om de batterijdoos los te maken (Basis)

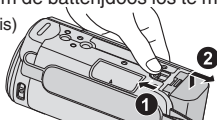

**2** Verbind de DC connector.

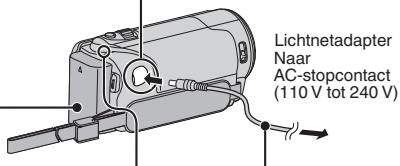
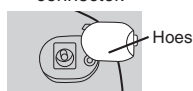

**3** Sluit de stroom aan. Oplaadlampje

Bezig met laden:  
Knippert  
Opladen gereed:  
Gaat uit

### LET OP

Zorg ervoor dat u JVC-accupacks gebruikt.

- Indien u andere batterijdozen gebruikt buiten de JVC-batterijdozen, kunnen de veiligheid en de prestaties niet gegarandeerd worden.
- Oplaadtijd: Ongeveer 2 u 20 min (met de meegeleverde batterijdoos)
- De oplaadtijd geldt als de het apparaat wordt gebruikt bij 25°C. Als de batterijdoos opgeladen wordt buiten de kamertemperatuur van 10°C tot 35°C, kan het zijn dat het opladen langer zal duren of dat het gewoon niet zal starten. De opneembare en afspelbare tijd kunnen ook korter zijn onder bepaalde gebruiksomstandigheden, bijvoorbeeld bij een lage temperatuur.
- U kunt video's opnemen of afspelen terwijl de lichtnetadapter is aangesloten. (De accu kan niet worden opgeladen tijdens de opname of het afspelen.)

Verwijder de accu als het apparaat gedurende lange tijd zal worden gebruikt. De prestatie van de accu kan slechter worden als deze in het apparaat bevestigd blijft.

# Een SD-kaart plaatsen

Voer een commercieel beschikbare SD-kaart in alvorens op te nemen.

1 Sluit het LCD-monitor.

(Basis)

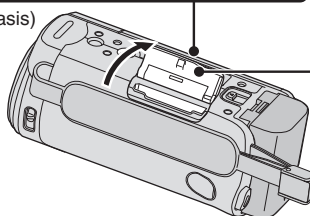

2 Open het deksel.

3 Plaats een SD-kaart.

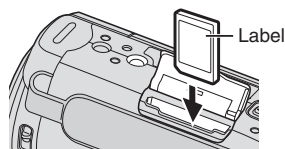

\* Schakel dit apparaat uit alvorens een kaart te plaatsen of te verwijderen.

\* Wanneer de LCD-monitor gesloten wordt, wordt de eenheid uitgeschakeld.

## ■ De kaart verwijderen

Druk de kaart eenmaal naar binnen en trek het vervolgens recht eruit.

(Basis)

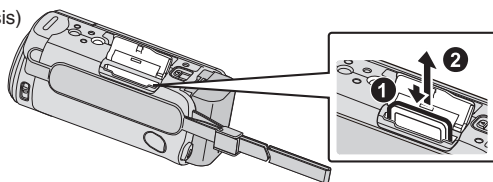

### OPMERKING

Bewerkingen worden bevestigd op de volgende SD-kaarten.

|   |  |
|---|--|
| Fabrikant   | Panasonic, TOSHIBA, SanDisk  |
| Video  | Klasse 4 of hoger-compatibele SD-kaart (2 GB)/<br>Klasse 4 of hoger-compatibele SDHC-kaart (4 GB tot 32 GB)/<br>Klasse 4 of hoger-compatibele SDXC-kaart (48 GB tot 64 GB)<br>(Voor opnamen met videokwaliteit "UXP", wordt Klasse 6 of hoger aanbevolen.) |

- Als u andere SD-kaarten (inclusief SDHC/SDXC-kaarten) gebruikt dan de hierboven vermelde, kan dit leiden tot mislukte opnamen of gegevensverlies.
- Raak de aansluitingen van de SD-kaart niet aan om de gegevens te beschermen.
- Controleer wanneer u een SDXC-kaart gebruikt of deze compatibel is met het besturingssysteem van uw computer, door de Uitgebreide gebruikshandleiding te raadplegen.

# Instelling van de klok

Om de cursor naar boven/links of beneden/rechts te bewegen drukt u op de knop UP/< of DOWN/>.

## 1 Open de LCD-monitor.

- Het apparaat gaat aan. Wanneer de LCD-monitor gesloten wordt, wordt de eenheid uitgeschakeld.

## 2 Selecteer "JA" en druk op OK wanneer "STEL DATUM/TIJD IN!" wordt weergegeven.



## 3 Stel de datum en de tijd in.

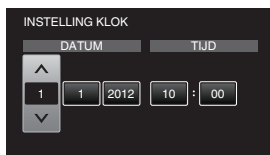

- Druk op UP/< of DOWN/> om de waarde van de instelling aan te passen en druk op OK om te bevestigen. De cursor gaat naar het volgende item.
- Gebruik deze stap om het jaar, de maand, de dag, het uur en de minuut aan te passen.

## 4 Druk op UP/< of DOWN/> om de regio te selecteren waarin u woont en druk op OK.

- De stadsnaam en het tijdsverschil worden weergegeven.

## ■ Terugkeren naar het vorige scherm

Druk op MENU.

# Videokwaliteit

Deze eenheid kan opnemen in high en standard definition. (alleen GZ-E15)

De standaardinstelling is high definition (XP).

## ■ Om de instelling te wijzigen

- ① Druk op MENU.
- ② Druk op UP/< of DOWN/> om "VIDEOKWALITEIT" te selecteren, en druk op OK/INFO.
- ③ Druk op UP/< of DOWN/> om de videokwaliteit te selecteren.
- ④ Druk op OK/INFO. (Instelling voltooid)

|  |     |  |
|--|-----|--|
| High Definition                        | UXP | Hogere videokwaliteit<br><br>↑↓<br><br>Meer opnametijd |
|  | XP  |  |
|  | SP  |  |
|  | EP  |  |
| Standard Definition<br>(alleen GZ-E15) | SSW |  |
|  | SEW |  |

\* Raadpleeg pag. 12 voor informatie over de opnametijd bij benadering.

# Video-opname

Met behulp van de intelligent auto modus kunt u opnemen zonder zich al te veel zorgen te maken over de instellingen. Instellingen zoals belichting en focus worden automatisch aangepast aan de opnamecondities.

\* In het geval dat u een specifieke opname maakt van bijvoorbeeld een persoon enz., dan wordt het overeenkomstige pictogram weergegeven op het scherm.

**Voordat u een belangrijke scène opneemt, kunt u het best eerst een proefopname maken.**

**1** Open de lenshoes.



**2** Controleer of de opnamemodus **i.A.** Intelligent Auto is.

- Als de **M** stand Handmatig is ingesteld, druk dan op de **Auto**-knop om dit te wijzigen.
- Telkens als u drukt wordt de stand tussen Intelligent Auto en Handmatig gewijzigd.

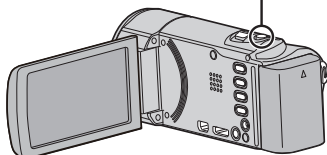
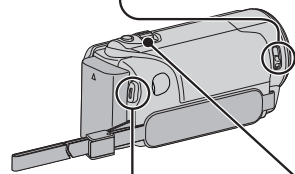

**3** Start met opnemen.

- Druk nog eens om te stoppen.



START  
/STOP

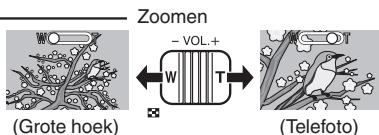

Zoomen

(Grote hoek)

(Telefoto)

## ■ Aanwijzingen tijdens video-opname

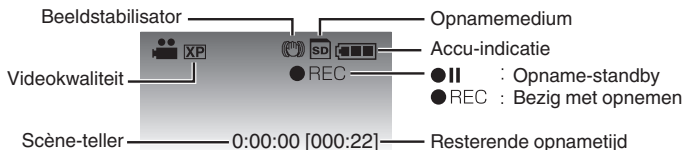

### OPMERKING

- De geschatte opnametijd van het geschatte accupack is ongeveer 40 minuten.
- Als dit toegangslampje aan is, mogen het accupack, de lichtnetadapter of de SD-kaart niet worden verwijderd. De opgenomen gegevens kunnen onleesbaar worden.
- Dit apparaat wordt als het gedurende 5 minuten niet is gebruikt automatisch uitgeschakeld om energie te besparen. (alleen bij gebruik van het accupack)
- De gezichtshoek kan veranderen wanneer de beeldstabilisator wordt in- of uitgeschakeld.



# Bestanden afspelen/wissen op dit apparaat

Selecteer de opgenomen video's en speel ze af via een indexscherm (miniatuurscherm).

**1** Selecteer de weergavestand.

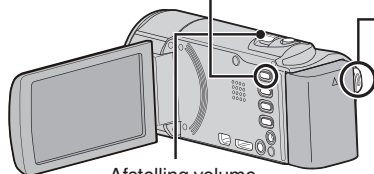
Afstelling volume



**2** Selecteer de gewenste video en druk op [▶/||].



START /STOP

- Om de cursor naar boven/links of beneden/rechts te bewegen drukt u op de knop UP/< of DOWN/>.

- Druk op [▶] om terug te keren naar de opnamemodus.

## ■ De geselecteerde bestanden wissen van het indexscherm

- 1 Druk op MENU, selecteer "WISSEN" en druk op OK.
- 2 Selecteer "KIES BESTAND" en druk op OK.

- 3 Druk op UP/< of DOWN/> om bestanden te selecteren, en druk op OK.

-  verschijnt.

- 4 Druk op MENU, selecteer "UITVOEREN" en druk op OK om het wissen te bevestigen.

- 5 Druk nadat het het wissen voltooid is op OK.

## ■ Handige bedieningsknoppen/-hendles tijdens het afspelen

|  | Tijdens de videoweergave | Tijdens videopauze                              |
|--|--------------------------|---|
| START/STOP ▶/  | Pauze                    | Afspelen  |
| Zoom  | -                        | Stop (keert terug naar het miniatuurscherm)     |
| Zoomen T / Vol.+   | Verhoogt het volume      | Stop (keert terug naar het miniatuurscherm)     |
| Zoomen W / Vol.-   | Verlaagt het volume      | Stop (keert terug naar het miniatuurscherm)     |
| UP/<   | Achterwaarts zoeken      | Frame per frame afspelen in omgekeerde richting |
| DOWN/>   | Voorwaarts zoeken        | Frame per frame afspelen in normale richting    |

# Probleemoplossing/Opgelet-berichten

## Probleemoplossing

Als u problemen ondervindt met dit apparaat, controleer dan het volgende voordat u reparatie aanvraagt.

1. Raadpleeg het deel "Probleemoplossing" in de "Uitgebreide gebruikshandleiding".

Als u problemen ondervindt met het bedienen van dit apparaat, raadpleeg dan de gedetailleerde beschrijvingen in "Uitgebreide gebruikshandleiding".

- <http://manual3.jvckenwood.com/index.html>

2. Deze eenheid is een apparaat dat door een microcomputer wordt bediend.

Elektrostatische lading, externe ruis en onderbrekingen (van een TV, een radio, etc.) kunnen voorkomen dat het juist werkt.

Stel in dat geval het apparaat opnieuw in.

① Zet de stroom uit. (Sluit het LCD-scherm.)

② Verwijder de lichtnetadapter en het accupack uit dit apparaat, breng ze terug aan en open het LCD-scherm. Hiermee wordt het apparaat automatisch ingeschakeld.

3. Indien de oplossingen niet leiden tot de oplossing van het probleem, raadpleeg dan uw dichtstbijzijnde JVC-dealer of JVC-dienstencentrum.

## Accu's

De meegeleverde accu is een lithium-ion accu. Lees de volgende aanwijzingen voordat u de meegeleverde accu of een los verkrijgbare accu gaat gebruiken:

### Contactpunten

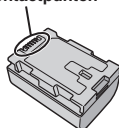

#### • Voorkom als volgt risicovolle situaties

... niet in brand steken.

... Let op voor kortsluiting van de aansluitingen. Houd het uit te buurt van metalen voorwerpen indien niet in gebruik. Vervoer de batterij in een plastic zakje.

... niet aanpassen of demonteren.

... niet blootstellen aan temperaturen boven de 60°C, aangezien de accu hierdoor oververhit kan raken, kan ontploffen of vlam kan vatten.

... gebruik alleen de opgegeven laders.

#### • Voorkom schade en verleng de levensduur

... vermijd onnodige schokken.

... laad op in het temperatuurbereik van 10°C tot 35°C. Bij lagere temperaturen duurt het opladen langer, of in sommige gevallen stopt het opladen geheel. Bij hogere temperaturen wordt het opladen niet voltooid, of in sommige gevallen stopt het opladen geheel.

... bewaar de accu op een koele, droge plaats. Langdurige blootstelling aan hoge temperaturen vergroot de natuurlijke ontlading en verkort de levensduur.

... houd het niveau van de accu op 30 % ( ) als het accupack gedurende lange tijd niet zal worden gebruikt. Het accupack moet bovendien om de 6 maanden volledig worden opgeladen en ontladen, en moet vervolgens terug worden opgeslagen met het niveau van de accu op 30 % ( ).

... verwijder de accu uit de lader of de ingeschakelde camera wanneer u die niet gebruikt, aangezien sommige apparaten ook stroom gebruiken als ze zijn uitgeschakeld.

... Laat de eenheid niet vallen of stel het niet bloot aan sterke impacten.

## Opnamemedium

#### • Volg vooral goed de aanwijzingen om te voorkomen dat uw opgenomen materiaal verloren gaat of beschadigd raakt.

• Buig het opnamemedium niet of laat het niet vallen, oefen er geen grote druk op uit en stel het niet bloot aan schokken en trillingen.

• Laat geen waterspatters op het medium komen.

• Gebruik of vervang het opnamemedium niet op plaatsen waar een sterke statische elektriciteit heerst of in een krachtig elektrisch veld en berg het ook niet op onder dergelijke omstandigheden.

• Zet de camera niet uit en verwijder niet de accu of de wisselstroomadapter tijdens het maken of afspelen van opnamen of tijdens een andere lees- of schrijfactie van het opnamemedium.

• Breng het opnamemedium niet in de buurt van objecten die een krachtig magnetisch veld hebben of die krachtige elektromagnetische golven uitzenden.

• Berg het opnamemedium niet op op plaatsen waar een hoge temperatuur of hoge luchtvochtigheid heerst.

• Raak de metalen delen niet aan.

• Wanneer u het opnamemedium formatteert of gegevens wist met de camera, wordt alleen de informatie over het bestandsbeheer gewijzigd. De gegevens zijn niet volledig gewist van het opnamemedium. Als u alle gegevens volledig wilt verwijderen, dan raden wij u aan in de handel verkrijgbare software te gebruiken die speciaal ontworpen is voor dat doel of de camera fysiek kapot te maken met bijvoorbeeld een hamer.

## LCD-scherm

#### • Voorkom beschadiging van het LCD-scherm, doe het volgende vooral NIET

... hard tegen het scherm duwen of stoten.

... de camera op het LCD-scherm neerleggen.

#### • Zo kunt u de levensduur verlengen

... wrijf het LCD-scherm niet met een ruwe doek.

Terwijl het LCD-monitor meer dan 99,99 % efficiënte pixels heeft, kunnen 0,01 % van de pixels heldere (rode, blauwe, groene) vlekken of donkere vlekken zijn. Dit is geen storing. De vlekken worden niet mee opgenomen.

## De camera zelf

### ● Om veiligheidsredenen mag u het volgende NIET DOEN

- ... het camerahuis openmaken.
- ... het toestel demonteren of aanpassen.
- ... brandbare stoffen, water of metalen objecten in het toestel laten binnendringen.
- ... de accu verwijderen of de stroomtoevoer onderbreken terwijl de camera aanstaat.
- ... de accu in de camera laten terwijl u de camera niet gebruikt.
- ... open vuur, zoals een brandende kaars, op het toestel zetten.
- ... het toestel nat laten worden.
- ... ervoor zorgen dat er stof of metalen voorwerpen aan de stekker of een stopcontact blijven hechten.
- ... voorwerpen in de camera steken.

### ● Gebruik de camera NIET

- ... op plaatsen die erg vochtig of stoffig zijn.
- ... op plaatsen met roet of stoom, bijvoorbeeld in de buurt van een gasfornuis.
- ... op plaatsen waar veel schokken of trillingen voorkomen.
- ... in de buurt van een TV-toestel.
- ... in de buurt van apparaten die een sterk magnetisch of elektrisch veld opwekken (luidsprekers, TV-/radio-antennes, enz.).
- ... op plaatsen met een extreem hoge (meer dan 40°C) of extreem lage (minder dan 0°C) temperatuur.

### ● Laat de camera NIET achter

- ... op plaatsen waar het meer dan 50°C is.
- ... op plaatsen waar de vochtigheid bijzonder laag (minder dan 35%) of bijzonder hoog (meer dan 80%) is.
- ... in direct zonlicht.
- ... in een afgesloten auto (in de zomer).
- ... in de buurt van een verwarmingstoestel.
- ... hoog bovenop bijvoorbeeld een TV-toestel. Als u het toestel hoog neerlegt met een kabel eraan vast kan de kabel bekneld raken en het toestel op de grond vallen.

### ● Bescherm de camera als volgt

- ... laat het toestel niet nat worden.
  - ... laat het toestel niet vallen en sla er niet mee tegen harde voorwerpen.
  - ... stel het toestel wanneer u het vervoert niet bloot aan schokken of overmatige trillingen.
  - ... richt de lens niet gedurende lange tijd op bijzonder lichte voorwerpen.
  - ... stel de lens niet aan direct zonlicht bloot.
  - ... zwaai de camera niet in het rond wanneer u de polsriem gebruikt.
  - ... zwaai de zachte cameratas niet in het rond met de camera erin.
  - ... Om het apparaat te beschermen, mag u de camcorder niet bewaren op een plaats met veel stof of zand.
- ### ● Om te voorkomen dat de camera valt,
- Houd de handgreep stevig vast.
  - Indien u de camera met een statief gebruikt, dient u de camera goed op het statief te bevestigen. Als de camera valt, kunt u zich bezeren en de camera kan beschadigd raken. Indien een kind de camera gebruikt, dient er ouderlijk toezicht te zijn.

Geachte klant,

[Europese Unie]

Dit apparaat voldoet aan de geldende Europese normen en richtlijnen inzake elektromagnetische compatibiliteit en elektrische veiligheid.

De Europese vertegenwoordiger van JVC KENWOOD Corporation is:  
JVC Technical Services Europe GmbH  
Postfach 10 05 04  
61145 Friedberg  
Duitsland

# Opneembare tijd/Specificaties

U kunt de video-opnametijd nagaan door op de OK/INFO knop te drukken.

## Geschatte video-opnametijd

| Kwaliteit       | SDHC/SDXC-kaart |          |           |           |           |           |
|-----------------|-----------------|----------|-----------|-----------|-----------|-----------|
|                 | 4 GB            | 8 GB     | 16 GB     | 32 GB     | 48 GB     | 64 GB     |
| UXP             | 20 m            | 40 m     | 1 u 20 m  | 2 u 50 m  | 4 u 10 m  | 5 u 40 m  |
| XP              | 30 m            | 1 u      | 2 u       | 4 u       | 6 u       | 8 u 10 m  |
| SP              | 40 m            | 1 u 20 m | 2 u 50 m  | 5 u 50 m  | 8 u 30 m  | 11 u 30 m |
| EP              | 1 u 40 m        | 3 u 30 m | 7 u 10 m  | 14 u 40 m | 21 u 30 m | 28 u 50 m |
| SSW<br>(GZ-E15) | 1 u 20 m        | 2 u 40 m | 5 u 30 m  | 11 u 20 m | 16 u 40 m | 22 u 20 m |
| SEW<br>(GZ-E15) | 2 u 50 m        | 5 u 40 m | 11 u 30 m | 23 u 30 m | 34 u 30 m | 46 u 10 m |

- De geschatte opnametijd is slechts een richtsnoer. De werkelijke opnametijd kan korter zijn afhankelijk van de opname-omgeving.

## Camera

|                   |   |
|-------------------|---|
| Stroomvoorziening | Bij gebruik van lichtnetadapter: DC 5,2 V, Bij gebruik van accupack: DC 3,5 V - 3,6 V           |
| Stroomverbruik    | 2,2 W (als "MONITOR HELDERHEID" is ingesteld op "3" (standard))<br>Nominiaal stroomverbruik: 1A |
| Afmetingen        | 50,5 mm x 55 mm x 110,5 mm (B x H x D: zonder handgreep)  |
| Massa             | Ongeveer 185 g (enkel camera),<br>Ongeveer 215 g (met bijgeleverde batterijdoos)                |

## Lichtnetadapter (AC-V10E)

|                   |   |
|-------------------|---|
| Stroomvoorziening | AC 110 V tot 240 V, 50 Hz/60 Hz                               |
| Uitgang           | DC 5,2 V, 1 A   |
| Afmetingen        | 72 mm x 28 mm x 59 mm (B x H x D: zonder kabel en AC-stekker) |
| Massa             | Ongeveer 77 g   |

- De specificaties en uitzicht van dit product zijn onderhevig aan veranderingen, voor de verdere verbetering, en dit zonder voorafgaandelijke berichtgeving.

# JVC



# JVC

LYT2394-002A-M

**PT**

## Guia Básico do Utilizador

CÂMARA DE VÍDEO

GZ-E15BE/GZ-E15RE Everio

GZ-E15SE/GZ-E10BE

GZ-E10SE

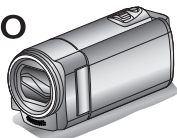
DEUTSCH  
FRANÇAIS  
CASTELLANO  
ITALIANO  
NEDERLANDS  
PORTUGUÊS  
РУССКИЙ  
УКРАЇНСЬКА

## Guia Detalhado do Utilizador

Para mais detalhes sobre como utilizar este produto, consulte o “Guia Detalhado do Utilizador” na página Web seguinte.

■ <http://manual3.jvckenwood.com/index.html/>

### Verificar os Acessórios

Adaptador de CA  
AC-V10E

Cabo AV

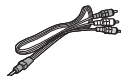
Bateria  
BN-VG108EGuia Básico do Utilizador  
(este manual)Cabo USB  
(Tipo A - Mini Tipo B)

### Estimados Clientes

Obrigado por ter adquirido este produto JVC.  
Antes de o utilizar, por favor leia as Precauções de Segurança na p. 2 e na p. 10 para garantir uma utilização segura deste produto.



# Precauções de segurança

## AVISO: PARA EVITAR UM INCÊNDIO OU CHOQUE ELÉCTRICO NÃO EXPONHA A CÂMARA À CHUVA OU HUMIDADE.

### NOTAS:

- A placa de especificações e as precauções de segurança encontram-se na base e/ou parte de trás da unidade principal.
- A placa do número de série encontra-se no transportador da bateria.
- As informações sobre a tensão e precauções de segurança do adaptador CA encontram-se nos lados superior e inferior respectivos.

### Cuidados a ter com a bateria de lítio substituível

Se manuseada incorrectamente, a bateria utilizada neste dispositivo pode provocar um incêndio ou queimaduras químicas.

Não recarregue, desmonte ou aqueça a bateria a uma temperatura superior a 100°C, nem a queime. Substituir a bateria por Panasonic, Sanyo, Sony ou Maxell CR2025.

Se substituir incorrectamente a bateria pode provocar uma explosão ou um incêndio.

- Deite imediatamente fora a bateria usada.
- Não deixe a bateria ao alcance das crianças.
- Não desmonte nem queime a bateria.

### PRECAUÇÕES:

- Para evitar um choque eléctrico, não abra a caixa. No interior da câmara não existem peças que possam ser reparadas pelo utilizador. As reparações só devem ser efectuadas por técnicos qualifi cados.
- Se não tensionar utilizar o adaptador CA durante muito tempo, desligue o cabo de alimentação da tomada de CA.

### PRECAUÇÃO:

Para evitar choques eléctricos ou avarias na câmara, introduza primeiro a extremidade pequena do cabo de alimentação no adaptador CA, até ficar bem presa, e depois ligue a extremidade maior do cabo de alimentação à tomada de CA.

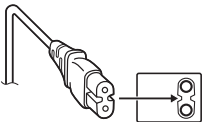

### Faça uma cópia de segurança dos dados importantes que foram gravados

A JVC não será responsável por quaisquer dados perdidos. Recomenda-se que, para armazenamento, copie os seus dados importantes que foram gravados para um DVD ou outro suporte de gravação.

Se instalar a câmara num armário ou numa prateleira, deixe espaço suficiente à sua volta para permitir uma boa ventilação (10 cm ou mais, de ambos os lados, em cima e em baixo).

Não tape os orifícios de ventilação.

(Se tapar os orifícios de ventilação com um jornal ou pano, etc. não deixa sair o calor.)

Não coloque objectos com chamas acesas, como velas em cima do equipamento.

Quando deitar fora as baterias, respeite o ambiente e cumpra os regulamentos ou leis locais sobre a maneira de se desfazer das baterias.

Não exponha a câmara a pingos ou salpicos.

Não utilize este equipamento numa casa de banho ou em locais onde haja água.

Não coloque recipientes com água ou líquidos (por exemplo, cosméticos ou remédios, vasos com flores, chávenas etc.), em cima do equipamento.

(Se deixar cair água ou líquidos para dentro do equipamento, pode provocar um incêndio ou choque eléctrico.)

Não aponte a objectiva para o sol. Se o fi zer, pode ferir os olhos ou avariar os circuitos internos. Também há o risco de incêndio ou choque eléctrico.

### PRECAUÇÃO!

As notas abaixo referem situações que podem provocar ferimentos no utilizador e danos na câmara.

Se transportar ou pegar na câmara pelo ecrã LCD, pode deixá-la cair ou avariá-la.

Não utilize um tripé sobre uma superfície instável ou desnivelada. Pode inclinar-se e avariar gravemente a câmara.

### PRECAUÇÃO!

Não deve ligar os cabos (Áudio/Vídeo, etc.) à câmara e deixá-la em cima de um televisor, pois se alguém tropeçar nos cabos a câmara pode cair e avariar-se.

### PRECAUÇÃO:

A ficha de alimentação deve permanecer prontamente utilizável.

- Retire imediatamente a ficha de alimentação se a câmara de vídeo funcionar de modo irregular.

### AVISO:

A bateria, a câmara com a bateria instalada e o telecomando com a pilha instalada, não devem ser expostos a calor excessivo, tal como luz solar directa, fogo ou semelhantes.

### PRECAUÇÕES:

- Certifique-se de que utiliza o adaptador de
  - CA fornecido.
- Não utilize o adaptador de CA fornecido com outros dispositivos.

**Informação para os utilizadores acerca da eliminação de equipamento usado e pilhas**



**Produtos**



**Pilha**

**Aviso:**

O sinal Pb abaixo do símbolo para pilhas indica que esta pilha contém chumbo.

**[União Europeia]**

Estes símbolos indicam que o equipamento eléctrico e electrónico e a pilha com este símbolo não devem ser eliminados com o restante lixo doméstico, no fim da vida útil. Em vez disso, os produtos devem ser entregues nos pontos de recolha aplicáveis para a reciclagem de equipamento eléctrico e electrónico assim como pilhas para tratamento, recuperação e reciclagem adequados, em conformidade com a legislação nacional e a directiva 2002/96/EC e 2006/66/EC. Ao eliminar estes produtos adequadamente, ajuda a conservar os recursos naturais e evita potenciais efeitos negativos no ambiente e saúde humana, que podiam ser causados por uma eliminação inapropriada destes produtos.

Para mais informação acerca dos pontos de recolha e reciclagem destes produtos, contacte a sua câmara municipal, serviço de recolha de lixo ou a loja onde adquiriu o produto.

De acordo com a legislação nacional, podem ser aplicadas multas devido à eliminação incorrecta destes resíduos.

**[Utilizadores profissionais]**

Se pretende eliminar este produto, visite a nossa página na Inter net <http://www.jvc.eu> para obter informação acerca da devolução do produto.

**[Outros países fora da União Europeia]**

Estes símbolos só são válidos na União Europeia. Se pretende eliminar estes itens, faça-o de acordo com a legislação nacional aplicável ou outras regras do seu país para o tratamento de equipamento eléctrico e electrónico usado e pilhas.

**Lembre-se de que esta câmara só se destina a utilização por consumidores privados.**

São proibidas todas as utilizações comerciais não autorizadas. (Mesmo que grave um evento como um espectáculo, actuação ou exibição para divertimento pessoal, tem de obter uma autorização prévia.)

**Marcas comerciais**

- Os logótipos AVCHD e AVCHD são marcas comerciais da Panasonic Corporation e Sony Corporation.
- HDMI é uma marca comercial da HDMI Licensing, LLC. 
- Fabricado sob licença da Dolby Laboratories. Dolby e o símbolo de dois Ds são marcas comerciais da Dolby Laboratories.
- Windows® é uma marca registada ou uma marca comercial da Microsoft Corporation nos Estados Unidos e/ou outros países.
- Macintosh é uma marca comercial registada da Apple Inc.
- A iMovie e iPhoto são marcas comerciais da Apple Inc., registadas nos EUA e noutros países.
- YouTube™ e o logótipo YouTube são marcas comerciais e/ou registadas da Google Inc.
- A Intel, Intel Core, e Pentium são marcas comerciais ou marcas registadas da Intel Corporation ou das suas filiais nos Estados Unidos da América e noutros países.
- Outros produtos e nomes de empresas incluídos neste manual de instruções são marcas comerciais e/ou marcas registadas dos respectivos proprietários.
- Símbolos como ™ e ® foram omitidos neste manual.

# Conteúdos

|                                |   |
|--------------------------------|---|
| Precauções de segurança .....  | 2 |
| Nomes de peças e funções ..... | 4 |

## Informações essenciais

|                            |   |
|----------------------------|---|
| Ajuste da pega .....       | 5 |
| Carregar a bateria .....   | 5 |
| Inserir um cartão SD ..... | 6 |
| Acertar o relógio .....    | 7 |
| Qualidade de vídeo .....   | 7 |

## Gravação

|                         |   |
|-------------------------|---|
| Gravação de vídeo ..... | 8 |
|-------------------------|---|

## Reprodução

|  |   |
|--|---|
| Reproduzir/Eliminar Ficheiros neste Aparelho ..... | 9 |
|--|---|

## Mais Informações

|   |    |
|---|----|
| Resolução de problemas/Advertências ..... | 10 |
| Tempo Gravável/Especificações .....       | 12 |

### NOTA

Para mais informações, consulte o Guia Detalhado do Utilizador.  
<http://manual3.jvckenwood.com/index.html/>

### Faça uma cópia de segurança de dados gravados importantes

A JVC não se responsabiliza por dados perdidos. Recomenda-se copiar os seus dados gravados importantes para um disco ou para outro suporte de gravação para os poder guardar de 3 em 3 meses.

## Nomes de peças e funções

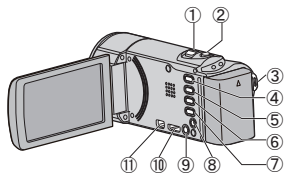

- 1 Selector de zoom/volume / Índice ( ) (p. 8, p. 9)
- 2 Botão i.AUTO (Auto Inteligente) (p. 8)
- 3 Botão START/STOP (Gravação de Vídeo) (p. 8) / Botão / (Reproduzir/Pausa) (Reprodução de Vídeo) (p. 9)
- 4 Botão (Reproduzir/Gravar)  
Altera entre os modos de gravação e reprodução.

- 5 Botão UP/<  
UP : Desloca/move o cursor sobre os ícones em sentido ascendente  
< : Pesquisa para trás
- 6 Botão DOWN/>  
DOWN : Desloca/move o cursor sobre os ícones em sentido descendente  
> : Pesquisa para a frente
- 7 Botão OK/INFO  
Confirma a selecção. / Exibe a informação seguinte.  
Gravação : Mostrar a carga restante da bateria.  
Reprodução Exibe informações do ficheiro, como por exemplo a data de gravação.
- 8 Conector AV
- 9 Botão MENU
- 10 Mini-conector HDMI
- 11 Conector USB



# Ajuste da pega

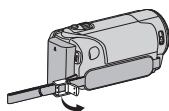

① Abra o selector no bloqueio de faixa

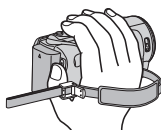

② Ajuste o comprimento da pega

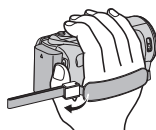

③ Feche o selector

# Carregar a bateria

**1** Insira a bateria.

\* A bateria não se encontra carregada no momento da compra.

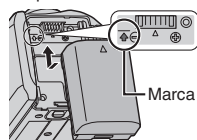

● Alinhe o topo da bateria com a marca indicada neste aparelho e faça-a deslizar até a bateria encaixar no devido lugar.

■ Remover a bateria  
(Base)

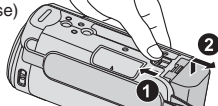

**2** Ligue o conector de CC.

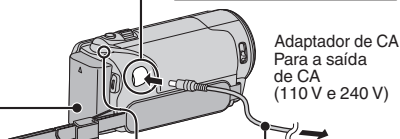
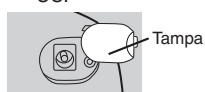

**3** Ligue a alimentação.

Indicador luminoso de carga

Carga em curso: Fica intermitente  
Carga terminada: Apaga



## AVISO

Certifique-se de que utiliza baterias JVC.

- Se utilizar quaisquer outras baterias que não as baterias JVC, a segurança e o desempenho não podem ser garantidos.
- Tempo de carga: Aprox. 2 h 20 m (utilizando a bateria fornecida)
- O tempo de carga é real quando o aparelho é utilizado a 25°C. Se a bateria for carregada fora do intervalo de temperatura ambiente de 10°C a 35°C, o processo de carga pode ser mais demorado ou pode não se iniciar. O tempo de gravação e de reprodução também podem ficar reduzidos devido a algumas condições de utilização, tais como baixa temperatura.
- Pode gravar ou reproduzir vídeos enquanto o adaptador de CA está ligado. (O carregamento da bateria não pode ser realizado durante a gravação ou reprodução.)  
Remova a bateria quando não pretender utilizar o aparelho durante muito tempo. O desempenho da bateria pode diminuir se esta for deixada inserida no aparelho.

# Inserir um cartão SD

Insira um cartão SD comercialmente disponível antes de realizar uma gravação.

1 Feche o ecrã LCD.

(Base)

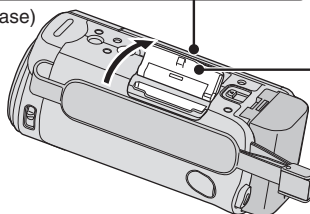

2 Abra a tampa.

3 Insira um cartão SD.

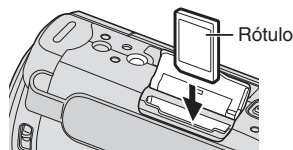

\* Desligue a este aparelho antes de inserir ou retirar um cartão.

\* Quando o ecrã LCD é fechado, o aparelho desliga-se.

## ■ Remover o cartão

Pressione o cartão para dentro uma vez, depois puxe-o para fora a direito.

(Base)

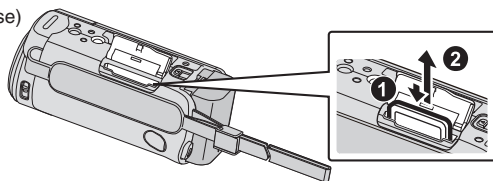

### NOTA

As operações são confirmadas nos seguintes cartões SD.

|            |  |
|------------|--|
| Fabricante | Panasonic, TOSHIBA, SanDisk  |
| Vídeo      | Cartão SD compatível com Classe 4 ou superior (2 GB)/<br>Cartão SDHC compatível com Classe 4 ou superior (4 GB a 32 GB)/<br>Cartão SDXC compatível com Classe 4 ou superior (48 GB a 64 GB)<br>(Quando estiver a gravar com a qualidade de vídeo "UXP", é recomendada a Classe 6 ou superior.) |

- Utilizar cartões SD (incluindo cartões SDHC/SDXC) diferentes dos indicados acima pode resultar em falhas de gravação ou perdas de dados.
- Para proteger os dados, não toque nos terminais do cartão SD.
- Quando utilizar um cartão SDXC, verifique a compatibilidade do mesmo com o SO do seu computador consultando o Guia Detalhado do Utilizador.

# Acertar o relógio

Para seleccionar/mover o cursor para cima/esquerda ou para baixo/direita, pressione o botão UP/< ou DOWN/>.

## 1 Abra o ecrã LCD.

- Este aparelho liga-se. Quando o ecrã LCD é fechado, o aparelho desliga-se.

## 2 Seccione "SIM" e pressione OK quando aparecer "ACERTE DATA/HORA!".



## 3 Acertar data e hora.



- Pressione UP/< ou DOWN/> para ajustar o valor da definição e pressione OK para confirmar. O cursor move-se até ao item seguinte.
- Repita este passo para inserir o ano, mês, dia, hora e minutos.

## 4 Pressione UP/< ou DOWN/> para seleccionar a região onde se encontra e pressione OK.

- O nome da cidade e a diferença horária são exibidos.

### ■ Voltar ao ecrã anterior

Pressionar MENU.

# Qualidade de vídeo

Este aparelho pode realizar gravações tanto em alta definição como em definição normal. (apenas GZ-E15)

Por predefinição, este está definido para alta definição (XP).

## ■ Para alterar a definição

- ① Pressionar MENU.
- ② Pressione UP/< ou DOWN/> para seleccionar "QUALIDADE DE VÍDEO" e pressione OK/INFO.
- ③ Pressione UP/< ou DOWN/> para seleccionar a qualidade de vídeo.
- ④ Pressionar OK/INFO. (Definição concluída)

|                                     |     |   |
|-------------------------------------|-----|---|
| Alta Definição                      | UXP | Qualidade de vídeo superior<br><br>↑↓<br><br>Mais tempo de gravação |
|                                     | XP  |   |
|                                     | SP  |   |
|                                     | EP  |   |
| Definição Normal<br>(apenas GZ-E15) | SSW |   |
|                                     | SEW |   |

\* Para conhecer o tempo de gravação aproximado, consulte p. 12.

# Gravação de vídeo

Pode fazer gravações sem se preocupar com a definição de detalhes, utilizando o modo Auto Inteligente. Definições como exposição e foco serão ajustadas automaticamente para se adequarem às condições de gravação.

\* No caso de cenas de gravação específicas como pessoa, etc., o seu ícone é exibido no ecrã.

Antes de gravar uma cena importante, recomenda-se que realize uma gravação de teste.

**1** Abra a tampa da objectiva.



**2** Verifique se o modo de gravação está em **i.A. Auto Inteligente**.

- Se o modo estiver em **M** Manual, pressione o botão **AUTO** para alternar.
- O modo alterna entre o modo Auto Inteligente e Manual sempre que pressionar o botão.



**3** Inicie a gravação.

- Pressione novamente para parar.



Zoom

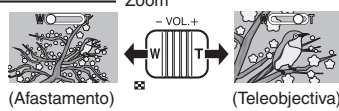

(Afastamento) (Teleobjectiva)

## ■ Indicações durante a gravação de vídeo



Estabilizador de Imagem — XP — Suporte de gravação

Qualidade de vídeo — SD — Indicador de bateria

Contador de Cenas — 0:00:00 [000:22] — Tempo de gravação restante

● II : Gravação-Pausa  
● REC : Gravação em curso

### NOTA

- O tempo de gravação estimado da bateria fornecida é de aproximadamente 40 minutos.
- Não retire nem a bateria, nem o adaptador de CA nem o cartão SD se o indicador luminoso de acesso estiver aceso. Os dados gravados podem tornar-se ilegíveis.
- Este aparelho desliga-se automaticamente para poupar carga se não for utilizado durante 5 minutos. (só quando se usar a bateria)
- O ângulo de visão pode alterar-se quando o estabilizador de imagem é desligado.

# Reproduzir/Eliminar Ficheiros neste Aparelho

Selecione e reproduza os vídeos gravados a partir de um ecrã de índice (visualização de miniaturas).

**1** Selecione o modo de reprodução.



**2** Selecione o vídeo desejado e pressione [▶/||].



Ajuste de volume

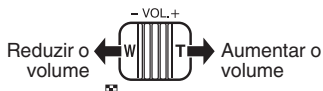

- Para seleccionar/mover o cursor para cima/esquerda ou para baixo/direita, pressione o botão UP/< ou DOWN/>.

- Pressionar novamente [▶] para voltar ao modo de gravação.

## ■ Para eliminar os ficheiros seleccionados a partir do ecrã de índice

- 1 Pressione MENU, selecione "APAGAR" e pressione OK.
- 2 Selecione "SELECÇÃO DE FICHEIRO" e pressione OK.

- 3 Pressione UP/< ou DOWN/> para seleccionar ficheiros e pressione OK.

- [🗑️] aparece.

- 4 Pressione MENU, selecione "EXECUTAR" e pressione OK para confirmar a eliminação.

- 5 Depois de concluir a eliminação, pressione OK.

## ■ Botões/selectores de operação utilizáveis durante a reprodução

|                | Durante a reprodução de vídeo | Durante a pausa de vídeo                       |
|----------------|-------------------------------|--|
| START/STOP ▶/  | Pausa                         | Reprodução                                     |
| Zoom [📐]       | -                             | Parar (volta à visualização de miniaturas)     |
| Zoom T / Vol.+ | Aumenta o nível de volume     | Parar (volta à visualização de miniaturas)     |
| Zoom W / Vol.- | Diminui o nível de volume     | Parar (volta à visualização de miniaturas)     |
| UP/<           | Pesquisa para trás            | Reprodução fotograma a fotograma para trás     |
| DOWN/>         | Pesquisa para a frente        | Reprodução fotograma a fotograma para a frente |

# Resolução de problemas/Advertências

## Resolução de problemas

Se surgirem problemas com este aparelho, verifique o seguinte antes de requerer uma assistência.

1. Consulte a secção "Resolução de problemas" no "Guia Detalhado do Utilizador".

Se tiver dificuldades de operação com este aparelho, consulte as descrições detalhadas no "Guia Detalhado do Utilizador".

- <http://manual3.jvckenwood.com/index.html>

2. Este aparelho é controlado por um microcomputador.

As descargas electrostáticas, ruídos externos e interferências (de uma televisão, rádio, etc.) podem impedir o seu funcionamento correcto.

Se for esse o caso, reinicie o aparelho.

- ① Desligue o aparelho. (Feche o ecrã LCD.)
- ② Remova o adaptador de CA e a bateria deste aparelho, volte a colocá-los, abra o ecrã LCD e o aparelho irá ligar-se automaticamente.

3. Se os passos indicados acima não solucionarem o problema, contacte o seu representante JVC ou o centro de assistência JVC mais próximo.

## Bateria

A câmara vem de fábrica com uma bateria de iões de lítio. Antes de utilizar a bateria fornecida ou uma opcional, leia as seguintes precauções de segurança:

### ● Para evitar acidentes

... não queime.

... não faça curto-circuito nos terminais. Mantenha o aparelho afastado de objectos metálicos quando não está em utilização. Durante o transporte, leve a bateria num saco de plástico.

... não modifi que nem desmonte.

... não exponha a bateria a temperaturas superiores a 60°C porque pode sobreaquecer e explodir ou provocar um incêndio.

... utilize apenas os carregadores recomendados.

### ● Para evitar danos e prolongar a vida útil

... não a sujeite a choques desnecessários.

... carregue dentro do intervalo de temperatura de 10°C a 35°C. As temperaturas mais frias requerem mais tempo para um carregamento completo ou, em alguns casos, este é totalmente interrompido. As temperaturas mais quentes impedem um carregamento completo ou, em alguns casos, este é totalmente interrompido.

... guarde-a num local frio e seco. A exposição prolongada a altas temperaturas aumenta a descarga natural e diminui a vida útil da bateria.

### Terminais

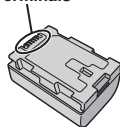

... Mantenha um nível de bateria de 30 % ( ) se não pretender utilizar a bateria durante um longo período de tempo. Adicionalmente, carregue totalmente e posteriormente descarregue totalmente a bateria de 6 em 6 meses, continuando depois a guardá-la com um nível de bateria de 30 % ( ).

... quando não estiver a utilizá-la, retire-a do carregador ou da unidade de alimentação, já que alguns equipamentos mantêm a corrente eléctrica mesmo depois de desligados.

... Não deixe cair o aparelho nem o sujeite a impactos fortes.

## Suporte de gravação

### ● Siga as indicações abaixo para evitar corromper ou danifi car dados gravados.

- Não dobre nem deixe cair o suporte de gravação nem o exponha a vibrações, pressões ou sacudidelas fortes.
  - Não salpique o suporte de gravação com água.
  - Não utilize, substitua nem guarde o suporte de gravação em locais expostos a electricidade estática forte ou ruído eléctrico.
  - Não desligue a alimentação da câmara nem retire a bateria ou o adaptador CA durante a filmagem, reprodução ou quando aceder ao suporte de gravação.
  - Não coloque o suporte de gravação junto a objectos que gerem campos magnéticos fortes ou emitam ondas electromagnéticas.
  - Não guarde o suporte de gravação em locais muito húmidos ou com altas temperaturas.
  - Não toque nas partes de metal.
- Quando formatar ou apagar dados utilizando a câmara, apenas são alteradas as informações de gestão dos ficheiros. Os dados não são totalmente eliminados do suporte de gravação. Se pretender apagar totalmente todos os dados, recomendamos que utilize software disponível comercialmente que seja especialmente concebido para esse objectivo ou destruindo fisicamente a câmara com um martelo, etc.

## Ecrã LCD

### ● Para evitar danifi car o ecrã LCD, NÃO

... faça pressão sobre ele, nem o sujeite a choques.

... pouse a câmara com o LCD por baixo.

### ● Para prolongar a vida útil

... evite limpá-lo com um pano rugoso.

Embora o ecrã LCD tenha mais de 99,99% de pixéis efectivos, 0,01% dos pixéis podem ser pontos brilhantes (vermelhos, azuis, verdes) ou pontos escuros. Isto não é uma avaria. Os pontos não serão gravados.

## Unidade principal

### ● Por razões de segurança, NÃO

- ... abra a estrutura da câmara.
- ... desmonte nem modifi que a unidade.
- ... deixe que se introduzam na unidade substâncias infl amáveis, água ou objectos metálicos.
- ... retire a bateria nem desligue a fonte de alimentação quando a câmara estiver ligada.
- ... deixe a bateria dentro da câmara quando não estiver a utilizá-la.
- ... coloque fontes de chama viva, tais como velas acesas, em cima do aparelho.
- ... exponha o aparelho a água ou salpicos.
- ... deixar pó ou objectos metálicos colados à ficha de alimentação ou a uma tomada de parede CA.
- ... insira quaisquer objectos na câmara.

### ● Evite utilizar a câmara nas seguintes condições

- ... em locais sujeitos a pó ou humidade excessiva.
- ... em locais sujeitos a cinzas ou vapores, como perto de um fogão de cozinha.
- ... em locais sujeitos a vibrações ou choques excessivos.
- ... perto de um aparelho de televisão.
- ... perto de aparelhos que gerem campos eléctricos ou magnéticos fortes (altifalantes, antenas transmissoras, etc.).
- ... em locais sujeitos a temperaturas extremamente elevadas (acima de 40°C) ou extremamente baixas (abaixo de 0°C).

### ● NÃO deixe a câmara

- ... em locais com mais de 50°C.
- ... em locais com humidade extremamente baixa (abaixo de 35%) ou extremamente elevada (acima de 80%).
- ... exposta à luz solar directa.
- ... num veículo fechado no Verão.
- ... perto de um aquecedor.
- ... em locais elevados, tais como em cima de um televisor. Deixar a unidade em locais elevados enquanto está ligado um cabo poderá resultar numa avaria caso o cabo fi que preso e a unidade caia ao chão.

### ● Para proteger a câmara, NÃO

- ... deixe que se molhe.
- ... a deixe cair nem bata com ela em objectos duros.
- ... a sujeite a vibrações ou choques excessivos durante o transporte.
- ... mantenha a objectiva apontada para objectos extremamente brilhantes durante muito tempo.
- ... exponha a objectiva à luz solar directa.
- ... a balance excessivamente quando utilizar a alça de mão.
- ... balance excessivamente a bolsa maleável com a câmara lá dentro.
- ... armazene a câmara de vídeo numa área poeirenta ou arenosa.

### ● Para evitar a queda da unidade,

- Aperte bem a correia de suporte.
- Ao utilizar a câmara com um tripé, coloque bem a câmara no tripé.

Se a câmara cair, pode aleijar-se e danifi car a câmara.

A utilização da câmara por uma criança deve ser supervisionada pelos pais.

Caro Cliente,

[União Europeia]

Este aparelho encontra-se em conformidade com as directivas Europeias válidas e padrões referentes à compatibilidade magnética e segurança eléctrica.

O representante europeu da JVC KENWOOD Corporation é:  
JVC Technical Services Europe GmbH  
Postfach 10 05 04  
61145 Friedberg  
Alemanha

# Tempo Gravável/Especificações

Pode verificar o tempo de gravação de vídeo premindo o botão OK/INFO.

## Tempo de Gravação de Vídeo Aproximado

| Qualidade       | Cartão SDHC/SDXC |          |           |           |           |           |
|-----------------|------------------|----------|-----------|-----------|-----------|-----------|
|                 | 4 GB             | 8 GB     | 16 GB     | 32 GB     | 48 GB     | 64 GB     |
| UXP             | 20 m             | 40 m     | 1 h 20 m  | 2 h 50 m  | 4 h 10 m  | 5 h 40 m  |
| XP              | 30 m             | 1 h      | 2 h       | 4 h       | 6 h       | 8 h 10 m  |
| SP              | 40 m             | 1 h 20 m | 2 h 50 m  | 5 h 50 m  | 8 h 30 m  | 11 h 30 m |
| EP              | 1 h 40 m         | 3 h 30 m | 7 h 10 m  | 14 h 40 m | 21 h 30 m | 28 h 50 m |
| SSW<br>(GZ-E15) | 1 h 20 m         | 2 h 40 m | 5 h 30 m  | 11 h 20 m | 16 h 40 m | 22 h 20 m |
| SEW<br>(GZ-E15) | 2 h 50 m         | 5 h 40 m | 11 h 30 m | 23 h 30 m | 34 h 30 m | 46 h 10 m |

- O tempo de gravação aproximado é apenas um guia. O tempo de gravação real pode ser mais curto, dependendo do ambiente de filmagem.

## Câmara

|                    |   |
|--------------------|---|
| Alimentação        | Utilizar o adaptador de CA: CC 5,2 V, Utilizar a bateria: CC 3,5 V - 3,6 V                              |
| Consumo de energia | 2,2 W (se a "BRILHO DO MONITOR" estiver definida para "3" (normal))<br>Consumo de corrente nominal: 1 A |
| Dimensões          | 50,5 mm x 55 mm x 110,5 mm (L x A x D: excluindo a pega de mão)   |
| Peso               | Aprox. 185 g (só câmara),<br>aprox. 215 g (incluindo a bateria fornecida)                               |

## Adaptador de CA (AC-V10E)

|             |  |
|-------------|--|
| Alimentação | CA entre 110 V e 240 V, 50 Hz/60 Hz                                |
| Saída       | CC 5,2 V, 1 A  |
| Dimensões   | 72 mm x 28 mm x 59 mm (L x A x D: excluindo o fio e a ficha de CA) |
| Peso        | Aprox. 77 g  |

- As especificações e o design deste produto estão sujeitos a alterações para melhoramentos futuros sem aviso prévio.

# JVC





# JVC

LYT2394-002A-M

**RU**

## Краткое руководство пользователя

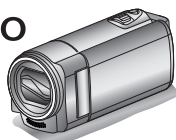
**ВИДЕОКАМЕРА****GZ-E15BE/GZ-E15RE****GZ-E15SE/GZ-E10BE****GZ-E10SE****Everio**

DEUTSCH  
FRANÇAIS  
CASTELLANO  
ITALIANO  
NEDERLANDS  
PORTUGUÊS  
РУССКИЙ  
УКРАЇНСЬКА



### Подробное руководство пользователя

Чтобы получить дополнительную информацию о том, как обращаться с данным изделием, см. „Подробное руководство пользователя“ на указанном ниже веб-сайте.

■ <http://manual3.jvckenwood.com/index.html/>

### Проверка комплектующих

Адаптер переменного тока  
AC-V10E



Аудио/видео кабель



Аккумуляторный блок  
BN-VG108E



Краткое руководство пользователя  
(данное руководство)



USB-кабель  
(Тип A - Тип Mini B)



### Уважаемые клиенты!

Благодарим вас за покупку данного продукта JVC. Перед использованием прочитайте информацию по технике безопасности и мерам предосторожности, которая изложена на стр. 2 и стр. 10, чтобы гарантировать безопасное использование данного продукта.



# Техника безопасности

**ВНИМАНИЕ: ДЛЯ ПРЕДОТВРАЩЕНИЯ ОПАСНОСТИ ВОСПЛАМЕНЕНИЯ ИЛИ ЭЛЕКТРИЧЕСКОГО УДАРА НЕ ПОДВЕРГАЙТЕ ДАННЫЙ АППАРАТ ВОЗДЕЙСТВИЮ ДОЖДЯ И ВЛАГИ.**

## ПРИМЕЧАНИЯ:

- Табличка с техническими данными и меры предосторожности расположены на нижней и/или задней стороне основного устройства.
- Пластинка с серийным номером установлена на месте установки батарейного блока.
- Технические характеристики и предупреждения по безопасности сетевого адаптера указаны на его верхней и нижней сторонах.

## Предостережение о заменяемой литиевой батарее

При неправильном использовании батареи, используемая в этом приборе, может вызвать опасность воспламенения или химического ожога. Запрещается подзаряжать, разбирать, нагревать до температуры выше 100°C и сжигать батареи.

Замените элемент питания на CR2025 производства Panasonic, Sanyo, Sony или Maxell. Опасность взрыва или риск возгорания при некорректной замене батарей.

- Правильно утилизируйте использованные батареи.
- Храните батареи в недоступном для детей месте.
- Не разбирайте и не бросайте батареи в огонь.

## ПРЕДОСТЕРЕЖЕНИЯ:

- Для предотвращения электрического удара не открывайте корпус. Внутри нет деталей для обслуживания пользователем. Обращайтесь за обслуживанием только к квалифицированному персоналу.
- Если Вы не будете пользоваться сетевым адаптером в течение длительного времени, рекомендуется отсоединить шнур от розетки.

## ПРЕДОСТЕРЕЖЕНИЕ:

Чтобы избежать электрического шока и повреждения системы, сначала плотно установите маленький конец шнура в сетевой адаптер, так, чтобы он был неподвижен, после чего подключите больший конец шнура к розетке.

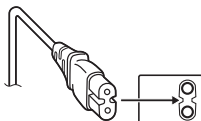

## Сделайте резервную копию важных записанных данных

Рекомендуется скопировать Ваши важные записанные данные на DVD-диск или на другой носитель записи для хранения. Компания JVC не несет ответственности за утрату данных.

При установке прибора на стеллаже или полке, убедитесь, что со всех сторон создано достаточное пространство для вентиляции (по 10 и более сантиметров с обеих сторон, сверху и снизу). Не блокируйте вентиляционные отверстия. (Если вентиляционные отверстия заблокированы газетой, одеждой и т. п., тепло не может отводиться.) Нельзя ставить на аппаратуру источники открытого пламени, такие как горящие свечи. При выбрасывании использованных батарей должны учитываться проблемы защиты окружающей среды и необходимо строго соблюдать местные правила и законы, регулирующие утилизацию этих батарей. Аппаратуру необходимо защищать от капель и попадания брызг.

Не используйте прибор в ванной или в тех местах, где много воды.

Не устанавливайте также на аппаратуру любые сосуды, наполненные водой или любой другой жидкостью (такие, как косметические средства или медикаменты, вазы для цветов, комнатные растения, чашки и т. п.). (Если внутри прибора попадет вода или другая жидкость, это может стать причиной возгорания или поражения электрическим током.)

Не направляйте объектив прямо на солнце.

Это может вызвать как повреждение глаз, так и выход из строя внутренних схем. Существует также опасность воспламенения или электрического удара.

## ПРЕДОСТЕРЕЖЕНИЕ!

Следующие примечания касаются возможного физического повреждения камеры и пользователя. Переноска или удерживание камеры за LCD монитор может привести к падению аппарата или неисправности. Не используйте штатив на неустойчивой или неровной поверхности. Он может опрокинуться, что вызовет серьезное повреждение камеры.

## ПРЕДОСТЕРЕЖЕНИЕ!

Не рекомендуется оставлять камеру с подсоединенными к ней кабелями (Audio/Video, и т. п.) сверху на телевизоре, так как при задвигании за кабель камера может упасть, что приведет к ее повреждению.

## ПРЕДОСТЕРЕЖЕНИЕ:

Сетевой штепсель по-прежнему будет в рабочем состоянии.

- Если аппарат не функционирует должным образом, немедленно выньте сетевой штепсель.

## ВНИМАНИЕ:

Аккумуляторный блок, камера с установленной батареей и пульт дистанционного управления с установленной батареей не должны подвергаться воздействию повышенного тепла, например, прямым солнечным лучам, огня и т. п.

## ПРЕДОСТЕРЕЖЕНИЯ:

- Обязательно используйте прилагающийся адаптер переменного тока.
- Не используйте этот адаптер с другими устройствами.

## Сведения для пользователей по утилизации старого оборудования и батарей



Изделия



Изделия

### Уведомление:

Надпись Pb под символом батарей указывает на то, что данная батарея содержит свинец.

### [Европейский союз]

Эти символы указывают на то, что электрическое и электронное оборудование, а также и батареи, на которые они нанесены, в конце срока службы не должны утилизироваться, как обычные бытовые отходы. Такие изделия подлежат сдаче в специальные пакеты сбора электрического и электронного оборудования и батарей для надлежащей обработки, утилизации и переработки в соответствии с требованиями национального законодательства и Директив 2002/96/ЕС и 2006/66/ЕС.

Утилизируя такие изделия надлежащим образом, вы помогаете сохранить природные ресурсы и предотвратить потенциальное негативное воздействие на окружающую среду и здоровье людей, причиной которого могла бы послужить ненадлежащая обработка таких изделий.

Подробные сведения о пунктах сбора и переработке таких изделий можно получить у местных муниципальных властей, в организациях по сбору бытовых отходов или в магазинах, где такие изделия были приобретены.

Ненадлежащая утилизация таких отходов может повлечь за собой штрафные санкции, предусмотренные национальным законодательством.

### [Бизнес-пользователи]

При необходимости утилизировать данное изделие посетите наш веб-сайт <http://www.jvc.eu>, чтобы ознакомиться со сведениями о порядке его возврата.

### [Другие страны, не входящие в состав Европейского союза]

Данные символы действительны только в странах Европейского союза. При необходимости утилизировать данные изделия следуйте требованиям соответствующего национального законодательства или правилам, практикующимся в вашей стране в отношении переработки старого электрического и электронного оборудования и батарей.

В соответствии с Законом Российской Федерации „О защите прав потребителей“ срок службы (годности) данного товара „по истечении которого он может представлять опасность для жизни, здоровья потребителя, причинять вред его имуществу или окружающей среде“ составляет 7 (семь) лет со дня производства.

Этот срок является временем в течение которого потребитель данного товара может безопасно им пользоваться при условии соблюдения руководства по эксплуатации данного товара, проводя необходимое обслуживание, включающее замену расходных материалов и/или соответствующее ремонтное обеспечение в специализированном сервисном центре JVC. Дополнительные косметические материалы к данному товару, поставляемые вместе с ним, могут храниться в течение 2 (двух) лет со дня его производства. Срок службы (годности), кроме срока хранения дополнительных косметических материалов, упомянутых в предыдущих двух пунктах, не затрагивает никаких других прав потребителя, в частности гарантийного свидетельства JVC, которое он может получить в соответствии с законом о правах потребителя или других законов, связанных с ним.

## Помните о том, что эта камера может использоваться только в личных целях.

Любое коммерческое использование видеокамеры без соответствующего разрешения запрещено. (Даже если вы записываете такие события, как представление, спектакль или выставку для личных целей, мы настоятельно рекомендуем, чтобы вы заранее получили согласие на проведение съемки).

### Торговые марки

- Логотипы AVCHD и AVCHD являются товарными знаками Panasonic Corporation и Sony Corporation.
- HDMI является торговой маркой HDMI Licensing, LLC.
- Изготавливается по лицензии Dolby Laboratories. Dolby и символ двойное D являются торговыми марками Dolby Laboratories.
- Windows® является либо зарегистрированной торговой маркой или торговой маркой Microsoft Corporation в Соединенных Штатах и/или в других странах.
- Macintosh является зарегистрированной торговой маркой Apple Inc.
- iMovie и iPhoto – торговые марки Apple Inc., зарегистрированные в США и других странах.
- YouTube™ и логотип YouTube logo являются торговыми марками и/или зарегистрированными торговыми марками компании Google Inc.
- Intel, Intel Core и Pentium – торговые марки или зарегистрированные торговые марки компании Intel Corporation или ее подразделений в США и других странах.
- Прочие названия продуктов и компаний, включенные в данное руководство, являются товарными знаками или зарегистрированными торговыми знаками соответствующих владельцев.
- Символы ™ и ® в данном руководстве не используются.



# Содержание

|                                 |   |
|---------------------------------|---|
| Техника безопасности .....      | 2 |
| Названия частей и функций ..... | 4 |

## Приступая к работе

|                                     |   |
|-------------------------------------|---|
| Регулировка ручного ремня .....     | 5 |
| Зарядка аккумуляторного блока ..... | 5 |
| Установка SD-карты .....            | 6 |
| Настройка часов .....               | 7 |
| Качество видео .....                | 7 |

## Запись

|                   |   |
|-------------------|---|
| Видеосъемка ..... | 8 |
|-------------------|---|

## Воспроизведение

|   |   |
|---|---|
| Воспроизведение/удаление файлов на аппарате ..... | 9 |
|---|---|

## Дополнительная информация

|  |    |
|--|----|
| Устранение неисправностей/<br>предупреждения ..... | 10 |
| ИНФОРМАЦИИ .....                                   | 12 |
| Время записи/технические<br>характеристики .....   | 14 |

## ПРИМЕЧАНИЕ

Дополнительную справочную информацию вы можете найти в Подробное руководство пользователя.

<http://manual3.jvckenwood.com/index.html>

## Сделайте резервную копию важных записанных данных

Компания JVC не несет ответственности за утрату данных. Рекомендуется копировать важные записанные данные на диск или другой носитель записи для хранения каждые 3 месяца.

# Названия частей и функций

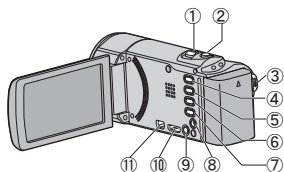

- 1 Рычажок трансфокатора/громкости/  
Указатель ( ) (стр. 8, стр. 9)
- 2 Кнопка i.AUTO (интеллектуальный  
автоматический) (стр. 8)
- 3 Кнопка START/STOP (записи видео)  
(стр. 8) /  
Кнопка (воспроизведение/пауза)  
(Воспроизведение видео) (стр. 9)
- 4 Кнопка (воспроизведение/запись)  
Для переключения с режима записи на  
режим воспроизведения и обратно.

- 5 Кнопка UP/<  
UP : Производит прокрутку/перемещение  
курсора на значках вверх  
< : Поиск в обратном направлении
- 6 Кнопка DOWN/>  
DOWN : Производит прокрутку/перемещение  
курсора на значках вниз  
> : Поиск в прямом направлении
- 7 Кнопка OK/INFO  
Подтверждает выбор. / Отображает  
информацию следующим образом.  
Запись : Отображает оставшееся время и  
заряд аккумуляторного блока.  
Воспроизведение: Отображает информацию о  
файле, например дату записи.
- 8 Разъем аудио/видео
- 9 Кнопка MENU
- 10 Соединитель Mini HDMI
- 11 Разъем USB

# Регулировка ручного ремня

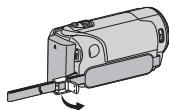

- ① Расслабьте рычажок на фиксаторе ремня

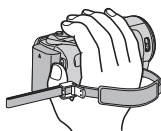

- ② Отрегулируйте длину ремня

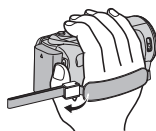

- ③ Верните рычажок в первоначальное положение

# Зарядка аккумуляторного блока

- 1 Подсоедините аккумуляторный блок.

• В момент покупки аккумуляторный блок не заряжен.

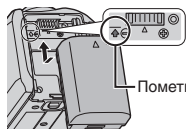

• Выровняйте верх батареи с пометкой на аппарате и вставляйте батарею, пока не услышите щелчок.

- Отсоединение аккумуляторного блока

(Низ камеры)

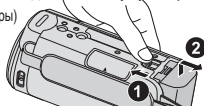

- 2 Подключите камеру к источнику постоянного тока.

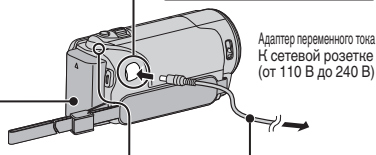
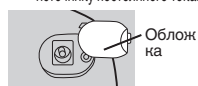

- 3 Подключите шнур питания к сети.

Индикатор зарядки

Идет зарядка: мигает  
Зарядка завершена: гаснет

## ПРЕДУПРЕЖДЕНИЕ

Всегда используйте аккумуляторные блоки JVC.

- Если вы будете использовать другие аккумуляторные блоки, отличные от JVC, безопасность и эксплуатационные характеристики не могут гарантироваться.
- Время зарядки: около 2 час 20 мин (при использовании прилагающегося аккумуляторного блока)
- Время зарядки рассчитано на использование аппарата при температуре 25°C. Если зарядка производится не при комнатной температуре (от 10°C до 35°C), она может занять более длительное время или может произойти сбой зарядки. Время записи и воспроизведения также может быть короче в некоторых условиях эксплуатации, например, при низкой температуре.
- Когда адаптер переменного тока подключен, вы можете записывать и воспроизводить видео. (Во время записи или воспроизведения зарядка аккумуляторного блока невозможна.)

Выньте аккумуляторный блок, если аппарат будет использоваться в течение длительного времени. Если оставить его в аппарате, работа аккумуляторного блока может ухудшиться.

# Установка SD-карты

До начала съемки вставьте серийно производимую SD-карту.

1 Закройте ЖК-монитор.

(Низ камеры)

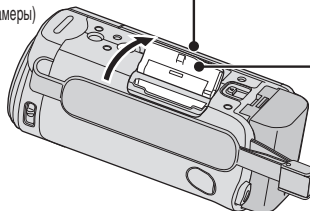

2 Откройте крышку.

3 Вставьте SD-карту.

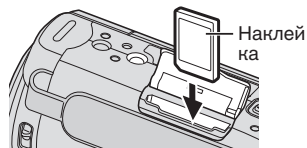

- \* Устанавливайте и извлекайте SD-карту только когда аппарат выключен.
- \* При закрытии ЖК-монитора аппарат автоматически выключается.

## ■ Извлечение карты

Слегка нажмите на карту один раз, а затем вытяните ее из разъема.

(Низ камеры)

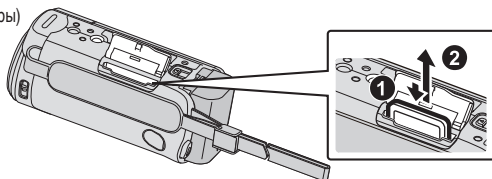

### ПРИМЕЧАНИЕ

При работе следует использовать следующие SD-карты.

|   |  |
|---|--|
| Производитель   | Panasonic, TOSHIBA, SanDisk  |
| Видео  | Совместимые SD-карты класса 4 или выше (2 ГБ)/ совместимые SDHC-карты класса 4 или выше (от 4 ГБ до 32 ГБ)/ совместимые SDXC-карты класса 4 или выше (от 48 ГБ до 64 ГБ) (В режиме записи с качеством видео „UXP“ рекомендуется использовать карты класса 6 или выше). |

- Использование SD-карт (включая SDHC/SDXC-карты), отличных от указанных выше, может привести к сбоям записи или потере данных.
- Для предотвращения потери данных не прикасайтесь к контактам SD-карты.
- При использовании SDXC-карты проверьте, совместима ли она с операционной системой вашего компьютера – см. Подробное руководство пользователя.

# Настройка часов

Чтобы выбрать/переместить курсор вверх/влево или вниз/вправо, нажмите кнопку UP/< или DOWN/>.

## 1 Откройте ЖК-монитор.

- Аппарат включится. При закрытии ЖК-монитора аппарат автоматически выключается.

## 2 Когда отобразится «УСТАНОВ. ДАТУ/ВРЕМЯ!», выберите «ДА» и нажмите ОК.

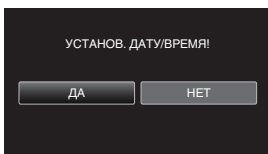

## 3 Установите дату и время.

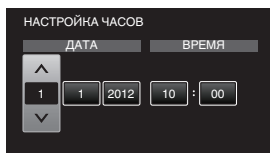

- Нажмите UP/< или DOWN/>, чтобы указать значение, затем нажмите ОК для подтверждения. Курсор перемещается к следующей позиции.
- Повторите этот шаг, чтобы откорректировать год, месяц, число, часы и минуты.

## 4 Нажмите UP/< или DOWN/>, чтобы выбрать место, где вы живете, и нажмите ОК.

- Отображаются название города и разница во времени.

### ■ Возврат к предыдущему экрану

Нажмите MENU.

# Качество видео

Данное изделие может осуществлять съемку как в высоком, так и в стандартном разрешении. (только GZ-E15)  
По умолчанию установлено высокое разрешение (XP).

## ■ Изменение настройки

- 1 Нажмите MENU.
- 2 Нажмите UP/< или DOWN/>, чтобы выбрать «КАЧЕСТВО ВИДЕО», и нажмите ОК/INFO.
- 3 Нажмите UP/< или DOWN/>, чтобы выбрать качество видео.
- 4 Нажмите ОК/INFO. (Настройка завершена)

|  |     |   |
|--|-----|---|
| Высокое разрешение                     | UXP | Более высокое качество видео<br><br>↕<br><br>Более продолжительное время записи |
|  | XP  |   |
|  | SP  |   |
|  | EP  |   |
| Стандартное разрешение (только GZ-E15) | SSW |   |
|  | SEW |   |

\* Информацию о приблизительном времени записи см. в стр. 14.

# Видеосъемка

Вы можете производить съемку, не устанавливая настройки, используя интеллектуальный автоматический режим. Такие настройки, как экспозиция и фокус будут автоматически отрегулированы в соответствии с условиями съемки.

\* В случае особых условий съемки, например съемки человека и т.д., соответствующий символ отображается на экране.

**Перед записью важной сцены рекомендуется сделать пробную запись.**

**1** Откройте крышку объектива.



**2** Убедитесь, что режим записи установлен на Интеллектуальный авто **i.A.**.

- Если установлен режим Ручной настройки **M**, нажмите кнопку **Auto**, чтобы переключить режим.
- С каждым нажатием режим переключается с Интеллектуального автоматического на Ручной или наоборот.



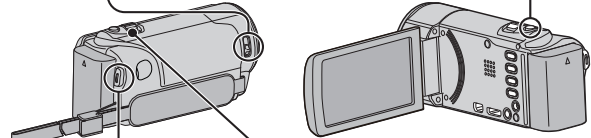

**3** Начните запись.

- Нажмите еще раз, чтобы остановить запись.



Трансфокация



(Широкоугольная съемка)

← VOL + →

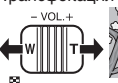

(Телефото)



## ■ Обозначения во время видеозаписи

|                          |   |                                  |
|--------------------------|---|----------------------------------|
| Стабилизатор изображения |  | Носитель, на который идет запись |
| Качество видео           |   | Индикатор батареи                |
|                          |   | ● II : Ожидание записи           |
|                          |   | ● REC : Идет съемка              |
| Счетчик сцен             | 0:00:00 [000:22]  | Оставшееся время записи          |

### ПРИМЕЧАНИЕ

- Приблизительное время видеозаписи при использовании прилагающегося аккумуляторного блока – около 40 мин.
- Не отсоединяйте аккумуляторный блок, адаптер переменного тока или SD-карту, когда индикатор доступа горит. Записанные данные могут стать непригодными для последующего воспроизведения.
- Аппарат автоматически выключится для экономии питания, если он не используется в течение 5 минут. (только при использовании аккумуляторного блока)
- При включении и выключении функции стабилизатора изображения угол зрения может изменяться.



# Воспроизведение/удаление файлов на аппарате

Выберите и начните воспроизведение записанных видеофайлов с экрана указателя (отображаются эскизы).

**1** Выберите режим воспроизведения.



**2** Выберите желаемое видео и нажмите **[▶/||]**.



START/STOP

- Чтобы выбрать/переместить курсор вверх/влево или вниз/вправо, нажмите кнопку UP/< или DOWN/>.

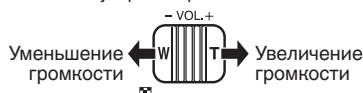
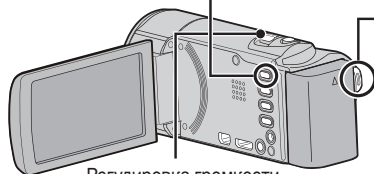

- Нажмите **[▶]** еще раз, чтобы вернуться к режиму записи.

## ■ Чтобы удалить выбранные файлы с экрана указателя

- 1 Нажмите MENU, выберите „УДАЛИТЬ“ и нажмите OK.
- 2 Выберите „ВЫБОР ФАЙЛА“ и нажмите OK.

- 3 Нажмите UP/< или DOWN/>, чтобы выбрать файлы, затем нажмите OK.

- Отображается .

- 4 Нажмите MENU, выберите „ВЫПОЛНИТЬ“ и нажмите OK, чтобы подтвердить удаление.

- 5 После завершения процедуры удаления нажмите OK.

## ■ Действующие кнопки операций/рычажки во время воспроизведения

|                            | Во время воспроизведения видео | В то время, когда видео поставлено на паузу       |
|----------------------------|--------------------------------|---|
| START/STOP <b>[▶/  ]</b>   | Пауза                          | Воспроизведение                                   |
| Трансфокация <b>[ZOOM]</b> | -                              | Остановка (возвращение к отображению эскизов)     |
| Трансфокация T / Vol.+     | Увеличивает громкость          | Остановка (возвращение к отображению эскизов)     |
| Трансфокация W / Vol.-     | Уменьшает громкость            | Остановка (возвращение к отображению эскизов)     |
| UP/<                       | Поиск в обратном направлении   | Покадровое воспроизведение в обратном направлении |
| DOWN/>                     | Поиск в прямом направлении     | Покадровое воспроизведение в прямом направлении   |

# Устранение неисправностей/ предупреждения

## Устранение неисправностей

Если у вас возникнут проблемы с этим аппаратом, проверьте следующее, прежде чем обращаться в сервис-центр.

1. См. раздел „Устранение неисправностей“ в „Подробное руководство пользователя“.

Если у вас возникли трудности при работе с аппаратом, см. подробные описания в „Подробное руководство пользователя“.

● <http://manual3.jvckenwood.com/index.html>

2. Данный аппарат управляется микрокомпьютером. Электростатические разряды, внешние шумы и помехи (от телевизора, радио и т.п.) могут препятствовать нормальному функционированию.

В таком случае необходимо перезапустить аппарат.

① Выключите питание. (Закройте ЖК-монитор.)

② Выньте адаптер переменного тока и аккумуляторный блок из аппарата, переустановите их, откройте ЖК-монитор и аппарат автоматически включится.

3. Если с помощью данной процедуры не удалось устранить проблему, обратитесь к ближайшему дилеру JVC или в сервисный центр JVC.

## Аккумуляторный блок

Прилагаемый аккумуляторный блок является ионно-литиевой батареей. Перед использованием прилагаемого или дополнительного аккумуляторного блока прочитайте следующие предупреждения:

Контакты



- **Во избежание возникновения опасности**

... **не** бросайте в огонь.

... **не** допускайте замыкания контактов. Храните вдали от металлических предметов, когда изделие не используется. При перевозке храните батарею в пластиковом пакете.

... **не** переделывайте и не разбирайте.

... **не** подвергайте батарею воздействию температур, превышающих 60°C, так как это может привести к перегреву, взрыву или возгоранию батареи.

... используйте только указанные зарядные устройства.

- **Во избежание повреждения и для продления срока службы**

... **не** подвергайте ударам.

... выполняйте зарядку в температурном диапазоне от 10°C до 35°C. При более низких температурах батарея заряжается дольше, а в некоторых случаях зарядка прекращается совсем. При более высоких температурах батарея заряжается неполностью, а в некоторых случаях зарядка прекращается совсем.

... храните в прохладном сухом месте.

Длительное воздействие высоких температур приведет к увеличению естественного разряда батареи и сокращению ее срока службы.

... Если аккумуляторный блок не будет использоваться в течение длительного времени, оставьте его на уровне заряда 30 % (□).

Кроме этого, полностью заряжайте и полностью разряжайте аккумуляторный блок каждые 2 месяца, после чего продолжайте хранить его на уровне заряда 30 % (□).

... если аккумуляторный блок не используется, извлеките его из зарядного устройства или устройства, получающего питание от сети, так как некоторые устройства потребляют ток даже в выключенном состоянии.

... Не подвергайте воздействию сильных ударов и не роняйте.

## Носитель записи

- **Во избежание повреждения носителя записи следуйте рекомендациям, указанным ниже.**

● Не сгибайте и не роняйте носитель записи, не подвергайте его сдавливанию, толчкам или вибрации.

● Не допускайте попадания воды на носитель записи.

● Не используйте, не заменяйте и не храните носитель записи в местах, подверженных воздействию статического электричества или электрических помех.

● Не выключайте питание камеры и не отсоединяйте батарею или сетевой адаптер во время съемки, воспроизведения или во время любого другого доступа к носителю записи.

● Не располагайте носитель записи вблизи объектов, имеющих сильное магнитное поле или излучающих сильные электромагнитные волны.

● Не храните носитель записи в местах с повышенной температурой или влажностью.

● Не допускайте соприкосновения носителя с металлическими предметами.

- При форматировании или удалении данных с использованием камеры, меняется только информация об администрировании файлов, данные не стираются с носителя информации полностью. Если вы хотите полностью удалить все данные, мы рекомендуем либо воспользоваться имеющимся в продаже программным обеспечением, которое специально предназначено для этого, либо физически разрушить камеру при помощи молотка и т. п.

## ЖК-монитор

- **Во избежание повреждения ЖК-монитора НЕ**

... подвергайте его воздействию сильных толчков и ударов.

... устанавливайте камеру ЖК-монитором вниз.

- **Для продления срока службы**

... избегайте протирать монитор грубой тканью.

Хотя ЖК-монитор состоит из более 99,99% эффективных пикселей, 0,01% пикселей могут отображаться как яркие (красные, синие, зеленые) или темные точки. Это не является неисправностью. Эти точки не будут записаны.

## Основной блок

### ● Для обеспечения безопасности HE

- ... открывайте корпус камеры.
- ... разбирайте и не модифицируйте устройство.
- ... допускайте попадания в устройство воспламеняющихся веществ, воды или инородных металлических предметов.
- ... снимайте аккумуляторный блок и не отключайте питание при включенном питании камеры.
- ... отставляйте аккумуляторный блок подключенным к камере, если она не используется.
- ... ставьте на устройство источники открытого пламени, такие как горящие свечи.
- ... допускайте попадания на устройство капели или брызг.
- ... допускайте налипания пыли или металлических предметов на штатсальный разъем или розетку.
- ... вставляйте какие-либо предметы в камеру.

### ● Избегайте использовать камеру

- ... в местах, подверженных воздействию повышенной влажности или пыли.
- ... в местах, подверженных воздействию сажи или пара, например, около кухонной плиты.
- ... в местах, подверженных воздействию вибрации или ударов.
- ... рядом с телевизором.
- ... рядом с устройствами, генерирующими сильное электромагнитное или электрическое поле (динамики, передающие антенны и т. п.).
- ... в местах со слишком высокой (более 40°C) или слишком низкой (ниже 0°C) температурой.

### ● НЕ ОСТАВЛЯЙТЕ устройство

- ... в местах с температурой выше 50°C.
- ... в местах с очень низкой (ниже 35%) или очень высокой (более 80%) влажностью.
- ... в местах, подверженных воздействию прямых солнечных лучей.
- ... в закрытой машине летом.
- ... рядом с нагревательными приборами.
- ... в высоко расположенных местах, например, на телевизоре. Установка камеры в высоко расположенном месте с подключенным кабелем может привести к неисправности камеры, в случае если кто-либо запнется о кабель и камера упадет на пол.

### ● Для защиты устройства, HE

- ... допускайте намокания устройства.
- ... роняйте устройство и не ударяйте им по твердым предметам.
- ... подвергайте камеру ударам или повышенной вибрации при транспортировке.
- ... направляйте объектив в течение длительного времени на очень ярко освещенные объекты.
- ... допускайте попадания в объектив прямого солнечного света.
- ... размахивайте камерой при использовании ремешка для руки.
- ... размахивайте мягким чехлом камеры, когда камера располагается в чехле.
- ... храните видеокamerу в пыльном месте или в месте, где есть песок.

### ● Для предотвращения падения устройства,

- Надежно закрепите наручный ремешок.
- При использовании камеры со штативом надежно зафиксируйте камеру на штативе.

Если камера упадет, вы можете получить травму и повредить камеру. Использование камеры ребенком должно осуществляться под надзором родителей.

Уважаемый клиент, [Европейский Союз]

Данное устройство соответствует действительным Европейским директивам и стандартам по электромагнитной совместимости и электрической безопасности.

Представительство компании JVC KENWOOD Corporation в Европе:  
JVC Technical Services Europe GmbH  
Postfach 10 05 04  
61145 Friedberg  
Германия

# ИНФОРМАЦИИ

Производитель: ДжейВиСи КЕНВУД Корпорейшн  
3-12, Морийячо, Канагава-ку, Йокохама-ши, Канагава 221-0022, Япония

| Видеокамеры  |   |
|--|---|
| Модели: GZ-E10*, GZ-E15*, GZ-E200*, GZ-E205*, GZ-EX200*, GZ-EX215*, GZ-V500*, GZ-V515* |   |
| Сертификат Соответствия:   | No.РОСС JP. MO05.B05476   |
| Дата выдачи Сертификата Соответствия:  | 08.11.2011  |
| Сертификат Соответствия действителен до:   | 07.11.2014  |
| Соответствует требованиям нормативных документов:                                      | ГОСТ Р МЭК 60065-2009, ГОСТ 22505-97, ГОСТ Р 51515-99, ГОСТ Р 51317.3.2-2006 разд. 6,7, ГОСТ Р 51317.3.3-2008   |
| Завод-изготовитель   | ДжейВиСи Мануфакчуринг Малайзия СДН. БиЭйЧДи .<br>Лот No.1, Персиаран Джубли Перак, Джалан 22/1 Сексейн 22, 40300 Шах Алам, Селангор, Дарул Эхсан, Малайзия |
| Примечание:  | Символ * в номере модели означает буквы от А до Z (не более 4-х символов) в зависимости от комплектации и цвета корпуса                                     |

| Аккумуляторные батареи   |   |
|--|---|
| Модели: BN-VG107*, BN-VG108*, BN-VG114*, BN-VG121*, BN-VG138*, BN-VG212*, BN-VF808*, BN-VF815*, BN-VF823*, BN-VF908* |   |
| Сертификат Соответствия:   | No.РОСС JP.АЯ46.В44639  |
| Дата выдачи Сертификата Соответствия:  | 27.10.2011  |
| Сертификат Соответствия действителен до:   | 26.10.2014  |
| Соответствует требованиям нормативных документов:  | ГОСТ 12.2.007-88  |
| Завод-изготовитель   | Панасоник Энерджи Вукси Ко., Лтд. No.40, Чанглианг Рд, Вукси Нью Эриа, 214028, Вукси, Джиянгу, Китай ДАИДОНГ-ЗЕГНА (ДОНГ ГУАН) ЭЛЕКТРОНИКС КО., ЛТД. No.100 Интернейшл Рoad, Тутанг Виладж, Чангпинг Таун, Донгтуан Сити, Гуангдонг Провинс, Китай Сони Электроникс (Вакси) Ко., Лтд. №27, Чангджианг Рoad, Нью Дистрикт, Вакси, Джиянгу Провинс, Китай |
| Примечание:  | Символ * в номере модели означает буквы от А до Z (не более 4-х символов) в зависимости от комплектации и цвета корпуса   |

| Сетевой адаптер                                   |  |
|---|--|
| Модель: AC-V10E                                   |  |
| Сертификат Соответствия:                          | No.РОСС JP.АЯ46. В03634  |
| Дата выдачи Сертификата Соответствия:             | 03.11.2011   |
| Сертификат Соответствия действителен до:          | 16.08.2013   |
| Соответствует требованиям нормативных документов: | ГОСТ Р МЭК 60065-2009, ГОСТ Р 51318.14.1-2006 разд.4, ГОСТ Р 51317.3.2-2006 разд. 6,7, ГОСТ Р 51317.3.3-2008   |
| Завод-изготовитель                                | Донг Янг Инструмент Квингдао Инк.<br>Зе Сауз то Нсианггонг Шан Рoad, Зе Вест то Нвианшанг Рoad, Джиаонан Сити Коастал Индустриал Парк, Квингдао, КНР |



# Время записи/технические характеристики

Проверить время записи можно, нажав кнопку OK/INFO.

## Приблизительное время видеозаписи

| Качество        | SDHC/SDXC-карта |            |             |             |             |             |
|-----------------|-----------------|------------|-------------|-------------|-------------|-------------|
|                 | 4 ГБ            | 8 ГБ       | 16 ГБ       | 32 ГБ       | 48 ГБ       | 64 ГБ       |
| UXP             | 20 мин          | 40 мин     | 1 ч 20 мин  | 2 ч 50 мин  | 4 ч 10 мин  | 5 ч 40 мин  |
| XP              | 30 мин          | 1 ч        | 2 ч         | 4 ч         | 6 ч         | 8 ч 10 мин  |
| SP              | 40 мин          | 1 ч 20 мин | 2 ч 50 мин  | 5 ч 50 мин  | 8 ч 30 мин  | 11 ч 30 мин |
| EP              | 1 ч 40 мин      | 3 ч 30 мин | 7 ч 10 мин  | 14 ч 40 мин | 21 ч 30 мин | 28 ч 50 мин |
| SSW<br>(GZ-E15) | 1 ч 20 мин      | 2 ч 40 мин | 5 ч 30 мин  | 11 ч 20 мин | 16 ч 40 мин | 22 ч 20 мин |
| SEW<br>(GZ-E15) | 2 ч 50 мин      | 5 ч 40 мин | 11 ч 30 мин | 23 ч 30 мин | 34 ч 30 мин | 46 ч 10 мин |

- Приблизительное время записи не является точным. Реальное время записи может быть меньше, в зависимости от условий съемки.

## Камера

|                       |  |
|-----------------------|--|
| Источник питания      | При использовании адаптера переменного тока: 5,2 В постоянного тока, при использовании аккумуляторного блока: 3,5-3,6 В постоянного тока |
| Потребляемая мощность | 2,2 Вт (когда „РЕГ. ЯРКОСТИ ДИСПЛЕЯ“ установлен на „3“ (стандартная установка))<br>Номинальное потребление тока: 1А                      |
| Размеры               | 50,5 мм x 55 мм x 110,5 мм (ширина x высота x глубина: не включая ручной ремень)   |
| Масса                 | Около 185 г (только камера),<br>около 215 г (включая прилагающийся аккумуляторный блок)  |

## Адаптер переменного тока (AC-V10E)

|                  |  |
|------------------|--|
| Источник питания | АС 110 В - 240 В, 50 Гц/60 Гц  |
| Выход            | 5,2 В постоянного тока, 1 А  |
| Размеры          | 72 мм x 28 мм x 59 мм (ширина x высота x глубина: не включая кабель и вилку) |
| Масса            | Около 77 г   |

- Технические характеристики и внешний вид продукта могут быть изменены без предварительного уведомления.

# JVC

**ДжейВиСи КЕНВУД Корпорейшн**

Япония, Йокогама, Канагава-ку, Мория-тэ, 3-тэмэ, 12-банти.



# JVC

LYT2394-002A-M

**UK**

## Основний посібник користувача

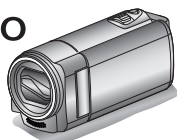
**ВІДЕОКАМЕРА****GZ-E15BE/GZ-E15RE Everio****GZ-E15SE/GZ-E10BE****GZ-E10SE**DEUTSCH  
FRANÇAIS  
CASTELLANO  
ITALIANO  
NEDERLANDS  
PORTUGUÊS  
РУССКИЙ  
УКРАЇНСЬКА

### Детальний посібник користувача

Щоб дізнатися більше про роботу з цим продуктом, відвідайте „Детальний посібник користувача“ вказаний нижче веб-сайт.

■ <http://manual3.jvckenwood.com/index.html/>

### Акcesуари

Адаптер змінного струму  
AC-V10E



Кабель AV

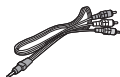

Акумулятор  
BN-VG108E



Основний посібник користувача  
(цей посібник)



USB-кабель  
(тип A – міні тип B)



### Шановні клієнти!

Дякуємо за придбання цього продукту компанії JVC.  
Перед використанням прочитайте пункти з інформацією про заходи безпеки та застереження, що наведена на стор. 2 та стор. 10, щоб гарантувати безпечне використання цього продукту.



# Заходи безпеки

**ОБЕРЕЖНО! ЩОБ УНИНТИ ПОЖЕЖІ АБО УРАДЖЕННЯ ЕЛЕКТРИЧНИМ СТРУМОМ, ОБЕРЕГАЙТЕ ДАНИЙ АПАРАТ ВІД ДОЩУ АБО ПОТРАПЛАННЯ НЬОГО ВОЛОГИ.**

## ПРИМІТКИ:

- Пластинка із зазначенням електричних характеристик та заходів безпеки міститься на нижній та/або боковій панелі основного апарата.
- Пластинка із серійним номером міститься на панелі кріплення акумулятора.
- Інформація щодо електричних характеристик мережного адаптера та заходів безпеки містяться на його верхній та нижній панелях.

## Застереження щодо заміни літєвої батарейки

Неправильне використання літєвої батарейки може призвести до виникнення пожежі та хімічних опіків.

Не перезаряджайте, не розбирайте, не нагрівайте вище 100°C та не кидайте літєву батарейку у вогонь.

Використовуйте змінну батарею виробництва Panasonic, Sanyo, Sony або Maxell CR2025.

Неправильна заміна батарейки може призвести до вибуху, а також ризику виникнення пожежі.

- Утилізуйте використану батарейку належним чином.
- Зберігайте батарейку подалі від маленьких дітей.
- Забороняється розбирати батарейку та кидати її у вогонь.

## УВАГА!

● Щоб уникнути ураження електричним струмом, забороняється відкривати корпус даного апарата. Всередині даного апарата містяться деталі, що не підлягають технічному обслуговуванню з боку користувача. Для проведення технічного обслуговування зверніться до кваліфікованого персоналу.

● Якщо мережний адаптер не буде використовуватись упродовж тривалого часу, відключіть шнур живлення від електричної розетки.

## УВАГА!

Щоб уникнути ураження електричним струмом та пошкодження даного апарата, спершу підключіть короткий кінець шнура живлення до мережного адаптера, а тоді підключіть довший кінець шнура живлення до електричної розетки.

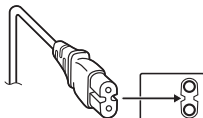

## Зробіть резервну копію важливих записів

JVC не несе відповідальність за будь-яку втрату даних. Для зберігання рекомендується скопіювати усі важливі відеозаписи на диски DVD або інші носії інформації.

При встановленні апарата у ящику або на полиці забезпечте для нього з усіх сторін достатньо місця для вентиляції (не менше 10 см з боків та зверху та задньої частини пристрою). Не закривайте вентиляційні отвори.

(При закриванні вентиляційних отворів газетою, одягом тощо даний апарат може нагріватись.) Забороняється ставити на даний апарат будь-які предмети з відкритим полум'ям, наприклад, свічки.

Утилізація батарейок та акумулятора не повинна призводити до забруднення навколишнього середовища та повинна відбуватись строго згідно з вимогами місцевого законодавства.

Оберегайте даний апарат від потраплення на нього води.

Забороняється використовувати даний апарат у ванні або у місцях із водою.

Забороняється класти на даний апарат ємності з водою або рідинами (наприклад, косметичні засоби, ліки, вазони, горщики, горнята тощо). (Потраплення всередину даного апарата води або інших рідин може призвести до ураження електричним струмом та до пожежі.)

Не наводіть об'єктів безпосередньо на сонце.

Це може призвести до порушення зору, а також до несправності електричної схеми апарата. Існує також ризик виникнення пожежі або ураження електричним струмом.

## УВАГА!

Нехтування наступними порадами може спричинити пошкодження відеокамери та травмування користувача.

Носіння або утримування відеокамери за РК-монітор може призвести до падіння або пошкодження апарата.

Не встановлюйте штатив на нестійких або нерівних поверхнях. Він може перевернутись та спричинити серйозні ушкодження для відеокамери.

## УВАГА!

Не розташовуйте відеокамеру з підключеними кабелями (Audio/Video тощо) на телевізори, оскільки випадкове наступання на ці кабелі може призвести до її падіння та пошкодження.

## УВАГА!

Мережний штепсель завжди повинен бути доступним.

- У випадку появи збоїв у роботі даного пристрою негайно вийміть штепсель з розетки.

## ОБЕРЕЖНО!

Оберегайте акумулятор, камеру зі встановленим акумулятором та пульс ДУ зі встановленою батарейкою від надлишкового нагрівання, наприклад, на сонці, біля вогню тощо.



## УВАГА!

- Обов'язково використовуйте адаптер змінного струму з комплекту поставки.
- Не використовуйте адаптер змінного струму з комплекту поставки з іншими пристроями.

## Інформація для користувачів щодо утилізації старого обладнання та акумуляторів



Вироби



Акумулятор

### Примітка:

Символ Pb під знаком акумулятора означає, що даний акумулятор містить свинець.

### [Європейський Союз]

Дані символи означають, що дане електричне та електронне обладнання і акумулятор із цим символом, не повинні утилізуватися після завершення терміну їх використання у сімниках для побутових відходів. Замість цього, ці вироби потрібно здати у збірний пункт для переробки електричного та електронного обладнання і акумуляторів для належної обробки, відновлення та переробки згідно з вашими національними законами та відповідно до Директив 2002/96/EC і 2006/66/EC.

Завдяки правильній утилізації цих виробів ви внесете свій вклад у збереження природних ресурсів та допоможете уникнути імовірних негативних впливів на навколишнє середовище та здоров'я людей, що можуть мати місце у випадку неправильної утилізації цих виробів.

Детальнішу інформацію щодо збірних пунктів та щодо переробки цих виробів можна отримати у місцевій міській раді, у службі, що займається утилізацією відходів, або у магазині, де був придбаний даний виріб.

Згідно з національним законодавством за неправильну утилізацію відходів можуть передбачатись штрафи.

### [Підприємці]

Якщо ви бажаєте утилізувати даний виріб, відвідайте нашу веб-сторінку <http://www.jvc.eu>, щоб отримати інформацію щодо повернення даного виробу.

### [Інші країни за межами Європейського Союзу]

Ці символи дійсні тільки для Європейського Союзу. Якщо ви бажаєте утилізувати ці вироби, зробіть це згідно з чинним національним законодавством або іншими правилами, що діють у вашій країні, щодо утилізації старого електричного та електронного обладнання і акумуляторів.

Компанія JVC встановлює термін служби виробів JVC, що дорівнює 5 рокам, за умови дотримання правил експлуатації і забезпечення технічну підтримку і постачання запасних частин на протязі цього терміну.

Експлуатацію даного виробу можна продовжувати і після закінчення терміну служби. Але ми радимо Вам звернутись до найближчого уповноваженого сервісного центру JVC для перевірки стану даного виробу.

## Пам'ятайте, що дана відеокамера призначена тільки для приватного використання.

Будь-яке комерційне використання даної відеокамери без отримання відповідного дозволу заборонене. (Навіть при зйомці вистав, шоу-програм та виставкових заходів для власного перегляду рекомендується спершу отримати на це дозвіл.)

### Торгові марки

- AVCHD та логотип AVCHD є торговими марками корпорації Panasonic Corporation та Sony Corporation.
- HDMI є торговою маркою компанії HDMI Licensing, LLC. 
- Виготовлено за ліцензією від Dolby Laboratories. Dolby та подвійний символ D є торговими марками Dolby Laboratories.
- Windows® є зареєстрованою торговою маркою або торговою маркою компанії Microsoft Corporation в США та/або в інших країнах.
- Macintosh є зареєстрованою торговою маркою компанії Apple Inc.
- iMovie та iPhoto є торговими марками Apple Inc., зареєстрованими у США та інших країнах.
- YouTube™ та логотип YouTube є торговельними марками та/або зареєстрованими торговельними марками Google Inc.
- Intel, Intel Core та Pentium є торговими марками або зареєстрованими торговими марками компанії Intel Corporation або її підрозділів у США та інших країнах.
- Усі інші назви виробів або компаній, що згадуються у даному посібнику є торговими марками та/або зареєстрованими торговими марками їх відповідних власників.
- Позначки торговельних марок, такі як ™ або ®, в даному посібнику не використовуються.

# Зміст

|                               |   |
|-------------------------------|---|
| Заходи безпеки .....          | 2 |
| Назви частин та функції ..... | 4 |

## Початок роботи

|  |   |
|--|---|
| Налаштування довжини ручного ремінця ..... | 5 |
| Заряджання акумулятора .....               | 5 |
| Вставлення картки SD .....                 | 6 |
| Виставлення годинника .....                | 7 |
| Якість відеозображення .....               | 7 |

## Зйомка

|                   |   |
|-------------------|---|
| Відеозйомка ..... | 8 |
|-------------------|---|

## Відтворення

|  |   |
|--|---|
| Відтворення/видалення файлів на цьому пристрої ..... | 9 |
|--|---|

## Додаткова інформація

|   |    |
|---|----|
| Усунення несправностей/застереження ....          | 10 |
| Можливий час запису/технічні характеристики ..... | 14 |

## ПРИМІТКИ

Щоб отримати додаткову інформацію, зверніться до Детальний посібник користувача.  
<http://manual3.jvckenwood.com/index.html>

## Виконайте резервне копіювання важливих записаних даних

Компанія JVC не несе відповідальність за втрату будь-яких даних. Рекомендується кожні 3 місяця копіювати важливі записані дані на диск або інший носій запису для зберігання.

# Назви частин та функції

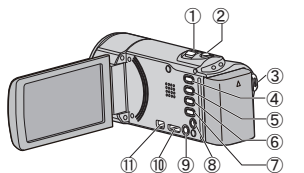

- 1 **Важіль масштабу/гучності / індекс** (стор. 8, стор. 9)
- 2 **Кнопка i.AUTO** (Інтелектуальна автоматична) (стор. 8)
- 3 **Кнопка START/STOP** (відеозйомка) (стор. 8) / **Кнопка** (Відтворення/Пауза) (Відтворення відео) (стор. 9)
- 4 **Кнопка** (відтворення/зйомки) Перемикання між режимами зйомки або відтворення.

- 5 **Кнопка UP/<**  
UP : Прокручує/переміщує курсор по піктограмах вгору  
< : Пошук назад
- 6 **Кнопка DOWN/>**  
DOWN : Прокручує/переміщує курсор по піктограмах вниз  
> : Пошук вперед
- 7 **Кнопка OK/INFO**  
Підтверджує вибір. / Відображає інформацію таким чином.  
Зйомка : Відображення залишку часу та заряду акумулятора.  
Відтворення Відображає інформацію про файл, наприклад, дату зйомки.
- 8 Роз'єм аудіо/відео
- 9 Кнопка MENU
- 10 Мініроз'єм HDMI
- 11 Роз'єм USB

# Налаштування довжини ручного ремінця

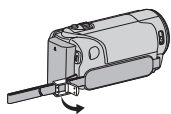

① Підніміть важіль на фіксаторі ремня

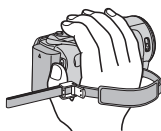

② Налаштуйте довжину ремня

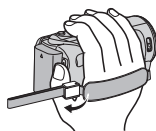

③ Опустіть важіль

## Заряджання акумулятора

1 Вставте акумулятор.

- На момент придбання акумулятор не заряджений.

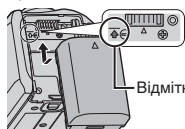

- Розставте акумулятор таким чином, щоб його верхня частина порівнялася з міткою на пристрої, потім вставте акумулятор, поки не почуєте клацання.

■ Щоб відключити акумулятор (корпус)

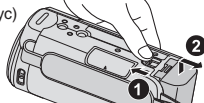

2 Приєднайте до роз'єму постійного струму.

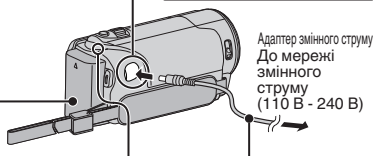
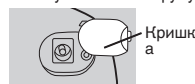

3 Підключіть живлення.

Індикатор заряджання

POWER/CHARGE  
Процес заряджання:  
Блимає  
Заряджання  
завершено: Гасне

### УВАГА!

Використовуйте тільки акумулятори JVC.

- Використання інших акумуляторів, окрім акумуляторів JVC, не дає гарантії щодо їх безпеки та відповідності технічним характеристикам.
- Час заряджання: Приблизно 2 години 20 хвилин (з акумуляторами з комплекту)
- Час заряджання вказано за умови заряджання пристрою при температурі 25°C. Якщо заряджання акумулятора відбувається поза діапазоном кімнатної температури (від 10°C до 35°C), процес заряджання може зайняти більше часу або взагалі не розпочатися. Час запису та відтворення також може бути меншим, якщо камера використовується у деяких умовах, наприклад, при низькій температурі.
- Ви можете знімати або відтворювати відеозаписи, поки відеокамера підключена до адаптера змінного струму. (Під час запису або відтворення заряджання акумулятора неможливе.)

Під час тривалого використання вийміть акумулятор. Технічні характеристики акумулятора можуть погіршитися, якщо його залишити у пристрої.

# Вставлення картки SD

Перед зйомкою вставте картку SD, яку можна придбати.

1 Закрийте РК-екран.

(корпус)

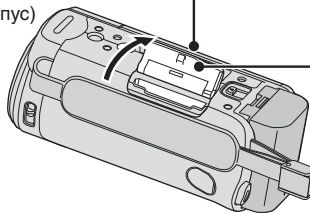

2 Відкрийте кришку.

3 Вставте картку SD.

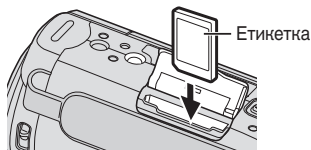

- \* Перед тим як вставляти або виймати картку, вимкніть пристрій.
- \* Якщо закрити РК-монітор, пристрій вимкнеться.

## ■ Виймання картки

Натисніть на картку, потім витягніть її.

(корпус)

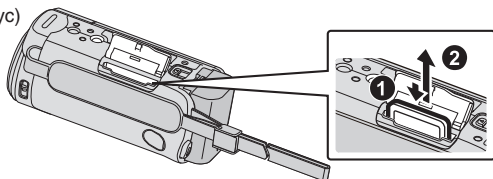

### ПРИМІТКИ

Пристрій працює з такими картками SD.

|   |  |
|---|--|
| Виробник  | Panasonic, TOSHIBA, SanDisk  |
| Відео  | Сумісна картка SD Класу 4 або вище (2 ГБ)/<br>Сумісна картка SDHC Класу 4 або вище (4 ГБ - 32 ГБ)/<br>Сумісна картка SDXC Класу 4 або вище (48 ГБ - 64 ГБ)<br>(Якщо зйомка виконується з якістю відеозапису „UХР“,<br>рекомендується використовувати картку Класу 6 або вище.) |

- Використання карток SD (включаючи картки SDHC/SDXC), що не зазначені вище, може призвести до помилок зйомки або втрати даних.
- Щоб уникнути пошкодження даних, не торкайтеся контактів карти SD.
- У разі використання картки SDXC перевірте її сумісність з операційною системою вашого комп'ютера, для цього зверніться до Детальний посібник користувача.

# Виставлення годинника

Щоб вибрати/перемістити курсор вгору/ліворуч або вниз/праворуч, натисніть кнопку UP/< або DOWN/>.

## 1 Відкрийте РК-екран.

- Пристрій увімкнеться. Якщо закрити РК-монітор, пристрій вимкнеться.

## 2 Виберіть „ТАК“ та натисніть ОК, коли відображається „ВКАЖІТЬ ДАТУ/ЧАС“.

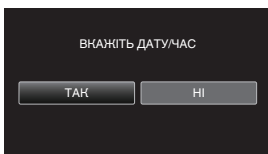

## 3 Виставте дату та час.

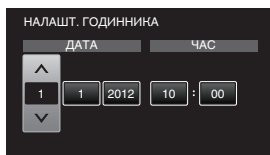

- Натисніть UP/< або DOWN/>, щоб встановити значення параметра, і натисніть ОК для підтвердження. Курсор переходить до наступної позиції.
- Повторіть цей крок, щоб ввести рік, місяць, день, години та хвилини.

## 4 Натисніть UP/< або DOWN/>, щоб вибрати регіон вашого проживання, та натисніть ОК.

- Відобразиться назва міста та різниця часу.

### ■ Щоб повернутися до попереднього екрана

Натисніть MENU.

# Якість відеозображення

Даний пристрій може виводити зйомку як з високою, так і зі стандартною чіткістю. (Тільки GZ-E15)  
За замовчуванням, встановлено режим зйомки з високою чіткістю (XP).

### ■ Щоб змінити налаштування

- 1 Натисніть MENU.
- 2 Натискайте UP/< або DOWN/>, щоб вибрати „ЯКІСТЬ ВІДЕО“, потім натисніть ОК/INFO.
- 3 Натискайте UP/< або DOWN/>, щоб вибрати параметри якості відео.
- 4 Натисніть ОК/INFO. (налаштування завершено)

|  |     |                           |
|--|-----|---------------------------|
| Висока чіткість                        | UXP | Більш висока якість відео |
|  | XP  |                           |
|  | SP  |                           |
|  | EP  |                           |
| Стандартна чіткість<br>(Тільки GZ-E15) | SSW | Більше часу для зйомки    |
|  | SEW |                           |

\* Щоб перевірити приблизну тривалість відеозапису, зверніться до стор. 14.

# Відеозйомка

За допомогою зйомки в інтелектуальному автоматичному режимі ви можете не турбуватися про деталі налаштування. Такі параметри, як експозиція та фокус, будуть встановлені автоматично відповідно до умов зйомки.

\* В особливих умовах зйомки, наприклад, під час зйомки людини тощо, відображається піктограма відповідного режиму.

**Перед записом важливих сцен рекомендується виконати пробу зйомку.**

**1** Відкрийте кришку об'єктива.



**2** Перевірте, щоб було ввімкнено режим інтелектуальної автоматичної зйомки – i.A..

- Якщо ввімкнено режим ручної зйомки – M, натисніть кнопку **Auto**, щоб змінити його.
- Кожен натискання кнопки перемикає між режимами інтелектуальної автоматичної та ручної зйомки.



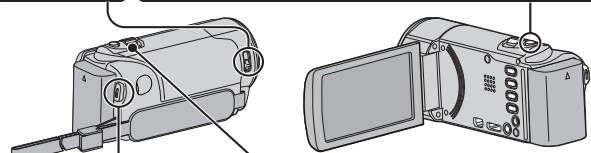

**3** Розпочніть зйомку.

- Щоб зупинити зйомку, натисніть кнопку ще раз.



START / STOP

Зміна масштабу

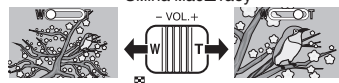

(Широкий кут)      (Телефото)

## ■ Індикатори під час відеозйомки

|                         |                                 |
|-------------------------|---------------------------------|
| Стабілізатор зображення | Носій для запису                |
| Якість відеозображення  | Індикатор заряду акумулятора    |
| Лічильник кадрів        | ● REC : Режим очікування зйомки |
| 0:00:00 [000:22]        | ● REC : Процес зйомки           |
|                         | Залишок часу зйомки             |

### ПРИМІТКИ

- Час зйомки з акумулятором з комплекту становить приблизно 40 хвилин.
- Коли індикатор доступу горить, не виймайте акумулятор, адаптер змінного струму або картку SD. Записані дані можуть стати недоступними для читання.
- Даний пристрій вимкнеться автоматично для збереження електроенергії, якщо він не використовується протягом 5 хвилин. (тільки під час роботи від акумулятора)
- Кут перегляду змінюється залежно від вмикання стабілізатора зображення.

# Відтворення/видалення файлів на цьому пристрої

Виберіть на екрані індексу (відображення мініатюр) відеозаписи для відтворення.

**1** Виберіть режим відтворення.



**2** Виберіть необхідне відео та натисніть [▶/||].



START /STOP

- Щоб вибрати/перемістити курсор вгору/ліворуч або вниз/праворуч, натисніть кнопку UP/< або DOWN/>.



- Натисніть ▶ знову, щоб повернутися до режиму зйомки.

## ■ Видалення файлів, обраних на екрані індексу

- Натисніть MENU, виберіть „ВИДАЛИТИ” та натисніть OK.
- Виберіть „ВИБІР ФАЙЛУ” та натисніть OK.

- Натискайте UP/< або DOWN/>, щоб вибрати файли та натисніть OK.

- З’являється символ .

- Натисніть MENU, виберіть „ВИКОНАТИ” та натисніть OK для підтвердження вибору.

- Після завершення видалення натисніть OK.

## ■ Функціональні кнопки/важелі під час відтворення

|   | Під час відтворення відеозаписів | Під час паузи відтворення відео                |
|---|----------------------------------|--|
| START/STOP ▶/   | Пауза                            | Відтворення                                    |
| Масштабування  | -                                | Зупинити (повернення до відображення мініатюр) |
| Масштабування T / Vol. +  | Збільшує рівень гучності         | Зупинити (повернення до відображення мініатюр) |
| Масштабування W / Vol. -  | Зменшує рівень гучності          | Зупинити (повернення до відображення мініатюр) |
| UP/<  | Пошук назад                      | Покадрове відтворення у зворотному напрямі     |
| DOWN/>  | Пошук вперед                     | Покадрове відтворення вперед                   |

# Усунення несправностей/ застереження

## Усунення несправностей

Якщо у вас виникнуть проблеми з цим пристроєм, перевірте зазначені пункти, перш ніж звертатися до сервісного центру.

1. Див. розділ „Усунення несправностей“ у „Детальний посібник користувача“. Якщо у вас виникли складнощі під час роботи з цим пристроєм, див. детальні вказівки в „Детальний посібник користувача“.
  - <http://manual3.jvckenwood.com/index.html>
2. Цей пристрій керується мікрокомп'ютером. Електростатичний струм, зовнішній шум та інтерференція (від телевізора, радіо та інших пристроїв) можуть заважати його нормальній роботі. У такому разі спробуйте перезапустити пристрій.
  - ① Вимкніть живлення. (Закрийте РК-монітор.)
  - ② Вийміть адаптер змінного струму та акумулятор з пристрою, вставте їх повторно, відкрийте РК-екран й пристрій автоматично вимкнеться.
3. Якщо ці дії не допоможуть вирішити проблему, зверніться до найближчого дилера JVC або сервісного центру JVC.

## Акумулятор

Доданий акумулятор є літій-іонним. Перед використанням доданого або додаткового акумулятора ознайомтесь спершу з наступними застереженнями:

Контакти

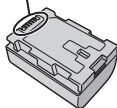

- **Щоб уникнути небезпеки**
  - ... не кидайте у вогонь.
  - ... не замикайте накоротко контакти. Коли пристрій не використовується, тримайте його на відстані від металевих предметів. Під час транспортування тримайте акумулятор у пластиковому пакеті.
  - ... не модифікуйте та не розбирайте.
  - ... не нагрівайте до температури, вищої 60°C, оскільки це може призвести до перегріву, вибуху або займання акумулятора.
  - ... використовуйте тільки рекомендовані зарядні пристрої.
- **Щоб запобігти пошкодження та продовжити термін служби**
  - ... оберігайте від випадкових ударів.
  - ... заряджайте при температурі навколишнього середовища від 10°C до 35°C. При низьких температурах час заряджання подовжується або воно припиняється взагалі. При вищих температурах заряджання відбувається неповністю або й зовсім припиняється.

- ... зберігайте в прохолодному, сухому місці. Тривале перебування в умовах високої температури призведе до збільшення природного розрядження акумулятора та скорочення його служби.
- ... утримуйте заряд акумулятора на рівні 30 % (□), якщо акумулятор не планується використовувати протягом тривалого часу. Крім того, здійсніть цикл повного заряджання та повного розрядження акумулятора кожні 6 місяців, потім продовжуйте зберігати його зарядженим на 30 % (□).
- ... якщо акумулятор не використовується, вийміть його з зарядного пристрою або відеокамери, оскільки деякі пристрої споживають енергію навіть у вимкненому стані.
- ... не допускайте падіння або сильного струсу.

## Носій для записів

- **Дотримуйтесь нижченаведених рекомендацій, щоб запобігти пошкодження вашого носія для записів.**
  - Не згинайте та не кидайте носій для запису, не натискайте на нього, не піддавайте ударам та вібрації.
  - Оберігайте носій від потрапляння на нього води.
  - Не використовуйте, не замінюйте та не зберігайте носій для записів в місцях, відкритих для впливу статичного заряду або електричних перешкод.
  - Не вимикайте живлення відеокамери та не відключайте акумулятор або мережний адаптер під час зйомки, відтворення або під час будь-якого іншого доступу до носія для запису.
  - Не розташовуйте носій для запису поблизу об'єктів із сильним магнітним полем або об'єктів, що випромінюють сильні електромагнітні хвилі.
  - Не зберігайте носій для запису в місцях із підвищеною температурою або високою вологістю.
  - Оберігайте носій від торкання до металевих предметів.
- Пр і форматувани або стиранні даних на відеокамері змінюється тільки інформація адміністративного файла. Дані не стираються з носія інформації повністю. Якщо ви бажаєте повністю знищити усі дані, рекомендуємо вам використати для цього доступне на ринку спеціальне програмне забезпечення або фізично знищити вашу відеокамеру молотком тощо.

## РК-монітор

- **Щоб запобігти пошкодження РК-монітора HE**
  - ... піддавайте його сильним струсам та ударам.
  - ... встановлюйте відеокамеру РК-монітором донизу.
- **Для продовження терміну служби**
  - ... не витирайте його грубою ганчіркою.



Незважаючи на те, що РК-екран має 99,99% робочих пікселів, 0,01% пікселів може бути яскравими цятками (червоними, блакитними, зеленими) або темними цятками. Це не є ознакою несправності камери. Цятки не записуватимуться.

## Основний апарат

### ● 3 метою дотримання безпеки НЕ

... відкривайте корпус відеокамери.  
... розбирайте та не модифікуйте даний апарат.  
... допускайте потрапляння в пристрій легкозаймистих речовин, води або металевих предметів.

... виймайте акумулятор та не відключайте подачу живлення при увімкненому живленні відеокамери.

... залишайте акумулятор підключеним до відеокамери, коли вона не використовується.

... ставте на апарат джерела відкритого полум'я, наприклад, запалені свічки тощо.

... допускайте потрапляння на апарат крапель або бризок.

... дозволяйте пороху або металевим предметам прилипати до штепсельної вилки або електричної розетки.

... вставляйте жодних предметів у відеокамеру.

### ● Не використовуйте відеокамеру

... у місцях із високою вологістю або великим вмістом пилу.

... у місцях, відкритих для впливу сажі або пари, наприклад, біля кухонної плити.

... у місцях із сильними струсами або вібрацією.  
... біля телевізора.

... поблизу пристроїв, що генерують сильне електричне поле (динаміки, передаючі антени тощо).

... у місцях із надто високою (більш ніж 40°C) або надто низькою (нижче 0°C) температурою.

### ● НЕ залишайте даний апарат

... у місцях із температурою вище 50°C.

... у місцях із надто низькою (нижче 35%) або надто високою (вище 80%) відносною вологістю.

... під прямим сонячним промінням.

... у закритому автомобілі влітку.

... біля нагрівачів.

... на підвищених місцях, наприклад, на телевізорі. Встановлення відеокамери на підвищених місцях із підключеним кабелем може призвести до пошкодження відеокамери, якщо хтось зачепиться за її кабель і відеокамера впаде на підлогу.

### ● Для захисту апарата НЕ

... допускайте потрапляння на нього вологи.  
... кидайте апарат та не вдаряйте ним об тверді предмети.

... піддавайте апарат ударам або сильній вібрації під час транспортування.

... направляйте об'єкти упродовж тривалого часу на надто яскраво освітлені об'єкти.

... допускайте потрапляння в об'єкти прямого сонячного проміння.

... розмахуйте відеокамерою при використанні ручного реміньця.

... розмахуйте м'яким чохлом відеокамери, коли відеокамера розташована в чохлі.

... зберігайте відеокамеру у запарошених місцях або місцях із піском.

### ● Щоб уникнути падіння даного апарата,

● Надійно закріпіть ремінець.

● При використанні відеокамери на штативі прикріпіть її надійно до штатива.

При падінні відеокамера може травмувати вас та пошкодитись.

Діти повинні використовувати даний прилад тільки під наглядом батьків.

## Шановний покупець! [Європейський Союз]

Даний апарат відповідає чинним директивам та стандартам Європейського Союзу стосовно електромагнітної сумісності та електричної безпеки.

Європейським представником компанії JVC KENWOOD Corporation є:  
JVC Technical Services Europe GmbH  
Postfach 10 05 04  
61145 Фрайбург  
Німеччина

Декларація про Відповідність  
Вимогам Технічного Регламенту Обмеження Використання деяких Небезпечних Речовин в  
електричному та електронному обладнанні  
(затвердженого Постановою №1057 Кабінету Міністрів України)

Виріб відповідає вимогам Технічного Регламенту Обмеження Використання деяких Небезпечних Речовин в електричному та електронному обладнанні (ТР ОВНР).

Вміст небезпечних речовин у випадках, не обумовлених в Додатку №2 ТР ОВНР:

1. свинець (Pb) – не перевищує 0.1 % ваги речовини або в концентрації до 1000 частин на мільйон;
2. кадмій (Cd) – не перевищує 0.01 % ваги речовини або в концентрації до 100 частин на мільйон;
3. ртуть (Hg) – не перевищує 0.1 % ваги речовини або в концентрації до 1000 частин на мільйон;
4. шестивалентний хром ( $Cr^{6+}$ ) – не перевищує 0.1 % ваги речовини або в концентрації до 1000 частин на мільйон;
5. полібромбіфеноли (PBB) – не перевищує 0.1% ваги речовини або в концентрації до 1000 частин на мільйон;
6. полібромдефенілові ефіри (PBDE) – не перевищує 0,1 % ваги речовини або в концентрації до 1000 частин на мільйон.



# Можливий час запису/технічні характеристики

Ви можете перевірити час зйомки відеозапису, для цього необхідно натиснути кнопку OK/INFO.

## Приблизна тривалість відеозапису

| Якість          | Картка SDHC/SDXC |             |              |              |              |              |
|-----------------|------------------|-------------|--------------|--------------|--------------|--------------|
|                 | 4 ГБ             | 8 ГБ        | 16 ГБ        | 32 ГБ        | 48 ГБ        | 64 ГБ        |
| UXP             | 20 хв            | 40 хв       | 1 год 20 хв  | 2 год 50 хв  | 4 год 10 хв  | 5 год 40 хв  |
| XP              | 30 хв            | 1 год       | 2 год        | 4 год        | 6 год        | 8 год 10 хв  |
| SP              | 40 хв            | 1 год 20 хв | 2 год 50 хв  | 5 год 50 хв  | 8 год 30 хв  | 11 год 30 хв |
| EP              | 1 год 40 хв      | 3 год 30 хв | 7 год 10 хв  | 14 год 40 хв | 21 год 30 хв | 28 год 50 хв |
| SSW<br>(GZ-E15) | 1 год 20 хв      | 2 год 40 хв | 5 год 30 хв  | 11 год 20 хв | 16 год 40 хв | 22 год 20 хв |
| SEW<br>(GZ-E15) | 2 год 50 хв      | 5 год 40 хв | 11 год 30 хв | 23 год 30 хв | 34 год 30 хв | 46 год 10 хв |

- Приблизний час зйомки є лише наближеним. Фактичний час запису може бути меншим, залежно від середовища, де відбувається зйомка.

## Камера

|                  |   |
|------------------|---|
| Живлення         | Від адаптера змінного струму: 5,2 В постійного струму, Від акумулятора: 3,5 - 3,6 В постійного струму |
| Енергоспоживання | 2,2 Вт (якщо для „ЯСКРАВІСТЬ ЕКРАНУ“ встановлено „3“ (стандарт))<br>Номінальне споживання струму: 1А  |
| Розміри          | 50,5 мм x 55 мм x 110,5 мм (Ш x В x Г: без ручного ремінця)   |
| Маса             | Прибл. 185 г (лише пристрій),<br>прибл. 215 г (з акумулятором)  |

## Адаптер змінного струму (AC-V10E)

|          |  |
|----------|--|
| Живлення | від 110 В до 240 В змінного струму, 50 Гц/60 Гц          |
| Вихід    | 5,2 В постійного струму, 1 А                             |
| Розміри  | 72 мм x 28 мм x 59 мм (Ш x В x Г: без шнура та штепселя) |
| Маса     | Приблизно 77 г   |

- Технічні характеристики та зовнішній вигляд цього пристрою можуть бути змінені без попереднього повідомлення для подальшого вдосконалення.

# JVC

Джей Ві Сі КЕНВУД Корпорейшн

3-12, Морія-чо, Канагава-ку, Йокогама-ші, Канагава, 221-0022, Японія.

