

# Asciugatrice

Manuale utente

**Sèche-linge**  
Manuel de l'utilisateur

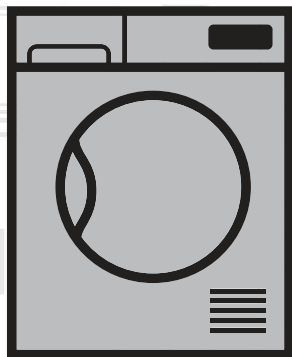

500732CH

IT | FR

2960312106\_IT/190919.1617

**beko**

## Leggere come prima cosa questo manuale dell'utente!

Gentile cliente, grazie per aver scelto di acquistare un prodotto Beko. Speriamo che il suo prodotto, realizzato con un alto livello qualitativo tecnologico, le possa offrire risultati ottimali. Le consigliamo di leggere questo manuale nella sua interezza oltre ai documenti allegati, prima di iniziare a utilizzare il prodotto. Consigliamo inoltre di conservare la documentazione per poterla consultare in futuro. Qualora ceda il prodotto a un'altra persona, la invitiamo a consegnare anche manuale. Prestare attenzione a tutti i dettagli e le avvertenze indicate nel manuale dell'utente, e attenersi alle istruzioni fornite.

Consigliamo di servirsi di questo manuale per il modello indicato sulla pagina della copertina.



- Leggere le istruzioni

## Spiegazione dei simboli

Nel corso del presente manuale verranno utilizzati i seguenti simboli:



### PERICOLO !

- Avvertenza scosse elettriche.



### PERICOLO !

- Avvertenza pericolo di incendio.



### AVVERTENZA !

- Avvertenza per situazioni di pericolo relativamente a durata di vita e proprietà.



### AVVERTENZA!

- Avvertenza superfici calde.



### AVVERTENZA!

- Avvertenza sul rischio di scottatura



### NOTA

- Informazioni importanti. Suggerimenti utili relativamente all'uso.



- I materiali che compongono l'imballaggio del prodotto sono realizzati a partire da materiali riciclabili in conformità con le nostre Normative Ambientali Nazionali.

Non smaltire i rifiuti dell'imballaggio con i normali rifiuti domestici o con altri rifiuti, smaltirli presso i punti di raccolta dedicati indicati dalle autorità locali.



Questo prodotto è stato realizzato servendosi delle ultimissime tecnologie in condizioni rispettose dell'ambiente.

# 1 Istruzioni importanti per la sicurezza e l'ambiente



## NOTA

- Questa sezione contiene istruzioni di sicurezza che vi aiuteranno a proteggere dalla rischio di lesioni personali ho da mia proprietà. Il mancato rispetto di queste istruzioni invaliderà qualsiasi garanzia.

## 1.1 Norme di sicurezza generali



### AVVERTENZA !

Questa apparecchiatura può essere usata da bambini a partire dagli 8 anni di età ed oltre e da persone con ridotte capacità fisiche, sensoriali o mentali o con scarsa esperienza o conoscenza sull'uso dell'apparecchiatura, solamente se sorvegliati o se sono stati istruiti relativamente all'uso sicuro dell'apparecchiatura stessa e se ne hanno compreso i rischi. I bambini non devono giocare con l'apparecchiatura. La pulizia e gli interventi di manutenzione non devono essere eseguiti dai bambini senza supervisione.

- I bambini di età inferiore agli 3 anni vanno tenuti a distanza, a meno che non siano sotto continua supervisione.



### AVVERTENZA !

- I piedini regolabili non dovrebbero essere rimossi. Lo spazio fra l'asciugatrice e il pavimento non va ridotto servendosi di materiali quali ad esempio tappeti, legno e nastro. Ciò potrebbe causare anomalie di funzionamento dell'asciugatrice.
- Fare eseguire sempre le procedure di installazione e riparazione dal **Servizio Assistenza Autorizzato**. Il produttore non verrà ritenuto responsabile degli eventuali danni che potrebbero derivare da procedure eseguite da persone non autorizzate.
- Non lavare mai l'asciugatrice spruzzando o versando acqua al suo interno! C'è rischio di scossa elettrica!

### Per i prodotti dotati della funzione vapore:



### AVVERTENZA !

- Usare solo acqua distillata o acqua condensata nel serbatoio dell'acqua della macchina quando si usano i programmi a vapore. Non usare acqua di rubinetto o additivi. Quando viene usata acqua condensata nel serbatoio dell'acqua, l'acqua stessa dovrebbe essere filtrata e liberata da eventuali fibre.



### **AVVERTENZA !**

- Non aprire l'oblò quando sono in funzione i programmi a vapore. L'acqua calda potrebbe essere espulsa.
- Prima di mettere bucato in un programma a vapore, togliere le macchie.
- Mettere nel programma vapore solo bucato non sporco o macchiato ma con cattivi odori (programma di rimozione cattivi odori).
- Non usare set per la pulizia a secco o altre sostanze in un programma vapore o in altri programmi.

### **1.1.1 Norme di sicurezza generali**



### **PERICOLO !**

- In fase di realizzazione di un collegamento elettrico, durante la procedura di installazione, è opportuno attenersi alle istruzioni per la sicurezza elettrica.



### **PERICOLO !**

- Collegare l'asciugatrice a una presa dotata di messa a terra protetta da un fusibile del valore indicato dall'etichetta. Fare in modo che la messa a terra venga eseguita da un elettricista qualificato. La nostra azienda non sarà responsabile di eventuali danni che deriveranno dall'uso del prodotto senza messa a terra in conformità con le normative locali.
- La tensione e la protezione del fusibile consentita sono informazioni indicate sulla targhetta informativa
- La tensione indicata sulla targhetta deve corrispondere alla tensione effettivamente disponibile.
- Scollegare il prodotto se non viene usato.
- Scollegare l'asciugatrice dalla presa di corrente durante le operazioni di installazione, manutenzione, pulizia e riparazione.
- Non toccare la presa con le mani umide! Non scollegare mai tirando il cavo, estrarre sempre la presa.



### **AVVERTENZA !**

- L'apparecchiatura non deve essere alimentata mediante un dispositivo di switching esterno, ad esempio un timer, o essere collegata a un circuito regolarmente acceso o spento separatamente.



## PERICOLO !

- Non usare prolunghe, ciabatte o adattatori per collegare l'asciugatrice alla presa di corrente al fine di ridurre il rischio di incendio e scosse elettriche.
- Il cavo di corrente deve essere a portata dopo l'installazione.
- I cavi di alimentazione danneggiati vanno sostituite previa notifica alla Servizio Assistenza Autorizzato.
- Qualora il prodotto abbia un difetto, non dovrebbe essere usato a meno che non venga riparato da un Agente di Servizio Autorizzato. C'è rischio di scossa elettrica!



## PERICOLO !

- Punti da prendere in considerazione per limitare il rischio di incendio:  
I capi di seguito indicati non vanno messi in asciugatrice dato che sussiste un rischio di incendio.
- Capi non lavati
- I capi con macchie di olio, acetone, alcol, petrolio, cherosene, smacchiatori, prodotti per la rimozione della trementina o della paraffina, vanno lavati in acqua calda con abbondante detergente prima di essere messi in asciugatrice.

Ecco perché i capi contenenti le tipologie di macchie sopra indicate vanno lavati con estrema cura; a tal fine usare il detergente giusto e scegliere una temperatura di lavaggio adeguata.

- I seguenti capi/indumenti non vanno messi in asciugatrice dato che sussiste il rischio di incendio:
- Indumenti o cuscini imbottiti con schiuma di gomma (schiuma di lattice), cuffie per la doccia, tessuti resistenti all'acqua, materiali con rinforzo in gomma e cuscinetti in schiuma di gomma.
- Indumenti puliti con sostanze chimiche industriali.

### 1.1.2 Norme di sicurezza generali



## AVVERTENZA !

- Assicurarsi che l'ingresso dell'aria dell'asciugatrice sia aperto e ben ventilato.
- Il prodotto contiene il refrigerante R290.
- Il R290 è un refrigerante ecologico, ma infiammabile.
- Tenere il prodotto lontano da potenziali fonti di calore che potrebbero causarne la combustione.



## PERICOLO !

Oggetti quali ad esempio accendini, fiammiferi, monete, parti metalliche, ago, ecc. possono danneggiare il cestello o portare a problemi sul piano funzionale. Controllare sempre i capi di bucato inseriti in asciugatrice.

Gli indumenti lavati in modo inadeguato possono far scoppiare un incendio e perfino prendere fuoco dopo il processo di asciugatura



## AVVERTENZA !

- Non interrompere mai l'asciugatrice prima del termine del ciclo. In questo caso, estrarre rapidamente il bucato per dissipare il calore.



## PERICOLO !

- Fornire un livello di ventilazione sufficiente per impedire che i gas fuoriescano dai dispositivi che funzionano con altri tipi di carburante, comprese fiamme libere che si accumulano nella stanza in seguito all'effetto ritorno di fiamma.



## AVVERTENZA !

- I capi di biancheria intima che contengono rinforzi in metallo non vanno passati in asciugatrice. L'asciugatrice si potrebbe danneggiare qualora i rinforzi in metallo si allentino e si rompano in fase di asciugatura.



## NOTA

- Usare ammorbidenti e altri prodotti in conformità con le istruzioni dei rispettivi produttori.

Pulire sempre il filtro lanugine prima o dopo ogni carico. Non usare mai l'asciugatrice senza il filtro lanugine installato.



## AVVERTENZA !

- Non cercare mai di riparare da soli l'asciugatrice. Non eseguire procedure di riparazione o sostituzione sul prodotto nemmeno se si è in possesso delle nozioni e delle abilità adeguate per eseguire la procedura richiesta, a meno che ciò non sia chiaramente indicato dalle istruzioni di funzionamento o dal manuale di assistenza pubblicato. Il mancato rispetto di questa indicazione potrebbe mettere in pericolo la propria vita e la vita di altre persone.
- Nel luogo dove verrà installata l'asciugatrice non ci devono essere porte che possono essere chiuse, porte scorrevoli o con cerniera che potrebbero bloccare l'apertura della porta di carico.
- Installare l'asciugatrice in luoghi idonei per un uso domestico. (Bagno, balcone chiuso, garage, ecc.)



## AVVERTENZA !

- Verificare che gli animali domestici non entrino all'interno dell'asciugatrice. Controllare l'interno dell'asciugatrice prima di metterla in funzione
- Non appoggiarsi sulla porta di carico dell'asciugatrice quando è aperta, dato che l'apparecchiatura si potrebbe capovolgere.
- Non acconsentire l'accumulo di lanugine intorno all'asciugatrice.

### 1.2 Installazione sopra a una lavatrice

- Sarà necessario usare un dispositivo di fissaggio fra le due macchine, in fase di installazione dell'asciugatrice sopra alla lavatrice. Il dispositivo di fissaggio deve essere installato da un agente di servizio autorizzato.
- Il peso totale della lavatrice e dell'asciugatrice, a pieno carico, quando sono installate una sopra l'altra, raggiunge all'incirca i 180 kg. Collocare i prodotti su una superficie solida, dotata di una capacità di carico sufficiente.



## AVVERTENZA !

- Non è possibile collocare la lavatrice sull'asciugatrice. Prestare attenzione alle seguenti avvertenze in fase di installazione della lavatrice.

Tabolo di installazione per lavatrice e asciugatrice

Profondità dell'asciugatrice	Profondità della lavatrice			
	62 cm	60 cm	54 cm	< 50 cm
54 cm	Può essere installata		Non può essere installata	
60 cm	Può essere installata		Non può essere installata	

### 1.3. Impiego conforme allo scopo previsto

- L'asciugatrice è stata pensata per un uso domestico. Non è adatta per usi commerciali e non va usata al di fuori del suo ambito di utilizzo previsto.
- Servirsi dell'asciugatrice unicamente per asciugare bucato che è possibile passare in asciugatrice.
- Il produttore non si assume responsabilità derivanti da un utilizzo sbagliato o da una modalità di trasporto non adeguata.
- La vita di servizio dell'asciugatrice acquistata è pari a 10 anni. Durante questo periodo, i pezzi di ricambio originali saranno disponibili per garantire un corretto funzionamento dell'asciugatrice.

### 1.4 Sicurezza bambini

- I materiali di imballaggio sono pericolosi per i bambini. Tenere i materiali di imballaggio lontani dai bambini.
- I prodotti elettrici sono pericolosi per i bambini. Tenere i bambini alla larga dalla prodotto mentre è in funzione. Non consentire ai bambini di giocare con l'apparecchiatura. Servirsi di dispositivi di blocco a prova di bambino per evitare che i bambini giochino o manomettano l'asciugatrice.



## NOTA

Il dispositivo di blocco a prova di bambino si trova sul pannello di controllo. **(Cfr. Blocco bambini)**

- Tenere la porta di caricamento chiusa anche quando l'asciugatrice non è in uso.

## 1.5 Conformità con le normative WEEE e smaltimento dei prodotti di scarico



Questo prodotto è conforme alla direttiva WEEE dell'UE (2012/19/UE). Questo prodotto porta un simbolo di classificazione per la strumentazione elettrica ed elettronica di scarto (WEEE).

Questo prodotto è stato realizzato con componenti di alta qualità e materiali che possono essere riutilizzati e sono idonei a essere riciclati. Non smaltire il prodotto con i normali rifiuti domestici e altri rifiuti al termine del suo ciclo di vita utile. Portare il prodotto ha un centro di raccolta per il riciclaggio della strumentazione elettrica ed elettronica. Consigliamo di rivolgersi alle autorità locali per ulteriori informazioni su questi centri di raccolta.



### PERICOLO !

- Il R290 è un refrigerante infiammabile. Pertanto, assicurarsi che il sistema e i tubi non vengano danneggiati durante il funzionamento e la manutenzione.
- Tenere il prodotto lontano da potenziali fonti di calore che potrebbero causarne la combustione in caso di danni.
- Non smaltire il prodotto bruciandolo.

## 1.6 Conformità con la direttiva RoHS:

Il prodotto acquistato è conforme con la Direttiva UE RoHS (2011/65/EU). Non contiene materiali dannosi e proibiti e indicati nella Direttiva.

## 1.7 Informazioni sull'imballaggio

I materiali che compongono l'imballaggio del prodotto sono realizzati a partire da materiali riciclabili in conformità con le nostre Normative Ambientali Nazionali. Non smaltire i materiali dell'imballaggio congiuntamente ai rifiuti domestici o ad altri rifiuti. Portarli presso i punti di raccolta imballaggi indicati dalle autorità locali.

## 1.8 Specifiche tecniche

IT

Altezza (regolabile)	84,6 cm / 86,6 cm*
Larghezza	59,7 cm
Profondità	56,8 cm
Capacità (max.)	7 kg**
Peso netto ( $\pm$ 4 kg)	44 kg
Tensione	Vedere etichetta tipo***
Ingresso alimentazione nominale	
Codice modello	

\* Altezza minima: Altezza quando i piedini regolabili sono chiusi.

Altezza massima: Altezza quando i piedini regolabili sono aperti al massimo.

\*\* Peso del bucato asciutto prima del lavaggio.

\*\*\* L'etichetta si trova dietro alla porta di carico.



### NOTA

- Le specifiche tecniche dell'asciugatrice sono soggette a modifica senza preavviso, al fine di migliorare la qualità del prodotto.
- I dati contenuti nel presente manuale sono schematici, che potrebbero non corrispondere alla perfezione al prodotto.
- I valori indicati sulle tacche dell'asciugatrice o in altra documentazione pubblicata fornita con l'asciugatrice sono ottenuti in laboratorio in conformità con gli standard pertinenti. Questi valori potrebbero variare, a seconda delle condizioni di funzionamento e ambientali dell'asciugatrice.



## 2 La tua asciugatrice

### 2.1 Panoramica

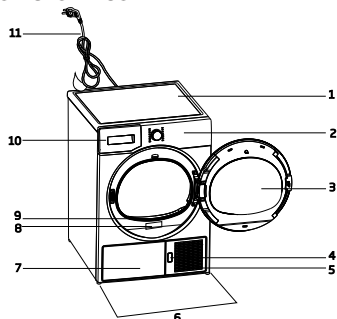

1. Pannello superiore
2. Pannello di controllo
3. Porta di carico
4. Pulsante di apertura piastra calcio
5. Griglie di ventilazione
6. Gambe regolabili
7. Nelle modalità in cui il serbatoio è sotto, il serbatoio dell'acqua è all'interno della pedana.
8. Etichetta tipo
9. Filtro lanugine
10. Cassetto del serbatoio dell'acqua (nei modelli in cui il serbatoio è sopra)
11. Cavo di alimentazione

### 2.2 Informazioni sull'imballaggio

	1. Tubo di scarico acqua *		5. Manuale dell'utente del cestello di asciugatura*
	2. Spugna di ricambio cassetto filtro*		6. Contenitore di riempimento dell'acqua*
	3. Manuale dell'Utente		7. Acqua pura*
	4. Cestello di asciugatura*		8. Gruppo capsule fragranza*

\*Può essere fornito in dotazione con la macchina, a seconda del modello.

## 3 Installazione

Prima di contattare il Centro Assistenza Autorizzato più vicino per l'installazione dell'asciugatrice, verificare che l'impianto elettrico e lo scarico dell'acqua siano adeguati consultando il manuale dell'utente. Qualora risultino idonei, contattare un elettricista e un tecnico qualificati per prendere gli accordi del caso.



### NOTA

- La preparazione della posizione dell'asciugatrice, oltre che gli impianti elettrici e idrici, sono di responsabilità del cliente.



### AVVERTENZA!

- Prima dell'installazione, controllare visivamente la presenza di eventuali difetti sull'asciugatrice. In caso di danni, non procedere alla sua installazione. I prodotti danneggiati creano rischi per la sicurezza dell'utente.
- Lasciare riposare l'asciugatrice per altre 12 ore prima di iniziare a usarla.

### 3.1 Posizione di installazione adeguata

Installare l'asciugatrice su una superficie stabile e piana.

L'asciugatrice è pesante. Non spostarla da soli.

- Far funzionare l'asciugatrice in un'area ben ventilata a senza polvere
- Lo spazio fra l'asciugatrice e la superficie non va ridotto servendosi di materiali quali ad esempio tappeti, legno e nastro.
- Non coprire le griglie di ventilazione dell'asciugatrice.
- Nel luogo dove verrà installata l'asciugatrice non ci devono essere porte che possono essere chiuse, porte scorrevoli o con cerniera che potrebbero bloccare l'apertura della porta di carico.
- Dopo aver installato l'asciugatrice, dovrebbe restare nello stesso luogo in cui sono stati eseguiti i collegamenti. In fase di installazione dell'asciugatrice, accertarsi che la parete posteriore non abbia punti

di contatto con altri oggetti (rubinetto, presa, ecc.).

- Posizionare l'asciugatrice ad almeno 1 cm dai bordi di altri mobili.
- L'asciugatrice può essere usata a temperature comprese fra +5°C e +35°C. Qualora le condizioni di funzionamento non rientrino in questa gamma, il funzionamento dell'asciugatrice ne risentirà e l'apparecchiatura si potrebbe danneggiare.
- La superficie posteriore dell'asciugatrice va collocata contro una parete.

### 3.3 Collegamento allo scarico

Sarà possibile scaricare l'acqua accumulata direttamente tramite il tubo dell'acqua fornito in dotazione col prodotto anziché scaricare periodicamente l'acqua raccolta all'interno del serbatoio.

Collegamento del tubo di scarico dell'acqua



- 3** Collegare un'estremità del tubo di scarico fornito in dotazione con l'asciugatrice al punto di collegamento da cui è stato rimosso il tubo del prodotto nel passaggio precedente.
- 4** Collegare l'altra estremità del tubo di scarico direttamente allo scarico dell'acqua di scarto o al lavandino.

**i** **NOTA**

- Il tubo di scarico dell'acqua va fissato a un'altezza massima di 80 cm.
- Accertarsi che il tubo di scarico dell'acqua non venga calpestato e non venga piegato fra lo scarico e la macchina.
- Qualora vi sia un pack di accessori fornito in dotazione col prodotto, cfr. la descrizione dettagliata.

### 3.4 Regolazione dei piedini

- Ruotare i piedini verso sinistra o destra fino a che l'asciugatrice non è saldamente posizionata a terra e non si muove.

**⚡** **PERICOLO !**

- Non collocare l'asciugatrice sul cavo di alimentazione.

**\* Ignorare il seguente avviso se il sistema del proprio prodotto non contiene R290**

**🔥** **PERICOLO !**

- L'asciugatrice contiene il refrigerante R290.\*
- R290 è un refrigerante ecologico, ma infiammabile.\*
- Assicurarsi che l'ingresso dell'aria dell'asciugatrice sia aperto e ben ventilato.\*
- Tenere lontane dall'asciugatrice potenziali fonti di fiamma viva.\*

### 3.2 Rimozione del gruppo di sicurezza trasporto

**!** **AVVERTENZA !**

Rimuovere il gruppo di sicurezza trasporto prima di iniziare a usare l'asciugatrice. Se il lato oscillante della porta può essere modificato, consultare le istruzioni per il montaggio invertito della porta.

### 3.5 Trasporto dell'asciugatrice.

- Scaricare tutta l'acqua rimasta all'interno dell'asciugatrice.
- Se viene eseguito un collegamento diretto allo scarico sarà necessario rimuovere i collegamenti del tubo.

	<b>AVVERTENZA !</b>
<ul style="list-style-type: none"><li>• Consigliamo di trasportare l'asciugatrice in posizione verticale. Non è possibile trasportare l'apparecchiatura in verticale, consigliamo di trasportarla inclinando il lato destro, se osservata da davanti.</li></ul>	

### 3.6 Avvertenze sui suoni

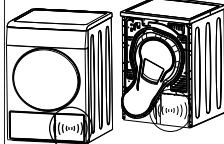
	<b>NOTA</b>
	<ul style="list-style-type: none"><li>• Sarà normale sentire un suono metallico dal compressore in fase di funzionamento.</li></ul>
<ul style="list-style-type: none"><li>• L'acqua raccolta in fase di funzionamento viene pompata all'interno del serbatoio dell'acqua. Sarà normale sentire il rumore di pompaggio durante l'esecuzione di questo processo.</li></ul>	





### 3.7 Sostituzione della lampadina di illuminazione

Qualora nell'asciugatrice venga usata una lampadina da illuminazione Per sostituire la lampadina/LED usata per l'illuminazione dell'asciugatrice, contattare il Servizio Autorizzato. La lampada (le lampade) usate nell'apparecchiatura non sono adatte per la normale illuminazione domestica. L'obiettivo previsto di questa lampada è quello di assistere l'utente in fase di posizionamento del bucato nell'asciugatrice di modo che l'operazione avvenga in modo facile e comodo. Le lampade usate in questa apparecchiatura devono resistere a condizioni fisiche estreme, quali ad esempio vibrazioni e temperature al di sopra dei 50°C.

## 4 Procedimento

### 4.1 Bucato adatto per essere messo in asciugatrice

Rispettare sempre le istruzioni fornite nelle etichette degli indumenti. Asciugare unicamente il bucato con l'etichetta che indica che può essere messo in asciugatrice. Verificare inoltre di aver selezionato il programma adeguato.

			
Non asciugare con asciugatrice	Ad alta temperatura	A temperatura media	A temperatura bassa

### 4.2 Bucato non adatto per essere messo in asciugatrice

	<b>NOTA</b>
<ul style="list-style-type: none"><li>• Tessuti delicati ricamati, indumenti in lana, in seta, tessuti delicati e preziosi, articoli ermetici e tende in tulle; tutti questi indumenti non sono adatti per essere messi in asciugatrice.</li></ul>	

### 4.3 Preparazione del bucato per essere messo in asciugatrice

- Gli indumenti si possono attorcigliare fra di loro dopo il lavaggio. Separare il bucato prima di spostarlo nell'asciugatrice.
- Asciugare al contrario gli indumenti con accessori in metallo, quali ad esempio cerniere.
- Serrare le cerniere, i ganci, le fibbie e i bottoni.

### 4.4 Cosa fare per risparmiare energia

- Far girare il bucato alla velocità più alta possibile in fase di lavaggio. Il tempo di asciugatura viene quindi ridotto, così come il consumo energetico.
- Ordinare il bucato a seconda del tipo e dello spessore. Asciugare insieme tipologie di indumenti simili. Ad esempio gli asciugapiatti sottili e le tovaglie si asciugano prima rispetto gli asciugamani da bagno spessi.
- Attenersi alle istruzioni nel manuale dell'utente per la selezione programma.
- Non aprire la porta di carico dell'apparecchiatura a meno che la

cosa non sia necessaria. Qualora sia necessario aprire la porta di carico, non tenerla aperta a lungo.

- Non aggiungere bucato bagnato mentre l'asciugatrice è in funzione
- Per i modelli dotati di unità condensatore: pulire il condensatore una volta al mese o dopo 30 operazioni.
- Pulire il filtro periodicamente quando c'è una raccolta di aria visibile o quando si accende il simbolo, se c'è un simbolo di avvertenza pulizia cassetto filtro disponibile.
- Per i modelli con canna fumaria di uscita, attenersi alle istruzioni di collegamento e pulire la canna.
- Durante il processo di asciugatura, aerare bene la stanza dove è installata l'asciugatrice.

#### 4.5 Capacità di carico corretta

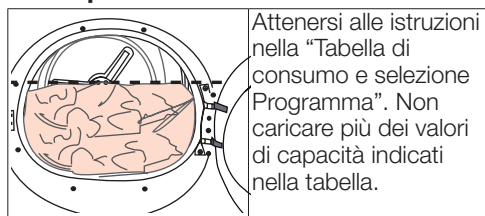

I seguenti pesi sono forniti come esempi.

Bucato	Pesi approssimativi (g)*	Bucato	Pesi approssimativi (g)*
Coperte-trapunte in cotone (doppie)	1500	Camicette	150
Coperte-trapunte in cotone (singola)	1000	Camicie in cotone	300
Lenzuola (doppie)	500	Camicie	250
Lenzuola (singole)	350	Abiti in cotone	500
Tovaglie di grandi dimensioni	700	Abiti	350
Tovaglie di piccole dimensioni	250	Jeans	700
Tovaglioli	100	Fazzoletti (10 pezzi)	100
Asciugamani da bagno	700	T-Shirt	125
Asciugamani	350		

\*Peso del bucato asciutto prima del lavaggio.

## 5 Funzionamento del prodotto

### 5.1 Pannello di controllo

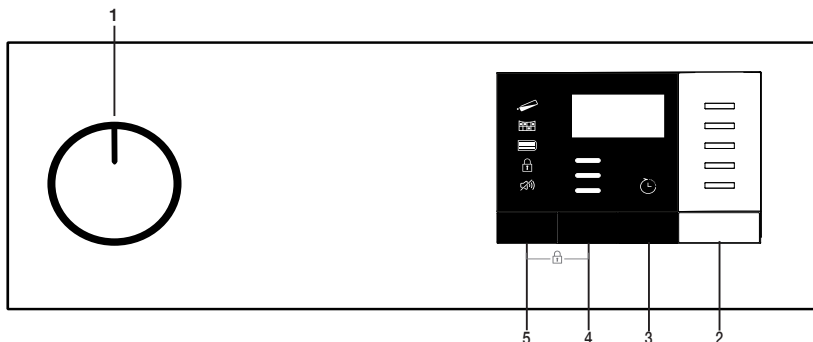

1. Manopola selezione Acceso/Spento/  
Programma

2. Pulsante Start/Stand-by

3. Pulsante tempo fine

4. Pulsante Livello di Asciugatura

5. Pulsante di selezione volume del cicalino /  
Programmi a tempo

### 5.2 Simboli



### 5.3. Preparazione dell'asciugatrice

- Collegare l'asciugatrice
- Aprire l'oblò di caricamento.
- Mettere il bucato nell'asciugatrice senza esagerare a livello di quantità.
- Premere e chiudere la porta di caricamento.

Selezionare il programma desiderato usando la manopola di selezione On/Off/Programma, la macchina si accende.

#### **i** NOTA

Selezionare un programma usando il pulsante di selezione On/Off/Programma non significa che il programma è stato avviato. Premere il pulsante Start / Stand-by per avviare il programma.

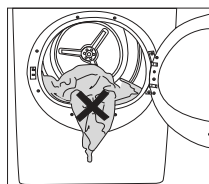
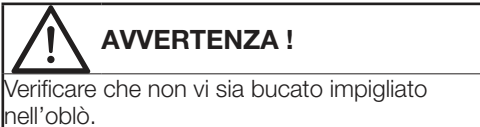

## 5.4 Selezione programma e tabella di consumo

IT				
Programmi	Descrizione del programma	Capacità (kg)	Velocità centrifuga della lavatrice (rpm)	Tempo di asciugatura (minuti)
Cotone Pronto Stiro	Con questo programma si può asciugare il bucato in cotone da stirare in modo che sia leggermente umido al fine di facilitare la stiratura. (camicie, magliette, tovaglie, ecc.)	7	1000	139
Cotone Eco	Con questo programma si può asciugare tutto il bucato in cotone. (magliette, pantaloni, pigiama, vestiti per i bambini, biancheria intima, altra biancheria, ecc.). Si può riporre il bucato nel guardaroba senza stirarlo.	7	1000	174
Cotone Asciutto Armadio	Si può utilizzare questo programma per l'asciugatura extra del bucato pesante, come pantaloni e tute. Si può riporre il bucato nel guardaroba senza stirarlo.	7	1000	179
Cotone Extra Asciutto	Con questo programma si può lavare il bucato in cotone pesante, come asciugamani, accappatoi, ecc. Si può riporre il bucato nel guardaroba senza stirarlo.	7	1000	184
Sintetici Pronto Stiro	Con questo programma si può asciugare il bucato sintetico da stirare in modo che sia leggermente umido per facilitare la stiratura. (camicie, magliette, tovaglie, ecc.)	3,5	800	59
Sintetici Asciutto Armadio	Con questo programma si può asciugare tutto il bucato sintetico. (camicie, magliette, biancheria intima, tovaglie, ecc.). Si può riporre il bucato nel guardaroba senza stirarlo.	3,5	800	70
Stendibiancheria / Asciugatura a tempo	Sarà possibile selezionare i programmi a tempo fra 10 e 160 minuti fino a raggiungere il livello di asciugatura desiderato a bassa temperatura. In questo programma, il funzionamento dell'asciugatrice dura per il tempo impostato a prescindere dal livello di asciugatura del bucato. Questo prodotto può essere usato con l'opzione cesto di asciugatura. Per i prodotti venduti senza cesto è possibile ottenere un cesto da un rivenditore autorizzato e usare i programmi di asciugatura sopra indicati. Per dettagli sull'uso, consultare la guida utente per il cesto di asciugatura.	-	-	-
Sfeltrimento (Sfeltrimento Lana)	Ventila per 10 minuti senza emettere aria calda. Con questo programma per rimuovere l'odore è possibile ventilare abiti di cotone e di lino che sono stati al chiuso per molto tempo. Si può usare questo programma per ventilare e ammorbidire tessuti di lana lavabili in lavatrice. Non usare per l'asciugatura completa.	-	-	10
Ciclo delicato / Camicie	Asciuga le camicie in modo più delicato, diminuendo la formazione di pieghe e facilitando la stiratura.	1,5	1200	50
Jeans	Con questo programma si possono asciugare pantaloni, gonne, camicie o giacche in tessuto denim.	4	1200	125

Esterno/Sport (Goretex)	Utilizzatela per asciugare i capi in materiali sintetici, cotone, tessuti misti o prodotti impermeabili come giacche funzionali, impermeabili, ecc. Rivoltateli prima dell'asciugatura.	2	1000	135
Mix(Quotidiano)	Servendosi di questo programma sarà possibile asciugare sia bucato in cotone che sintetico. Questo programma è adatto a capi sportivi e da fitness.	4	1000	110
Igiene (BabyProtect+)	Si tratta di un programma di lunga durata che potete utilizzare per i capi (vestiti dei bambini, asciugamani, intimo, ecc.) che desiderate igienizzare. L'igiene si ottiene grazie all'alta temperatura.((Questo programma è riconosciuto e approvato dalla "British Foundation" d'Inghilterra (Allergy UK).))	5	800	185
Biancheria/Piume	È possibile asciugare tessuti imbottiti di piume o fibre recanti sull'etichetta la dicitura asciugabile in asciugatrice come un unico pezzo di bucato. È possibile asciugare piumoni king size, cuscini o cappotti come un unico pezzo di bucato. Asciugare tessuti quali giacche e cappotti rivoltati.	-	800	165
Xpress Super Short	Utilizzare questo programma per ottenere 2 magliette pronte per essere stirate	0,5	1200	30

#### Valori consumo elettricità

Programmi	Capacità (kg)	Velocità centrifuga della lavatrice (rpm)	Quantità approssimativa di umidità rimanente	Valore consumo elettricità kWh
Cotone Eco*	7	1000	60%	1,71
Cotone pronto da stirare	7	1000	60%	1,3
Capi sintetici pronti da indossare	3,5	800	40%	0,59
	Il "programma Cotone Eco" utilizzato a pieno carico e a carico parziale è il programma di asciugatura standard cui si riferiscono le informazioni riportate sull'etichetta e sulla scheda, adatto per asciugare la normale biancheria di cotone bagnato, ed è il programma più efficiente in termini di consumo energetico per il cotone.			

\* : Programma standard Etichetta Energetica (EN 61121:2012) Tutti i valori nella tabella sono determinati conformemente allo Standard EN 61121:2012. I valori di consumo possono variare rispetto ai valori nella tabella, a seconda del tipo di bucato, velocità di centrifuga, condizioni ambientali e variazioni a livello di tensione.



Allergy UK è il marchio della British Allergy Association. Il Sigillo di Approvazione viene creato per guidare le persone all'acquisto di prodotti dei quali è garantita la capacità di limitare /

ridurre / eliminare gli allergeni o ridurre significativamente il contenuto allergenico nell'ambiente in cui si trovano pazienti affetti da allergie. Ciò mira ad assicurare che i prodotti siano stati testati scientificamente o esaminati in maniera da fornire risultati misurabili.

## 5.5 Funzioni ausiliarie

Cicalino / tempo

L'asciugatrice emette un suono al termine del programma. Qualora non si desideri sentire l'emissione di un segnale udibile, premere il pulsante "Buzzer / Time" (Cicalino/Tempo). Quando viene premuto il pulsante "Buzzer/ Time" (Cicalino/Tempo), una spia si illumina e non verrà emesso nessun segnale udibile al termine del programma.



### NOTA

Sarà possibile selezionare questa funzione prima o dopo l'avvio del programma.

Il pulsante Buzzer/Time (Cicalino/Tempo) viene usato per regolare la durata del programma quando sono selezionati i programmi Rack/ Time (Rack/Tempo).

Drying Level (Livello di Asciugatura)

Il pulsante Drying Level (Livello di Asciugatura) viene usato per regolare il livello di asciugatura desiderato. La durata del programma può variare a seconda della selezione.



### NOTA

Sarà possibile attivare questa funzione solo prima dell'avvio del programma.

## Tempo di fine

Sarà possibile ritardare la durata di fine del programma fino a un massimo di 24 ore grazie alla funzione durata fine.

1. Aprire l'oblò a mettere il bucato all'interno.
2. Selezionare il programma di asciugatura.

3. Premere il pulsante End Time (Tempo di fine) e impostare il tempo di partenza ritardata desiderato. Il LED End Time (Tempo di fine) si accende. (Quando il pulsante viene premuto e tenuto premuto, il tempo di fine procede senza interruzioni).
4. Premere il pulsante Start / Stand-by. Inizia il conteggio della rovescia del tempo. "·" Il separatore nella parte centrale del tempo di tardo di visualizzato lampeggia.



### NOTA

Sarà possibile aggiungere o togliere il bucato entro il tempo di fine. Il tempo visualizzato è la somma del tempo di asciugatura normale e del tempo di fine. Il LED tempo di fine si spegne al termine del conteggio alla rovescia, l'asciugatura inizia e il LED di asciugatura si accende.

## Modifica del tempo di fine

Per modificare la durata durante il conto alla rovescia:

Annullare il programma ruotando la manopola di selezione On/Off/Programma. Selezionare il programma desiderato e ripetere il processo di selezione End Time (Tempo di fine).

Disattivare la funzione di end time (tempo di fine)

Per annullare il conto alla rovescia del tempo di fine e avviare immediatamente il programma:

Annullare il programma ruotando la manopola di selezione On/Off/Programma. Selezionare il programma desiderato e premere il pulsante Start/Stand-by

## 5.6 Spie luminose di avvertenza



### NOTA

Le spie di avvertenza possono variare a seconda del modello di asciugatrice che si possiede.

## Pulizia del filtro

Al termine del programma la spia per la pulizia del filtro si accende.

## Serbatoio dell'acqua

Se il serbatoio dell'acqua si riempie mentre il programma continua, la spia di avvertenza inizia a lampeggiare e l'apparecchiatura passa



in modalità stand-by. In questo caso, svuotare il serbatoio dell'acqua e avviare il programma premendo il pulsante Start / Stand-by. La spia di avvertenza si spegne e il programma riprende.

### **Cassetto filtro / Pulizia dello scambiatore di calore**

Al termine del programma, il simbolo della pulizia dello scambiatore di calore oppure del cassetto filtro si potrebbero illuminare.

### **5.7 Avvio del programma**

Premere il pulsante Start / Stand-by per avviare il programma.

Le spie Start/Stand-by e Drying (Asciugatura) si illuminano a indicare che il programma è iniziato.

### **5.8 Blocco bambini**

L'asciugatrice è dotata di un blocco bambini che impedisce l'interruzione del flusso programma quando vengono premuti dei pulsanti in fase di funzionamento. Quando il blocco bambini è attivo tutti i pulsanti sul pannello, eccetto la manopola di selezione On/Off/Programma sono disattivati.

Premere contemporaneamente i pulsanti Drying Level (Livello di asciugatura) e Buzzer (Cicalino) perché i 3 pulsanti attivino il blocco bambini.

Il blocco bambini deve essere disattivato per poter avviare un nuovo programma dopo che il programma attuale finisce o per poter inferire col programma. Per disattivare il blocco bambini, tenere premuti gli stessi pulsanti per 3 secondi.



#### **NOTA**

Quando il blocco bambini viene attivato, la spia di avvertenza del blocco bambini sullo schermo si accende.

Il Blocco Bambini si disattiva quando l'asciugatrice viene spenta e riaccesa servendosi della manopola On/Off/Annulla.

Quando il Blocco Bambini è attivato:

Mentre l'asciugatrice è in funzione oppure in modalità stand-by, i simboli non cambiano se viene modificata la posizione della manopola di selezione programma.



#### **NOTA**

Quando l'asciugatrice è in funzione e il blocco bambini è attivo, emette due bip quando viene ruotata la manopola di selezione programma. Se il blocco bambini è disattivato senza riportare la manopola di selezione programma nella posizione precedente il programma viene interrotto data la variazione di posizione della manopola di selezione programma.

### **5.9 Modifica del programma dopo che è stato avviato**

Sarà possibile modificare il programma selezionato per l'asciugatura del bucato con un programma diverso dopo che l'asciugatrice inizia a funzionare

- Ad esempio, selezionare il programma Extra Dry (Extra asciutto) ruotando la manopola di selezione On/Off/Programma per selezionare Extra Dry (Extra asciutto) anziché Iron Dry (Asciutto da stiro).
- Premere il pulsante Start / Stand-by per avviare il programma.

### **Aggiungere e togliere indumenti durante la fase di stand-by.**

Per aggiungere o rimuovere indumenti in asciugatrice/dall'asciugatrice dopo che è iniziato il programma di asciugatura:

- Premere il pulsante Start/Stand-by per mettere l'asciugatrice in modalità Stand-by. La fase di asciugatura si interrompe.
- Aprire l'oblò di caricamento mentre ci si trova in stato Stand-by, quindi chiudere l'oblò dopo aver tolto o aggiunto bucato.
- Premere il pulsante Start / Stand-by per avviare il programma.



## NOTA

L'aggiunta di bucato dopo l'inizio della fase di asciugatura può causare il mescolamento del bucato asciutto all'interno della macchina col bucato umido e lasciare tutto il bucato leggermente umido al termine della funzione. L'aggiunta o la rimozione di bucato in fase di asciugatura può essere ripetuta tutte le volte necessarie, a seconda delle proprie preferenze. Questa operazione interrompe tuttavia in modo continuo l'operazione di asciugatura aumentando così la durata del programma e il consumo di energia. Consigliamo quindi di aggiungere il bucato prima dell'inizio del programma. Qualora venga selezionato un nuovo programma ruotando la manopola di selezione programma mentre la macchina è in modalità stand-by, il programma in corso si interrompe.

## 5.11 Fine del programma

Alla fine del programma, i LED Ultimo/Anti-Piegia, Pulizia Filtro Fibre e Avviso Serbatoio d'Acqua sull'indicatore del programma si illumineranno. Sarà possibile aprire l'oblò di carico e l'asciugatrice sarà pronta per un altro carico.

Portare la manopola di selezione On/Off/Programma in posizione Off per spegnere l'asciugatrice.



## NOTA

Se il bucato non viene tolto dopo il completamento del programma la funzione di prevenzione pieghe si attiva per 2 ore al fine di evitare che il bucato all'interno dell'apparecchiatura si sgualcisca. Il programma muove il bucato a intervalli di 10 minuti per evitare la formazione di pieghe.



## AVVERTENZA!

Non toccare la superficie interna del tamburo in fase di aggiunta o estrazione degli indumenti mentre un programma è in fase di esecuzione. La superficie del tamburo è calda.

## 5.10 Annullamento del programma

Per annullare il programma e concludere l'operazione di asciugatura per qualsiasi motivo dopo che la macchina ha iniziato a funzionare, ruotare la manopola On/Off/Annulla e il programma verrà annullato.



## AVVERTENZA !

L'interno dell'asciugatrice è molto caldo quando viene annullato il programma in fase di funzionamento, quindi avviare il programma "Refresh" per consentirne il raffreddamento.

## 6 Manutenzione e pulizia

La durata di vita del servizio aumenta e i problemi saranno ridotti se l'apparecchiatura viene pulita a intervalli regolari.

### 6.1 Pulizia dei Filtri Anti-Lanugine / Superficie Interna dello Sportello di Carico

I pelucchi e le fibre che si staccano dalla biancheria e si mescolano nell'aria durante il processo di asciugatura vengono raccolti dal Filtro Anti-Lanugine.



#### NOTA !

- I pelucchi di solito si formano quando si indossano i vestiti e durante il lavaggio.
- Potete pulire la sede del filtro con l'aspirapolvere..



#### AVVERTENZA !

- Dopo ogni processo di asciugatura pulire assolutamente il filtro anti-lanugine e le superfici interne dello sportello di carico.

Per pulire il filtro anti-lanugine:

- Aprire lo sportello di carico.
- Togliere il primo pezzo del filtro anti-lanugine (filtro interno) a due pezzi tenendolo e tirandolo verso l'alto.
- Pulire i pelucchi, le fibre e i grumi di cotone a mano o con un panno morbido.
- Togliere anche il secondo pezzo del filtro anti-lanugine (filtro esterno) a due pezzi tenendolo e tirandolo verso l'alto.

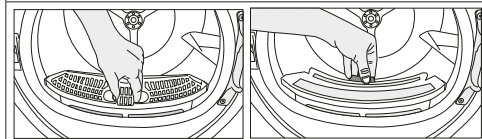

#### NOTA !

- Fare attenzione a non far cadere i pelucchi, le fibre e i grumi di cotone nella sede del filtro rimasta aperta.

- Aprire entrambi i pezzi del filtro anti-pelucchi a due pezzi (filtro interno ed esterno) e pulire i pelucchi, le fibre e i grumi di cotone con la mano umida o con l'aspirapolvere o con un panno morbido.

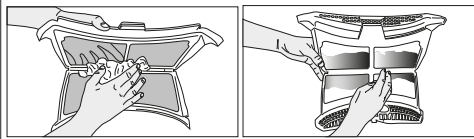

- Pulire entrambi i filtri in senso contrario all'accumulo di pelucchi con la vostra mano o con una spazzola morbida. Asciugare il filtro prima di inserirlo nella sua sede.

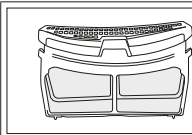
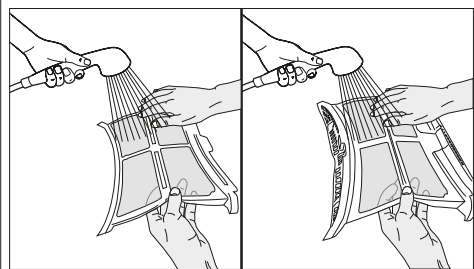

- Montare i filtri anti-pelucchi dopo averli inseriti uno dentro l'altro.

- Pulire tutte le superfici interne dello sportello di carico con un panno morbido e umido.

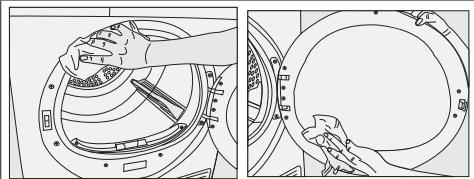

## 6.2 Pulizia del sensore

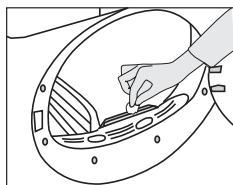

Nell'asciugatrice ci sono dei sensori di umidità che rilevano se il bucato è asciutto o meno.  
Per pulire i sensori:

- Aprire la porta di carico dell'asciugatrice.
- Lasciar raffreddare la macchina se è ancora calda a causa del processo di asciugatura.
- Pulire le superfici in metallo del sensore con un panno morbido, inumidito con aceto, quindi asciugare il tutto.



### NOTA !

- Pulire le superfici in metallo dei sensori 4 volte all'anno.
- Non usare strumenti in metallo in fase di pulizia delle superfici metalliche dei sensori.



### AVVERTENZA !

- Non usare mai solventi, agenti detergenti o sostanze simili per la pulizia, dato che sussiste un rischio di incendio ed esplosione!

## 6.3 Scarico del serbatoio dell'acqua

Scaricare il serbatoio dell'acqua dopo ogni ciclo di asciugatura.



### AVVERTENZA !

- L'acqua condensata non è potabile!.
- Non togliere mai il serbatoio dell'acqua quando il programma è in funzione!

Qualora si dimentichi di scaricare il serbatoio dell'acqua, la macchina si bloccherà durante i cicli di asciugatura successivi quando il serbatoio è pieno e il simbolo di avvertenza Serbatoio Acqua lampeggia. Qualora ciò avvenga, scaricare il serbatoio dell'acqua e premere il pulsante Start / Pause per riprendere il ciclo di asciugatura.

Per scaricare il serbatoio dell'acqua:

1. Togliere il serbatoio dell'acqua nel cassetto o nel contenitore facendo attenzione.

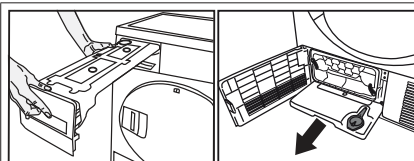

2. Scaricare l'acqua nel serbatoio.

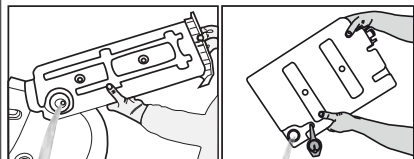

- Qualora vi sia un accumulo di lanugine nell'imbuto del serbatoio dell'acqua, pulirlo sotto acqua corrente.
- Collocare il serbatoio dell'acqua nel suo alloggiamento.



### NOTA

- Se lo scarico diretto dell'acqua viene utilizzato, non serve svuotare il serbatoio dell'acqua.

## 6.4 Pulizia dell'evaporatore

I pelucchi e le fibre non catturate dal filtro anti-pelucchi fuggono alle ali dell'evaporatore dietro lo zoccolo e si accumulano qui.  
Se il simbolo dell'evaporatore lampeggia "☹" pulire l'evaporatore ogni 6 mesi.

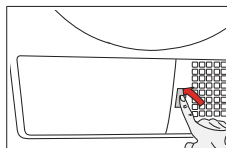

- Aprire lo zoccolo premendo il suo pulsante.

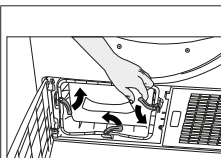

- Per aprire il coperchio del convogliatore dell'aria sbloccare la sua chiusura a scatto.

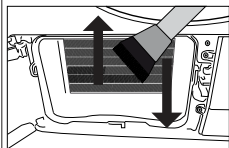

- Pulire i pelucchi sulla superficie dell'evaporatore con un panno umido/con la spazzola di un aspirapolvere dall'alto verso il basso e viceversa.

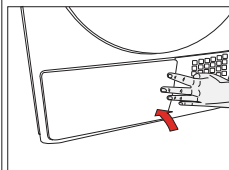

- Dopo aver terminato le operazioni di pulizia montare il coperchio del convogliatore dell'aria, chiuderlo spostando la sua chiusura e chiudere lo zoccolo.



### **AVVERTENZA !**

- Potete pulirlo anche a mano utilizzando dei guanti di protezione. Non tentate di pulirlo a mani nude. Le alette dell'evaporatore possono danneggiare le vostre mani.
- Effettuare la pulizia da destra a sinistra, puo' daneggiare le alette dell'evaporatore. In questo caso possono verificarsi problemi di asciugatura.

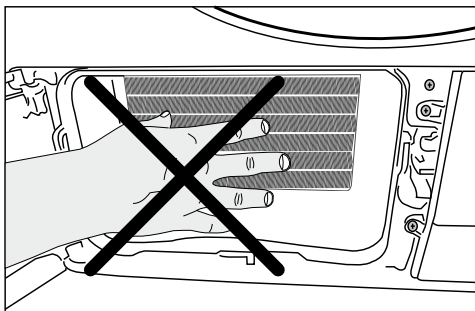

## 7 Guida alla risoluzione dei problemi

<b>Il processo di asciugamento dura troppo tempo.</b>
Possono essersi otturati i fori del filtro anti-lanugine (filtro interno ed esterno). >>> Lavare i filtri con acqua tiepida e asciugarli. Può essersi otturata la parte anteriore dell'evaporatore.>>> Pulire la parte anteriore dell'evaporatore. Possono essere ostacolate le griglie di aerazione davanti alla macchina.>>>Togliere eventuali oggetti posti davanti alle griglie di aerazione che ostacolano l'aerazione. Può darsi che il luogo dove è stata installata la macchina sia troppo piccolo in modo da non consentire un'aerazione adeguata.>>> Aprire porte e finestre per evitare un aumento di temperatura. Può essersi formato uno strato di calcare sul sensore dell'umidità'.>>> Pulire il sensore dell'umidità'. Può essere stata caricata biancheria in quantità eccessiva.>>> Non caricare eccessivamente l'asciugatrice. La biancheria può non essere stata centrifugata a sufficienza.>>> Centrifugare la biancheria nella lavatrice con un numero di giri più elevato.
<b>Al termine dell'asciugamento la biancheria è ancora umida.</b>
Può essere stato utilizzato un programma non adatto al tipo di biancheria.>>> Controllare l'etichetta di manutenzione del capo e selezionare un programma adatto al tipo di biancheria e in aggiunta utilizzare i programmi di tempo. Possono essersi otturati i fori del filtro anti-lanugine (filtro interno ed esterno). >>> Lavare i filtri con acqua tiepida e asciugarli. Può essersi otturata la parte anteriore dell'evaporatore.>>> Pulire la parte anteriore dell'evaporatore. Può essere stata caricata biancheria in quantità eccessiva.>>> Non caricare eccessivamente l'asciugatrice. La biancheria può non essere stata centrifugata a sufficienza.>>> Centrifugare la biancheria nella lavatrice con un numero di giri più elevato.
<b>L'asciugatrice non si apre o il programma non inizia.</b>
L'asciugatrice non entra in funzione dopo aver effettuato le regolazioni. Può non essere stata inserita la spina della corrente elettrica. >>> Assicurarsi che la spina della corrente elettrica sia inserita. Può essere stato lasciato aperto lo sportello di carico. >>> Assicurarsi che lo sportello di carico sia chiuso correttamente. Il programma potrebbe non essere stato impostato o potrebbe non essere stato premuto il pulsante Start / Pausa / Annulla. >>> Assicurarsi che il programma sia stato impostato e che non sia nello stato di pausa. Può essere rimasta inserita la chiusura di sicurezza per bambini. >>> Disinserire la chiusura di sicurezza per bambini.
<b>Il programma si è interrotto senza alcuna ragione</b>
Lo sportello di carico può non essere completamente chiuso. >>> Assicurarsi che lo sportello di carico sia chiuso correttamente. Può esserci stata un'interruzione dell'energia elettrica. >>> Premere il pulsante Start / Pausa / Annulla per avviare il programma. Il serbatoio dell'acqua può essere pieno. >>> Svuotare il serbatoio dell'acqua.

La biancheria si è ristretta, infeltrita o danneggiata. Può essere stato utilizzato un programma non adatto al tipo di biancheria. >>> Controllare l'etichetta di manutenzione del capo e selezionare un programma adatto al tipo di biancheria.
---

Fuoriesce dell'acqua dallo sportello di carico. Possono essersi accumulate delle fibre sulle superfici interne dello sportello di carico o sulle guarnizioni dello sportello di carico. >>> Pulire le superfici interne dello sportello di carico e le guarnizioni dello sportello di carico.
--

<b>Lo sportello di carico si apre da sé</b> Lo sportello di carico potrebbe non essere completamente chiuso. >>> Spingere lo sportello di carico fino a sentire il suono di chiusura.
--

<b>Il simbolo di avvertimento del serbatoio dell'acqua è acceso / lampeggiante.</b>
---

Il serbatoio dell'acqua può essere pieno. >>> Svuotare il serbatoio dell'acqua. Il tubo di scarico può essersi piegato. >>> Se il prodotto è collegato direttamente allo scarico dell'acqua controllare il tubo di scarico.
--

L'illuminazione all'interno dell'asciugatrice non è accesa (nei modelli con illuminazione)
--

L'asciugatrice può non essere stata aperta con il pulsante On / Off. >>> Verificare che l'asciugatrice sia in posizione aperta. La lampadina potrebbe essere difettosa. >>> Si prega di contattare il Servizio Autorizzato per cambiare la lampadina.
--

Il simbolo anti piega è acceso.
---------------------------------

Può non essere partito il programma Antipiega che evita le pieghe della biancheria rimasta dentro l'asciugatrice. >>> Spegnerne l'asciugatrice e togliere la biancheria.
--

Il simbolo di pulizia del filtro anti-lanugine è acceso.
--

Possono non essere stati puliti i filtri anti-lanugine (interno ed esterno). >>> Lavare i filtri con acqua tiepida e asciugarli. Può essersi formato uno strato di calcare sul fori del filtro anti-lanugine che ha determinato la loro otturazione >>> Lavare i filtri con acqua tiepida e asciugarli. I filtri anti-lanugine possono non essere stati montati. >>> Montare il filtro interno ed esterno.
--

La macchina emette un segnale sonoro
--------------------------------------

I filtri anti-lanugine possono non essere stati montati. >>> Montare il filtro interno ed esterno.
--

Il simbolo di avvertimento dell'evaporatore lampeggia
---

La parte anteriore dell'evaporatore potrebbe essere otturata dalle fibre. >>> Pulire la parte anteriore dell'evaporatore. I filtri anti-lanugine possono non essere stati montati. >>> Montare il filtro interno ed esterno.
---

L'illuminazione all'interno dell'asciugatrice è accesa (nei modelli con illuminazione)
--

Se è inserita la spina alla corrente elettrica, il pulsante On / Off è stato premuto e se lo sportello di carico è aperto l'illuminazione è accesa. >>> Staccare la spina dell'asciugatrice o portare il pulsante On / Off in posizione di spegnimento.
---



## **AVVERTENZA !**

- Se non è possibile risolvere il problema anche se avete seguito le istruzioni fornite in questa sezione, contattare il rivenditore da cui è stato acquistato il prodotto o il Centro di Assistenza Autorizzato. Non tentare mai di riparare da soli un prodotto non funzionante.



## **NOTA !**

- Qualora si riscontrasse un problema in una parte dell'apparecchiatura, sarà possibile chiedere un prodotto sostitutivo contattando l'assistenza autorizzata col numero di modello dell'apparecchiatura.
- L'uso dell'apparecchiatura con componenti non originali potrebbe causare anomalie di funzionamento dell'apparecchiatura.
- Il produttore e il distributore non sono responsabili delle anomalie di funzionamento derivanti dall'uso di componenti non autentiche.

## SCHEDA PRODOTTO

Conforme al Regolamento delegato della commissione (UE) N. 392/2012

Nome fornitore o marchio commerciale		Beko
Nome modello		500732CH 7188231430
Capacità nominale (kg)		7.0
Tipo di asciugatrice a tamburo	Ventilato ad aria	-
	Condensatore	•
Classe di efficienza energetica <sup>(1)</sup>		A+++
Consumo energetico annuale (kWh) <sup>(2)</sup>		211,2
Tipo di controllo	Automatico	•
	Non-automatico	-
Consumo energetico del programma cotone standard a pieno carico (kWh)		1,71
Consumo energetico del programma cotone standard a carico parziale (kWh)		0,99
Consumo energetico della modalità off per il programma cotone standard a pieno carico, P <sub>0</sub> (W)		0,40
Consumo energetico della modalità left-on per il programma cotone standard a pieno carico, P <sub>L</sub> (W)		1,00
Durata della modalità left-on (min)		30
Programma cotone standard <sup>(3)</sup>		
Durata del programma per il programma cotone standard a pieno carico, T <sub>asc.</sub> (min)		174
Durata del programma per il programma cotone standard a carico parziale, T <sub>asc.1/2</sub> (min)		107
Durata prevista del programma per il programma cotone standard a carico pieno e parziale (T <sub>1</sub> )		136
Classe di efficienza condensa <sup>(4)</sup>		B
Efficacia di condensa media del programma cotone standard a pieno carico, C <sub>asc.</sub>		86%
Efficienza condensa media del programma cotone standard a carico parziale, C <sub>asc.1/2</sub>		86%
Efficienza condensa prevista del programma cotone standard a carico pieno e parziale, C <sub>1</sub>		86%
Livello potenza rumore per il programma cotone standard a pieno carico <sup>(5)</sup>		65
Incassata		-

• : Sì    - : No

(1) Scala da A+++ (più efficiente) a D (meno efficiente)

(2) Consumo energetico basato su 160 cicli di asciugatura del programma cotone standard a carico pieno e parziale e il consumo nelle modalità a bassa potenza. Il consumo energetico reale per ciclo dipende dal modo di utilizzo dell'apparecchio.

(3) Il programma per l'asciugatura armadio dei capi in cotone utilizzato a carico pieno e parziale è il programma di asciugatura standard a cui fanno riferimento l'etichetta e la scheda dati, cioè questo programma è adatto per asciugare il normale bucato in cotone ed è quello più efficiente in termini di consumo energetico per il cotone.

(4) Scala da G (meno efficiente) a A (più efficiente)

(5) Valore medio previsto — L<sub>WA</sub> espresso in dB(A) re 1 pW





## Veillez d'abord lire ce manuel !

Chère cliente, cher client,  
Nous vous remercions d'avoir choisi un appareil Beko. Nous espérons que votre appareil qui a été fabriqué avec des matériaux de haute qualité et une technologie de pointe vous offrira les meilleurs résultats. Nous vous conseillons de lire attentivement ce manuel et tout autre document fourni avant d'utiliser votre appareil et de le conserver à titre de référence. Si vous cédez l'appareil à quelqu'un d'autre, donnez-lui aussi le manuel. Prêtez attention à tous les détails et aux mises en garde indiquées dans le manuel d'utilisation et suivez les instructions qui y sont inscrites. Utilisez ce manuel d'utilisateur pour le modèle indiqué sur la page de couverture.



- Lisez les instructions.

## Explication des symboles

Les symboles suivants sont utilisés tout au long du manuel d'utilisation :



### DANGER!

- Avertissement contre les risques d'électrocution.



### DANGER!

- Avertissement contre les risques d'incendie.



### AVERTISSEMENT !

- Avertissement contre des situations dangereuses concernant la vie et les biens.



### AVERTISSEMENT !

- Avertissement contre les surfaces chaudes.



### AVERTISSEMENT !

- Avertissement concernant le risque d'échauder



### REMARQUE

- Informations importantes ou conseils pratiques relatives à l'utilisation.



Les matériaux d'emballage de l'appareil sont fabriqués à partir de matériaux recyclables en conformité avec la réglementation relative à l'environnement en vigueur dans notre pays.

Ne jetez pas les déchets d'emballage avec les déchets domestiques ou autres, déposez-les aux points de collecte dédiés désignés par les autorités locales.



# 1 Consignes importantes en matière de sécurité et à surligner



## REMARQUE

- Cette section comprend des consignes de sécurité qui aideront à vous protéger contre les blessures corporelles ou à éviter des dégâts matériels. Le non respect de ces consignes annulera toute garantie.

## 1.1 Exigences générales en matière de sécurité



### AVERTISSEMENT !

Cet appareil peut être utilisé par des enfants âgés de 8 ans et plus et des personnes ayant des capacités physiques, sensorielles ou mentales réduites ou un manque d'expérience et de connaissances s'ils ont reçu une supervision ou des instructions concernant l'utilisation de l'appareil de manière sécuritaire et comprennent les dangers inhérents. Les enfants ne doivent pas jouer avec l'appareil. Le nettoyage et l'entretien par l'utilisateur ne doivent pas être effectués par les enfants sans surveillance.

- Tenez les enfants de moins de 3 ans à distance de l'appareil, à moins qu'ils soient sous surveillance permanente.



### AVERTISSEMENT !

- Les pieds réglables ne doivent pas être enlevés. Les ouvertures ne doivent pas être obstruées par un tapis. Cela pourrait causer des problèmes avec le sèche-linge.
- Les procédures d'installation et de réparation doivent toujours être effectuées par un agent du Service agréé. Le fabricant ne saurait être tenu responsable des dommages découlant de manœuvres réalisées par des personnes non autorisées.
- Ne lavez jamais votre sèche-linge en versant ou répandant de l'eau dessus ! Vous vous exposeriez à un risque d'électrocution !

### Pour les produits à fonction vapeur:



### AVERTISSEMENT !

- Utilisez uniquement de l'eau distillée ou de l'eau condensée dans le réservoir d'eau de la machine aux programmes à vapeur. N'utilisez pas l'eau du robinet ou des additifs. Lorsque vous utilisez de l'eau condensée dans le réservoir d'eau, il doit être filtré et nettoyé.



### AVERTISSEMENT !

- N'ouvrez pas la porte lorsque des programmes à vapeur sont en cours d'exécution. L'eau chaude peut être expulsée.
- Avant de mettre le linge dans un programme à vapeur, les taches doivent être enlevées.
- Vous ne pouvez mettre que du linge non sale ou taché, mais imprégné d'odeur désagréable dans le programme de vapeur (suppression des odeurs).
- N'utilisez aucun kit de nettoyage à sec ou additif au cours du programme vapeur ou tout autre programme.



### AVERTISSEMENT !

- Ne branchez pas l'appareil sur un dispositif de commutation externe à l'exemple d'une minuterie. Ne le connectez pas non plus à un circuit régulièrement activé et désactivé par le service d'alimentation..



### DANGER!

- Débranchez le sèche-linge lorsque celui-ci n'est pas utilisé.
- Débranchez le sèche-linge du secteur lors des travaux d'installation, d'entretien, de nettoyage et de réparation.
- Ne touchez pas à la prise avec des mains mouillées ! Ne débranchez jamais la machine en tirant sur le câble, saisissez uniquement la prise pour la débrancher.
- N'utilisez pas de rallonges, de multiprises ou d'adaptateurs pour brancher le sèche-linge au secteur pour réduire le risque d'incendie et électrocution.
- La prise du câble d'alimentation doit être facilement accessible après l'installation.
- Tout câble d'alimentation endommagé doit être remplacé, suivi d'une notification au service agréé.
- Si le sèche-linge est défectueux, évitez de l'utiliser jusqu'à ce qu'il soit réparé par un agent du service agréé ! Vous vous exposeriez à un risque d'électrocution !

#### 1.1.1 Sécurité électrique



### DANGER!

- Respectez les consignes de sécurité électriques lorsque vous effectuez le raccordement électrique pendant l'installation.
- Branchez le sèche-linge à une prise équipée d'une mise à la terre protégée par un fusible à la valeur indiquée sur la plaque signalétique. Assurez-vous que toute installation de mise à la terre soit réalisée par un électricien qualifié. Notre entreprise ne sera pas tenue responsable des dommages liés à une utilisation du sèche-linge sans prise de terre en conformité avec les règlements locaux.
- La tension et la valeur de protection autorisée du fusible sont indiquées sur la plaque signalétique.
- La tension spécifiée sur la plaque signalétique doit être égale à celle de votre réseau électrique.



## DANGER!

- Si le câble d'alimentation est endommagé, il doit être remplacé par le fabricant, son service après-vente ou des personnes de qualification similaire afin d'éviter un danger.

### 1.1.2 Sécurité du produit



## AVERTISSEMENT !

- Assurez-vous que l'entrée d'air du sèche-linge soit ouverte et qu'elle soit bien ventilée.
- Le produit contient du réfrigérant R290.
- R290 est un réfrigérant respectueux de l'environnement mais inflammable.
- Gardez le produit à l'écart des sources de chaleur potentielles susceptibles de s'enflammer.



## DANGER!

Points à prendre en considération pour les risques d'incendie :  
Le linge ou les articles spécifiés ci-dessous ne doivent pas être séchés dans le sèche-linge compte tenu des risques d'incendie.

- Linge non lavé
- Les articles souillés avec de l'huile, de l'acétone, de l'alcool, du mazout, du détachant, de l'essence de térébenthine, de la paraffine, de l'essence, de la cire ou des dissolvants de la cire doivent être lavés à l'eau chaude avec beaucoup de détergent avant d'être séchés.



## DANGER!

Pour cette raison en particulier, les articles contenant les types de taches spécifiés ci-dessus doivent être très bien lavés. Pour cela, utilisez un détergent adéquat et sélectionnez le type de lavage à haute température.

Le type de linge ou les articles décrits ci-dessous ne sont pas appropriés pour un séchage dans le sèche-linge, compte tenu des risques d'incendie :

- Le linge ou les oreillers garnis de mousse de caoutchouc (mousse de latex), les bonnets de bain, les textiles imperméables, les matériaux contenant des renforts en latex et les coussinets en mousse de caoutchouc.
- Les vêtements lavés avec des produits chimiques industriels. Les éléments tels que les pièces légères, les allumettes, les pièces de monnaie, les pièces métalliques, les aiguilles, etc. peuvent endommager le tambour ou causer des problèmes fonctionnels. Veuillez donc vérifier tout le linge que vous souhaitez charger dans votre sèche-linge. Retirer des poches tous les objets tels que briquets et allumettes.



## AVERTISSEMENT !

- N'arrêtez jamais le sèche-linge avant la fin du programme. Si vous devez le faire, enlevez rapidement tout le linge et disposez-le afin de dissiper la chaleur.



## DANGER!

Les vêtements mal lavés peuvent s'enflammer, même une fois que le séchage est terminé.

- Vous devez aménager une ventilation suffisante pour éviter l'accumulation des gaz s'échappant d'appareils à combustion d'essence ou d'autres types de carburants. Cela comprend également les flammes nues pouvant être générées suite à l'effet de retour de flamme.



## AVERTISSEMENT !

- La lingerie contenant des armatures métalliques ne doit pas être placée dans le sèche-linge. Le sèche-linge peut être endommagé si des armatures métalliques se détendent et se cassent durant le séchage.



## REMARQUE

- Utilisez des adoucissants et des produits similaires conformément aux consignes de leurs fabricants.
- Nettoyez toujours le filtre à peluche avant ou après chaque chargement. N'utilisez jamais le sèche-linge sans le filtre à peluche.



## AVERTISSEMENT !

N'essayez jamais de réparer le sèche-linge de vous-même. Ne réalisez aucune opération de réparation ou de remplacement sur le produit, même si vous savez ou possédez les capacités pour les effectuer, sauf si cela est expressément mentionné dans les instructions d'utilisation ou dans le manuel de service fourni. Dans le cas contraire, vous exposerez votre vie ainsi que celle d'autres personnes.

- Assurez-vous que l'emplacement de votre sèche-linge ne comporte pas d'appareils dotés de porte verrouillable, coulissante ou battante, susceptibles de bloquer l'ouverture de la porte de chargement.
- Installez votre sèche-linge à des endroits appropriés pour un usage domestique. (Salle de bains, balcon fermé, garage, etc.)
- Assurez-vous que des animaux domestiques ne pénètrent pas dans le sèche-linge. Contrôlez l'intérieur du sèche-linge avant de le mettre en marche.



## AVERTISSEMENT !

- Ne vous penchez pas sur la porte de chargement de votre sèche-linge lorsqu'elle est ouverte, autrement, le sèche-linge risque de tomber.
- Ne laissez pas d'accumulation de peluche autour du sèche-linge.

## 1.2 Montage sur un lave-linge

- Un dispositif de fixation doit être utilisé entre les deux machines pour pouvoir utiliser le sèche-linge sur un lave-linge. Faites installer le dispositif de montage par l'agent du service autorisé.
- Le poids total de la machine à laver et du sèche-linge en chargement plein quand ils sont placés l'un sur l'autre atteint environ 180 kilos. Placez l'appareil sur un sol solide qui a une capacité de résistance suffisante !



**AVERTISSEMENT !**

- Évitez de poser le lave-linge sur le sèche-linge. Faites attention aux avertissements ci-dessus lors de l'installation sur votre lave-linge.

Schéma d'installation pour lave-linge et sèche-linge

Profondeur du sèche-linge	Profondeur du lave-linge			
	62 cm	60 cm	54 cm	> 60 cm
54 cm	Peut être installé		Ne peut pas être installé	
60 cm	Peut être installé		Ne peut pas être installé	

## 1.3 Utilisation prévue

- Le sèche-linge a été conçu pour un usage domestique. Par conséquent, il n'est pas approprié pour une utilisation commerciale et ne doit pas être utilisé en dehors de son utilisation prévue.
- Utilisez le sèche-linge uniquement pour sécher du linge qui porte une étiquette autorisant cette opération.
- Le fabricant décline toute responsabilité née de l'utilisation ou du transport incorrect(e) de l'appareil.
- Les pièces détachées d'origine sont disponibles pendant 10 ans, à compter de la date d'achat du produit.

## 1.4 Sécurité pour enfants

- Les matériaux d'emballage sont dangereux pour les enfants. Tenez-les hors de leur portée.

- Les appareils électriques sont dangereux pour les enfants. Maintenez-les à l'écart de la machine lorsque celle-ci fonctionne. Ne les laissez pas jouer avec le sèche-linge. Utilisez le verrouillage de sécurité pour enfants, afin d'éviter que les enfants ne touchent au sèche-linge.



**REMARQUE**

- La fonction Verrouillage de sécurité pour enfants est située sur le panneau de commande de votre appareil. (Voir sécurité enfants)
- Gardez la porte de chargement fermée même lorsque le sèche-linge n'est pas en cours d'utilisation.

## 1.5 Conformité à la norme DEEE et mise au rebut du produit



Ce produit est conforme à la directive DEEE (2012/19/UE) de l'Union européenne). Ce produit porte un symbole de classification pour la mise au rebut des équipements électriques et électroniques (DEEE). Le présent produit a été fabriqué avec des pièces et du matériel de qualité supérieure susceptibles d'être réutilisés et adaptés au recyclage. Par conséquent, nous vous conseillons de ne pas le mettre au rebut avec les ordures ménagères et d'autres déchets à la fin de sa durée de vie. Au contraire, rendez-vous dans un point de collecte pour le recyclage de tout matériel électrique et électronique. Veuillez vous rapprocher des autorités de votre localité pour plus d'informations concernant le point de collecte le plus proche.



**DANGER!**

- R290 est un réfrigérant inflammable. Assurez-vous que le système et les tuyaux ne soient pas endommagés pendant le fonctionnement et la manipulation.
- Tenez le produit à l'écart des sources de chaleur potentielles susceptibles de s'enflammer en cas de dommage.
- Ne jetez pas le produit en le mettant au feu.

## 1.6 Conformité avec la directive LdSD :

L'appareil que vous avez acheté est conforme à la directive LdSD (2011/65/UE) de l'Union européenne. Il ne comporte pas les matériels dangereux et interdits mentionnés dans la directive.

## 1.7 Informations relatives à l'emballage

Les matériaux d'emballage de ce produit sont faits de matériaux recyclables, conformément à nos réglementations nationales en matière d'environnement. Ne jetez pas les matériaux d'emballage avec les déchets domestiques ou autres. Ramenez-les dans des points de collecte de matériaux d'emballage désignés par les autorités locales.

## 1.8 Caractéristiques techniques

FR	
Hauteur (Minimale / Maximale)	84,6 cm / 86,6 cm*
Largeur	59,7 cm
Profondeur	56,8 cm
Capacité (max.)	7 kg**
Poids net ( $\pm$ 4 kg)	44 kg
Tension	Voir fiche signalétique***
Puissance de sortie nominale	
Code du modèle	

\* Hauteur minimale : Hauteur de votre appareil lorsque les pieds réglables ne sont pas étirés.

Hauteur maximale : Hauteur de votre appareil lorsque les pieds réglables sont étirés au maximum.

\*\* Poids du linge sec avant le lavage.

\*\*\* La fiche signalétique se trouve derrière la porte de chargement.



### REMARQUE

- Les caractéristiques techniques du sèche-linge peuvent être modifiées sans préavis, dans le but d'améliorer la qualité du produit.
- Les schémas présentés dans ce manuel sont indicatifs et peuvent ne pas correspondre exactement à votre produit.
- Les valeurs indiquées sur les étiquettes du sèche-linge ou dans les documents fournis avec celui-ci, ont été obtenues en laboratoire, conformément aux normes applicables. Ces valeurs varient en fonction des conditions d'utilisation et d'environnement du sèche-linge.



## 2 Votre sèche-linge

### 2.1 Vue d'ensemble

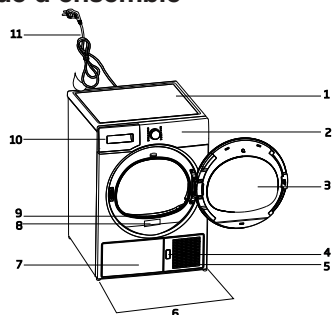

1. Couvercle supérieur
2. Bandeau de commande
3. Porte de chargement
4. Bouton d'ouverture de la plaque de protection
5. Grille d'aération
6. Pieds réglables
7. Pour les modèles avec réservoir en dessous, le réservoir d'eau se trouve à l'intérieur de l'appareil .
8. Fiche signalétique
9. Filtre anti-peluches
10. Tiroir du réservoir d'eau (Pour les modèles avec réservoir au-dessus)
11. Cordon d'alimentation

### 2.2 Contenu de l'emballage

	1. Tuyau de vidange d'eau *		5. Manuel de l'utilisateur du panier de séchage*
	2. Filtre de rechange en mousse*		6. Conteneur de remplissage d'eau*
	3. Manuel de l'utilisateur		7. Eau Pure*
	4. Panier de séchage*		8. Fragrance Capsules Group*

\*Il peut être fourni avec votre machine en fonction de son modèle.

## 3 Installation

Avant d'appeler l'agent de service agréé le plus proche pour l'installation du sèche-linge, assurez-vous que l'installation électrique et le conduit d'évacuation d'eau sont appropriés en vous référant au manuel de l'utilisateur. Si ce n'est pas le cas, contactez un électricien qualifié et un technicien pour effectuer les raccords nécessaires.



### REMARQUE

- La préparation de l'installation du sèche-linge et les installations électriques et d'évacuation d'eau sont sous la responsabilité du client.



### AVERTISSEMENT !

- Avant l'installation, vérifiez visuellement si le sèche-linge présente des défauts. Si le sèche-linge est endommagé, vous ne devez pas l'installer. Les produits endommagés peuvent présenter des risques pour votre sécurité.
- Attendez 12 heures avant de faire fonctionner votre sèche-linge.

### 3.1 Emplacement d'installation approprié

- Installez le sèche-linge sur une surface stable et régulière.
- Le sèche-linge est lourd. Ne le déplacez pas tout vous-même.
- Utilisez votre sèche-linge dans un environnement bien aéré et non poussiéreux.
- L'écart entre le sèche-linge et la surface ne doit pas être réduit par les matériaux tels que les tapis, le bois et le ruban.
- Ne recouvrez pas les grilles de ventilation du sèche-linge.
- Une porte verrouillable, coulissante ou équipée d'une charnière ne doit pas bloquer l'ouverture de la porte de chargement à l'endroit où votre sèche-linge doit être installé.
- Lorsque le sèche-linge est installé, il doit rester au même endroit où ont été réalisés les branchements. Quand vous installez le sèche-linge, assurez-vous que sa

paroi arrière n'est en contact avec aucun élément (robinet, prise, etc.).

- Maintenez au moins 1 cm d'écart avec les bords des autres meubles.
- Votre sèche-linge peut être utilisé à des températures entre +5 °C et +35 °C. Si les conditions d'utilisation sont en dehors de ces valeurs, le fonctionnement du sèche-linge sera altéré et il pourra être endommagé.
- La surface arrière du sèche-linge doit être placé contre un mur.



### DANGER!

- Ne posez pas le sèche-linge sur un câble d'alimentation.

**\* Ignorer les avertissements suivants si le système de votre produit ne contient pas de R290**



### DANGER!

- La sèche-linge contient du réfrigérant R290.\*
- R290 est un réfrigérant respectueux de l'environnement mais inflammable.\*
- Assurez-vous que l'entrée d'air du sèche-linge soit ouverte et qu'elle soit bien ventilée.\*
- Gardez les sources de flammes potentielles éloignées de la sèche-linge.\*

## 3.2 Enlever le montage de sécurité servant au transport



### AVERTISSEMENT !

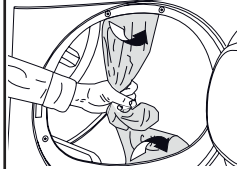

- Enlever le montage de sécurité, réservé au transport avant d'utiliser le sèche-linge pour la première fois.
- Pour modifier le pivotement latéral de la porte de votre appareil, s'il est possible de le faire, reportez-vous aux instructions de montage de la porte réversible.

## 3.3 Raccorder le conduit d'évacuation

Vous pouvez évacuer directement l'eau grâce au tuyau de vidange fourni avec la machine au lieu de vidanger régulièrement l'eau accumulée dans le réservoir.

### Raccord du tuyau de vidange de l'eau

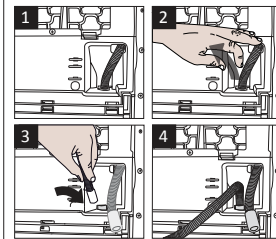

- 1-2** Tirez à la main le tuyau derrière le sèche-linge afin de le débrancher de son point de connexion. N'utilisez aucun outil pour retirer ce tuyau..

- 3** Branchez une extrémité du tuyau de vidange fourni séparément avec le sèche-linge au point de raccord d'où vous avez enlevé le tuyau de l'appareil à l'étape précédente.
- 4** L'autre extrémité du tuyau de vidange peut être directement raccordée au tuyau d'évacuation des eaux usées ou au lavabo.



## REMARQUE

- Le tuyau de vidange de l'eau doit être attaché à une hauteur maximum de 80 cm.
- Zorg ervoor dat de filters schoon zijn. Voor meer informatie verwijzen wij naar de sectie Onderhoud & Reiniging.
- S'il y a un pack d'accessoires fourni avec votre produit, consultez la description détaillée.

### 3.4 Réglage des pieds

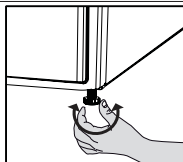

- Tournez les pieds vers la gauche ou la droite, jusqu'à ce que le sèche-linge soit stable et horizontal.

### 3.5 Transport du sèche-linge

Vidangez toute l'eau restante dans le sèche-linge.

Si un raccord direct à un tuyau de vidange d'eau est effectué, alors enlevez les raccordements de tuyaux.



## AVERTISSEMENT !

Nous vous recommandons de porter le sèche-linge en position verticale. S'il n'est pas possible de la transporter en position verticale, la machine doit être transportée en l'inclinant sur la droite vue de face.

### 3.6 Avertissements sur les bruits



## REMARQUE

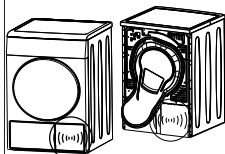

- Parfois, un son métallique est généré par le compresseur; c'est complètement normal.

- Pendant le fonctionnement, l'eau collectée est pompée dans le réservoir d'eau. A ce stade, le bruit de fonctionnement de la pompe est normal.

### 3.7 Changement de la lampe d'éclairage

Dans le cas où votre sèche-linge est doté d'une ampoule d'éclairage

Contactez votre service agréé si vous désirez changer l'ampoule/la LED utilisée pour l'éclairage de votre séchoir.

La(les) lampe (s) utilisée(s) dans cet appareil n'est (ne sont) pas adaptée(s) pour l'éclairage d'une pièce de ménage. Cette lampe est conçue pour aider l'utilisateur à placer le linge dans le séchoir de manière confortable. Les lampes utilisées dans cet appareil peuvent résister aux conditions physiques extrêmes telles que les vibrations et aux températures supérieures à 50° C.

## 4 Préparation

### 4.1 Linge adapté à un séchage en machine

- Respectez toujours les instructions données sur les étiquettes des vêtements. Séchez seulement le linge avec une étiquette indiquant qu'il peut être séché dans une sècheuse.

### 4.2 Linge pas adapté à un séchage en machine



Les articles portant ce symbole ne doivent pas être séchés dans la Sècheuse.



#### REMARQUE

- Les tissus délicats brodés, la laine, les vêtements de soie, les tissus délicats et précieux, les articles hermétiques et les rideaux de tulle ne sont pas adaptés au séchage en machine.

### 4.3 Préparation du linge au séchage

- Il se peut que le linge soit emmêlé suite au lavage. Séparez votre linge avant de le placer dans le sèche-linge.
- Mettez les vêtements avec des accessoires métalliques tels que les fermetures éclair, à l'envers pour les sécher.
- Fixez les fermetures éclair, les crochets, les boucles et les boutons.

### 4.4 Mesures à adopter pour économiser de l'énergie

- Essorez le linge à la vitesse maximale au cours du lavage. Ainsi, le temps de séchage et la consommation d'énergie sont réduits.
- Triez le linge en fonction de son type et de son épaisseur. Séchez le même type de linge ensemble. Par exemple, les essuies de cuisine et les nappes de table peu épaisses sèchent plus vite que les serviettes de bain épaisses.
- Veuillez suivre les informations contenues dans le manuel d'utilisation pour la sélection de programme.
- N'ouvrez pas la porte de la machine pendant le séchage sauf si cela est nécessaire. Si vous devez ouvrir la porte,

veillez à ne pas la laisser ouverte trop longtemps.

- Pour les modèles avec unité de condensation; nettoyez le condenseur une fois par mois ou après chaque 30 opérations régulièrement.
- Nettoyez le filtre périodiquement lorsqu'il y a une accumulation d'air visible ou lorsque le symbole s'allume, s'il y a un symbole d'avertissement de nettoyage du tiroir de filtre disponible.
- Pour les modèles avec unité de conduit; respectez les instructions de raccordement de le conduit et nettoyez le conduit.
- Pendant le processus de séchage, faites circuler correctement l'air de la salle où votre sèche-linge fonctionne.

### 4.5 Capacité de charge appropriée

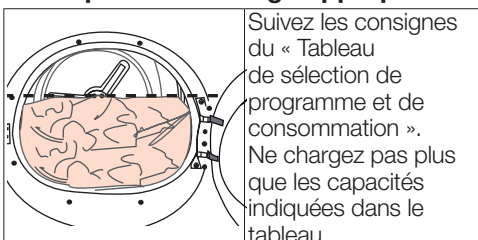

Suivez les consignes du « Tableau de sélection de programme et de consommation ». Ne chargez pas plus que les capacités indiquées dans le tableau.

Les poids suivants sont donnés à titre indicatif

Linge	Poids approximatif (g)*	Linge	Poids approximatif (g)*
Édredon en coton (double)	1500	Chemisier	150
Édredons en coton (simple)	1000	Chemise en coton	300
Drap de lit (double)	500	Chemises	250
Drap de lit (simple)	350	Robe en coton	500
Grande nappe	700	Robe	350
Petite nappe	250	Jeans	700
Serviette à thé	100	Mouchoirs (10 articles)	100
Serviette de bain	700	T-Shirt	125
Essuie-mains	350		

\*Poids du linge sec avant le lavage.

## 5 Fonctionnement de l'appareil

### 5.1 Panneau de commande

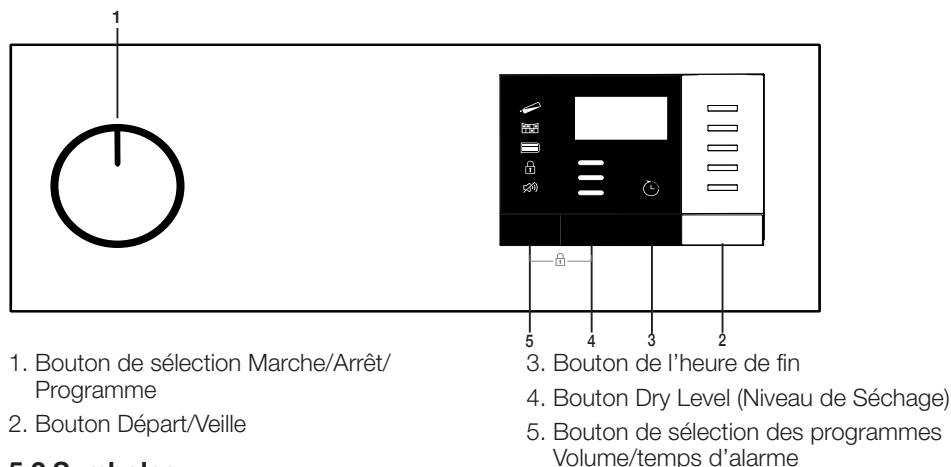

### 5.2 Symboles

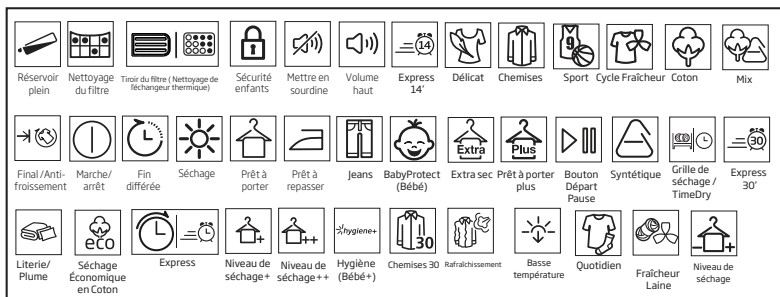

### 5.3. Préparation du sèche-linge

- Branchez le sèche-linge.
- Ouvrez la porte de chargement.
- Placez le linge sur le sèche-linge sans les coincer.
- Poussez et refermez la porte de chargement.



Sélectionnez le programme souhaité en appuyant sur le bouton de sélection Marche/Arrêt/Programme, l'appareil se met en marche.



#### REMARQUE

- La sélection d'un programme à l'aide du bouton de sélection Marche/Arrêt/Programme, cela ne signifie pas que ce dernier est lancé. Appuyez sur le bouton Départ/Veille pour lancer le programme.

## 5.4 Sélection de programme et tableau de consommation

FR				
Programmes	Description du programme	Capacité (kg)	Vitesse d'essorage du lave-linge (tr/min)	Durée de séchage (minutes)
Coton Prêt-à-repasser	Avec ce programme, vous pouvez faire sécher vos vêtements en coton qui nécessitent un repassage afin de les rendre légèrement humides pour un repassage plus facile. (Chemises, t-shirts, nappes, etc.)	7	1000	139
Coton Eco	Vous pouvez faire sécher tout votre linge en coton avec ce programme. (T-shirt, pantalons, pyjamas, vêtements pour bébés, sous-vêtements, linge, etc.). Vous pouvez ranger votre linge dans l'armoire sans le repasser.	7	1000	174
Coton Prêt-à-porter	Vous pouvez utiliser ce programme pour un séchage supplémentaire des vêtements épais tels que des pantalons, survêtements. Vous pouvez ranger votre linge dans l'armoire sans le repasser.	7	1000	179
Coton, Extra sec	Grâce à ce programme, vous pouvez faire sécher votre linge en coton épais, tels que des serviettes, peignoirs, etc. Vous pouvez ranger votre linge dans l'armoire sans le repasser.	7	1000	184
Synthétique Prêt-à-repasser	Avec ce programme, vous pouvez faire sécher vos vêtements en fibres synthétiques qui nécessitent un repassage afin de les rendre légèrement humides pour un repassage plus facile. (Chemises, t-shirts, nappes, etc.)	3,5	800	59
Synthétique Prêt-à-porter	Vous pouvez faire sécher tous vos vêtements en fibres synthétiques avec ce programme. (Chemises, T-shirts, sous-vêtements, nappes, etc.). Vous pouvez ranger votre linge dans l'armoire sans le repasser.	3,5	800	70
Minuterie	Vous pouvez sélectionner les programmes chronométrés entre 10 et 160 minutes pour atteindre le niveau de séchage souhaité à faible température. Dans ce programme, le sèche-linge fonctionne pendant le temps défini indépendamment du degré de séchage du linge. Cet appareil doit être utilisé avec un panier de séchage en option. Pour les produits vendus sans panier, rapprochez-vous d'un service autorisé pour en obtenir un et utiliser les programmes de séchage susmentionnés. Pour plus d'informations sur l'utilisation du panier de séchage, référez-vous à son guide d'utilisation.	-	-	-
Cycle Fraîcheur	Ventilez pendant 10 minutes sans souffler de l'air chaud. Vous pouvez ventiler les vêtements en coton et en lin qui ont été enfermés depuis longtemps avec ce programme pour éliminer leur odeur. Vous pouvez utiliser ce programme pour ventiler et adoucir le linge de laine qui peut être lavé dans une machine à laver. Ne pas utiliser pour un séchage complet.	-	-	10

Délicat	Ce programme permet de sécher les chemises d'une manière plus sensible, réduit les plis et facilite le repassage.	1,5	1200	50
Jeans	Grâce à ce programme, vous pouvez faire sécher vos pantalons, jupes, chemises ou vestes en jean.	4	1200	125
Outdoor/Sport	Utilisez-le pour sécher vos vêtements faits de tissus synthétiques, de coton ou mixtes ou de produits imperméables tels que veste fonctionnelle, imperméable, etc. Remettez-les à l'envers avant de les sécher.	2	1000	135
Mélangé(Mix)	Ce programme vous permet de sécher le linge en coton et en matière synthétique. Les vêtements de sport et de fitness peuvent être séchés avec ce programme.	4	1000	110
Hygiène+	C'est un programme à long terme que vous pouvez utiliser pour les vêtements (habits pour bébés, serviettes, sous-vêtements, etc.) qui nécessitent une certaine hygiène. L'hygiène est garantie à haute température. (( Ce programme est identifié et approuvé par "the British Foundation" Anglaise (La Fondation Britanique) (Allergy UK). ))	5	800	185
Literie	Vous pouvez sécher votre textile rempli de fibres ou de plumes qui puissent être séchés dans une étiquette plus sèche en un seul morceau de linge. Vous pouvez sécher une courtepointe, un oreiller ou un manteau king size en un seul morceau de linge. Séchez vos vêtements tels que les manteaux et les vestes retournés.	-	800	165
Daily Express	Utiliser ce programme pour rendre les 2 chemises prêtes à repasser.	0,5	1200	30

Valeurs de consommation énergétique

Programmes	Capacité (kg)	Vitesse d'essorage du lave-linge (tr/min)	Quantité approximative d'humidité résiduelle	Valeur de consommation énergétique (kWh)
Séchage Économique en Coton*	7	1000	60%	1,71
Coton Prêt-à-repasser	7	1000	60%	1,3
Synthétique Prêt-à-porter	3,5	800	40%	0,59
	Le « Programme Séchage Economique en Coton » utilisé à charge pleine et partielle est le programme standard de séchage auquel se réfère l'information contenue dans l'étiquette et la fiche, que ce programme convient au séchage normal du linge humide en coton et qu'il est le plus efficace en termes de consommation d'énergie pour le coton.			

\* : Programme standard d'étiquette d'énergie (EN 61121: 2012) Toutes les valeurs du tableau sont déterminées selon le standard EN 61121: 2012. Les valeurs de consommation peuvent différer de celles du tableau en fonction du type de linge, de la vitesse d'essorage, des conditions ambiantes et des valeurs de tension.



Allergy UK est la marque de la British Allergy Association (Association d'Allergie Britanique). Seal of Approval (Sceau D'Approbation) est conçu pour guider les

personnes qui ont besoin de recommandations concernant un produit que le produit concerné restreint / réduit / élimine les allergènes ou réduit de manière significative la teneur en allergènes dans l'environnement où les patients allergiques existent. Il vise à fournir l'assurance que les produits sont testés scientifiquement ou examinés de manière à fournir des résultats mesurables.

## 5.5 Fonctions optionnelles

Alarme / Temps

À la fin du programme, votre machine émet une alerte sonore. Si vous ne souhaitez pas que la machine lance un avertissement sonore, appuyez sur le bouton "Alarme/ Temps". Lorsque vous appuyez sur le bouton Alarme/ Temps, une lumière s'allume et aucun avertissement sonore ne sera effectué lorsque le programme se termine.



### REMARQUE

- Vous pouvez sélectionner cette fonction avant ou après le démarrage du programme.

Le bouton Alarme/ Temps de régler la durée du programme pendant que les programmes Rack / Temps sont sélectionnés.

Drying Level (Niveau de Séchage)

Le bouton de Niveau de Séchage est utilisé pour ajusté le séchage au niveau désiré. La durée du programme peut varier en fonction de la sélection.



### REMARQUE

- Vous pouvez uniquement activer cette fonction avant de lancer le programme.

Heure de fin

Vous pouvez retarder de 24 heures au maximum l'heure de fin du programme, avec la fonction Heure de fin.

1. Ouvrez la porte de chargement et placez votre linge.
2. Sélectionnez le programme de séchage.
3. Appuyez sur le bouton de sélection de l'heure de fin et définissez la période différée désirée. Heure de fin La LED s'allume. (Lorsque vous appuyez sur le bouton et maintenez-le enfoncé, l'heure de fin continue sans interruption).
4. Appuyez sur le bouton Départ/Veille. Heure de fin le compte à rebours commence. Le séparateur « : » au milieu du temps différé affiché clignote.



### REMARQUE

- Vous pouvez ajouter ou retirer du linge pendant l'heure de fin. Le temps affiché à l'écran est la somme totale du temps de séchage normal et de l'heure de fin. LED de l'heure de fin s'éteint à la fin du compte à rebours, le séchage commence et le LED de séchage s'allume.

Changement de l'heure de fin

Si vous voulez modifier la durée pendant le compte à rebours :

Annulez le programme en appuyant sur le bouton de sélection Marche/Arrêt/Programme . Sélectionnez le programme souhaité et répétez le processus de sélection de l'heure de fin.

Annulation de la fonction heure de fin

Si vous voulez annuler le compte à rebours de l'heure de fin et commencer le programme immédiatement :

Annulez le programme en appuyant sur le bouton de sélection Marche/Arrêt/Programme . Sélectionnez le programme souhaité et appuyez sur le bouton Départ/Veille.

## 5.6 Indicateurs d'avertissement



### REMARQUE

- Les indicateurs d'avertissement varient en fonction du modèle de votre sèche-linge.



## Nettoyage du filtre

À la fin du programme, l'indicateur d'avertissement de nettoyage du filtre s'allume.

## Réservoir d'eau

Si le réservoir d'eau se remplit alors que le programme est en cours, l'indicateur d'avertissement commence à clignoter et la machine passe en mode Veille. Dans ce cas, vidangez le réservoir d'eau et lancez le programme en appuyant sur le bouton Départ/Veille. L'indicateur d'avertissement s'éteint et le programme reprend.

## Tiroir du filtre / Nettoyage de l'échangeur thermique

Le témoin d'avertissement clignote de façon périodique pour rappeler le nettoyage du tiroir du filtre.

## 5.7 Lancement du programme

Appuyez sur le bouton Départ/Veille pour lancer le programme.

Les indicateurs Départ/Veille et Séchage s'allument pour indiquer que le programme démarre.

## 5.8 Sécurité enfants

Le sèche-linge est équipée de la sécurité enfants qui permet d'éviter toute interruption de cycle de programme par le verrouillage des boutons lorsqu'un programme est en cours. Tous les boutons, à l'exception du bouton de sélection Marche/Arrêt/Programme sont désactivés, lorsque la Sécurité enfants est activée.

Appuyez simultanément sur les boutons Niveau de séchage et Alarme pour 3 boutons pour activer la sécurité enfants.

Vous devez désactiver la Sécurité enfants pour pouvoir lancer un nouveau programme à la fin du programme en cours ou pour interrompre le programme en cours. Pour désactiver la Sécurité enfants, appuyez longuement sur les mêmes boutons pendant 3 secondes.



### REMARQUE

- Lorsque la Sécurité enfants est activée, l'indicateur d'avertissement de Sécurité enfants à l'écran s'allume.
- La Sécurité enfants se désactive lorsque vous appuyez sur le bouton Marche/Arrêt/Annulation pour éteindre et allumer le sèche-linge.

Lorsque la Sécurité enfants est activée :

Lorsque le sèche-linge fonctionne, ou en mode veille, les témoins indicateurs ne changent pas lorsque vous changez la position du bouton de sélection de programme.



### REMARQUE

- Lorsque le sèche-linge fonctionne, la Sécurité enfants est activée, il bippe deux fois lorsque le bouton de sélection du programme est tourné. Si la Sécurité enfants est désactivée sans retourner le bouton de sélection de programme à sa position précédente, le programme se terminera en raison de la modification de la position du bouton de sélection de programme.

## 5.9 Modification d'un programme en cours

Vous pouvez changer le programme sélectionné pour sécher votre linge et choisir un programme différent même si le sèche-linge est en marche.

- Par exemple, sélectionnez le programme Extra Dry en tournant le bouton de sélection Marche/Arrêt/Programme pour sélectionner Extra Dry au lieu de Iron Dry.
- Appuyez sur le bouton Départ/Veille pour lancer le programme.

## Ajout ou retrait du linge en mode Veille

Si vous voulez ajouter ou retirer du linge dans le sèche-linge après le lancement du programme de séchage :

- Appuyez sur le bouton Départ/Veille pour passer le sèche-linge au mode Veille. Le processus de séchage s'arrête.
- Lorsque l'appareil est en Veille, ouvrez la porte de chargement et refermez-la après avoir ajouté ou retiré le linge.
- Appuyez sur le bouton Départ/Veille pour lancer le programme.



## REMARQUE

- L'ajout du linge pendant le processus de séchage peut occasionner le mélange dans la machine du linge sec et du linge mouillé, ce qui aura pour conséquence un linge humide à la fin du processus.
- Vous pouvez ajouter ou retirer le linge pendant le séchage autant de fois que vous le souhaitez. Cependant, le processus de séchage sera en permanence interrompu, ce qui aura pour conséquence de prolonger la durée du programme et augmenter la consommation d'énergie. Nous vous recommandons donc d'ajouter le linge avant le début du programme.
- Si vous sélectionnez un nouveau programme en tournant le bouton de sélection de programme alors que le sèche-linge est en mode Veille, le programme en cours se termine.

## 5.11 Fin du programme

Lorsque le programme se termine, les voyants d'avertissement de nettoyage du Dernier / Anti-froissement et du Filtre à Fibre sur l'indicateur de suivi du programme s'allument. La porte de chargement peut être ouverte et le sèche-linge est prêt pour un second cycle.

Appliquez le bouton sélection Marche/Arrêt/ Programmesur la position Marche / Arrêt pour éteindre le séchoir.



## REMARQUE

- Si le linge n'est pas retiré après le programme est terminé, la fonction de prévention des rides s'active pendant 2 heures pour éviter que le linge à l'intérieur de la machine ne soit ridé. Le programme permet de tourner le linge toutes les 10 minutes d'intervalles pour les empêcher le plissement.



## AVERTISSEMENT !

- Ne touchez pas la surface interne du tambour lorsque vous ajoutez ou retirez le linge pendant un programme en cours parce qu'elle est chaude.

## 5.10 Annulation du programme

Si vous souhaitez annuler un programme et arrêter le processus de séchage pour une raison quelconque après le démarrage de le sèche-linge, tournez longuement sur le bouton Marche/Arrêt/Annulation le programme sera annulé.



## AVERTISSEMENT !

- L'intérieur du sèche-linge peut être extrêmement chaud lorsque vous annulez le programme alors qu'elle est en marche. Il convient donc d'exécuter le programme de rafraîchissement pour la laisser refroidir.

## 6 Maintenance et nettoyage

La durée de vie de l'appareil augmente et les problèmes fréquemment rencontrés diminuent s'il est nettoyé à intervalles réguliers.

### 6.1 Nettoyage des Filtres de Fibre / de la Surface Interne du Bouchon de Chargement

Les poils et les fibres mélangés à l'air et séparés des linges durant le processus de séchage sont recueillis par le Filtre de Fibre.



#### REMARQUE

- Les fibres se produisent en général pendant l'habillement et le lavage.
- Vous pouvez nettoyer avec l'aspirateur électrique le porte-filtre.



#### AVERTISSEMENT !

- Nettoyez absolument les surfaces internes du bouchon de chargement et le filtre de fibre après chaque processus de séchage.

Pour nettoyer le filtre de fibre:

- Ouvrez le bouchon de chargement.
- Retirez en tirant vers le haut le premier du filtre de fibre (filtre interne) à deux pièces.
- Nettoyez les poils, les fibres et les pellets de coton manuellement ou avec un chiffon.
- Retirez en tirant vers le haut le deuxième filtre de fibre (filtre externe) à deux pièces.

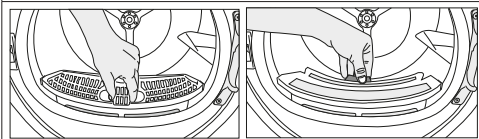

#### REMARQUE

- Faites attention que les poils, les fibres et les pellets de coton ne tombent au nœud ouvert où l'on insère les filtres.

- Ouvrez les deux des filtres de fibre (interne et externe) à deux pièces, nettoyez les poils, les fibres, les pellets de coton avec vos mains humides ou avec l'aspirateur électrique ou avec un chiffon.

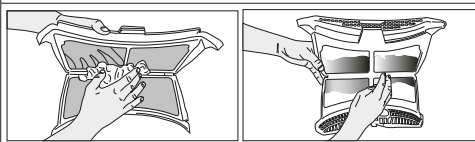

- Nettoyez les deux filtres avec une brosse douce ou vos mains et à l'eau au sens inverse d'accumulation de fibre. Séchez le filtre avant de l'insérer.

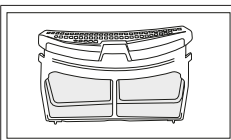
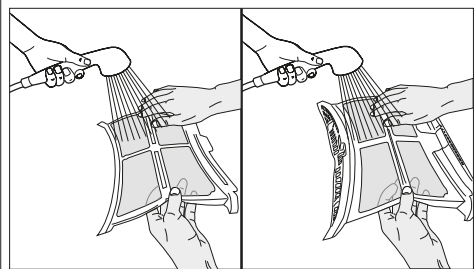

- Installez les filtres de fibre à leurs places en insérant interséquentment.

- Nettoyez toutes les surfaces internes et le joint du bouchon de chargement avec un chiffon doux humide.

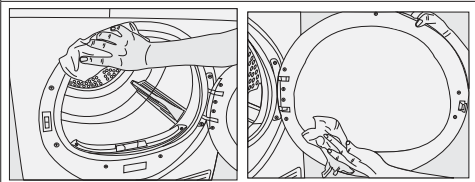

## 6.2 Nettoyer le capteur

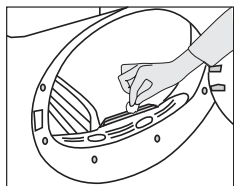

- Votre sèche-linge est équipé de capteurs d'humidité qui détectent si le linge est sec ou non.
- Pour nettoyer les capteurs :

- Ouvrez la porte de chargement du sèche-linge.
- Laissez refroidir la machine si elle est encore chaude en raison du processus de séchage.
- Nettoyez les surfaces métalliques du capteur à l'aide d'un chiffon doux imbibé de vinaigre puis séchez-les.



### REMARQUE

- Nettoyez les surfaces métalliques des capteurs 4 fois par an.
- N'utilisez pas d'outils en métal pour nettoyer les surfaces métalliques des capteurs.



### AVERTISSEMENT !

- N'utilisez jamais de solvants, de produits de nettoyage ou de substances similaires lors du nettoyage, en effet ces produits entraîneraient un risque d'incendie et d'explosion !

## 6.3 Vidanger le réservoir d'eau

L'humidité du linge est enlevée et condensée durant le processus de séchage et l'eau qui apparaît s'accumule dans le réservoir. Vidangez le réservoir d'eau après chaque cycle de séchage.



### AVERTISSEMENT !

- L'eau condensée n'est pas potable !
- Ne retirez jamais le réservoir d'eau lorsqu'un programme est en cours.

Si vous omettez de vider le réservoir d'eau, votre machine s'arrêtera de fonctionner au cours des cycles de séchage suivants, lorsque le réservoir sera plein et que le symbole « réservoir d'eau » s'allumera. Dans ce cas, appuyez sur le bouton **Départ / Pause** pour relancer le cycle de séchage après avoir vidé le réservoir.

Pour la vidange du réservoir d'eau :

1. Retirez le réservoir d'eau dans le tiroir ou le récipient avec précaution.

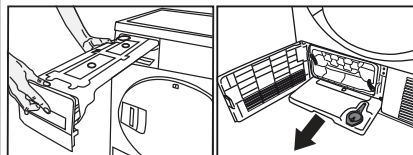

2. Videz l'eau du réservoir.

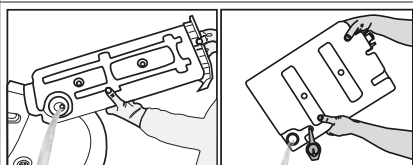

- S'il y a une accumulation de bouloches dans le réservoir, lavez-le à l'eau courante.
- Réinstallez le réservoir d'eau à sa place.



### REMARQUE

- Si le conduit d'évacuation d'eau direct est utilisé comme une option, il n'est pas nécessaire de vider le réservoir d'eau.

## 6.4 Nettoyage de l'évaporateur

Les poils et les fibres qui ne sont pas attrapés par le filtre de fibre s'accumulent ici en se volant aux ailettes de l'évaporateur derrière le plinth. Si le symbole de "≡" l'évaporateur clignote ou bien aux intervalles de 6 mois, nettoyez l'évaporateur.

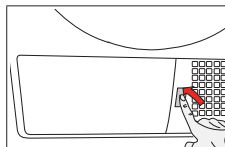

- Ouvrez le plinth en appuyant sur le bouton de plinth.

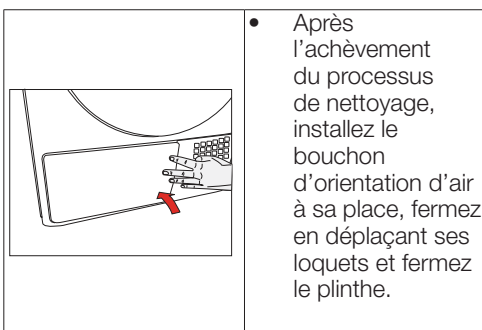
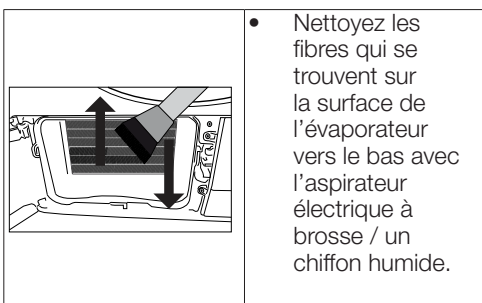
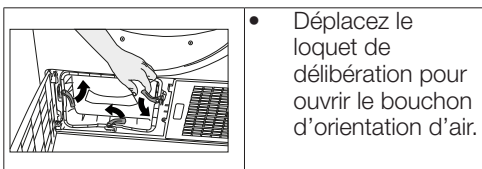

**AVERTISSEMENT !**

- Vous pouvez nettoyer manuellement aussi en portant des gants pour protéger vos mains. Ne tentez pas de nettoyer avec des mains nues. Les ailettes d'évaporateur peuvent endommager vos mains.
- Le nettoyage vers la droite et la gauche peut endommager les ailettes de l'évaporateur. Dans ce cas, il peut y avoir un problème de non séchage.

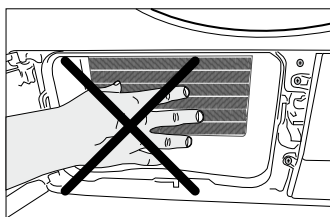

## 7 Résolution de problèmes

Le processus de séchage prend beaucoup de temps.  
Les pores des filtres de fibre (filtre interne et externe) peuvent être bloqués. >>> Lavez et séchez les filtres de fibre à l'eau tiède.  
Le devant de l'évaporateur peut être bloqué. >>> Nettoyez le devant de l'évaporateur.  
Les grilles de ventilation devant la machine peuvent être fermées. >>> Lorsqu'il y a un objet empêchant la ventilation devant les grilles de ventilation, enlevez-les.  
La ventilation peut être insuffisante puisque la zone d'installation de la machine est très petite. >>> Ouvrez la porte et les fenêtres pour que la température de la salle n'augmente pas trop.  
Une couche de chaux peut s'être formée sur le capteur d'humidité. >>> Nettoyer le capteur d'humidité.  
Des linges excessives peuvent avoir été chargées. >>> Ne surchargez pas le sèche-linge.  
Les linges peuvent ne pas avoir été suffisamment serrées. >>> Serrez à une vitesse plus élevée dans la machine à laver.  
Les linges sont humides à la fin de séchage.

Il se peut que le programme ne soit pas compatible selon le type des linges.>>> Sélectionnez un programme convenable au type des linges en contrôlant les étiquettes de maintenance sur les linges ou utilisez les programmes de temps en supplément.  
Les pores des filtres de fibre (filtre interne et externe) peuvent être bloqués. >>> Lavez et séchez les filtres à l'eau tiède.  
Le devant de l'évaporateur peut être bloqué. >>> Nettoyez le devant de l'évaporateur.  
Des linges excessives peuvent avoir été chargées. >>> Ne surchargez pas le sèche-linge.  
Les linges peuvent ne pas avoir été suffisamment serrées. >>> Serrez à une vitesse plus élevée dans la machine à laver.  
Le sèche-linge ne s'allume pas ou on ne peut pas démarrer le programme. Le sèche-linge ne se met pas en service lorsqu'il est réglé.  
La fiche d'alimentation peut ne pas être branchée. >>> Assurez-vous que la fiche d'alimentation soit branchée.  
Le bouchon de chargement peut être resté ouvert. >>> Assurez-vous que le bouchon de chargement soit fermé correctement.  
Il se peut que le programme ne soit pas réglé ou bien on n'a pas appuyé sur le bouton de Démarrage / d'Attente / d'Annulation. >>> Assurez-vous que le programme soit réglé et qu'il ne soit pas à la position d'Attente.  
Le verrouillage pour enfant peut être actif. >>> Désactivez le verrouillage enfant.  
Le programme a été interrompu sans aucune raison.  
Il se peut que le bouchon de chargement n'a pas été fermé entièrement. >>> Assurez-vous que le bouchon de chargement soit fermé correctement.  
Il se peut qu'une panne de courant s'est produite. >>> Pour démarrer le programme, appuyez sur le bouton de Marche / Attente / Annulation.  
Le réservoir d'eau peut être plein. >>> Videz le réservoir d'eau.

Les linges sont tirés, matés ou endommagés.  
Il se peut qu'un programme approprié pour les types de linge ne soit utilisé. >>> Sélectionnez un programme approprié au type des linges en contrôlant les étiquettes de maintenance sur les linges.  
L'eau coule du bouchon de chargement.  
Il se peut que les fibres soient accumulés sur les surfaces su joint du bouchon de chargement et sur les surfaces internes du bouchon de chargement. >>> Nettoyez les surfaces du joint du bouchon de chargement et les surfaces internes su bouchon de chargement.  
Le bouchon de chargement s'ouvre automatiquement.  
Il se peut que le bouchon de chargement n'a pas été fermé entièrement. >>> Poussez le bouchon de chargement jusqu'à ce que l'on entend le son de fermeture.  
Le symbole d'avertissement de réservoir d'eau est allumé / clignote.  
Le réservoir d'eau peut être plein. >>> Videz le réservoir d'eau.  
Il se peut que le tuyau de déchargement d'eau soit plié. >>> Si le produit est raccordé directement à la vidange d'eau, vérifiez le tuyau de déchargement de l'eau.  
L'allumage dans le sèche-linge ne s'allume pas. (modèles à lampe)  
Le sèche-linge peut ne pas être allumé avec le bouton de Marche / Arrêt. >>> Vérifiez que le sèche-linge soit à la position allumée.  
Il se peut que la lampe soit en panne. >>> Adressez-vous au Service Agréé pour le remplacement de la lampe.  
Le symbole de prévention de ride s'allume.  
Le programme de Prévention de Ride qui empêche que les linges qui restent dans le sèche-linge ne soient ridés peut être actif. >>> Éteignez le sèche-linge et retirez les linges.  
Le symbole de nettoyage de filtre de fibre est allumé.  
Il se peut que les filtres de fibre (filtre interne et externe) ne soient pas nettoyés. >>> Lavez et séchez les filtres à l'eau tiède..  
Il se peut qu'une couche soit formée pour provoquer un blocage aux pores des filtres de fibre. >>> Lavez et séchez les filtres à l'eau tiède.  
Il se peut que les filtres de fibre peuvent ne pas être insérés à leurs places. >>> Installez les filtres internes et externes à leurs places.  
La machine donne un avertissement sonore.  
Il se peut que les filtres de fibre peuvent ne pas être insérés à leurs places. >>> Installez les filtres internes et externes à leurs places.  
Le symbole d'avertissement de l'évaporateur clignote.  
Le devant de l'évaporateur peut être bloqué par un filtre. >>> Nettoyez le devant de l'évaporateur.  
Il se peut que les filtres de fibre peuvent ne pas être insérés à leurs places. >>> Installez les filtres internes et externes à leurs places.  
L'allumage dans le sèche-linge est allumé. (modèles à lampe)  
Si le sèche-linge est branché, le bouton de Marche / Arrêt est appuyé et la porte est ouverte, le voyant est allumé. >>> Débranchez le sèche-linge ou bien tournez le bouton de Marche / Arrêt à la position fermée.



## AVERTISSEMENT !

Si vous ne pouvez pas éliminer le problème même si vous appliquez les instructions dans ce chapitre, adressez-vous au Service Agrée ou à votre revendeur. N'essayez jamais de réparer le produit qui ne fonctionne pas vous-même.



## REMARQUE

Si vous rencontrez des problèmes avec une pièce quelconque de votre appareil, vous pouvez demander un remplacement en communiquant le numéro de modèle de l'appareil au service après-vente.

L'utilisation des pièces non authentiques peut causer un dysfonctionnement de l'appareil.

Le fabricant et le distributeur ne sont en rien responsables des dysfonctionnements résultant de l'utilisation de pièces non authentiques.

## FICHE PRODUIT

Conformité au règlement délégué de la Commission (EU) No 392/2012

Nom du fournisseur ou marque		Beko
Nom de modèle		500732CH 7188231430
Capacité nominale (kg)		7.0
Type de sèche-linge	Air Ventilé	-
	Condenseur	•
Classe d'efficacité énergétique <sup>(1)</sup>		A++
Consommation d'énergie annuelle (kWh) <sup>(2)</sup>		211,2
Type de contrôle	Automatique	•
	Non automatique	-
Consommation d'énergie du programme coton standard à pleine charge (kWh)		1,71
Consommation d'énergie du programme coton standard à charge partielle (kWh)		0,99
Consommation électrique en mode « arrêt » pour le programme coton standard à pleine charge, P <sub>0</sub> (W)		0,40
Consommation électrique en mode « laissé sur marche » pour le programme coton standard à pleine charge, P <sub>L</sub> (W)		1,00
La durée du mode « laissé sur marche » (min)		30
Programme coton standard <sup>(3)</sup>		
Durée du programme coton standard à pleine charge, T <sub>sec</sub> (min)		174
Durée du programme coton standard à charge partielle, T <sub>sec1/2</sub> (min)		107
Durée pondérée du programme coton standard à pleine charge et à charge partielle (T <sub>1</sub> )		136
Classe d'efficacité de taux de condensation <sup>(4)</sup>		B
Efficacité de condensation moyenne du programme coton standard à pleine charge, C <sub>sec</sub>		86%
Efficacité de condensation moyenne du programme coton standard à charge partielle, C <sub>sec1/2</sub>		86%
Efficacité de condensation pondérée du programme coton standard à pleine charge et à charge partielle, C <sub>1</sub>		86%
Niveau de puissance acoustique pour le programme standard à pleine charge <sup>(5)</sup>		65
Intégré		-

• : Oui    - : Non

(1) Échelle allant de A+++ (plus efficace) à D (moins efficace)

(2) Consommation d'énergie sur la base de 160 cycles de séchage du programme coton standard à pleine charge et à charge partielle, et consommation des modes à faible puissance. La consommation réelle d'énergie par cycle dépend de l'utilisation de l'appareil.

(3) « Prêt à porter » utilisé à pleine charge et à charge partielle est le programme de séchage standard auquel les informations contenues dans l'étiquette et sur la fiche rapportent qu'il est adapté pour le séchage du linge en coton normalement humide, et qu'il est le programme le plus efficace en termes de consommation d'énergie pour le coton.

(4) Échelle de G (moins efficace) à A (plus efficace)

(5) Valeur moyenne pondérée — L<sub>WA</sub> exprimée en dB(A) re 1 pW





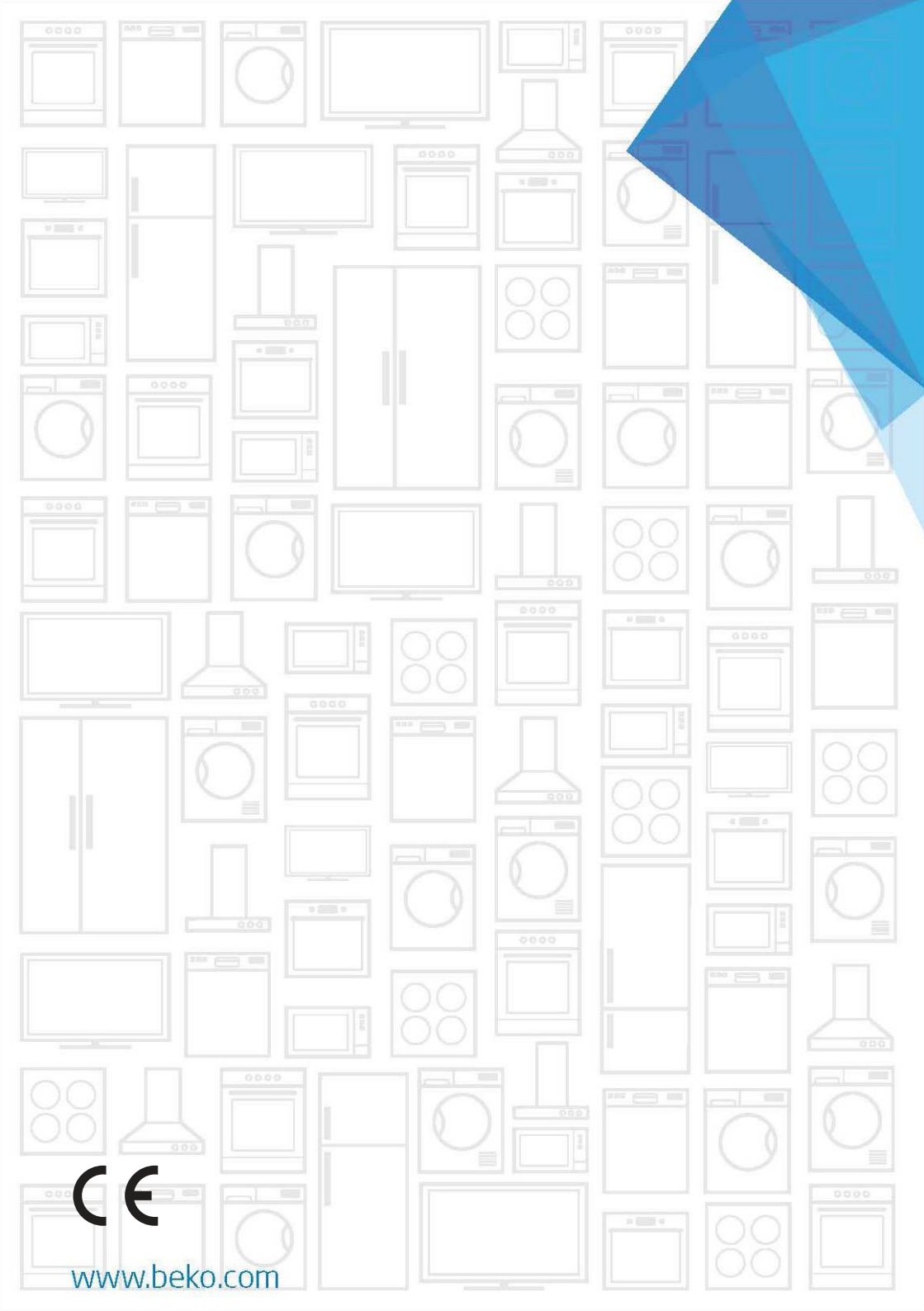

[www.beko.com](http://www.beko.com)