

# LCD Colour TV

# PDP Colour TV

---

## Quick Start Guide

Operating Instructions \_\_\_\_\_ **GB**



Before operating the TV, please read the "Safety Information" section of this manual. Retain this manual for future reference.

## Anleitung zur schnellen Inbetriebnahme

Bedienungsanleitung \_\_\_\_\_ **DE**



Lesen Sie vor der Inbetriebnahme des Fernsehgeräts bitte den Abschnitt „Sicherheitsinformationen“ in dieser Anleitung. Bewahren Sie die Anleitung zum späteren Nachschlagen auf.

## Guide de mise en route

Mode d'emploi \_\_\_\_\_ **FR**



Avant d'utiliser le téléviseur, lisez la section « Consignes de sécurité » de ce mode d'emploi. Conservez ce mode d'emploi pour vous y référer ultérieurement.

## Beknopte gebruiksgids

Gebruiksaanwijzing \_\_\_\_\_ **NL**



Lees het hoofdstuk "Veiligheidsinformatie" van deze gebruiksaanwijzing alvorens de TV in gebruik te nemen. Bewaar deze gebruiksaanwijzing zodat u ze achteraf nog kunt raadplegen.

# WEGA

**KLV-L32M1**  
**KE-P42M1**



*Quick Start Guide*  
**Operating Instructions**

## NOTICE FOR CUSTOMERS IN THE UNITED KINGDOM

A moulded plug complying with BS1363 is fitted to this equipment for your safety and convenience.

Should the fuse in the plug supplied need to be replaced, a 5 AMP fuse approved by ASTA or BSI to BS 1362 (i.e. marked with ⚡ or ⚡) must be used.

When an alternative type of plug is used it should be fitted with a 5 AMP FUSE, otherwise the circuit should be protected by a 5 AMP FUSE at the distribution board.

If the plug supplied with this equipment has a detachable fuse cover, be sure to attach the fuse cover after you change the fuse. Never use the plug without the fuse cover. If you should lose the fuse cover, please contact your nearest Sony service station.

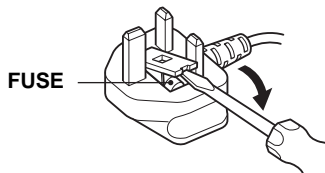

### How to replace the fuse

Open the fuse compartment with a blade screwdriver, and replace the fuse.

### IMPORTANT

If the plug supplied is not suitable for the socket outlets in your home, it should be cut off and an appropriate plug fitted in accordance with the following instructions:

The wires in this mains lead are coloured in accordance with the following code:

Green-and-yellow	Earth
Blue	Neutral
Brown	Live

As the colours of the wires in the mains lead of this apparatus may not correspond with the coloured markings identifying the terminals in your plug, proceed as follows:

The wire which is coloured green-and-yellow must be connected to the terminal in the plug which is marked by the letter E or by the safety earth symbol  $\frac{\text{E}}{\text{—}}$  or coloured green or green-and-yellow. The wire which is coloured blue must be connected to the terminal which is marked with the letter N or coloured black. The wire which is coloured brown must be connected to the terminal which is marked with the letter L or coloured red.

### WARNING

- To prevent the risk of electric shock, do not insert the plug cut off from the mains lead into a socket outlet. This plug cannot be used and should be destroyed.
- To prevent the risk of fire or electric shock, do not expose the unit to rain or moisture.
- Dangerously high voltages are present inside the unit. Do not open the cabinet. Refer servicing to qualified personnel only.

### Introduction

Thank you for choosing this Sony LCD/PDP Colour Television.

Before operating the TV, please read this manual thoroughly and retain it for future reference.

#### Symbols used in the manual



..... Important information.



..... Information on a feature.

1, 2..... Sequence of instructions.



..... Shaded buttons on the remote control show you the buttons you have to press to follow the sequence of instructions.



..... Informs you of the result of instructions followed.

The illustrations used in this manual are of the KLV-L32M1 unless otherwise stated.

# Table of Contents

*Quick Start Guide* .....4

**Operating Instructions** .....13

Safety Information ..... 13  
Precautions ..... 18

## Overview

Overview of the TV Buttons and Indicators ..... 21  
Overview of the Remote Control Buttons ..... 23

## Installation

Inserting Batteries into the Remote Control ..... 25  
Connecting an Aerial and a VCR ..... 26  
Preventing the TV from Falling Down ..... 29

## First Time Operation

Switching On the TV and Tuning the TV Automatically ... 30

## Menu System

Introducing and Using the Menu System ..... 32  
Picture Adjustment ..... 33  
Sound Adjustment ..... 34  
Screen Control ..... 36  
Features ..... 38  
Set Up ..... 40

## Other Functions

Sleep Timer Function ..... 44  
Picture Off Function (KE-P42M1 only) ..... 44  
Screen Memo Function ..... 45  
Teletext ..... 46  
NexTView ..... 47

## Additional Information

Connecting Optional Equipment ..... 50  
Using Optional Equipment ..... 57  
Remote Control Configuration for VCR/DVD ..... 58  
Specifications ..... 60  
Troubleshooting ..... 61  
Television Channel Number Guide  
for the United Kingdom ..... 64

**GB**

# Quick Start Guide

Thank you for purchasing this Sony product.

After following this step by step guide you will be able to:

- Insert batteries into the remote control.
- Connect an aerial, VCR, and mains lead to your TV.
- Select the language of the menu screens.
- Select the country/region in which you want to operate your TV.
- Tune your TV.
- Change the broadcast channels into a different order.

## 1

### Checking the Accessories Supplied

**Remote Control**  
RM-Y1102 (KLV-L32M1) (1) or  
RM-Y1002 (KE-P42M1) (1):

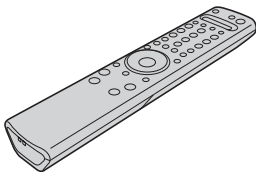

**Size AA Batteries**  
(R6 Type) (2):



**Coaxial Cable (1):**



Do not remove ferrite cores.

**Mains Lead**  
(Type C-6) (1):

**KLV-L32M1**



**KE-P42M1**

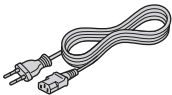

Use this mains lead if you use the unit outside the United Kingdom.

**Mains Lead**  
(Type BF) (1):

**KLV-L32M1**



**KE-P42M1**

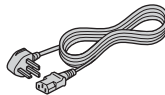

- Use this mains lead if you use the unit in the United Kingdom.
- Refer to "NOTICE FOR CUSTOMERS IN THE UNITED KINGDOM" on page 2 when using this mains lead.
- This mains lead may not be supplied depending on the country.

**Cleaning Cloth (KE-P42M1 only) (1)**  
**Clamp screws (2)**  
**Plug Holder (KE-P42M1 only) (1)**

# 2

## Inserting Batteries into the Remote Control



- Make sure you insert the supplied batteries observing the correct polarity.
- Always remember to dispose of used batteries in an environmentally friendly way.
- Do not use different types of batteries together or mix old and new batteries.

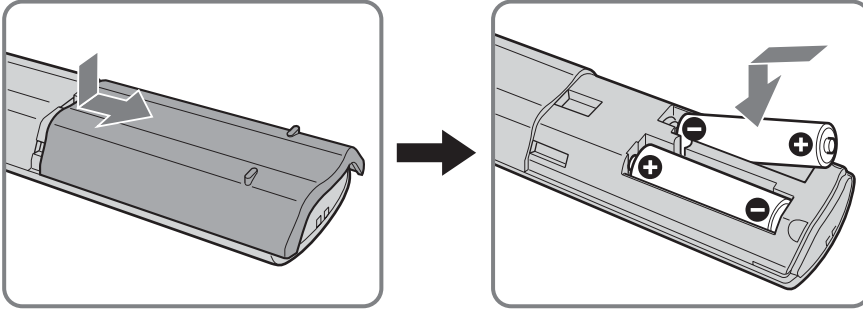

# 3 Connecting an Aerial, VCR, and Mains Lead to the TV

- Use the supplied mains lead (Type C-6 or Type BF, see page 4).
- Use the supplied coaxial cable for aerial connection.

 Do not connect to the mains before all connections are complete.

## Connecting an aerial

**KLVL32M1**

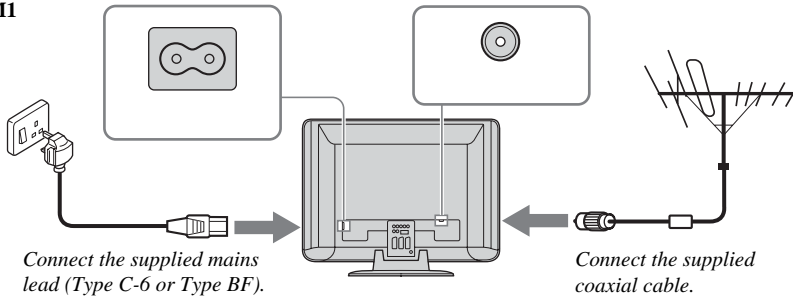

**KE-P42M1**

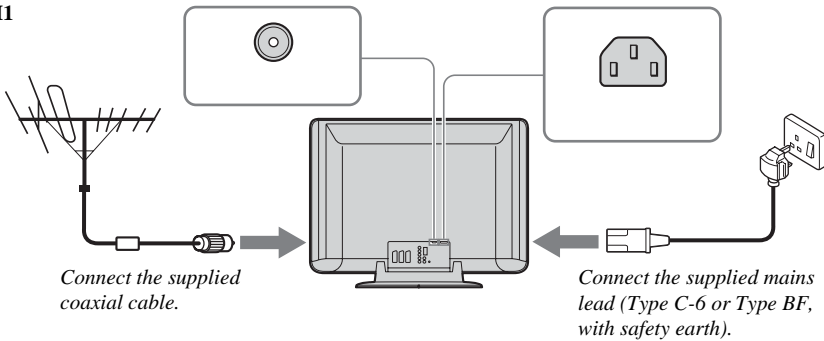



## Connecting a VCR with an aerial

**KLV-L32M1**

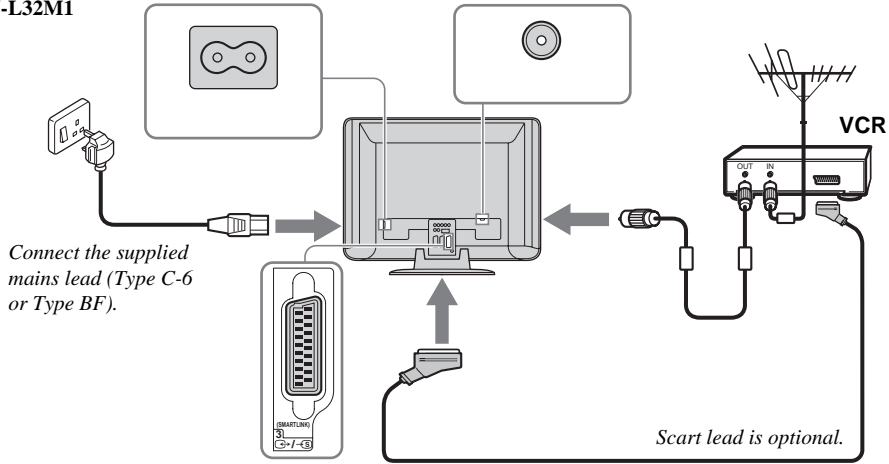

**KE-P42M1**

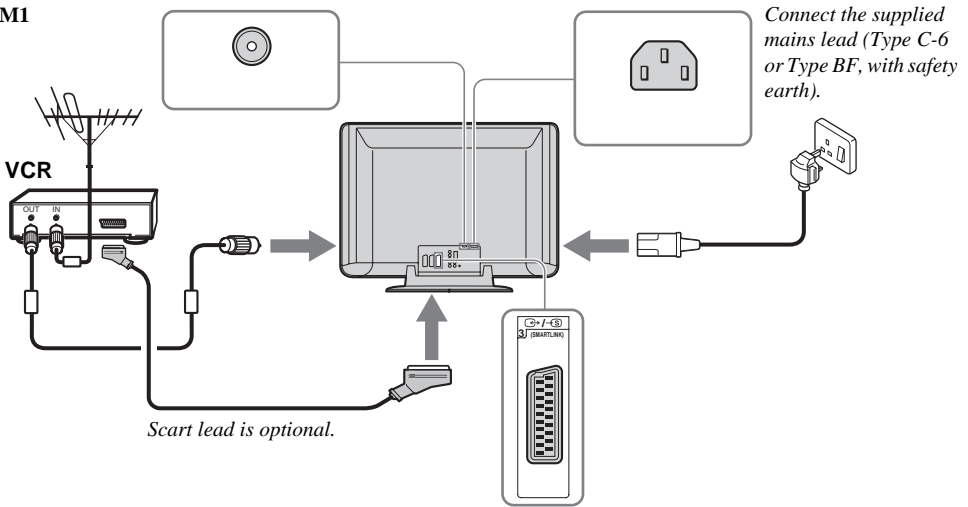

- For more details regarding VCR connection, refer to “Connecting Optional Equipment” on page 50.
- Note that some Scart leads may not fit into the connector on the TV.

(continued)

# 4

## Bundling the Cables (KLV-L32M1 only)

**i** You can store the cables in the back of the TV.

Bundle the mains lead and the coaxial cable and secure them with the clips on the TV.

**i** When you install the coaxial cable, loop it as shown in the illustration.

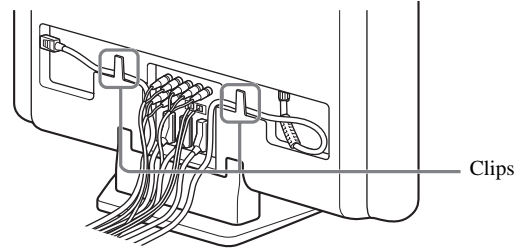

# 4

## Securing the mains plug (KE-P42M1 only)

**i** You must secure the mains plug to the TV's AC IN jack.

**1** Attach the mains plug holder (supplied) to the mains lead.

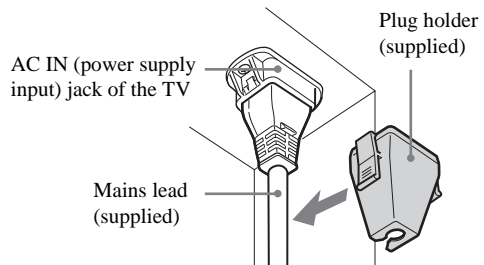

**2** Clip on the AC IN jack until you hear a click.

**i** To unplug the mains lead pull down the plug holder while pushing on both sides of the holder, then pull out the plug.

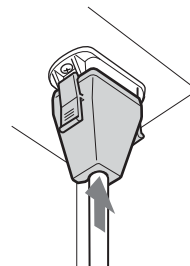

# 5 *Switching On the TV*

- 1 Connect the TV to the mains (220–240 V AC, 50 Hz).

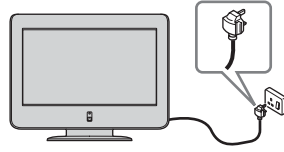

- 2 Press the  (Power) switch on the TV to switch it on.

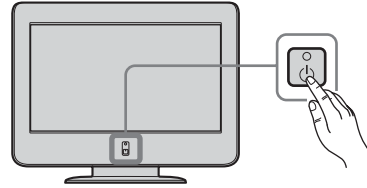

# 6 Selecting the Language of the Menu Screens and the Country/Region

This TV works with menu screens. By following the instructions below, you can select the desired language of the menu screens, and the country/region in which you want to operate the TV.

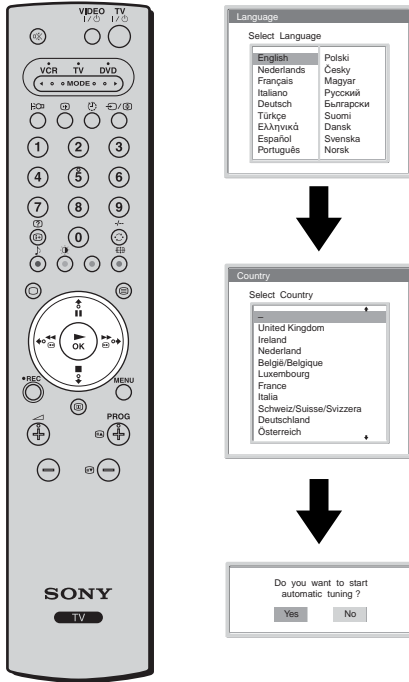

The first time you switch on the TV, the **Language** menu appears automatically on the screen (Auto Startup).

- 1 Press **↓**/**↑**/**←** or **→** on the remote control to select the language, then press **OK** to confirm your selection. From now on, all the menus will appear in the selected language.
- 2 The **Country** menu appears automatically on the screen. Press **↓** or **↑** to select the country/region in which you will operate the TV, then press **OK** to confirm your selection.

**i** If the country/region in which you want to use the TV does not appear in the list, select “—” instead of a country/region.

The **Auto Tuning** menu appears automatically on the screen.

**i** To perform Auto Startup later, press **↔↔↔** on the rear panel of the TV.

**KLVL32M1**

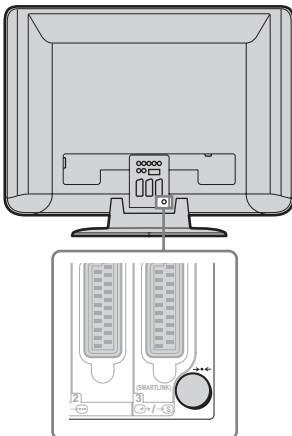

**KE-P42M1**

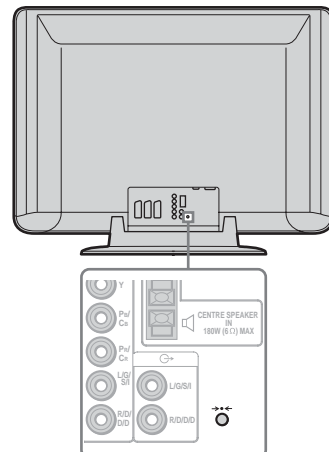

# 7 Tuning the TV Automatically

You must tune the TV to receive channels (TV Broadcast). If you follow the instructions below, the TV automatically searches and stores all available broadcast channels.

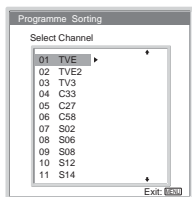
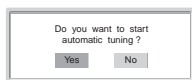
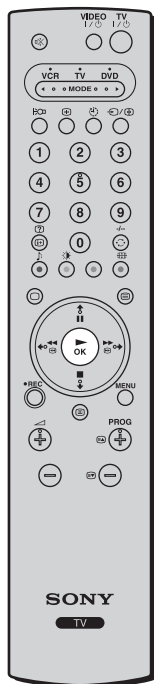

- 1 Press **OK** to select **Yes**.
- 2 The TV starts searching and storing all available broadcast channels.



- This procedure could take some minutes. Please be patient and do not press any buttons, otherwise the auto tuning will not be completed properly.
- If no channels are found during the auto tuning process, a new menu appears automatically on the screen asking you to connect the aerial. Please connect the aerial (see page 6) and press **OK**. The auto tuning process will start again.

When the auto tuning is finished, the **Programme Sorting** menu appears automatically on the screen.

GB

Quick Start Guide

(continued)

# 8

## Changing the Programme Order of the Broadcast Channels

By following the instructions below, you can rearrange the order in which the broadcast channels appear on the screen.

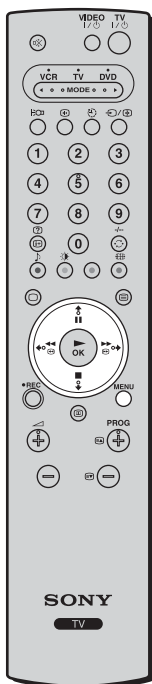

### A) If you want to keep the broadcast channels in the tuned order

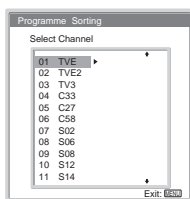

Press **MENU** to exit and return to the normal TV screen.

### B) If you want to store the broadcast channels in a different order

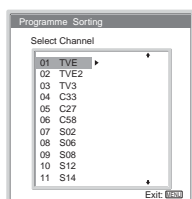

- 1 Press **↓** or **↑** to select the programme number with the channel you want to rearrange, then press **→**.
- 2 Press **↓** or **↑** to select the new programme number position for your selected channel, then press **←**.

**i** The selected channel now moves to its new programme position and the other channels move accordingly.

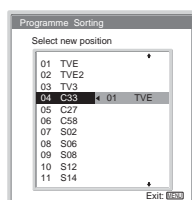

- 3 Repeat steps 1 and 2 if you want to change the order of the other channels.
- 4 Press **MENU** to exit and return to the normal TV screen.



*Your TV is now ready for use.*

# Operating Instructions

## Safety Information

### For Safety

#### Mains lead

Unplug the mains lead when moving the unit. Do not move the unit with the mains lead plugged in. It may damage the mains lead and result in fire or electric shock. If the unit has been dropped or damaged, have it checked immediately by qualified service personnel.



#### Installation

Installation of the unit on the wall should be carried out by qualified servicemen. Improper installation may render the unit unsafe.



#### Medical institutions

Do not place this unit in a place where medical equipment is in use. It may cause malfunction of medical instruments.



#### Carrying

- Before carrying the unit, disconnect all the cables from the unit.
- When you carry the unit by hand, hold the unit as illustrated on the right. As the rear cover comes off easily, the unit may fall and be damaged or cause serious injury.
- When transporting it, do not subject the unit to shocks or excessive vibration. The unit may fall and be damaged or cause serious injury.
- When you carry the unit in for repair or when you move it, pack it using the original carton and packing material.
- Carrying the unit requires two or more people.

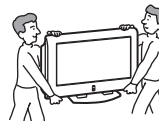

GB

(continued)

## Installation and Moving

### Ventilation

Never cover the ventilation holes in the cabinet. It may cause overheating and result in fire. Unless proper ventilation is provided, the unit may gather dust and get dirty. For proper ventilation, observe the following:



- Do not install the unit turned backwards or sideways.
- Do not install the unit turned over or upside down.
- Do not install the unit on a shelf or in a closet.
- Do not place the unit on a rug or bed.
- Do not cover the unit with cloth, such as curtains, or items such as newspapers, etc.

### Vehicle or ceiling

Do not install this unit in a vehicle. The motion of the vehicle may cause the unit to fall down and cause injury. Do not hang this unit from the ceiling.



### Water and moisture

Do not use this unit near water – for example, near a bathtub or shower room. Also do not expose to rain, moisture or smoke. This may result in fire or electric shock. Do not use this unit where insects may enter.



### Optional accessories

Observe the following when installing the unit using a stand or wall-mount bracket. If you do not do so, the unit may fall and cause serious injury.



- Be sure to follow the instructions supplied with your stand or wall-mount bracket when installing the unit.
- Be sure to attach the brackets supplied with your stand.

### Outdoor use

Do not install this unit outdoors. If the unit is exposed to rain, it may result in fire or electric shock. If the unit is exposed to direct sunlight, the unit may heat up and this may result in damage to the unit.

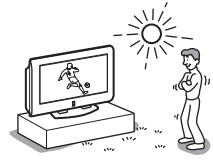

### Ships and other vessels

Do not install this unit on a ship or other vessel. If the unit is exposed to seawater, it may cause fire or damage the unit.

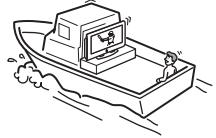

### To prevent the unit from falling

Place the unit on a secure, stable stand. Do not hang anything on the unit. If you do, the unit may fall from the stand or wall-mount bracket, causing damage or serious injury.



Do not allow children to climb on the unit.



## Power Sources

### Overloading

This unit is designed to operate on a 220–240 V AC supply only. Take care not to connect too many appliances to the same mains socket as this could result in fire or electric shock.

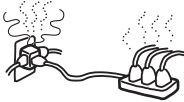

### Mains

Do not use a poor fitting mains socket. Insert the plug fully into the mains. If it is loose, it may cause arcing and result in fire. Contact your electrician to have the mains socket changed.



### Moisture

Do not touch the mains lead with a wet hand. If you plug/unplug the mains lead with a wet hand, it may cause electric shock.



### Lightning storms

For your own safety, do not touch any part of the unit, mains lead, or aerial lead during lightning storms.



## Use

### Damage requiring service

If the surface of the unit cracks, do not touch it until you have unplugged the mains lead. Otherwise electric shock may result.

### Servicing

Do not open the cabinet. Entrust the unit to qualified service personnel only.



### Mains lead protection

Pull out the mains lead by the plug. Do not pull on the mains lead itself.

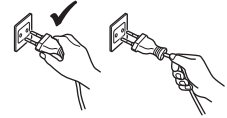

### Wiring

Unplug the mains lead when wiring cables. Be sure to unplug the mains lead for your safety, when hooking up.

### Cleaning

Clean the mains plug regularly. If the plug is covered with dust and it picks up moisture, its insulation may deteriorate and result in fire. Unplug the mains plug and clean it regularly.



GB

### Ventilation holes

Do not insert anything in the ventilation holes. If metal or something flammable is inserted in these holes, it may result in fire or electric shock.



### Moisture and flammable objects

- Do not let this unit get wet. Never spill liquid of any kind on the unit. If any liquid or solid object does fall through openings in the cabinet, do not operate the unit. It may result in electric shock or damage to the unit. Have it checked immediately by qualified service personnel.
- To prevent fire, keep flammable objects or naked lights (e.g. candles) away from the unit.



(continued)

## Additional Safety Information

---

### Electric shock

Do not touch the unit with wet hands. Doing so may cause electric shock or damage the unit.

---

### Protruding location

Do not install the unit in locations where it may protrude. If you install the unit in the following locations, it may result in injury.

- Do not install the unit in a location where the unit protrudes, such as on or behind a pillar.
  - Do not install the unit in a location where you might bump your head on it.
- 

### Placement

Never place the unit in hot, humid or excessively dusty places. Do not install the unit where insects may enter. Do not install the unit where it may be exposed to mechanical vibration.



### Accessories

Secure the unit properly.

If the unit is not secured properly, it may fall and cause injury. Take measures to prevent this by using a stand or other apparatus on the floor or wall in the specified manner, referring to the operating instructions supplied with your stand.

---

### Disposal of the unit (KLV-L32M1 only)

- Do not dispose of the unit with general household waste.
  - The LCD contains a small amount of liquid crystal and mercury. The fluorescent tube used in this unit also contains mercury. Follow your local ordinances and regulations for disposal.
- 

### Broken glass

Do not throw anything at the unit. The screen glass may explode by the impact and cause serious injury.



### Oils

Do not install this unit in restaurants that use oil. Dust absorbing oil may enter the unit and damage the unit.

---

### Corrosion

If you use this unit near the seashore, salt may corrode metal parts of the unit and cause internal damage or fire. It may also shorten the life of the unit. Steps should be taken to reduce the humidity and temperature of the area where the unit is located.

---

### Cleaning

Unplug the mains lead when cleaning this unit. If you do not do so, it may result in electric shock.

---

### Recommended place for the unit

Place the unit on a stable, level surface. Otherwise, the unit may fall and cause injury.



---

### LCD Screen (KLV-L32M1 only)

- Although the LCD screen is made with high-precision technology and 99.99% or more of the pixels are effective, black dots may appear or bright points of light (red, blue, or green) may appear constantly on the LCD screen. This is a structural property of the LCD panel and is not a malfunction.
- Do not expose the LCD screen surface to the sun. Doing so may damage the screen surface.
- Do not push or scratch the front filter, or place objects on top of this unit. The image may be uneven or the LCD panel may be damaged.
- If this unit is used in a cold place, a smear may occur in the picture or the picture may become dark. This does not indicate a failure. These phenomena disappear as the temperature rises.
- Ghosting may occur when still pictures are displayed continuously. It may disappear after a few moments.
- The screen and cabinet get warm when this unit is in use. This is not a malfunction.

---

### Fluorescent lamp (KLV-L32M1 only)

This unit uses a special fluorescent lamp as its light source. If the screen image becomes dark, flickers, or does not appear, the fluorescent lamp has run down and should be replaced. For replacement, consult qualified service personnel.

---

### Heat

Do not touch the surface of the unit. It remains hot, even after the unit has been turned off for some time.

---

### Cleaning the screen surface

The screen surface is finished with a special coating to prevent strong light reflections. Be sure to observe the following precautions to avoid damaging the finish.

- To remove dust from the screen surface, wipe gently with a soft cloth. If dust is persistent, wipe with a soft cloth slightly moistened with a diluted mild detergent solution. You can wash and repeatedly use the soft cloth.
- Never use any type of abrasive pad, alkaline/acid cleaner, scouring powder, or strong solvent such as alcohol, benzine or thinner.

---

### Mains lead

If you damage the mains lead, it may result in fire or electric shock.

- Do not pinch, bend, or twist the mains lead excessively. The core lines may be exposed or cut, causing a short-circuit which may induce fire or electric shock.
  - Do not convert or damage the mains lead.
  - Do not put anything heavy on the mains lead. Do not pull the mains lead.
  - Keep the mains lead away from heat sources.
  - Be sure to grasp the plug when disconnecting the mains lead.
- If the mains lead is damaged, stop using it and ask your dealer or Sony service centre to exchange it.



---

### When not in use

For environmental and safety reasons, it is recommended that the unit be switched off when not in use – not left in standby mode. Disconnect it from the mains.



---

### Cable wiring

Take care not to catch your feet on the cables. It may damage the unit.

---

### Installation

Do not install optional components too close to the unit. Keep optional components at least 30 cm away from the unit. If a VCR is installed in front of the unit or beside the unit, the picture may become distorted.

GB

# Precautions

## Precautions concerning ventilation

Leave space around the unit. Otherwise, adequate air-circulation may be blocked causing overheating, which may cause fire or damage to the unit.

### When installing the unit on the wall

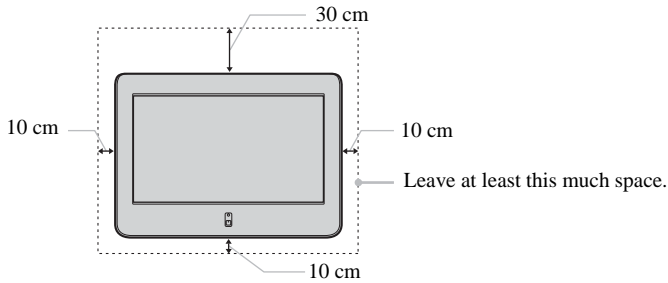

### When installing the unit using a stand

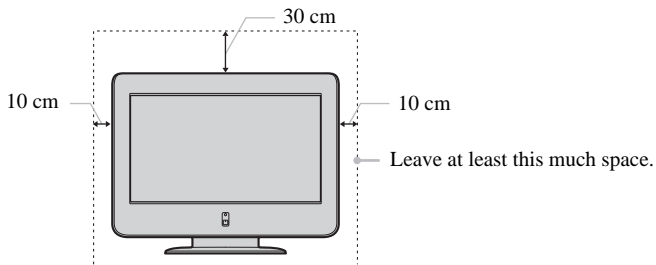

Never install the unit as follows:

Air circulation is blocked.

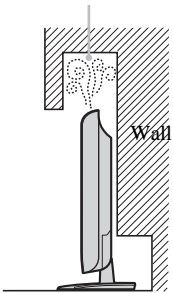

Air circulation is blocked.

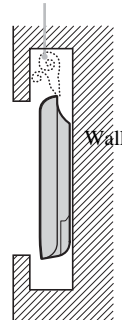

## Viewing the TV comfortably

- To view the TV comfortably, the recommended viewing position is from four to seven times the screen's vertical length away from the TV.
- View the TV in moderate light, as viewing the TV in poor light taxes your eyes. Watching the screen continuously for long periods of time can also tax your eyes.

## Installing the unit

Use the specified wall-mount bracket or stand.

- Do not install the unit in places subject to extreme temperature, for example in direct sunlight, or near a radiator, or heating vent. If the unit is exposed to extreme temperature, the unit may heat up and this may cause deformation of the casing or cause the unit to malfunction.
- To obtain a clear picture, do not expose the screen to direct illumination or direct sunlight. If possible, use spot lighting directed down from the ceiling.
- The unit is not disconnected from the mains when the unit is switched off. To disconnect the unit completely, pull the plug from the mains.

## Volume adjustment

- Adjust the volume so as not to trouble your neighbours. Sound carries very easily at night time. Therefore, closing the windows or using headphones is suggested.
- When using headphones, adjust the volume so as to avoid excessive levels, as hearing damage may result.

## Handling the remote control

- Handle the remote control with care. Do not drop or step on it, or spill liquid of any kind onto it.
- Do not place the remote control in a location near a heat source, or in a place subject to direct sunlight, or in a damp room.

## Handling and cleaning the screen surface of the unit

To avoid screen degradation, follow the advice given below. Do not push on the screen or scratch it with hard objects, or throw anything at it. The screen may be damaged.

- Be sure to unplug the mains lead before cleaning the unit.
- Do not touch the display panel after operating the unit continuously for a long period as the display panel becomes hot.
- We recommend that the screen surface be touched as little as possible.
- Clean the screen with a soft cloth.
- Never use any type of abrasive pad, scouring powder, or solvent, such as alcohol or benzine. Using such materials may result in damage to the screen surface.

## Cleaning the cabinet

- Be sure to unplug the mains lead before cleaning the cabinet.
- Clean the cabinet with a soft cloth.
- Note that material deterioration or screen coating degradation may occur if the unit is exposed to a volatile solvent, such as alcohol, thinner, benzine or insecticide, or if prolonged contact is maintained with rubber or vinyl materials.
- The ventilation holes can accumulate dust over a period of time. To ensure proper ventilation, we recommend removing the dust periodically (once a month) using a vacuum cleaner.

## **On the PDP (Plasma Display Panel) (KE-P42M1 only)**

### **On image**

- Please note that the PDP screen is made with high-precision technology. However, black points or bright points of light (red, blue, or green) may appear constantly on the PDP screen, and irregular coloured stripes or brightness may appear on the PDP screen. This is not a malfunction.
- With extensive use of this TV set in 4:3 mode, the 4:3 screen area might become darker within a 16:9 panel. To avoid this problem, the “Smart” picture mode should be used (see page 37).

### **On image retention**



- If the following images are displayed for an extended period time, image retention (afterimage) in areas of the screen may result due to the characteristics of the Plasma Display Panel.
  - Black bars at the top and bottom that appear with a wide video source (Letterbox picture).
  - Black bars to the left and right that appear with a 4:3 video source (conventional TV broadcasts).
  - Video game sources
  - DVD on-screen menu displays
  - On-screen menus, channel numbers, etc., of connected equipment such as Set top box, Cable modem, VCR, etc.The risk of this is higher if the set is in “Live” mode or has a high contrast setting. This image cannot be removed once burnt onto the screen. To avoid the risk of image retention do not leave the TV set operating on such a picture, or programme for a long time, use the “Screen Saver” function (page 39) or lower the contrast setting. Repeated extended daily usage of the same image, or programme can also result in this occurrence. **IMAGE RETENTION IS NOT COVERED BY THE SONY WARRANTY.**
- To reduce image retention, this TV set has the “Screen Saver” function. The default setting of the “Orbit” function in “Screen Saver” is “On” (page 39).
- The “Screen Saver” function prevents and reduces image retention. For more details, see page 39.

### **On altitude**

When used at an altitude of greater than 1900m or 6248 feet (air pressure less than 800hPa), this Plasma Display Panel may generate a low buzzing sound as a result of the difference between the interior and exterior air pressure of the panels. This is not considered a defect and is not covered under by the Sony Warranty. This buzzing sound is an inherent characteristic of any Plasma Display Panel.

# Overview

## Overview of the TV Buttons and Indicators

 To open the drop-down panel of your TV, push up the panel door just under the  mark until you hear a click, then the panel door will open.

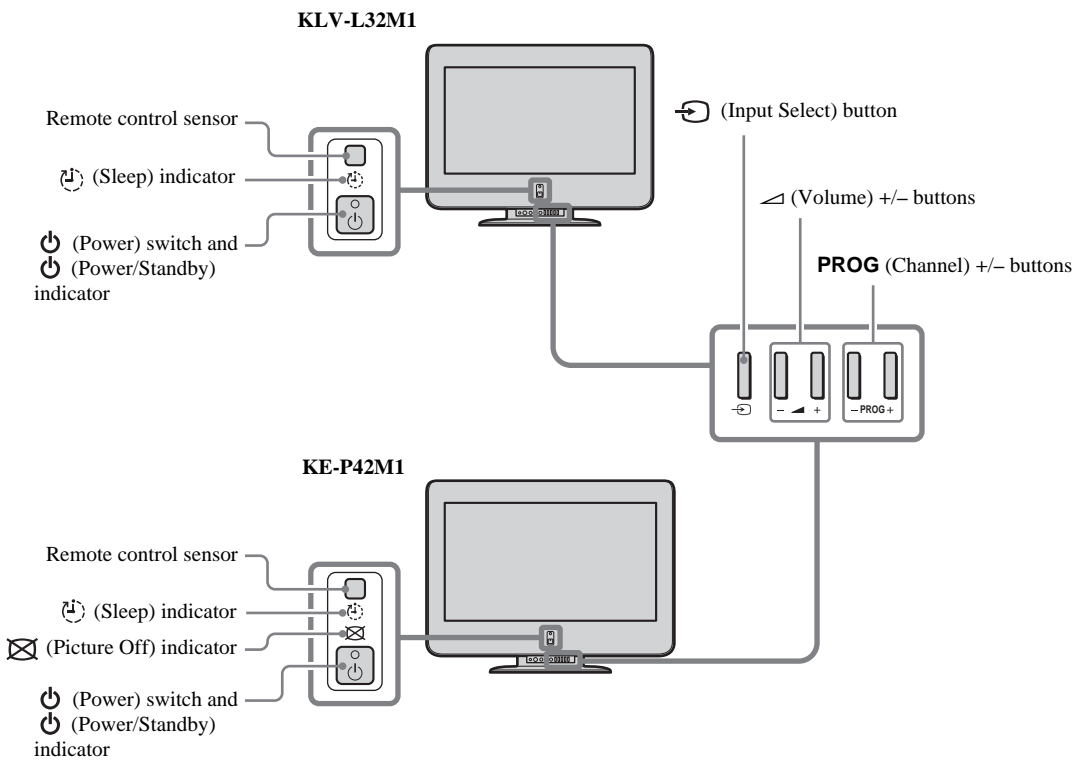
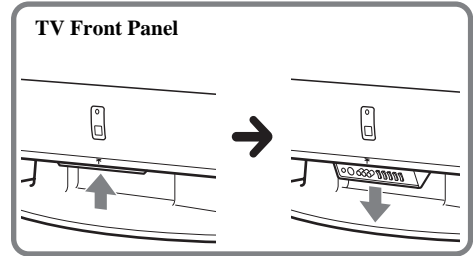

**GB**

## Status of the indicators

### (Power/Standby) indicator lights up in green

The power of the TV is on.

### (Power/Standby) indicator lights up in red

The TV is in the standby mode.

### (Power/Standby) indicator flashes in red

The TV is receiving remote control signals.

### (Power/Standby) indicator flashes in red repeatedly

There is a problem with the TV. For more details, refer to “Self-diagnosis function” on page 61.

### (Sleep) indicator lights up in red

The Sleep Timer function is on when the TV is turned on. For more details, refer to “Sleep Timer Function” on page 44.

### (Picture Off) indicator lights up in blue (KE-P42M1 only)

The picture is switched off. Only the picture is switched off (the sound remains unchanged). Press again to cancel. For more details, refer to “Picture Off Function (KE-P42M1 only)” on page 44.



For the connectors on the rear panel of the TV, refer to “Connecting Optional Equipment” on page 50.



# Overview of the Remote Control Buttons

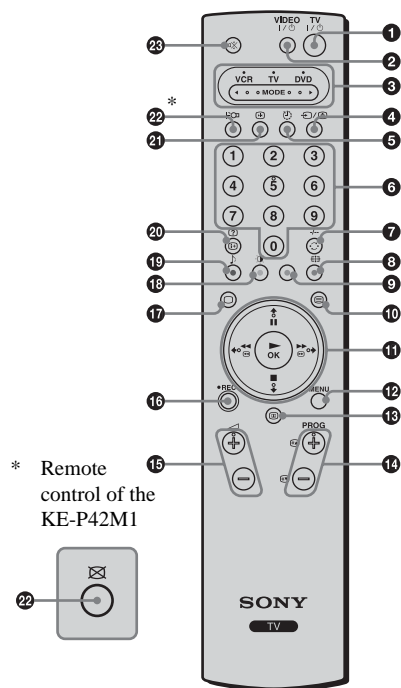

## 1 Switching the TV to the standby mode:

Press this button to temporarily turn off the TV and switch it to the standby mode (the (Power/Standby) indicator on the TV lights up in red). Press it again to switch on the TV from the standby mode. To save energy, we recommend switching the TV off completely when the TV is not in use.



If no signal is received or no operation is performed in the TV mode for 10 minutes, the TV automatically switches to the standby mode.

## 2 Switching the VCR or DVD on/off:

Press this button to switch your VCR or DVD on or off.

## 3 Selecting the VCR, TV or DVD (Media Selector):

With this remote control you can operate not only this TV but also the main functions of your VCR or DVD.

Switch on the equipment you want to operate and press this button repeatedly to select VCR, TV, or DVD. The green light just above the selected equipment lights up momentarily.



An initial setup is required to synchronise this remote control to your VCR or DVD. This setup depends on the manufacturer. For more details, refer to "Remote Control Configuration for VCR/DVD" on page 58.

## 4 Selecting the input source:

Press this button repeatedly until the input symbol of the desired source appears on the screen.

## 5 Turning on the Sleep Timer function:

Press this button to set the TV to automatically switch to the standby mode after a specified time period. For more details, refer to "Sleep Timer Function" on page 44.

## 6 Selecting channels:

Press this button to select channels. For double-digit programme numbers, enter the second digit within 2.5 seconds.

### 7 a) If the TV is selected:

Press this button to watch the last channel selected (the last channel watched for at least five seconds).

### b) If the VCR is selected:

For Sony's VCR double-digit programme numbers, e.g. 23, press this button first then press the 2 and 3 buttons.

## 8 Selecting a screen format:

Press this button repeatedly to change the screen format. For more details, refer to "Screen Control" on page 36.

## 9 Programming the remote control:

Use this button to programme the remote control to operate your VCR or DVD. For more details, refer to "Remote Control Configuration for VCR/DVD" on page 58.

## 10 Selecting Teletext:

Press this button to switch on Teletext. For more details, refer to "Teletext" on page 46.

## 11 / OK buttons

### a) If the TV is selected:

- When the menu is displayed, use these buttons to operate the menu system. For more details, refer to "Introducing and Using the Menu System" on page 32.
- When the menu is turned off, press **OK** to show an overview of all TV channels. Then press or to select the channel and press **OK** to watch the selected channel.

### b) If the VCR or DVD is selected:

Use these buttons to control the main functions of your VCR or DVD.

## 12 Displaying the menu system:

Press this button to display the menu on the screen. Press it again to remove the menu display from the screen.

## 13 Displaying NexTView:

For more details, refer to "NexTView" on page 47.

**14 Selecting channels:**

Press these buttons to select the next or previous channel.

**15 Adjusting the TV volume:**

Press these buttons to adjust the volume of the TV.

**16 Recording programmes on your VCR:**

If the VCR is selected, press this button to record programmes.

**17 Selecting the TV mode:**

Press this button to switch off Teletext or video input.

**18 Selecting a picture mode:**

Press this button repeatedly to change the picture mode. For more details, refer to “Picture Adjustment” on page 33.

**19 Selecting a sound effect:**

Press this button repeatedly to change the style of sound used by your TV. For more details on the styles available, refer to “Sound Adjustment” on page 34.

**20 Displaying on-screen information:**

Press this button to display all on-screen indicators. Press it again to cancel.

**21 Turning on the Screen Memo function:**

Press this button to temporarily freeze the picture on the screen. For more details, refer to “Screen Memo Function” on page 45.

**22 (KLV-L32M1)**

**Turning on the Power Saving function:**

Press this button to turn on the Power Saving function. “Power Saving” appears on the screen for a few seconds. Press this button again to cancel. For more details, refer to “Features” on page 38.

**(KE-P42M1)**



**Switching off the picture:**

Press this button to switch off the picture. Only the picture is switched off; the sound remains on. Press this button again to cancel. For more details, refer to “Picture Off Function (KE-P42M1 only)” on page 44.

\* This button is marked with  on the remote control of the KE-P42M1.

**23 Muting the sound:**

Press this button to mute the sound from the TV. Press it again to restore the sound.

 In addition to the TV functions, the coloured buttons (except for the **TV I/⏻** and **VIDEO I/⏻** buttons) are used for Teletext operations. The buttons with green symbols (except for the  button) are also used. For more details, refer to “Teletext” on page 46.

# Installation

---

## Inserting Batteries into the Remote Control

- ⚠ • Make sure you insert the supplied batteries observing the correct polarity.
- Always remember to dispose of used batteries in an environmentally friendly way.
- Do not use different types of batteries together or mix old and new batteries.

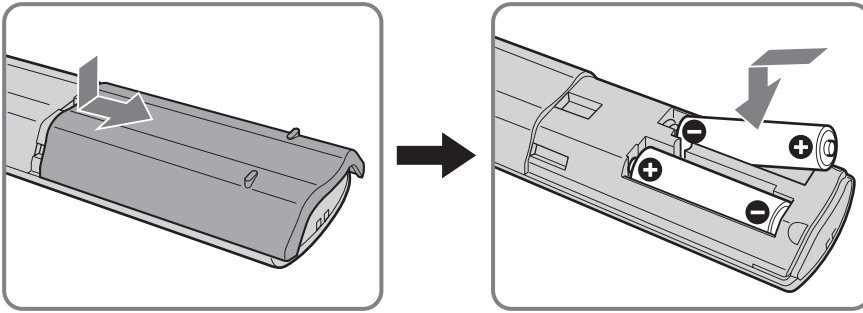

GB

## Connecting an Aerial and a VCR

- Use the supplied mains lead (Type C-6 or Type BF, see page 4).
- Use the supplied coaxial cable for aerial connection.

 Do not connect to the mains before all connections are complete.

### Connecting an aerial

**KLV-L32M1**

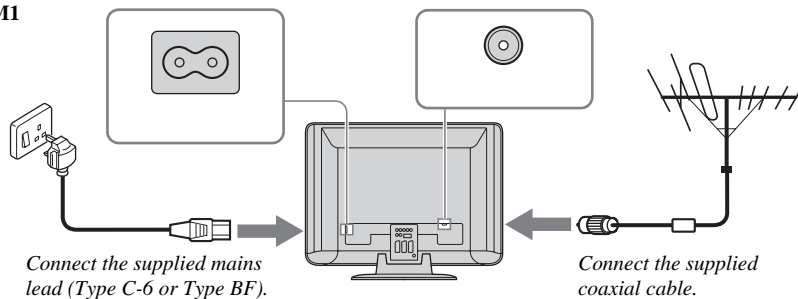

**KE-P42M1**

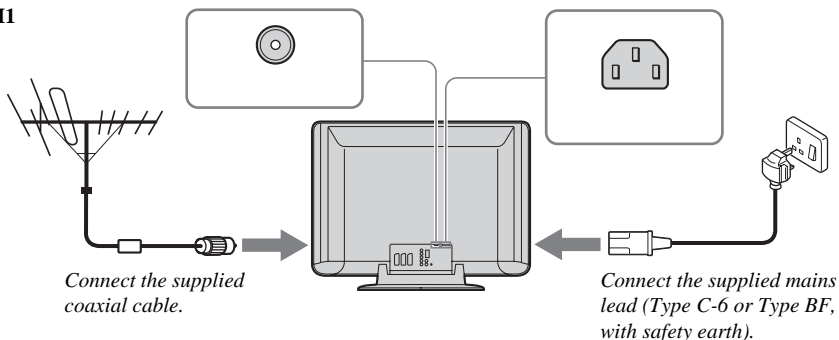

## Connecting a VCR with an aerial

**KLV-L32M1**

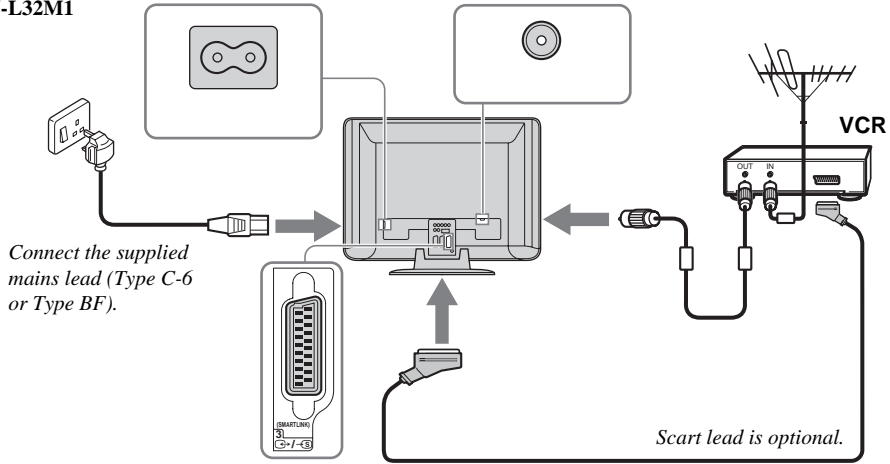

**GB**

**KE-P42M1**

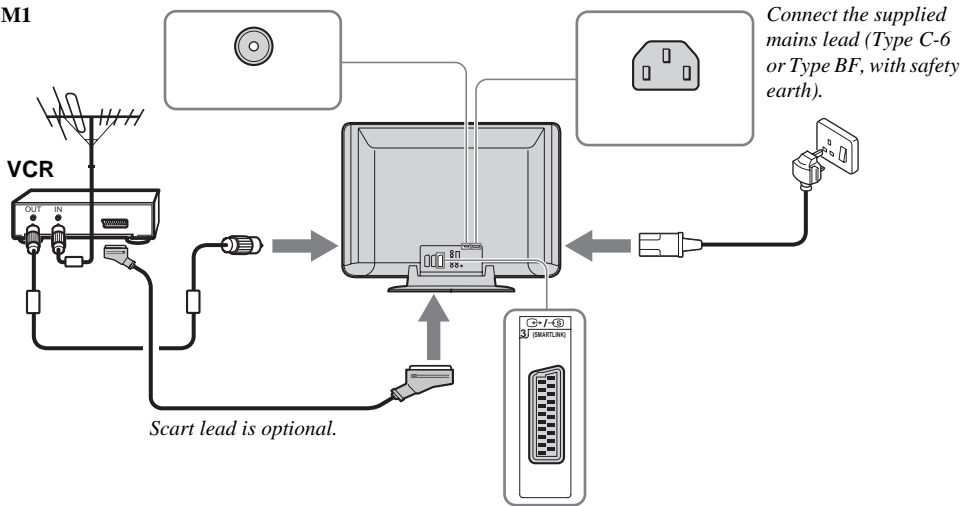

- i** • For more details regarding VCR connection, refer to “Connecting Optional Equipment” on page 50.
- Note that some Scart leads may not fit into the connector on the TV.

(continued)

## Bundling the cables (KLV-L32M1 only)

**i** You can store the cables in the back of the TV.

Bundle the mains lead and the coaxial cable and secure them with the clips on the TV.

**i** Install the coaxial cable (shown on the right) when you store the coaxial cable with the clip.

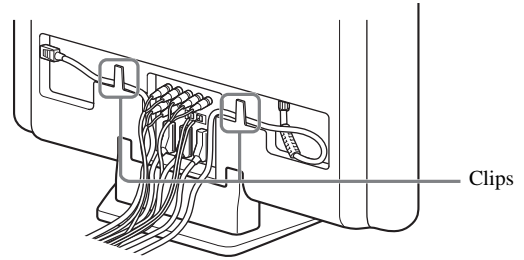

## Securing the mains plug (KE-P42M1 only)

**i** You must secure the mains plug to the TV's AC IN jack.

**1** Attach the mains plug holder (supplied) to the mains lead.

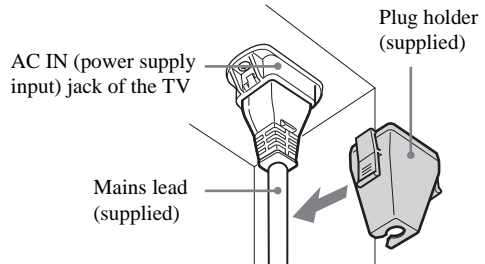

**2** Clip on the AC IN jack until you hear clicking.

**i** To unplug the mains lead pull down the mains plug holder by pushing in both sides of the holder, then pull out the plug.

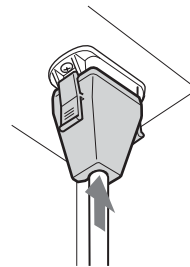

# Preventing the TV from Falling Down

**i** After aerial and other equipment connections are completed, be sure to attach the supplied clamp screws to the rear of the TV, and thread a sturdy cord or chain through it and attach it to a wall or pillar.

- 1 Remove one of the two screws on the rear of the TV, then install the supplied clamp screw in the screw hole.

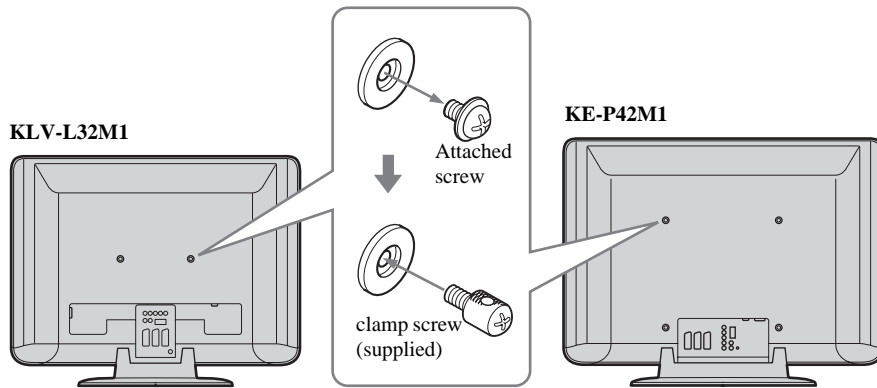

- 2 Repeat step 1 to install the other clamp screw.

- 3 Attach a sturdy cord or chain securely to each clamp screw, and attach the cord or chain to a wall or pillar.

GB

# First Time Operation

## Switching On the TV and Tuning the TV Automatically

- i** The first time you switch on your TV, a sequence of menu screens appear on the TV enabling you to: 1) choose the language of the menu screen, 2) choose the country/region in which you want to operate the TV, 3) search and store all available channels (TV Broadcast), and 4) change the order in which the channels (TV Broadcast) appear on the screen. However, if you need to change any of these settings at a later date, you can do so by selecting the appropriate option in the “Set Up” menu (see page 40).



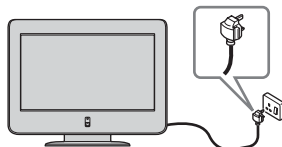

- 1** Connect the TV to the mains (220–240 V AC, 50 Hz).



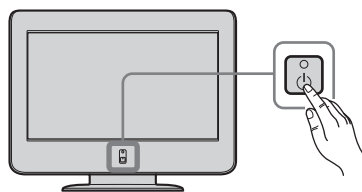

- 2** Press the  (Power) switch on the TV to switch it on. The first time you switch on the TV, the **Language** menu appears automatically on the screen (Auto Startup).

- i** To perform Auto Startup later, press  on the rear panel of the TV.

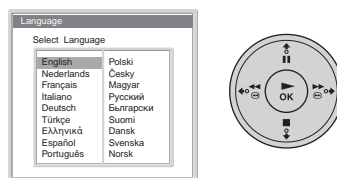

- 3** Press  /  /  or  on the remote control to select the language, then press **OK** to confirm your selection. From now on, all the menus will appear in the selected language.



- 4** The **Country** menu appears automatically on the screen. Press  or  to select the country/region in which you will operate the TV, then press **OK** to confirm your selection.

- i** If the country/region in which you want to use the TV does not appear in the list, select “–” instead of a country/region.

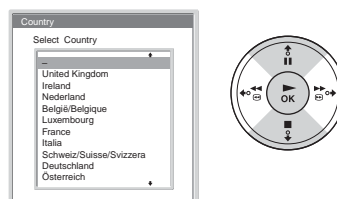

- 5** The **Auto Tuning** menu appears automatically on the screen. Press **OK** to select **Yes**.





**6** The TV starts searching and storing all available broadcast channels.



- This procedure could take some minutes. Please be patient and do not press any buttons, otherwise the auto tuning will not be completed properly.
- If no channels are found during the auto tuning process, a new menu appears automatically on the screen asking you to connect the aerial. Please connect the aerial (see page 26) and press **OK**. The auto tuning process will start again.

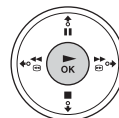
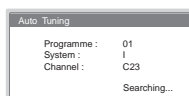

**7** When the auto tuning is finished, the **Programme Sorting** menu appears automatically on the screen.

**A)** If you want to keep the broadcast channels in the tuned order, go to step 8.

**B)** If you want to store the broadcast channels in a different order:

**1** Press **↓** or **↑** to select the programme number with the channel you want to rearrange, then press **→**.

**2** Press **↓** or **↑** to select the new programme number position for your selected channel, then press **←**.



The selected channel now moves to its new programme position and the other channels move accordingly.

**3** Repeat steps 1 and 2 if you want to change the order of the other channels.

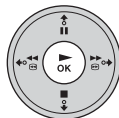
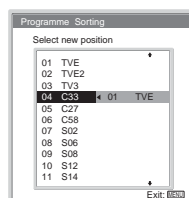
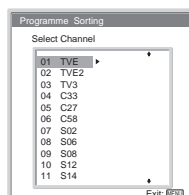

**GB**

**8** Press **MENU** to turn off the menu.

**MENU**



*Your TV is now ready for use.*

# Menu System

---

## Introducing and Using the Menu System

 Your TV uses an on-screen menu system to guide you through the operations. Use the following buttons on the remote control to operate the menu system.







---

**1** Press **MENU** to switch the first level menu on.



---

**2** Do the following to operate the menu.

- To highlight the desired menu or option, press  or .
- To enter the selected menu or option, press **OK**.
- To return to the last menu or option, press .
- To alter the settings of your selected option, press  /  /  or .
- To confirm your selection, press **OK**.

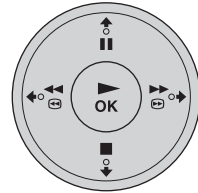

---

**3** Press **MENU** to turn off the menu.



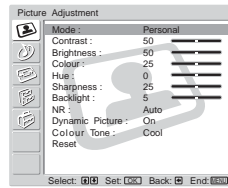
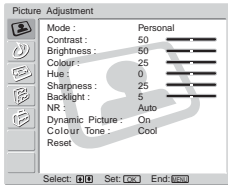

# Picture Adjustment



The “Picture Adjustment” menu allows you to alter the picture adjustments.

### To do this:

After selecting the item you want to alter, press **OK**, then press **▼**/**▲**/**◀** or **▶** repeatedly to adjust it. This menu also allows you to customise the picture quality for the “Personal” mode based on the programme you are watching.

<b>Mode</b>	<b>Live</b> For enhanced picture contrast and sharpness. <b>Movie</b> For a finely detailed picture. <b>Personal</b> For your own custom settings.
<b>Contrast</b>	Press <b>▼</b> or <b>◀</b> to reduce picture contrast. Press <b>▲</b> or <b>▶</b> to enhance picture contrast.
<b>Brightness</b>	Press <b>▼</b> or <b>◀</b> to darken the picture. Press <b>▲</b> or <b>▶</b> to brighten the picture.
<b>Colour</b>	Press <b>▼</b> or <b>◀</b> to decrease colour intensity. Press <b>▲</b> or <b>▶</b> to increase colour intensity.
<b>Hue</b>	Press <b>▼</b> or <b>◀</b> to decrease the green tones. Press <b>▲</b> or <b>▶</b> to increase the green tones.
 <b>Hue</b> can only be adjusted for an NTSC colour signal (e.g. U.S.A. video tapes).	
<b>Sharpness</b>	Press <b>▼</b> or <b>◀</b> to soften the picture. Press <b>▲</b> or <b>▶</b> to sharpen the picture.
<b>Backlight</b> (KLV-L32M1 only)	Press <b>▼</b> or <b>◀</b> to darken the backlight. Press <b>▲</b> or <b>▶</b> to brighten the backlight.
<b>NR (Noise Reduction)</b>	<b>Auto/Off</b> Select to reduce the noise level.
 <b>NR (Noise Reduction)</b> cannot be adjusted for an input signal from the Y, Pb/Cb, Pr/Cr jacks of  .	
<b>Dynamic Picture</b>	<b>On/Off</b> Select to enhance the picture contrast.
<b>Colour Tone</b>	<b>Cool/Normal/Warm</b> Select to give bright colours a red tint (setting is variable from <b>Cool</b> to <b>Warm</b> ).
<b>Reset</b>	<b>Cancel/OK</b> Select <b>OK</b> to reset the picture to the factory preset levels.

 Only “Mode,” “Contrast,” and “Reset” can be adjusted when “Mode” is set to “Live” or “Movie.”

# Sound Adjustment

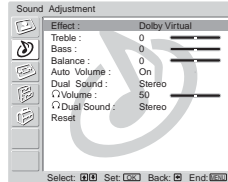
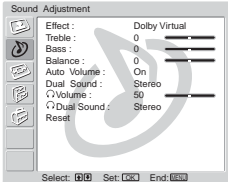
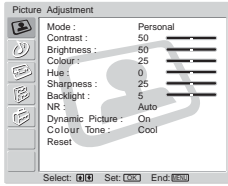

The “Sound Adjustment” menu allows you to alter the sound adjustments.

### To do this:

After selecting the item you want to alter, press **OK**, then press **↓** / **↑** / **←** or **→** repeatedly to adjust it.

## Effect

### Off

No effect.

### Natural

Enhances clarity, detail and presence of sound by using the “BBE High Definition Sound system.”

### Dynamic

Intensifies clarity and presence of sound for better intelligibility and musical realism by using the “BBE High Definition Sound system.”

### \* Dolby Virtual

Uses the TV speakers to simulate the surround effect produced by a multi channel system.



- If you set “Auto Volume” to “On” when **Dolby Virtual** is selected, the **Effect** option automatically changes to **Natural**.
- The sound from the headphones is not effected when the **Effect** option is set to **Natural**, **Dynamic** or **Dolby Virtual**.

Licensed by BBE Sound, Inc. under USP4638258, 4482866. “BBE” and BBE symbol are trademarks of BBE Sound, Inc.

- \* Manufactured under licence from Dolby Laboratories. “Dolby,” “Pro Logic,” and the double-D symbol are trademarks of Dolby Laboratories.

## Treble

Press **↓** or **←** to decrease higher-frequency sounds.  
Press **↑** or **→** to increase higher-frequency sounds.

## Bass

Press **↓** or **←** to decrease lower-frequency sounds.  
Press **↑** or **→** to increase lower-frequency sounds.

## Balance

Press **↓** or **←** to emphasise the left speaker.  
Press **↑** or **→** to emphasise the right speaker.

## Auto Volume

### On/Off

Volume level of the channels will stay the same, independent of the broadcast signal (e.g. in the case of advertisements).



- If you set “Effect” to “Dolby Virtual,” **Off** is selected automatically.



When the “Speaker” option in the “Features” menu is set to “Centre in,” the options in the “Sound Adjustment” menu cannot be adjusted.

---

**Dual Sound****Stereo/Mono**

For a stereo broadcast, select **Stereo** or **Mono**.

**A/B/Mono**

For a bilingual broadcast, select **A** for sound channel 1, **B** for sound channel 2, or **Mono** for a mono channel, if available.



If you select other equipment connected to the TV, set the **Dual Sound** option to **Stereo**, **A**, or **B**.

---

 **Volume**

Press or to turn the volume of the headphones down.

Press or to turn the volume of the headphones up.



Even if headphones are connected to the TV, you can hear the sound from the TV speakers.

---

 **Dual Sound**

Select the “Dual Sound” option of the headphones.

**Stereo/Mono**

For a stereo broadcast, select **Stereo** or **Mono**.

**A/B/Mono**

For a bilingual broadcast, select **A** for sound channel 1, **B** for sound channel 2, or **Mono** for a mono channel, if available.



- If you select other equipment connected to the TV, set the **Dual Sound** option to **Stereo**, **A**, or **B**.
- **Dual Sound** works in conjunction with “Dual Sound.”

---

**Reset****Cancel/OK**

Select **OK** to reset the sound to the factory preset.



Only “Treble,” “Bass,” and “Balance” are restored to the factory settings when you reset the sound.

---

## Screen Control

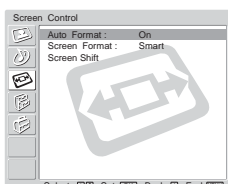
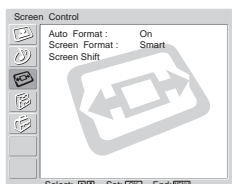
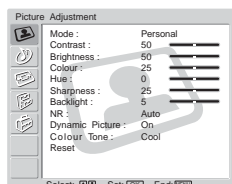

The “Screen Control” menu allows you to alter the screen adjustments.

### Auto Format

The “Auto Format” option allows you to automatically change the aspect ratio of the screen.

#### To do this:

- 1 After selecting this option, press **OK**.
- 2 Press **↓** or **↑** to select **On** (if you want the TV to automatically switch the screen format according to the video input signal) or **Off** (if you want to keep your preference).



- Even if you have selected **On** or **Off** in the **Auto Format** option, you can always modify the format of the screen by pressing **⇄** repeatedly on the remote control.
- **Auto Format** is available for PAL signal and SECAM signal only.

---

## Screen Format

The "Screen Format" option allows you to modify the format of the screen.

### To do this:

- 1 After selecting this option, press **OK**.
- 2 Press **▼** or **▲** to select the desired screen format and press **OK**.

---

#### Smart

Imitation of the wide screen effect for a 4:3 broadcast.

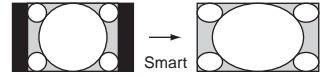

---

#### 4:3

Conventional 4:3 picture size, full picture information.

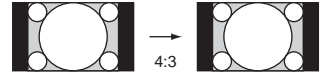

---

#### 14:9

Compromise between 4:3 and 16:9 picture size.

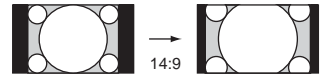

---

#### Zoom

Wide screen format for letterbox movies.



---

#### Wide

For a 16:9 broadcast.

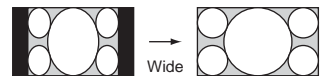

GB

**i** You can adjust the position of the image when **Smart**, **14:9**, or **Zoom** is selected. If parts of the top and bottom of the screen are cut off, press **▲** or **▼** to move the image up or down (e.g. to read subtitles).

---

## Screen Shift

The "Screen Shift" option allows you to adjust the position of the picture for each screen format.

### To do this:

- 1 After selecting this option, press **OK**.
- 2 Press **▼** or **▲** to select the desired option and press **OK**. Then press **▼**/**▲**/**◀** or **▶** to adjust the position of the picture.

#### V Shift (Vertical Shift)

Press **▲** to move the screen up.

Press **▼** to move the screen down.

#### H Shift (Horizontal Shift)

Press **◀** to move the screen to the left.

Press **▶** to move the screen to the right.

#### Reset

Select **OK** to reset to the factory settings.

**i** When "Screen Format" is set to "4:3" or "Wide," **V Shift** (Vertical Shift) cannot be adjusted.

---

# Features

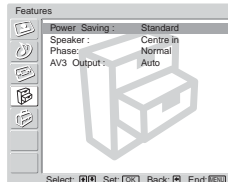
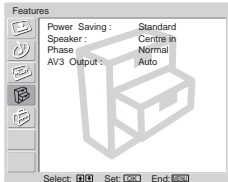
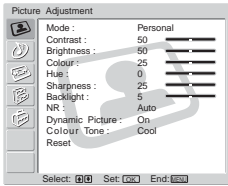

The “Features” menu allows you to alter various adjustments of the TV.

## Power Saving

The “Power Saving” option allows you to reduce the power consumption of the TV.

### To do this:

- 1 After selecting this option, press **OK**.
- 2 Press **↓** or **↑** to select **Reduce**.



If you switch the TV off then on again when the **Power Saving** option is set to **Reduce**, the setting remains unchanged.

## Speaker

The “Speaker” Option allows you to select if you want to listen the TV from the TV speakers or from an external audio equipment connected to the audio output jacks .

### To do this:

- 1 After selecting this option, press **OK**.
- 2 Press **↓** or **↑** to select the desired output.

#### Main:

The sound of the TV is output through the TV’s speakers.

#### Centre in:

When an external amplifier is connected to the TV’s CENTRE SPEAKER IN terminals, the centre speaker sound from the external amplifier is output through the TV’s speakers.

#### Off:

The sound of the TV is output through the external audio equipment.



If you have selected **Centre in**, the volume of the centre speaker can be altered by pressing the  $\triangleleft$  +/- buttons of the remote control. If you have selected **Off**, the volume of the external equipment can be altered by pressing the  $\triangleleft$  +/- buttons of the remote control. In either case, when the volume buttons are pressed, the  $\otimes$  will appear indicating that the volume you are altering is from external equipment.

## Phase

The “Phase” option allows you to adjust the phase of sound when using the TV’s speakers as the centre speaker. If sound from the TV’s speaker (as centre speaker) sound unnatural, adjust the “Phase” option.

### To do this:

- 1 After selecting this option, press **OK**.
- 2 Press **↓** or **↑** to select **Reverse**. Sound from the TV’s speakers is phase-reversed.



**Phase** can be adjusted only when the “Speaker” option is set to “Centre in.”



---





## Screen Saver (KE-P42M1 only)

The "Screen Saver" option allows you to reduce image retention.

 If the following images are displayed for an extended period time, image retention (afterimage) in areas of the screen may result due to the characteristics of the Plasma Display Panel.

- Black bars at the top and bottom that appear with a wide video source (Letterbox picture).
- Black bars to the left and right that appear with a 4:3 video source (conventional TV broadcasts).
- Video game sources
- DVD on-screen menu displays
- On-screen menus, channel numbers, etc., of connected equipment such as Set top box, Cable modem, VCR, etc.

### To do this:

- 1 After selecting this option, press **OK**.
- 2 Press  or  to select the following option and press **OK**. Then press  or  to move the picture position (**Orbit**), or turn the screen to white (**All White**) to reduce image retention.

**All White:** Select **On** to turn the screen to white.

**Orbit:** Select **On** to move the position.

-  • **All White** function finishes automatically after 30 minutes. If image retention is still present, repeat the above.
- To cancel **All White** function halfway, press any buttons (except the sound-related buttons) on the remote.

**GB**



---





## AV3 Output

The "AV3 Output" option allows you to select the source to be output from the Scart connector  3. You can record from this Scart any signal coming from the TV or from external equipment connected to the other connectors.

 If your VCR supports SmartLink, this procedure is not necessary.

### To do this:

- 1 After selecting this option, press **OK**.
- 2 Press  or  to select the desired output signal: **Auto**, **TV**, **AV1**, **AV2** or **AV5**.

-  • If you select **Auto**, the output signal will always be the same one that is displayed on the screen.
- If you have connected a decoder to the Scart connector  3 or to a VCR connected to this Scart, please remember to set **AV3 Output** to **TV** for correct unscrambling.
- Even if **AV3 Output** is set to **Auto**, signals input through Y, Pb/Cb, Pr/Cr jacks of  4 are not output from Scart connector  3.
-

# Set Up

The “Set Up” menu allows you to alter various options on the TV.

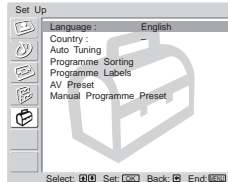
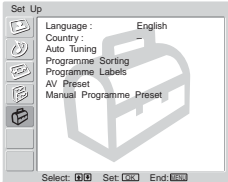
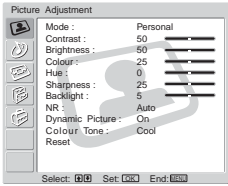

---

## Language

The “Language” option allows you to select the language that the menus are displayed in.

### To do this:

- 1 After selecting this option, press **OK**.
- 2 Follow step 3 of “Switching On the TV and Tuning the TV Automatically” on page 30.

---

## Country

The “Country” option allows you to select the country/region in which you want to operate the TV.

### To do this:

- 1 After selecting this option, press **OK**.
- 2 Follow step 4 of “Switching On the TV and Tuning the TV Automatically” on page 30.

---

## Auto Tuning

The “Auto Tuning” option allows you to automatically search and store all available channels (TV Broadcast).

### To do this:

- 1 After selecting this option, press **OK**.
- 2 Follow steps 5 and 6 of “Switching On the TV and Tuning the TV Automatically” on page 30.

---

## Programme Sorting

The “Programme Sorting” option allows you to change the order in which the channels (TV Broadcast) appear on the screen.

### To do this:

- 1 After selecting this option, press **OK**.
  - 2 Follow step 7 B) of “Switching On the TV and Tuning the TV Automatically” on page 31.
-

---

## Programme Labels

The “Programme Labels” option allows you to name a channel using up to five characters (letters or numbers).

### To do this:

- 1 After selecting this option, press **OK**.
  - 2 Press  $\blacktriangledown$  or  $\blacktriangle$  to select the programme number with the channel you want to name, then press **OK**.
  - 3 Press  $\blacktriangledown$  /  $\blacktriangle$  /  $\blackleftarrow$  or  $\blackrightarrow$  to select the character, then press **OK**.
  - 4 When you have finished, press  $\blacktriangledown$  /  $\blacktriangle$  /  $\blackleftarrow$  or  $\blackrightarrow$  to select the word “End” on the screen and press **OK** to exit the character input screen.
- If you input a wrong character, select the character using  $\blackleftarrow$  or  $\blackrightarrow$  on the screen. Then press  $\blacktriangledown$  /  $\blacktriangle$  /  $\blackleftarrow$  or  $\blackrightarrow$  to select the correct character and press **OK**.
  - For a blank, select  $\square$  on the screen and press **OK**.

---

## AV Preset

The “AV Preset” option (A-B) allows you to:

**A)** Designate a name for any external equipment you have connected to the TV.

### To do this:

- 1 After selecting this option, press **OK**.
  - 2 Press  $\blacktriangledown$  or  $\blacktriangle$  to select the input source you want to name, then press **OK**.
  - 3 A label automatically appears in the label column.
    - a) If you want to use one of the predefined labels, press  $\blacktriangledown$  or  $\blacktriangle$  to select the desired label: **AV1/AV2/AV3/AV4/AV5, VIDEO, DVD, CABLE, GAME, CAM** or **SAT**, then press **OK**.
    - b) If you want to set a different label, select **Edit** and press **OK**. Then with the first element highlighted, press  $\blacktriangledown$  /  $\blacktriangle$  /  $\blackleftarrow$  or  $\blackrightarrow$  to select the character, then press **OK**.  
When you have finished, press  $\blacktriangledown$  /  $\blacktriangle$  /  $\blackleftarrow$  or  $\blackrightarrow$  to select the word “End” on the screen and press **OK** to exit the character input screen.
- If you input a wrong character, select the character using  $\blackleftarrow$  or  $\blackrightarrow$  on the screen. Then press  $\blacktriangledown$  /  $\blacktriangle$  /  $\blackleftarrow$  or  $\blackrightarrow$  to select the correct character and press **OK**.
  - For a blank, select  $\square$  on the screen and press **OK**.

**B)** Skip any input sources that are not connected to any equipment, when you select the input source with the  $\blackleftarrow$  /  $\blackrightarrow$  buttons.

### To do this:

- 1 After selecting this option, press **OK**.
- 2 Press  $\blacktriangledown$  or  $\blacktriangle$  to select the input source you want to skip, then press **OK**.
- 3 Press  $\blacktriangledown$  or  $\blacktriangle$  to select **Skip**, then press **OK**.

 When an input signal is detected at Scart connectors  $\blackleftarrow$  /  $\blackrightarrow$  1,  $\blackleftarrow$  /  $\blackrightarrow$  2 and  $\blackleftarrow$  /  $\blackrightarrow$  3, the **Skip** setting is automatically cancelled.

**GB**

(continued)

---

## Manual Programme Preset

The “Manual Programme Preset” option (A–E) allows you to:

**A)** Preset channels, one by one, in the programme order of your choice.

### To do this:

- 1 After selecting this option, press **OK**.
- 2 Highlight the **Programme** option and press **OK**.
- 3 Press  $\blacktriangledown$  or  $\blacktriangle$  to select a programme number for which you want to preset the channel, then press  $\blacktriangleleft$ . If you do not want to preset other options for the channel, press **OK** instead of  $\blacktriangleleft$  and go to step 8.
- 4 After selecting the **System** option, press **OK**.



Depending on the country/region you have selected in the “Country” option, this option may not be available (see page 40).

- 5 Press  $\blacktriangledown$  or  $\blacktriangle$  to select the TV Broadcast system (**B/G** for western European countries/regions, **D/K** for eastern European countries/regions, **I** for the United Kingdom, or **L** for France), then press  $\blacktriangleleft$ . If you do not want to preset other options for the channel, press **OK** instead of  $\blacktriangleleft$  and go to step 8.
- 6 After selecting the **Channel** option, press **OK**.
- 7 Press  $\blacktriangledown$  or  $\blacktriangle$  to select the type of channel to be tuned (**S** for cable channels or **C** for terrestrial channels), then press  $\blacktriangleright$ .  
After that, press the number buttons to enter the channel number of the TV Broadcast directly. If you do not know the channel number, press  $\blacktriangledown$  or  $\blacktriangle$  to search for it.  
When you have tuned the desired channel, press **OK**.
- 8 Highlight the **Confirm** option and press **OK**. Then press  $\blacktriangledown$  to select **OK** and finally press **OK** to store your channel selection.

*Repeat all the above steps to tune and store other channels.*

---

**B)** Label a channel using up to five characters (letters or numbers).

### To do this:

- 1 Press **PROG +/-** to select the programme number with the channel you want to name.



You cannot select the programme number set to skip in the “Skip” option (see step D on page 43).

- 2 When the programme you want to name appears on the screen, select the **Label** option and press **OK**.
  - 3 Press  $\blacktriangledown$  /  $\blacktriangle$  /  $\blacktriangleleft$  or  $\blacktriangleright$  to select the first character, then press **OK**.
  - 4 When you have finished, press  $\blacktriangledown$  /  $\blacktriangle$  /  $\blacktriangleleft$  or  $\blacktriangleright$  to select the word “End” on the screen and press **OK** to exit the character input screen.
  - 5 Highlight the **Confirm** option and press **OK**. Then press  $\blacktriangledown$  to select **OK** and finally press **OK** to store your choice.
- If you input a wrong character, select the character using  $\blacktriangleleft$  or  $\blacktriangleright$  on the screen. Then press  $\blacktriangledown$  /  $\blacktriangle$  /  $\blacktriangleleft$  or  $\blacktriangleright$  to select the correct character and press **OK**.
  - For a blank, select  $\square$  on the screen and press **OK**.
-

- 
- C)** Normally the automatic fine tuning (AFT) option will give the best possible picture, however you can manually fine-tune the TV to obtain a better picture if the picture is distorted.

**To do this:**

- 1 Press **PROG +/-** to select the programme number with the channel you want to fine-tune manually.



You cannot select the programme number set to skip in the “Skip” option (see step D on page 43).

- 2 When the programme you want to fine-tune appears on the screen, select the **AFT** option and press **OK**.
- 3 Press **▼** or **▲** to adjust the fine tuning between -15 and +15 and press **OK**.
- 4 Highlight the **Confirm** option and press **OK**. Then press **▼** to select **OK** and finally press **OK** to store your choice.

*To restore automatic fine tuning, select **On** in step 3 above.*



- 
- D)** Skip any unwanted programme numbers when they are selected with the **PROG +/-** buttons.

**To do this:**

- 1 Highlight the **Programme** option and press **OK**. Then press **▼** or **▲** to select the programme number you want to skip.
- 2 When the programme you want to skip appears on the screen, select the **Skip** option and press **OK**.
- 3 Press **▼** or **▲** to select **Yes** and press **OK**.
- 4 Highlight the **Confirm** option and press **OK**. Then press **▼** to select **OK** and finally press **OK** to store your choice.

**GB**

*To cancel this function afterwards, select **No** instead of **Yes** in step 3 above.*

- 
- E)** View and record scrambled channels when using a decoder connected to the Scart connector /  3 either directly or via a VCR.



Depending on the country/region you have selected in the “Country” option, this option may not be available (see page 40).

**To do this:**

- 1 Press **PROG +/-** to select the programme number with the scrambled channel you want to view.



You cannot select the programme number set to skip in the “Skip” option (see step D on page 43).

- 2 When the programme you want to view appears on the screen, select the **Decoder** option and press **OK**.
- 3 Press **▼** or **▲** to select **On** and press **OK**.
- 4 Highlight the **Confirm** option and press **OK**. Then press **▼** to select **OK** and finally press **OK** to store your choice.

*To cancel this function afterwards, select **Off** instead of **On** in step 3 above.*

---

# Other Functions

---

## Sleep Timer Function

 The Sleep Timer function allows you to set the TV to switch itself automatically to the standby mode after a specified time period. You can select the time period from among 30 minutes, 60 minutes, 90 minutes, and 120 minutes.



### To set the Sleep Timer function

Press  on the remote control repeatedly until the desired time period (“30 min.,” “60 min.,” “90 min.,” or “120 min.”) appears on the screen.

When the Sleep Timer function is on, the  (Sleep) indicator on the TV lights up in red.

### To cancel the Sleep Timer function

Press  repeatedly until “Off” appears on the screen.

-  • If you switch off the TV and switch it on again, the Sleep Timer function is reset to “Off.”
- The message “Sleep timer will end soon. Power will be turned off.” appears on the screen one minute before the TV switches to the standby mode.
- If you press  /  on the remote control, the remaining time in minutes before the TV switches to the standby mode is displayed on the screen.

## Picture Off Function (KE-P42M1 only)

 The Picture Off function allows you to listen to the sound from TV or DVDs with the picture on TV screen switched off.

### To switch off the picture

Press  on the remote control. The picture is switched off and the sound remains unchanged.

When the Picture Off function is on,  (picture off) indicator on the TV lights up in blue.



### To cancel the Picture Off function







Press any button (except the sound related buttons) on the remote control.

# Screen Memo Function

 The Screen Memo function allows you to temporarily freeze and review the picture on the screen. This is useful to check and make a note of information displayed on the screen, such as a mail address or a recipe.

## To use the Screen Memo function

When the picture you want to freeze appears on the screen, press  on the remote control. Press  again to cancel the Screen Memo function and return to the normal TV picture.

-  • If you change the input source or the channel, the Screen Memo function is cancelled.
- When the Screen Memo function is on, the picture remains still on the screen but the sound continues to play.
- When the Screen Memo function is on, the **MENU**, , , , and  (NextView) buttons do not work.
- The Screen Memo function is cancelled after 5 minutes to prevent image retention (KE-P42M1 only).
- The Screen Memo function is cancelled when  (picture off) button is pressed during Screen Memo (KE-P42M1 only).

# Teletext

**i** Teletext is an information service transmitted by most TV stations. The index page of the Teletext service (usually page 100) gives you information on how to use the service. To operate Teletext, use the remote control buttons as indicated below.

**A** Make sure you use a channel (TV Broadcast) with a strong signal, otherwise Teletext errors may occur.

## To switch on Teletext

After selecting the TV channel which carries the Teletext service you want to view, press .

**i** Each time you press , the screen changes cyclically as follows: Teletext mode → Teletext Superimpose mode → TV mode → Teletext mode → (repeat).

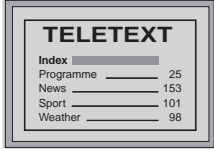

TELETEXT	
Index	
Programme	25
News	153
Sport	101
Weather	98

## To select a Teletext page

Input three digits for the page number, using the number buttons.

- If you make a mistake, retype the correct page number.
- If the counter on the screen continues searching, it is because this page is not available. In this case, input another page number.



## To access the next or preceding page

Press **PROG +** () or **PROG -** () .



## To superimpose Teletext on to the TV

Whilst you are viewing Teletext, press  . Press it again to cancel the Teletext mode.



## To freeze a Teletext page

Some Teletext pages have sub-pages which follow on automatically. To stop them, press  /  . Press it again to cancel the freeze.

## To reveal concealed information (e.g. answers to a quiz)

Press  /  . Press it again to conceal the information.

## To select a sub page

A Teletext page may consist of several sub pages. In this case, the page number that appears on the upper left corner will change from white to green and one or more arrows will appear next to the page number. Repeatedly press  or  on the remote control to watch the desired page.

## To switch off Teletext

Press  .

## Fastext

**i** The Fastext service lets you access pages with one push of a button.

Whilst you are in the Teletext mode and Fastext is broadcast, a colour coded menu appears at the bottom of the Teletext page. Press the colour button (red, green, yellow or blue) to access the corresponding page.



# NexTVView\*

\* Depending on availability of service.



NexTVView is an on-screen electronic programme guide, providing you with programme information for different broadcasters.

When looking for information, you can search by theme (sports, art, etc.) or date.









When you are viewing the NexTVView service, wrong characters appear on the screen if the language used in the NexTVView service does not match the language set on your TV. To resolve this problem, select the “Language” option in the “Set Up” menu and set the same language as that used in the NexTVView service. Also select the “Country” option in the “Set Up” menu and set the country/region in which the NexTVView service is provided (see page 40).

## Displaying NexTVView

- 1 Select a broadcast channel providing the NexTVView service. In this case, the indication “NexTVView” is displayed as soon as data is available.
- 2 To see the NexTVView service, you have two different NexTVView interface types, depending on the percentage of available data.
  - a) **“Programme List” interface**

Whilst you are watching TV, and after the indication “NexTVView” in orange is displayed on the screen, press  on the remote control to see the “Programme List” interface (see fig. 1 on page 48).
  - b) **“Overview” interface**

Whilst you are watching TV, and after more than 50% of NexTVView data is available (100% data may not be available depending on your area), the indication “NexTVView” in black is displayed on the screen. Then press  on the remote control to see the “Overview” interface (see fig. 2 on page 48).
-  As soon as you enter the NexTVView service, the lower left corner of the screen will show the percentage of NexTVView data available. Once you have entered this service, the percentage of data available will not increase.
- 3 To navigate through NexTVView:
  - Moving right or left, press  or .
  - Moving up or down, press  or .
  - Confirming a selection, press **OK**.
- 4 To switch off NexTVView, press  on the remote control.

GB

(continued)

**“Programme List” interface (fig. 1)**

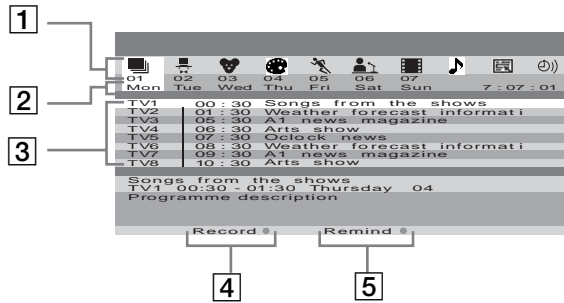

**“Overview” interface (fig. 2)**

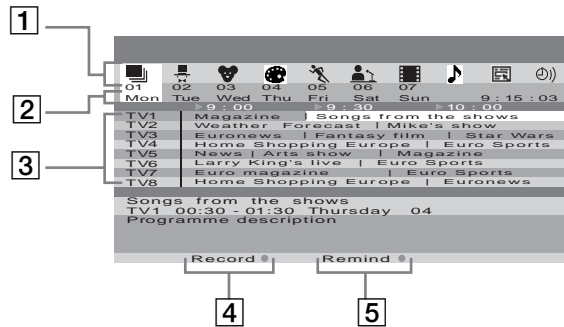

**1 Icons for different themes**  
Refer to “Icon key” on page 49.

**2 Date**

**3 Programme list**

**4 Record**



This function only works if you have connected a VCR which supports SmartLink and Timer Programming features.  
If you want to record the selected programme, press the red button on the remote control.

**5 Remind**

If you want to be reminded when the selected programme is broadcast, press the green button on the remote control. At the time that programme should be broadcast a reminder message is displayed on the TV.



- The “Record” and “Remind” options will be shown on the screen as soon as a programme has been selected, but they will not be shown if you are watching the NexTVView service on a TV channel which is not a NexTVView provider.
- The “Record” and “Remind” options will not be available if the programme that you have selected has already started.

## Icon key



### **Full selection list**

All the programme information is listed by time and broadcast channels order.



### **Entertainment**



### **Children**



### **Arts**



### **Sports**



### **News**



### **Movies**



### **Music**

---



### **Channel selection**

If the NexTVView provider sends information on more than eight broadcast channels, you can select eight of them to create a personal list.

After you have created your personal list, the default list can be restored. To restore it, select “Auto ▶” by pressing  on the remote control.



### **Remind list**

Shows you a list with all the programmes (maximum of five programmes) that you have selected to be reminded about.

---

# Additional Information

## Connecting Optional Equipment

**i** Using the following instructions, you can connect a wide range of optional equipment to your TV. (Connecting cables are not supplied.)

### Connecting to the front of the TV

**i** To open the drop-down panel of your TV, push up the panel door just under the  mark until you hear a click, then the panel door will open.

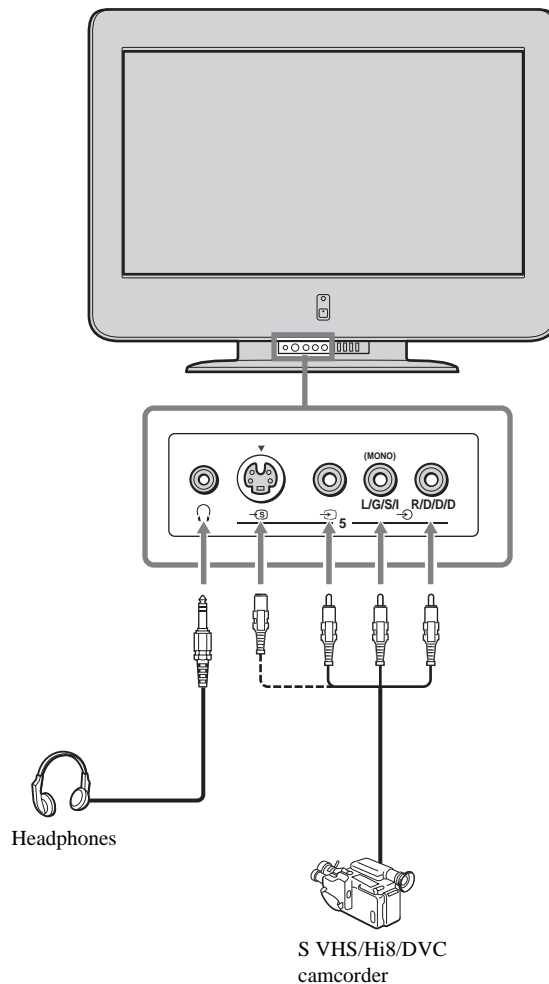
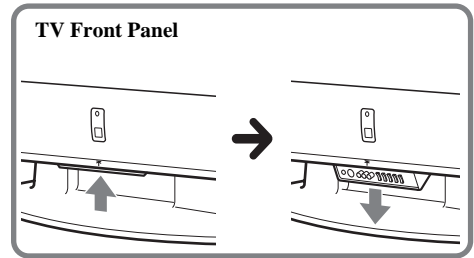

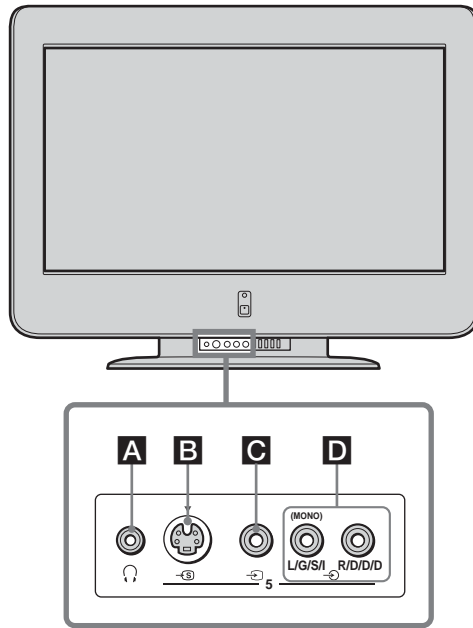

**A** 🎧: Headphones jack

**B** 📺: AV5 S Video input jack

**C** 📺: AV5 Video input jack

**D** 🎧: AV5 Audio input jacks

- 📌 • To avoid a noisy picture, do not connect external equipment to connectors **B** and **C** at the same time.
- Even if headphones are connected to the TV, you can hear the sound from the TV speakers.

## Connecting to the rear of the TV

KL V-L32M1

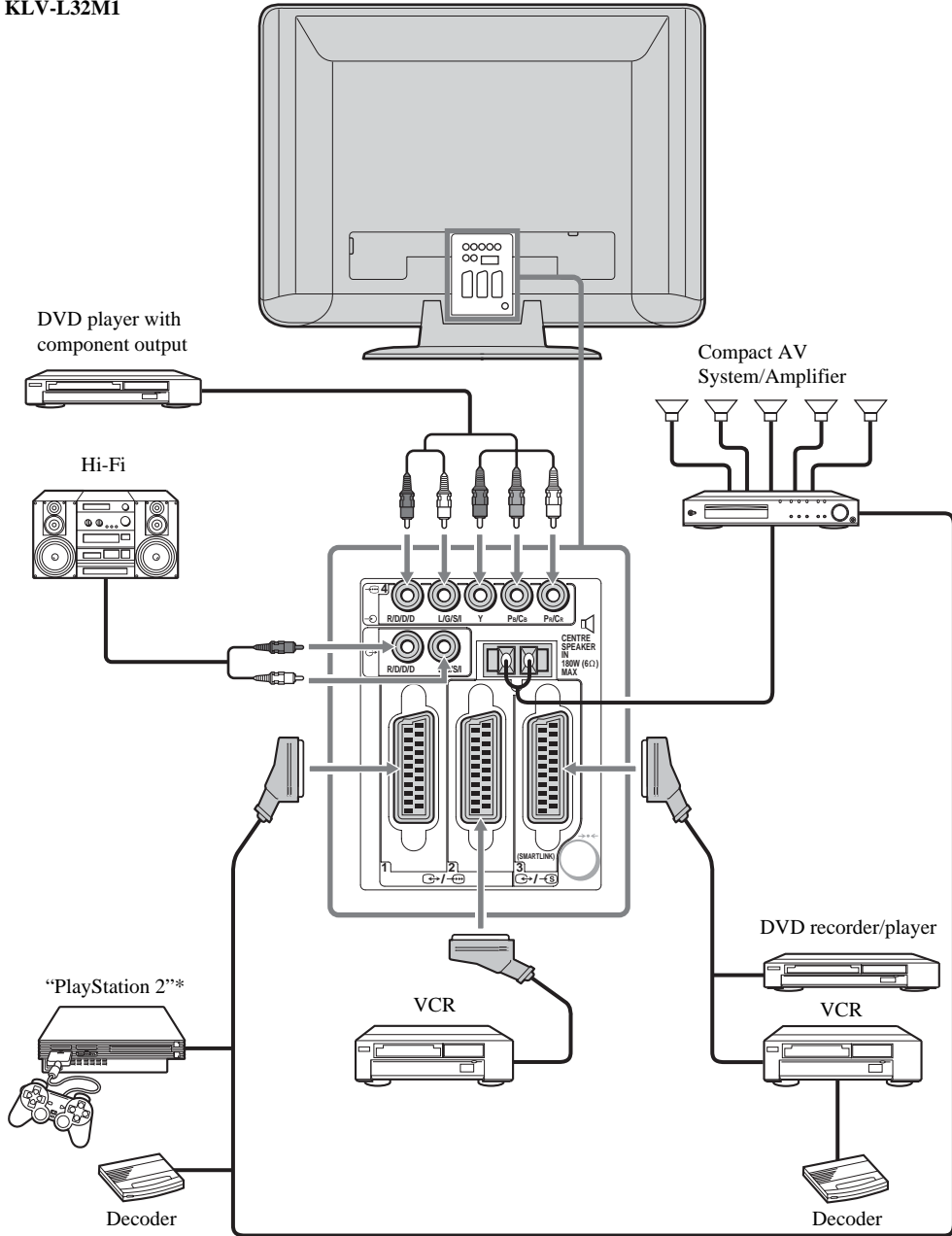

\* "PlayStation 2" is a product of Sony Computer Entertainment, Inc.

\* "PlayStation" is a trademark of Sony Computer Entertainment, Inc.

**i** Do not connect a Decoder to the Scart connector  2.

**A** When you connect or disconnect optional equipment such as an audio amplifier, check that it is switched off before connecting or disconnecting.

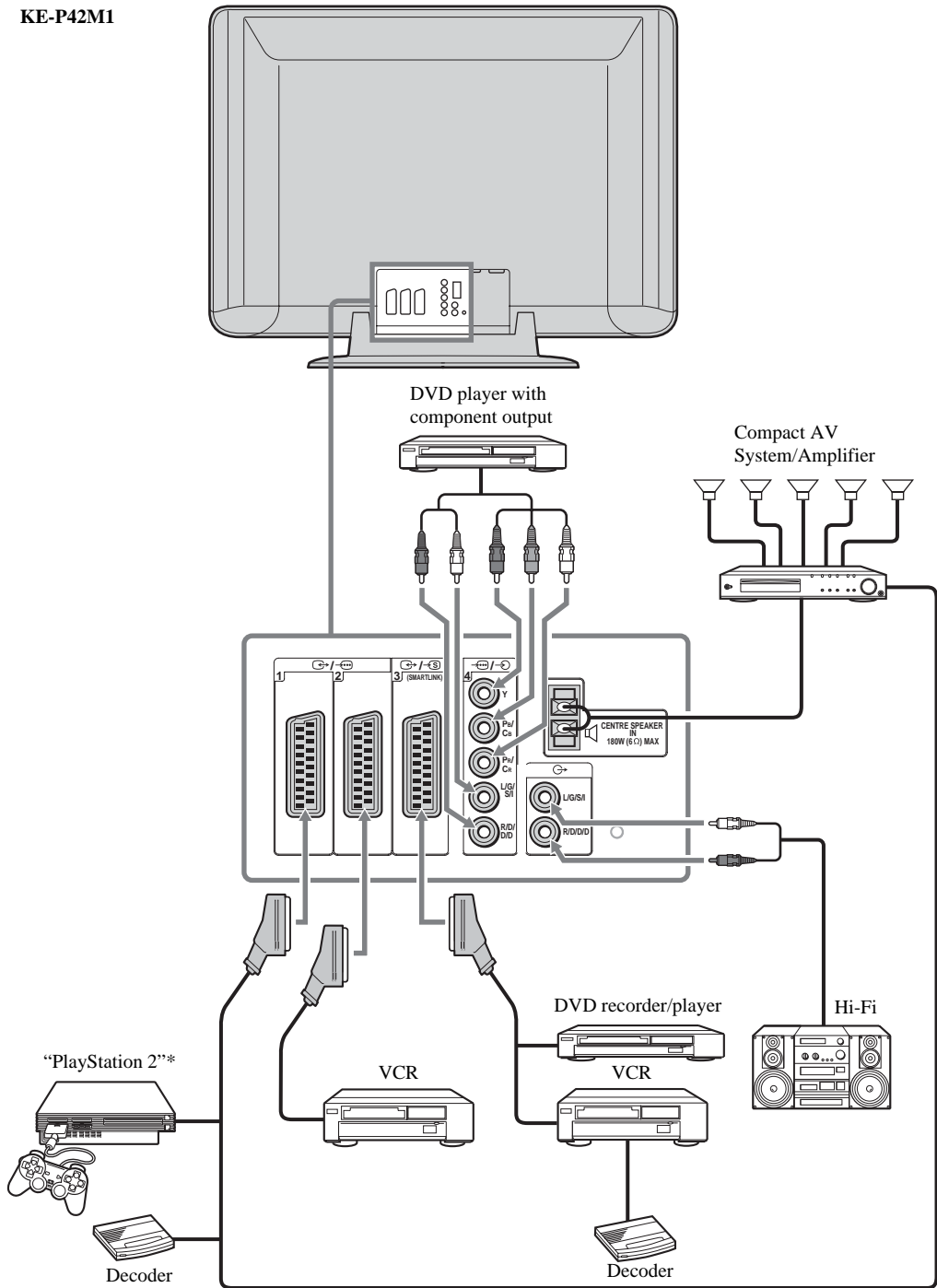

- \* "PlayStation 2" is a product of Sony Computer Entertainment, Inc.
- \* "PlayStation" is a trademark of Sony Computer Entertainment, Inc.

**i** Do not connect a Decoder to the Scart connector  2.

**A** When you connect or disconnect optional equipment such as an audio amplifier, check that it is switched off before connecting or disconnecting.

(continued)

KLVL32M1

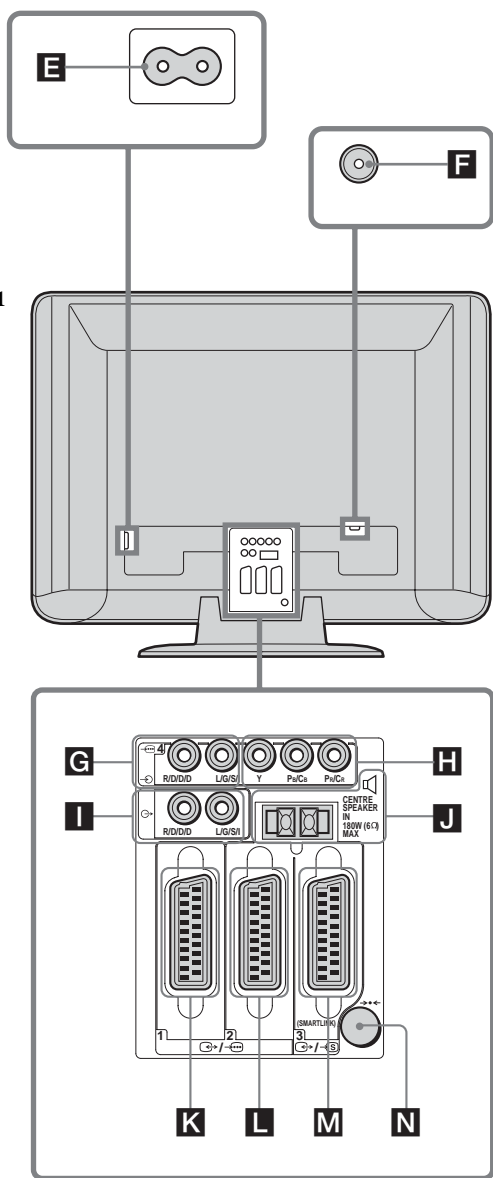



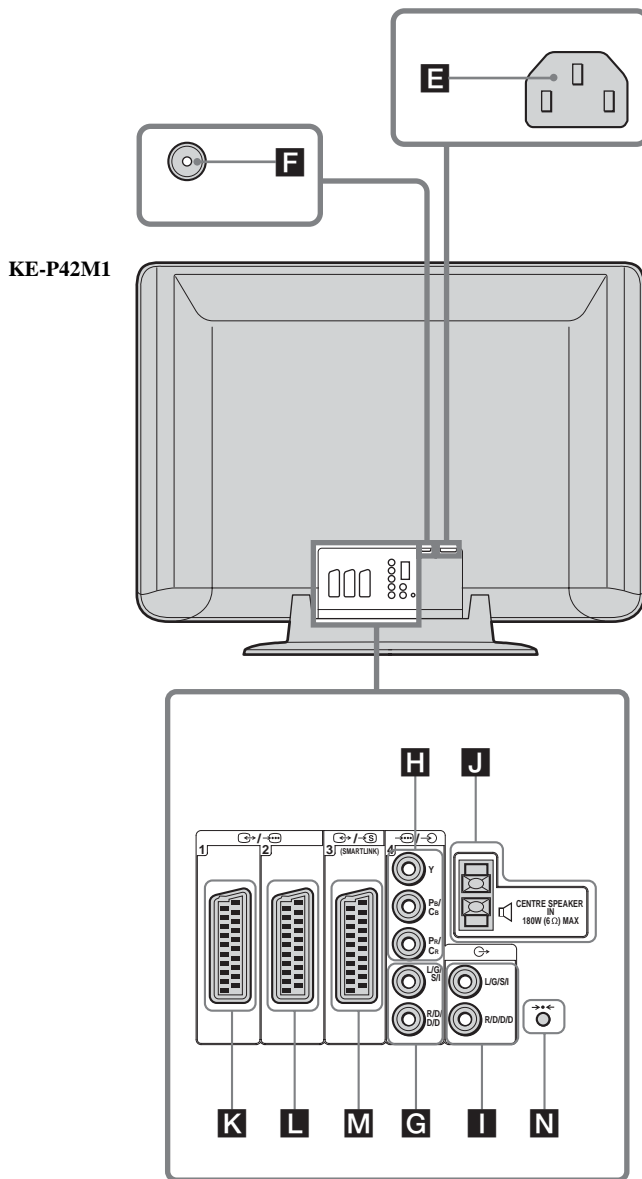

- E** Connect the supplied mains lead.
- F** Connect the supplied coaxial cable.
- G** 4: AV4 Audio input jacks
- H** 4: AV4 Y Pb/Cb Pr/Cr jacks
- I** 4: Audio output jacks

- J** CENTRE SPEAKER IN terminals
- K** 1: AV1 Scart connector  
AV1 Scart connector outputs the video signal from the TV tuner.
- L** 2: AV2 Scart connector  
AV2 Scart connector outputs all the video signals for the TV (not only from the TV tuner).
- M** 3: AV3 Scart connector (SmartLink)
- N** : Auto Start-up button



**i** Note that some Scart leads may not fit into the connector on the TV.

## Connecting a VCR



To connect a VCR, refer to “Connecting an Aerial and a VCR” on page 26. We recommend you connect your VCR using a Scart lead. If you do not have a Scart lead, tune in the VCR test signal to the TV programme number “0” by using the “Manual Programme Preset” option. For details on how to manually programme these presets, see page 42, step A. Refer to the instruction manual of your VCR to find out how to find the output channel of your VCR.

## Connecting a VCR or a DVD recorder that supports SmartLink

 SmartLink is a direct link between the TV and a VCR or a DVD recorder. For more information on SmartLink, refer to the instruction manual of your VCR or DVD recorder.



If you use a VCR or a DVD recorder that supports SmartLink, please connect the VCR or the DVD recorder using a Scart lead to the Scart connector  3 .

**If you connect a DVD recorder to Y, PB/CB, PR/CR jacks of  4 (H)**

Some DVD recorders may have component signal format. If you wish to input the component signal connect the DVD recorder to Y, PB/CB, PR/CR jacks of  4 (H) and the audio input jacks  4 (G).

## Connecting a decoder

**If you have connected a decoder to the Scart connector  3 , or through a VCR connected to this Scart**



Select the “Manual Programme Preset” option in the “Set Up” menu and, after entering the “Decoder” option, select “On” (using  or ). Repeat this option for each scrambled signal.

 Depending on the country/region you have selected in the “Country” option, this option may not be available (see page 40).

## Connecting external audio equipment

### To listen to the sound from the TV on Hi-Fi equipment



Connect your Hi-Fi equipment to the audio output jacks  (I) if you want to amplify the audio output from the TV. Next, using the menu system, select the “Features” menu and set “Speaker” to “Off” (see page 38).









 When you switch on or off your TV, turn down the volume of the Hi-Fi equipment connected to the audio output jacks . If the volume is set too high, it may damage the Hi-Fi equipment.

### How to use the CENTRE SPEAKER IN terminals

You can connect an external amplifier’s centre output to the TV’s CENTRE SPEAKER IN terminals  (J). Centre speaker sound, such as 5.1 ch surround, will then play back through the TV’s speakers. Select the “Features” menu using the menu system and set “Speaker” to “Centre in” (see page 38).





# Using Optional Equipment

- 1 Connect your equipment to the designated TV socket, as indicated on pages 50 to 56.
- 2 Switch on the connected equipment.
- 3 To watch the picture of the connected equipment, press the  /  button on the remote control repeatedly until the correct input symbol appears on the screen.

Symbol	Input Signals
 1,  2 or  3	• Audio/video input signal through the Scart connector <b>K</b> , <b>L</b> or <b>M</b> .
 1 or  2	• RGB input signal through the Scart connector <b>K</b> or <b>L</b> . This symbol appears only if an RGB source has been connected.
 3	• S video input signal through the Scart connector <b>M</b> .
 4	• Component input signal through the Y, Pb/Cb, Pr/Cr jacks <b>H</b> and audio input signal through <b>G</b> .
 5	• Video input signal through the phono jack <b>C</b> and audio input signal through <b>D</b> .
 5	• S video input signal through the S video input jack <b>B</b> and audio input signal through <b>D</b> .

GB

- 4 Press the  button on the remote control to return to the normal TV picture.

-  •  /  1 Scart connector (**K**) outputs the video signal from only the TV tuner.
-  /  2 Scart connector (**L**) outputs all the video signals for the TV (not only from the TV tuner).

## For mono equipment

Connect the phono plug to the L/G/S/I jack and press  /  repeatedly until the input symbol  5 or  5 appears on the screen.

Select the “Sound Adjustment” menu and set “Dual Sound” to “A” (see page 35).

# Remote Control Configuration for VCR/DVD

This remote control is set by default to operate the basic functions of this Sony TV, most Sony DVDs and Sony VCRs when batteries are initially installed. To control VCRs and DVDs of other major brands, and certain Sony VCR models, please complete the following steps:

**i** Before you start, look up the three digit code for your brand of DVD or VCR from the list on page 59. For those brands that have more than one code, enter the first code number.

**1** Press the Media Selector button on the remote control repeatedly until the required VCR or DVD green light lights up.

**A** If the Media Selector is in the TV position, code numbers will not be stored.

**2** Before the green light goes out, press and hold the yellow button for approximately six seconds until the green light starts flashing.

**3** Whilst the green light is flashing, enter all three digits of the code for your brand (see page 59) using the number buttons on the remote control.

**i** If your selected code is entered correctly, all three green lights will be lit momentarily.

**4** Turn on your VCR or DVD and check that the main functions work.

- A** • If your equipment is not working or some of the functions do not work, please check to be sure you entered the correct code set or try the next code listed against the brand (see page 59).
- Your brand codes may be lost if weak batteries are not replaced within a few minutes. To reset your DVD or VCR code number, please repeat the above steps. A small label is attached inside the battery cover to allow you to record your brand codes.
- Not all brands are covered and not all models of every brand are covered.

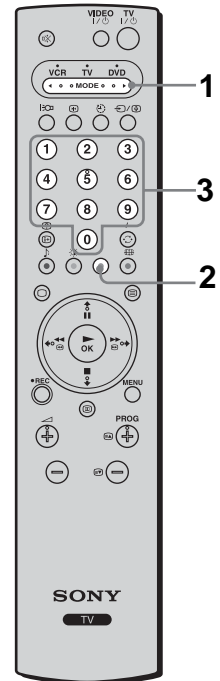

VCR Brand List		DVD Brand List	
Brand	Code	Brand	Code
SONY (VHS)	301, 302, 303, 308, 309, 362	SONY	001
SONY (BETA)	303, 307, 310	AIWA*	021
SONY (DV)	304, 305, 306	DENON	018, 027, 020, 002
AIWA*	325, 331, 351	GRUNDIG	009, 028, 023, 024, 016, 003
AKAI	326, 329, 330	HITACHI	025, 026, 015, 004
DAEWOO	342, 343	JVC	006, 017
GRUNDIG	358, 355, 360, 361, 320, 351	KENWOOD	008
HITACHI	327, 333, 334	LG	015, 014
JVC	314, 315, 322, 344, 352, 353, 354, 348, 349	LOEWE	009, 028, 023, 024, 016, 003
LG	332, 338	MAGNAVOX	009, 028, 023, 024, 016, 003
LOEWE	358, 355, 360, 361, 320, 351	MATSUI	013, 016
MATSUI	356, 357	MICROMEDIA	009
mitsubishi	346, 347	MITSUBISHI	010
ORION	328	ONKYO	022
PANASONIC	321, 323	OPTINUS	004
PHILIPS	311, 312, 313, 316, 317, 318, 358, 359	PANASONIC	018, 027, 020, 002
SAMSUNG	339, 340, 341, 345	PHILIPS	009, 028, 023, 024, 016, 003
SANYO	335, 336	PIONEER	004
SHARP	324	RCA	005
THOMSON	319, 350	SAMSUNG	011, 014
TOSHIBA	337	SANYO	007
		SHARP	019, 027
		THOMSON	012
		TOSHIBA	003
		YAMAHA	018, 027, 020, 002

**GB**

\* If an AIWA VCR or DVD does not work even though you enter the code for AIWA, enter the code for SONY instead.

# Specifications

## Display Unit:

### (KLV-L32M1)

#### Power Requirement:

220–240 V AC, 50 Hz

#### Screen Size: 32 inches

Approx. 80.0 cm measured diagonally

#### Display Resolution:

1,366 dots (horizontal) × 768 lines (vertical)

#### Power Consumption:

145 W

#### Standby Power Consumption:

0.6 W or less

#### Dimensions (w × h × d):

Approx. 835 × 670.5 × 287.5 mm  
(with stand)

Approx. 835 × 603.5 × 110 mm (without stand)

#### Weight:

Approx. 19.7 kg (with stand)

Approx. 17.4 kg (without stand)

### (KE-P42M1)

#### Power Requirement:

220–240 V AC, 50 Hz

#### Screen Size: 42 inches

Approx. 107.4 cm measured diagonally

#### Display Resolution:

852 dots (horizontal) × 480 lines (vertical)

#### Power Consumption:

365 W

#### Standby Power Consumption:

0.6 W or less

#### Dimensions (w × h × d):

Approx. 1,075 × 826 × 312 mm  
(with stand)

Approx. 1,075 × 750 × 110 mm (without stand)

#### Weight:

Approx. 45 kg (with stand)

Approx. 39.5 kg (without stand)

## Panel System:

### (KLV-L32M1)

LCD (Liquid Crystal Display) Panel

### (KE-P42M1)

Plasma Display Panel

## TV System:

Depending on your country/region selection:

B/G/H, D/K, L, I

## Colour System:

PAL, SECAM

NTSC 3.58, 4.43 (only Video In)

## Aerial:

75 ohm external terminal for VHF/UHF

## Channel Coverage:

VHF: E2–E12

UHF: E21–E69

CATV: S1–S20

HYPER: S21–S41

D/K: R1–R12, R21–R69

L: F2–F10, B–Q, F21–F69

I: UHF B21–B69

## Terminals:

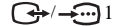

21-pin Scart connector (CENELEC standard) including audio/video input, RGB input, and TV audio/video output.



21-pin Scart connector (CENELEC standard) including audio/video input, RGB input, and audio/video output.

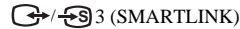

21-pin Scart connector (CENELEC standard) including audio/video input, S video input, selectable audio/video output, and SmartLink interface.



Y: 1 Vp-p, 75 ohms, 0.3V negative sync  
PB: 0.7 Vp-p, 75 ohms  
PR: 0.7 Vp-p, 75 ohms



Audio input (phono jacks)  
500 mVrms  
Impedance: 47 kilo ohms



S video input (4-pin mini DIN)



Video input (phono jack)



Audio input (phono jacks)



Audio output (Left/Right) (phono jacks)



Headphones jack



CENTRE SPEAKER IN:  
Max. 180 W (6-ohms)

## Sound Output:

10.0 W + 10.0 W

## Accessories Supplied:

- Remote control  
RM-Y1102 (KLV-L32M1) (1)  
RM-Y1002 (KE-P42M1) (1)
- Size AA batteries (R6 type) (2)
- Coaxial cable (1)
- Mains lead (Type C-6) (1)
- Mains lead (Type BF) (1)  
 Mains lead type BF may not be supplied depending on the country.
- Cleaning cloth (KE-P42M1 only) (1)
- Clamp screws (2)
- Plug holder (KE-P42M1 only) (1)

## Optional Accessory:

- Wall-Mount Bracket SU-LW1 (KLV-L32M1 only)
- Wall-Mount Bracket SU-PW2 (KE-P42M1 only)
- TV stand SU-PG3

## Other Features:

- Teletext, Fastext
- Sleep Timer
- SmartLink (Direct link between your TV and a compatible VCR or DVD recorder. For more information on SmartLink, please refer to the instruction manual of your VCR or DVD recorder.)
- TV system autodetection
- Auto Format
- Screen Memo
- NexTView (depending on availability of service)
- Picture Off (KE-P42M1 only)



# Troubleshooting

## Self-diagnosis function

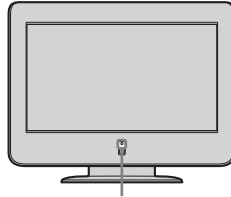
This TV is equipped with a self-diagnosis function. If there is a problem with your TV, the  (Power/Standby) indicator will flash in red repeatedly. Writing down the duration of flashes and interval between flashes helps you inform your dealer or Sony service centre of the TV's condition.



 (Power/Standby) indicator (flashing in red)





- 1 Measure how long the  (Power/Standby) indicator flashes and stops flashing. For example, the indicator flashes for two seconds, stops flashing for one second, and flashes for two seconds.
- 2 Press the  (Power) switch on the TV to switch it off, disconnect the mains lead, and inform your dealer or Sony service centre of how the indicator flashes (duration and interval).

GB









## Trouble symptoms and remedies



- Here are some simple solutions to problems which may affect the picture and sound.
- If you continue to experience problems, have your TV serviced by qualified service personnel. Never open the casing yourself.

Problem	Possible remedies
<b>No picture</b>	
No picture (screen is dark) and no sound	<ul style="list-style-type: none"><li>• Check the aerial connection.</li><li>• Connect the TV to the mains, and press the  (Power) switch on the TV.</li><li>• If the  (Power/Standby) indicator lights up in red, press <b>TV I</b> /  on the remote control.</li></ul>
The TV turns off automatically (the TV enters the standby mode).	<ul style="list-style-type: none"><li>• Check if the Sleep Timer function is activated (page 44).</li><li>• If no signal is received or no operation is performed in the TV mode for 10 minutes, the TV automatically switches to the standby mode.</li></ul>
No picture or no menu information from equipment connected to the Scart connector	<ul style="list-style-type: none"><li>• Check that the optional equipment is on and press  /  on the remote control repeatedly until the correct input symbol is displayed on the screen.</li><li>• Check the connection between the optional equipment and the TV.</li></ul>

(continued)

Problem	Possible remedies
<b>Poor picture/Unstable picture</b>	
Double images or ghosting	<ul style="list-style-type: none"> <li>• Check aerial/cable connections.</li> <li>• Check the aerial location and direction.</li> </ul>
Only snow and noise appear on the screen.	<ul style="list-style-type: none"> <li>• Check if the aerial is broken or bent.</li> <li>• Check if the aerial has reached the end of its serviceable life (three to five years in normal use, one to two years at the seaside).</li> </ul>
Dotted lines or stripes	<ul style="list-style-type: none"> <li>• Keep the TV away from electrical noise sources such as cars, motorcycles, or hair-dryers.</li> </ul>
No colour on colour programmes	<ul style="list-style-type: none"> <li>• Using the menu system, select the “Picture Adjustment” menu and select “Reset” to return to the factory settings (page 33).</li> <li>• If you set the “Power Saving” option to “Reduce,” picture colours may become dimmer (page 38).</li> </ul>
No colour or irregular colour when viewing a signal from the Y, Pb/Cb, Pr/Cr jacks of 	<ul style="list-style-type: none"> <li>• Check the connection of the Y, Pb/Cb, Pr/Cr jacks of .</li> <li>• Make sure that the Y, Pb/Cb, Pr/Cr jacks of  are firmly seated in their respective sockets.</li> </ul>
Some tiny black points and/or bright points on the screen	<ul style="list-style-type: none"> <li>• The picture of a display unit is composed of pixels. Tiny black points and/or bright points (pixels) on the screen do not indicate a malfunction.</li> </ul>
In the screen appears an image retention (afterimage). (KE-P42M1 only)	<ul style="list-style-type: none"> <li>• Using the menu system, select the “Screen Saver” option in the “Features” menu and set the “All White” option to “On” to reduce the image retention.</li> </ul>
The screen flickers when turning on the TV (KE-P42M1 only).	<ul style="list-style-type: none"> <li>• This is inherent in the Plasma Display Panel, and does not indicate a malfunction.</li> </ul>
The picture is too bright.	<ul style="list-style-type: none"> <li>• Using the menu system, select the “Picture Adjustment” menu and select “Mode.” Then select the desired picture mode (page 33).</li> </ul>
Picture (stripe) noise	<ul style="list-style-type: none"> <li>• Make sure that the aerial is connected using the supplied coaxial cable.</li> <li>• Keep the aerial cable away from other connecting cables.</li> <li>• Do not use 300-ohm twin lead cables as interference may occur.</li> </ul>
Poor picture (white saturation) when viewing a signal from the Scart connector  3	<ul style="list-style-type: none"> <li>• Make sure that the output signal of the equipment connected to the Scart connector  3 is not an RGB signal. If it is an RGB signal, please connect the equipment to the Scart connector  1 or  2.</li> </ul>
Distorted picture and noisy sound	<ul style="list-style-type: none"> <li>• Check if any connected optional equipment is installed in front of the TV or beside the TV. When installing optional equipment, leave some space between the optional equipment and the TV.</li> </ul>
Stripe noise during playback/recording of a VCR	<ul style="list-style-type: none"> <li>• Video head interference. Keep your VCR away from the TV.</li> <li>• Leave a space of 30 cm between your VCR and the TV to avoid noise.</li> <li>• Avoid installing your VCR in front of the TV or beside the TV.</li> </ul>
Poor or no picture (screen is dark), but good sound	<ul style="list-style-type: none"> <li>• Using the menu system, select the “Picture Adjustment” menu and select “Reset” to return to the factory settings (page 33).</li> <li>• If the  (picture off) indicator lights up in blue, press  (picture off) on the remote control (KE-P42M1 only).</li> </ul>
Noisy picture when viewing a TV channel	<ul style="list-style-type: none"> <li>• Using the menu system, select the “Manual Programme Preset” option in the “Set Up” menu and adjust “AFT” (Automatic Fine Tuning) to obtain better picture reception (page 43).</li> <li>• Using the menu system, set the “NR” (Noise Reduction) option in the “Picture Adjustment” menu to reduce the noise in the picture (page 33).</li> </ul>



<b>Problem</b>	<b>Possible remedies</b>
<b>Distorted picture when changing programmes or selecting Teletext</b>	<ul style="list-style-type: none"> <li>• Turn off any equipment connected to the Scart connector on the rear of the TV.</li> </ul>
<b>Wrong characters appear when viewing Teletext.</b>	<ul style="list-style-type: none"> <li>• Using the menu system, select the “Language” and “Country” options in the “Set Up” menu and set the language and country/region in which you view Teletext (page 40). For Cyrillic languages, we recommend that you select Russia in case your own country/region does not appear in the list.</li> </ul>
<b>Wrong characters appear when viewing NexTView.</b>	<ul style="list-style-type: none"> <li>• Using the menu system, select the “Language” and “Country” options in the “Set Up” menu and set the language and country/region in which NexTView is provided (page 40).</li> </ul>
<b>Some input sources cannot be selected.</b>	<ul style="list-style-type: none"> <li>• Using the menu system, select the “AV Preset” option in the “Set Up” menu and cancel the “Skip” setting of the input source.</li> </ul>
<b>No sound/Noisy sound</b>	
Good picture, no sound	<ul style="list-style-type: none"> <li>• Press <math>\triangleleft</math> +/- or <math>\text{Mute}</math> (Mute) on the remote control.</li> <li>• Check that the “Speaker” option is set to “Main” in the “Features” menu (page 38).</li> </ul>
Audio noise	<ul style="list-style-type: none"> <li>• Make sure that the aerial is connected using the supplied coaxial cable.</li> <li>• Keep the aerial cable away from other connecting cables.</li> <li>• Do not use 300-ohm twin lead cables as interference may occur.</li> </ul>
<b>Menu item is not displayed.</b>	<ul style="list-style-type: none"> <li>• Some items cannot be selected depending on the signal or other settings. Refer to the instructions on each menu item.</li> </ul>
<b>Strange sound</b>	
The TV cabinet creaks.	<ul style="list-style-type: none"> <li>• Changes in room temperature sometimes cause the TV cabinet to expand or contract, which can make slight noises. This does not indicate a malfunction.</li> </ul>
The TV ticks.	<ul style="list-style-type: none"> <li>• An electrical circuit inside the TV is activated when the TV is turned on. This does not indicate a malfunction.</li> </ul>
The TV buzzes.	<ul style="list-style-type: none"> <li>• There might be a surge sound when turning on the TV. This does not indicate a malfunction.</li> </ul>
<b>Remote control does not function.</b>	<ul style="list-style-type: none"> <li>• Check that the remote control is set correctly for the device you are using (VCR, TV, or DVD).</li> <li>• If the remote control does not operate the VCR or DVD even when the remote control has been set correctly to VCR or DVD, enter the necessary code set as explained in “Remote Control Configuration for VCR/DVD” (page 58).</li> <li>• Replace the batteries.</li> </ul>
<b>The <math>\text{Power/Standby}</math> indicator on the TV flashes.</b>	<ul style="list-style-type: none"> <li>• Refer to “Self-diagnosis function” (page 61) and contact your nearest Sony service centre.</li> </ul>

# Television Channel Number Guide for the United Kingdom

Only the main transmitters are listed. Information regarding the regional sub-relay channel numbers can be obtained by contacting the BBC Engineering Information Dept., Telephone Number 020 7852 5040.

MAIN TRANSMITTERS	BBC1	BBC2	ITV	CH4	CH5
<b>London &amp; South East</b>					
① Bluebell Hill	40	46	43	65	-
② Crystal Palace	26	33	23	30	-
③ Dover	50	56	66	53	-
④ Heathfield	49	52	64	67	-
⑤ Oxford	57	63	60	53	49
<b>South-West</b>					
⑥ Beacon Hill	57	63	60	53	-
⑦ Caradon Hill	22	28	25	32	-
⑧ Huntshaw Cross	55	62	59	65	67
⑨ Redruth	51	44	41	47	37
⑩ Stockland Hill	33	26	23	29	-
<b>Channel Islands</b>					
⑪ Fremont Point	51	44	41	47	-
<b>South</b>					
⑫ Hannington	39	45	42	66	-
⑬ Midhurst	61	55	58	68	-
⑭ Rowridge	31	24	27	21	-
<b>West</b>					
⑮ Mendip	58	64	61	54	37
<b>East</b>					
⑯ Sandy Heath	31	27	24	21	39
⑰ Sudbury	51	44	41	47	-
⑱ Tacolneston	62	55	59	65	52
<b>Midlands (West)</b>					
⑲ Ridge Hill	22	28	25	32	-
⑳ Sutton Coldfield	46	40	43	50	-
㉑ The Wrekin	26	33	23	29	-
<b>Midlands (East)</b>					
㉒ Waltham	58	64	61	54	-
<b>Northern Ireland</b>					
㉓ Brougher Mountain	22	28	25	32	-
㉔ Divis	31	27	24	21	-
㉕ Limavady	55	62	59	65	-
<b>North</b>					
㉖ Belmont	22	28	25	32	56
㉗ Emley Moor	44	51	47	41	37
<b>North-West</b>					
㉘ Winter Hill	55	62	59	65	48
<b>North-East</b>					
㉙ Bilsdale West Moor	33	26	29	23	-
㉚ Caldbeck	30	34	28	32	56
㉛ Chatton	39	45	49	42	-
㉜ Pontop Pike	58	64	61	54	-
<b>Scotland</b>					
㉝ Angus	57	63	60	53	-
㉞ Black Hill	40	46	43	50	37
㉟ Sandale	22	67	-	-	-
㊱ Caldbeck	-	-	28	32	56
㊲ Craigkelly	31	27	24	21	48
㊳ Darvel	33	26	23	29	-
㊴ Durris	22	28	25	32	67
㊵ Eitshal (Lewis)	33	26	23	29	-
㊶ Keelylang Hill	40	46	43	50	-
㊷ Knock More	33	26	23	29	-
㊸ Rosemarkie	39	45	49	42	-
㊹ Rumster Forest	31	27	24	21	-
㊺ Selkirk	55	62	59	65	52
<b>Wales</b>					
㊻ Blaenplwyf	31	27	24	21	56
㊼ Carmel	57	63	60	53	-
㊽ Llanddona	57	63	60	53	-
㊾ Moel-y-Parc	52	45	49	42	-
㊿ Presely	46	40	43	50	37
① Wenvoe	44	51	41	47	-

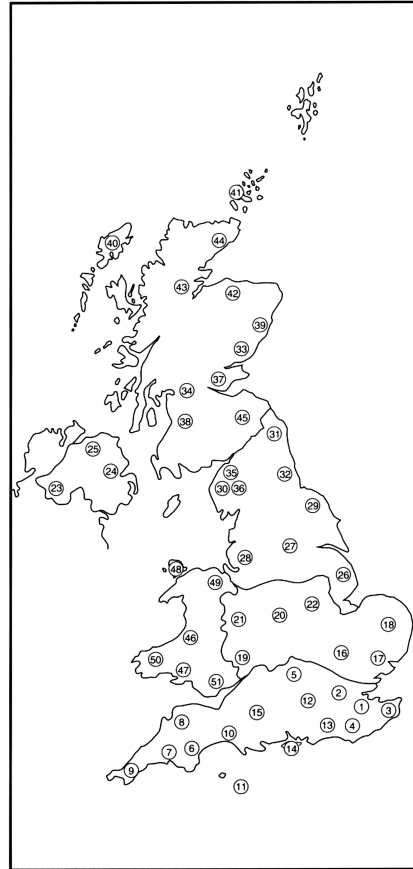

Printed on 100% recycled paper using VOC (Volatile Organic Compound)-free vegetable oil based ink.

*Anleitung zur schnellen  
Inbetriebnahme  
Bedienungsanleitung*

DE

## WARNUNG

- Um Feuergefahr und die Gefahr eines elektrischen Schlags zu vermeiden, setzen Sie das Gerät weder Regen noch sonstiger Feuchtigkeit aus.
- Im Gerät liegen gefährlich hohe Spannungen an. Öffnen Sie das Gehäuse nicht. Überlassen Sie Wartungsarbeiten nur qualifiziertem Fachpersonal.

## Einführung

Vielen Dank, dass Sie sich für dieses Farbfernsehgerät mit LCD-/Plasmabildschirm von Sony entschieden haben.

Lesen Sie diese Anleitung vor Inbetriebnahme des Fernsehgeräts bitte genau durch und bewahren Sie sie zum späteren Nachschlagen sorgfältig auf.

### Symbole in dieser Anleitung



..... Wichtige Informationen.



..... Informationen zu einer Funktion.

1, 2..... Reihenfolge der auszuführenden Schritte.



..... Die Tasten auf der Fernbedienung, die Sie zum Ausführen der erforderlichen Schritte drücken müssen, werden grau unterlegt abgebildet.



..... Hier wird kurz das Ergebnis der von Ihnen ausgeführten Schritte erläutert.

**Die Abbildungen in dieser Anleitung zeigen den KLV-L32M1, wenn nicht anders angegeben.**

# Inhaltsverzeichnis

<i>Anleitung zur schnellen Inbetriebnahme</i> .....	4
---	---

<b>Bedienungsanleitung</b> .....	13
----------------------------------	----

Sicherheitsinformationen .....	13
Sicherheitsmaßnahmen .....	18

## Übersicht

Übersicht über die Bedienelemente und Anzeigen am Fernsehgerät .....	21
Übersicht über die Bedienelemente auf der Fernbedienung .....	23

## Installation

Einlegen der Batterien in die Fernbedienung .....	25
Anschließen einer Antenne und eines Videorecorders .....	26
So verhindern Sie, dass das Fernsehgerät herunterfällt .....	29

## Erste Inbetriebnahme

Einschalten des Fernsehgeräts und automatisches Einstellen von Fernsehkanälen .....	30
--	----

## Menüsystem

Arbeiten mit dem Menüsystem .....	32
Bild-Einstellungen .....	33
Ton-Einstellungen .....	34
Bildschirm einstellen .....	36
Funktionen .....	38
Grundeinstellungen .....	40

## Weitere Funktionen

Der Abschalttimer .....	44
Die Bildausblendfunktion (nur KE-P42M1) .....	44
Anhalten des Bildes .....	45
Videotext .....	46
NexTView .....	47

## Weitere Informationen

Anschließen zusätzlicher Geräte .....	50
Verwenden zusätzlicher Geräte .....	57
Einstellen der Fernbedienung auf einen Videorecorder bzw. ein DVD-Gerät .....	58
Technische Daten .....	60
Störungsbehebung .....	61

DE

# Anleitung zur schnellen Inbetriebnahme

**Danke, dass Sie sich für dieses Produkt von Sony entschieden haben.**

In dieser schrittweisen Anleitung wird Folgendes erläutert:

- Einlegen von Batterien in die Fernbedienung
- Anschließen einer Antenne, eines Videorecorders und des Netzkabels an das Fernsehgerät
- Auswählen der Sprache für die Menübildschirme
- Auswählen des Landes bzw. Gebiets, in dem das Fernsehgerät verwendet werden soll
- Einstellen von Fernsehkanälen
- Anordnen der Kanäle in einer anderen Reihenfolge

# 1

## Überprüfen des mitgelieferten Zubehörs

**Fernbedienung  
RM-Y1102 (KLV-L32M1) (1) oder  
RM-Y1002 (KE-P42M1) (1):**

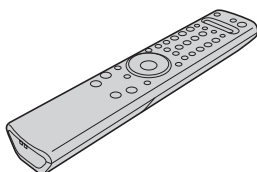

**Batterien der Größe AA  
(Typ R6) (2):**



**Koaxialkabel (1):**





Die Ferritkerne nicht entfernen.

**Netzkabel  
(Typ C-6) (1):  
KLV-L32M1**

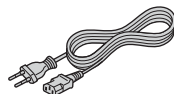

**KE-P42M1**





 Verwenden Sie dieses Netzkabel, wenn Sie das Gerät außerhalb Großbritanniens verwenden.

**Netzkabel  
(Typ BF) (1):  
KLV-L32M1**

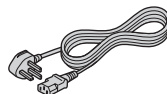

**KE-P42M1**



 • Verwenden Sie dieses Netzkabel, wenn Sie das Gerät in Großbritannien verwenden.  
• Je nach Land werden diese Kabel nicht immer mitgeliefert.

**Reinigungstuch (nur KE-P42M1) (1)  
Schraubklemmen (2)  
Steckerhalter (nur KE-P42M1) (1)**

# 2

## Einlegen der Batterien in die Fernbedienung



- Legen Sie die mitgelieferten Batterien unbedingt polaritätsrichtig ein.
- Entsorgen Sie gebrauchte Batterien immer umweltfreundlich.
- Verwenden Sie nicht Batterien verschiedenen Typs oder alte und neue Batterien zusammen.

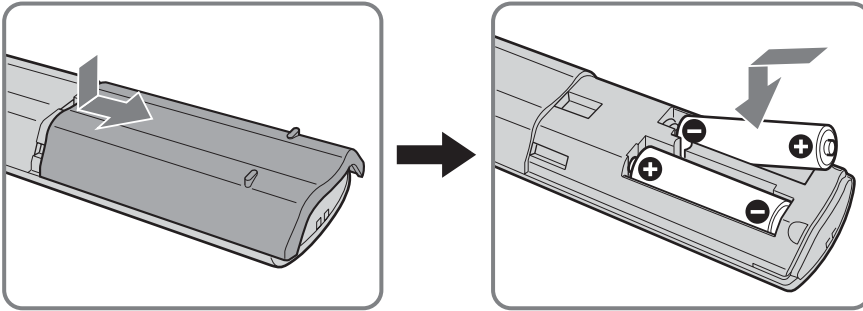

# 3 Anschließen einer Antenne, eines Videorecorders und des Netzkabels an das Fernsehgerät

- Verwenden Sie das mitgelieferte Netzkabel (Typ C-6 oder Typ BF, Seite 4).
- Verwenden Sie zum Anschließen der Antenne das mitgelieferte Koaxialkabel.

 Schließen Sie das Netzkabel erst an, wenn alle anderen Anschlüsse vorgenommen wurden.

## Anschließen einer Antenne

**KLV-L32M1**

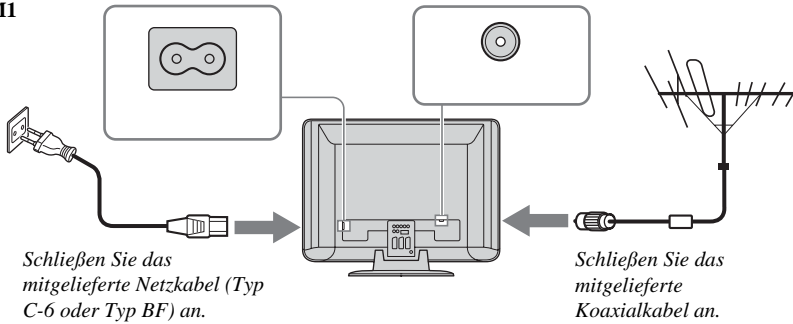

**KE-P42M1**

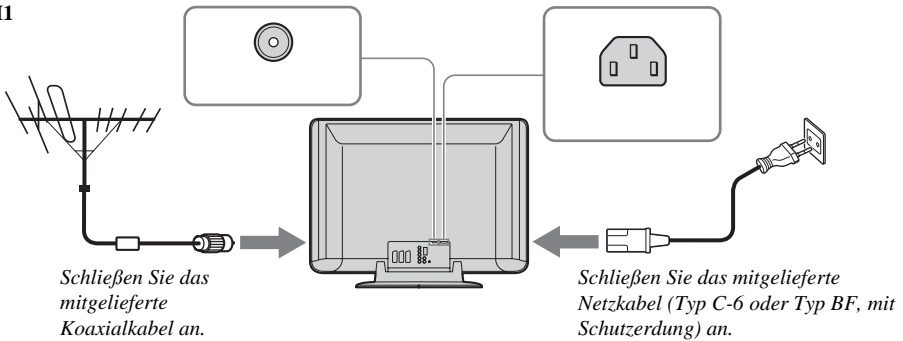



## Anschließen eines Videorecorders mit Antenne

**KLV-L32M1**

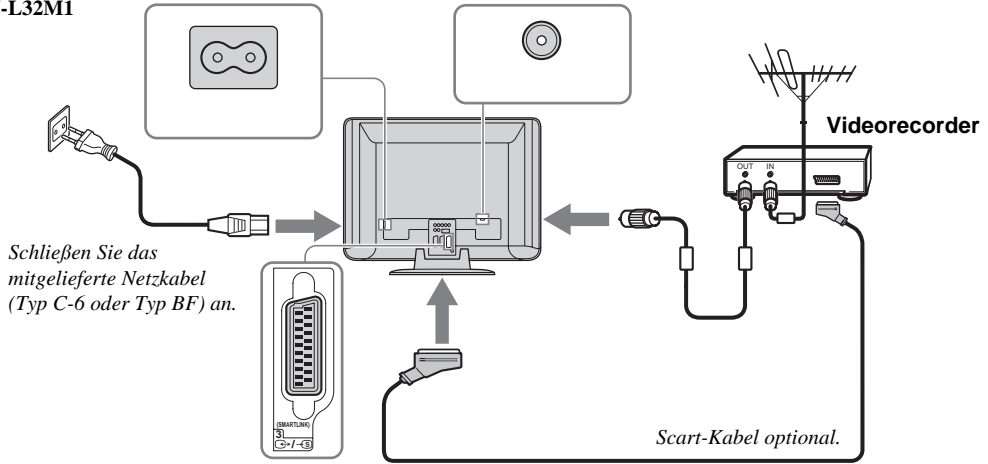

**KE-P42M1**

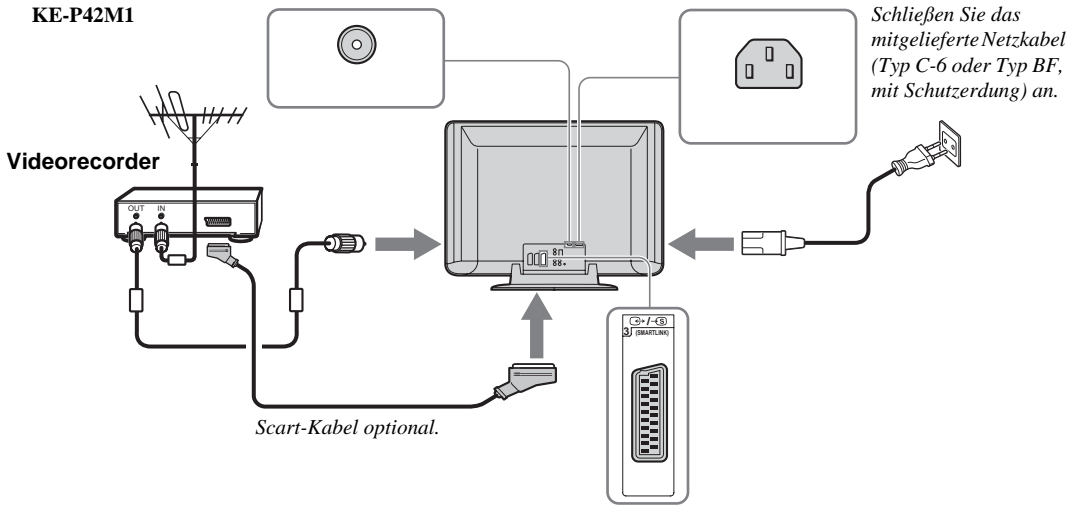

- Weitere Informationen zum Anschließen eines Videorecorders finden Sie unter „Anschließen zusätzlicher Geräte“ auf Seite 50.
- Beachten Sie, dass einige Scart-Kabel möglicherweise nicht in den Anschluss am Fernsehgerät passen.

DE

Anleitung zur schnellen Inbetriebnahme

(Fortsetzung)

## 4 Bündeln der Kabel (nur KLV-L32M1)

**i** Sie können die Kabel an der Rückseite des Fernsehgeräts verstauen.

Bündeln Sie das Netzkabel und das Koaxialkabel und sichern Sie sie mit den Klemmen am Fernsehgerät.

**i** Wenn Sie das Koaxialkabel anbringen, verlegen Sie es wie in der Abbildung dargestellt in einer Schleife.

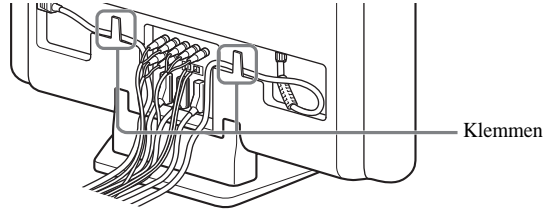

## 4 Sichern des Netzsteckers (nur KE-P42M1)

**i** Sie müssen den Netzstecker an der Buchse AC IN des Fernsehgeräts sichern.

**1** Bringen Sie den Netzsteckerhalter (mitgeliefert) am Netzkabel an.

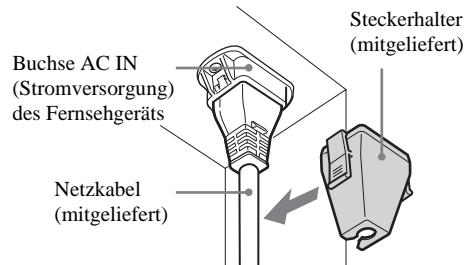

**2** Schieben Sie den Halter auf die Buchse AC IN, bis er mit einem Klicken einrastet.

**i** Zum Herausziehen des Netzkabels lösen Sie den Netzkabelhalter. Drücken Sie dazu von beiden Seiten auf den Halter und ziehen Sie den Stecker heraus.

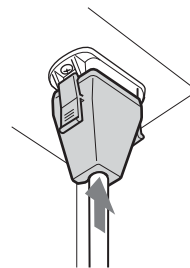

# 5

## Einschalten des Fernsehgeräts

- 1 Schließen Sie das Fernsehgerät an das Stromnetz an (220–240 V Wechselstrom, 50 Hz).

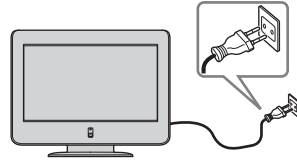

- 2 Schalten Sie das Fernsehgerät mit dem Netzschalter  am Gerät ein.

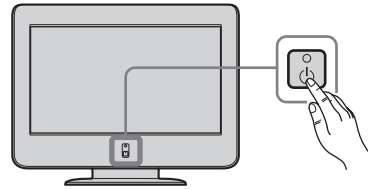

# 6 Auswählen der Sprache für die Menübildschirme und des Landes bzw. Gebiets

Dieses Fernsehgerät arbeitet mit Menübildschirmen. Gehen Sie nach den Anweisungen unten vor und wählen Sie die gewünschte Sprache für die Menübildschirme sowie das Land bzw. Gebiet, in dem Sie das Fernsehgerät verwenden wollen.

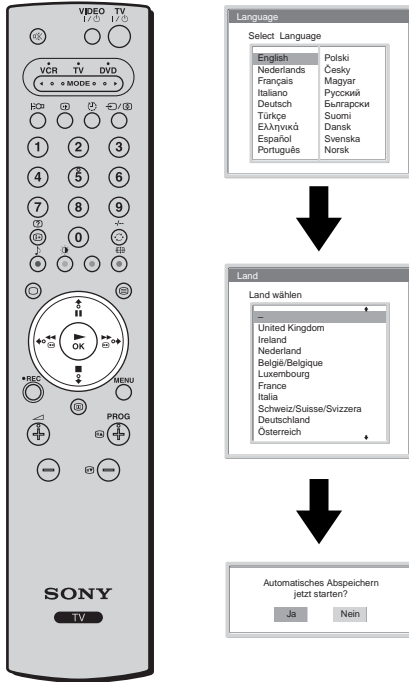

Wenn Sie das Fernsehgerät zum ersten Mal einschalten, erscheint automatisch das Menü **Language** auf dem Bildschirm (Automatische Ersteinstellung).

- 1 Wählen Sie mit  $\downarrow/\uparrow/\leftarrow$  oder  $\rightarrow$  auf der Fernbedienung die Sprache aus und bestätigen Sie die Auswahl mit **OK**.  
Nun werden alle Menüs in der ausgewählten Sprache angezeigt.
- 2 Das Menü **Land** erscheint automatisch auf dem Bildschirm. Wählen Sie mit  $\downarrow$  oder  $\uparrow$  das Land bzw. Gebiet aus, in dem Sie das Fernsehgerät verwenden, und bestätigen Sie die Auswahl mit **OK**.

**i** Wenn das Land bzw. Gebiet, in dem Sie das Fernsehgerät verwenden wollen, in der Liste nicht enthalten ist, wählen Sie „—“ statt eines Landes bzw. Gebiets.

Das Menü **Autom. Progr.** erscheint automatisch auf dem Bildschirm.

**i** Wenn die automatische Ersteinstellung später erneut ausgeführt werden soll, drücken Sie  $\rightarrow\leftarrow$  auf der Rückseite des Fernsehgeräts.

**KLV-L32M1**

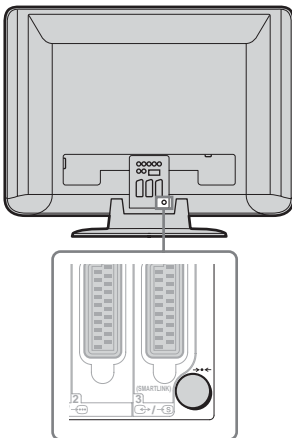

**KE-P42M1**

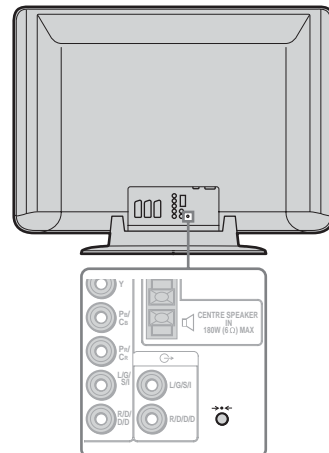

# 7

## Automatisches Einstellen von Fernsehkanälen

Sie müssen das Fernsehgerät für den Empfang von Kanälen (Fernsehprogrammen) einstellen. Wenn Sie wie im Folgenden erläutert vorgehen, sucht das Fernsehgerät automatisch alle verfügbaren Fernsehkanäle und speichert diese.

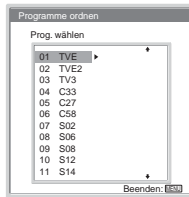
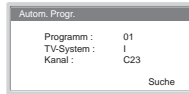
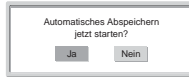

- 1 Wählen Sie mit **OK** die Option **Ja**.
- 2 Das Fernsehgerät beginnt, alle verfügbaren Kanäle zu suchen und abzuspeichern.



- Dieser Vorgang kann einige Minuten in Anspruch nehmen. Bitte haben Sie etwas Geduld und drücken Sie keine Taste. Andernfalls wird der automatische Sendersuchlauf nicht ordnungsgemäß abgeschlossen.
- Wenn beim automatischen Sendersuchlauf keine Kanäle gefunden werden können, erscheint automatisch eine weitere Meldung auf dem Bildschirm, mit der Sie aufgefordert werden, die Antenne anzuschließen. Schließen Sie bitte die Antenne an (Seite 6) und drücken Sie **OK**. Der automatische Sendersuchlauf wird erneut gestartet.

Wenn der automatische Sendersuchlauf abgeschlossen ist, erscheint automatisch das Menü **Programme ordnen** auf dem Bildschirm.

# 8

## Ändern der Reihenfolge der Fernsehkanäle

Wenn Sie wie im Folgenden erläutert vorgehen, können Sie die Reihenfolge ändern, in der die Fernsehkanäle auf dem Fernsehschirm erscheinen.

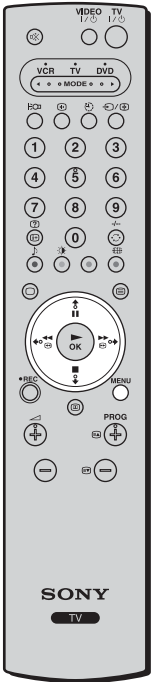



### A) Wenn Sie die Reihenfolge der Fernsehkanäle nicht ändern wollen

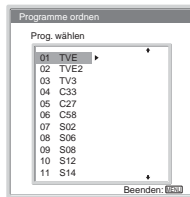

Drücken Sie **MENU**, um den Vorgang zu beenden. Auf dem Fernsehschirm erscheint wieder die normale Anzeige.

### B) Wenn Sie die Fernsehkanäle in einer anderen Reihenfolge abspeichern wollen



- 1 Wählen Sie mit **↓** oder **↑** die Programmnummer des Kanals aus, den Sie verschieben wollen, und drücken Sie **→**.
- 2 Wählen Sie mit **↓** oder **↑** die neue Programmnummer für den ausgewählten Kanal und drücken Sie **←**.
-  Der ausgewählte Kanal wird nun an die neue Programmposition verschoben und die anderen Kanäle werden entsprechend verschoben.

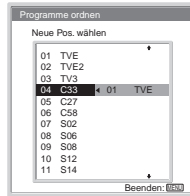

- 3 Wenn Sie die Position weiterer Kanäle ändern wollen, gehen Sie wie in Schritt 1 und 2 erläutert vor.
- 4 Drücken Sie **MENU**, um den Vorgang zu beenden. Auf dem Fernsehschirm erscheint wieder die normale Anzeige.

 **Das Fernsehgerät ist nun betriebsbereit.**

# Bedienungsanleitung

## Sicherheitsinformationen

### Sicherheitshinweise

#### Netzkabel

Ziehen Sie den Netzstecker aus der Steckdose, wenn Sie das Gerät umstellen. Stellen Sie das Gerät nicht um, wenn das Netzkabel eingesteckt ist. Andernfalls kann das Netzkabel beschädigt werden und es besteht



Feuergefahr und die Gefahr eines elektrischen Schlags. Wenn das Gerät heruntergefallen ist bzw. beschädigt wurde, lassen Sie es umgehend von qualifiziertem Fachpersonal überprüfen.

#### Installation

Wenn das Gerät an einer Wand installiert werden soll, lassen Sie die entsprechenden Arbeiten unbedingt von qualifiziertem Fachpersonal ausführen. Bei unsachgemäßer Installation stellt das Gerät eine potenzielle Gefahrenquelle dar.

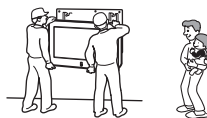

#### Medizinische Einrichtungen

Stellen Sie dieses Gerät nicht an Orten wie Krankenhäusern auf, an denen medizinische Geräte eingesetzt werden. Dieses Gerät kann Fehlfunktionen medizinischer Geräte verursachen.

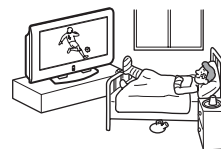

#### Transport

- Lösen Sie alle Kabel vom Gerät, bevor Sie das Gerät transportieren.
- Wenn Sie das Gerät tragen, halten Sie es wie in der Abbildung rechts dargestellt. Da sich die hintere Abdeckung leicht lösen kann, fällt das Gerät möglicherweise herunter und wird beschädigt oder verursacht schwere Verletzungen.
- Setzen Sie das Gerät beim Transport keinen Stößen und keinen starken Erschütterungen aus. Andernfalls kann das Gerät herunterfallen und beschädigt werden oder schwere Verletzungen verursachen.
- Wenn Sie das Gerät wegen einer Reparatur oder bei einem Umzug transportieren müssen, verpacken Sie es mithilfe der Originalverpackungsmaterialien im Originalkarton.
- Zum Tragen des Geräts sind mindestens zwei Personen erforderlich.

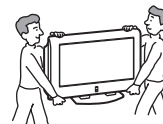

DE

(Fortsetzung)

## Installation und Transport

### Luftzufuhr

Decken Sie auf keinen Fall die Lüftungsöffnungen im Gehäuse ab. Andernfalls besteht Feuergefahr aufgrund einer Überhitzung des Geräts. Ohne ausreichende Luftzufuhr kann sich auf und im Gerät Staub und Schmutz ansammeln. Beachten Sie Folgendes, um eine ausreichende Luftzufuhr zu gewährleisten:



- Installieren Sie das Gerät nicht nach hinten oder seitwärts geneigt.
- Installieren Sie das Gerät nicht auf dem Kopf oder falsch herum.
- Installieren Sie das Gerät nicht in einem Regal oder einem Schrank.
- Stellen Sie das Gerät nicht auf einer Decke oder einem Bett auf.
- Decken Sie das Gerät nicht mit Decken oder Vorhängen ab und legen Sie keine Gegenstände wie Zeitungen usw. darauf.

### Installation in einem Fahrzeug oder an der Decke

Installieren Sie das Gerät nicht in einem Fahrzeug. Durch die Bewegung beim Fahren kann das Gerät herunterfallen und Verletzungen verursachen. Installieren Sie das Gerät auch nicht an der Decke.



### Wasser und Feuchtigkeit

Installieren Sie das Gerät nicht in der Nähe von Wasser, wie z. B. neben einer Badewanne oder einer Dusche. Schützen Sie das Gerät außerdem vor Regen, Feuchtigkeit und Rauch. Andernfalls besteht Feuergefahr und die Gefahr eines elektrischen Schlags. Verwenden Sie das Gerät nicht an Orten, an denen die Gefahr besteht, dass Insekten in das Gerät eindringen.



### Sonderzubehör

Beachten Sie folgende Hinweise, wenn Sie das Gerät auf einem Ständer aufstellen oder mithilfe einer Wandhalterung installieren. Andernfalls kann das Gerät herunterfallen und schwere Verletzungen verursachen.



- Befolgen Sie bei der Installation des Geräts unbedingt die mit dem Ständer oder der Wandhalterung gelieferten Anweisungen.
- Verwenden Sie unbedingt die mit dem Ständer oder der Wandhalterung gelieferten Halterungs- und Befestigungsteile.

### Nutzung im Freien

Installieren Sie das Gerät nicht im Freien. Wenn das Gerät Regen ausgesetzt wird, besteht Feuergefahr und die Gefahr eines elektrischen Schlags. Wenn das Gerät direktem Sonnenlicht ausgesetzt wird, kann es sich überhitzen und beschädigt werden.

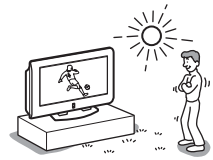

### Boote und andere Wasserfahrzeuge

Installieren Sie das Gerät nicht in einem Boot oder einem anderen Wasserfahrzeug. Wenn das Gerät Wasser, insbesondere Meerwasser ausgesetzt wird, besteht Feuergefahr und die Gefahr von Schäden am Gerät.

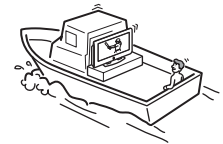

### So verhindern Sie ein Herunterfallen des Geräts

Stellen Sie das Gerät auf einem sicheren, stabilen Ständer auf. Hängen Sie nichts an das Gerät. Andernfalls könnte das Gerät vom Ständer oder von der Wandhalterung herunterfallen und Sachschäden oder schwere Verletzungen verursachen. Sorgen Sie dafür, dass Kinder nicht auf das Gerät klettern.





## Stromquellen

### Überlastung der Stromkreise

Dieses Gerät ist ausschließlich auf den Betrieb an 220–240 V Wechselstrom ausgelegt. Achten Sie darauf, nicht zu viele andere Geräte an dieselbe Netzsteckdose anzuschließen.

Andernfalls besteht Feuergefahr und die Gefahr eines elektrischen Schlags.

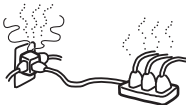

### Netzstrom

Verwenden Sie eine Netzsteckdose, in der der Stecker fest sitzt. Stecken Sie den Stecker ganz in die Netzsteckdose. Wenn der Stecker lose in der Steckdose sitzt, kann es zu einem Lichtbogenüberschlag kommen. In diesem Fall besteht Feuergefahr. Wenden Sie sich gegebenenfalls an einen qualifizierten Elektriker und lassen Sie die Netzsteckdose austauschen.



### Feuchtigkeit

Berühren Sie das Netzkabel nicht mit nassen Händen. Wenn Sie das Netzkabel mit nassen Händen einstecken/lösen, besteht die Gefahr eines elektrischen Schlags.



### Gewitter

Berühren Sie zu Ihrer eigenen Sicherheit bei einem Gewitter nicht das Gerät, das Netzkabel oder das Antennenkabel.

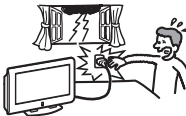

## Betrieb

### Reparaturbedürftige Schäden

Wenn der Bildschirm des Geräts gesprungen ist, trennen Sie unbedingt sofort das Netzkabel vom Stromnetz. Erst dann dürfen Sie das Gerät anfassen. Andernfalls besteht die Gefahr eines elektrischen Schlags.

### Wartung

Öffnen Sie das Gehäuse nicht. Überlassen Sie Wartungsarbeiten stets nur qualifiziertem Kundendienstpersonal.



### Umgang mit dem Netzkabel

Ziehen Sie immer am Stecker, wenn Sie das Netzkabel lösen wollen. Ziehen Sie nicht am Netzkabel selbst.

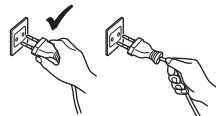

### Verkabelung

Ziehen Sie den Netzstecker aus der Steckdose, wenn Sie Kabel an das Gerät anschließen. Trennen Sie das Gerät zu Ihrer eigenen Sicherheit unbedingt vom Netzstrom, wenn Sie Kabel daran anschließen.

### Reinigung

Reinigen Sie den Netzstecker regelmäßig. Wenn der Stecker verstaubt ist und sich Feuchtigkeit abgelagert, kann die Isolierung leiden und es besteht Feuergefahr. Lösen Sie den Netzstecker und reinigen Sie ihn regelmäßig.

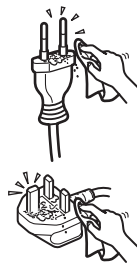

DE

### Lüftungsöffnungen

Führen Sie nichts in die Lüftungsöffnungen ein. Wenn Metallgegenstände oder brennbare Gegenstände in diese Öffnungen gelangen, besteht Feuergefahr und die Gefahr eines elektrischen Schlags.



### Feuchtigkeit und brennbares Material

- Schützen Sie das Fernsehgerät vor Feuchtigkeit. Achten Sie darauf, dass keinerlei Flüssigkeit in das Fernsehgerät gelangt. Wenn durch die Öffnungen Flüssigkeiten oder Fremdkörper in das Gerät gelangt sind, dürfen Sie es nicht mehr benutzen. Andernfalls kann es zu einem elektrischen Schlag kommen und das Gerät kann beschädigt werden. Lassen Sie das Fernsehgerät umgehend von qualifiziertem Kundendienstpersonal überprüfen.
- Um Feuergefahr zu vermeiden, halten Sie brennbare Materialien bzw. offenes Feuer (z. B. Kerzen) vom Gerät fern.



(Fortsetzung)

## Weitere Sicherheitsinformationen

### Elektrischer Schlag

Berühren Sie das Gerät nicht mit feuchten Händen. Andernfalls besteht die Gefahr eines elektrischen Schlags und von Schäden am Gerät.

### Installation ohne vorstehende Teile

Installieren Sie das Gerät nicht so, dass einige Teile hervorstehen. Andernfalls besteht die Gefahr, dass sich Personen an den vorstehenden Teilen verletzen.

- Installieren Sie das Gerät nicht so, dass es z. B. hinter einer Säule hervorragt.
- Installieren Sie das Gerät nicht so, dass eine Person mit dem Kopf dagegen stoßen könnte.

### Aufstellung

Stellen Sie das Gerät nicht in heißer, feuchter oder übermäßig staubiger Umgebung auf. Installieren Sie das Gerät nicht an Orten, an denen die Gefahr besteht, dass Insekten in das Gerät eindringen. Stellen Sie das Fernsehgerät nicht an Orten auf, an denen es mechanischen Vibrationen ausgesetzt ist.



### Zubehör

Befestigen Sie das Gerät ordnungsgemäß. Wenn das Gerät nicht sicher befestigt wird, kann es herunterfallen und Verletzungen verursachen. Verwenden Sie einen Ständer oder eine Wandhalterung, mit dem bzw. der sich das Gerät sicher installieren lässt. Befolgen Sie beim Installieren die Anweisungen in der mit dem Ständer bzw. der Wandhalterung gelieferten Bedienungsanleitung.

### Entsorgen des Geräts (nur KLV-L32M1)

- Entsorgen Sie das Gerät nicht über den Hausmüll.
- Der LCD-Bildschirm enthält kleine Mengen an Flüssigkristall und Quecksilber. Die Leuchtstoffröhre in diesem Gerät enthält ebenfalls Quecksilber. Entsorgen Sie das Gerät gemäß den örtlichen Vorschriften.

### Gesplittertes Glas

Werfen Sie nichts gegen das Gerät. Das Glas des Bildschirms könnte explodieren. In diesem Fall besteht die Gefahr schwerer Verletzungen.

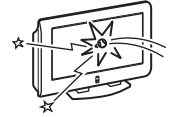

### Fett

Installieren Sie dieses Gerät nicht in Restaurants, in denen viel Fett verwendet wird. Andernfalls könnte fettgetränkter Staub in das Gerät eindringen. In diesem Fall besteht die Gefahr von Schäden am Gerät.

### Korrosion

Wenn Sie das Gerät in der Nähe von Meerwasser aufstellen, kann die salzhaltige Luft Korrosion an den Metallteilen des Geräts verursachen. Interne Bauteile können beschädigt werden und es besteht Feuergefahr. Die Lebensdauer des Geräts kann sich verringern. Ergreifen Sie geeignete Maßnahmen zur Verringerung der Luftfeuchtigkeit und der Temperatur in dem Raum, in dem das Gerät aufgestellt ist.

### Reinigung

Ziehen Sie den Netzstecker aus der Steckdose, wenn Sie das Gerät reinigen. Andernfalls besteht die Gefahr eines elektrischen Schlags.

### Empfohlener Aufstellungsort

Stellen Sie das Gerät auf eine stabile, ebene Fläche. Andernfalls kann das Gerät herunterfallen und Verletzungen verursachen.



---

### LCD-Bildschirm (nur KLV-L32M1)

- Der LCD-Bildschirm wird in einer Hochpräzisionstechnologie hergestellt und der Anteil der effektiven Pixel beträgt mindestens 99,99 %. Trotzdem sind möglicherweise schwarze Punkte oder helle Lichtpunkte (rot, blau oder grün) permanent auf dem LCD-Bildschirm zu sehen. Dies ist eine spezifische Eigenschaft von LCD-Bildschirmen. Es handelt sich dabei nicht um eine Fehlfunktion.
- Setzen Sie den LCD-Bildschirm nicht der Sonne aus. Andernfalls kann die Bildschirmoberfläche beschädigt werden.
- Stoßen Sie nicht gegen den Filter an der Vorderseite, zerkratzen Sie ihn nicht und stellen Sie nichts auf dieses Gerät. Das Bild kann ungleichmäßig werden und der LCD-Bildschirm kann beschädigt werden.
- Wenn dieses Gerät an einem kalten Ort verwendet wird, kommt es möglicherweise zu Schmierstreifen im Bild oder das Bild wird dunkel. Dabei handelt es sich nicht um eine Fehlfunktion. Diese Effekte verschwinden, wenn die Temperatur steigt.
- Wenn Standbilder längere Zeit angezeigt werden, kann es zu Doppelbildern kommen. Dieser Effekt verschwindet möglicherweise nach einigen Augenblicken.
- Bei Betrieb werden Bildschirm und Gehäuse warm. Dies ist keine Fehlfunktion.

---

### Leuchtstoffröhre (nur KLV-L32M1)

Bei diesem Gerät wird als Lichtquelle eine spezielle Leuchtstoffröhre eingesetzt. Wenn die Anzeige auf dem Bildschirm dunkel wird, flimmert oder gar nicht mehr erscheint, muss die Leuchtstoffröhre gegen eine neue ausgetauscht werden. Wenden Sie sich bitte an qualifiziertes Kundendienstpersonal, um die Leuchtstoffröhre austauschen zu lassen.

---

### Hohe Temperaturen

Berühren Sie nicht die Oberfläche des Geräts. Es bleibt sehr warm, auch wenn das Gerät bereits einige Zeit ausgeschaltet ist.

---

### Reinigen der Bildschirmoberfläche

Die Bildschirmoberfläche ist mit einer speziellen Beschichtung versehen, um starke Lichtreflexionen zu vermeiden. Beachten Sie unbedingt folgende Sicherheitsmaßnahmen, damit die Beschichtung nicht beschädigt wird.

- Entfernen Sie Staub von der Bildschirmoberfläche vorsichtig mit einem weichen Tuch. Bei stärkerer Verschmutzung feuchten Sie ein weiches Tuch leicht mit einer milden Reinigungslösung an und wischen dann über den Bildschirm. Das Tuch kann gewaschen und mehrmals verwendet werden.
- Verwenden Sie keine Scheuerschwämme, keine alkalischen/säurehaltigen Reinigungsmittel, kein Scheuerpulver und keine starken Lösungsmittel wie Alkohol, Benzin oder Verdünnung.

---

### Netzkabel

Wenn das Netzkabel beschädigt wird, besteht Feuergefahr und die Gefahr eines elektrischen Schlags.

- Klemmen Sie das Netzkabel nicht ein und biegen und verdrehen Sie das Kabel nicht übermäßig. Die Isolierung könnte beschädigt werden, so dass die blanken Adern im Inneren des Kabels freiliegen, oder das Kabel selbst könnte beschädigt werden. In diesem Fall kann es zu einem Kurzschluss kommen und es besteht Feuergefahr bzw. die Gefahr eines elektrischen Schlags.
- Beschädigen Sie das Netzkabel nicht und nehmen Sie keine Veränderungen daran vor.
- Stellen Sie keine schweren Gegenstände auf das Netzkabel. Ziehen Sie nicht am Netzkabel.
- Halten Sie das Netzkabel von Wärmequellen fern.
- Ziehen Sie immer am Stecker, wenn Sie das Netzkabel von der Steckdose trennen.

Wenn das Netzkabel beschädigt ist, verwenden Sie es nicht weiter. Lassen Sie es bei Ihrem Händler oder Sony-Kundendienst austauschen.



---

### Wenn das Gerät nicht benutzt wird

Zum Schutz der Umwelt und aus Sicherheitsgründen empfiehlt es sich, das Gerät auszuschalten, wenn es nicht benutzt wird. Lassen Sie es nicht lange Zeit in den Bereitschaftsmodus geschaltet. Trennen Sie das Gerät vom Stromnetz.



---

### Verkabelung

Stolpern Sie nicht über die Kabel. Andernfalls kann das Gerät beschädigt werden.

---

### Installation

Stellen Sie zusätzliche Komponenten nicht zu nahe beim Gerät auf. Lassen Sie mindestens 30 cm Platz zwischen dem Gerät und zusätzlichen Komponenten. Wenn ein Videorecorder vor oder neben dem Gerät installiert wird, kann das Bild verzerrt werden.

# Sicherheitsmaßnahmen

## Sicherheitsmaßnahmen hinsichtlich der Luftzufuhr

Lassen Sie ausreichend Platz um das Gerät. Andernfalls ist die Luftzufuhr unzureichend und das Gerät kann sich überhitzen. In diesem Fall besteht Feuergefahr und das Gerät kann beschädigt werden.

### Bei Wandinstallation

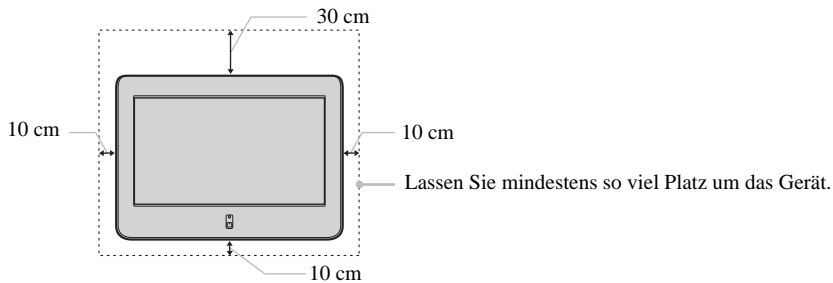

### Bei Installation auf einem Ständer

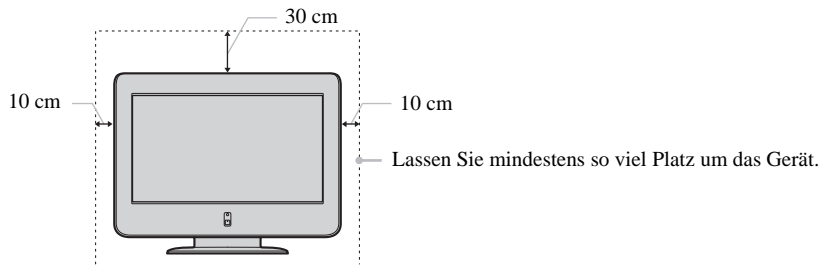

Installieren Sie das Gerät auf keinen Fall folgendermaßen:

Die Luftzirkulation wird unterbunden.

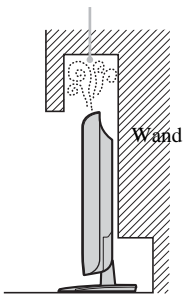

Die Luftzirkulation wird unterbunden.

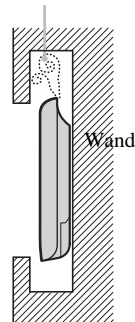

## Augenschonendes Fernsehen

- Für ermüdungsfreies Fernsehen sollte die Entfernung zum Gerät das Vier- bis Siebenfache der Bildhöhe betragen.
- Schauen Sie bei gemäßigter Beleuchtung fern. Bei einer falschen Beleuchtung werden die Augen belastet. Auch kontinuierliches Fernsehen über längere Zeit kann die Augen stark beanspruchen.

## Installieren des Geräts

Installieren Sie das Gerät mit der angegebenen Wandhalterung bzw. auf dem angegebenen Ständer.

- Stellen Sie das Gerät nicht an Orten auf, an denen es extremen Temperaturen ausgesetzt ist, z. B. in direktem Sonnenlicht oder in der Nähe einer Heizung oder eines Warmluftauslasses. Wenn das Gerät extremen Temperaturen ausgesetzt wird, kann es sich stark erwärmen. In diesem Fall kann sich das Gehäuse verformen oder es kann zu Fehlfunktionen kommen.
- Für eine gute Bildqualität schützen Sie den Bildschirm vor direkter Beleuchtung oder direktem Sonnenlicht. Falls möglich, bringen Sie eine von der Decke herab gerichtete Punktbeleuchtung an.
- Das Gerät bleibt auch in ausgeschaltetem Zustand mit dem Stromnetz verbunden. Wenn Sie das Gerät ganz vom Netz trennen wollen, ziehen Sie den Stecker aus der Steckdose.

## Einstellen der Lautstärke

- Stellen Sie die Lautstärke so ein, dass Ihre Nachbarn nicht gestört werden. Bei Nacht ist der Ton weit zu hören. Es empfiehlt sich daher, die Fenster zu schließen oder Kopfhörer zu verwenden.
- Stellen Sie beim Verwenden von Kopfhörern die Lautstärke moderat ein. Andernfalls kann es zu Gehörschäden kommen.

## Umgang mit der Fernbedienung

- Gehen Sie sorgfältig mit der Fernbedienung um. Lassen Sie sie nicht fallen und treten Sie nicht darauf. Verschütten Sie auch keine Flüssigkeiten auf der Fernbedienung.
- Legen Sie die Fernbedienung nicht in die Nähe von Wärmequellen oder an Orte, an denen sie direktem Sonnenlicht oder Feuchtigkeit ausgesetzt ist.

## Pflegen und Reinigen der Bildschirmoberfläche

Um die Qualität des Bildschirms zu erhalten, beachten Sie bitte folgende Ratschläge. Stoßen Sie nicht gegen den Bildschirm, berühren Sie ihn nicht mit einem harten Gegenstand und werfen Sie nichts gegen den Bildschirm. Andernfalls kann der Bildschirm zerkratzt oder beschädigt werden.

- Achten Sie darauf, vor dem Reinigen das Netzkabel des Geräts aus der Netzsteckdose zu ziehen.
- Berühren Sie nicht die Mattscheibe, wenn Sie das Gerät kontinuierlich längere Zeit in Betrieb haben. Die Mattscheibe kann sich erhitzen.
- Es empfiehlt sich, die Bildschirmoberfläche so wenig wie möglich zu berühren.
- Reinigen Sie den Bildschirm mit einem weichen Tuch.
- Verwenden Sie auf keinen Fall Scheuermittel, Scheuerschwämme oder Lösungsmittel wie Alkohol oder Benzin. Andernfalls kann die Bildschirmoberfläche beschädigt werden.

## Reinigen des Gehäuses

- Achten Sie darauf, vor dem Reinigen des Gehäuses das Netzkabel aus der Netzsteckdose zu ziehen.
- Reinigen Sie das Gehäuse mit einem weichen Tuch.
- Beachten Sie bitte, dass es zu Materialschäden oder zu Schäden an der Bildschirmbeschichtung kommen kann, wenn das Gerät flüchtigen Lösungsmitteln wie zum Beispiel Alkohol, Verdünnung, Benzin oder Insektiziden ausgesetzt ist oder wenn es längere Zeit mit Gummi- oder Vinylmaterialien in Berührung kommt.
- In den Lüftungsöffnungen kann sich über einen längeren Zeitraum hinweg Staub ansammeln. Um eine ausreichende Belüftung sicherzustellen, empfiehlt es sich, den Staub regelmäßig (einmal pro Monat) mit einem Staubsauger abzusaugen.

## Der Plasmabildschirm (nur KE-P42M1)

### Hinweise zum Bildschirm

- Der Plasmabildschirm wird in einer Hochpräzisionstechnologie hergestellt. Trotzdem sind möglicherweise schwarze Punkte oder helle Lichtpunkte (rot, blau oder grün) permanent auf dem Plasmabildschirm zu sehen und unregelmäßige Farbstreifen oder helle Bereiche können auf dem Plasmabildschirm erscheinen. Dies ist keine Fehlfunktion.
- Wenn Sie dieses Fernsehgerät ständig im 4:3-Modus verwenden, wird der 4:3-Bildschirmbereich im 16:9-Bildschirmbereich möglicherweise dunkler. Verwenden Sie den Bildmodus „Smart“, um dieses Problem zu vermeiden (Seite 37).

### Hinweise zu Nachbildern



- Wenn die folgenden Bilder längere Zeit unverändert auf dem Bildschirm angezeigt werden, kann es aufgrund der charakteristischen Merkmale von Plasmabildschirmen in einigen Bildschirmbereichen zu dauerhaften Nachbildern (Einbrennen) kommen.
  - Schwarze Streifen oben und unten bei Videoquellen im Breitbildformat (Letter Box-Bilder)
  - Schwarze Streifen links und rechts bei Videoquellen im 4:3-Format (normale Fernsehsendungen)
  - Bilder von einer Spielekonsole
  - DVD-Bildschirmmenüs
  - Bildschirmmenüs, Kanalnummern usw. von angeschlossenen Geräten wie Set-Top-Boxen, Kabelmodems, Videorecordern usw.Das Risiko ist größer, wenn das Fernsehgerät im Modus „Live“ oder mit hohem Kontrast betrieben wird. Ein eingebrenntes Bild lässt sich nicht mehr vom Bildschirm entfernen. Um die Gefahr von Nachbildern zu verringern, lassen Sie Bilder bzw. Programmquellen wie die oben genannten nicht längere Zeit anzeigen, verwenden Sie die Funktion „Bildschirmschoner“ (Seite 39) oder stellen Sie einen niedrigeren Kontrast ein. Auch wenn Sie dasselbe Bild bzw. Programm lange Zeit jeden Tag anzeigen lassen, kann es zum Einbrennen von Bildern kommen. **DAS EINBRENNEN VON BILDERN IST NICHT DURCH DIE SONY-GARANTIE ABGEDECKT.**
- Um Nachbilder zu verringern bzw. ihr Auftreten zu verhindern, ist dieses Fernsehgerät mit der Funktion „Bildschirmschoner“ ausgestattet. Die Standardeinstellung für den Modus „Verschiebung“ der Funktion „Bildschirmschoner“ lautet „Ein“ (Seite 39).
- Die Funktion „Bildschirmschoner“ verhindert bzw. reduziert das Einbrennen von Bildern. Erläuterungen dazu finden Sie auf Seite 39.

### Hinweise zur Betriebshöhe

Wenn der Plasmabildschirm auf einer Höhe von über 1.900 m (Luftdruck unter 800 hPa) verwendet wird, erzeugt er möglicherweise aufgrund des Unterschieds zwischen Innen- und Außenluftdruck der Glasplatten ein leises Summen. Dies ist keine Fehlfunktion und fällt daher auch nicht unter die Sony-Garantie. Dieser Summton ist ein charakteristisches Merkmal von Plasmabildschirmen.

# Übersicht

## Übersicht über die Bedienelemente und Anzeigen am Fernsehgerät

-  Um das aufklappbare Bedienfeld des Fernsehgeräts zu öffnen, drücken Sie von unten an der Markierung  auf die Bedienfeldabdeckung, bis ein Klicken zu hören ist. Daraufhin klappt das Bedienfeld auf.

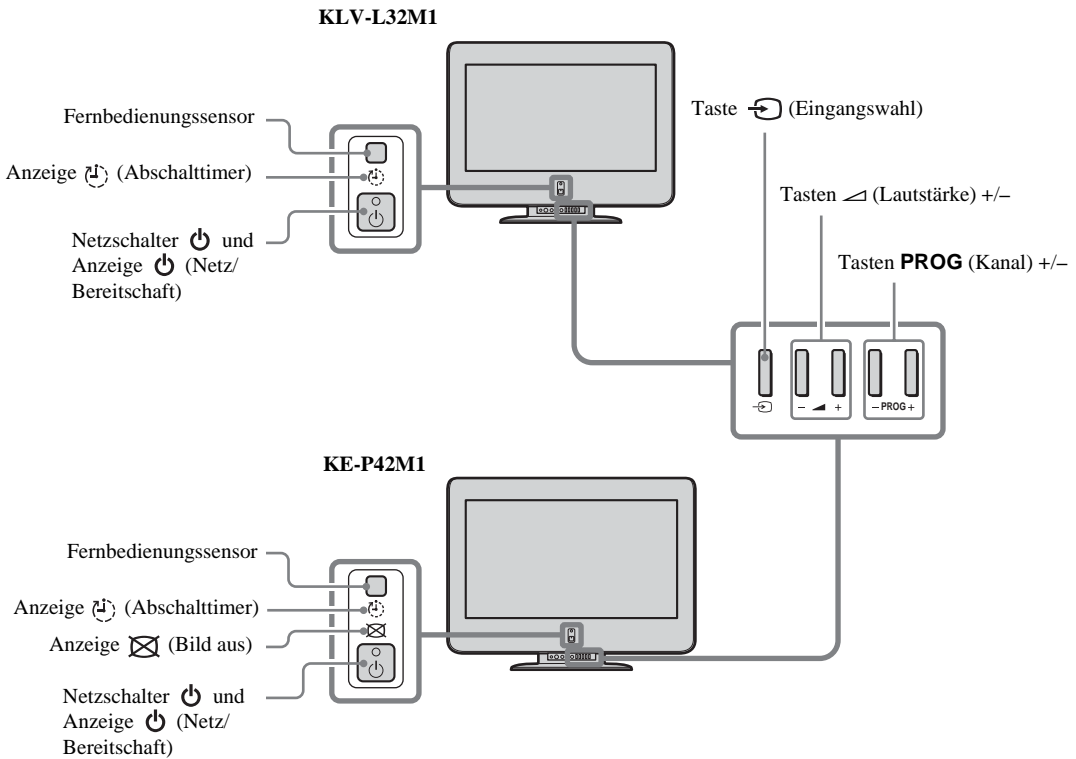
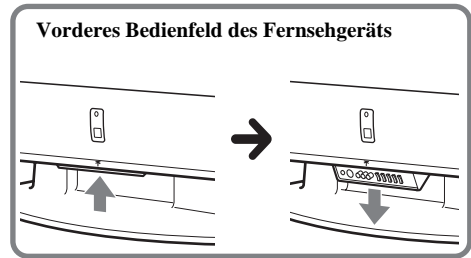

DE

(Fortsetzung)

## Status der Anzeigen

### (Netz/Bereitschaft): Anzeige leuchtet grün

Das Fernsehgerät ist eingeschaltet.

### (Netz/Bereitschaft): Anzeige leuchtet rot

Das Fernsehgerät befindet sich im Bereitschaftsmodus.

### (Netz/Bereitschaft): Anzeige blinkt rot

Das Fernsehgerät empfängt Fernbedienungssignale.

### (Netz/Bereitschaft): Anzeige blinkt mehrmals rot

Am Fernsehgerät ist ein Fehler aufgetreten. Erläuterungen dazu finden Sie unter „Selbstdiagnose“ auf Seite 61.

### (Abschalttimer): Anzeige leuchtet rot

Wenn das Fernsehgerät eingeschaltet ist, ist der Abschalttimer aktiviert. Erläuterungen dazu finden Sie unter „Der Abschalttimer“ auf Seite 44.

### (Bild aus): Anzeige leuchtet blau (nur KE-P42M1)

Das Bild ist ausgeschaltet. Dabei wird nur das Bild ausgeblendet. Der Ton ist nach wie vor zu hören. Drücken Sie die Taste erneut, um die Funktion auszuschalten. Erläuterungen dazu finden Sie unter „Die Bildausblendfunktion (nur KE-P42M1)“ auf Seite 44.



Informationen zu den Anschlüssen an der Rückseite des Fernsehgeräts finden Sie unter „Anschließen zusätzlicher Geräte“ auf Seite 50.



# Übersicht über die Bedienelemente auf der Fernbedienung

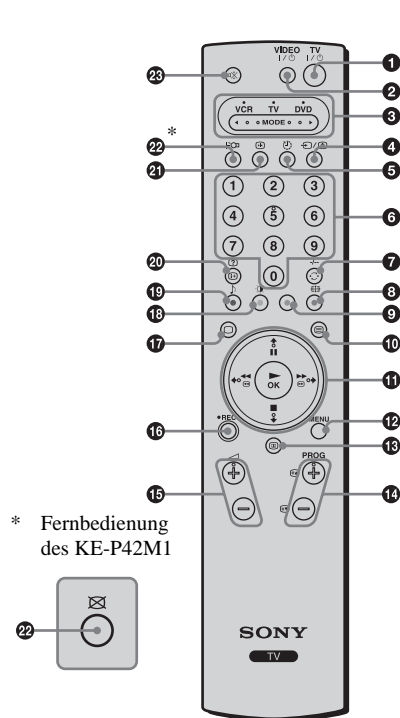

\* Fernbedienung des KE-P42M1

**1 Zum Umschalten des Fernsehgeräts in den Bereitschaftsmodus:**  
Mit dieser Taste schalten Sie das Fernsehgerät vorübergehend aus und in den Bereitschaftsmodus (die Anzeige (Netz/Bereitschaft) am Fernsehgerät leuchtet rot). Wenn Sie die Taste erneut drücken, schalten Sie das Fernsehgerät aus dem Bereitschaftsmodus ein.

Es empfiehlt sich, das Fernsehgerät vollständig auszuschalten, wenn Sie es nicht benutzen. So können Sie Strom sparen.

Wenn im Fernsehmodus 10 Minuten lang kein Signal eingeht oder keine Taste gedrückt wird, schaltet das Fernsehgerät automatisch in den Bereitschaftsmodus.

**2 Zum Ein-/Ausschalten des Videorecorders oder DVD-Players:**  
Mit dieser Taste schalten Sie den Videorecorder bzw. den DVD-Player ein bzw. aus.

**3 Zum Auswählen von Videorecorder, Fernsehgerät oder DVD-Player (Medienwählschalter):**  
Mit dieser Fernbedienung können Sie nicht nur dieses Fernsehgerät bedienen, sondern auch die wichtigsten Funktionen Ihres Videorecorders oder DVD-Players ausführen.

Schalten Sie das Gerät ein, das bedient werden soll, und drücken Sie mehrmals diese Taste, um Videorecorder (VCR), Fernsehgerät (TV) oder DVD-Player (DVD) auszuwählen. Die grüne Anzeige über dem ausgewählten Gerät leuchtet kurz auf.

Sie müssen einige Grundeinstellungen vornehmen, um diese Fernbedienung mit dem Videorecorder oder DVD-Player zu synchronisieren. Diese Grundeinstellungen hängen vom Hersteller ab. Erläuterungen dazu finden Sie unter „Einstellen der Fernbedienung auf einen Videorecorder bzw. ein DVD-Gerät“ auf Seite 58.

**4 Zum Auswählen der Eingangsquelle:**  
Drücken Sie diese Taste so oft, bis das Eingangssymbol der gewünschten Signalquelle auf dem Fernsehschirm angezeigt wird.

**5 Zum Einschalten des Abschalttimers:**  
Wenn Sie diese Taste drücken, wird das Fernsehgerät nach einer festgelegten Zeitdauer automatisch in den Bereitschaftsmodus geschaltet. Erläuterungen dazu finden Sie unter „Der Abschalttimer“ auf Seite 74.

**6 Zum Auswählen von Kanälen:**  
Wählen Sie mit dieser Taste den gewünschten Kanal aus.  
Bei zweistelligen Programmnummern müssen Sie die zweite Ziffer innerhalb von 2,5 Sekunden eingeben.

**7 a) Wenn TV ausgewählt ist:**  
Wenn Sie diese Taste drücken, ist der zuletzt ausgewählte Kanal (der mindestens fünf Sekunden lang eingestellt war) zu sehen.

**b) Wenn der Videorecorder ausgewählt ist:**  
Für einen Videorecorder von Sony drücken Sie bei zweistelligen Programmnummern, wie z. B. 23, zuerst diese Taste und dann die Tasten 2 und 3.

**8 Zum Auswählen eines Bildschirmformats:**  
Drücken Sie zum Wechseln des Bildschirmformats diese Taste wiederholt. Erläuterungen dazu finden Sie unter „Bildschirm einstellen“ auf Seite 36.



**9 Zum Programmieren der Fernbedienung:**  
Mit dieser Taste stellen Sie die Fernbedienung so ein, dass Sie Ihren Videorecorder oder DVD-Player damit bedienen können. Erläuterungen dazu finden Sie unter „Einstellen der Fernbedienung auf einen Videorecorder bzw. ein DVD-Gerät“ auf Seite 58.

**10 Zum Auswählen von Videotext:**  
Mit dieser Taste schalten Sie den Videotext ein. Erläuterungen dazu finden Sie unter „Videotext“ auf Seite 46.

(Fortsetzung)

**11 Tasten**  /  /  /  / OK

**a) Wenn TV ausgewählt ist:**

- Wenn das Menü angezeigt wird, navigieren Sie mit diesen Tasten im Menü. Erläuterungen dazu finden Sie unter „Arbeiten mit dem Menüsystem“ auf Seite 32.
- Wenn das Menü ausgeblendet ist, lassen Sie mit **OK** eine Übersicht aller Fernsehkanäle anzeigen. Wählen Sie dann mit  oder  den Kanal aus und stellen Sie mit **OK** den ausgewählten Kanal ein.

**b) Wenn der Videorecorder oder DVD-Player ausgewählt ist:**

Steuern Sie mit diesen Tasten die wichtigsten Funktionen Ihres Videorecorders bzw. DVD-Players.

**12 Zum Anzeigen des Menüsystems:**

Rufen Sie mit dieser Taste das Menü auf dem Fernsehschirm auf. Wenn Sie die Taste erneut drücken, wird die Menüanzeige ausgeblendet.

**13 Zum Anzeigen von NexTVView:**

Erläuterungen dazu finden Sie unter „NexTVView“ auf Seite 47.

**14 Zum Auswählen von Kanälen:**

Wählen Sie mit diesen Tasten den nächsten bzw. vorherigen Kanal aus.

**15 Zum Einstellen der Lautstärke am Fernsehgerät:**

Stellen Sie mit diesen Tasten die Lautstärke am Fernsehgerät ein.

**16 Zum Aufnehmen von Programmen auf dem Videorecorder:**

Wenn der Videorecorder ausgewählt ist, können Sie mit dieser Taste Sendungen aufzeichnen.

**17 Zum Auswählen des Fernsehmodus:**

Schalten Sie mit dieser Taste den Videotext bzw. Videoeingang aus.

**18 Zum Auswählen eines Bildmodus:**

Drücken Sie zum Wechseln des Bildmodus diese Taste wiederholt. Erläuterungen dazu finden Sie unter „Bild-Einstellungen“ auf Seite 33.

**19 Zum Auswählen eines Klangeffekts:**

Wenn Sie diese Taste wiederholt drücken, können Sie den vom Fernsehgerät verwendeten Klangtyp wechseln. Weitere Informationen zu den verfügbaren Typen finden Sie unter „Ton-Einstellungen“ auf Seite 34.

**20 Zum Anzeigen von Bildschirminformationen:**

Rufen Sie mit dieser Taste alle Bildschirmanzeigen auf. Wenn Sie die Taste erneut drücken, werden die Anzeigen ausgeblendet.

**21 Zum Anhalten des Bildes:**

Mit dieser Taste können Sie vorübergehend das Bild auf dem Bildschirm anhalten. Erläuterungen dazu finden Sie unter „Anhalten des Bildes“ auf Seite 45.

**22 (KLV-L32M1)**

**Zum Aktivieren der Energiesparfunktion:**

Mit dieser Taste aktivieren Sie die Energiesparfunktion. „Energie sparen“ erscheint ein paar Sekunden lang auf dem Bildschirm. Drücken Sie diese Taste erneut, um die Funktion auszuschalten. Erläuterungen dazu finden Sie unter „Funktionen“ auf Seite 38.

**(KE-P42M1)**





**Ausblenden des Bildes:**

Drücken Sie diese Taste, um das Bild auszublenden. Dabei wird nur das Bild ausgeblendet. Der Ton ist nach wie vor zu hören. Drücken Sie diese Taste erneut, um die Funktion auszuschalten. Erläuterungen dazu finden Sie unter „Die Bildausblendefunktion (nur KE-P42M1)“ auf Seite 44.

\* Diese Taste ist auf der Fernbedienung des KE-P42M1 mit  gekennzeichnet.

**23 Zum Stummschalten des Tons:**

Mit dieser Taste können Sie den Ton vom Fernsehgerät stummschalten. Drücken Sie die Taste nochmals, wenn Sie den Ton wieder hören wollen.

 Zusätzlich zu den Fernsehfunktionen haben die farbigen Tasten (mit Ausnahme der Tasten **TV I**  und **VIDEO I** ) auch Videotextfunktionen. Die Tasten mit grünen Symbolen (mit Ausnahme der Taste ) werden ebenfalls verwendet. Erläuterungen dazu finden Sie unter „Videotext“ auf Seite 46.

# Installation

---

## Einlegen der Batterien in die Fernbedienung

- ⚠ • Legen Sie die mitgelieferten Batterien unbedingt polaritätsrichtig ein.
- Entsorgen Sie gebrauchte Batterien immer umweltfreundlich.
- Verwenden Sie nicht Batterien verschiedenen Typs oder alte und neue Batterien zusammen.

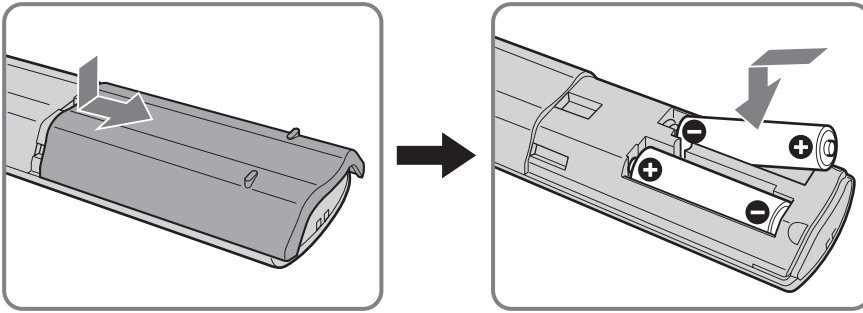

# Anschließen einer Antenne und eines Videorecorders

- Verwenden Sie das mitgelieferte Netzkabel (Typ C-6 oder Typ BF, Seite 4).
- Verwenden Sie zum Anschließen der Antenne das mitgelieferte Koaxialkabel.

 Schließen Sie das Netzkabel erst an, wenn alle anderen Anschlüsse vorgenommen wurden.

## Anschließen einer Antenne

**KLV-L32M1**

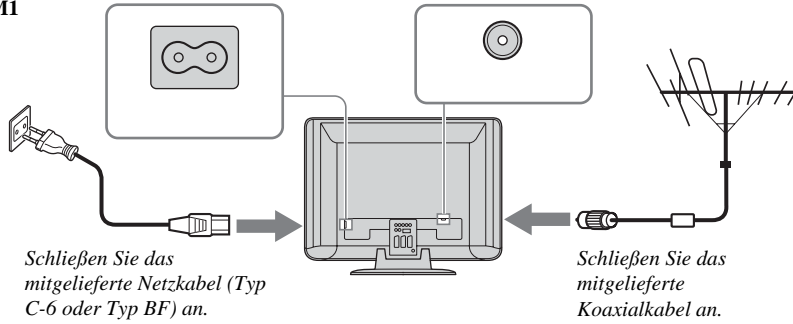

**KE-P42M1**

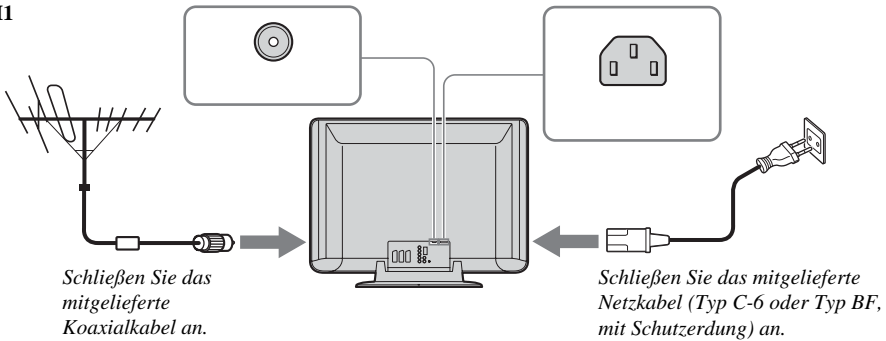

## Anschließen eines Videorecorders mit Antenne

**KLV-L32M1**

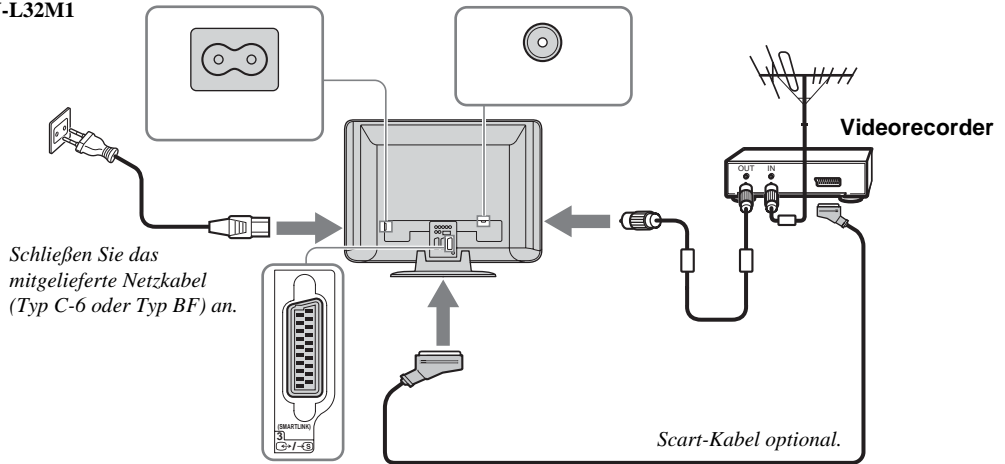

**KE-P42M1**

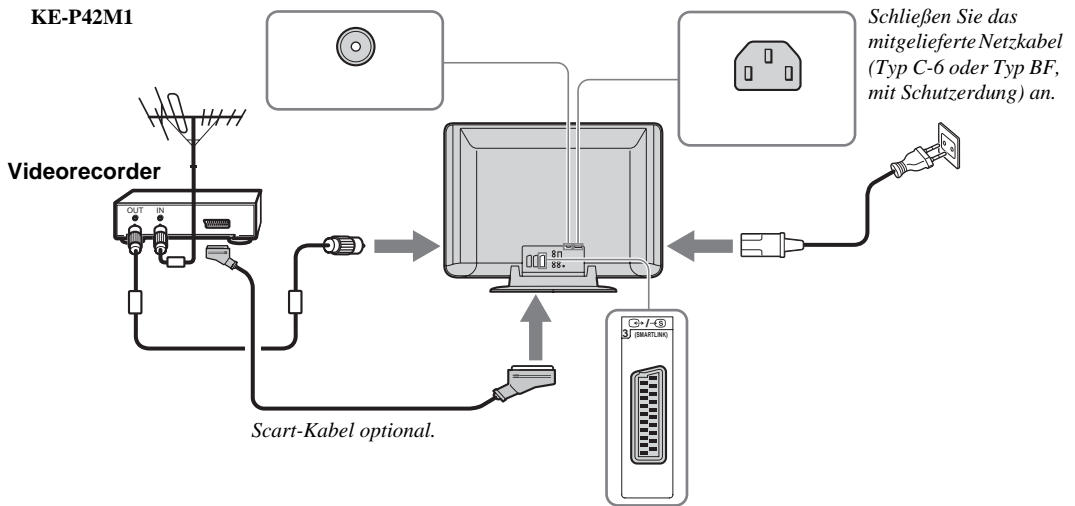

DE



- Weitere Informationen zum Anschließen eines Videorecorders finden Sie unter „Anschließen zusätzlicher Geräte“ auf Seite 50.
- Beachten Sie, dass einige Scart-Kabel möglicherweise nicht in den Anschluss am Fernsehgerät passen.

(Fortsetzung)

## Bündeln der Kabel (nur KLV-L32M1)

**i** Sie können die Kabel an der Rückseite des Fernsehgeräts verstauen.

Bündeln Sie das Netzkabel und das Koaxialkabel und sichern Sie sie mit den Klemmen am Fernsehgerät.

**i** Wenn Sie das Koaxialkabel anbringen, verlegen Sie es wie in der Abbildung dargestellt in einer Schleife.

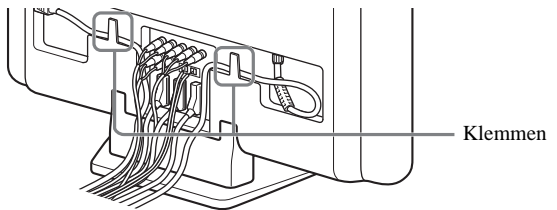

## Sichern des Netzsteckers (nur KE-P42M1)

**i** Sie müssen den Netzstecker an der Buchse AC IN des Fernsehgeräts sichern.

**1** Bringen Sie den Netzsteckerhalter (mitgeliefert) am Netzkabel an.

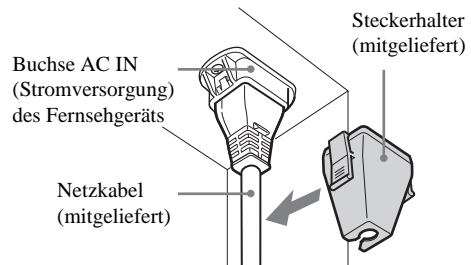

**2** Schieben Sie den Halter auf die Buchse AC IN, bis er mit einem Klicken einrastet.

**i** Zum Herausziehen des Netzkabels lösen Sie den Netzkabelhalter. Drücken Sie dazu von beiden Seiten auf den Halter und ziehen Sie den Stecker heraus.

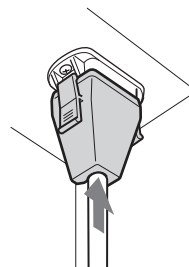

## So verhindern Sie, dass das Fernsehgerät herunterfällt

**i** Nachdem Sie die Antennen und die übrigen Geräte angeschlossen haben, müssen Sie die mitgelieferten Schraubklappen an der Rückseite des Fernsehgeräts anbringen. Führen Sie ein stabiles Sicherungskabel oder eine stabile Kette hindurch und befestigen Sie das Kabel bzw. die Kette an einer Wand oder einer Säule.

- 1 Entfernen Sie eine der zwei Schrauben an der Rückseite des Fernsehgeräts und bringen Sie die mitgelieferte Schraubklappe an der Bohrung an.

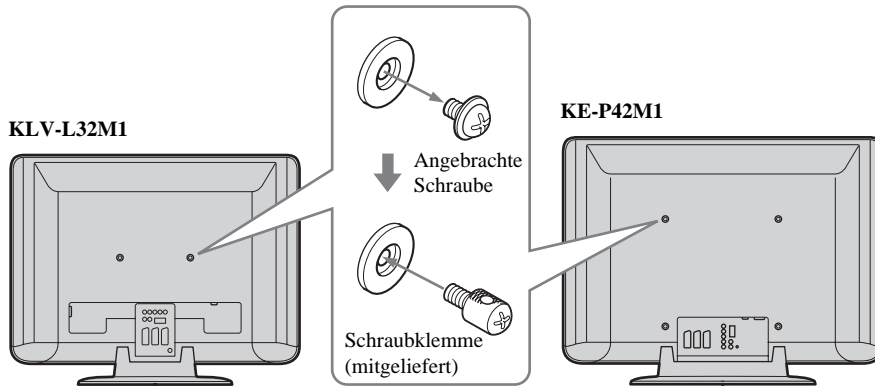

- 2 Bringen Sie die zweite Schraubklappe wie in Schritt 1 erläutert an.
- 3 Befestigen Sie an jeder Schraubklappe ein stabiles Sicherungskabel oder eine stabile Kette und bringen Sie das andere Ende des Kabels bzw. der Kette an einer Wand oder einer Säule an.

# Erste Inbetriebnahme

## Einschalten des Fernsehgeräts und automatisches Einstellen von Fernsehkanälen

**i** Wenn Sie das Fernsehgerät zum ersten Mal einschalten, erscheint eine Reihe von Menübildschirmen auf dem Fernsehschirm, mit denen Sie Folgendes ausführen können: 1) Auswählen der Sprache für die Menübildschirme, 2) Auswählen des Landes bzw. Gebietes, in dem Sie das Fernsehgerät verwenden wollen, 3) Suchen und Speichern aller verfügbaren Kanäle (Fernsehprogramme) und 4) Ändern der Reihenfolge, in der die Kanäle (Fernsehprogramme) auf dem Fernsehschirm angezeigt werden.

Wenn Sie eine dieser Einstellungen zu einem späteren Zeitpunkt ändern möchten, können Sie die entsprechende Option im Menü „Grundeinstellungen“ auswählen (Seite 40).

- 1** Schließen Sie das Fernsehgerät an das Stromnetz an (220–240 V Wechselstrom, 50 Hz).

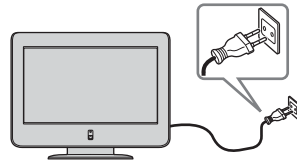





- 2** Schalten Sie das Fernsehgerät mit dem Netzschalter  am Gerät ein.

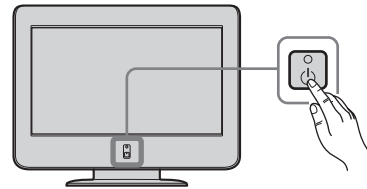

Wenn Sie das Fernsehgerät zum ersten Mal einschalten, erscheint automatisch das Menü **Language** auf dem Bildschirm (Automatische Ersteinstellung).

**i** Wenn die automatische Ersteinstellung später erneut ausgeführt werden soll, drücken Sie  auf der Rückseite des Fernsehgeräts.

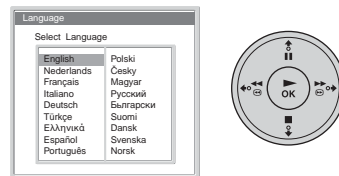

- 3** Wählen Sie mit  /  /  oder  auf der Fernbedienung die Sprache aus und bestätigen Sie die Auswahl mit **OK**.  
Nun werden alle Menüs in der ausgewählten Sprache angezeigt.



- 4** Das Menü **Land** erscheint automatisch auf dem Bildschirm. Wählen Sie mit  oder  das Land bzw. Gebiet aus, in dem Sie das Fernsehgerät verwenden, und bestätigen Sie die Auswahl mit **OK**.

**i** Wenn das Land bzw. Gebiet, in dem Sie das Fernsehgerät verwenden wollen, in der Liste nicht enthalten ist, wählen Sie „–“ statt eines Landes bzw. Gebiets.

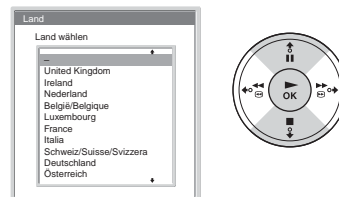

- 5** Das Menü **Autom. Progr.** erscheint automatisch auf dem Bildschirm. Wählen Sie mit **OK** die Option **Ja**.

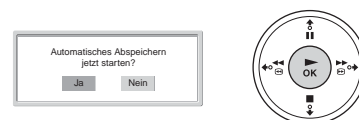



**6** Das Fernsehgerät beginnt, alle verfügbaren Kanäle zu suchen und abzuspeichern.



- Dieser Vorgang kann einige Minuten in Anspruch nehmen. Bitte haben Sie etwas Geduld und drücken Sie keine Taste. Andernfalls wird der automatische Sendersuchlauf nicht ordnungsgemäß abgeschlossen.
- Wenn beim automatischen Sendersuchlauf keine Kanäle gefunden werden können, erscheint automatisch eine weitere Meldung auf dem Bildschirm, mit der Sie aufgefordert werden, die Antenne anzuschließen. Schließen Sie bitte die Antenne an (Seite 26) und drücken Sie **OK**. Der automatische Sendersuchlauf wird erneut gestartet.

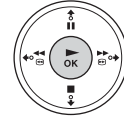

**7** Wenn der automatische Sendersuchlauf abgeschlossen ist, erscheint automatisch das Menü **Programme ordnen** auf dem Bildschirm.

**A)** Wenn Sie die Reihenfolge der Fernsehkanäle nicht ändern wollen, fahren Sie mit Schritt 8 fort.

**B)** Wenn Sie die Fernsehkanäle in einer anderen Reihenfolge abspeichern wollen:

**1** Wählen Sie mit oder die Programmnummer des Kanals aus, den Sie verschieben wollen, und drücken Sie .

**2** Wählen Sie mit oder die neue Programmnummer für den ausgewählten Kanal und drücken Sie .



Der ausgewählte Kanal wird nun an die neue Programmposition verschoben und die anderen Kanäle werden entsprechend verschoben.

**3** Wenn Sie die Position weiterer Kanäle ändern wollen, gehen Sie wie in Schritt 1 und 2 erläutert vor.

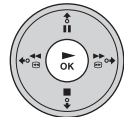
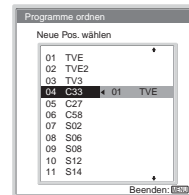
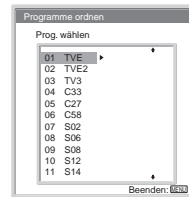

DE

**8** Blenden Sie mit **MENU** das Menü aus.

MENU



Das Fernsehgerät ist jetzt betriebsbereit.

# Menüsystem

---

## Arbeiten mit dem Menüsystem

 Bei Ihrem Fernsehgerät werden Sie mithilfe eines Menüsystems auf dem Bildschirm durch die Funktionen geführt. Navigieren Sie mit den folgenden Tasten auf der Fernbedienung im Menüsystem.

---

**1** Rufen Sie mit **MENU** das Hauptmenü auf.



---

**2** Gehen Sie zum Navigieren im Menü folgendermaßen vor.

- Zum Hervorheben des gewünschten Menüs oder der gewünschten Option drücken Sie **▼** oder **▲**.
- Zum Bestätigen des ausgewählten Menüs bzw. der ausgewählten Option drücken Sie **OK**.
- Zum Zurückschalten zum letzten Menü bzw. zur letzten Option drücken Sie **◀**.
- Zum Ändern der Einstellung der ausgewählten Option drücken Sie **▼ / ▲ / ◀** oder **▶**.
- Zum Bestätigen Ihrer Auswahl drücken Sie **OK**.

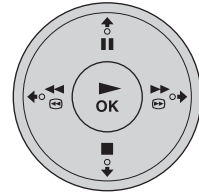

---

**3** Blenden Sie mit **MENU** das Menü aus.



# Bild-Einstellungen

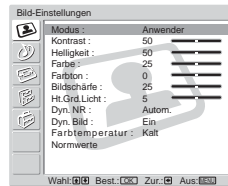
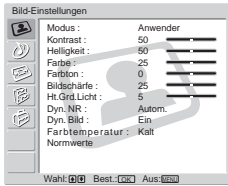



Im Menü „Bild-Einstellungen“ können Sie Bildeinstellungen vornehmen.

### Gehen Sie dazu folgendermaßen vor:

Wenn Sie die zu ändernde Option ausgewählt haben, drücken Sie **OK** und dann zum Einstellen mehrmals **↕**/**↗**/**↖** oder **↘**.

Mit diesem Menü können Sie auch die Bildqualität für den Modus „Anwender“ auf der Grundlage des Programms, das Sie ansehen, individuell einstellen.

<b>Modus</b>	<b>Live</b> Für verbesserten Bildkontrast und Bildschärfe. <b>Film</b> Für ein Bild mit hoher Detailschärfe. <b>Anwender</b> Für individuelle Einstellungen.
<b>Kontrast</b>	Mit <b>↕</b> oder <b>↖</b> verringern Sie den Bildkontrast. Mit <b>↗</b> oder <b>↘</b> verstärken Sie den Bildkontrast.
<b>Helligkeit</b>	Mit <b>↕</b> oder <b>↖</b> wird das Bild dunkler. Mit <b>↗</b> oder <b>↘</b> wird das Bild heller.
<b>Farbe</b>	Mit <b>↕</b> oder <b>↖</b> wird die Farbintensität abgeschwächt. Mit <b>↗</b> oder <b>↘</b> wird die Farbintensität verstärkt.
<b>Farbton</b>	Mit <b>↕</b> oder <b>↖</b> werden die Grüntöne verringert. Mit <b>↗</b> oder <b>↘</b> werden die Grüntöne betont.
 <b>Farbton</b> lässt sich nur bei NTSC-Farbsignalen einstellen (z. B. bei Videokassetten aus den USA).	
<b>Bildschärfe</b>	Mit <b>↕</b> oder <b>↖</b> werden die Bildkonturen weicher. Mit <b>↗</b> oder <b>↘</b> werden die Bildkonturen schärfer.
<b>Ht.Grđ.Licht</b> (nur KLV-L32M1)	Mit <b>↕</b> oder <b>↖</b> wird die Hintergrundbeleuchtung dunkler. Mit <b>↗</b> oder <b>↘</b> wird die Hintergrundbeleuchtung heller.
<b>Dyn. NR</b> (Rauschunterdrückung)	<b>Autom./Aus</b> Mit dieser Option verringern Sie den Rauschpegel.
 <b>Dyn. NR</b> (Rauschunterdrückung) kann bei Eingangssignalen von den Buchsen Y, Pb/Cb, Pr/Cr des Eingangs  nicht eingestellt werden.	
<b>Dyn. Bild</b>	<b>Ein/Aus</b> Mit dieser Option können Sie den Bildkontrast optimieren.
<b>Farbtemperatur</b>	<b>Kalt/Normal/Warm</b> Mit dieser Option können Sie den Rotanteil bei hellen Farben erhöhen (die Einstellung ist einstellbar von <b>Kalt</b> bis <b>Warm</b> ).
<b>Normwerte</b>	<b>Ende/OK</b> Mit <b>OK</b> setzen Sie die Bildeinstellungen auf die werkseitig eingestellten Werte zurück.



Nur „Modus“, „Kontrast“ und „Normwerte“ können eingestellt werden, wenn „Modus“ auf „Live“ oder „Film“ gesetzt ist.

# Ton-Einstellungen

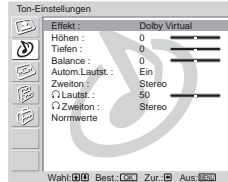
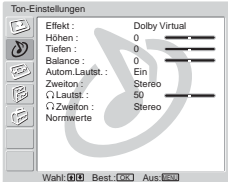
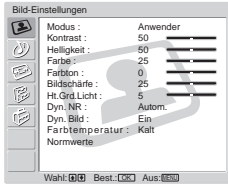

Im Menü „Ton-Einstellungen“ können Sie Toneinstellungen vornehmen.

## Gehen Sie folgendermaßen vor:

Wenn Sie die zu ändernde Option ausgewählt haben, drücken Sie **OK** und dann zum Einstellen mehrmals

↓ / ↑ / ← oder →.

### Effekt

### Aus

Kein Effekt.

### Natürlich

Klarheit, Detailgenauigkeit und Klangwirkung des Tons werden mit dem „BBE High Definition Sound system“ verstärkt.

### Dynamisch

Für eine größere Klangpräzision und naturgetreuere Musikwiedergabe werden Klarheit und Klangwirkung des Tons durch das „BBE High Definition Sound system“ verstärkt.

\*

### Dolby Virtual

Die Raumklangeffekte eines Mehrkanalsystems werden über die Fernsehlautsprecher simuliert.



- Wenn **Dolby Virtual** ausgewählt ist und Sie „Autom.Lautst.“ auf „Ein“ setzen, wechselt die Option **Effekt** automatisch zu **Natürlich**.
- Wenn Sie die Option **Effekt** auf **Natürlich**, **Dynamisch** oder **Dolby Virtual** setzen, hat dies keine Auswirkung auf den über Kopfhörer ausgegebenen Ton.

Lizenziert von BBE Sound, Inc. unter US-Patent 4.638.258, 4.482.866. „BBE“ und das BBE-Symbol sind Warenzeichen von BBE Sound, Inc.

- \* Hergestellt unter Lizenz von Dolby Laboratories. „Dolby“, „Pro Logic“ und das Doppel-D-Symbol sind Warenzeichen von Dolby Laboratories.

### Höhen

Mit ↓ oder ← werden hochfrequente Töne abgeschwächt.

Mit ↑ oder → werden hochfrequente Töne verstärkt.

### Tiefen

Mit ↓ oder ← werden tieffrequente Töne abgeschwächt.

Mit ↑ oder → werden tieffrequente Töne verstärkt.

### Balance

Mit ↓ oder ← wird die Betonung auf den linken Lautsprecher verschoben.

Mit ↑ oder → wird die Betonung auf den rechten Lautsprecher verschoben.

### Autom.Lautst.

### Ein/Aus

Der Lautstärkepegel der Kanäle bleibt unabhängig von den Sendesignalen gleich (z. B. auch bei Werbespots).



Wenn Sie „Effekt“ auf „Dolby Virtual“ setzen, wird automatisch **Aus** ausgewählt.



Wenn die Option „Lautsprecher“ im Menü „Funktionen“ auf „Eingang Mitte“ gesetzt ist, können die Optionen im Menü „Ton-Einstellungen“ nicht eingestellt werden.

---

**Zweiton****Stereo/Mono**

Bei Stereosendungen wählen Sie **Stereo** oder **Mono** aus.

**A/B/Mono**

Bei Zweikanaltonsendungen wählen Sie **A** für Tonkanal 1, **B** für Tonkanal 2 oder **Mono** für einen Monokanal, falls verfügbar.



Wenn Sie ein an das Fernsehgerät angeschlossenes Gerät auswählen, setzen Sie die Option **Zweiton** auf **Stereo**, **A** oder **B**.

---

**KH Lautst.**

Mit oder verringern Sie die Lautstärke der Kopfhörer.

Mit oder erhöhen Sie die Lautstärke der Kopfhörer.



Auch wenn Kopfhörer an das Fernsehgerät angeschlossen sind, ist der Ton über die Fernhohlsprecher zu hören.

---

**KH Zweiton**

Zum Auswählen der „Zweiton“-Einstellung für die Kopfhörer.

**Stereo/Mono**

Bei Stereosendungen wählen Sie **Stereo** oder **Mono** aus.

**A/B/Mono**

Bei Zweikanaltonsendungen wählen Sie **A** für Tonkanal 1, **B** für Tonkanal 2 oder **Mono** für einen Monokanal, falls verfügbar.



- Wenn Sie ein an das Fernsehgerät angeschlossenes Gerät auswählen, setzen Sie die Option **KH Zweiton** auf **Stereo**, **A** oder **B**.
- **KH Zweiton** wird zusammen mit „Zweiton“ eingesetzt.

---

**Normwerte****Ende/OK**

Mit **OK** setzen Sie die Toneinstellungen auf die werkseitig eingestellten Werte zurück.



Nur „Höhen“, „Tiefen“ und „Balance“ werden beim Zurücksetzen des Tons auf die werkseitig eingestellten Werte zurückgesetzt.

---

## Bildschirm einstellen

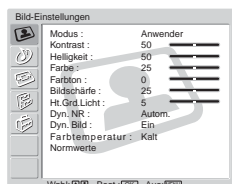

Im Menü „Bildschirm einstellen“ können Sie Bildschirmeinstellungen vornehmen.

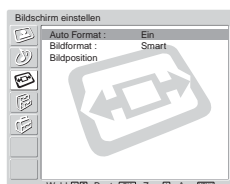
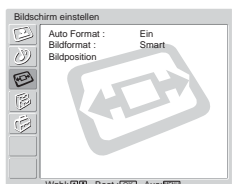

### Auto Format

Mit der Option „Auto Format“ können Sie das Bildseitenverhältnis automatisch wechseln lassen.

#### Gehen Sie folgendermaßen vor:

- 1 Wählen Sie diese Option aus und drücken Sie danach **OK**.
- 2 Wählen Sie mit **↓** oder **↑** die Einstellung **Ein** (das Fernsehgerät wechselt das Bildformat automatisch je nach dem Videoeingangssignal) oder **Aus** (die gewünschte Einstellung wird beibehalten).





- Auch wenn Sie **Ein** oder **Aus** für die Option **Auto Format** gewählt haben, können Sie das Bildformat jederzeit wechseln, indem Sie mehrmals **⏏** auf der Fernbedienung drücken.
- **Auto Format** steht nur bei PAL- und SECAM-Signalen zur Verfügung.

## Bildformat

Mit der Option „Bildformat“ können Sie das Bildformat ändern.

### Gehen Sie folgendermaßen vor:

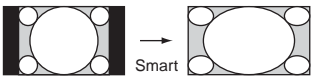
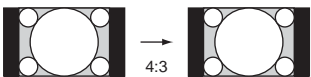
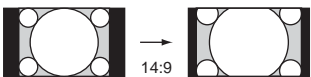
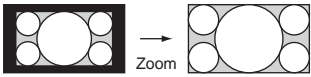
- 1 Wählen Sie diese Option aus und drücken Sie danach **OK**.
- 2 Wählen Sie mit  $\blacktriangledown$  oder  $\blacktriangleup$  das gewünschte Bildformat aus und drücken Sie dann **OK**.

<b>Smart</b> Imitation des Breitbildefeffekts bei einer 4:3-Sendung	
<b>4:3</b> Herkömmliches 4:3-Bildformat, alle Bildinformationen	
<b>14:9</b> Kompromiss zwischen 4:3- und 16:9-Bildformat	
<b>Zoom</b> Breitbildformat für Letterbox-Filme	
<b>Wide</b> Für 16:9-Sendungen	

**i** Wenn **Smart**, **14:9** oder **Zoom** ausgewählt ist, können Sie die Bildposition einstellen. Wenn Bildbereiche oben oder unten am Bildschirm abgeschnitten sind, können Sie mit  $\blacktriangleup$  oder  $\blacktriangledown$  das Bild nach oben bzw. unten verschieben (z. B. zum Lesen von Untertiteln).

## Bildposition

Mit der Option „Bildposition“ können Sie die Position des Bildes bei den einzelnen Bildformaten einstellen.

### Gehen Sie folgendermaßen vor:

- 1 Wählen Sie diese Option aus und drücken Sie danach **OK**.
- 2 Wählen Sie mit  $\blacktriangledown$  oder  $\blacktriangleup$  die gewünschte Option aus und drücken Sie **OK**. Stellen Sie dann mit  $\blacktriangledown$ / $\blacktriangleup$ / $\blacktriangleleft$  oder  $\blacktriangleright$  die Position des Bildes ein.

#### V. Position (vertikale Verschiebung)

Mit  $\blacktriangleup$  verschieben Sie das Bild nach oben.

Mit  $\blacktriangledown$  verschieben Sie das Bild nach unten.

#### H. Position (horizontale Verschiebung)

Mit  $\blacktriangleleft$  verschieben Sie das Bild nach links.

Mit  $\blacktriangleright$  verschieben Sie das Bild nach rechts.

#### Normwerte

Mit **OK** setzen Sie die Einstellungen auf die werkseitig eingestellten Werte zurück.

**i** Wenn „Bildformat“ auf „4:3“ oder „Wide“ gesetzt ist, kann **V. Position** (vertikale Verschiebung) nicht eingestellt werden.

Im Menü „Funktionen“ können Sie verschiedene Einstellungen am Fernsehgerät vornehmen.

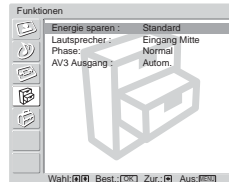
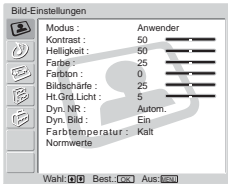

## Energie sparen

Mit der Option „Energie sparen“ können Sie den Stromverbrauch des Fernsehgeräts reduzieren.

**Gehen Sie folgendermaßen vor:**

- 1 Wählen Sie diese Option aus und drücken Sie danach **OK**.
- 2 Wählen Sie mit **▼** oder **▲** die Option **Reduziert** aus.



Wenn die Option **Energie sparen** auf **Reduziert** gesetzt ist und Sie das Fernsehgerät aus- und wieder einschalten, bleibt die Einstellung unverändert.

## Lautsprecher

Mit der Option „Lautsprecher“ können Sie auswählen, ob der Fernsehton über die Lautsprecher des Fernsehgeräts oder über ein an die Audioausgangsbuchsen angeschlossenes externes Audiogerät ausgegeben wird.

**Gehen Sie folgendermaßen vor:**

- 1 Wählen Sie diese Option aus und drücken Sie danach **OK**.
- 2 Wählen Sie mit **▼** oder **▲** die gewünschte Ausgabe aus.

### Haupt:

Der Ton vom Fernsehgerät wird über die Fernhohlautsprecher ausgegeben.

### Eingang Mitte:

Wenn ein externer Verstärker an die Buchsen CENTRE SPEAKER IN des Fernsehgeräts angeschlossen ist, werden die vom Verstärker für den mittleren Lautsprecher ausgegebenen Tonsignale über die Fernhohlautsprecher wiedergegeben.

### Aus:

Der Ton vom Fernsehgerät wird über das externe Audiogerät ausgegeben.



Wenn Sie **Eingang Mitte** wählen, können Sie die Lautstärke des mittleren Lautsprechers mit den Tasten **◀ +/-** auf der Fernbedienung einstellen. Wenn Sie **Aus** wählen, können Sie die Lautstärke des externen Geräts mit den Tasten **◀ +/-** auf der Fernbedienung einstellen. In beiden Fällen erscheint beim Drücken der Lautstärketasten die Anzeige **⊗**. Daran sehen Sie, dass die Lautstärke eines externen Geräts eingestellt wird.

## Phase

Mit der Option „Phase“ können Sie die Tonphase einstellen, wenn Sie die Fernhohlautsprecher als mittleren Lautsprecher verwenden. Wenn der Ton von den Fernhohlautsprechern (als mittlerer Lautsprecher verwendet) unnatürlich klingt, stellen Sie die Option „Phase“ ein.

**Gehen Sie folgendermaßen vor:**

- 1 Wählen Sie diese Option aus und drücken Sie danach **OK**.
- 2 Wählen Sie mit **▼** oder **▲** die Option **Umgekehrt** aus. Die Phase des Tons von den Fernhohlautsprechern wird umgekehrt.



**Phase** lässt sich nur einstellen, wenn Sie die Option „Lautsprecher“ auf „Eingang Mitte“ gesetzt haben.







---

## Bildschirmschoner (nur KE-P42M1)

Mit der Option „Bildschirmschoner“ können Sie Nachbilder verringern bzw. ihr Auftreten verhindern.

-  Wenn die folgenden Bilder längere Zeit unverändert auf dem Bildschirm angezeigt werden, kann es aufgrund der charakteristischen Merkmale von Plasmabildschirmen in einigen Bildschirmbereichen zu dauerhaften Nachbildern (Einbrennen) kommen.
- Schwarze Streifen oben und unten bei Videoquellen im Breitbildformat (Letter Box-Bilder)
  - Schwarze Streifen links und rechts bei Videoquellen im 4:3-Format (normale Fernsehsendungen)
  - Bilder von einer Spielekonsole
  - DVD-Bildschirmmenüs
  - Bildschirmmenüs, Kanalnummern usw. von angeschlossenen Geräten wie Set-Top-Boxen, Kabelmodems, Videorecordern usw.

### Gehen Sie folgendermaßen vor:

- 1 Wählen Sie diese Option aus und drücken Sie danach **OK**.
- 2 Wählen Sie mit  oder  die folgende Option und drücken Sie **OK**.  
Wählen Sie mit  oder  aus, ob das Bild verschoben werden soll (**Verschiebung**) oder ob ein weißes Bild auf dem Bildschirm angezeigt werden soll (**Weissbild**), um die Nachbilder abzuschwächen.



**Weissbild:** Wählen Sie „Ein“, damit ein weißes Bild auf dem ganzen Bildschirm angezeigt wird.

**Verschiebung:** Wählen Sie „Ein“, damit das Bild ständig verschoben wird.

-  • Die Funktion **Weissbild** wird nach 30 Minuten automatisch beendet. Wenn immer noch Nachbilder zu sehen sind, führen Sie die Schritte oben erneut aus.
- Um die Funktion **Weissbild** vor dem automatischen Ende abzubrechen, drücken Sie eine beliebige Taste (mit Ausnahme der Tasten für den Ton) auf der Fernbedienung.



---





## AV3 Ausgang

Mit der Option „AV3 Ausgang“ können Sie auswählen, welche Tonquelle am Scart-Anschluss /  3 ausgegeben werden soll. Sie können von diesem Scart-Anschluss alle Signale vom Fernsehgerät oder von externen Geräten an den anderen Anschlüssen aufnehmen.

-  Wenn Ihr Videorecorder SmartLink unterstützt, ist dieser Vorgang nicht erforderlich.

### Gehen Sie folgendermaßen vor:

- 1 Wählen Sie diese Option aus und drücken Sie danach **OK**.
- 2 Wählen Sie mit  oder  das gewünschte Ausgangssignal aus: **Autom.**, **TV**, **AV1**, **AV2** oder **AV5**.

-  • Wenn Sie **Autom.** auswählen, entspricht das Ausgangssignal immer dem auf dem Fernsehschirm angezeigten Signal.
- Wenn Sie einen Dekoder an den Scart-Anschluss /  3 oder an einen Videorecorder an diesem Scart-Anschluss angeschlossen haben, denken Sie bitte daran, **AV3 Ausgang** auf **TV** zu setzen, um eine korrekte Decodierung zu ermöglichen.
- Selbst wenn **AV3 Ausgang** auf **Autom.** gesetzt ist, werden Signale, die über die Buchsen Y, Pb/Cb, Pr/Cr des Eingangs  4 eingespeist werden, nicht am Scart-Anschluss  3 ausgegeben.
-

# Grundeinstellungen

Im Menü „Grundeinstellungen“ können Sie verschiedene Optionen am Fernsehgerät einstellen.

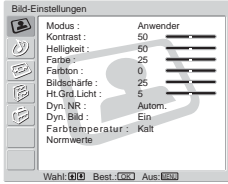

---

## Sprache

Mit der Option „Sprache“ können Sie die Sprache auswählen, in der die Menüs angezeigt werden.

### Gehen Sie folgendermaßen vor:

- 1 Wählen Sie diese Option aus und drücken Sie danach **OK**.
- 2 Gehen Sie wie in Schritt 3 unter „Einschalten des Fernsehgeräts und automatisches Einstellen von Fernsehkanälen“ auf Seite 30 erläutert vor.

---

## Land

Mit der Option „Land“ können Sie das Land bzw. Gebiet auswählen, in dem Sie das Fernsehgerät verwenden wollen.

### Gehen Sie folgendermaßen vor:

- 1 Wählen Sie diese Option aus und drücken Sie danach **OK**.
- 2 Gehen Sie wie in Schritt 4 unter „Einschalten des Fernsehgeräts und automatisches Einstellen von Fernsehkanälen“ auf Seite 30 erläutert vor.

---

## Autom. Progr.

Mit der Option „Autom. Progr.“ können Sie alle verfügbaren Kanäle (Fernsehprogramme) automatisch suchen und speichern.

### Gehen Sie folgendermaßen vor:

- 1 Wählen Sie diese Option aus und drücken Sie danach **OK**.
- 2 Gehen Sie wie in Schritt 5 und 6 unter „Einschalten des Fernsehgeräts und automatisches Einstellen von Fernsehkanälen“ auf Seite 30 erläutert vor.

---

## Programme ordnen

Mit der Option „Programme ordnen“ können Sie die Reihenfolge ändern, in der die Kanäle (Fernsehprogramme) auf dem Bildschirm angezeigt werden.

### Gehen Sie folgendermaßen vor:

















- 1 Wählen Sie diese Option aus und drücken Sie danach **OK**.
  - 2 Gehen Sie wie in Schritt 7 B) unter „Einschalten des Fernsehgeräts und automatisches Einstellen von Fernsehkanälen“ auf Seite 31 erläutert vor.
-

---

## Programmnamen

Mit der Option „Programmnamen“ können Sie für einen Kanal einen Namen aus bis zu fünf Zeichen (Buchstaben oder Ziffern) eingeben.

### Gehen Sie folgendermaßen vor:

- 1 Wählen Sie diese Option aus und drücken Sie danach **OK**.
  - 2 Wählen Sie mit  oder  die Programmnummer des Kanals aus, den Sie benennen wollen, und drücken Sie **OK**.
  - 3 Wählen Sie mit  /  /  oder  das Zeichen aus und drücken Sie **OK**.
  - 4 Wenn Sie alle Zeichen eingegeben haben, wählen Sie mit  /  /  oder  die Option „Aus“ auf dem Bildschirm aus und drücken **OK**. Der Zeicheneingabebildschirm wird geschlossen.
- Wenn Sie ein falsches Zeichen eingegeben haben, wählen Sie das Zeichen mit  oder  auf dem Bildschirm aus. Wählen Sie dann mit  /  /  oder  das richtige Zeichen aus und drücken Sie **OK**.
  - Für ein Leerzeichen wählen Sie  auf dem Bildschirm und drücken **OK**.

















---



## AV-Einstellungen

Mit der Option „AV-Einstellungen“ (A–B) haben Sie folgende Möglichkeiten:





**A)** Definieren eines Namens für ein externes Gerät, das Sie an das Fernsehgerät angeschlossen haben.

### Gehen Sie folgendermaßen vor:





- 1 Wählen Sie diese Option aus und drücken Sie danach **OK**.
  - 2 Wählen Sie mit  oder  die Eingangsquelle aus, für die Sie einen Namen eingeben wollen, und drücken Sie **OK**.
  - 3 In der Namensspalte erscheint automatisch ein Name.
    - a) Wenn Sie einen der vordefinierten Namen verwenden wollen, wählen Sie mit  oder  den gewünschten Namen aus: **AV1/AV2/AV3/AV4/AV5, VIDEO, DVD, KABEL, SPIEL, KAMERA** oder **SAT**. Drücken Sie dann **OK**.
    - b) Wenn Sie einen anderen Namen definieren wollen, wählen Sie **Bearb.** und drücken Sie **OK**. Das erste Element wird hervorgehoben. Wählen Sie mit  /  oder  ein Zeichen aus und drücken Sie **OK**.  
Wenn Sie alle Zeichen eingegeben haben, wählen Sie mit  /  /  oder  die Option „Aus“ auf dem Bildschirm aus und drücken **OK**. Der Zeicheneingabebildschirm wird geschlossen.
- Wenn Sie ein falsches Zeichen eingegeben haben, wählen Sie das Zeichen mit  oder  auf dem Bildschirm aus. Wählen Sie dann mit  /  /  oder  das richtige Zeichen aus und drücken Sie **OK**.
  - Für ein Leerzeichen wählen Sie  auf dem Bildschirm und drücken **OK**.

**B)** Überspringen der Eingänge, an die keine Geräte angeschlossen sind, wenn Sie die Eingangsquelle mit den Tasten  /  auswählen.

### Gehen Sie dazu folgendermaßen vor:

- 1 Wählen Sie diese Option aus und drücken Sie dann **OK**.
- 2 Wählen Sie mit  oder  den zu überspringenden Eingang aus und drücken Sie **OK**.
- 3 Wählen Sie mit  oder  die Option **Auslassen** aus und drücken Sie **OK**.



Wird an den Scart-Anschlüssen ,  1,  2 und  3 ein Eingangssignal erkannt, wird die Option **Auslassen** automatisch deaktiviert.

Mit der Option „Manuell abspeichern“ können Sie folgende Funktionen (A–E) ausführen:

**A)** Speichern von Kanälen nacheinander in der gewünschten Programmreihenfolge.

**Gehen Sie folgendermaßen vor:**

- 1 Wählen Sie diese Option aus und drücken Sie danach **OK**.
- 2 Heben Sie die Option **Programm** hervor und drücken Sie **OK**.
- 3 Wählen Sie mit  $\blacktriangledown$  oder  $\blacktriangle$  die Programmnummer aus, unter der Sie einen Kanal speichern wollen, und drücken Sie  $\blacktriangleleft$ . Wenn Sie für den Kanal keine weitere Option speichern wollen, drücken Sie **OK** statt  $\blacktriangleleft$  und fahren mit Schritt 8 fort.
- 4 Wählen Sie die Option **TV-System** aus und drücken Sie danach **OK**.



Je nachdem, welches Land bzw. Gebiet Sie unter „Land“ ausgewählt haben, steht diese Option möglicherweise nicht zur Verfügung (Seite 40).

- 5 Wählen Sie mit  $\blacktriangledown$  oder  $\blacktriangle$  die Fernsehnorm aus (**B/G** für westeuropäische Länder bzw. Gebiete, **D/K** für osteuropäische Länder/Gebiete, **I** für Großbritannien oder **L** für Frankreich) und drücken Sie dann  $\blacktriangleleft$ . Wenn Sie für den Kanal keine weitere Option speichern wollen, drücken Sie **OK** statt  $\blacktriangleleft$  und fahren mit Schritt 8 fort.
- 6 Wählen Sie die Option **Kanal** aus und drücken Sie **OK**.
- 7 Wählen Sie mit  $\blacktriangledown$  oder  $\blacktriangle$  den einzustellenden Kanaltyp aus (**S** für Kabelkanäle oder **C** für terrestrische Kanäle) und drücken Sie dann  $\blacktriangleright$ . Geben Sie mit den Zahlentasten die Kanalnummer des Fernsehprogramms direkt ein. Wenn Sie die Kanalnummer nicht kennen, suchen Sie den Kanal mit  $\blacktriangledown$  oder  $\blacktriangle$ . Wenn Sie den gewünschten Kanal eingestellt haben, drücken Sie **OK**.
- 8 Heben Sie die Option **Bestätigen** hervor und drücken Sie **OK**. Wählen Sie nun mit  $\blacktriangledown$  die Option **OK** aus und drücken Sie schließlich **OK**, um die Kanalwahl zu speichern.

*Zum Einstellen und Speichern weiterer Kanäle gehen Sie wie in den Schritten oben erläutert vor.*

---

**B)** Benennen eines Kanals mit bis zu fünf Zeichen (Buchstaben oder Ziffern).

**Gehen Sie folgendermaßen vor:**

- 1 Wählen Sie mit **PROG +/-** die Programmnummer des Kanals aus, den Sie benennen wollen.



Sie können keine Programmnummer auswählen, die mit der Option „Auslassen“ zum Überspringen eingestellt wurde (siehe Schritt D auf Seite 43).

- 2 Wenn das zu benennende Programm auf dem Bildschirm erscheint, wählen Sie die Option **Name** und drücken **OK**.
- 3 Wählen Sie mit  $\blacktriangledown$  /  $\blacktriangle$  /  $\blacktriangleleft$  oder  $\blacktriangleright$  das erste Zeichen aus und drücken Sie **OK**.
- 4 Wenn Sie alle Zeichen eingegeben haben, wählen Sie mit  $\blacktriangledown$  /  $\blacktriangle$  /  $\blacktriangleleft$  oder  $\blacktriangleright$  die Option „Aus“ auf dem Bildschirm aus und drücken **OK**. Der Zeicheneingabebildschirm wird geschlossen.
- 5 Heben Sie die Option **Bestätigen** hervor und drücken Sie **OK**. Wählen Sie nun mit  $\blacktriangledown$  die Option **OK** aus und drücken Sie schließlich **OK**, um die Einstellung zu speichern.

- Wenn Sie ein falsches Zeichen eingegeben haben, wählen Sie das Zeichen mit  $\boxleftarrow$  oder  $\boxrightarrow$  auf dem Bildschirm aus. Wählen Sie dann mit  $\blacktriangledown$  /  $\blacktriangle$  /  $\blacktriangleleft$  oder  $\blacktriangleright$  das richtige Zeichen aus und drücken Sie **OK**.
- Für ein Leerzeichen wählen Sie  $\square$  auf dem Bildschirm und drücken **OK**.

- 
- C)** Normalerweise wird mit der automatischen Feineinstellung (AFT) eine optimale Bildqualität erzielt. Sie können das Fernsehgerät jedoch auch manuell feineinstellen, um ein besseres Bild zu erzielen, wenn das Bild verzerrt ist.

**Gehen Sie folgendermaßen vor:**

- 1 Wählen Sie mit **PROG +/-** die Programmnummer des Kanals aus, den Sie manuell feineinstellen wollen.



Sie können keine Programmnummer auswählen, die mit der Option „Auslassen“ zum Überspringen eingestellt wurde (siehe Schritt D auf Seite 43).

- 2 Wenn das feineinzustellende Programm auf dem Bildschirm erscheint, wählen Sie die Option **AFT** und drücken **OK**.
- 3 Stellen Sie mit **▼** oder **▲** die Feineinstellung auf einen Wert zwischen -15 und +15 ein und drücken Sie **OK**.
- 4 Heben Sie die Option **Bestätigen** hervor und drücken Sie **OK**. Wählen Sie nun mit **▼** die Option **OK** aus und drücken Sie schließlich **OK**, um die Einstellung zu speichern.



Wenn Sie die automatische Feineinstellung wieder aktivieren wollen, wählen Sie **Ein** in Schritt 3 oben.

- 
- D)** Überspringen unerwünschter Programmnummern bei Auswahl mit den Tasten **PROG +/-**.

**Gehen Sie folgendermaßen vor:**

- 1 Heben Sie die Option **Programm** hervor und drücken Sie **OK**. Wählen Sie mit **▼** oder **▲** die zu überspringende Programmnummer aus.
- 2 Wenn das zu überspringende Programm auf dem Bildschirm erscheint, wählen Sie die Option **Auslassen** und drücken **OK**.
- 3 Wählen Sie mit **▼** oder **▲** die Option **Ja** und drücken Sie **OK**.
- 4 Heben Sie die Option **Bestätigen** hervor und drücken Sie **OK**. Wählen Sie nun mit **▼** die Option **OK** und drücken Sie schließlich **OK**, um die Einstellung zu speichern.

Wenn Sie diese Funktion später deaktivieren wollen, wählen Sie in Schritt 3 oben **Nein** anstatt **Ja**.

- 
- E)** Anzeigen und Aufzeichnen verschlüsselter Kanäle mithilfe eines Dekoders, der direkt oder über einen Videorecorder an den Scart-Anschluss /  3 angeschlossen ist.



Je nachdem, welches Land bzw. Gebiet Sie unter „Land“ ausgewählt haben, steht diese Option möglicherweise nicht zur Verfügung (Seite 40).

**Gehen Sie folgendermaßen vor:**

- 1 Wählen Sie mit **PROG +/-** die Programmnummer des verschlüsselten Kanals aus, den Sie anzeigen wollen.



Sie können keine Programmnummer auswählen, die mit der Option „Auslassen“ zum Überspringen eingestellt wurde (siehe Schritt D auf Seite 43).

- 2 Wenn das gewünschte Programm auf dem Bildschirm erscheint, wählen Sie die Option **Dekoder** und drücken **OK**.
- 3 Wählen Sie mit **▼** oder **▲** die Option **Ein** und drücken Sie **OK**.
- 4 Heben Sie die Option **Bestätigen** hervor und drücken Sie **OK**. Wählen Sie nun mit **▼** die Option **OK** und drücken Sie schließlich **OK**, um die Einstellung zu speichern.

Wenn Sie diese Funktion später deaktivieren wollen, wählen Sie in Schritt 3 oben **Aus** anstatt **Ein**.

# Weitere Funktionen

---

## Der Abschalttimer

 Mit dem Abschalttimer können Sie das Fernsehgerät so einstellen, dass es nach einer bestimmten Zeit automatisch in den Bereitschaftsmodus schaltet. Als Zeit bis zum automatischen Abschalten können Sie 30 Minuten, 60 Minuten, 90 Minuten oder 120 Minuten auswählen.





### So stellen Sie den Abschalttimer ein

Drücken Sie  auf der Fernbedienung so oft, bis die gewünschte Zeitdauer („30 Min.“, „60 Min.“, „90 Min.“ oder „120 Min.“) auf dem Bildschirm angezeigt wird.

Wenn der Abschalttimer aktiviert ist, leuchtet die Anzeige  (Abschalttimer) am Fernsehgerät rot.

### So deaktivieren Sie den Abschalttimer

Drücken Sie  so oft, bis „Aus“ auf dem Bildschirm erscheint.

-  • Wenn Sie das Fernsehgerät aus- und wieder einschalten, wird der Abschalttimer auf „Aus“ zurückgesetzt.
-  • Die Meldung „Absch.-Timer läuft gleich ab. Gerät wird abgeschaltet.“ wird eine Minute, bevor das Fernsehgerät in den Bereitschaftsmodus schaltet, auf dem Bildschirm angezeigt.
- Wenn Sie  /  auf der Fernbedienung drücken, wird die verbleibende Zeit, bevor das Fernsehgerät in den Bereitschaftsmodus schaltet, auf dem Bildschirm angezeigt.

## Die Bildausblendfunktion (nur KE-P42M1)

 Mit der Bildausblendfunktion können Sie das Bild auf dem Fernsehschirm ausschalten, wenn Sie z. B. nur den Ton einer Fernsehsendung oder einer DVD hören möchten.

### So blenden Sie das Bild aus

Drücken Sie  auf der Fernbedienung. Das Bild wird ausgeblendet. Der Ton ist nach wie vor zu hören.

Wenn die Bildausblendfunktion aktiviert ist, leuchtet die Anzeige  (Bild aus) am Fernsehgerät blau.



### So beenden Sie die Bildausblendfunktion







Drücken Sie eine beliebige Taste (mit Ausnahme der Tasten für den Ton) auf der Fernbedienung.

## Anhalten des Bildes

 Mit der Funktion zum Anhalten des Bildes können Sie das Bild auf dem Bildschirm zeitweilig „einfrieren“ und so länger anschauen. Dies ist nützlich, wenn Sie sich z. B. Informationen wie eine Adresse oder ein Kochrezept, die auf dem Bildschirm angezeigt werden, notieren möchten.

### So verwenden Sie die Funktion zum Anhalten des Bildes

Drücken Sie  auf der Fernbedienung, wenn das gewünschte Bild angezeigt wird. Drücken Sie  erneut, wenn Sie die Funktion zum Anhalten des Bildes deaktivieren und wieder das normale Fernsehbild sehen möchten.

-  • Wenn Sie die Eingangsquelle oder den Kanal wechseln, wird die Funktion zum Anhalten des Bildes deaktiviert.
- Wenn die Funktion zum Anhalten des Bildes aktiviert ist, erscheint das Bild auf dem Bildschirm als Standbild, aber der Ton ist nach wie vor normal zu hören.
- Wenn die Funktion zum Anhalten des Bildes aktiviert ist, funktionieren die Tasten **MENU**,  (Bildformat),  (Bild-Modus),  (Videotext) und  (NexTView) nicht.
- Die Funktion zum Anhalten des Bildes wird nach 5 Minuten deaktiviert, um Nachbilder zu vermeiden (nur KE-P42M1).
- Die Funktion zum Anhalten des Bildes wird deaktiviert, wenn Sie  (Bild aus) drücken, während die Funktion aktiviert ist (nur KE-P42M1).

# Videotext

**i** Videotext ist ein Informationsdienst, der von den meisten Fernsehsendern ausgestrahlt wird. Auf der Indexseite des Videotextdienstes (normalerweise Seite 100) finden Sie Informationen zur Verwendung dieses Dienstes. Die Tasten auf der Fernbedienung, über die Sie Videotextdienste steuern können, werden im Folgenden erläutert.

**A** Stellen Sie einen Kanal (Fernsehprogramme) mit starken Signalen ein, da es andernfalls zu Fehlern im Videotext kommen kann.

## So wechseln Sie zum Videotext

Wählen Sie den Fernsehkanal aus, dessen Videotextdienst angezeigt werden soll, und drücken Sie **☰**.

**i** Mit jedem Tastendruck auf **☰** wechselt die Anzeige zyklisch wie folgt: Videotextmodus → Videotexteinblendmodus → Fernsehmodus → Videotextmodus → (usw.)

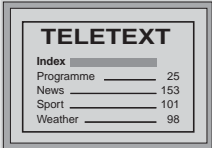

TELETEXT	
Index	
Programme	25
News	153
Sport	101
Weather	98

## So wählen Sie eine Videotextseite aus

Geben Sie über die Zahlentasten die dreistellige Seitenzahl ein.

- Wenn Sie einen Fehler gemacht haben, geben Sie einfach die richtige Seitenzahl ein.
- Wenn der Zähler auf dem Bildschirm immer weiter läuft, ist die entsprechende Seite nicht verfügbar. Geben Sie in diesem Fall eine andere Seitenzahl ein.

## So rufen Sie die nächste oder vorherige Seite auf

Drücken Sie **PROG + (⏪)** oder **PROG - (⏩)**.

## So blenden Sie Videotext über das Fernsehbild ein

Drücken Sie **☰**, wenn Videotext angezeigt wird. Drücken Sie die Taste erneut, um den Videotextmodus zu beenden.

## So halten Sie eine Videotextseite an

Bei einigen Videotextseiten gibt es Unterseiten, die automatisch nacheinander angezeigt werden. Wenn Sie das automatische Weiterschalten zur nächsten Seite anhalten möchten, drücken Sie **↶**/**↷**. Drücken Sie die Taste erneut, um das Anhalten der Videotextseiten zu beenden.

## So zeigen Sie versteckte Informationen (z. B. Antworten für ein Quiz) an

Drücken Sie **f+**/**?**. Drücken Sie die Taste erneut, um die Informationen wieder auszublenden.

## So wählen Sie eine Unterseite aus

Eine Videotextseite kann aus mehreren Unterseiten bestehen. In diesem Fall wechselt eine oben links angezeigte Seitenzahl von weiß zu grün und ein oder mehrere Pfeile erscheinen neben der Seitenzahl. Drücken Sie mehrmals **⬅** oder **➡** auf der Fernbedienung, bis die gewünschte Seite angezeigt wird.

## So blenden Sie den Videotext aus

Drücken Sie **□**.

## Fastext

**i** Beim Fastext-Dienst können Sie Seiten mit einem einzigen Tastendruck aufrufen.

Wenn Sie sich im Videotextmodus befinden und Fastext ausgestrahlt wird, erscheint unten auf der Videotextseite ein farbcodiertes Menü. Drücken Sie die farbige Taste (rot, grün, gelb oder blau), um die entsprechende Seite aufzurufen.











# NexTVView\*

\* Je nach Verfügbarkeit

 NexTVView ist eine elektronische Programmzeitschrift, in der Sie Programminformationen für verschiedene Sender finden. Sie können dabei nach Themen (Sport, Kunst usw.) oder nach dem Datum suchen.

 Beim NexTVView-Dienst werden auf dem Bildschirm falsche Zeichen angezeigt, wenn die im NexTVView-Dienst verwendete Sprache nicht mit der am Fernsehgerät eingestellten Sprache übereinstimmt. Um dieses Problem zu beheben, wählen Sie die Option „Sprache“ im Menü „Grundeinstellungen“ und stellen die gleiche Sprache ein, die im NexTVView-Dienst verwendet wird. Wählen Sie außerdem die Option „Land“ im Menü „Grundeinstellungen“ und stellen Sie das Land bzw. Gebiet ein, in dem der NexTVView-Dienst ausgestrahlt wird (Seite 40).

## Anzeigen von NexTVView

- 1 Wählen Sie einen Kanal aus, der den NexTVView-Dienst zur Verfügung stellt. Bei einem solchen Kanal erscheint die Anzeige „NexTVView“, sobald Daten zur Verfügung stehen.
- 2 Je nach Prozentsatz der verfügbaren Daten stehen beim NexTVView-Dienst zwei verschiedene Darstellungstypen zur Verfügung.
  - a) „**Programmliste**“  
Wenn beim Fernsehen die Anzeige „NexTVView“ orange auf dem Bildschirm erscheint, können Sie mit  auf der Fernbedienung die „Programmliste“ aufrufen (siehe Abb. 1 auf Seite 48).
  - b) „**Übersicht**“  
Wenn beim Fernsehen über 50 % der NexTVView-Daten zur Verfügung stehen (je nach Gebiet ist es nicht möglich, 100 % der Daten zu empfangen), erscheint die Anzeige „NexTVView“ schwarz auf dem Bildschirm. Drücken Sie in diesem Fall  auf der Fernbedienung, um die „Übersicht“ aufzurufen (siehe Abb. 2 auf Seite 48).
-  Sobald Sie den NexTVView-Dienst aufrufen, wird unten links auf dem Bildschirm der Prozentsatz der verfügbaren NexTVView-Daten angezeigt. Nachdem Sie den Dienst aufgerufen haben, erhöht sich der Prozentsatz der verfügbaren Daten nicht weiter.
- 3 So navigieren Sie in NexTVView:
  - Um den Cursor nach rechts oder links zu verschieben, drücken Sie  oder .
  - Um den Cursor nach oben oder unten zu verschieben, drücken Sie  oder .
  - Zur Bestätigung der Auswahl drücken Sie **OK**.
- 4 Um NexTVView auszuschalten, drücken Sie  auf der Fernbedienung.

DE

(Fortsetzung)

## „Programmliste“ (Abb. 1)

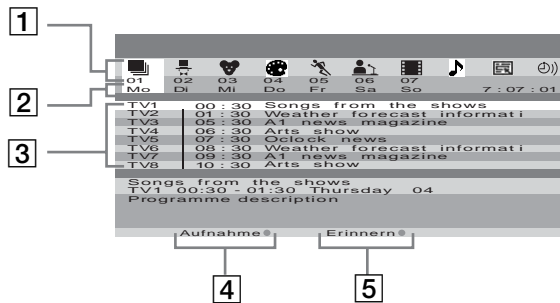

## „Übersicht“ (Abb. 2)

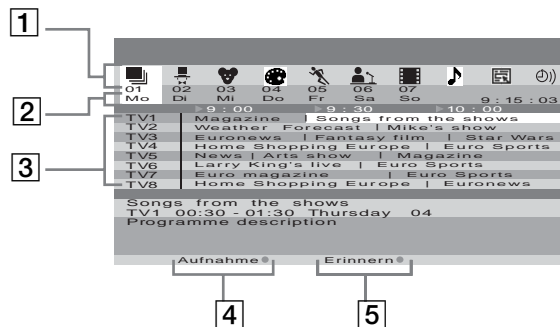

**1** **Symbole für verschiedene Themen**  
Näheres dazu finden Sie unter „Symbole und ihre Bedeutung“ auf Seite 49.

**2** **Datum**

**3** **Programmliste**

**4** **Aufnahme**



Diese Funktion steht nur zur Verfügung, wenn Sie einen Videorecorder angeschlossen haben, der SmartLink-Funktionen und die Timerprogrammierung unterstützt.

Wenn Sie die ausgewählte Sendung aufzeichnen möchten, drücken Sie die rote Taste auf der Fernbedienung.

**5** **Erinnern**

Wenn Sie daran erinnert werden möchten, dass die ausgewählte Sendung beginnt, drücken Sie die grüne Taste auf der Fernbedienung. Zu dem Zeitpunkt, an dem die Sendung ausgestrahlt werden soll, wird auf dem Bildschirm eine entsprechende Meldung angezeigt.



- Die Optionen „Aufnahme“ und „Erinnern“ werden auf dem Bildschirm angezeigt, sobald eine Sendung ausgewählt wurde. Wenn Sie jedoch den NextView-Dienst bei einem Fernsehkanal auswählen, der NextView nicht anbietet, werden die Optionen nicht angezeigt.
- Die Optionen „Aufnahme“ und „Erinnern“ stehen nicht zur Verfügung, wenn die ausgewählte Sendung bereits begonnen hat.

## Symbole und ihre Bedeutung



### **Vollständige Auswahlliste**

Alle Programminformationen werden nach Uhrzeit und Sender geordnet aufgelistet.

---



### **Unterhaltung**

---



### **Kindersendungen**

---



### **Kultur**

---



### **Sport**

---



### **Nachrichten**

---



### **Filme**

---





### **Musik**

---



### **Kanalauswahl**

Wenn der NexTView-Anbieter Informationen zu mehr als 8 Sendern ausstrahlt, können Sie 8 von diesen zu einer persönlichen Liste zusammenstellen. Auch nachdem Sie eine persönliche Liste erstellt haben, können Sie die Standardliste wiederherstellen. Wählen Sie dazu mit  auf der Fernbedienung die Option „Autom. “ aus.

---



### **Erinnerungsliste**

Hiermit können Sie eine Liste aller Sendungen (maximal 5) aufrufen, für die Sie die Erinnerungsfunktion aktiviert haben.

---

# Weitere Informationen

## Anschließen zusätzlicher Geräte

**i** Gehen Sie wie im Folgenden erläutert vor, wenn Sie zusätzliche Geräte an das Fernsehgerät anschließen möchten. Die auf dieser Seite genannten Verbindungskabel werden nicht mitgeliefert.

### Anschlüsse an der Vorderseite des Fernsehgeräts

**i** Um das aufklappbare Bedienfeld des Fernsehgeräts zu öffnen, drücken Sie von unten an der Markierung  auf die Bedienfeldabdeckung, bis ein Klicken zu hören ist. Daraufhin klappt das Bedienfeld auf.

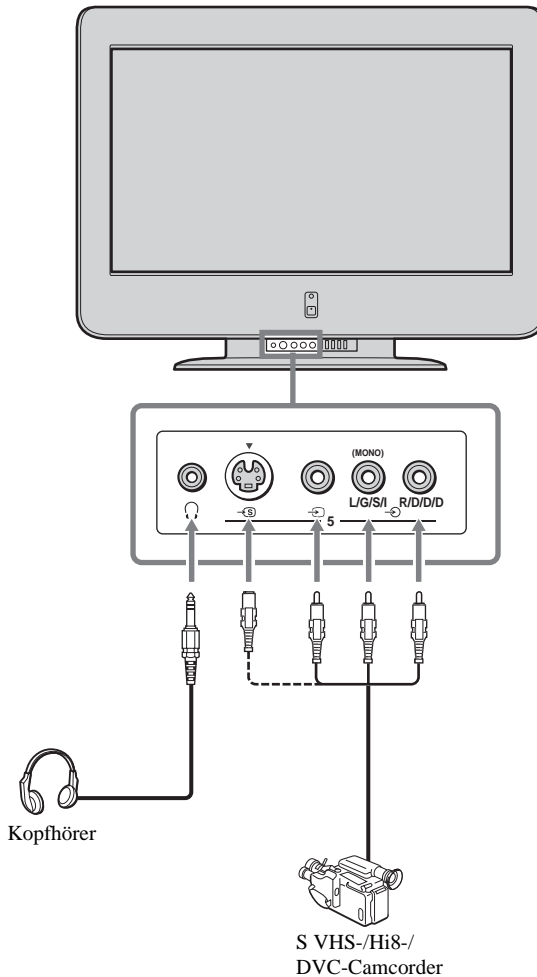
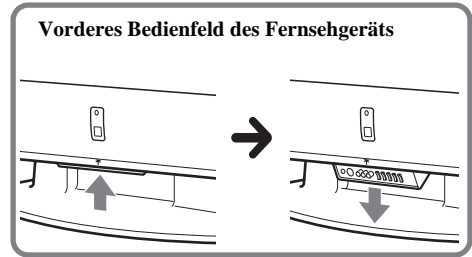

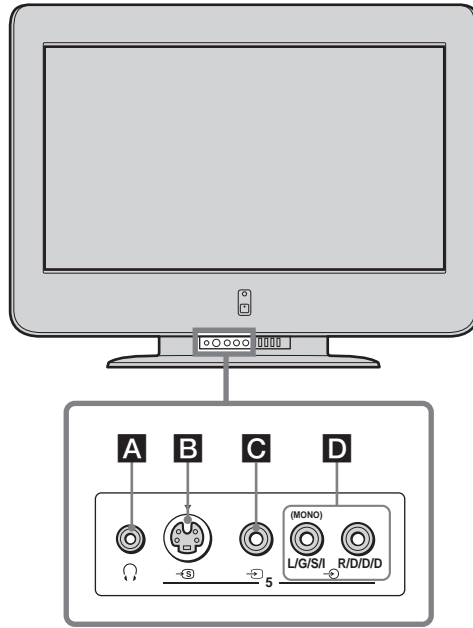

**A** 🎧: Kopfhörerbuchse  
**B** 📺: AV5-S-Videoeingangsbuchse

**C** 📺: AV5-Videoeingangsbuchse  
**D** 🎧: AV5-Audioeingangsbuchsen

- 📌 • Schließen Sie externe Geräte nicht gleichzeitig an die Anschlüsse **B** und **C** an. Andernfalls kann es zu Bildstörungen kommen.
- Auch wenn Kopfhörer an das Fernsehgerät angeschlossen sind, ist der Ton über die Fernsehlautsprecher zu hören.

**DE**

## Anschlüsse an der Rückseite des Fernsehgeräts

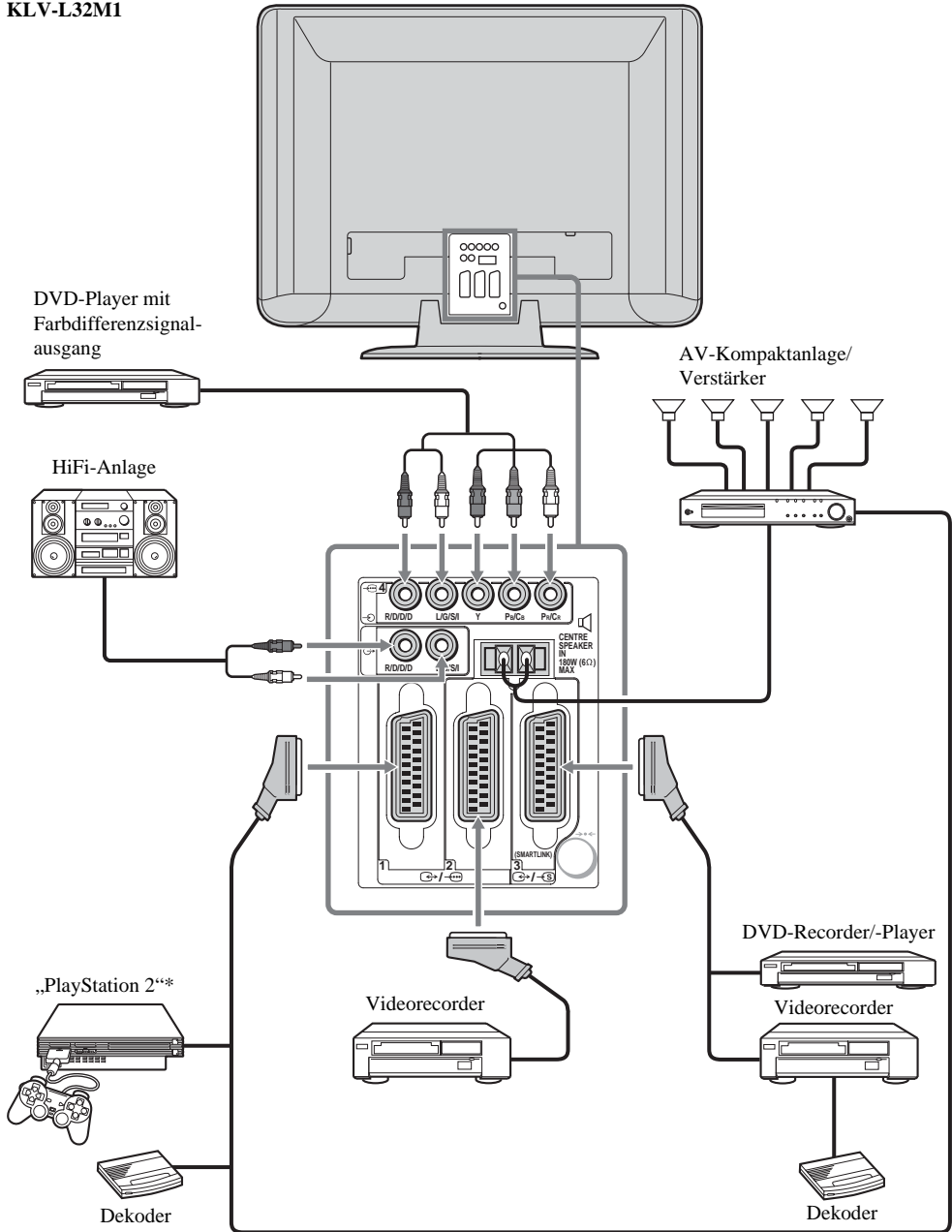

KLV-L32M1



\* „PlayStation 2“ ist ein Produkt der Sony Computer Entertainment, Inc.

\* „PlayStation“ ist ein Warenzeichen der Sony Computer Entertainment, Inc.



Schließen Sie keinen Dekoder an den Scart-Anschluss  /  2 an.



Wenn Sie ein zusätzliches Gerät wie einen Verstärker anschließen oder trennen wollen, schalten Sie dieses unbedingt aus, bevor Sie es anschließen oder trennen.

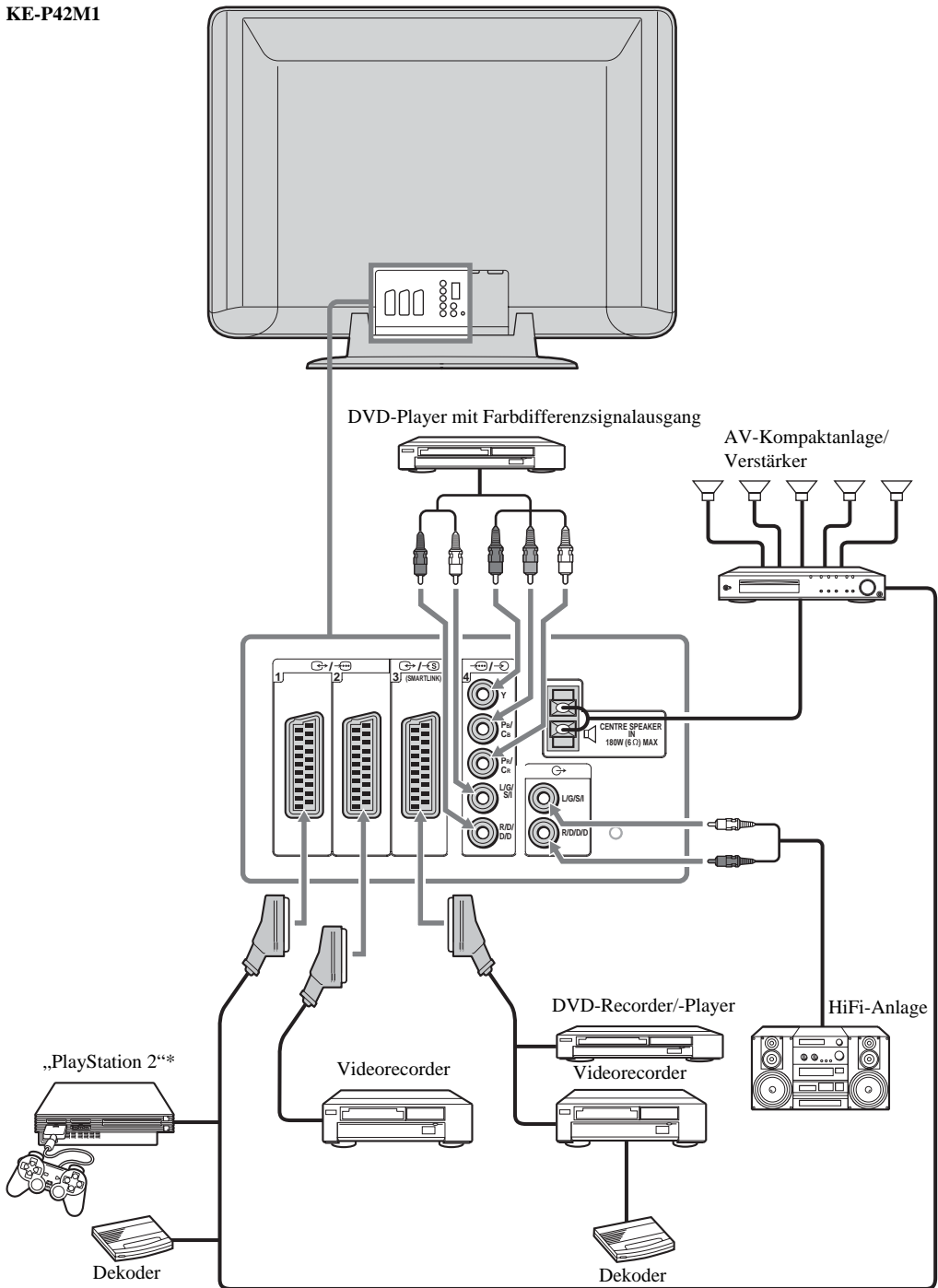

- \* „PlayStation 2“ ist ein Produkt der Sony Computer Entertainment, Inc.
- \* „PlayStation“ ist ein Warenzeichen der Sony Computer Entertainment, Inc.

**i** Schließen Sie keinen Dekoder an den Scart-Anschluss 2 an.

**A** Wenn Sie ein zusätzliches Gerät wie einen Verstärker anschließen oder trennen wollen, schalten Sie dieses unbedingt aus, bevor Sie es anschließen oder trennen.

(Fortsetzung)

KLTV-L32M1

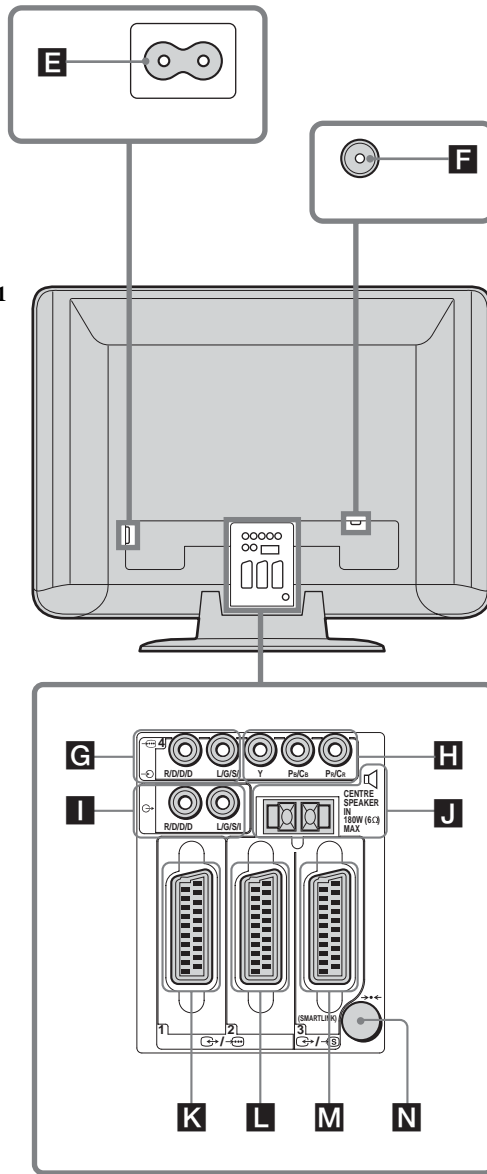



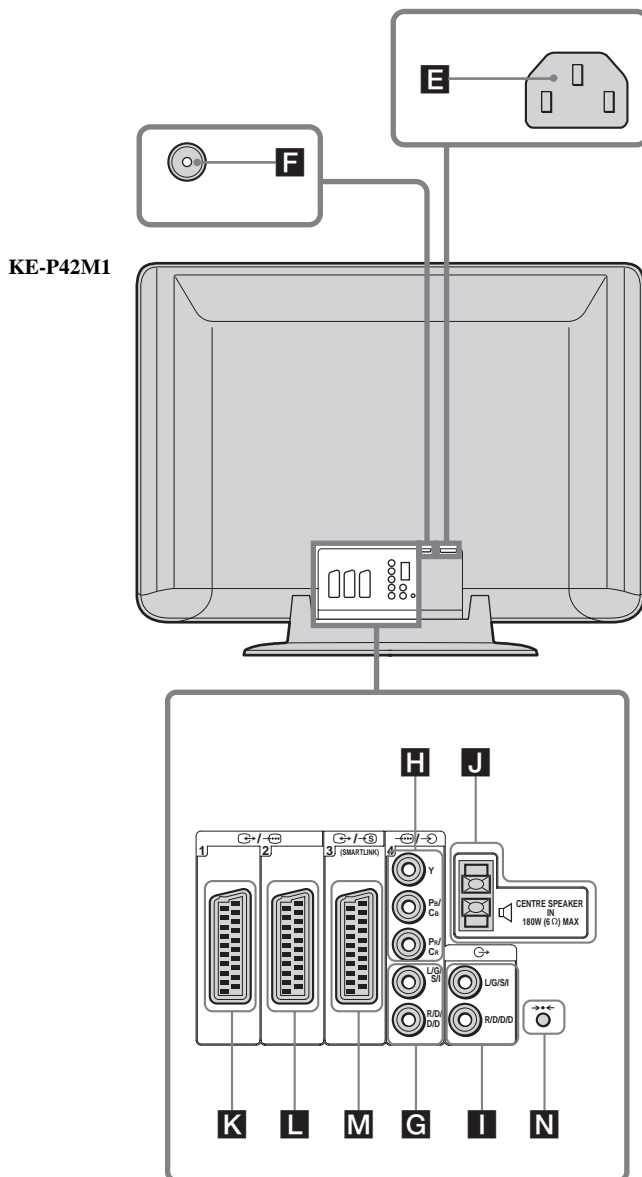

- E** Schließen Sie hier das mitgelieferte Netzkabel an.
- F** Schließen Sie hier das mitgelieferte Koaxialkabel an.
- G** 4: AV4-Audioeingangsbuchsen
- H** 4: AV4-Buchsen Y P<sub>B</sub>/C<sub>B</sub> Pr/C<sub>r</sub>
- I** : Audioausgangsbuchsen

- J** CENTRE SPEAKER IN-Anschlüsse
- K** 1: AV1-Scart-Anschluss  
AV1-Scart-Anschluss. Über diesen Anschluss wird das Videosignal vom Fernsehgerät ausgegeben.
- L** 2: AV2-Scart-Anschluss  
AV2-Scart-Anschluss. Über diesen Anschluss werden alle Videosignale für das Fernsehgerät ausgegeben, nicht nur die Signale vom Fernsehgerät.
- M** 3: AV3-Scart-Anschluss (SmartLink)
- N** : Taste für automatische Ersteinstellung



Beachten Sie, dass einige Scart-Kabel möglicherweise nicht in den Anschluss am Fernsehgerät passen.

## Anschließen eines Videorecorders





Erläuterungen zum Anschließen eines Videorecorders finden Sie unter „Anschließen einer Antenne und eines Videorecorders“ auf Seite 26. Es empfiehlt sich, den Videorecorder über ein Scart-Kabel anzuschließen. Wenn Sie kein Scart-Kabel verwenden, speichern Sie das Testsignal des Videorecorders über die Option „Manuell abspeichern“ unter der Fernsehprogrammnummer „0“. Erläuterungen zum manuellen Abspeichern von Sendern unter Programmnummern finden Sie auf Seite 42, Schritt A. Wie Sie den Ausgangskanal des Videorecorders ermitteln, schlagen Sie bitte in der Bedienungsanleitung zum Videorecorder nach.

## Anschließen eines Videorecorders oder DVD-Recorders mit SmartLink-Unterstützung

 SmartLink stellt eine direkte Verbindung zwischen dem Fernsehgerät und dem Videorecorder bzw. DVD-Recorder her. Weitere Informationen zu SmartLink finden Sie in der Bedienungsanleitung zum Videorecorder bzw. DVD-Recorder.



Wenn Sie einen Videorecorder oder DVD-Recorder mit SmartLink-Unterstützung verwenden, schließen Sie den Videorecorder bzw. DVD-Recorder über ein Scart-Kabel an den Scart-Anschluss  3  an.

**Wenn Sie einen DVD-Recorder an die Buchsen Y, PB/CB, PR/CR des Eingangs  4 anschließen (H)**

Einige DVD-Recorder arbeiten mit dem Farbdifferenzsignalformat. Wenn Sie Farbdifferenzsignale einspeisen wollen, schließen Sie den DVD-Recorder an die Buchsen Y, PB/CB, PR/CR des Eingangs  4  und die Audioeingangsbuchsen  4 an .

## Anschließen eines Dekoders



**Wenn Sie einen Dekoder an den Scart-Anschluss  3  oder an einen an diesen Scart-Anschluss angeschlossenen Videorecorder anschließen haben**



Wählen Sie die Option „Manuell abspeichern“ im Menü „Grundeinstellungen“. Wählen Sie die Option „Dekoder“ und wählen Sie dann mit  oder  die Einstellung „Ein“. Gehen Sie wie hier erläutert für alle codierten Eingangssignale vor.

 Je nachdem, welches Land bzw. Gebiet Sie unter „Land“ ausgewählt haben, steht diese Option möglicherweise nicht zur Verfügung (Seite 40).

## Anschließen externer Audiogeräte

**So lassen Sie den Ton des Fernsehgeräts über eine HiFi-Anlage wiedergeben**

Schließen Sie die HiFi-Anlage an die Audioausgangsbuchsen   an, wenn Sie die Audioausgangssignale vom Fernsehgerät über die HiFi-Anlage verstärken lassen möchten. Wählen Sie dann im Menüsystem das Menü „Funktionen“ und setzen Sie „Lautsprecher“ auf „Aus“ (Seite 38).

 Wenn Sie das Fernsehgerät ein- oder ausschalten und an die Audioausgangsbuchsen  ein Hi-Fi-Gerät angeschlossen ist, drehen Sie die Lautstärke an diesem Hi-Fi-Gerät herunter.

Wenn die Lautstärke zu hoch eingestellt ist, kann das Hi-Fi-Gerät beschädigt werden.

**So verwenden Sie die Anschlüsse CENTRE SPEAKER IN**

Sie können den Ausgang für den mittleren Lautsprecher eines externen Verstärkers mit den Anschlüssen CENTRE SPEAKER IN am Fernsehgerät  verbinden. Die Tonsignale für den mittleren Lautsprecher, wie z. B. beim 5.1-Kanal-Raumklang, werden über die Fernhohlraumlautsprecher wiedergegeben. Wählen Sie im Menüsystem das Menü „Funktionen“ und setzen Sie „Lautsprecher“ auf „Eingang Mitte“ (siehe Seite 38).

# Verwenden zusätzlicher Geräte

- 1 Schließen Sie das Gerät an den angegebenen Anschluss am Fernsehgerät an. Erläuterungen dazu finden Sie auf Seite 50 bis 56.
- 2 Schalten Sie das angeschlossene Gerät ein.
- 3 Wenn Sie das Bild vom angeschlossenen Gerät sehen möchten, drücken Sie die Taste / auf der Fernbedienung so oft, bis das entsprechende Eingangssymbol auf dem Bildschirm erscheint.

Symbol	Eingangssignale
1,  2 oder  3	• Audio-/Videoeingangssignal vom Scart-Anschluss <b>K</b> , <b>L</b> oder <b>M</b> .
1 oder  2	• RGB-Eingangssignal vom Scart-Anschluss <b>K</b> oder <b>L</b> . Dieses Symbol wird nur angezeigt, wenn eine RGB-Quelle angeschlossen ist.
3	• S-Videoeingangssignal vom Scart-Anschluss <b>M</b> .
4	• Farbdifferenzeingangssignal von den Buchsen Y, Pb/Cb, Pr/Cr <b>H</b> und Audioeingangssignal von <b>G</b> .
5	• Videoeingangssignal von der Cinchbuchse <b>C</b> und Audioeingangssignal von <b>D</b> .
5	• S-Videoeingangssignal von der S-Videoeingangsbuchse <b>B</b> und Audioeingangssignal von <b>D</b> .

- 4 Drücken Sie die Taste auf der Fernbedienung, um zum normalen Fernsehbild zurückzuschalten.

- 1-Scart-Anschluss (**K**). Über diesen Anschluss wird nur das Videosignal vom Fernsehtuner ausgegeben.
- 2-Scart-Anschluss (**L**). Über diesen Anschluss werden alle Videosignale für das Fernsehgerät ausgegeben, nicht nur die Signale vom Fernsehtuner.

DE

## Bei Monogeräten

Schließen Sie den Cinchstecker an die Buchse L/G/S/I an und drücken Sie / so oft, bis das Eingangssymbol 5 oder 5 auf dem Bildschirm erscheint.

Wählen Sie das Menü „Ton-Einstellungen“ aus und setzen Sie „Zweiton“ auf „A“ (Seite 35).

# Einstellen der Fernbedienung auf einen Videorecorder bzw. ein DVD-Gerät

Die Fernbedienung ist werkseitig so eingestellt, dass Sie damit sofort nach dem Einlegen der Batterien die Grundfunktionen dieses Fernsehgeräts, der meisten DVD-Geräte von Sony sowie der Videorecorder von Sony ausführen können. Wenn Sie Videorecorder und DVD-Geräte anderer gängiger Hersteller und bestimmte Videorecorder von Sony bedienen möchten, führen Sie bitte die folgenden Schritte aus:

**i** Schlagen Sie zunächst in der Liste auf Seite 59 die dreistellige Codenummer für den Hersteller des DVD-Geräts oder Videorecorders nach. Sind für einen Hersteller mehrere Codenummern aufgelistet, geben Sie die zuerst aufgelistete Nummer ein.

**1** Drücken Sie den Medienwählschalter auf der Fernbedienung so oft, bis die Anzeige für den Videorecorder bzw. das DVD-Gerät grün leuchtet.

**A** Wenn der Medienwählschalter auf die Position TV eingestellt ist, können keine Codenummern gespeichert werden.

**2** Drücken Sie die gelbe Taste, bevor die grüne Anzeige erlischt, und halten Sie sie etwa sechs Sekunden lang gedrückt, bis die grüne Anzeige anfängt zu blinken.

**3** Geben Sie alle drei Stellen der Codenummer für den gewünschten Hersteller (Seite 59) mithilfe der Zahlentasten auf der Fernbedienung ein, solange die grüne Anzeige blinkt.

**i** Wenn Sie die ausgewählte Codenummer richtig eingegeben haben, leuchten alle drei grünen Anzeigen kurz auf.

**4** Schalten Sie den Videorecorder bzw. den DVD-Player ein und überprüfen Sie, ob die wichtigsten Funktionen über die Fernbedienung ausgeführt werden können.

- A**
- Wenn sich nur einige oder keine Funktionen des Geräts ausführen lassen, überprüfen Sie bitte, ob Sie die richtige Codenummer eingegeben haben, oder versuchen Sie es mit der nächsten für den Hersteller angegebenen Codenummer (Seite 59).
  - Die gespeicherten Herstellercodes gehen möglicherweise verloren, wenn schwache Batterien nicht innerhalb von wenigen Minuten ausgetauscht werden. Um die Codenummer für das DVD-Gerät bzw. den Videorecorder erneut zu speichern, gehen Sie bitte wie oben erläutert vor. Innen an der Batteriefachabdeckung befindet sich ein kleiner Aufkleber, auf dem Sie die benötigten Codenummern notieren können.
  - Codenummern gibt es nicht für alle Hersteller und nicht für alle Modelle der einzelnen Hersteller.

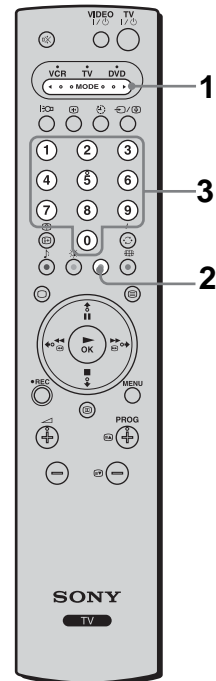

Herstellerliste für Videorecorder		Herstellerliste für DVD-Geräte	
Hersteller	Code	Hersteller	Code
SONY (VHS)	301, 302, 303, 308, 309, 362	SONY	001
SONY (BETA)	303, 307, 310	AIWA*	021
SONY (DV)	304, 305, 306	DENON	018, 027, 020, 002
AIWA*	325, 331, 351	GRUNDIG	009, 028, 023, 024, 016, 003
AKAI	326, 329, 330	HITACHI	025, 026, 015, 004
DAEWOO	342, 343	JVC	006, 017
GRUNDIG	358, 355, 360, 361, 320, 351	KENWOOD	008
HITACHI	327, 333, 334	LG	015, 014
JVC	314, 315, 322, 344, 352, 353, 354, 348, 349	LOEWE	009, 028, 023, 024, 016, 003
LG	332, 338	MAGNAVOX	009, 028, 023, 024, 016, 003
LOEWE	358, 355, 360, 361, 320, 351	MATSUI	013, 016
MATSUI	356, 357	MICROMEDIA	009
MITSUBISHI	346, 347	MITSUBISHI	010
ORION	328	ONKYO	022
PANASONIC	321, 323	OPTINUS	004
PHILIPS	311, 312, 313, 316, 317, 318, 358, 359	PANASONIC	018, 027, 020, 002
SAMSUNG	339, 340, 341, 345	PHILIPS	009, 028, 023, 024, 016, 003
SANYO	335, 336	PIONEER	004
SHARP	324	RCA	005
THOMSON	319, 350	SAMSUNG	011, 014
TOSHIBA	337	SANYO	007
		SHARP	019, 027
		THOMSON	012
		TOSHIBA	003
		YAMAHA	018, 027, 020, 002

\* Wenn ein Videorecorder oder DVD-Player von AIWA nicht funktioniert, wenn Sie den Code für AIWA eingeben, dann geben Sie stattdessen den Code für SONY ein.

DE

# Technische Daten

## Anzeigeeinheit:

### (KLV-L32M1)

Betriebsspannung:

220–240 V Wechselstrom, 50 Hz

Bildschirmgröße:

32 Zoll

ca. 80,0 cm (diagonal gemessen)

Anzeigauflösung:

1.366 Punkte (horizontal) × 768 Zeilen (vertikal)

Leistungsaufnahme:

145 W

Leistungsaufnahme im Bereitschaftsmodus:

max. 0,6 W

Abmessungen (B × H × T):

ca. 835 × 670,5 × 287,5 mm (mit Ständer)

ca. 835 × 603,5 × 110 mm (ohne Ständer)

Gewicht:

ca. 19,7 kg (mit Ständer)

ca. 17,4 kg (ohne Ständer)

### (KE-P42M1)

Betriebsspannung:

220–240 V Wechselstrom, 50 Hz

Bildschirmgröße:

42 Zoll

ca. 107,4 cm (diagonal gemessen)

Anzeigauflösung:

852 Punkte (horizontal) × 480 Zeilen (vertikal)

Leistungsaufnahme:

365 W

Leistungsaufnahme im Bereitschaftsmodus:

max. 0,6 W

Abmessungen (B × H × T):

ca. 1.075 × 826 × 312 mm (mit Ständer)

ca. 1.075 × 750 × 110 mm (ohne Ständer)

Gewicht:

ca. 45 kg (mit Ständer)

ca. 39,5 kg (ohne Ständer)

## Bildschirmssystem:

### (KLV-L32M1)

LCD-Bildschirm (Flüssigkristall-Display)

### (KE-P42M1)

Plasmabildschirm

## Fernsehnorm:

Je nach ausgewähltem Land bzw. Gebiet:

B/G/H, D/K, L, I

## Farbsystem:

PAL, SECAM

NTSC 3,58, 4,43 (nur Videoeingang)

## Antenne:

75-Ohm-Außenantenne für VHF/UHF

## Kanalbereich:

VHF: E2–E12

UHF: E21–E69

CATV: S1–S20

HYPER: S21–S41

D/K: R1–R12, R21–R69

L: F2–F10, B–Q, F21–F69

I: UHF B21–B69

## Anschlüsse:

 1

21-poliger Scart-Anschluss (CENELEC-Standard) mit Audio-/Videoeingang, RGB-Eingang und Audio-/Videoausgang für Fernsehsignale.

 2

21-poliger Scart-Anschluss (CENELEC-Standard) mit Audio-/Videoeingang, RGB-Eingang und Audio-/Videoausgang.

 3 (SMARTLINK)

21-poliger Scart-Anschluss (CENELEC-Standard) mit Audio-/Videoeingang, S-Videoeingang, wählbarem Audio-/Videoausgang und SmartLink-Schnittstelle.

 4

Y: 1 Vp-p, 75 Ohm, 0,3 V, sync-negativ

PB: 0,7 Vp-p, 75 Ohm

PR: 0,7 Vp-p, 75 Ohm

 4

Audioeingang (Cinchbuchsen)

500 mV effektiver Mittelwert

Impedanz: 47 kOhm

 5

S-Videoeingang (4-polig, Mini-DIN)

 5

Videoeingang (Cinchbuchse)

 5

Audioeingang (Cinchbuchsen)



Audioausgang (links/rechts) (Cinchbuchsen)



Kopfhörerbuchse



CENTRE SPEAKER IN:

max. 180 W (6 Ohm)

## Tonausgabe:

10,0 W + 10,0 W

## Mitgeliefertes Zubehör:

- Fernbedienung  
RM-Y1102 (KLV-L32M1) (1)  
RM-Y1002 (KE-P42M1) (1)
- Batterien der Größe AA (Typ R6) (2)
- Koaxialkabel (1)
- Netzkabel (Typ C-6) (1)
- Netzkabel (Typ BF) (1)



Je nach Land, werden diese

Stromzufuhrkabel Typ BF nicht mitgeliefert.

- Reinigungstuch (nur KE-P42M1) (1)
- Schraubklemmen (2)
- Steckerhalter (nur KE-P42M1) (1)

## Sonderzubehör:

- Wandmontagehalterung SU-LW1 (nur KLV-L32M1)
- Wandmontagehalterung SU-PW2 (nur KE-P42M1)
- Fernsehständer SU-PG3

## Weitere Funktionen:

- Videotext, Fastext
- Abschalttimer
- SmartLink (Direkte Verbindung zwischen Fernsehgerät und kompatiblen Videorecorder oder DVD-Recorder. Weitere Informationen zu SmartLink finden Sie in der Bedienungsanleitung zum Videorecorder bzw. DVD-Recorder.)
- Automatische Erkennung der Fernsehnorm
- Auto Format
- Anhalten des Bildes
- NextView (je nach Verfügbarkeit des Dienstes)
- Bild aus (nur KE-P42M1)



# Störungsbehebung

## Selbstdiagnose

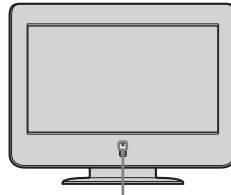
Dieses Fernsehgerät verfügt über eine Selbstdiagnosefunktion. Wenn am Fernsehgerät ein Problem vorliegt, blinkt die Anzeige  (Netz/Bereitschaft) mehrmals rot. Notieren Sie, wie oft und wie schnell die Anzeige blinkt. Diese Informationen geben Ihrem Händler oder dem Sony-Kundendienst Aufschluss über den Zustand des Fernsehgeräts.







Anzeige  (Netz/Bereitschaft) blinkt rot

- 1 Notieren Sie, wie lange die Anzeige  (Netz/Bereitschaft) blinkt.  
Beispiel: Die Anzeige blinkt zwei Sekunden lang, blinkt eine Sekunde lang nicht und blinkt erneut zwei Sekunden lang.
- 2 Schalten Sie das Fernsehgerät mit dem Netzschalter  am Fernsehgerät aus, trennen Sie das Netzkabel vom Gerät und teilen Sie Ihrem Händler oder dem Sony-Kundendienst mit, wie lange die Anzeige blinkt (Dauer und Intervall).









## Fehlersymptome und Abhilfemaßnahmen

-  Im Folgenden sind einige einfache Maßnahmen aufgeführt, mit denen Sie Bild- und Tonstörungen eventuell selbst beheben können.
- Wenn Sie die Störungen anhand dieser Maßnahmen nicht beheben können, lassen Sie das Fernsehgerät von qualifiziertem Kundendienstpersonal überprüfen. Öffnen Sie das Gehäuse unter keinen Umständen selbst.

DE

Problem	Mögliche Lösung
<b>Kein Bild</b>  Es wird kein Bild angezeigt (Bildschirm ist schwarz) und es ist kein Ton zu hören.	<ul style="list-style-type: none"><li>• Überprüfen Sie die Antennenverbindung.</li><li>• Schließen Sie das Fernsehgerät an eine Netzsteckdose an und drücken Sie den Netzschalter  am Fernsehgerät.</li><li>• Wenn die Anzeige  (Netz/Bereitschaft) rot leuchtet, drücken Sie <b>TV</b>  auf der Fernbedienung.</li></ul>
Das Fernsehgerät schaltet sich automatisch aus (wechselt in den Bereitschaftsmodus).	<ul style="list-style-type: none"><li>• Überprüfen Sie, ob der Abschalttimer aktiviert ist (Seite 44).</li><li>• Wenn im Fernsehmodus 10 Minuten lang kein Signal eingeht und keine Taste gedrückt wird, schaltet das Fernsehgerät automatisch in den Bereitschaftsmodus.</li></ul>
Von dem an den Scart-Anschluss angeschlossenen Gerät werden kein Bild und keine Menüs angezeigt.	<ul style="list-style-type: none"><li>• Stellen Sie sicher, dass das angeschlossene Gerät eingeschaltet ist und drücken Sie  /  auf der Fernbedienung so oft, bis das richtige Eingangssymbol auf dem Bildschirm erscheint.</li><li>• Überprüfen Sie die Verbindung zwischen dem angeschlossenen Gerät und dem Fernsehgerät.</li></ul>

(Fortsetzung)

Problem	Mögliche Lösung
<b>Das Bild ist schlecht oder instabil.</b>	
Doppelbilder bzw. Nachbilder treten auf.	<ul style="list-style-type: none"> <li>• Überprüfen Sie die Antennen-/Kabelverbindungen.</li> <li>• Überprüfen Sie Aufstellort und Ausrichtung der Antenne.</li> </ul>
Auf dem Bildschirm ist nur Störrauschen (Schnee) zu sehen.	<ul style="list-style-type: none"> <li>• Überprüfen Sie, ob die Antenne beschädigt ist.</li> <li>• Überprüfen Sie, ob die Lebensdauer der Antenne (drei bis fünf Jahre im normalen Betrieb, ein bis zwei Jahre in Meeresnähe) abgelaufen ist.</li> </ul>
Gepunktete Linien oder Streifen sind zu sehen.	<ul style="list-style-type: none"> <li>• Halten Sie das Fernsehgerät von Quellen elektrischer Störfelder wie Autos, Motorrädern und Haartrocknern fern.</li> </ul>
Bei Farbsendungen fehlen die Farben im Bild.	<ul style="list-style-type: none"> <li>• Wählen Sie im Menüsystem das Menü „Bild-Einstellungen“ aus und wählen Sie „Normwerte“, um die werkseitigen Einstellungen wiederherzustellen (Seite 33).</li> <li>• Wenn Sie „Energie sparen“ auf „Reduziert“ setzen, werden die Farben möglicherweise schwächer (Seite 38).</li> </ul>
Beim Anzeigen eines Signals von den Buchsen Y, Pb/Cb, Pr/Cr des Eingangs  4 fehlen die Farben oder werden verfälscht angezeigt.	<ul style="list-style-type: none"> <li>• Überprüfen Sie den Anschluss der Buchsen Y, Pb/Cb, Pr/Cr des Eingangs  4.</li> <li>• Stellen Sie sicher, dass die Stecker fest in den Buchsen Y, Pb/Cb, Pr/Cr des Eingangs  4 sitzen.</li> </ul>
Einige winzige schwarze Punkte und/oder helle Lichtpunkte sind auf dem Bildschirm zu sehen.	<ul style="list-style-type: none"> <li>• Das Bild wird bei diesem Fernsehgerät aus Pixeln zusammengesetzt. Winzige schwarze Punkte und/oder helle Lichtpunkte (Pixel) auf dem Bildschirm stellen keine Fehlfunktion dar.</li> </ul>
Auf dem Bildschirm sind Bilder eingebraunt (Nachbilder) (nur KE-P42M1).	<ul style="list-style-type: none"> <li>• Wählen Sie im Menüsystem die Option „Bildschirmschoner“ im Menü „Funktionen“ aus und setzen Sie „Weissbild“ auf „Ein“, um die Nachbilder abzuschwächen.</li> </ul>
Beim Einschalten des Fernsehgeräts flimmert der Bildschirm (nur KE-P42M1).	<ul style="list-style-type: none"> <li>• Dies ist ein charakteristisches Merkmal von Plasmabildschirmen und stellt keine Fehlfunktion dar.</li> </ul>
Das Bild ist zu hell.	<ul style="list-style-type: none"> <li>• Wählen Sie im Menüsystem das Menü „Bild-Einstellungen“ aus und wählen Sie dann „Modus“. Wählen Sie dann den gewünschten Bildmodus (Seite 33).</li> </ul>
Im Bild treten Streifen auf.	<ul style="list-style-type: none"> <li>• Stellen Sie sicher, dass die Antenne mit dem mitgelieferten Koaxialkabel angeschlossen ist.</li> <li>• Halten Sie das Antennenkabel von anderen Verbindungskabeln fern.</li> <li>• Verwenden Sie keine zweiadrigen 300-Ohm-Kabel, da es andernfalls zu Interferenzen kommen kann.</li> </ul>
Bei Signalen von der Scart-Buchse  3 ist die Bildqualität (Weißpegelsättigung) schlecht.	<ul style="list-style-type: none"> <li>• Stellen Sie sicher, dass das Ausgangssignal des an den Scart-Anschluss  3 angeschlossenen Geräts kein RGB-Signal ist. Wenn es sich um ein RGB-Signal handelt, schließen Sie das Gerät bitte an den Scart-Anschluss  1 oder  2 an.</li> </ul>
Das Bild ist verzerrt und der Ton ist gestört.	<ul style="list-style-type: none"> <li>• Überprüfen Sie, ob angeschlossene Geräte vor oder neben dem Fernsehgerät aufgestellt sind. Lassen Sie beim Aufstellen angeschlossener Geräte etwas Platz zwischen dem Gerät und dem Fernsehgerät.</li> </ul>
Während der Wiedergabe/Aufnahme mit einem Videorecorder treten Streifen auf.	<ul style="list-style-type: none"> <li>• Es kommt zu Interferenzen vom Videokopf. Halten Sie den Videorecorder vom Fernsehgerät fern.</li> <li>• Lassen Sie zwischen dem Videorecorder und dem Fernsehgerät 30 cm Platz, um Störungen zu vermeiden.</li> <li>• Stellen Sie den Videorecorder nicht direkt vor oder neben dem Fernsehgerät auf.</li> </ul>
Das Bild ist schlecht oder gar nicht zu sehen (Bildschirm ist schwarz), aber der Ton ist gut.	<ul style="list-style-type: none"> <li>• Wählen Sie im Menüsystem das Menü „Bild-Einstellungen“ aus und wählen Sie „Normwerte“, um die werkseitigen Einstellungen wiederherzustellen (Seite 33).</li> <li>• Wenn die Anzeige  (Bild aus) blau leuchtet, drücken Sie  (Bild aus) auf der Fernbedienung (nur KE-P42M1).</li> </ul>
Beim Anzeigen eines Fernsehkanals ist das Bild verrauscht.	<ul style="list-style-type: none"> <li>• Wählen Sie im Menüsystem die Option „Manuell abspeichern“ im Menü „Grundeinstellungen“ und führen Sie „AFT“ (automatische Feineinstellung) aus, um einen besseren Bildempfang zu erzielen (Seite 43).</li> <li>• Stellen Sie im Menüsystem die Option „Dyn. NR“ (Rauschunterdrückung) im Menü „Bild-Einstellungen“ ein, um das Bildrauschen zu reduzieren (Seite 33).</li> </ul>



<b>Problem</b>	<b>Mögliche Lösung</b>
<b>Beim Wechseln von Programmen und beim Auswählen von Videotext ist das Bild verzerrt.</b>	<ul style="list-style-type: none"> <li>• Schalten Sie das Gerät aus, das an den Scart-Anschluss an der Rückseite des Fernsehgeräts angeschlossen ist.</li> </ul>
<b>Beim Anzeigen von Videotext werden falsche Zeichen angezeigt.</b>	<ul style="list-style-type: none"> <li>• Wählen Sie im Menüsystem die Optionen „Sprache“ und „Land“ im Menü „Grundeinstellungen“ und stellen Sie die Sprache und das Land bzw. das Gebiet für den Videotext ein (Seite 40). Wählen Sie für kyrillische Sprachen als Land Russland aus, wenn Ihr Land bzw. Ihr Gebiet nicht in der Liste enthalten ist.</li> </ul>
<b>Beim Anzeigen von NexTVView werden falsche Zeichen angezeigt.</b>	<ul style="list-style-type: none"> <li>• Wählen Sie im Menüsystem die Optionen „Sprache“ und „Land“ im Menü „Grundeinstellungen“ und stellen Sie die Sprache und das Land bzw. das Gebiet für NexTVView ein (Seite 40).</li> </ul>
<b>Einige Eingänge lassen sich nicht auswählen.</b>	<ul style="list-style-type: none"> <li>• Wählen Sie im Menüsystem die Option „AV-Einstellungen“ im Menü „Grundeinstellungen“ und deaktivieren Sie die Option „Auslassen“ für den Eingang.</li> </ul>
<b>Es ist kein Ton zu hören oder der Ton ist verrauscht.</b>	
Das Bild ist gut, aber es ist kein Ton zu hören.	<ul style="list-style-type: none"> <li>• Drücken Sie <math>\triangleleft</math> +/- oder <math>\otimes</math> (Stummschaltung) auf der Fernbedienung.</li> <li>• Stellen Sie sicher, dass „Lautsprecher“ im Menü „Funktionen“ auf „Haupt“ gesetzt ist (Seite 38).</li> </ul>
Der Ton ist verrauscht.	<ul style="list-style-type: none"> <li>• Stellen Sie sicher, dass die Antenne mit dem mitgelieferten Koaxialkabel korrekt angeschlossen ist.</li> <li>• Halten Sie das Antennenkabel von anderen Verbindungskabeln fern.</li> <li>• Verwenden Sie keine zweiadrigen 300-Ohm-Kabel, da es andernfalls zu Interferenzen kommen kann.</li> </ul>
<b>Eine Menüoption wird nicht angezeigt.</b>	<ul style="list-style-type: none"> <li>• Einige Menüoptionen können je nach Signal oder anderen Einstellungen nicht ausgewählt werden. Schlagen Sie in den Erläuterungen zu den einzelnen Menüoptionen nach.</li> </ul>
<b>Es treten seltsame Geräusche auf.</b>	
Das Gehäuse des Fernsehgeräts knackt.	<ul style="list-style-type: none"> <li>• Wenn sich die Zimmertemperatur ändert, kann sich das Gehäuse des Fernsehgeräts ausdehnen bzw. zusammenziehen. Dabei kann es zu einem leisen Knacken kommen. Dies ist keine Fehlfunktion.</li> </ul>
Vom Fernsehgerät ist ein Ticken zu hören.	<ul style="list-style-type: none"> <li>• Beim Einschalten des Fernsehgeräts wird ein elektrischer Schaltkreis im Fernsehgerät aktiviert. Dies ist keine Fehlfunktion.</li> </ul>
Vom Fernsehgerät ist ein Summen zu hören.	<ul style="list-style-type: none"> <li>• Beim Einschalten des Fernsehgeräts verursacht der Einschaltstromstoß möglicherweise ein summendes Geräusch. Dies ist keine Fehlfunktion.</li> </ul>
<b>Die Fernbedienung funktioniert nicht.</b>	<ul style="list-style-type: none"> <li>• Stellen Sie sicher, dass die Fernbedienung für das verwendete Gerät korrekt eingestellt ist (VCR, TV oder DVD).</li> <li>• Wenn sich der Videorecorder oder das DVD-Gerät nicht bedienen lässt, obwohl die Fernbedienung korrekt auf VCR bzw. DVD eingestellt ist, geben Sie den erforderlichen Code ein, wie unter „Einstellen der Fernbedienung auf einen Videorecorder bzw. ein DVD-Gerät“ (Seite 58) erläutert.</li> <li>• Tauschen Sie die Batterien aus.</li> </ul>
<b>Die Anzeige  (Netz/Bereitschaft) am Fernsehgerät blinkt.</b>	<ul style="list-style-type: none"> <li>• Schlagen Sie unter „Selbstdiagnose“ (Seite 61) nach und wenden Sie sich an den Sony-Kundendienst.</li> </ul>





*Guide de mise en route*  
*Mode d'emploi*

## AVERTISSEMENT

- Pour prévenir les risques d'incendie ou d'électrocution, tenir cet appareil à l'abri de la pluie et de l'humidité.
- A l'intérieur de cet appareil, certains points présentent une tension élevée pouvant être dangereuse. Ne pas ouvrir le boîtier de l'appareil. Confier la réparation de l'appareil à un personnel qualifié uniquement.

## Introduction

Nous vous remercions d'avoir choisi ce téléviseur couleur LCD/PDP Sony.

Avant d'utiliser le téléviseur, lisez attentivement ce manuel et conservez-le pour vous y référer ultérieurement.

### Symboles utilisés dans ce manuel



..... Informations importantes.



..... Informations sur une fonction.

1, 2..... Instructions à suivre.



..... Les touches ombrées de la télécommande indiquent sur quelles touches appuyer pour exécuter les instructions à suivre.



..... Résultat des instructions.

**Sauf mention contraire, les illustrations de ce manuel représentent le KLV-L32M1.**

# Table des matières

<i>Guide de mise en route</i> .....	4
-------------------------------------	---

<b>Mode d'emploi</b> .....	13
----------------------------	----

Consignes de sécurité .....	13
Précautions .....	18

## **Présentation**

Présentation des touches et témoins du téléviseur .....	21
Présentation des touches de la télécommande .....	23

## **Installation**

Insertion des piles dans la télécommande .....	25
Raccordement d'une antenne et d'un magnétoscope .....	26
Prévention des chutes téléviseur .....	29

## **Première mise en service**

Mise sous tension du téléviseur et réglage automatique des chaînes .....	30
--	----

## **Système de menus**

Présentation et utilisation du système de menus .....	32
Contrôle de l'image .....	33
Contrôle du son .....	34
Commande écran .....	36
Fonctions .....	38
Réglage .....	40

## **Autres fonctions**

Fonction d'arrêt temporisé .....	44
Fonction Coupure de l'image (KE-P42M1 uniquement) ....	44
Fonction Mémo écran .....	45
Télétexte .....	46
NexTView .....	47

## **Informations complémentaires**

Raccordement d'un appareil optionnel .....	50
Utilisation d'un appareil optionnel .....	57
Configuration de la télécommande pour un magnétoscope/ lecteur de DVD .....	58
Spécifications .....	60
Dépannage .....	61
Les principaux émetteurs français .....	64

# Guide de mise en route

## Nous vous remercions d'avoir choisi ce produit Sony.

En suivant pas à pas ce guide détaillé, vous pourrez :

- insérer les piles dans la télécommande ;
- raccorder une antenne, un magnétoscope et le cordon d'alimentation secteur au téléviseur ;
- sélectionner la langue des écrans de menu ;
- sélectionner le pays ou la région où vous souhaitez utiliser le téléviseur ;
- régler votre téléviseur ;
- régler les chaînes de votre téléviseur dans un ordre différent ;

## 1

### Vérification des accessoires fournis

**Télécommande**  
RM-Y1102 (KLV-L32M1) (1) ou  
RM-Y1002 (KE-P42M1) (1) :

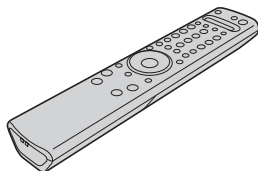

**Piles AA**  
(type R6) (2) :



**Câble coaxial (1) :**



N'ôtez pas les noyaux de ferrite.

**Cordon d'alimentation secteur**  
(type C-6) (1) :  
KLV-L32M1



KE-P42M1

**Cordon d'alimentation secteur**  
(type BF) (1) :  
KLV-L32M1



KE-P42M1

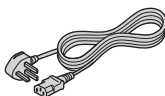
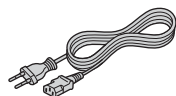

Utilisez ce cordon d'alimentation secteur si vous installez l'appareil hors du Royaume-Uni.



- Utilisez ce cordon d'alimentation secteur si vous installez l'appareil au Royaume-Uni.
- Suivant le pays, il se peut que ces câbles secteur ne soient pas fournis.

**Chiffon de nettoyage (KE-P42M1 uniquement) (1)**  
**Vis de serrage (2)**  
**Support de fiche (KE-P42M1 uniquement) (1)**

## 2 Insertion des piles dans la télécommande

- ⚠ • Veillez à insérer les piles fournies en respectant les polarités.
- Veillez à toujours respecter l'environnement lorsque vous jetez les piles.
- Ne mélangez pas des piles de types différents, pas plus que des piles usagées et des piles neuves.

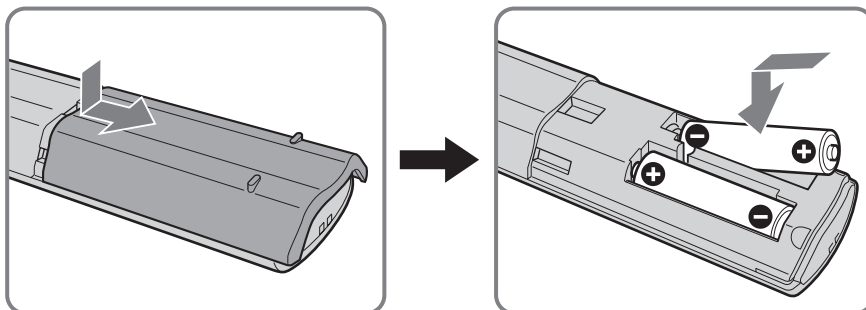

# 3 Raccordement d'une antenne, d'un magnétoscope et du cordon d'alimentation secteur au téléviseur

- Utilisez le cordon d'alimentation secteur fourni (type C-6 ou type BF, voir page 4).
- Utilisez le câble coaxial fourni pour le raccordement de l'antenne.

⚠ Attendez que tous les raccordements soient terminés avant de brancher le cordon d'alimentation secteur.

## Raccordement d'une antenne

**KLV-L32M1**

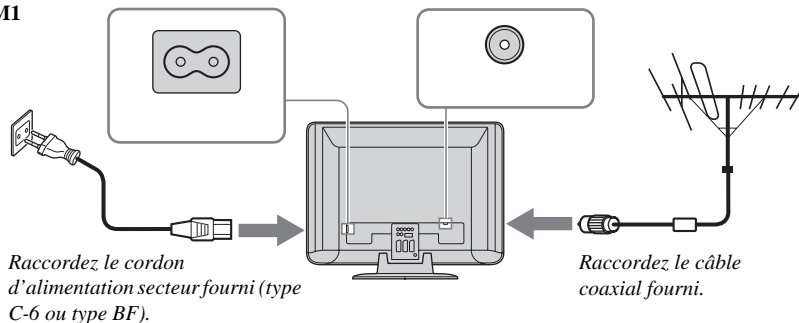

**KE-P42M1**

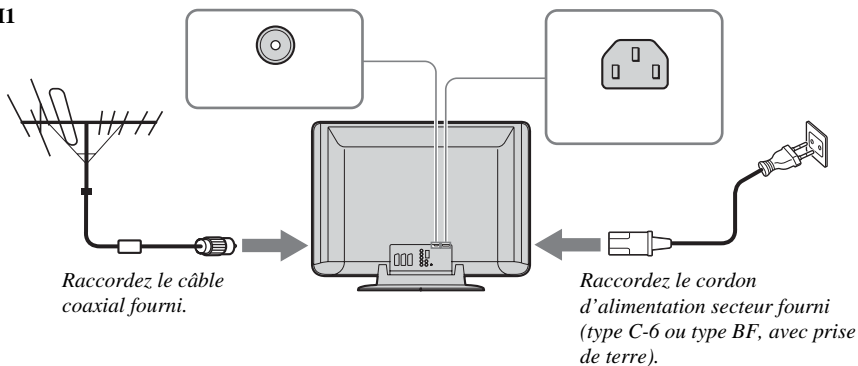



## Raccordement d'un magnétoscope avec une antenne

KLV-L32M1

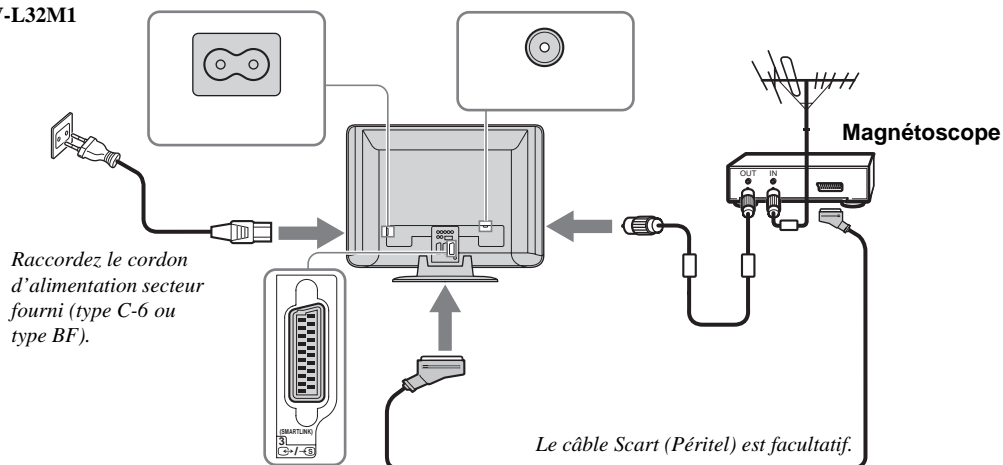

KE-P42M1

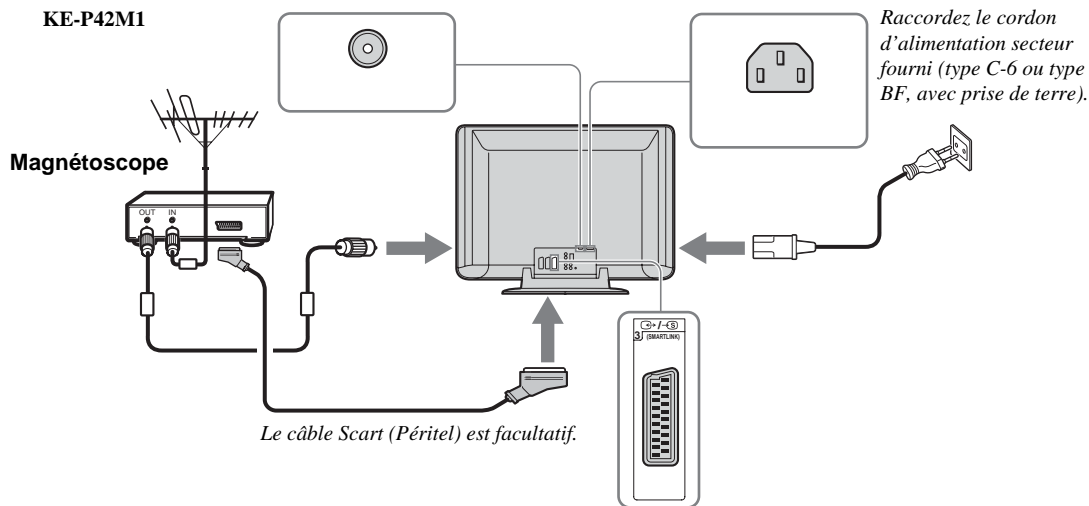

- Pour plus d'informations sur le raccordement d'un magnétoscope, reportez-vous à la section « Raccordement d'un appareil optionnel » page 50.
- Il est possible que certains câbles Péritel ne puissent pas se brancher sur le connecteur du téléviseur.

(suite)

# 4

## Rangement des câbles (KLV-L32M1 uniquement)

**i** Vous pouvez ranger les câbles à l'arrière du téléviseur.

Regroupez le cordon d'alimentation et le câble coaxial, puis immobilisez-les à l'aide des clips sur le téléviseur.

**i** Lorsque vous installez le câble coaxial, enroulez-le ainsi qu'il est indiqué dans l'illustration.

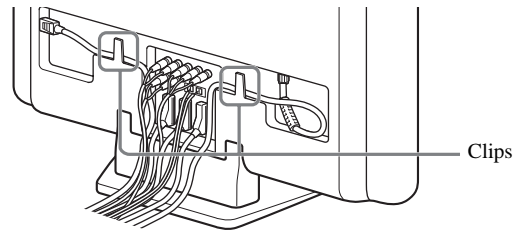

# 4

## Fixation de la fiche secteur (KE-P42M1 uniquement)

**i** Vous devez insérer la fiche secteur dans la prise AC IN du téléviseur.

**1** Attachez le support de fiche secteur (fourni) au câble secteur.

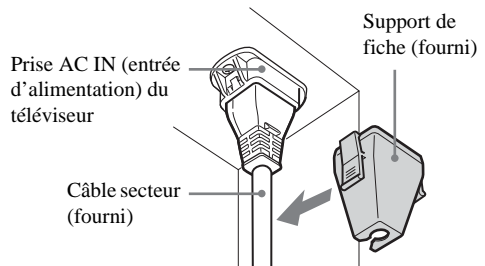

**2** Clipsez la prise AC IN jusqu'à ce que vous entendiez un déclic.

**i** Pour débrancher le câble secteur, tirez la fiche secteur vers le bas en appuyant de chaque côté du support, puis sortez la fiche.

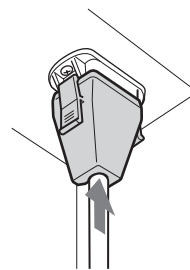

# 5

## Mise sous tension du téléviseur

- 1 Raccordez le téléviseur au secteur (220–240 V CA, 50 Hz).

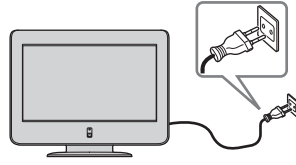

- 2 Appuyez sur l'interrupteur  (Marche/Arrêt) du téléviseur pour le mettre sous tension.

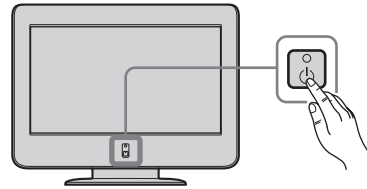

# 6 Sélection de la langue des écrans de menu et du pays ou de la région

Ce téléviseur est piloté par des écrans de menu. En suivant les instructions ci-dessous, vous pouvez sélectionner la langue d'affichage de ces écrans ainsi que le pays ou la région où vous souhaitez utiliser le téléviseur.

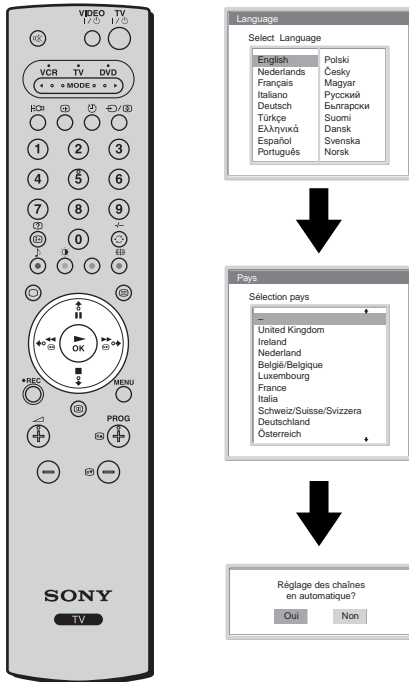

Lorsque vous mettez le téléviseur sous tension pour la première fois, le menu **Language** apparaît automatiquement sur l'écran (démarrage automatique).

- 1 Appuyez sur  $\downarrow/\uparrow/\leftarrow/\rightarrow$  de la télécommande pour sélectionner la langue, puis appuyez sur **OK** pour confirmer votre choix.  
Dorénavant, tous les menus s'affichent dans la langue sélectionnée.
- 2 Le menu **Pays** apparaît automatiquement à l'écran.  
Appuyez sur  $\downarrow$  ou  $\uparrow$  pour sélectionner le pays/région dans lequel vous utiliserez le téléviseur, puis appuyez sur **OK** pour confirmer votre choix.

**i** Si le pays ou la région où vous souhaitez utiliser le téléviseur ne figure pas dans la liste, sélectionnez « - » plutôt qu'un pays ou une région.

Le menu **Mém. auto.** apparaît automatiquement à l'écran.

**i** Par la suite, appuyez sur  $\rightarrow\leftarrow$  sur le panneau arrière du téléviseur pour effectuer un démarrage automatique.

**KLV-L32M1**

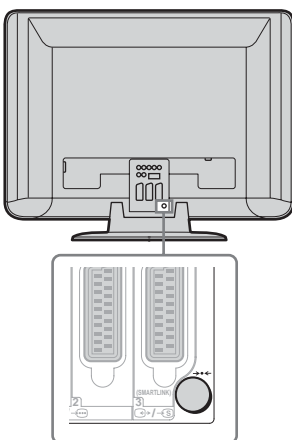

**KE-P42M1**

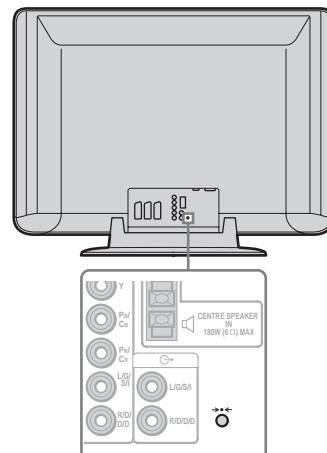

# 7

## Réglage automatique des chaînes du téléviseur

Vous pouvez régler les chaînes du téléviseur automatiquement (programmes de télévision). Si vous suivez les instructions ci-dessous, le téléviseur recherche et mémorise automatiquement toutes les chaînes disponibles.

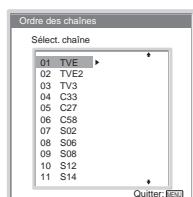
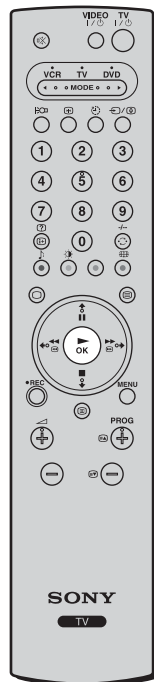

- 1 Appuyez sur **OK** pour sélectionner **Oui**.
- 2 Le téléviseur commence à rechercher et mémoriser toutes les chaînes disponibles.



- Cette procédure peut prendre quelques minutes. Faites preuve de patience et n'appuyez sur aucune touche, sinon le réglage automatique ne se déroule pas correctement.
- Si le processus de réglage automatique ne détecte aucune chaîne, un nouveau menu apparaît automatiquement et vous invite à brancher l'antenne. Raccordez l'antenne (voir page 6) et appuyez sur **OK**. Le processus de réglage automatique recommence.

Lorsque le réglage automatique est terminé, le menu **Ordre des chaînes** apparaît automatiquement à l'écran.

# 8

## Modification de l'ordre des chaînes mémorisées

En suivant les instructions ci-dessous, vous pouvez modifier l'ordre dans lequel les chaînes mémorisées apparaissent à l'écran.

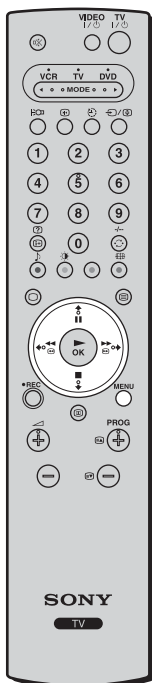

### A) Si vous souhaitez conserver les chaînes dans l'ordre où elles ont été réglées

Appuyez sur **MENU** pour quitter et revenir à l'écran normal.

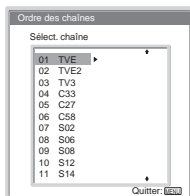

### B) Si vous souhaitez mémoriser les chaînes dans un ordre différent

**1** Appuyez sur **↓** or **↑** pour sélectionner le numéro de présélection de la chaîne que vous souhaitez déplacer, puis appuyez sur **→**.

**2** Appuyez sur **↓** ou **↑** pour sélectionner le nouveau numéro de présélection de la chaîne choisie, puis appuyez sur **←**.

**i** La chaîne sélectionnée est déplacée jusqu'au nouveau numéro de présélection et les autres chaînes sont décalées en conséquence.

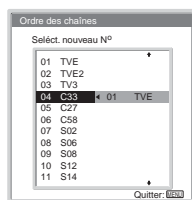
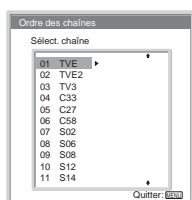

**3** Répétez les étapes 1 et 2 si vous souhaitez modifier l'ordre des autres chaînes.

**4** Appuyez sur **MENU** pour quitter et revenir à l'écran normal.

 **Votre téléviseur est maintenant prêt à l'emploi.**

# Mode d'emploi

## Consignes de sécurité

### Sécurité

#### Cordon d'alimentation secteur

Débranchez le cordon d'alimentation secteur avant de déplacer l'appareil. Ne déplacez jamais le téléviseur lorsque le cordon d'alimentation secteur est branché. Cela pourrait abîmer le cordon et provoquer un incendie ou une décharge électrique. Si l'appareil tombe ou est endommagé, faites-le vérifier immédiatement par un technicien qualifié.



#### Installation

L'installation de l'appareil au mur doit être effectuée par un personnel qualifié. Une installation incorrecte peut rendre l'appareil instable.

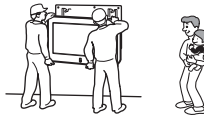

#### Centres médicaux

Cet appareil ne doit pas être installé dans un lieu où sont utilisés des équipements médicaux. Cela pourrait entraîner un mauvais fonctionnement des instruments médicaux.

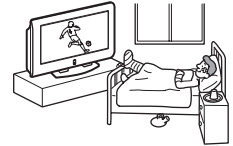

#### Transport

- Avant de transporter l'appareil, débranchez tous ses câbles.
- Pour transporter l'appareil, saisissez-le de la manière illustrée ci-contre. Comme le capot arrière se détache facilement, l'appareil risque de tomber et, d'être endommagé ou de provoquer des blessures graves.
- Lorsque vous transportez l'appareil, ne le soumettez pas à des chocs ou des vibrations excessives. L'appareil peut tomber et, être endommagé et provoquer des blessures graves.
- Lorsque vous transportez l'appareil pour le porter à réparer ou lorsque vous déménagez, utilisez son emballage et son carton d'origine pour l'emballer.
- Le transport de l'appareil requiert deux personnes minimum.



## Installation et transport

### Aération

N'obstruez jamais les orifices d'aération du téléviseur. Cela pourrait entraîner une surchauffe et provoquer un incendie. Si l'appareil ne dispose pas d'une bonne aération, il peut accumuler poussière et saleté. Pour une bonne aération, appliquez les conseils suivants :



- Ne placez pas l'appareil vers l'arrière ou sur le côté.
- N'installez pas l'appareil inversé ou à l'envers.
- N'installez pas l'appareil sur une étagère ou dans un meuble.
- Ne posez pas l'appareil sur un tapis ou sur un lit.
- Ne couvrez pas l'appareil avec des tissus tels que rideaux, pas plus qu'avec des journaux, etc.

### Véhicules ou plafonds

N'installez pas l'appareil dans un véhicule. Les mouvements du véhicule risquent de provoquer la chute de l'appareil et de causer des blessures. Ne suspendez pas l'appareil au plafond.



### Eau et humidité

Ne jamais utiliser ce téléviseur près d'une source d'eau – par exemple près d'une baignoire ou d'une douche. Ne pas non plus exposer l'appareil à la pluie, à l'humidité ou à la fumée. Cela pourrait provoquer un incendie ou une décharge électrique. Ne pas utiliser le téléviseur dans un endroit où des insectes pourraient entrer.



### Accessoires en option

Observez les indications suivantes lors de l'installation de l'appareil sur un pied ou un support mural. Sinon, l'appareil risque de tomber et de causer des blessures graves.



- Lors de leur installation, suivez le mode d'emploi fourni avec le pied ou le support mural.
- Vérifiez que les supports du pied sont fixés correctement.

### Utilisation à l'extérieur

Ne jamais installer l'appareil à l'extérieur. Son exposition à la pluie ou à l'humidité pourrait provoquer un incendie ou une décharge électrique. S'il reçoit directement les rayons solaires, l'appareil peut chauffer excessivement et être endommagé.

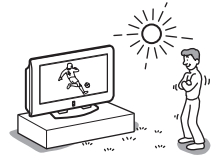

### Bateau ou voilier

Ne jamais installer l'appareil sur un bateau ou un voilier. S'il est exposé à l'eau de mer, un incendie peut se déclarer ou l'appareil peut être endommagé.

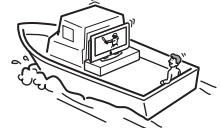

### Prévention des chutes

Placez le téléviseur sur un pied fixe et stable. Ne suspendez rien sur l'appareil. Sinon, l'appareil pourrait tomber du pied ou du support mural et provoquer des dégâts ou de graves blessures. Ne pas laisser les enfants monter sur l'appareil.





## Sources d'alimentation

### Surcharge

Cet appareil est conçu pour fonctionner sur une alimentation de 220–240 V CA uniquement. Prenez soin de ne pas brancher un trop grand nombre d'appareils sur la même prise de courant, ce qui pourrait provoquer un incendie ou une décharge électrique.

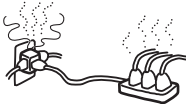

### Prise de courant

Pour la prise de courant, n'utilisez pas une prise de mauvaise qualité. Insérez la fiche à fond dans la prise. Si elle est lâche, des étincelles peuvent se produire et provoquer un incendie. Prenez contact avec votre électricien pour remplacer cette prise par une prise plus adéquate.



### Humidité

Ne touchez pas le cordon d'alimentation secteur avec les mains humides. Si vous branchez ou débranchez le cordon d'alimentation secteur avec les mains humides, vous risquez de recevoir une décharge électrique.



### Orages

Pour votre sécurité ne touchez aucune des parties du téléviseur, pas plus que le cordon d'alimentation secteur ou le câble de l'antenne pendant les orages.



## Utilisation

### Panne exigeant le recours à une réparation

Si la surface de l'écran se fendille, ne touchez pas l'appareil avant d'avoir débranché le cordon d'alimentation secteur. Faute de quoi, vous pourriez recevoir une décharge électrique.



### Entretien

Ne pas ouvrir le boîtier de l'appareil. Confiez l'appareil à un technicien qualifié uniquement.

### Protection du cordon d'alimentation secteur

Débranchez le cordon d'alimentation secteur en tirant directement sur la fiche. Ne jamais tirer sur le cordon d'alimentation secteur.

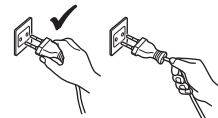

### Câblage

Débranchez le cordon d'alimentation secteur lorsque vous installez des câbles. Pour votre propre sécurité, assurez-vous que le cordon d'alimentation secteur est débranché lorsque vous réaliserez des connexions.

### Nettoyage

Nettoyez régulièrement la fiche du cordon d'alimentation secteur. Si la fiche accumule de la poussière et reçoit de l'humidité, l'isolation peut se détériorer et un incendie se déclarer. Débranchez la fiche et nettoyez-la périodiquement.



FR

### Orifices d'aération

Ne jamais rien introduire dans les orifices d'aération. Si un objet métallique ou un produit inflammable pénètre dans ces derniers, cela pourrait provoquer un incendie ou une décharge électrique.



### Humidité et objets inflammables

- Ne mouillez pas l'appareil. Ne renversez pas de liquide dessus. Si un objet liquide ou solide tombe sur l'appareil, ne mettez pas l'appareil sous tension. Cela risquerait de provoquer une électrocution ou d'endommager l'appareil. Contactez un technicien qualifié pour une vérification immédiate.
- Pour ne pas risquer un incendie, éloignez du téléviseur tout objet inflammable ou lumière incandescente (par exemple des bougies).



(suite)

## Consignes de sécurité supplémentaires

### Décharge électrique

Ne touchez pas l'appareil avec les mains mouillées. Cela peut entraîner une électrocution ou endommager l'appareil.

### Emplacement exposé

Ne pas installer l'écran dans des endroits où il risque de dépasser. Si vous placez l'appareil dans des lieux tels que décrits ci-dessous, cela peut provoquer des blessures.

- N'installez pas l'appareil dans des lieux où il est en position avancée, comme par exemple sur ou derrière des colonnes.
- Ne placez pas l'appareil dans un lieu où l'on risque de se cogner la tête.

### Emplacement

Ne placez pas l'appareil dans des endroits chauds, humides ou excessivement poussiéreux. N'installez pas l'appareil dans un endroit où des insectes pourraient entrer. N'installez pas l'appareil dans un endroit soumis à des vibrations mécaniques.



### Accessoires

Protégez l'appareil contre une éventuelle chute. S'il n'est pas bien fixé, il peut tomber et provoquer des blessures. Prenez des précautions contre cette éventualité en utilisant un pied ou d'autres supports sur le sol ou sur le mur, comme spécifié dans les instructions fournies avec ces mêmes supports.

### Élimination de l'écran (KLV-L32M1 uniquement)

- Ne vous débarrassez pas de l'écran avec les ordures ménagères.
- L'écran LCD contient une petite quantité de cristaux liquides et de mercure. Le tube fluorescent utilisé dans cet écran contient également du mercure. Respectez les réglementations locales en vigueur concernant l'élimination de cet équipement.

### Verre cassé

Ne jetez rien sur l'écran. Le verre de l'écran pourrait exploser lors de l'impact et provoquer des blessures graves.

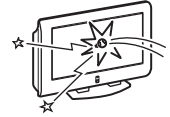

### Huiles

Ne pas installer cet appareil dans des restaurants qui utilisent de l'huile. La poussière imprégnée d'huile peut s'introduire dans l'appareil et l'endommager.

### Corrosion

Si vous utilisez cet appareil au bord de la mer, la salinité peut faire rouiller les parties métalliques et causer des dégâts internes ou provoquer un incendie. Elle peut aussi raccourcir la durée de vie de l'appareil. Si l'appareil doit être soumis à l'une de ces conditions, il convient de prendre des mesures qui réduiront l'humidité et la température du lieu dans lequel il est placé.

### Nettoyage

Débranchez le cordon d'alimentation secteur avant de nettoyer l'appareil. S'il est branché, vous pouvez recevoir une décharge électrique.

### Emplacement conseillé pour le téléviseur

Placez le téléviseur sur une surface stable et horizontale. Sinon, l'appareil risque de tomber et de provoquer des blessures.



---

### Écran LCD (KLV-L32M1 uniquement)

- Bien que l'écran LCD soit le fruit d'une technologie de pointe et que 99,99 % ou plus des pixels soient efficaces, des points noirs ou des points lumineux (rouges, bleus ou verts) peuvent apparaître en permanence sur l'écran LCD. Ceci est une propriété structurelle du panneau LCD et ne constitue pas un problème de fonctionnement.
- Ne pas exposer la surface de l'écran LCD à la lumière directe du soleil. Cela pourrait endommager la surface de l'écran.
- Ne pas appuyer sur le filtre avant, ne pas le rayer et ne pas placer d'objets sur cet appareil. L'image pourrait être instable ou le panneau LCD être endommagé.
- Si cet appareil est utilisé dans un environnement froid, l'image peut apparaître sale ou sombre. Ce n'est pas le signe d'une défaillance. Ce phénomène disparaît au fur et à mesure que la température augmente.
- Une image rémanente peut apparaître lorsque des images fixes sont affichées en continu. Elle peut disparaître au bout d'un certain temps.
- L'écran et le boîtier chauffent lorsque cet appareil est en cours d'utilisation. Ceci n'a rien d'anormal.

---

### Lampe fluorescente (KLV-L32M1 uniquement)

Cet appareil utilise une lampe fluorescente spéciale comme source lumineuse. Si l'image à l'écran devient sombre, tremblote ou ne s'affiche pas, la lampe fluorescente est usée et doit être remplacée. Pour cela, consultez un technicien qualifié.

---

### Chaleur

Ne touchez pas la surface de l'appareil. Elle reste chaude un certain temps après la mise hors tension de l'appareil.

---

### Nettoyage de la surface de l'écran

La surface de l'écran est recouverte d'un enduit spécial destiné à prévenir l'éblouissement par des reflets lumineux. Veillez à respecter les précautions suivantes pour éviter d'endommager le fini.

- Pour ôter la poussière de la surface de l'écran, frottez-la délicatement avec un linge doux. En cas de saleté tenace, frottez avec un linge doux légèrement imprégné d'une solution à base de détergent doux dilué. Vous pouvez laver et réutiliser le linge doux.
- N'utilisez jamais aucune éponge abrasive, produit de nettoyage alcalin/acide, poudre à récurer ou solvant puissant, qu'il s'agisse d'alcool, d'essence ou de diluant.

---

### Cordon d'alimentation secteur

Si vous endommagez le cordon d'alimentation secteur, cela peut provoquer un incendie ou une décharge électrique.

- Ne pliez pas et ne tordez pas exagérément le cordon d'alimentation secteur. Les conducteurs pourraient être mis à nu ou coupés et créer un court-circuit entraînant un risque d'incendie ou d'électrocution.
- Ne modifiez pas et n'endommagez pas le cordon d'alimentation secteur.
- Ne posez jamais d'objet lourd sur le cordon d'alimentation secteur. Ne tirez jamais sur le cordon d'alimentation secteur.
- Eloignez le cordon d'alimentation secteur des sources de chaleur.
- Saisissez toujours le cordon par sa fiche lorsque vous le débranchez.

Si le cordon d'alimentation secteur est endommagé, cessez de l'utiliser et demandez à votre centre de service après-vente Sony de le remplacer.



---

### Au repos

Pour des raisons de sécurité et de protection de l'environnement, il est conseillé d'éteindre l'appareil lorsque vous ne l'utilisez pas. Ne le laissez pas en mode de veille. Débranchez-le du secteur.



---

### Câblages

Veillez à ne pas trébucher dans les câbles. Cela pourrait endommager l'appareil.

---

### Installation

N'installez pas les appareils optionnels trop près du téléviseur. Laissez un intervalle de 30 cm au moins. Si un magnétoscope est installé devant ou à côté du téléviseur, l'image risque d'être déformée.

# Précautions

## Précautions relatives à la ventilation

Laissez un espace libre autour de l'appareil, faute de quoi la circulation d'air peut se ralentir et entraîner une surchauffe qui peut provoquer un incendie ou des dégâts internes.

### Lorsque l'appareil est accroché au mur

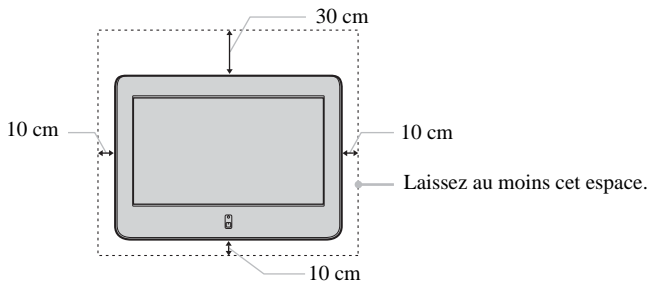

### Lorsque l'appareil est posé sur un pied

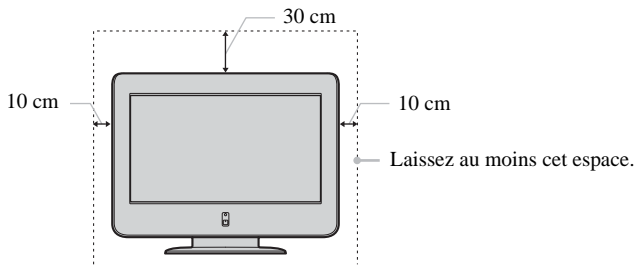

N'installez jamais l'appareil de la façon suivante :

La circulation de l'air est bloquée.

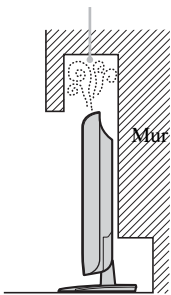

La circulation de l'air est bloquée.

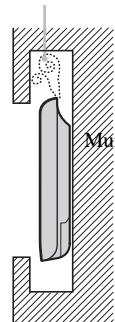

## **Pour une vision confortable**

- Pour regarder confortablement la télévision, nous vous conseillons de vous trouver à une distance du téléviseur égale à quatre à sept fois la diagonale de l'écran.
- Regarder la télévision dans une pièce modérément éclairée ou peu éclairée soumet vos yeux à un effort. Par ailleurs, fixer l'écran pendant de longs moments entraîne aussi une fatigue pour les yeux.

## **Installation de l'appareil**

Utilisez le support mural ou le pied spécifié.

- N'installez pas l'écran dans des lieux sujets à des températures extrêmes, par exemple en plein soleil ou près d'un radiateur ou d'une bouche d'air chaud. Si l'appareil est exposé à de fortes températures, il peut chauffer excessivement et ceci peut entraîner la déformation des pièces moulées ou un mauvais fonctionnement.
- Pour obtenir une image nette, n'exposez pas directement l'appareil à une lumière intense ou aux rayons directs du soleil. Si possible, utilisez une source de lumière dirigée du plafond vers le sol.
- Le téléviseur n'est pas débranché du secteur lorsque l'alimentation de l'appareil est hors tension. Pour déconnecter totalement l'appareil, débranchez la fiche de la prise secteur.

## **Réglage du volume**

- Maintenez le volume sonore à un niveau qui ne gêne pas les voisins. Le son se transmet très facilement pendant la nuit. Nous vous conseillons donc de fermer les fenêtres ou d'utiliser un casque.
- Si vous utilisez un casque, réglez le volume de façon à éviter un niveau sonore excessif qui pourrait altérer votre capacité auditive.

## **Utilisation de la télécommande**

- Manipulez la télécommande avec soin. Ne la laissez pas tomber, ne la piétinez pas et ne renversez aucun liquide sur celle-ci.
- Ne placez pas la télécommande à proximité d'une source de chaleur ou dans un endroit soumis à la lumière directe du soleil, pas plus que dans une pièce humide.

## **Traitement et nettoyage de la surface de l'écran du téléviseur**

Pour éviter toute dégradation de l'écran, appliquez les conseils ci-dessous. N'exercez pas de pression et ne rayez pas l'écran avec des objets durs. Ne jetez jamais rien sur l'écran. Cela pourrait l'endommager.

- Avant de nettoyer l'écran, débranchez le cordon d'alimentation secteur.
- Ne touchez pas la surface de l'écran alors que l'appareil a fonctionné de manière continue pendant une période prolongée, car l'écran est alors chaud.
- Nous vous conseillons d'éviter le plus possible de toucher la surface de l'écran.
- Nettoyez l'écran avec un chiffon doux.
- N'utilisez aucune éponge abrasive, poudre à récurer ou solvant, qu'il s'agisse d'alcool ou d'essence. Cela risquerait en effet d'endommager la surface de l'écran.

## **Nettoyage du boîtier**

- Assurez-vous que le cordon d'alimentation secteur raccordé à l'appareil est bien débranché avant de procéder au nettoyage.
- Nettoyez le boîtier avec un chiffon doux.
- Certains éléments de l'appareil peuvent se décolorer et le revêtement de l'écran peut se dégrader si le téléviseur est exposé à des solvants volatiles comme de l'alcool, du diluant, de l'essence, des insecticides ou encore en cas de contact prolongé avec des objets en caoutchouc ou en vinyle.
- Avec le temps, la poussière peut s'accumuler sur les ouvertures d'aération. Pour une ventilation correcte, nous vous conseillons d'aspirer régulièrement la poussière (une fois par mois).

## **Ecran plasma (PDP) (KE-P42M1 uniquement)**

### **Image**

- Bien que l'écran PDP soit le fruit d'une technologie de pointe, des points noirs ou des points lumineux (rouges, bleus ou verts) peuvent apparaître en permanence sur l'écran PDP, ainsi que des stries de couleurs ou une luminosité irrégulières. Ceci n'a rien d'anormal.
- En cas d'utilisation prolongée du téléviseur en mode 4:3, la zone de l'écran 4:3 peut s'assombrir dans un panneau 16:9. Pour éviter ce problème, le mode d'image « Large+ » doit être utilisé (voir page 37).

### **Rémanence**



- Si les images suivantes sont affichées pendant une période prolongée, il peut en résulter une rémanence (image rémanente) dans certaines zones de l'écran en raison des caractéristiques de l'écran plasma :
  - Les bandes noires en haut et en bas de l'écran qui apparaissent avec une source vidéo grand format (image au format Letterbox).
  - Les bandes noires à gauche et à droite de l'écran qui apparaissent avec une source vidéo 4:3 (émissions télévisées conventionnelles).
  - Les sources de jeux vidéo.
  - Les écrans des menus du DVD.
  - Les menus à l'écran, les numéros de chaîne, etc., des équipements raccordés comme un décodeur, un modem câble, un magnétoscope, etc.Le risque de voir ces phénomènes se produire est plus important si l'appareil est réglé en mode « Studio » ou si le réglage du contraste est élevé. Il est impossible de supprimer cette image une fois qu'elle est incrustée sur l'écran. Afin d'éviter tout risque de rémanence, ne laissez pas le téléviseur fonctionner sur une telle image ou un programme pendant une période prolongée, utilisez plutôt la fonction « Anti-marquage » (page 39) ou diminuez le réglage du contraste. Ce phénomène peut également se produire en cas de l'utilisation répétée et prolongée quotidienne de la même image ou du même programme. LE PHENOMENE DE REMANENCE N'EST PAS COUVERT PAR LA GARANTIE SONY.
- Afin de réduire la rémanence, ce téléviseur est doté de la fonction « Anti-marquage ». Le réglage par défaut de la fonction « Mouvement » de « Anti-marquage » est « Oui » (page 39).
- La fonction « Anti-marquage » prévient et réduit la rémanence. Pour plus de détails, voir page 39.

### **Altitude**

En cas d'utilisation à une altitude supérieure à 1 900 m (avec une pression atmosphérique inférieure à 800 hPa), il est possible que cet écran plasma génère un faible bourdonnement résultant de la différence de pression intérieure et extérieure entre les panneaux. Ceci n'est pas considéré comme un défaut et n'est pas couvert par la garantie Sony. Ce bourdonnement est une caractéristique inhérente à tous les écrans plasma.

# Présentation

## Présentation des touches et témoins du téléviseur

 Pour ouvrir le panneau escamotable de votre téléviseur, poussez-le vers le haut au niveau du repère  jusqu'à ce que vous entendiez un déclic, le panneau s'ouvre alors.

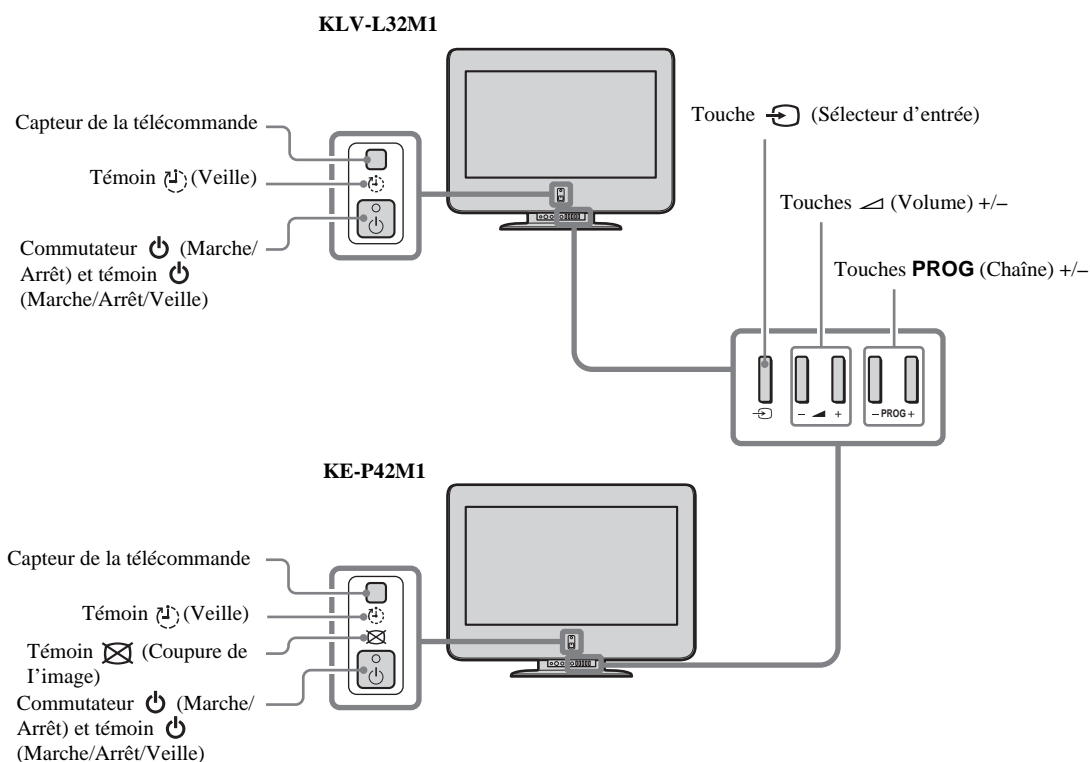
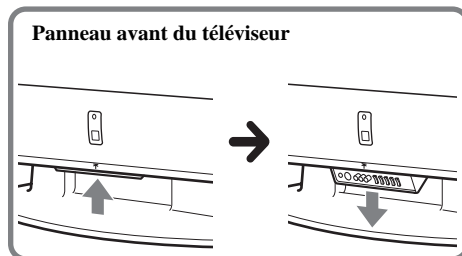

FR

(suite)

## Etat des témoins

### **Le témoin (Marche/Arrêt/Veille) s'allume en vert**

Le téléviseur est sous tension.

### **Le témoin (Marche/Arrêt/Veille) s'allume en rouge**

Le téléviseur est en mode de veille.

### **Le témoin (Marche/Arrêt/Veille) clignote en rouge**

Le téléviseur reçoit des signaux de la télécommande.

### **Le témoin (Marche/Arrêt/Veille) clignote de façon continue en rouge**

Il y a un problème avec le téléviseur. Pour plus d'informations, reportez-vous à la section « Fonction d'auto-diagnostic » page 61.

### **Le témoin (Veille) s'allume en rouge**

L'arrêt temporisé est activé lorsque le téléviseur est sous tension. Pour plus d'informations, reportez-vous à la section « Fonction d'arrêt temporisé » page 44.

### **Le témoin (Coupure de l'image) s'allume en bleu (KE-P42M1 uniquement)**

L'image est coupée. Seule l'image est coupée (le son reste inchangé). Appuyez de nouveau pour annuler la fonction. Pour plus d'informations, reportez-vous à la section « Fonction Coupure de l'image (KE-P42M1 uniquement) » page 44.



Pour plus d'informations sur les connecteurs du panneau arrière du téléviseur, reportez-vous à la section « Raccordement d'un appareil optionnel » page 50.



# Présentation des touches de la télécommande

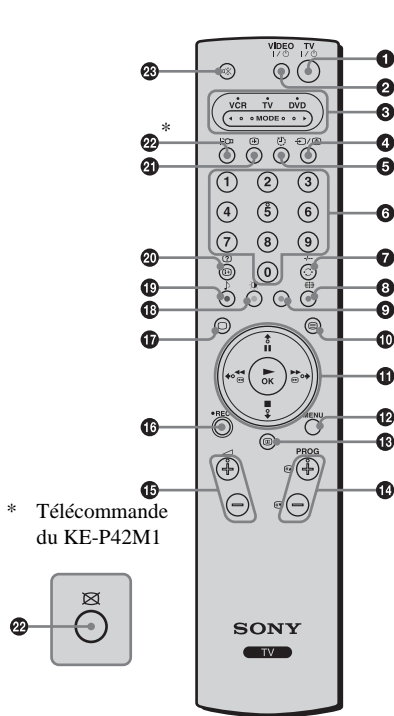

## 1 Passage du téléviseur en mode de veille :

Appuyez sur cette touche pour éteindre temporairement le téléviseur et passer en mode de veille (le témoin  (Marche/Arrêt/Veille) du téléviseur s'allume en rouge). Appuyez de nouveau pour quitter le mode de veille et remettre le téléviseur sous tension.

Pour économiser l'énergie, nous vous conseillons d'éteindre complètement le téléviseur lorsque vous ne l'utilisez pas.



Si aucun signal n'est reçu ou qu'aucune opération n'est effectuée en mode TV pendant 10 minutes, le téléviseur passe automatiquement en mode de veille.

## 2 Marche/Arrêt du magnéto ou du lecteur de DVD :

Appuyez sur cette touche pour allumer ou éteindre votre magnéto ou votre lecteur de DVD.

## 3 Sélection du magnéto, du téléviseur ou du lecteur de DVD (Sélecteur d'appareil) :

Cette télécommande vous permet de commander non seulement ce téléviseur, mais également les principales fonctions de votre magnéto ou de votre lecteur de DVD.

Mettez sous tension l'appareil que vous souhaitez commander, puis appuyez plusieurs fois sur cette touche pour sélectionner VCR, TV ou DVD. Les témoins verts situés au-dessus du nom de l'appareil sélectionné s'allument momentanément.



Une configuration initiale est nécessaire à la synchronisation de votre télécommande et de votre magnéto ou lecteur de DVD. Celle-ci varie selon le fabricant. Pour plus d'informations, reportez-vous à la section « Configuration de la télécommande pour un magnéto/lecteur de DVD » page 58.

## 4 Sélection de la source d'entrée :

Appuyez plusieurs fois sur cette touche jusqu'à ce que le symbole d'entrée de la source souhaitée apparaisse à l'écran.

## 5 Activation de la fonction d'arrêt temporisé :

Appuyez sur cette touche pour que le téléviseur passe automatiquement en mode de veille au terme d'une période déterminée. Pour plus d'informations, reportez-vous à la section « Fonction d'arrêt temporisé » page 44.

## 6 Sélection des chaînes :

Appuyez sur cette touche pour sélectionner les chaînes.

Pour les numéros de chaînes à deux chiffres, entrez le deuxième chiffre en moins de 2,5 secondes.

### 7 a) Si le téléviseur est sélectionné :

Appuyez sur cette touche pour regarder la dernière chaîne sélectionnée (la dernière chaîne que vous avez regardée pendant au moins cinq secondes).

### b) Si le magnéto est sélectionné :

Pour les numéros de chaînes à deux chiffres d'un magnéto Sony, par exemple 23, appuyez d'abord sur cette touche, puis appuyez successivement sur les touches 2 et 3.

## 8 Sélection d'un format d'écran :

Appuyez plusieurs fois sur cette touche pour changer de format d'écran. Pour plus d'informations, reportez-vous à la section « Commande écran » page 36.

## 9 Programmation de la télécommande :

Utilisez cette touche pour programmer la télécommande en vue de l'utilisation de votre magnéto ou de votre lecteur de DVD. Pour plus d'informations, reportez-vous à la section « Configuration de la télécommande pour un magnéto/lecteur de DVD » page 58.



## 10 Sélection du Télétexte :

Appuyez sur cette touche pour activer le Télétexte. Pour plus d'informations, reportez-vous à la section « Télétexte » page 46.

(suite)

## 11 Touches / / / / OK

### a) Si le téléviseur est sélectionné :

- Lorsque le menu est affiché, parcourez le système de menus à l'aide de ces touches. Pour plus d'informations, reportez-vous à la section « Présentation et utilisation du système de menus » page 32.
- Lorsque le menu est désactivé, appuyez sur **OK** pour afficher un aperçu de toutes les chaînes. Appuyez ensuite sur  ou  pour sélectionner la chaîne de votre choix, puis sur **OK** pour la regarder.

### b) Si le magnétoscope ou le lecteur de DVD est sélectionné :

Utilisez ces touches pour commander les principales fonctions de votre magnétoscope ou de votre lecteur de DVD.

## 12 Affichage du système de menus :

Appuyez sur cette touche pour afficher le menu. Appuyez de nouveau pour faire disparaître le menu de l'écran.

## 13 Affichage de NexTVView :

Pour plus d'informations, reportez-vous à la section « NexTVView » de page 47.

## 14 Sélection des chaînes :

Appuyez sur ces touches pour sélectionner la chaîne suivante ou la chaîne précédente.

## 15 Réglage du volume du téléviseur :

Appuyez sur ces touches pour régler le volume du téléviseur.

## 16 Enregistrement de programmes sur votre magnétoscope :

Si le magnétoscope est sélectionné, appuyez sur cette touche pour enregistrer des programmes.

## 17 Sélection du mode TV :

Appuyez sur cette touche pour désactiver le Télétexte ou l'entrée vidéo.

## 18 Sélection d'un mode d'image :

Appuyez plusieurs fois sur cette touche pour changer de mode d'image. Pour plus d'informations, reportez-vous à la section « Contrôle de l'image » page 33.

## 19 Sélection d'un effet sonore :

Appuyez plusieurs fois sur cette touche pour changer le style du son diffusé par votre téléviseur. Pour plus d'informations sur les styles disponibles, reportez-vous à la section « Contrôle du son » page 34.

## 20 Affichage d'informations à l'écran :

Appuyez sur cette touche pour afficher les témoins à l'écran. Appuyez de nouveau pour les faire disparaître.

## 21 Activation de la fonction Mémo écran :

Appuyez sur cette touche pour figer temporairement l'image affichée. Pour plus d'informations, reportez-vous à la section « Fonction Mémo écran » page 45.

## 22 (KLV-L32M1)

### Activation de la fonction d'économie d'énergie :

Appuyez sur cette touche pour activer la fonction d'économie d'énergie. « Eco. énergie » s'affiche pendant quelques secondes. Appuyez de nouveau sur cette touche pour annuler cette fonction. Pour plus d'informations, reportez-vous à la section « Fonctions » page 38.

### (KE-P42M1)

### Coupure de l'image :



Appuyez sur cette touche pour couper l'image. Seule l'image est coupée, le son reste inchangé. Appuyez de nouveau sur cette touche pour annuler cette fonction. Pour plus d'informations, reportez-vous à la section « Fonction Coupure de l'image (KE-P42M1 uniquement) » page 44.

\* Cette touche porte l'indication  sur la télécommande du KE-P42M1.

## 23 Coupure du son :

Appuyez sur cette touche pour couper le son du téléviseur. Appuyez de nouveau pour le rétablir.



Outre les fonctions du téléviseur, les touches de couleur (à l'exception des touches **TV I**  et **VIDEO I** ) sont utilisées pour le Télétexte. Les touches portant des symboles verts (à l'exception de la touche ) sont également utilisées. Pour plus d'informations, reportez-vous à la section « Télétexte » page 46.

# Installation

---

## Insertion des piles dans la télécommande

- ⚠ • Veillez à insérer les piles fournies en respectant les polarités.
- Veillez à toujours respecter l'environnement lorsque vous jetez les piles.
- Ne mélangez pas des piles de types différents, pas plus que des piles usagées et des piles neuves.

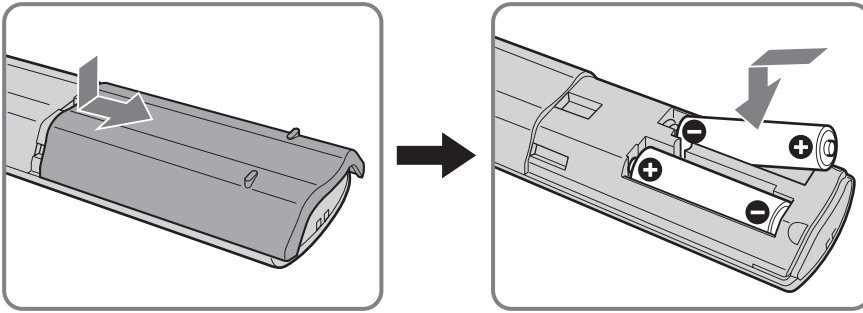

# Raccordement d'une antenne et d'un magnétoscope

- Utilisez le cordon d'alimentation secteur fourni (type C-6 ou type BF, voir page 4).
- Utilisez le câble coaxial fourni pour le raccordement de l'antenne.

⚠ Attendez que tous les raccordements soient terminés avant de brancher le cordon d'alimentation secteur.

## Raccordement d'une antenne

**KLV-L32M1**

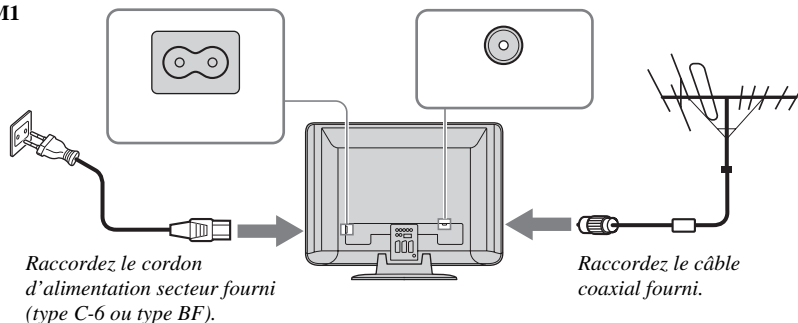

**KE-P42M1**

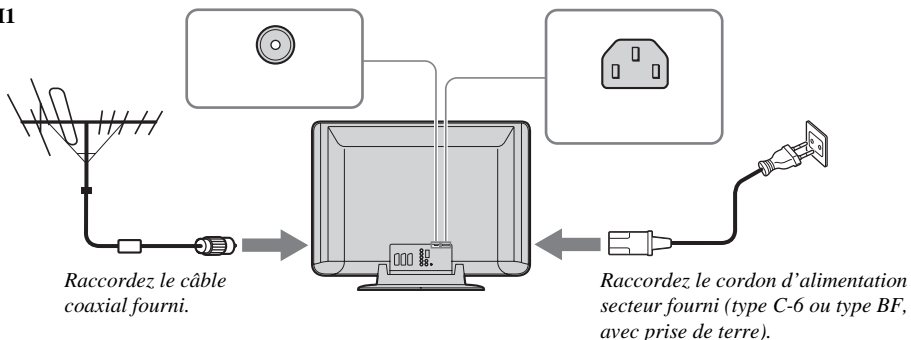

## Raccordement d'un magnétoscope avec une antenne

KLV-L32M1

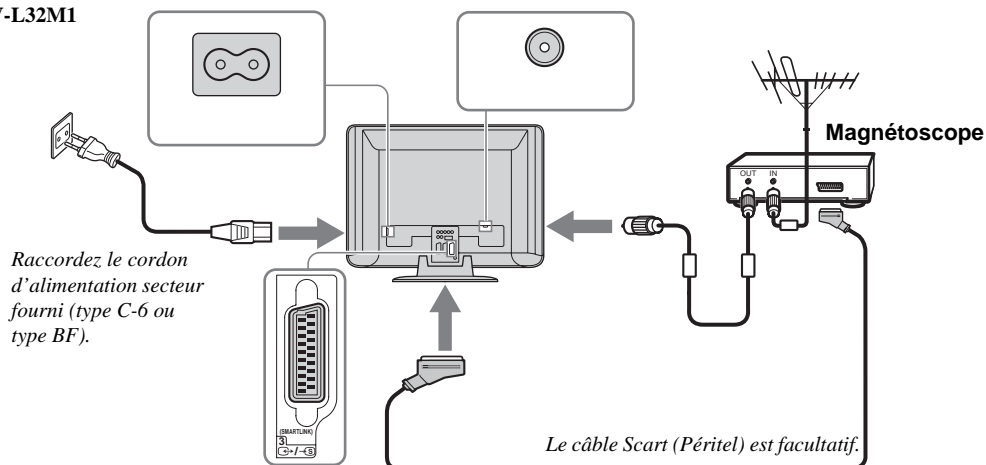

KE-P42M1

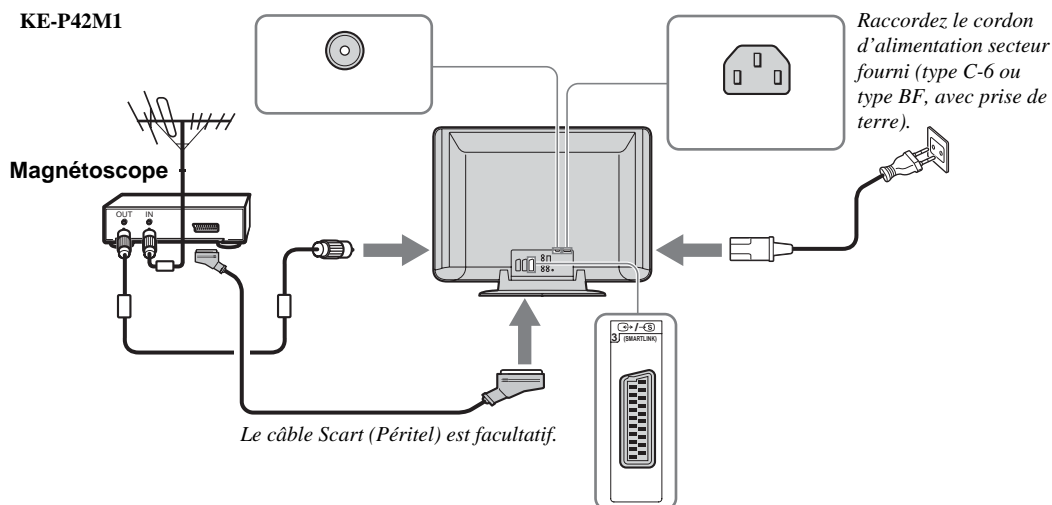

- Pour plus d'informations sur le raccordement d'un magnétoscope, reportez-vous à la section « Raccordement d'un appareil optionnel » page 50.
- Il est possible que certains câbles Péritel ne puissent pas se brancher sur le connecteur du téléviseur.

FR

(suite)

## Rangement des câbles (KLV-L32M1 uniquement)

**i** Vous pouvez ranger les câbles à l'arrière du téléviseur.

Regroupez le cordon d'alimentation et le câble coaxial, puis immobilisez-les à l'aide des clips sur le téléviseur.

**i** Lorsque vous installez le câble coaxial, enroulez-le ainsi qu'il est indiqué dans l'illustration.

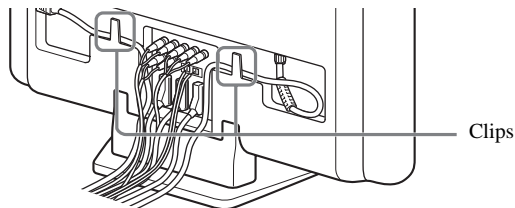

## Fixation de la fiche secteur (KE-P42M1 uniquement)

**i** Vous devez insérer la fiche secteur dans la prise AC IN du téléviseur.

**1** Attachez le support de fiche secteur (fourni) au câble secteur.

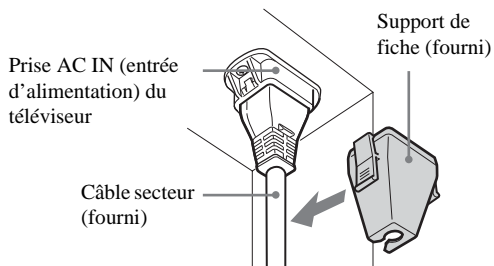

**2** Clipsez la prise AC IN jusqu'à ce que vous entendiez un dé clic.

**i** Pour débrancher le câble secteur, tirez la fiche secteur vers le bas en appuyant de chaque côté du support, puis sortez la fiche.

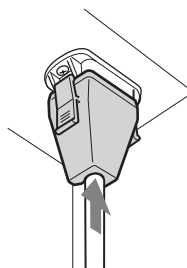

## Prévention des chutes téléviseur

**i** Une fois le raccordement à l'antenne et à tout autre équipement effectué, veuillez à fixer les vis serrage à l'arrière du téléviseur et passez-y une corde ou une chaîne solide pour l'attacher à un mur ou à un pilier.

**1** Retirez l'une des deux vis situées à l'arrière du téléviseur, puis installez la vis de serrage fournie dans le trou de vis.

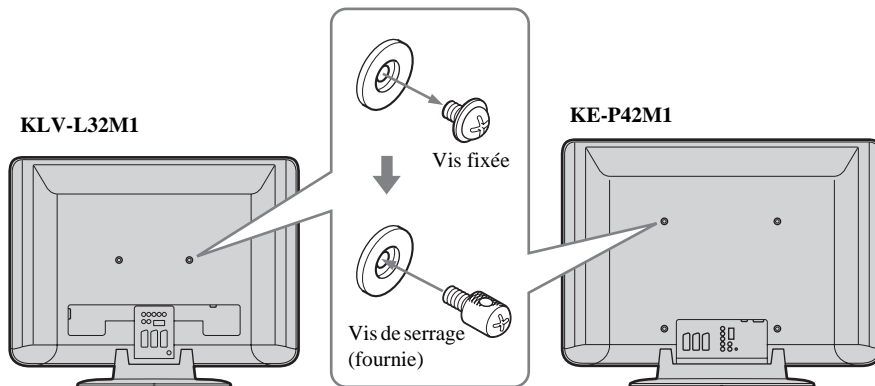

**2** Répétez l'étape 1 pour installer l'autre vis de serrage.

**3** Attachez solidement une corde ou une chaîne résistante à chaque vis de serrage, puis attachez la corde ou la chaîne à un mur ou un pilier.

# Première mise en service

## Mise sous tension du téléviseur et réglage automatique des chaînes

- i** La première fois que vous allumez votre téléviseur, une séquence d'écrans de menu apparaît sur l'écran, vous permettant de : 1) choisir la langue des écrans de menu, 2) choisir le pays ou la région où vous souhaitez utiliser le téléviseur, 3) rechercher et mémoriser toutes les chaînes disponibles (émetteurs TV) et 4) modifier l'ordre dans lequel les chaînes (émetteurs TV) apparaissent sur l'écran. Vous pourrez toutefois modifier ultérieurement ces réglages en sélectionnant l'option appropriée du menu « Réglage » (voir page 40).



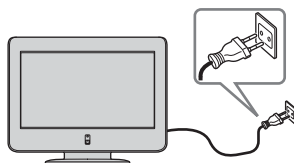

- 1** Raccordez le téléviseur au secteur (220–240 V CA, 50 Hz).

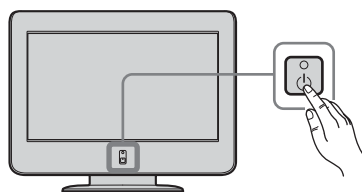



- 2** Appuyez sur l'interrupteur  (Marche/Arrêt) du téléviseur pour le mettre sous tension. Lorsque vous mettez le téléviseur sous tension pour la première fois, le menu **Language** apparaît automatiquement sur l'écran (démarrage automatique).

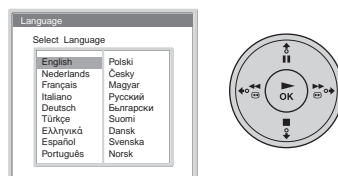

- i** Par la suite, appuyez sur  sur le panneau arrière du téléviseur pour effectuer un démarrage automatique.

- 3** Appuyez sur  /  /  ou  sur la télécommande pour sélectionner la langue, puis appuyez sur **OK** pour confirmer votre choix. Dorénavant, tous les menus s'affichent dans la langue sélectionnée.



- 4** Le menu **Pays** apparaît automatiquement à l'écran. Appuyez sur  ou  pour sélectionner le pays/la région dans lequel/laquelle vous utiliserez le téléviseur, puis appuyez sur **OK** pour confirmer votre choix.

- i** Si le pays ou la région où vous souhaitez utiliser le téléviseur ne figure pas dans la liste, sélectionnez « – » plutôt qu'un pays ou une région.

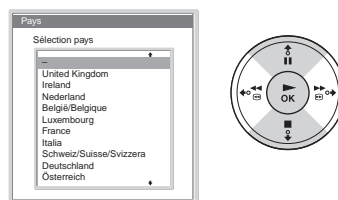

- 5** Le menu **Mém. auto.** apparaît automatiquement à l'écran. Appuyez sur **OK** pour sélectionner **Oui**.

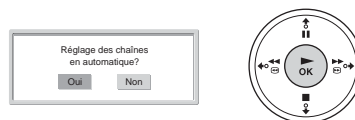



**6** Le téléviseur commence à rechercher et mémoriser toutes les chaînes disponibles.

- ⚠ Cette procédure peut prendre quelques minutes. Faites preuve de patience et n'appuyez sur aucune touche, sinon le réglage automatique ne se déroule pas correctement.
- Si le processus de réglage automatique ne détecte aucune chaîne, un nouveau menu apparaît automatiquement et vous invite à brancher l'antenne. Raccordez l'antenne (voir page 26) et appuyez sur **OK**. Le processus de réglage automatique recommence.

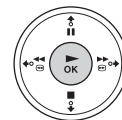
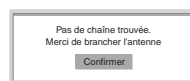
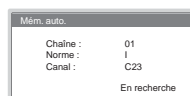

**7** Lorsque le réglage automatique est terminé, le menu **Ordre des chaînes** apparaît automatiquement à l'écran.

**A)** Si vous souhaitez conserver les chaînes dans l'ordre où elles ont été réglées, passez à l'étape 8.

**B)** Si vous souhaitez mémoriser les chaînes dans un ordre différent :

- 1 Appuyez sur **↓** ou **↑** pour sélectionner le numéro de présélection de la chaîne que vous souhaitez déplacer, puis appuyez sur **→**.
- 2 Appuyez sur **↓** ou **↑** pour sélectionner le nouveau numéro de présélection de la chaîne choisie, puis appuyez sur **←**.

**i** La chaîne sélectionnée est déplacée jusqu'au nouveau numéro de présélection et les autres chaînes sont décalées en conséquence.

- 3 Répétez les étapes 1 et 2 si vous souhaitez modifier l'ordre des autres chaînes.

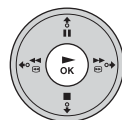
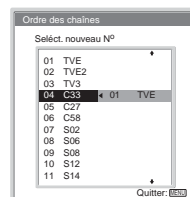
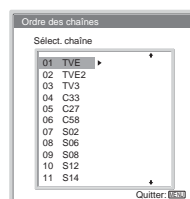

**8** Appuyez sur **MENU** pour désactiver le menu.

**MENU**



**FR**

**👍** Vous pouvez maintenant utiliser votre téléviseur.

# Système de menus

---

## Présentation et utilisation du système de menus

 Votre téléviseur vous guide dans son utilisation au moyen d'un système de menus. Utilisez les touches suivantes de la télécommande pour parcourir le système de menus.







---

**1** Appuyez sur **MENU** pour activer le premier niveau de menu.



---

**2** Utilisez le menu de la manière suivante.

- Pour mettre en surbrillance le menu ou l'option souhaité(e), appuyez sur  ou .
- Pour accéder au menu ou à l'option sélectionné(e), appuyez sur **OK**.
- Pour revenir au dernier menu ou à la dernière option, appuyez sur .
- Pour modifier les réglages de l'option sélectionnée, appuyez sur  /  /  ou .
- Pour confirmer votre choix, appuyez sur **OK**.

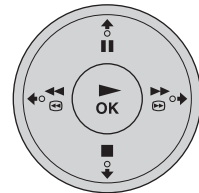

---

**3** Appuyez sur **MENU** pour désactiver le menu.



## Contrôle de l'image

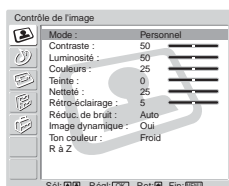
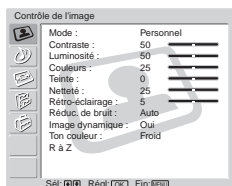



Le menu « Contrôle de l'image » vous permet de modifier les réglages de l'image.

### Pour cela :

Après avoir sélectionné l'élément que vous souhaitez modifier, appuyez sur **OK**, puis appuyez plusieurs fois sur  $\downarrow/\uparrow/\leftarrow$  ou  $\rightarrow$  pour le régler.

Ce menu vous permet aussi de personnaliser la qualité de l'image du mode « Personnel » en fonction du programme que vous regardez.

<b>Mode</b>	<b>Studio</b> Pour un meilleur contraste et une meilleure netteté de l'image. <b>Cinéma</b> Pour une image mettant les détails en valeur. <b>Personnel</b> Pour vos réglages personnalisés.
<b>Contraste</b>	Appuyez sur $\downarrow$ ou $\leftarrow$ pour réduire le contraste de l'image. Appuyez sur $\uparrow$ ou $\rightarrow$ pour accentuer le contraste de l'image.
<b>Luminosité</b>	Appuyez sur $\downarrow$ ou $\leftarrow$ pour obtenir une image plus sombre. Appuyez sur $\uparrow$ ou $\rightarrow$ pour obtenir une image plus lumineuse.
<b>Couleurs</b>	Appuyez sur $\downarrow$ ou $\leftarrow$ pour réduire l'intensité des couleurs. Appuyez sur $\uparrow$ ou $\rightarrow$ pour accentuer l'intensité des couleurs.
<b>Teinte</b>	Appuyez sur $\downarrow$ ou $\leftarrow$ pour réduire les tons verts. Appuyez sur $\uparrow$ ou $\rightarrow$ pour accentuer les tons verts.
 <b>Teinte</b> peut être ajusté uniquement pour un signal couleur NTSC (ex. : cassettes vidéo en provenance des Etats-Unis).	
<b>Netteté</b>	Appuyez sur $\downarrow$ ou $\leftarrow$ pour adoucir l'image. Appuyez sur $\uparrow$ ou $\rightarrow$ pour raviver l'image.
<b>Rétro-éclairage (KLV-L32M1 uniquement)</b>	Appuyez sur $\downarrow$ ou $\leftarrow$ pour assombrir le rétro-éclairage. Appuyez sur $\uparrow$ ou $\rightarrow$ pour éclaircir le rétro-éclairage.
<b>Réduc. de bruit</b>	<b>Auto/Non</b> Sélectionnez ce réglage pour réduire le niveau de bruit.
 <b>Réduc. de bruit</b> ne peut pas être utilisé pour les signaux d'entrée provenant des prises Y, P <sub>B</sub> /C <sub>B</sub> , P <sub>R</sub> /C <sub>R</sub> de  .	
<b>Image dynamique</b>	<b>Oui/Non</b> Sélectionnez ce réglage pour accentuer le contraste de l'image.
<b>Ton couleur</b>	<b>Froid/Normal/Chaud</b> Sélectionnez ce réglage pour donner une ambiance rougeâtre à l'image (le réglage est variable de <b>Froid</b> à <b>Chaud</b> ).
<b>R à Z</b>	<b>Annuler/OK</b> Sélectionnez <b>OK</b> pour rétablir les niveaux réglés par défaut.



Seuls « Mode », « Contraste » et « R à Z » peuvent être réglés lorsque « Mode » est réglé sur « Studio » ou « Cinéma ».

# Contrôle du son

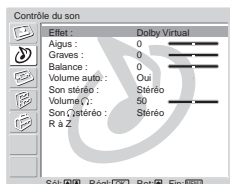
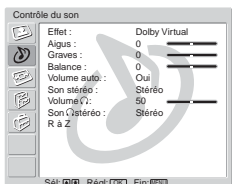
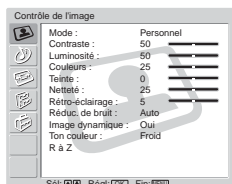

Le menu « Contrôle du son » vous permet de modifier les réglages de son.

## Pour cela :

Après avoir sélectionné l'élément que vous souhaitez modifier, appuyez sur **OK**, puis appuyez plusieurs fois sur **↓** / **↑** / **←** ou **→** pour le régler.

### Effet

### Non

Aucun effet.

### Naturel

Améliore la netteté, le détail et la présence du son au moyen du « BBE High Definition Sound system ».

### Dynamique

Intensifie la netteté et la présence du son pour le rendre plus intelligible et améliorer le réalisme de la musique au moyen du « BBE High Definition Sound system ».

\*

### Dolby Virtual

Utilise les haut-parleurs du téléviseur pour simuler l'effet surround obtenu à partir d'un système multi-canaux.



- Si vous réglez « Volume auto. » sur « Oui » lorsque **Dolby Virtual** est sélectionné, l'option **Effet** devient automatiquement **Naturel**.
- Le son du casque est désactivé lorsque l'option **Effet** est réglée sur **Naturel**, **Dynamique** ou **Dolby Virtual**.

Sous licence BBE Sound, Inc. référence USP4 638 258, 4 482 866. « BBE » et le symbole BBE sont des marques commerciales de BBE Sound, Inc.

- \* Fabriqué sous licence de Dolby Laboratories. Les termes « Dolby », « Pro Logic » et ainsi que le sigle double D sont des marques commerciales de Dolby Laboratories.

### Aigus

Appuyez sur **↓** ou **←** pour réduire les aigus.  
Appuyez sur **↑** ou **→** pour accentuer les aigus.

### Graves

Appuyez sur **↓** ou **←** pour réduire les graves.  
Appuyez sur **↑** ou **→** pour accentuer les graves.

### Balance

Appuyez sur **↓** ou **←** pour accentuer le haut-parleur gauche.  
Appuyez sur **↑** ou **→** pour accentuer le haut-parleur droit.

### Volume auto.

### Oui/Non

Le niveau de volume des chaînes demeure inchangé, quel que soit le signal reçu (notamment pendant les publicités).



- Si vous réglez « Effet » sur « Dolby Virtual », **Non** est automatiquement sélectionné.



Il est impossible de régler les options du menu « Contrôle du son », si l'option « Haut parleur » du menu « Fonctions » est réglée sur « Entrée centrale ».

---

**Son Stéréo****Stéréo/Mono**

Pour une émission en stéréo, sélectionnez **Stéréo** ou **Mono**.

**A/B/Mono**

Pour une émission bilingue, sélectionnez **A** pour le canal son 1, **B** pour le canal son 2 ou **Mono** pour un canal mono éventuel.



Si vous sélectionnez un autre appareil raccordé au téléviseur, réglez l'option **Son Stéréo** sur **Stéréo**, **A** ou **B**.

---

**Volume**

Appuyez sur ou pour réduire le volume du casque.

Appuyez sur ou pour augmenter le volume du casque.



Le son est restitué par les haut-parleurs du téléviseur, même si le casque est raccordé à ce dernier.

---

**Son Stéréo**

Sélectionnez l'option « Son Stéréo » du casque.

**Stéréo/Mono**

Pour une émission en stéréo, sélectionnez **Stéréo** ou **Mono**.

**A/B/Mono**

Pour une émission bilingue, sélectionnez **A** pour le canal son 1, **B** pour le canal son 2 ou **Mono** pour un canal mono éventuel.



- Si vous sélectionnez un autre appareil raccordé au téléviseur, réglez l'option **Son Stéréo** sur **Stéréo**, **A** ou **B**.
- **Son Stéréo** fonctionne conjointement avec « Son stéréo ».

---

**R à Z****Annuler/OK**

Sélectionnez **OK** pour rétablir les niveaux réglés par défaut.



Seuls « Aigus », « Graves » et « Balance » sont restaurés aux réglages par défaut lorsque vous réinitialisez le son.

---

## Commande écran

Le menu « Commande écran » vous permet de modifier les réglages de l'écran.

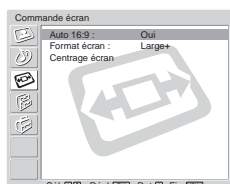
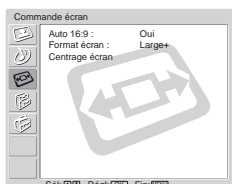
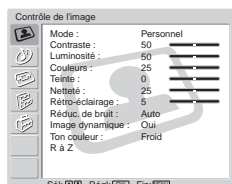

### Auto 16 : 9

L'option « Auto 16 : 9 » vous permet de modifier automatiquement le format de l'écran.

#### Pour cela :

- 1 Après avoir sélectionné cette option, appuyez sur **OK**.
- 2 Appuyez sur **↓** ou **↑** pour sélectionner **Oui** (si vous souhaitez que le téléviseur change automatiquement de format d'écran en fonction du signal d'entrée vidéo) ou **Non** (si vous préférez conserver le format que vous avez choisi).



- Même si vous avez sélectionné **Oui** ou **Non** au niveau de l'option **Auto 16 : 9**, vous pouvez toujours changer de format d'écran en appuyant plusieurs fois sur la touche  de la télécommande.
- **Auto 16:9** est disponible pour le signal PAL et le signal SECAM uniquement.

## Format écran

L'option « Format écran » vous permet de modifier le format de l'écran.

### Pour cela :

- 1 Après avoir sélectionné cette option, appuyez sur **OK**.
- 2 Appuyez sur **▼** ou **▲** pour sélectionner le format d'écran souhaité et appuyez sur **OK**.

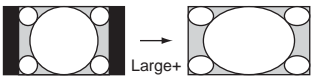
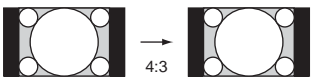
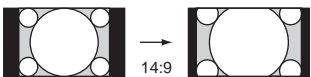
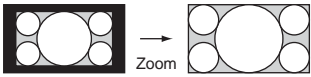
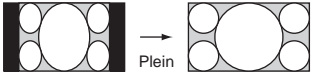
<b>Large+</b> Imitation du format 16:9 pour une émission 4:3.	
<b>4:3</b> Format d'image 4:3 conventionnel, affichage complet de l'image.	
<b>14:9</b> Compromis entre les formats d'image 4:3 et 16:9.	
<b>Zoom</b> Format 16:9 pour films au format letterbox.	
<b>Plein</b> Pour une émission 16:9.	

**i** Vous pouvez régler la position de l'image lorsque **Large+**, **14:9** ou **Zoom** est sélectionné. Si les parties supérieure et inférieure de l'écran sont tronquées, appuyez sur **▲** ou **▼** pour déplacer l'image vers le haut ou vers le bas (pour lire les sous-titres, par exemple).

## Centrage écran

L'option « Centrage écran » vous permet de modifier la position de l'image dans chaque format d'écran.

### Pour cela :

- 1 Après avoir sélectionné cette option, appuyez sur **OK**.
- 2 Appuyez sur **▼** ou **▲** pour sélectionner l'option souhaitée et appuyez sur **OK**. Ensuite, appuyez sur **▼/▲/◀/▶** pour régler la position de l'image.

#### Centrage vert. (Déplacement vertical)

Appuyez sur **▲** pour déplacer l'écran vers le haut.

Appuyez sur **▼** pour déplacer l'écran vers le bas.

#### Centrage hor. (Déplacement horizontal)

Appuyez sur **◀** pour déplacer l'écran vers la gauche.

Appuyez sur **▶** pour déplacer l'écran vers la droite.

#### R à Z

Sélectionnez **OK** pour rétablir les réglages par défaut.

**i** Il n'est pas possible de régler **Centrage vert.** (Déplacement vertical) quand « Format écran » est réglé sur « 4:3 » ou « Plein ».

Le menu « Fonctions » vous permet de modifier divers réglages du téléviseur.

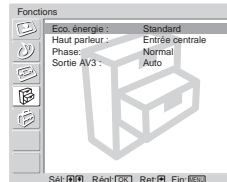
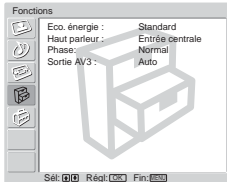
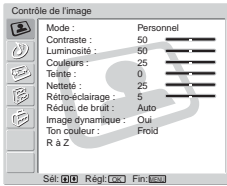

## Eco. énergie

L'option « Eco. énergie » vous permet de réduire la consommation électrique du téléviseur.

**Pour cela :**

- 1 Après avoir sélectionné cette option, appuyez sur **OK**.
- 2 Appuyez sur **↓** ou **↑** pour sélectionner **Economique**.



Si vous éteignez le téléviseur, puis que vous le rallumez alors que l'option **Eco. énergie** est réglée sur **Economique**, le réglage demeure inchangé.

## Haut parleur

L'option « Haut parleur » vous permet de sélectionner si vous souhaitez écouter la télévision à partir des haut-parleurs du téléviseur ou à partir d'un équipement audio externe raccordé aux prises de sortie audio .

**Pour cela :**

- 1 Après avoir sélectionné cette option, appuyez sur **OK**.
- 2 Appuyez sur **↓** ou sur **↑** pour sélectionner la sortie souhaitée.

**Principal :**

Le son du téléviseur est restitué par ses haut-parleurs.

**Entrée centrale :**

Lorsqu'un amplificateur externe est raccordé aux bornes CENTRE SPEAKER IN du téléviseur, le son du haut-parleur central en provenance de l'amplificateur externe est restitué par les haut-parleurs du téléviseur.

**Non :**

Le son du téléviseur est restitué par l'appareil audio externe.



Si vous avez sélectionné **Entrée centrale**, le volume de l'appareil central peut également être modifié en appuyant sur les touches **▲/▼** de la télécommande. Si vous avez sélectionné **Non**, le volume de l'appareil externe peut également être modifié en appuyant sur les touches **▲/▼** de la télécommande. Dans les deux cas, lorsque vous appuyez sur les touches de volume, l'indication **⊗** apparaît indiquant que le volume que vous modifiez est celui de l'appareil externe.

## Phase

L'option « Phase » vous permet d'ajuster la phase du son lorsque vous utilisez les haut-parleurs du téléviseur comme haut-parleur central. Si le son du haut-parleur du téléviseur (utilisé en tant que haut-parleur central) ne semble pas naturel, ajustez l'option « Phase ».

**Pour cela :**

- 1 Après avoir sélectionné cette option, appuyez sur **OK**.
- 2 Appuyez sur **↓** ou **↑** pour sélectionner **Inverse**. La phase du son restitué par les haut-parleurs du téléviseur est inversée.



**Phase** peut être ajusté uniquement lorsque l'option « Haut parleur » est réglée sur « Entrée centrale ».



---

**Anti-marquage  
(KE-P42M1 uniquement)**

La fonction « Anti-marquage » permet de réduire la rémanence.

**i** Si les images suivantes sont affichées pendant une période prolongée, il peut en résulter une rémanence (image rémanente) dans certaines zones de l'écran en raison des caractéristiques de l'écran plasma :

- Les bandes noires en haut et en bas de l'écran qui apparaissent avec une source vidéo grand format (image au format Letterbox).
- Les bandes noires à gauche et à droite de l'écran qui apparaissent avec une source vidéo 4:3 (émissions télévisées conventionnelles).
- Les sources de jeux vidéo.
- Les écrans des menus du DVD.
- Les menus à l'écran, les numéros de chaîne, etc., des équipements raccordés comme un décodeur, un modem câble, un magnétoscope, etc.

**Pour cela :**

- 1 Après avoir sélectionné cette option, appuyez sur **OK**.
- 2 Appuyez sur **▼** ou **▲** pour sélectionner l'option suivante, puis appuyez sur **OK**. Appuyez ensuite sur **▼** ou **▲** pour déplacer la position de l'image (**Mouvement**) ou faire en sorte que l'écran devienne blanc (**Image blanche**) afin de réduire la rémanence.

**Image blanche** : sélectionnez **Oui** pour que l'écran devienne blanc.

**Mouvement** : sélectionnez **Oui** pour modifier la position.

- i**
- La fonction **Image blanche** se désactive automatiquement après 30 minutes. Si la rémanence est encore présente, répétez les étapes ci-dessus.
  - Pour annuler la fonction **Image blanche** en cours de route, appuyez sur l'une des touches de la télécommande (à l'exception des touches liées au son).

---



**Sortie AV3**

L'option « Sortie AV3 » vous permet de sélectionner la source qui sera restituée par le connecteur Péritel  3. A partir de ce connecteur Péritel, vous pouvez enregistrer tous les signaux provenant du téléviseur ou d'un appareil externe raccordé sur d'autres connecteurs.

**i** Cette procédure est superflue si votre magnétoscope est compatible SmartLink.

**Pour cela :**

- 1 Après avoir sélectionné cette option, appuyez sur **OK**.
- 2 Appuyez sur **▼** ou **▲** pour sélectionner le signal de sortie souhaité : **Auto**, **TV**, **AV1**, **AV2** ou **AV5**.

- i**
- Si vous sélectionnez **Auto**, le signal de sortie sera toujours identique à celui affiché à l'écran.
  - Si vous avez raccordé un décodeur au connecteur Péritel  3 ou à un magnétoscope raccordé à ce connecteur Péritel, n'oubliez pas de régler **Sortie AV3** sur **TV** pour que le décodage puisse se dérouler correctement.
  - Même si **Sortie AV3** est réglé sur **Auto**, les signaux d'entrée provenant des prises Y, P<sub>B</sub>/C<sub>B</sub>, P<sub>R</sub>/C<sub>R</sub> de  4 ne sont pas restitués par le connecteur Péritel  3.

Le menu « Réglage » vous permet de modifier diverses options du téléviseur.

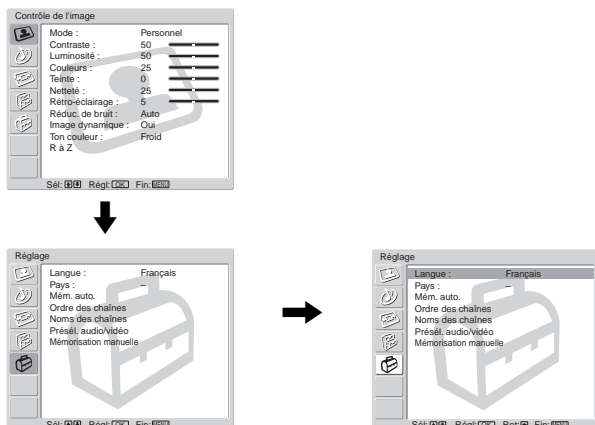

## Langue

L'option « Langue » vous permet de sélectionner la langue d'affichage des menus.

### Pour cela :

- 1 Après avoir sélectionné cette option, appuyez sur **OK**.
- 2 Suivez l'étape 3 de la section « Mise sous tension du téléviseur et réglage automatique des chaînes » page 30.

## Pays

L'option « Pays » vous permet de sélectionner le pays ou la région où vous souhaitez utiliser le téléviseur.

### Pour cela :

- 1 Après avoir sélectionné cette option, appuyez sur **OK**.
- 2 Suivez l'étape 4 de la section « Mise sous tension du téléviseur et réglage automatique des chaînes » page 30.

## Mém. auto.

L'option « Mém. auto. » vous permet de rechercher et mémoriser automatiquement toutes les chaînes (émetteurs TV) disponibles.

### Pour cela :

- 1 Après avoir sélectionné cette option, appuyez sur **OK**.
- 2 Suivez les étapes 5 et 6 de la section « Mise sous tension du téléviseur et réglage automatique des chaînes » page 30.

## Ordre des chaînes

L'option « Ordre des chaînes » vous permet de modifier l'ordre dans lequel les chaînes (émetteurs TV) apparaissent à l'écran.

### Pour cela :

















- 1 Après avoir sélectionné cette option, appuyez sur **OK**.
- 2 Suivez l'étape 7 B) de la section « Mise sous tension du téléviseur et réglage automatique des chaînes » page 31.

---

## Noms des chaînes

L'option « Noms des chaînes » vous permet d'affecter un nom de cinq caractères (lettres ou chiffres) maximum à une chaîne.

### Pour cela :

- 1 Après avoir sélectionné cette option, appuyez sur **OK**.
  - 2 Appuyez sur  ou  pour sélectionner le numéro de présélection de la chaîne que vous souhaitez nommer, puis appuyez sur **OK**.
  - 3 Appuyez sur  /  /  ou  pour sélectionner le caractère, puis appuyez sur **OK**.
  - 4 Lorsque vous avez terminé, appuyez sur  /  /  ou  pour sélectionner le mot « Fin » sur l'écran et appuyez sur **OK** pour quitter l'écran de saisie des caractères.
- Si vous saisissez un caractère erroné, sélectionnez-le sur l'écran au moyen de  ou . Appuyez ensuite sur  /  /  ou  pour sélectionner le caractère correct et appuyez sur **OK**.
  - Pour insérer un espace, sélectionnez  sur l'écran et appuyez sur **OK**.



















---



## Présél. audio/vidéo

L'option « Présél. audio/vidéo » (A–B) vous permet de :





**A)** Attribuer un nom à n'importe quel équipement externe raccordé au téléviseur.

### Pour cela :







- 1 Après avoir sélectionné cette option, appuyez sur **OK**.
  - 2 Appuyez sur  ou  pour sélectionner la source d'entrée que vous souhaitez nommer, puis appuyez sur **OK**.
  - 3 Un nom apparaît automatiquement dans la colonne des noms.
    - a) Si vous souhaitez utiliser un des noms prédéfinis, appuyez sur  ou  pour le sélectionner : **AV1/AV2/AV3/AV4/AV5, Vidéo, DVD, Câble, Jeu, Cam** ou **Sat**, puis appuyez sur **OK**.
    - b) Si vous préférez définir un autre nom, sélectionnez **Editer** et appuyez sur **OK**. Ensuite, lorsque le premier élément apparaît en surbrillance, appuyez sur  /  /  ou  pour sélectionner le caractère, puis appuyez sur **OK**. Lorsque vous avez terminé, appuyez sur  /  /  ou  pour sélectionner le mot « Fin » sur l'écran et appuyez sur **OK** pour quitter l'écran de saisie des caractères.
- Si vous saisissez un caractère erroné, sélectionnez-le sur l'écran au moyen de  ou . Appuyez ensuite sur  /  /  ou  pour sélectionner le caractère correct et appuyez sur **OK**.
  - Pour insérer un espace, sélectionnez  sur l'écran et appuyez sur **OK**.

**B)** Ignorer toutes les sources d'entrée qui ne sont raccordées à aucun équipement lorsque vous sélectionnez la source d'entrée à l'aide des touches  / .

### Pour cela :

- 1 Après avoir sélectionné cette option, appuyez sur **OK**.
- 2 Appuyez sur  ou  pour sélectionner la source d'entrée que vous souhaitez ignorer, puis appuyez sur **OK**.
- 3 Appuyez sur  ou  pour sélectionner **Saut**, puis appuyez sur **OK**.



Lorsqu'un signal d'entrée est détecté au niveau des connecteurs PériTel  /  1,  /  2 et  /  3, le réglage **Saut** est automatiquement annulé.

L'option « Mémorisation manuelle » (A–E) vous permet de :

**A)** Mémoriser des chaînes, une à une, dans l'ordre de votre choix.

**Pour cela :**

- 1 Après avoir sélectionné cette option, appuyez sur **OK**.
- 2 Mettez en surbrillance l'option **Chaîne** et appuyez sur **OK**.
- 3 Appuyez sur  $\blacktriangledown$  ou  $\blacktriangle$  pour sélectionner le numéro sous lequel vous souhaitez mémoriser la chaîne, puis appuyez sur  $\blacktriangleleft$ . Si vous ne souhaitez mémoriser aucune autre option pour cette chaîne, appuyez sur **OK** au lieu de  $\blacktriangleleft$  et passez à l'étape 8.
- 4 Après avoir sélectionné l'option **Norme**, appuyez sur **OK**.



Selon le pays ou la région sélectionné(e) dans l'option « Pays », il est possible que cette option ne soit pas disponible (voir page 40).

- 5 Appuyez sur  $\blacktriangledown$  ou  $\blacktriangle$  pour sélectionner le système de diffusion des programmes télévisés (**B/G** pour les pays/régions d'Europe occidentale, **D/K** pour les pays/régions d'Europe de l'Est, **I** pour le Royaume-Uni ou **L** pour la France), puis appuyez sur  $\blacktriangleleft$ . Si vous ne souhaitez mémoriser aucune autre option pour cette chaîne, appuyez sur **OK** au lieu de  $\blacktriangleleft$  et passez à l'étape 8.
- 6 Après avoir sélectionné l'option **Canal**, appuyez sur **OK**.
- 7 Appuyez sur  $\blacktriangledown$  ou  $\blacktriangle$  pour sélectionner le type de chaîne à régler (**S** pour les chaînes diffusées par câble ou **C** pour les chaînes terrestres), puis appuyez sur  $\blacktriangleright$ . Ensuite, appuyez sur les touches numériques pour saisir directement le numéro de chaîne de l'émetteur TV. Si vous ne connaissez pas le numéro de chaîne, appuyez sur  $\blacktriangledown$  ou  $\blacktriangle$  pour rechercher la chaîne.  
Une fois que vous avez trouvé la chaîne souhaitée, appuyez sur **OK**.
- 8 Mettez en surbrillance l'option **Confirmer** et appuyez sur **OK**. Appuyez ensuite sur  $\blacktriangledown$  pour sélectionner **OK** et appuyez enfin sur **OK** pour mémoriser votre choix.

*Répétez toutes les étapes ci-dessus pour régler et mémoriser d'autres chaînes.*

---

**B)** Nommez une chaîne à l'aide de cinq caractères (lettres ou chiffres) maximum.

**Pour cela :**

- 1 Appuyez sur **PROG +/-** pour sélectionner le numéro de présélection de la chaîne que vous souhaitez nommer.  
 Vous ne pouvez pas sélectionner le numéro de chaîne à sauter dans l'option « Saut » (reportez-vous à l'étape D de la page 43).
  - 2 Lorsque la chaîne que vous souhaitez nommer apparaît à l'écran, sélectionnez l'option **Nom** et appuyez sur **OK**.
  - 3 Appuyez sur  $\blacktriangledown$ / $\blacktriangle$ / $\blacktriangleleft$  ou  $\blacktriangleright$  pour sélectionner le premier caractère, puis appuyez sur **OK**.
  - 4 Lorsque vous avez terminé, appuyez sur  $\blacktriangledown$ / $\blacktriangle$ / $\blacktriangleleft$  ou  $\blacktriangleright$  pour sélectionner le mot « Fin » sur l'écran et appuyez sur **OK** pour quitter l'écran de saisie des caractères.
  - 5 Mettez en surbrillance l'option **Confirmer** et appuyez sur **OK**. Appuyez ensuite sur  $\blacktriangledown$  pour sélectionner **OK** et appuyez enfin sur **OK** pour mémoriser votre choix.
- Si vous saisissez un caractère erroné, sélectionnez-le sur l'écran au moyen de  $\boxtimes$  ou  $\boxminus$ . Appuyez ensuite sur  $\blacktriangledown$ / $\blacktriangle$ / $\blacktriangleleft$  ou  $\blacktriangleright$  pour sélectionner le caractère correct et appuyez sur **OK**.
  - Pour insérer un espace, sélectionnez  $\square$  sur l'écran et appuyez sur **OK**.
-

---

**C)** Normalement, l'option d'affinage automatique du réglage (AFT) garantit une image optimale. Vous pouvez toutefois effectuer manuellement la mise au point du téléviseur pour améliorer l'image si celle obtenue est déformée.

**Pour cela :**

1 Appuyez sur **PROG +/-** pour sélectionner le numéro de la chaîne dont vous souhaitez affiner manuellement le réglage.



Vous ne pouvez pas sélectionner le numéro de chaîne à sauter dans l'option « Saut » (reportez-vous à l'étape D de page 43).

2 Dès que la chaîne recherchée pour l'affinage du réglage apparaît à l'écran, sélectionnez l'option **AFT** et appuyez sur **OK**.

3 Appuyez sur **▼** ou **▲** pour régler une valeur entre -15 et +15, puis appuyez sur **OK**.

4 Mettez en surbrillance l'option **Confirmer** et appuyez sur **OK**. Appuyez ensuite sur **▼** pour sélectionner **OK** et appuyez enfin sur **OK** pour mémoriser votre choix.

*Pour rétablir l'affinage automatique du réglage, sélectionnez **Oui** à l'étape 3 ci-dessus.*

---

**D)** Sauter le numéro de chaîne que vous ne souhaitez pas utiliser lorsque vous les sélectionnez à l'aide des touches **PROG +/-**.

**Pour cela :**

1 Mettez en surbrillance l'option **Chaîne** et appuyez sur **OK**. Appuyez ensuite sur **▼** ou **▲** pour sélectionner le numéro de chaîne que vous souhaitez sauter.

2 Lorsque la chaîne que vous souhaitez sauter apparaît à l'écran, sélectionnez l'option **Saut** et appuyez sur **OK**.

3 Appuyez sur **▼** ou **▲** pour sélectionner **Oui** et appuyez sur **OK**.

4 Mettez en surbrillance l'option **Confirmer** et appuyez sur **OK**. Appuyez ensuite sur **▼** pour sélectionner **OK** et appuyez enfin sur **OK** pour mémoriser votre choix.

*Pour annuler ultérieurement cette fonction, sélectionnez **Non** au lieu de **Oui** à l'étape 3 ci-dessus.*

---

**E)** Voir et enregistrer les chaînes cryptées en utilisant un décodeur raccordé au connecteur Péritel  3, que ce soit directement ou par l'intermédiaire d'un magnétoscope.



Selon le pays ou la région sélectionné dans l'option « Pays », il est possible que cette option ne soit pas disponible (voir page 40).

**Pour cela :**

1 Appuyez sur **PROG +/-** pour sélectionner le numéro de la chaîne cryptée que vous souhaitez regarder.



Vous ne pouvez pas sélectionner le numéro de chaîne à sauter dans l'option « Saut » (reportez-vous à l'étape D de la page 43).

2 Lorsque la chaîne que vous désirez regarder apparaît à l'écran, sélectionnez l'option **Décodeur** et appuyez sur **OK**.

3 Appuyez sur **▼** ou **▲** pour sélectionner **Oui** et appuyez sur **OK**.

4 Mettez en surbrillance l'option **Confirmer** et appuyez sur **OK**. Appuyez ensuite sur **▼** pour sélectionner **OK** et appuyez enfin sur **OK** pour mémoriser votre choix.

*Pour annuler ultérieurement cette fonction, sélectionnez **Non** au lieu de **Oui** à l'étape 3 ci-dessus.*

# Autres fonctions

---

## Fonction d'arrêt temporisé

 La fonction d'arrêt temporisé vous permet de régler le téléviseur pour qu'il passe automatiquement en mode de veille au terme d'une période déterminée. Vous pouvez sélectionner une période de 30, 60, 90 ou 120 minutes.





### Pour régler la fonction d'arrêt temporisé

Appuyez plusieurs fois sur la touche  de la télécommande jusqu'à ce que la période choisie (« 30 min », « 60 min », « 90 min » ou « 120 min ») apparaisse à l'écran.

Lorsque la fonction d'arrêt temporisé est activée, le témoin  (Veille) du téléviseur s'allume en rouge.

### Pour annuler la fonction d'arrêt temporisé

Appuyez plusieurs fois sur  jusqu'à ce que « Non » apparaisse à l'écran.

-  • Si vous éteignez le téléviseur, puis que vous le rallumez, la fonction d'arrêt temporisé revient au réglage « Non ».
-  • Le message « Arrêt temporisé imminent. L'alimentation va se couper. » apparaît à l'écran une minute avant que le téléviseur ne bascule en mode de veille.
- Si vous appuyez sur la touche  /  de la télécommande, vous affichez le temps restant (en minutes) jusqu'à ce que le téléviseur bascule en mode de veille.

## Fonction Coupure de l'image (KE-P42M1 uniquement)

 La fonction Coupure de l'image vous permet d'écouter le son du téléviseur ou des DVD alors que l'image est coupée sur l'écran du téléviseur.

### Pour éteindre l'image

Appuyez sur la touche  de la télécommande. L'image est éteinte et le son reste inchangé.

Lorsque la fonction Coupure de l'image est activée, le témoin  (coupure de l'image) du téléviseur s'allume en bleu.



### Pour annuler la fonction Coupure de l'image







Appuyez sur n'importe quelle touche (à l'exception des touches relatives au son) de la télécommande.

# Fonction Mémo écran

 La fonction Mémo écran vous permet de figer temporairement l'image à l'écran afin de pouvoir l'examiner. Cette possibilité est intéressante pour vérifier et noter des informations affichées, qu'il s'agisse d'une adresse de messagerie électronique ou d'une recette, par exemple.

## Pour utiliser la fonction Mémo écran

Lorsque l'image que vous souhaitez figer apparaît à l'écran, appuyez sur la touche  de la télécommande. Appuyez de nouveau sur la touche  pour annuler la fonction Mémo écran et revenir à l'image normale du téléviseur.

-  • Si vous changez de source d'entrée ou de chaîne, la fonction Mémo écran est annulée.
- Lorsque la fonction Mémo écran est activée, l'image demeure fixe, mais la lecture du son se poursuit.
- Quand la fonction Mémo écran est activée, les touches **MENU**,  (Format écran),  (Mode de l'image),  (Télétexte) et  (NextView) ne fonctionnent pas.
- La fonction Mémo écran est annulée après 5 minutes afin d'éviter la rémanence (KE-P42M1 uniquement).
- La fonction Mémo écran est annulée si la touche  (coupure de l'image) est actionnée pendant un Mémo écran (KE-P42M1 uniquement).

# Télétexte

**i** Le Télétexte est un service d'informations diffusé par la plupart des chaînes de télévision. La page d'index du service Télétexte (généralement la page 100) fournit des informations relatives à l'utilisation du service. Pour utiliser le Télétexte, appuyez sur les touches de la télécommande de la manière indiquée ci-dessous.

**A** Veillez à choisir une chaîne (émetteur TV) diffusant un signal fort, afin d'éviter les erreurs de Télétexte.

## Pour activer le Télétexte

Après avoir sélectionné la chaîne qui diffuse le service Télétexte que vous souhaitez consulter, appuyez sur .

**i** Chaque fois que vous appuyez sur , l'écran défile en boucle dans l'ordre suivant : mode Télétexte → mode Télétexte superposé → mode TV → mode Télétexte → (répétition).

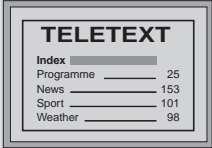



TELETEXT	
Index	
Programme	25
News	153
Sport	101
Weather	98

## Pour sélectionner une page du Télétexte

A l'aide des touches numériques, saisissez le numéro de page à trois chiffres.

- En cas d'erreur, saisissez de nouveau le numéro de page correct.
- Si le compteur de page ne s'arrête pas, c'est parce que la page demandée n'est pas disponible. Vous devez alors saisir un autre numéro de page.



## Pour accéder à la page précédente ou à la page suivante

Appuyez sur **PROG +** () ou **PROG -** () .



## Pour superposer le Télétexte sur l'image du téléviseur

Pendant que vous consultez le Télétexte, appuyez sur  . Appuyez de nouveau pour annuler le mode Télétexte.



## Pour figer une page du Télétexte

Certaines pages du Télétexte possèdent des pages secondaires qui s'affichent automatiquement. Pour arrêter leur affichage, appuyez sur  /  . Appuyez de nouveau sur cette touche pour annuler l'opération.

## Pour afficher des informations cachées (par exemple, les réponses d'un questionnaire)

Appuyez sur  /  . Appuyez de nouveau sur cette touche pour cacher les informations.

## Pour sélectionner une page secondaire

Une page du Télétexte peut être constituée de plusieurs pages secondaires. Le numéro de page qui apparaît dans le coin supérieur gauche passe alors du blanc au vert et une ou plusieurs flèches s'affichent à côté du numéro de page. Appuyez plusieurs fois sur la touche  ou  de la télécommande pour consulter la page souhaitée.

## Pour désactiver le Télétexte

Appuyez sur  .

## Fastext

**i** Le service Fastext vous permet d'accéder à certaines pages en appuyant sur une seule touche.

Alors que vous êtes en mode Télétexte avec diffusion d'informations Fastext, un menu de codes de couleur s'affiche au bas de la page Télétexte. Appuyez sur la touche de couleur (rouge, verte, jaune ou bleue) pour accéder à la page correspondante.



# NexTVView\*

\* Suivant la disponibilité du service.

 NexTVView est un guide électronique de programmes sur écran qui contient des informations sur les programmes des diverses chaînes de télévision.

Vous pouvez consulter ces informations par thème (sports, art, etc.) ou par date.

 Lorsque vous consultez le service NexTVView, des caractéristiques erronées apparaissent si la langue du service ne correspond pas à celle définie sur votre téléviseur. Pour résoudre ce problème, sélectionnez l'option « Langue » du menu « Réglage » et choisissez la même langue que celle utilisée dans le service NexTVView. Sélectionnez également l'option « Pays » du menu « Réglage » et définissez le pays ou la région où le service NexTVView est proposé (voir page 40).

## Affichage de NexTVView

**1** Sélectionnez une chaîne qui diffuse le service NexTVView. L'indication « NexTVView » apparaît alors dès que des données sont disponibles.

**2** Pour afficher le service NexTVView, vous disposez de deux types d'interface NexTVView différents, selon le pourcentage de données disponible.

### a) Interface « Liste des programmes »





Pendant que vous regardez la télévision et si l'indication « NexTVView » apparaît en caractères oranges à l'écran, appuyez sur la touche  de la télécommande pour afficher l'interface « Liste des programmes » (voir la fig. 1 de la page 48).

### b) Interface « Vision d'ensemble »

Pendant que vous regardez la télévision et une fois que plus de 50 % des données NexTVView sont disponibles (selon votre zone, la totalité des données ne sera peut-être pas disponible), l'indicateur « NexTVView » en noir s'affiche sur l'écran. Appuyez ensuite sur la touche  de la télécommande pour afficher l'interface « Vision d'ensemble » (voir de la fig. 2 page 48).

 Dès que vous accédez au service NexTVView, le pourcentage de données NexTVView disponibles apparaît dans le coin inférieur gauche de l'écran. Après avoir accédé à ce service, le pourcentage des données disponibles n'augmente plus.

**3** Pour naviguer dans NexTVView :

- Pour vous déplacer vers la droite ou vers la gauche, appuyez sur  ou .
- Pour vous déplacer vers le haut ou vers le bas, appuyez sur  ou .
- Pour confirmer une sélection, appuyez sur **OK**.

**4** Pour désactiver NexTVView, appuyez sur la touche  de la télécommande.

FR

(suite)

## Interface « Liste des programmes » (fig. 1)

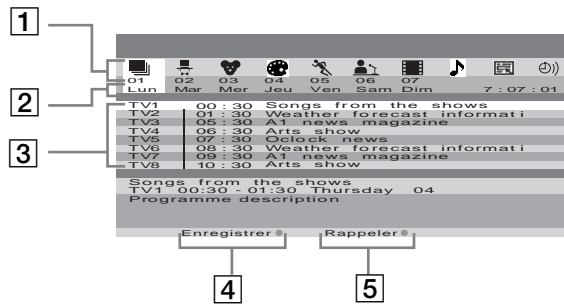

## Interface « Vision d'ensemble » (fig. 2)

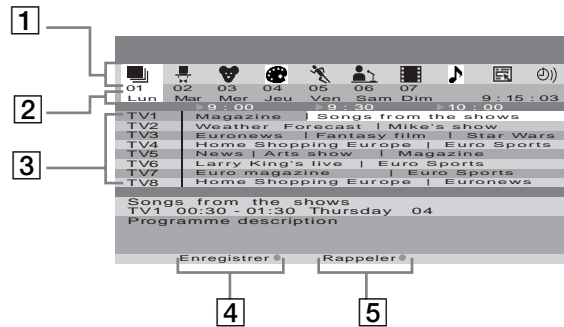

- 1 **Icônes des différents thèmes**  
Reportez-vous à la section « Légende des icônes » page 49.
- 2 **Date**
- 3 **Liste des programmes**

- 4 **Enregistrer**  
 Cette fonction n'est opérationnelle que si vous avez raccordé un magnétoscope qui prend en charge Smartlink et la programmation par minuterie.  
Si vous souhaitez enregistrer le programme sélectionné, appuyez sur la touche rouge de la télécommande.
- 5 **Rappeler**  
Si vous souhaitez que le téléviseur vous rappelle l'heure de diffusion du programme sélectionné, appuyez sur la touche verte de la télécommande. A l'heure de diffusion du programme, un message de rappel s'affiche sur l'écran du téléviseur.

-  Les options « Enregistrer » et « Rappeler » s'affichent à l'écran dès qu'un programme est sélectionné, mais elles n'apparaissent pas si vous regardez le service NextView sur une chaîne qui n'est pas un fournisseur NextView.
- Les options « Enregistrer » et « Rappeler » ne sont pas disponibles si le programme sélectionné a déjà commencé.

## Légende des icônes



### Liste de sélection complète

Toutes les informations sur les programmes sont énumérées dans l'ordre, par heure et par chaîne.

---



### Divertissement

---



### Enfants

---



### Arts

---



### Sports

---



### Informations

---



### Films

---



### Musique

---



### Sélection des chaînes

Si le fournisseur NexTView diffuse des informations relatives à plus de 8 chaînes, vous pouvez sélectionner parmi toutes ces chaînes les 8 pour lesquelles vous souhaitez créer une liste personnelle.

Une fois la liste personnelle créée, la liste par défaut peut être restaurée. Pour la restaurer, sélectionnez « Auto ► » en appuyant sur la touche ► de la télécommande.

---



### Liste de rappel

Affiche la liste de tous les programmes (5 maximum) pour lesquels vous avez choisi un rappel.

---

# Informations complémentaires

## Raccordement d'un appareil optionnel

**i** Suivez les instructions ci-dessous pour raccorder une large gamme d'appareils optionnels à votre téléviseur. (Les câbles de raccordement ne sont pas fournis.)

### Raccordement à l'avant du téléviseur

**i** Pour ouvrir le panneau escamotable de votre téléviseur, poussez-le vers le haut au niveau du repère  jusqu'à ce que vous entendiez un déclic, le panneau s'ouvre alors.

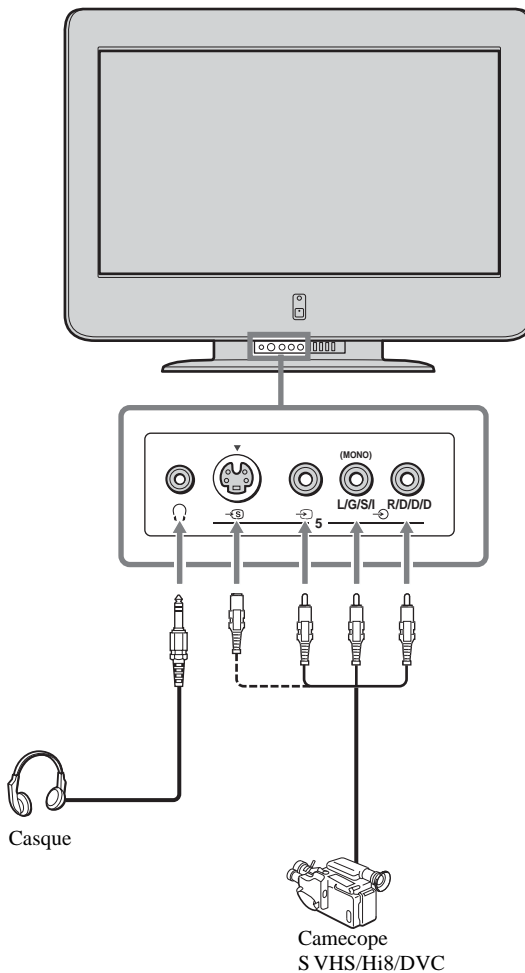
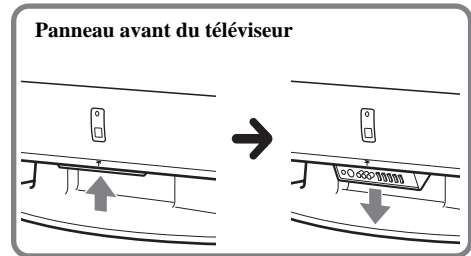

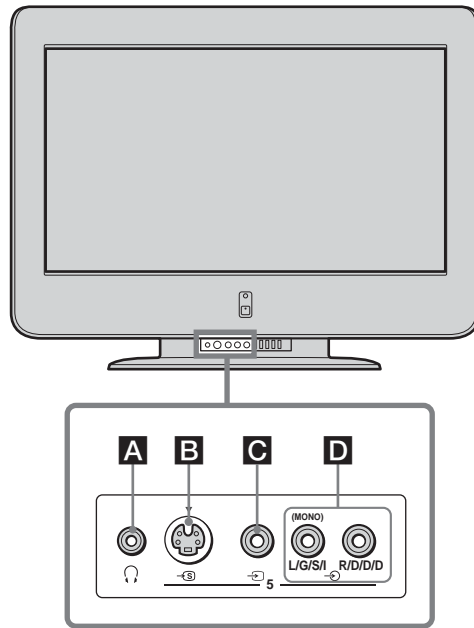

**A** 🎧 : prise casque

**B** 📺 5 : prise d'entrée S vidéo AV5

**C** 📺 5 : prise d'entrée vidéo AV5

**D** 🎧 5 : prises d'entrée audio AV5

- i** • Pour éviter les parasites sur l'image, ne raccordez pas simultanément un appareil externe aux connecteurs **B** et **C**.
- Le son est restitué par les haut-parleurs du téléviseur, même si le casque est raccordé à ce dernier.

## Raccordement à l'arrière du téléviseur

KLV-L32M1

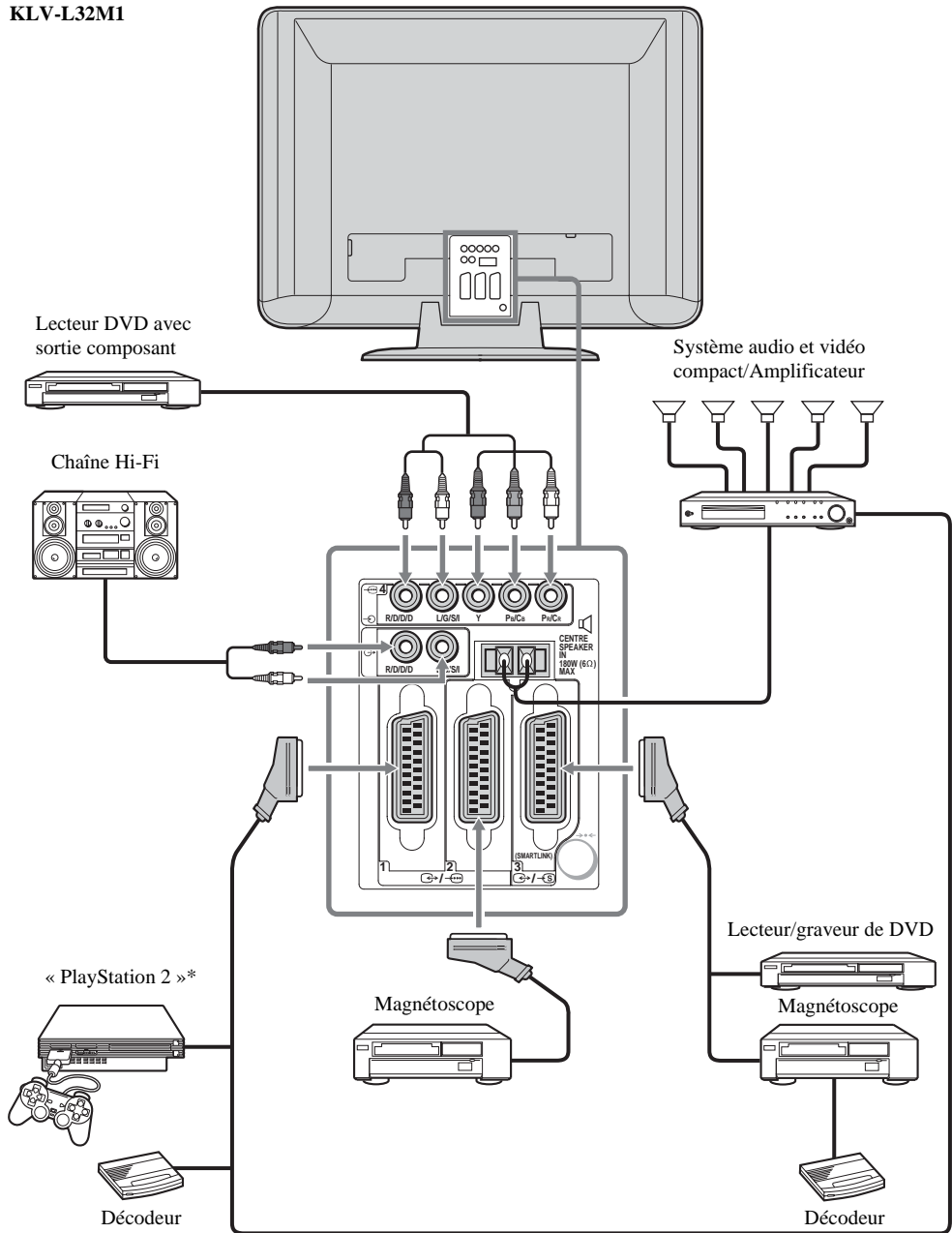

\* « PlayStation 2 » est un produit de Sony Computer Entertainment, Inc.

\* « PlayStation » est une marque commerciale de Sony Computer Entertainment, Inc.

**i** Ne raccordez pas de décodeur au connecteur Périitel  2.

**A** Lors du raccordement ou du débranchement d'un appareil en option, tel qu'un amplificateur audio, vérifiez que ce dernier est hors tension avant de le raccorder ou de le débrancher.

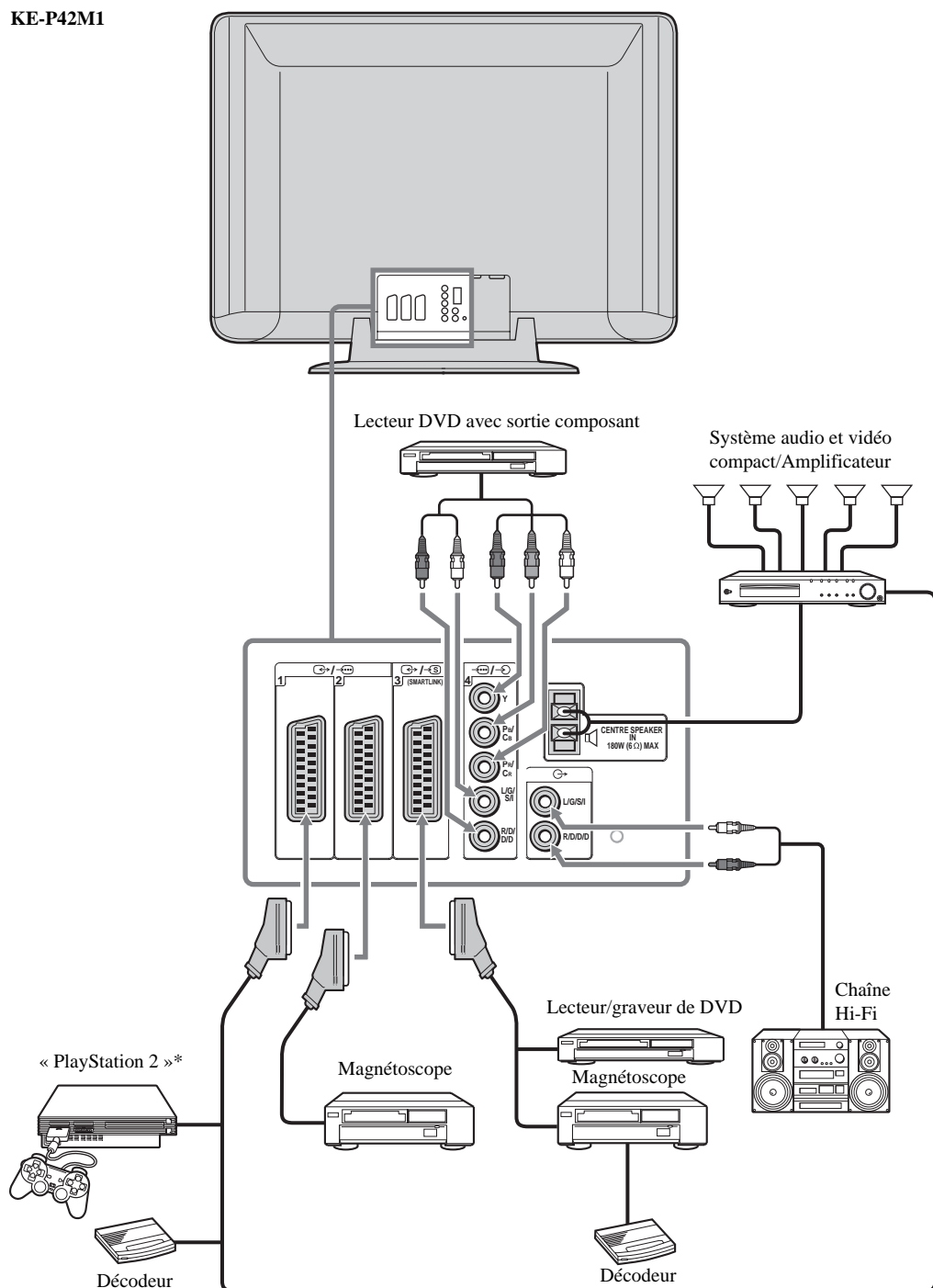

- \* « PlayStation 2 »\* est un produit de Sony Computer Entertainment, Inc.
- \* « PlayStation » est une marque commerciale de Sony Computer Entertainment, Inc.

**i** Ne raccordez pas de décodeur au connecteur Périéte  2.

**A** Lors du raccordement ou du débranchement d'un appareil en option, tel qu'un amplificateur audio, vérifiez que ce dernier est hors tension avant de le raccorder ou de le débrancher.

(suite)

KL V-L32M1

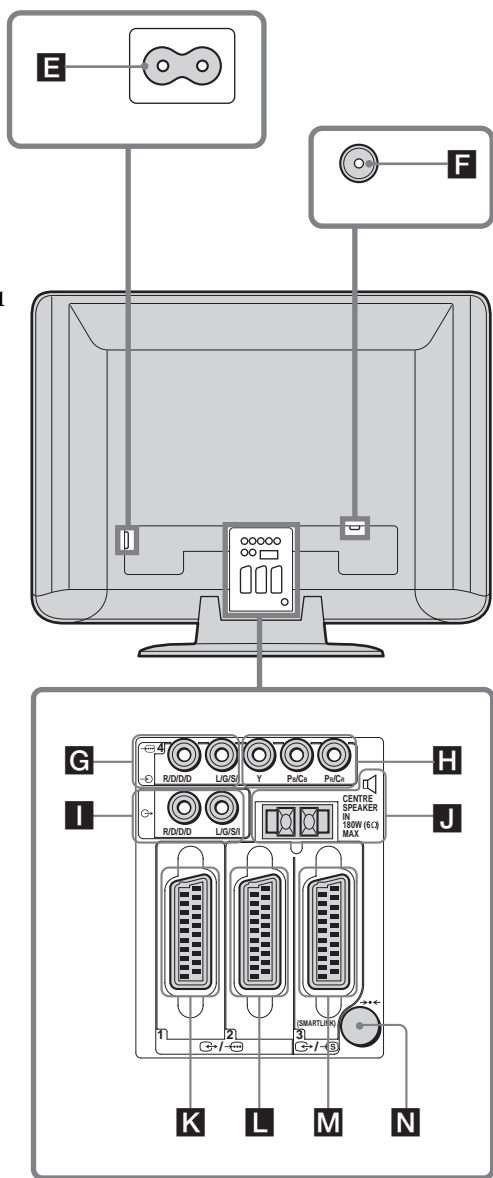



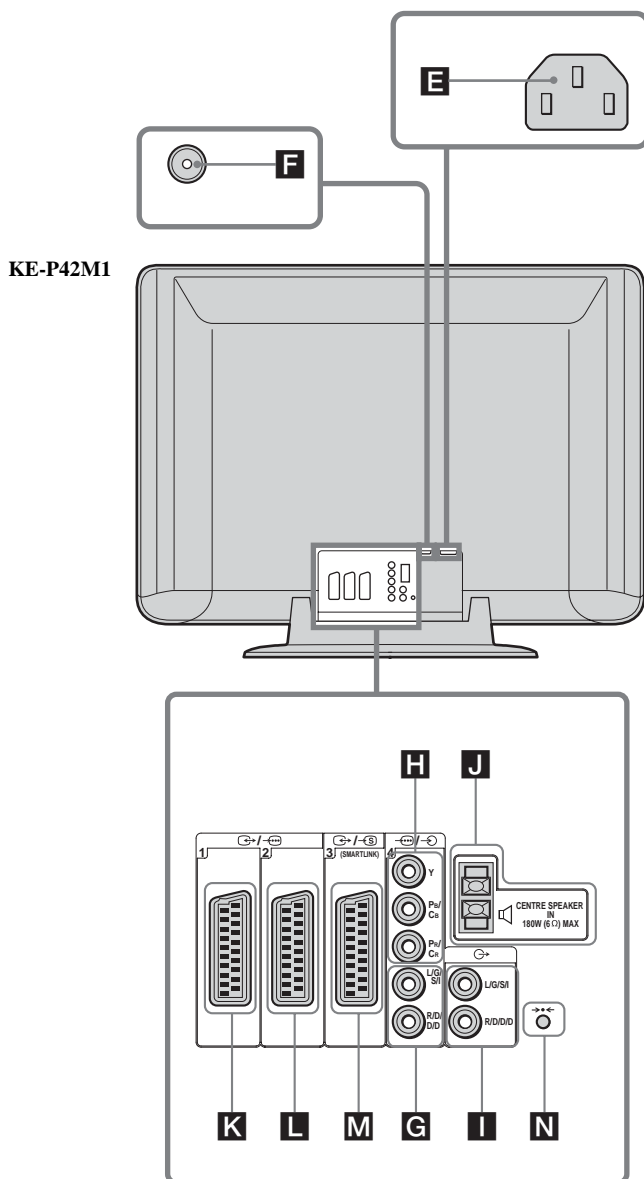

- E** Raccordez le cordon d'alimentation secteur fourni.  
**F** Raccordez le câble coaxial fourni.  
**G** 4 : prises d'entrée audio AV4  
**H** 4 : prises AV4 Y Pb/Cb Pr/Cr  
**I** 4 : prises de sortie audio

- J** Bornes CENTRE SPEAKER IN  
**K** 1 : connecteur PériTel AV1  
 Le connecteur PériTel AV1 transmet le signal vidéo à partir du tuner du téléviseur.  
**L** 2 : connecteur PériTel AV2  
 Le connecteur PériTel AV2 transmet tous les signaux vidéo à partir du téléviseur (pas uniquement à partir du tuner du téléviseur).  
**M** 3 : connecteur PériTel AV3 (SmartLink)  
**N** : touche de démarrage automatique

Il est possible que certains câbles PériTel ne puissent pas se brancher sur le connecteur du téléviseur.

(suite)

## Raccordement d'un magnétoscope



Pour raccorder un magnétoscope, reportez-vous à la section « Raccordement d'une antenne et d'un magnétoscope » page 26. Nous vous conseillons de raccorder votre magnétoscope à l'aide d'un câble Péritel. Si vous ne disposez pas d'un câble Péritel, réglez le signal de test du magnétoscope sur le numéro de présélection « 0 » du téléviseur à l'aide de l'option « Mémorisation manuelle ». Pour plus d'informations sur la programmation manuelle des chaînes, reportez-vous à la page 42, étape A. Reportez-vous au mode d'emploi de votre magnétoscope pour connaître son canal de sortie.

## Raccordement d'un magnétoscope ou d'un graveur de DVD prenant en charge SmartLink

 SmartLink établit une liaison directe entre le téléviseur et un magnétoscope ou un graveur de DVD. Pour plus d'informations sur SmartLink, reportez-vous au mode d'emploi de votre magnétoscope ou graveur de DVD.



Si vous utilisez un magnétoscope ou un graveur de DVD qui prend en charge SmartLink, raccordez-le au connecteur Péritel  3 (M) à l'aide d'un cordon Péritel.

**Si vous raccordez un graveur de DVD sur les prises Y, Pb/Cb, Pr/Cr de  4 (H)**

Certains graveurs de DVD peuvent avoir un format de signaux composant. Si vous souhaitez recevoir le signal composant, raccordez le graveur de DVD aux prises Y, Pb/Cb, Pr/Cr de  4 (H) et les prises d'entrée audio  4 (G).

## Raccordement d'un décodeur

**Si vous avez raccordé un décodeur au connecteur Péritel  3 (M) ou à un magnétoscope raccordé à ce connecteur Péritel**



Sélectionnez l'option « Mémorisation manuelle » du menu « Réglage » et, après avoir saisi l'option « Décodeur », sélectionnez « Oui » (à l'aide de  ou ). Répétez cette opération pour chaque signal crypté.

 Selon le pays ou la région sélectionné dans l'option « Pays », il est possible que cette option ne soit pas disponible (voir page 40).

## Raccordement d'un appareil audio externe

### Pour écouter le son du téléviseur sur une chaîne Hi-Fi



Raccordez votre chaîne Hi-Fi aux prises de sortie audio  (I) si vous souhaitez amplifier la sortie audio du téléviseur. Ensuite, utilisez le système de menus pour sélectionner le menu « Fonctions » et régler « Haut parleur » sur « Non » (voir page 38).







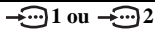

 Lorsque vous allumez ou éteignez votre téléviseur, baissez le volume de la chaîne Hi-Fi raccordée aux prises de sortie audio .  
Si le volume est réglé trop haut, il risque d'endommager la chaîne Hi-Fi.

### Comment utiliser les bornes CENTRE SPEAKER IN





Vous pouvez raccorder une sortie centrale d'amplificateur externe aux bornes CENTRE SPEAKER IN du téléviseur (). Le son du haut-parleur central, comme le son à 5.1 canaux, sera émis via les haut-parleurs du téléviseur. Sélectionnez le menu « Fonctions » à l'aide du système de menus et réglez « Haut-parleur » sur « Entrée centrale » (voir page 38).

# Utilisation d'un appareil optionnel





- 1 Raccordez votre appareil à la prise adéquate du téléviseur, de la manière indiquée aux pages 50 à 56.
- 2 Mettez l'appareil raccordé sous tension.
- 3 Pour regarder l'image de l'appareil raccordé, appuyez plusieurs fois sur la touche  /  de la télécommande jusqu'à ce que le symbole d'entrée correct apparaisse à l'écran.

Symbole	Signaux d'entrée
 1,  2 ou  3	• Signal d'entrée audio et vidéo transitant par le connecteur PériTel <b>K</b> , <b>L</b> ou <b>M</b> .
 1 ou  2	• Signal d'entrée RVB transitant par le connecteur PériTel <b>K</b> ou <b>L</b> . Le symbole n'apparaît que si une source RVB est connectée.
 3	• Signal d'entrée S-vidéo transitant par le connecteur PériTel <b>M</b> .
 4	• Signal d'entrée composant transitant par les prises Y, Pb/Cb, Pr/Cr <b>H</b> et signal d'entrée audio transitant par <b>G</b> .
 5	• Signal d'entrée vidéo transitant par la prise phono <b>C</b> et signal d'entrée audio transitant par <b>D</b> .
 5	• Signal d'entrée S-vidéo transitant par la prise d'entrée S-vidéo <b>B</b> et signal d'entrée audio transitant par <b>D</b> .

- 4 Appuyez sur la touche  de la télécommande pour revenir à l'image normale du téléviseur.

-  • Le connecteur PériTel  /  1 (**K**) transmet le signal vidéo à partir du tuner du téléviseur uniquement.
- Le connecteur PériTel  /  2 (**L**) transmet tous les signaux vidéo à partir du téléviseur (pas uniquement à partir du tuner du téléviseur).

## Pour un appareil mono

Raccordez la prise phono à la prise L/G/S/I et appuyez plusieurs fois sur  /  jusqu'à ce que le symbole d'entrée  5 ou  5 apparaisse à l'écran.

Sélectionnez le menu « Contrôle du son » et réglez « Son stéréo » sur « A » (voir page 35).

# Configuration de la télécommande pour un magnétoscope/lecteur de DVD

Dès le moment où ses piles sont en place, cette télécommande est configurée par défaut pour commander les fonctions de base de ce téléviseur Sony, de la plupart des lecteurs de DVD Sony et des magnétoscopes Sony. Pour commander des magnétoscopes ou lecteurs de DVD d'autres grandes marques et certains modèles de magnétoscope Sony, procédez de la manière suivante :

**i** Commencez par rechercher le code à trois chiffres de votre marque de magnétoscope ou de lecteur de DVD dans la liste de la page 59. S'il existe plusieurs codes pour une même marque, saisissez d'abord le premier.

**1** Appuyez plusieurs fois sur le sélecteur d'appareil de la télécommande jusqu'à ce que le voyant vert VCR (magnétoscope) ou DVD requis s'allume.



Si le sélecteur d'appareil est en position TV, le numéro de code n'est pas mémorisé.

**2** Avant que le voyant vert ne s'éteigne, maintenez la touche jaune enfoncée pendant environ six secondes jusqu'à ce que le voyant vert commence à clignoter.

**3** Pendant que le témoin vert clignote, saisissez le code à trois chiffres de la marque (voir page 59) à l'aide des touches numériques de la télécommande.



Si le code sélectionné est correct, les trois témoins verts s'allument brièvement.

**4** Mettez votre magnétoscope ou votre lecteur de DVD sous tension, puis vérifiez que les fonctions principales fonctionnent.



- Si votre appareil ou certaines de ses fonctions ne réagissent pas, vérifiez si vous avez saisi le code correct ou essayez le code suivant de la même marque (voir page 59).
- Les codes de marque risquent d'être perdus si vous n'effectuez pas le remplacement des piles usées en moins de quelques minutes. Pour réinitialiser le numéro de code de votre magnétoscope ou de votre lecteur de DVD, répétez les étapes ci-dessus. A l'intérieur du couvercle du compartiment des piles, vous trouverez une petite étiquette sur laquelle vous pouvez noter vos codes de marque.
- Toutes les marques et tous les modèles ne sont pas pris en charge.

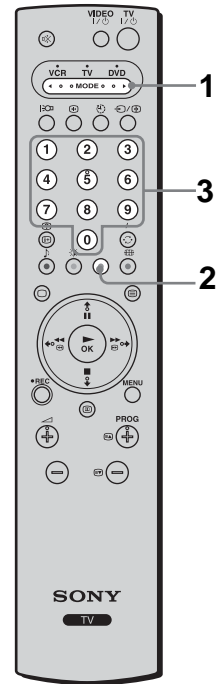

Liste des marques de magnétoscopes		Liste des marques de lecteurs de DVD	
Marque	Code	Marque	Code
SONY (VHS)	301, 302, 303, 308, 309, 362	SONY	001
SONY (BETA)	303, 307, 310	AIWA*	021
SONY (DV)	304, 305, 306	DENON	018, 027, 020, 002
AIWA*	325, 331, 351	GRUNDIG	009, 028, 023, 024, 016, 003
AKAI	326, 329, 330	HITACHI	025, 026, 015, 004
DAEWOO	342, 343	JVC	006, 017
GRUNDIG	358, 355, 360, 361, 320, 351	KENWOOD	008
HITACHI	327, 333, 334	LG	015, 014
JVC	314, 315, 322, 344, 352, 353, 354, 348, 349	LOEWE	009, 028, 023, 024, 016, 003
LG	332, 338	MAGNAVOX	009, 028, 023, 024, 016, 003
LOEWE	358, 355, 360, 361, 320, 351	MATSUI	013, 016
MATSUI	356, 357	MICROMEDIA	009
MITSUBISHI	346, 347	MITSUBISHI	010
ORION	328	ONKYO	022
PANASONIC	321, 323	OPTINUS	004
PHILIPS	311, 312, 313, 316, 317, 318, 358, 359	PANASONIC	018, 027, 020, 002
SAMSUNG	339, 340, 341, 345	PHILIPS	009, 028, 023, 024, 016, 003
SANYO	335, 336	PIONEER	004
SHARP	324	RCA	005
THOMSON	319, 350	SAMSUNG	011, 014
TOSHIBA	337	SANYO	007
		SHARP	019, 027
		THOMSON	012
		TOSHIBA	003
		YAMAHA	018, 027, 020, 002

\* Si le magnétophone ou le lecteur de DVD AIWA ne fonctionne pas alors que vous avez saisi le code AIWA, saisissez plutôt le code SONY.

# Spécifications

## Ecran :

### (KLV-L32M1)

#### Alimentation :

220–240 V CA, 50 Hz

#### Taille d'écran : 32 pouces

Diagonale d'environ 80,0 cm

#### Résolution d'affichage :

1 366 points (horizontal) × 768 lignes (vertical)

#### Consommation électrique :

145 W

#### Consommation électrique en veille :

0,6 W ou moins

#### Dimensions (l × h × p) :

Environ 835 × 670,5 × 287,5 mm (avec pied)

Environ 835 × 603,5 × 110 mm (sans pied)

#### Poids :

Environ 19,7 kg (avec pied)

Environ 17,4 kg (sans pied)

### (KE-P42M1)

#### Alimentation :

220–240 V CA, 50 Hz

#### Taille d'écran : 42 pouces

Diagonale d'environ 107,4 cm

#### Résolution d'affichage :

852 points (horizontal) × 480 lignes (vertical)

#### Consommation électrique :

365 W

#### Consommation électrique en veille :

0,6 W max.

#### Dimensions (l × h × p) :

Environ 1 075 × 826 × 312 mm (avec pied)

Environ 1 075 × 750 × 110 mm (sans pied)

#### Poids :

Environ 45 kg (avec pied)

Environ 39,5 kg (sans pied)

## Type d'affichage :

### (KLV-L32M1)

LCD (Ecran à cristaux liquides)

### (KE-P42M1)

Ecran plasma

## Standard de télévision :

Selon le pays ou la région :

B/G/H, D/K, L, I

## Standard couleur :

PAL, SECAM

NTSC 3,58, 4,43 (Entrée vidéo uniquement)

## Antenne :

Borne 75 ohms externe pour antenne VHF/UHF

## Canaux couverts :

VHF : E2–E12

UHF : E21–E69

CATV : S1–S20

HYPER : S21–S41

D/K : R1–R12, R21–R69

L : F2–F10, B–Q, F21–F69

I : UHF B21–B69

## Bornes :



Connecteur PériTel à 21 broches (norme CENELEC) comprenant entrée audio et vidéo, entrée RVB et sortie audio et vidéo TV.



Connecteur PériTel à 21 broches (CENELEC standard) incluant entrée audio/vidéo, entrée RVB et sortie audio/vidéo.

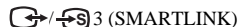

Connecteur PériTel à 21 broches (norme CENELEC) comprenant entrée audio et vidéo, entrée S-vidéo, sortie audio et vidéo commutable et interface SmartLink.



Y : 1 Vc-c, 75 ohms, 0,3 V sync négative

P<sub>B</sub> : 0,7 Vc-c, 75 ohms

P<sub>R</sub> : 0,7 Vc-c, 75 ohms



Entrée audio (prises phono)

500 m V eff.

Impédance : 47 kilo ohms



Entrée S-vidéo (mini-DIN à 4 broches)



Entrée vidéo (prise phono)



Entrée audio (prises phono)



Sortie audio (gauche/droite) (prises phono)



Prise casque



CENTRE SPEAKER IN :  
Max. 180 W (6 ohms)

## Sortie son :

10,0 W + 10,0 W

## Accessoires fournis :

- Télécommande RM-Y1102 (KLV-L32M1) (1)  
RM-Y1002 (KE-P42M1) (1)
- Piles AA (type R6) (2)
- Câble coaxial (1)
- Cordon d'alimentation secteur (type C-6) (1)
- Cordon d'alimentation secteur (type BF) (1)



Les câbles secteur de type BF peuvent ne pas être fournis, suivant le pays.

- Chiffon de nettoyage (KE-P42M1 uniquement) (1)
- Vis de serrage (2)
- Support de fiche (KE-P42M1 uniquement) (1)

## Accessoire en option :

- Support mural SU-LW1 (KLV-L32M1 uniquement)
- Support mural SU-PW2 (KE-P42M1 uniquement)
- Support de téléviseur SU-PG3

## Autres particularités :

- Télétexte, Fastext,
- Arrêt temporisé
- SmartLink (Liaison directe entre votre téléviseur et un magnétoscope ou graveur de DVD compatible. Pour plus d'informations sur SmartLink, reportez-vous au mode d'emploi de votre magnétoscope ou graveur de DVD.)
- Détection automatique du système de télévision
- Auto 16 : 9
- Mémo écran
- NexTView (suivant la disponibilité du service)
- Coupure de l'image (KE-P42M1 uniquement)



# Dépannage

## Fonction d'auto-diagnostic

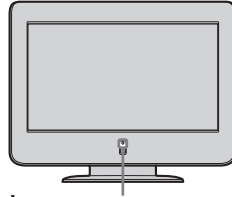
Ce téléviseur est équipé d'une fonction d'auto-diagnostic. En cas de problème avec le téléviseur, le témoin  (Marche/Arrêt/Veille) clignote plusieurs fois en rouge. En notant la durée des clignotements et l'intervalle entre eux, vous pourrez aider votre revendeur ou centre de service après-vente Sony à déterminer l'état du téléviseur.







Le témoin  (Marche/Arrêt/Veille) clignote en rouge

- 1 Mesurez la durée des clignotements du témoin  (Marche/Arrêt/Veille) et l'écart entre eux. Par exemple, le témoin clignote pendant deux secondes, s'arrête de clignoter pendant une seconde, puis clignote de nouveau pendant deux secondes.
- 2 Appuyez sur l'interrupteur  (Marche/Arrêt) du téléviseur pour l'éteindre, débranchez le cordon d'alimentation secteur et signalez le rythme (durée et intervalle) de clignotement du témoin à votre revendeur ou au centre de service après-vente Sony.









## Détection des symptômes et solutions

-  • Voici quelques solutions simples à des problèmes qui peuvent affecter l'image et le son.
- Si le problème persiste, confiez votre téléviseur à un technicien qualifié. N'ouvrez jamais son boîtier vous-même.

Problème	Solutions possibles
<b>Pas d'image</b>  Absence d'image (écran noir) et de son	<ul style="list-style-type: none"><li>• Vérifiez le raccordement de l'antenne.</li><li>• Raccordez le téléviseur au secteur et appuyez sur son interrupteur  (Marche/Arrêt).</li><li>• Lorsque le témoin  (Marche/Arrêt/Veille) s'allume en rouge, appuyez sur la touche <b>TV I</b> /  de la télécommande.</li></ul>
Le téléviseur s'éteint automatiquement (il passe en mode de veille)	<ul style="list-style-type: none"><li>• Vérifiez si la fonction d'arrêt temporisé est activée (page 44).</li><li>• En l'absence de signal ou si vous n'appuyez sur aucune touche pendant dix minutes en mode TV, le téléviseur passe automatiquement en mode de veille.</li></ul>
Absence d'image ou d'informations de menu de l'appareil raccordé au connecteur PériTel	<ul style="list-style-type: none"><li>• Vérifiez si l'appareil optionnel est sous tension et appuyez plusieurs fois sur la touche  /  de la télécommande jusqu'à ce que le symbole d'entrée correct apparaisse à l'écran.</li><li>• Vérifiez le raccordement entre l'appareil optionnel et le téléviseur.</li></ul>

FR

(suite)

Problème	Solutions possibles
<b>Image de mauvaise qualité/instable</b>	
Image double ou fantôme	<ul style="list-style-type: none"> <li>• Vérifiez le raccordement de l'antenne et des câbles.</li> <li>• Vérifiez le raccordement et l'orientation de l'antenne.</li> </ul>
Seuls des parasites ou de la neige apparaissent à l'écran	<ul style="list-style-type: none"> <li>• Vérifiez si l'antenne est brisée ou pliée.</li> <li>• Vérifiez si l'antenne n'a pas atteint le terme de sa vie utile (trois à cinq ans pour une utilisation normale, un à deux ans au bord de la mer).</li> </ul>
Lignes en pointillés ou rayures	<ul style="list-style-type: none"> <li>• Eloignez le téléviseur des sources de parasites électriques notamment les voitures, les motos ou encore les sèche-cheveux.</li> </ul>
Programmes couleur affichés en noir et blanc	<ul style="list-style-type: none"> <li>• A l'aide du système de menus, sélectionnez le menu « Contrôle de l'image » et sélectionnez « R à Z » pour rétablir les paramètres par défaut (page 33).</li> <li>• Si vous réglez l'option « Eco. énergie » sur « Economique », les couleurs risquent d'être plus fades (page 38).</li> </ul>
Aucune couleur ou couleur irrégulière lors de la visualisation d'un signal provenant des prises Y, Pb/Cb, Pr/Cr de 	<ul style="list-style-type: none"> <li>• Vérifiez le raccordement des prises Y, Pb/Cb, Pr/Cr de .</li> <li>• Vérifiez que les prises Y, Pb/Cb, Pr/Cr de  sont solidement insérées dans leurs prises respectives.</li> </ul>
Quelques petits points noirs et/ou brillants à l'écran	<ul style="list-style-type: none"> <li>• L'image de l'écran est composée de pixels. La présence de petits points noirs et/ou brillants (pixels) à l'écran n'est pas le signe d'une défaillance.</li> </ul>
Une rémanence apparaît à l'écran (image rémanente). (KE-P42M1 uniquement)	<ul style="list-style-type: none"> <li>• A l'aide du système de menus, sélectionnez l'option « Anti-marquage » dans le menu « Fonctions » et réglez l'option « Image blanche » sur « Oui » pour réduire la rémanence.</li> </ul>
L'image à l'écran saute lorsque vous allumez le téléviseur (KE-P42M1 uniquement)	<ul style="list-style-type: none"> <li>• Ce phénomène est inhérent aux écrans plasma et n'est pas le signe d'une défaillance.</li> </ul>
L'image est trop brillante	<ul style="list-style-type: none"> <li>• A l'aide du système de menus, sélectionnez le menu « Contrôle de l'image » et sélectionnez « Mode ». Sélectionnez ensuite le mode d'image souhaité (page 33).</li> </ul>
Image parasitée (bandes)	<ul style="list-style-type: none"> <li>• Vérifiez que l'antenne est raccordée à l'aide du câble coaxial fourni.</li> <li>• Eloignez le câble d'antenne des autres câbles.</li> <li>• N'utilisez pas de câbles coaxiaux 300 ohms à deux conducteurs, car ils peuvent provoquer des interférences.</li> </ul>
Image de mauvaise qualité (saturation des blancs) lors de la lecture d'un signal en provenance du connecteur Péritel 	<ul style="list-style-type: none"> <li>• Vérifiez que le signal de sortie de l'appareil raccordé au connecteur Péritel  n'est pas un signal RVB. S'il s'agit d'un signal RVB, raccordez l'appareil au connecteur Péritel  1 ou  2.</li> </ul>
Image déformée et son parasité	<ul style="list-style-type: none"> <li>• Vérifiez si l'un des appareils optionnels raccordés est installé devant ou à côté du téléviseur. Lorsque vous installez les appareils optionnels, laissez un espace entre ceux-ci et le téléviseur.</li> </ul>
Son entrecoupé pendant la lecture ou l'enregistrement sur un magnétoscope	<ul style="list-style-type: none"> <li>• Interférences de la tête vidéo. Eloignez le magnétoscope du téléviseur.</li> <li>• Laissez un espace de 30 cm entre le magnétoscope et le téléviseur afin d'éviter les parasites.</li> <li>• Evitez d'installer le magnétoscope devant ou à côté du téléviseur.</li> </ul>
Absence d'image (écran noir) ou image de mauvaise qualité, mais son correct	<ul style="list-style-type: none"> <li>• A l'aide du système de menus, sélectionnez le menu « Contrôle de l'image » et sélectionnez « R à Z » pour rétablir les paramètres par défaut (page 33).</li> <li>• Lorsque le témoin  (coupure de l'image) s'allume en bleu, appuyez sur la touche  (coupure de l'image) de la télécommande (KE-P42M1 uniquement).</li> </ul>
L'image d'une chaîne s'accompagne de parasites	<ul style="list-style-type: none"> <li>• A l'aide du système de menus, sélectionnez l'option « Mémorisation manuelle » du menu « Réglage » et ajustez la commande « AFT » (Automatic Fine Tuning) pour améliorer l'image reçue (page 43).</li> <li>• A l'aide du système de menus, réglez l'option « Rédoc. de bruit » du menu « Contrôle de l'image » pour réduire les parasites de l'image (page 33).</li> </ul>



<b>Problème</b>	<b>Solutions possibles</b>
<b>Image déformée en cas de changement de chaîne ou de sélection du Télétexte</b>	<ul style="list-style-type: none"> <li>Eteignez tout appareil raccordé au connecteur Péritel, à l'arrière du téléviseur.</li> </ul>
<b>Caractères erronés en mode Télétexte</b>	<ul style="list-style-type: none"> <li>A l'aide du système de menus, sélectionnez les options « Langue » et « Pays » du menu « Réglage » et réglez la langue ainsi que le pays ou la région de consultation du Télétexte (page 40). Pour les langues à caractères cyrilliques, nous vous conseillons de sélectionner Russie si votre pays/région ne figure pas dans la liste.</li> </ul>
<b>Caractères erronés en mode NexTVView</b>	<ul style="list-style-type: none"> <li>A l'aide du système de menus, sélectionnez les options « Langue » et « Pays » du menu « Réglage » et réglez la langue ainsi que le pays ou la région où NexTVView est disponible (page 40).</li> </ul>
<b>Certaines sources d'entrée ne peuvent pas être sélectionnées</b>	<ul style="list-style-type: none"> <li>A l'aide du système de menus, sélectionnez l'option « Présél. audio/vidéo » dans le menu « Réglage » et annulez le réglage « Saut » de la source d'entrée.</li> </ul>
<b>Absence de son/Son accompagné de parasites</b>	
Image correcte, absence de son	<ul style="list-style-type: none"> <li>Appuyez sur la touche <math>\triangleleft</math> +/- ou <math>\otimes</math> (Silencieux) de la télécommande.</li> <li>Vérifiez si l'option « Haut parleur » est bien réglée sur « Principal » dans le menu « Fonctions » (page 38).</li> </ul>
Parasites audio	<ul style="list-style-type: none"> <li>Vérifiez que l'antenne est raccordée à l'aide du câble coaxial fourni.</li> <li>Eloignez le câble d'antenne des autres câbles.</li> <li>N'utilisez pas de câbles coaxiaux 300 ohms à deux conducteurs, car ils peuvent provoquer des interférences.</li> </ul>
<b>Absence d'affichage d'une option de menu</b>	<ul style="list-style-type: none"> <li>Selon le signal ou d'autres réglages, certaines options ne peuvent pas être sélectionnées. Reportez-vous aux instructions d'utilisation de chaque option de menu.</li> </ul>
<b>Son étrange</b>	
Le boîtier du téléviseur craque	<ul style="list-style-type: none"> <li>Les variations de la température ambiante peuvent entraîner la dilatation ou la contraction du boîtier du téléviseur, ce qui peut provoquer de légers bruits. Ceci n'est pas le signe d'un problème de fonctionnement.</li> </ul>
Le téléviseur émet des cliquetis	<ul style="list-style-type: none"> <li>Un circuit électrique situé à l'intérieur du téléviseur est activé au moment de sa mise sous tension. Ceci n'est pas le signe d'un problème de fonctionnement.</li> </ul>
Le téléviseur émet un ronflement	<ul style="list-style-type: none"> <li>Un bruit de surtension peut être entendu à la mise sous tension du téléviseur. Ceci n'est pas le signe d'un problème de fonctionnement.</li> </ul>
<b>La télécommande ne fonctionne pas</b>	<ul style="list-style-type: none"> <li>Vérifiez si la télécommande est correctement réglée pour l'appareil que vous utilisez (magnétoscope, téléviseur ou lecteur de DVD).</li> <li>Si le magnétoscope ou le lecteur de DVD ne réagit pas à la télécommande alors que celle-ci est correctement réglée sur la position VCR ou DVD, saisissez le code requis de la manière indiquée dans la section « Configuration de la télécommande pour un magnétoscope/lecteur de DVD » (page 58).</li> <li>Remplacez les piles.</li> </ul>
<b>Le témoin  (Marche/Arrêt/Veille) du téléviseur clignote</b>	<ul style="list-style-type: none"> <li>Reportez-vous à la section « Fonction d'auto-diagnostic » (page 61) et contactez votre centre de service après-vente Sony le plus proche.</li> </ul>

# Les principaux émetteurs français



Compte tenu des évolutions, les émetteurs et canaux annoncés ci-après sont donnés à titre d'information et non d'engagement. Pour la réception de la majorité des émetteurs, l'antenne doit être en « position horizontale ». Lorsqu'elle doit être en « position verticale », la lettre V suit le numéro de canal.

EMETTEURS	CANAUX					
	TF1	A2	FR3	CANAL+	ARTE	M6
1 ABBEVILLE Iimeux	63	67	60			
2 AJACCIO Coli Chiavari	31	21	24			
3 ALBERTVILLE tort du Mont	45	39	42	07V		
4 ALENCON Mont d'Amain	48	51	54			
5 ALES l'Hermitage					52	60
ALLES Mont Boquet	27	21	24	65		
6 AMIENS St-Just/DURY	41	47	44	05 ou 10	49	52
7 ANGERS Rochefort	47	44	41	10	51	53
8 ANGOULEME St-Saturin					31	34
9 ARGENTON/CREUSE Malicornay	46	40	43			
10 AURILLAC ALIVERGNE La Bastide			54	09V		
11 AUTUN Bois de Rol	48	51	54			
12 AUXERRE Molesmes	37	31	34			
13 AVIGNON Mont Ventoux/LE PONTET	42	45	39		47	54
14 BAR DE LUC Willeroncourt	51	48	54			
15 BASTIA Serra di Pigno	41	47	44			
16 BAYONNE La Rhune	64	58	61	07V	56	
17 BERGERAC Audrix	37	34	31			
18 BESANÇON Lomont/BREGILLE	47	41	44	03V	45	
BESANÇON Montfaucon	29	23	26	08V		
19 BORDEAUX Bouilac	63	57	60	08	65	43
20 BOULOGNE Mont Lambert	29	34	37	10		
21 BOUGES Neuvy	23	26	29	08	21	
22 BOURG EN BRESSE "Ramasse"					38	32
23 BREST Roc Trédudon	27	21	24	10	34	
24 BRIVE Lissac	23	29	26	06		
25 CAEN "Brullemail"	48	51	54	04		
CAEN Mont Pincon/CHU	22	25	28	09	38	60
26 CANNES Vallarius					63	
27 CARCASSONE Pic de Nore	64	58	61	03V		
28 CHAMBERY Mont du Chat	29	58	23	08		
29 CHAMONIX Aiguille du Midi	25	28	22			
30 CHAMPAGNOLLE Le Bulay	58	61	64			
31 CHARTES Montlandon	55	50	63	09	47	
32 CHAUMONT Chalindray	52	49	55			
33 CHERBOURG Olgosville	65	59	62	06 ou 08	35	
34 CLERMONT-FERRAND Puy de Côme/ROYAT	22	28	25	05	58	61
35 CLUSES St-Sigismond	56	50	53	06		
36 CORTE Antisariti	59	61	54			
37 DIJON Nuit St-Georges	59	62	65	09	46V	43V
38 DUNQUERQUE Mont de Cats	42	39	45		59	62
39 EPINAL Bois de la Vierge	65	60	63	10V		
40 FORBACH Kreutzberg	47	22	25	28		
41 GAP Mont Colombis	27	21	24	09		
42 GEX Mont Rond	27	21	24	05V		
43 GRENOBLE Chamrousse	56	50	53	06 ou 09	59	62
44 GUERET St-Léger	64	58	61	09		
45 HIRSON Landouzy	54	48	51			
46 HYERES Cap Béal	65	59	62	06		
47 LA BAULE ESCOUBLAC "St-Clare"					38	
48 LA ROCHELLE "Mireuil"					48	51
49 LAVAL Mont Rochard	63	57	60			
50 LE CREUSOT Mont St-Vincent	35	33	30	67	38	60
51 LE HAVRE Harfleur	46	43	40	05	53	
52 LE HAVRE Basse Normandie		35				
53 LE MANS Mayer	24	27	21	05V	32	
54 LE PUY St-Jean de Nay	63	57	60			
55 LENS "Bouvigny"	51	54				
56 LESPARRÉ Ordonnac	39	45	42			
57 LILLE Bouvigny/LAMBERSART	27	21	24	05	51	54
58 LIMOGES Les Cars	56	50	53	05/07/10		
59 LONGWY Bois du châ	52	47	44	08		
60 LORIENT "Plaoermeur"					62	
61 LYON Fourvière	61	58	64	66	28	22
62 LYON Mont Pilat	46	40	43	10		
63 MACON Bois de Cervés	57	55	49			
64 MANTES Mudétour	64	58	61		55	53

EMETTEURS		CANAUX					
		TF1	A2	FR3	CANAL+	ARTE	M6
65	MARSEILLE Grande Etoile	29	23	26	05	32	38
66	MARSEILLE Pomègues	40	46	43	57	54	
67	MAUBEUGE Rousies	39	42	45	29	32	
68	MENDE Truc de Fortino	37/31	34	68			
69	MENTON Cap Martin	62	50	56	68		
70	MELZ Lutange	37	34	31	05V	39	
71	MEZIERES Sury	29	23	26	36		
72	MILLAU Levezou	47	44	41	10		
73	MONTLUCON "Maregnon"					49	52
74	MONNETTIER MORNEX Mont Salève	42	45	48	64		
75	MONTMELLIAN Le Fort	64	58	61	09		
76	MONTPELLIER Saint-Baudille	56	50	53	63	48V	
77	MORTAIN Grande Fontaine	50	52	55			
78	MORTEAU Monteblon	48	54	51			
79	MULHOUSE Belvédère	27	21	24	05	55	
80	NANCY Malzéville	23	29	26	08	55	43
81	NANTES Hute Goulaine	23	29	26	09V	21	65
82	NEUF CHATEL Croixdelle	51	48	54	65		
83	NEVERS "Challuy"					41	
84	NICE Mont Alban/LA MADELEINE	64	58	61	66 ou 32	51	
85	NIMES "Bas Rhône"					31	37
86	NIORT Maisonnay	22	28	25	06V	38	
87	NIORT Sud Vendée			58			
88	ORLEANS Trainou	42	39	45		52	53
89	PARIS Tour Eiffel	25	22	28	06	30	33
	PARIS EST Chennevières	43	46	40	53	48	58
	PARIS NORD Sannois	45	39	56	59	65	62
	PARIS SUD Villebon	49	52	62	65	58	42
90	PARTHENAY Amailoux	52	49	55			
91	PERPIGNAN Pic Néoulos	22	25	28	07		
92	PIGNANS N D des Angès	46	43	40	56		
93	POITIERS "Les Couronneries" /Hospital des Champs					41	41
94	PORTO VECCHIO Col de Méla	40	34	37			
95	PRIVAS Crête Blandine	64	58	61			
96	QUIMPER	29	37	31	06		
97	REIMS Charleville	29	23	26	36		
98	REIMS Hutvillers	43	46	40	09	63	
99	RENNES Saint-Pern	39	45	42	07	34	31
100	ROUEN Grande Couronne	23	33	26	07	59	62
101	SAINT ETTIENNE Croix de Guizay	35	30	33	38	65	62
102	SAINT ETTIENNE "Pilat"	46	40	43	10		
103	SAINT FLOUR Vabres	52	49	55			
104	SAINT GINGOLPH Montpélerin	39	41	63			
105	SAINT-MALO	53V	45	42	07		
106	SAINT-MARTIN DE BELLE VILLE Point de la Masse	48	51	54			
107	SAINT-NAZAIRE "Pornichet la Ville-Blais"	23	29	26	06		
108	SAINT-NAZAIRE "Etoile du Matin"					55	52
109	SAINT-QUENTIN "Gauchy"					30	33
110	SAINT-RAPHAEL Pic de l'Ours	25	28	22	10V		
111	SARREBOURG Donon	40	53	50			
112	SENS Gisy les Nobles	57	63	60	05		
113	SERRES Beaumont	50	53	56	04		
114	STRASBOURG Nordhein	62	56	43	10V		
115	TARASCON S/ARIEGE Montoulieu	52	55	49	08		
116	TOULON Cap Sicié	51	48	54	09	57	60
117	TOULOUSE Pechbonnieu	45	39	42	07		
	TOULOUSE Pic du Midi	27	21	24	05	32	34
	TOULOUSE Aquitaine			47			
118	TOURETTE DU CHAUTEAU Mt Vial	54	62	65			
119	TOURS Chissay	65	59	62			57
120	TROYES Les riceys	27	24	21	07		29
121	USSEL Meymac	42	45	39			
122	UTELLE La Madone	47	44	41			
123	VALENCE "St-Romaine de l'Erps"					53	
124	VALENCIENNES "marly"					49	34
125	VANNES Moustoir AC	50	56	53	05	58	
126	VERDUN Septsarges	65	59	62			
127	VILLERS COTTEREST Fleury	65V	59V	62V			
128	VITTEL Thullières	30	35	32			
129	WISSEMBOURG Eselberg	54	48	51			

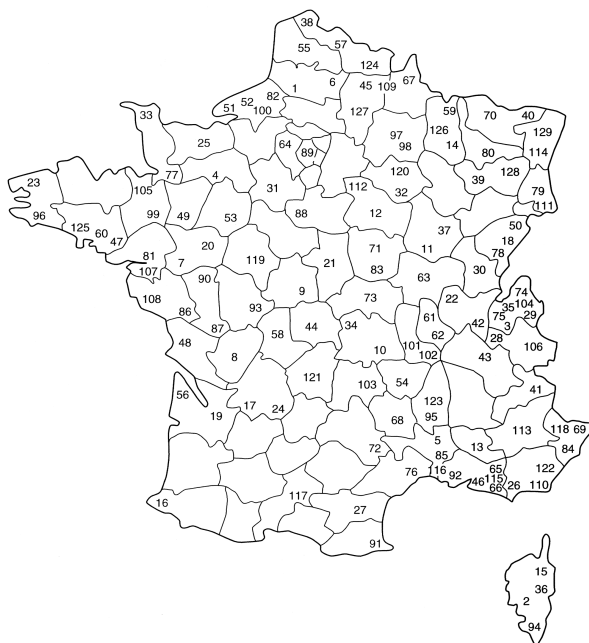

Répartition Européenne des normes et standards



Imprimé sur papier 100 % recyclé avec de l'encre à base d'huile végétale sans COV (composés organiques volatils).

*Snelle startgids*  
**Gebruiksaanwijzing**

## WAARSCHUWING

- Stel het toestel niet bloot aan regen of vocht. Dit kan brand of elektrische schokken tot gevolg hebben.
- In het toestel zijn gevaarlijk hoge voltages aanwezig. Open de behuizing niet. Laat het toestel alleen nakijken door bevoegde servicetechnici.

## Inleiding

Dank u voor de aankoop van deze Sony LCD/PDP-kleurentelevisie.

Voordat u de televisie gaat gebruiken, moet u deze gebruiksaanwijzing aandachtig doorlezen. Bewaar de gebruiksaanwijzing voor het geval u deze later als referentiemateriaal nodig hebt.

### Gebruikte symbolen in de gebruiksaanwijzing



..... Belangrijke informatie.



..... Informatie over een functie.

1, 2..... Procedure.



..... Gearceerde toetsen op de afstandsbediening zijn de toetsen waarop u moet drukken om de procedure uit te voeren.



..... Het resultaat van de uitgevoerde procedure.

**In de afbeeldingen in deze gebruiksaanwijzing wordt de KLV-L32M1 gebruikt, tenzij anders wordt aangegeven.**

# Inhoudspgave

<i>Snelle startgids</i> .....	4
-------------------------------	---

<b>Gebruiksaanwijzing</b> .....	13
---------------------------------	----

Veiligheidsinformatie .....	13
Voorzorgsmaatregelen .....	18

## Overzicht

Overzicht van de toetsen en lampjes op de televisie .....	21
Overzicht van de toetsen op de afstandsbediening .....	23

## Installatie

Batterijen in de afstandsbediening plaatsen .....	25
Een antenne en een videorecorder aansluiten .....	26
Voorkomen dat de televisie valt .....	29

## De televisie voor het eerst gebruiken

De televisie inschakelen en automatisch afstemmen .....	30
---	----

## Menusysteem

Inleiding en gebruik van het menusysteem .....	32
Beeldinstellingen .....	33
Geluidsinstellingen .....	34
Beeldregeling .....	36
Kenmerken .....	38
Instellingen .....	40

## Overige functies

Slaaptimer .....	44
Functie voor beelduitschakeling (alleen KE-P42M1) .....	44
Functie voor schermmemo's .....	45
Teletekst .....	46
NexTView .....	47

## Aanvullende informatie

Optionele apparatuur aansluiten .....	50
Optionele apparatuur gebruiken .....	57
De afstandsbediening configureren voor een videorecorder/ DVD-speler .....	58
Technische gegevens .....	60
Problemen oplossen .....	61

# Snelle startgids

## Dank u voor uw aankoop van dit Sony-product.

Als u deze stapsgewijze gebruiksaanwijzing hebt doorgenomen, kunt u:

- Batterijen in de afstandsbediening plaatsen.
- Een antenne, videorecorder en netsnoer op de televisie aansluiten.
- De taal voor de menuschermen selecteren.
- Het land/de regio selecteren waarin u de televisie wilt gebruiken.
- De televisie afstemmen.
- De volgorde van de kanalen wijzigen.

## 1

### De bijgeleverde accessoires controleren

**Afstandsbediening  
RM-Y1102 (KLV-L32M1) (1) of  
RM-Y1002 (KE-P42M1) (1):**

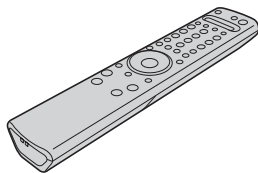

**Batterijen van AA-formaat  
(type R6) (2):**



**Coaxkabel (1):**



Verwijder de ferrietkernen niet.

**Netsnoer  
(type C-6) (1):  
KLV-L32M1**



**KE-P42M1**

**Netsnoer  
(type BF) (1):  
KLV-L32M1**



**KE-P42M1**



Gebruik dit netsnoer als u het toestel buiten het Verenigd Koninkrijk gebruikt.



- Gebruik dit netsnoer als u het toestel in het Verenigd Koninkrijk gebruikt.
- Deze snoeren worden afhankelijk van het land mogelijk niet meegeleverd.

**Reinigingsdoek (alleen KE-P42M1) (1)  
Klemschroeven (2)  
Stekkerhouder (alleen KE-P42M1) (1)**



# 2

## Batterijen in de afstandsbediening plaatsen



- Houd bij het plaatsen van de bijgeleverde batterijen rekening met de plus- en minpolen.
- Gooi gebruikte batterijen altijd weg volgens de geldende milieuvorschriften.
- Gebruik geen verschillende soorten batterijen of oude en nieuwe batterijen samen.



### Voor de Klanten in Nederland

Gooi de batterij niet weg maar lever deze in als klein chemisch afval (KCA).

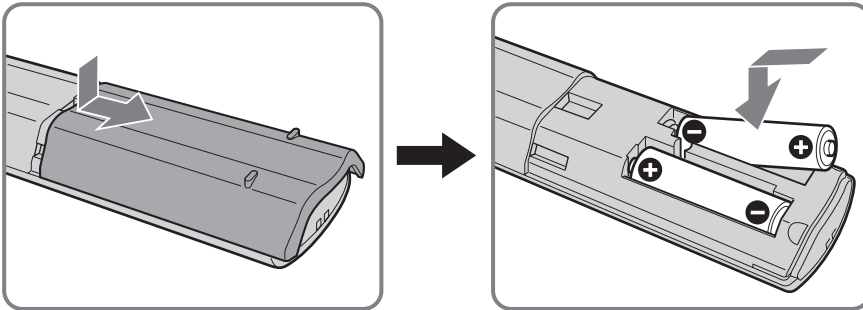

# 3 Een antenne, videorecorder en netsnoer op de televisie aansluiten

- Gebruik het bijgeleverde netsnoer (type C-6 of type BF, zie pagina 4).
- Gebruik de bijgeleverde coaxkabel om de antenne aan te sluiten.

 Sluit het netsnoer pas aan als alle aansluitingen zijn voltooid.

## Een antenne aansluiten

**KLV-L32M1**

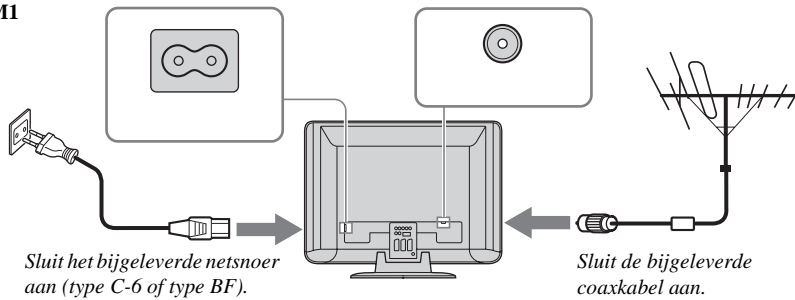

**KE-P42M1**

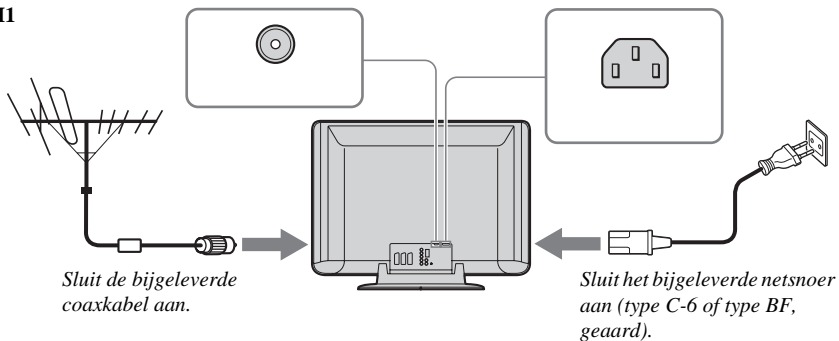

## Een videorecorder met een antenne aansluiten

KLV-L32M1

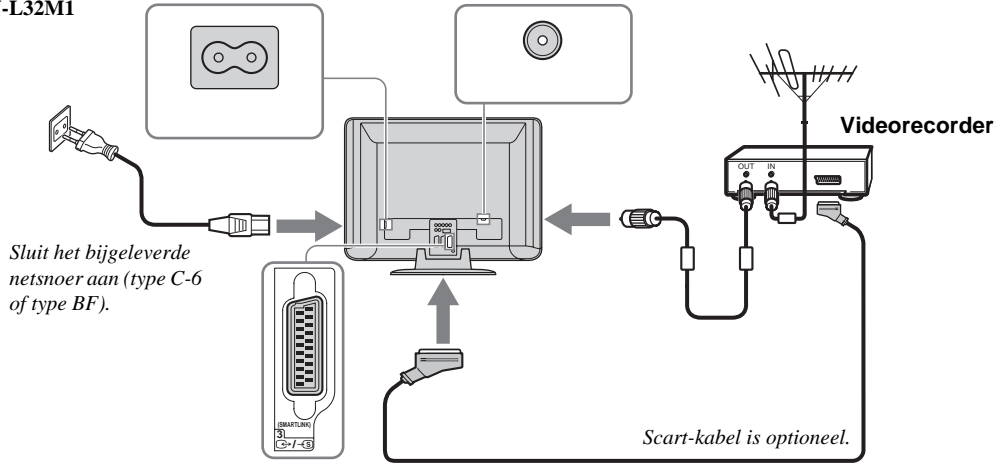

KE-P42M1

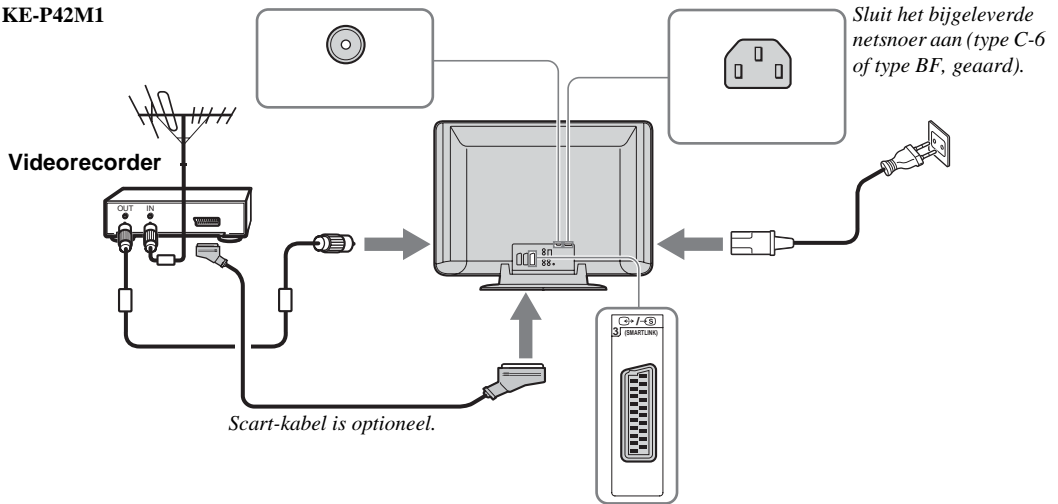

- Zie "Optionele apparatuur aansluiten" op pagina 50 voor meer informatie over het aansluiten van een videorecorder.
- Houd er rekening mee dat bepaalde Scart-kabels wellicht niet in de aansluiting op de televisie passen.

# 4

## De kabels bundelen (alleen KLV-L32M1)

**i** U kunt de kabels opbergen aan de achterkant van de televisie.

Bundel het netsnoer en de coaxkabel en zet deze vast met de klemmen op de televisie.

**i** Als u de coaxkabel installeert, moet u hiermee een lus vormen zoals wordt afgebeeld.

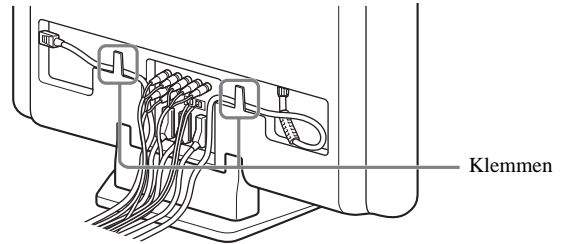

# 4

## De stekker bevestigen (alleen KE-P42M1)

**i** U moet de stekker bevestigen op de AC IN aansluiting van de televisie.

**1** Bevestig de stekkerhouder (bijgeleverd) aan het netsnoer.

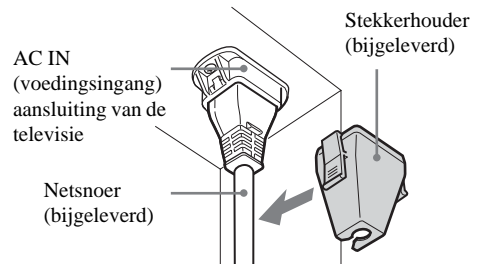

**2** Duw het netsnoer in de AC IN aansluiting tot u een klik hoort.

**i** Als u het netsnoer wilt loskoppelen, verwijdert u de stekkerhouder door beide zijden van de houder in te drukken en de stekker uit de aansluiting te trekken.

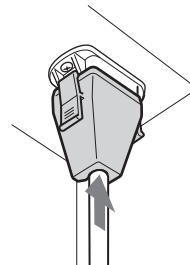

# 5 *De televisie inschakelen*

- 1 Sluit de televisie aan op het lichtnet (220-240 V wisselstroom, 50 Hz).

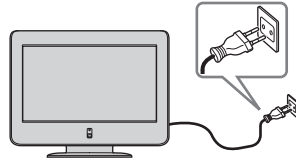

- 2 Druk op de  (aan/uit) schakelaar op de televisie om deze in te schakelen.

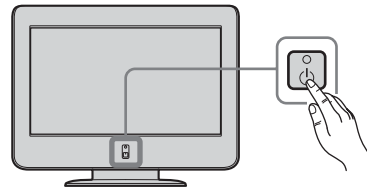

(wordt vervolgd)

# 6 De taal voor de menuschermen en het land/de regio selecteren

Op de televisie worden menuschermen gebruikt. Met de volgende procedure kunt u de gewenste taal voor de menuschermen selecteren en het land/de regio waarin u de televisie wilt gebruiken.

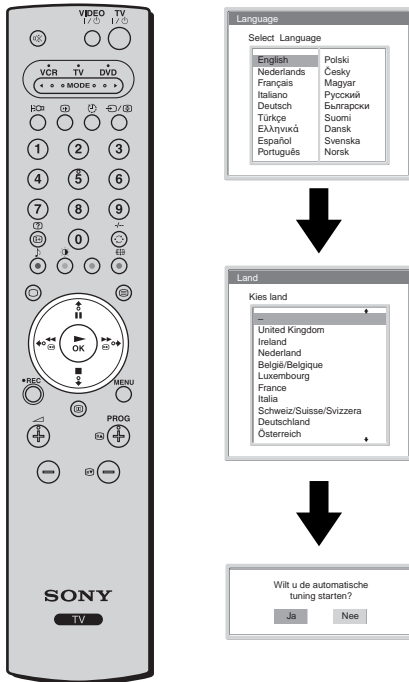

De eerste keer dat u de televisie inschakelt, wordt het menu **Language** weergegeven (automatisch opstarten).

- 1 Druk op **↓**/**↑**/**←** of **→** op de afstandsbediening om de taal te selecteren en druk op **OK** om de selectie te bevestigen.  
De menu's worden nu in de geselecteerde taal weergegeven.
- 2 Het menu **Land** wordt weergegeven.  
Druk op **↓** of **↑** om het land/de regio te selecteren waarin u de televisie wilt gebruiken en druk op **OK** om de selectie te bevestigen.

**i** Als het land/de regio waarin u de televisie wilt gebruiken, niet in de lijst wordt weergegeven, selecteert u "-" in plaats van een land/regio.

Het menu **Autom.Program.** wordt weergegeven.

**i** Als u automatisch opstarten op een later tijdstip wilt uitvoeren, drukt u op **↔** op het achterpaneel van de televisie.

**KLV-L32M1**

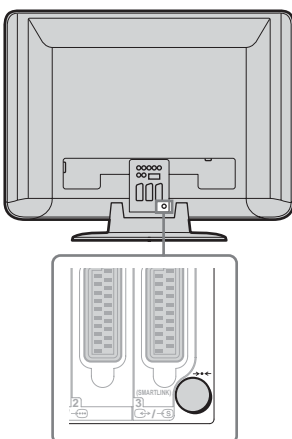

**KE-P42M1**

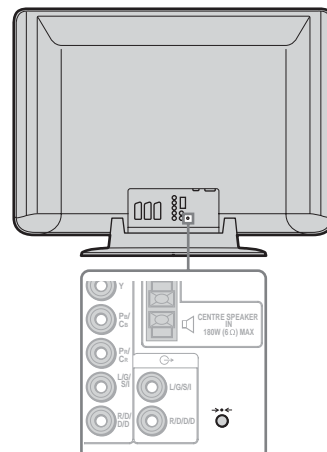

# 7

## De televisie automatisch afstemmen

U moet de televisie afstemmen om kanalen te kunnen ontvangen. Als u de volgende procedure uitvoert, zoekt de televisie automatisch naar beschikbare kanalen en slaat deze op.

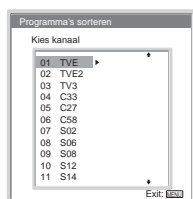
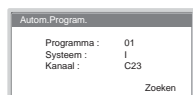
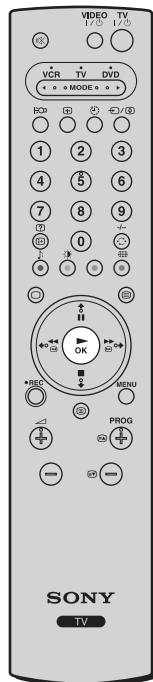

- 1 Druk op **OK** om **Ja** te selecteren.
- 2 De televisie begint met zoeken en slaat alle beschikbare kanalen op.



- Dit kan enkele minuten duren. Wees geduldig en druk niet op toetsen. Als u dit wel doet, kan de automatische afstemming niet worden voltooid.
- Als er geen kanalen worden gevonden tijdens de automatische afstemming, wordt een nieuw menu weergegeven waarin u wordt gevraagd de antenne aan te sluiten. Sluit de antenne aan (zie pagina 6) en druk op **OK**. De automatische afstemming begint opnieuw.

Als de automatische afstemming is voltooid, wordt het menu **Programma's sorteren** weergegeven.

(wordt vervolgd)

Snelle startgids | 11

# 8

## De volgorde van de kanalen wijzigen

Als u de volgende procedure uitvoert, kunt u de volgorde wijzigen waarin de kanalen op het scherm worden weergegeven.

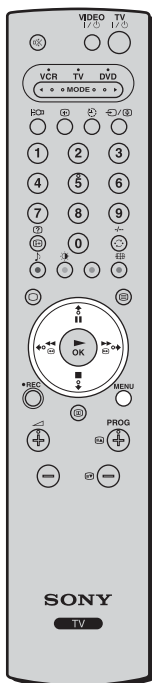

### A) U wilt de volgorde van de kanalen behouden

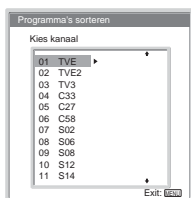

Druk op **MENU** om af te sluiten en terug te keren naar het normale scherm.

### B) U wilt de volgorde van de kanalen wijzigen

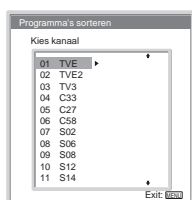

1 Druk op **▼** of **▲** om het programmanummer te selecteren van het kanaal dat u wilt wijzigen en druk op **▶**.

2 Druk op **▼** of **▲** om het nieuwe programmanummer voor het geselecteerde kanaal te selecteren en druk op **◀**.

**i** Het geselecteerde kanaal wordt nu verplaatst naar de nieuwe programmapositie en de andere kanalen worden overeenkomstig verplaatst.

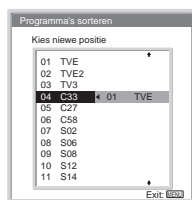

3 Herhaal stap 1 en 2 als u de volgorde van andere kanalen wilt wijzigen.

4 Druk op **MENU** om af te sluiten en terug te keren naar het normale scherm.

 *De televisie is nu klaar voor gebruik.*



# Gebruiksaanwijzing

## Veiligheidsinformatie

### Veiligheid

#### Netsnoer

Trek de stekker uit het stopcontact voordat u het toestel verplaatst. Verplaats het toestel niet terwijl de stekker in het stopcontact zit. Dit kan het netsnoer beschadigen en brand of elektrische schokken tot gevolg hebben. Als het toestel is gevallen of beschadigd, moet dit onmiddellijk worden nagekeken door bevoegde servicetechnici.



#### Installatie

Als het toestel aan de muur wordt bevestigd, moet dit worden gedaan door bevoegde servicetechnici. Een onjuiste installatie kan gevaarlijk zijn.

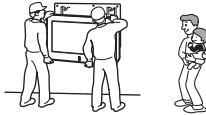

#### Medische instellingen

Installeer dit toestel niet in de buurt van medische apparatuur. Hierdoor kan de werking van de medische apparatuur verstoord raken.

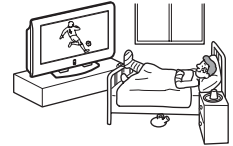

#### Dragen

- Voordat u het toestel optilt, moet u alle kabels loskoppelen van het toestel.
- Als u het toestel in uw armen draagt, moet u het vasthouden zoals in de afbeelding rechts wordt weergegeven. Aangezien het achterpaneel gemakkelijk kan loskomen, kan het toestel vallen en beschadigd raken of ernstig letsel veroorzaken.
- Wanneer u het toestel vervoert, moet u dit niet blootstellen aan schokken of sterke trillingen. Het toestel kan vallen en beschadigd raken of ernstig letsel veroorzaken.
- Als u het toestel naar de reparateur brengt of dit vervoert, verpakt u het toestel in de oorspronkelijke doos en verpakkingsmaterialen.
- Het toestel moet door ten minste twee personen worden gedragen.

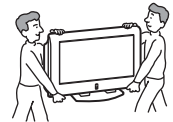

## Installatie en vervoer

### Ventilatie

Dek de ventilatieopeningen in de kast van de televisie niet af. Dit kan oververhitting veroorzaken waardoor brand kan ontstaan. Zonder voldoende ventilatie kan stof ophopen in het toestel, waardoor dit vies wordt. Voor voldoende ventilatie moet u rekening houden met de volgende punten:

- Installeer het toestel niet achterstevoren of gedraaid.
- Installeer het toestel niet gekanteld of ondersteboven.
- Installeer het toestel niet op een rek of in een kast.
- Plaats het toestel niet op een tapijt of bed.
- Dek het toestel niet af met stof, zoals gordijnen, of items als kranten, enzovoort.



### Voertuig of plafond

Installeer het toestel niet in een voertuig. Door de beweging van het voertuig kan het toestel vallen en letsel veroorzaken. Hang dit toestel niet aan het plafond.

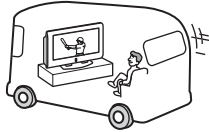

### Water en vocht

Gebruik dit toestel niet in de buurt van water, zoals in een badkamer. Stel het toestel ook niet bloot aan regen, vocht of rook. Dit kan brand of elektrische schokken tot gevolg hebben. Gebruik dit toestel niet op een plaats waar insecten in het toestel kunnen kruipen.



### Optionele accessoires

Houd rekening met de volgende punten als u het toestel installeert op een standaard of wandmontagesteun. Als u dit niet doet, kan het toestel vallen en ernstig letsel veroorzaken.

- Volg de instructies die bij de standaard of wandmontagesteun zijn geleverd wanneer u het toestel installeert.
- Bevestig de steunen die bij de standaard worden geleverd.



### Het toestel buiten gebruiken

Installeer het toestel niet buiten. Als het toestel wordt blootgesteld aan regen, kan dit brand of elektrische schokken tot gevolg hebben. Wordt het toestel blootgesteld aan direct zonlicht, dan kan het toestel oververhit raken. Hierdoor kan het toestel beschadigen.

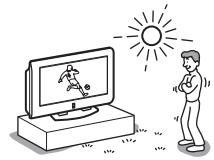

### Schepen en andere vaartuigen

Installeer het toestel niet op een schip of een ander vaartuig. Als het toestel wordt blootgesteld aan zeewater, kan dit brand tot gevolg hebben of het toestel beschadigen.

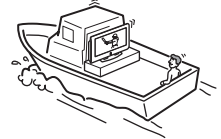

### Voorkomen dat het toestel valt

Plaats het toestel op een stevig, stabiele standaard. Hang niets aan het toestel. Als u dit wel doet, kan het toestel van de standaard of wandmontagesteun vallen. Dit kan schade of ernstig letsel tot gevolg hebben. Laat geen kinderen op het toestel klimmen.



## Stroombronnen

### Overbelasting

Dit toestel werkt uitsluitend op 220-240 V wisselstroom. Sluit niet te veel toestellen aan op hetzelfde stopcontact. Dit kan brand of elektrische schokken tot gevolg hebben.

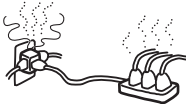

### Stopcontact

Gebruik nooit een slecht passend stopcontact. Steek de stekker volledig in het stopcontact. Als de stekker loszit, kan dit vonken veroorzaken. Dit kan brand tot gevolg hebben. Neem contact op met de elektricien om het stopcontact te laten vervangen.



### Vocht

Raak het netsnoer niet aan met natte handen. Als u het netsnoer met natte handen in het stopcontact steekt of uit het stopcontact trekt, kan dit elektrische schokken tot gevolg hebben.



### Onweer

Voor uw eigen veiligheid moet u tijdens onweer het toestel, het netsnoer en de antennekabel niet aanraken.



## Gebruik

### Schade die door servicetechnici moet worden verholpen

Als het scherm van het toestel barst, mag u het toestel pas aanraken nadat u de stekker uit het stopcontact hebt getrokken. Anders bestaat er gevaar op elektrische schokken.

### Onderhoud

Open de kast van de televisie niet. Laat het toestel alleen nakijken door erkende servicetechnici.



### Netsnoer

Pak de stekker vast als u het netsnoer uit het stopcontact trekt. Trek nooit aan het netsnoer zelf.

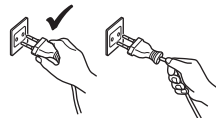

### Bedrading

Trek de stekker uit het stopcontact om kabels aan te sluiten. Koppel voor alle veiligheid het netsnoer los als u de aansluitingen uitvoert.

### Reiniging

Reinig de stekker regelmatig. Als de stekker is bedekt met stof en vervolgens nat wordt, kan de isolatie van de stekker worden aangetast. Dit kan brand tot gevolg hebben. Trek de stekker regelmatig uit het stopcontact om deze te reinigen.



### Ventilatieopeningen

Steek geen voorwerpen in de ventilatieopeningen. Als er metalen of ontvlambare voorwerpen in deze openingen worden gestoken, kan dit brand of elektrische schokken tot gevolg hebben.



### Vocht en ontvlambare voorwerpen

- Laat het toestel niet nat worden. Mors geen vloeistof op het toestel. Gebruik het toestel niet wanneer er vloeistof of voorwerpen in de kast van de televisie zijn terechtgekomen. Dit kan elektrische schokken of schade aan het toestel tot gevolg hebben. Laat het toestel onmiddellijk nakijken door bevoegde servicetechnici.
- Houd ontvlambare voorwerpen en open vuur (zoals kaarsen) uit de buurt van het toestel om brand te voorkomen.



(wordt vervolgd)

## Aanvullende veiligheidsinformatie

---

### Elektrische schokken

Raak het toestel niet aan met natte handen. Als u dit toch doet, kan dit elektrische schokken of schade aan het toestel tot gevolg hebben.

### Uitstekende punten

Installeer het toestel niet op plaatsen waar dit kan uitsteken. Als u het toestel installeert op de volgende plaatsen, kan het letsel veroorzaken.

- Installeer het toestel niet op een plaats waar het uitsteekt, zoals op of achter een pilaar.
- Installeer het toestel niet op een plaats waar u er met uw hoofd tegen aan kunt lopen.

### Plaatsing

Zet het toestel nooit op een warme, vochtige of zeer stoffige plaats. Gebruik dit toestel niet op een plaats waar insecten in het toestel kunnen kruipen. Installeer het toestel ook niet op een plaats waar dit kan worden blootgesteld aan mechanische trillingen.



### Accessoires

Zet het toestel goed vast.

Als het toestel niet goed wordt vastgezet, kan dit vallen en letsel veroorzaken. Neem maatregelen om dit te voorkomen door op de juiste manier een standaard op de vloer of een wandmontagesteun te gebruiken. Raadpleeg hierbij de gebruiksaanwijzing die bij de standaard of wandmontagesteun wordt geleverd.

### Het toestel weggooien (alleen KLV-L32M1)

- Gooi het toestel niet weg met het gewone huishoudafval.
- Het LCD-scherm bevat een kleine hoeveelheid vloeibare kristallen en kwik. Ook de fluorescerende buis in dit toestel bevat kwik. Gooi het toestel weg volgens de geldende lokale wetgeving en voorschriften.

### Gebroken glas

Gooi niets tegen het toestel. Het glas van het scherm kan barsten door de schok. Dit kan ernstig letsel tot gevolg hebben.



### Olie

Installeer het toestel niet in restaurants waar met olie wordt gewerkt. Er kan stof dat met olie is verzadigd, in het toestel terechtkomen, waardoor het toestel kan worden beschadigd.

### Corrosie

Als u het toestel aan zee gebruikt, kan zout de metalen onderdelen van het toestel corroderen en interne schade of brand veroorzaken. Hierdoor kan de levensduur van het toestel ook afnemen. Neem de nodige maatregelen om de vochtigheidsgraad en temperatuur op de installatieplaats te beperken.

### Reinigen

Trek de stekker uit het stopcontact voordat u het toestel reinigt. Als u dit niet doet, kan dit elektrische schokken tot gevolg hebben.

### Aanbevolen installatieplaats voor het toestel

Plaats het toestel op een stabiele en vlakke ondergrond. Als u dit niet doet, kan het toestel vallen en letsel veroorzaken.



---

### LCD-scherm (alleen KLV-L32M1)

- Hoewel het LCD-scherm is vervaardigd met precisietechnologie en 99,99% of meer van de pixels werken, kunnen er toch donkere of heldere puntjes (rood, blauw of groen) permanent zichtbaar zijn op het LCD-scherm. Dit is een structureel kenmerk van het LCD-scherm en duidt niet op storing.
- Stel het LCD-scherm niet bloot aan zonlicht. Hierdoor kan het schermoppervlak worden beschadigd.
- Druk en kras niet het op het scherm en plaats geen voorwerpen op het toestel. Het beeld kan vervormen of het LCD-scherm kan worden beschadigd.
- Als dit toestel op een koude plaats wordt gebruikt, kan het beeld gevlekt of donker zijn. Dit duidt niet op een storing. Dit verschijnsel verdwijnt wanneer de temperatuur stijgt.
- Bij langdurige weergave van stilstaande beelden kunnen spookbeelden optreden. Deze kunnen na enige tijd verdwijnen.
- Wanneer het toestel wordt gebruikt, kunnen het scherm en de kast van de televisie warm worden. Dit duidt niet op een storing.

---

### Fluorescerende lamp (alleen KLV-L32M1)

In dit toestel wordt een speciale fluorescerende lamp gebruikt als lichtbron. Als het beeld op het scherm donker wordt, flinkt of niet verschijnt, moet de fluorescerende lamp worden vervangen. Neem contact op met bevoegde servicetechnici om de lamp te vervangen.

---

### Hitte

Raak het oppervlak van het toestel niet aan. Het oppervlak blijft heet, zelfs als het toestel al enige tijd is uitgeschakeld.

---

### Het schermoppervlak reinigen

Het schermoppervlak is afgewerkt met een speciale coating om weerspiegelingen van fel licht te voorkomen. Houd rekening met de volgende punten om beschadiging van de afwerking te voorkomen.

- Reinig het schermoppervlak met een zachte doek om stof te verwijderen. Als er veel stof op het schermoppervlak zit, kunt u dit reinigen met een zachte doek die licht is bevochtigd met een mild zeepsopje. U kunt de zachte doek wassen en deze herhaaldelijk gebruiken.
- Gebruik geen schuursponsje, alkalisch/zuur reinigingsmiddel, schuurpoeder of oplosmiddelen zoals alcohol, benzine of thinner.

---

### Netsnoer

Als het netsnoer wordt beschadigd, kan dit brand of elektrische schokken tot gevolg hebben.

- Zorg dat het netsnoer niet teveel wordt beklemd, gebogen of gedraaid. Hierdoor kunnen de draden worden ontbloot of doorgesneden, wat kortsluiting kan veroorzaken met mogelijk brand of elektrische schokken tot gevolg.
- Het netsnoer mag niet worden omgevormd of beschadigd.
- Plaats geen zware voorwerpen op het netsnoer. Trek ook niet aan het netsnoer.
- Houd het netsnoer uit de buurt van warmtebronnen.
- Trek altijd aan de stekker als u het netsnoer uit het stopcontact haalt.

Als het netsnoer wordt beschadigd, moet u dit niet meer gebruiken. Neem contact op met de Sony-handelaar of het servicecentrum om het netsnoer te vervangen.



---

### Niet in gebruik

Uit milieu- en veiligheidsoverwegingen kunt u het beste het toestel uitschakelen als u dit niet gebruikt en het toestel niet op stand-by laten staan. Trek de stekker uit het stopcontact.



---

### Kabels

Let op dat u niet over de kabels struikelt. Hierdoor kan het toestel worden beschadigd.

---

### Installatie

Installeer optionele onderdelen niet te dicht bij het toestel. Houd optionele onderdelen ten minste 30 cm uit de buurt van het toestel. Als een videorecorder voor of naast het toestel is geïnstalleerd, kan het beeld vervormen.

# Voorzorgsmaatregelen

## Voorzorgsmaatregelen met betrekking tot ventilatie

Laat voldoende ruimte vrij rondom het toestel. Als u dit niet doet, krijgt het toestel wellicht niet voldoende ventilatie, waardoor het toestel oververhit kan raken. Dit kan brand of schade aan het toestel tot gevolg hebben.

### Het toestel aan de muur bevestigen

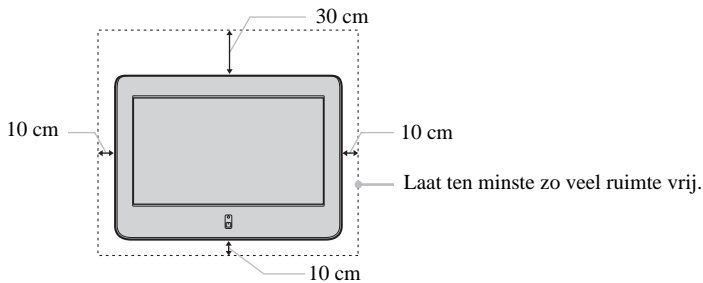

### Het toestel op een standaard installeren

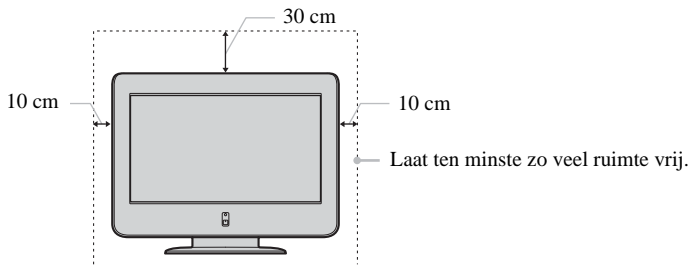

Installeer het toestel nooit op de volgende manieren:

Geen luchtcirculatie.

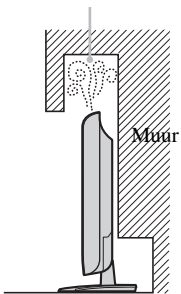

Geen luchtcirculatie.

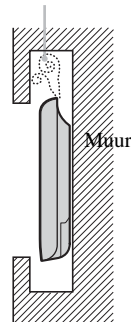

## Comfortabel televisie kijken

- Als u comfortabel televisie wilt kijken, moet u vier tot zeven keer de hoogte van het scherm bij de televisie vandaan zitten.
- Kijk televisie met gedempt licht, omdat televisie kijken in het donker de ogen extra belast. Ook langdurig televisie kijken kan de ogen extra belasten.

## Het toestel installeren

Gebruik de opgegeven wandmontagesteun of standaard.

- Installeer het toestel niet op plaatsen waar dit wordt blootgesteld aan extreme temperaturen, zoals in direct zonlicht, of in de buurt van een radiator of heteluchtblazer. Als het toestel wordt blootgesteld aan extreme temperaturen, kan het oververhit raken waardoor de kast van de televisie kan vervormen of het toestel defect kan raken.
- Als u een helder beeld wilt krijgen, moet u het scherm niet blootstellen aan directe verlichting of direct zonlicht. Gebruik, indien mogelijk, spotverlichting vanaf het plafond.
- Het toestel staat nog onder spanning wanneer het is uitgeschakeld. Als u het toestel volledig wilt uitschakelen, moet u de stekker uit het stopcontact halen.

## Volumeregeling

- Pas het volume aan zodat u geen overlast voor uw bureu veroorzaakt. 's Nachts draagt geluid heel ver. U kunt daarom het beste de ramen sluiten of een hoofdtelefoon gebruiken.
- Als u een hoofdtelefoon gebruikt, zet u het volume niet te hoog om gehoorbeschadiging te voorkomen.

## De afstandsbediening gebruiken

- Wees voorzichtig als u de afstandsbediening gebruikt. Laat de afstandsbediening niet vallen, ga er niet op staan en mors er ook geen vloeistof op.
- Leg de afstandsbediening niet in de buurt van een warmtebron, op een plaats waar deze wordt blootgesteld aan direct zonlicht of in een vochtige ruimte.

## Het schermoppervlak van het toestel behandelen en reinigen

Volg de onderstaande adviezen om het scherm in goede staat te houden. Druk niet het op het scherm, kras er niet op en gooi ook geen voorwerpen tegen het scherm. Het scherm kan hierdoor worden beschadigd.

- Trek altijd de stekker uit het stopcontact voordat u het toestel reinigt.
- Raak het scherm niet meteen aan als het toestel langere tijd achter elkaar is gebruikt, omdat het scherm dan erg heet is.
- U kunt het beste het schermoppervlak zo weinig mogelijk aanraken.
- Reinig het scherm met een zachte doek.
- Gebruik nooit een schuursponsje, schuurpoeder of oplosmiddelen, zoals alcohol of benzine. Dergelijke materialen kunnen het schermoppervlak beschadigen.

## De kast van de televisie reinigen

- Trek altijd de stekker uit het stopcontact voordat u de kast van de televisie reinigt.
- Reinig de kast van de televisie met een zachte doek.
- Houd er rekening mee dat het materiaal of de coating van het scherm kan worden aangetast als het toestel wordt blootgesteld aan vluchtige oplosmiddelen, zoals alcohol, thinner, benzine of insecticide, of als het toestel langdurig in contact staat met rubber of vinyl.
- Na verloop van tijd kan stof ophopen in de ventilatieopeningen. Voor een goede ventilatie kunt u het beste de stof regelmatig (maandelijks) met een stofzuiger verwijderen.

## Het plasmascherm (PDP; Plasma Display Panel) (alleen KE-P42M1)

### Beeld

- Het plasmascherm is vervaardigd met precisietechnologie. Er kunnen echter zwarte puntjes of heldere puntjes (rood, blauw of groen) permanent zichtbaar zijn op het plasmascherm. Ook kunnen er onregelmatige gekleurde strepen of heldere plekken verschijnen op het plasmascherm. Dit duidt niet op een storing.
- Als u de televisie vaak gebruikt in 4:3-stand, kan het 4:3-schermgedeelte donkerder worden in een 16:9-scherm. Als u dit probleem wilt voorkomen, moet u de "Smart" beeldstand gebruiken (zie pagina 37).

### Nabeeldvorming

- Als de volgende beelden langere tijd achtereen worden weergegeven, kan het beeld op delen van het scherm inbranden (nabeeldvorming) door de eigenschappen van het plasmascherm.
  - Zwarte stroken aan de boven- en onderkant die worden weergegeven bij breedbeeldvideobronnen (films met Letterbox-formaat).
  - Zwarte stroken aan de linker- en rechterkant die worden weergegeven bij 4:3-videobronnen (normale televisie-uitzendingen).
  - Videospelbronnen
  - Menu'schermen van DVD's
  - Menu's, kanaalnummers en dergelijke van aangesloten apparatuur, zoals een set-top box, kabelmodem, videorecorder, enzovoort.

Het risico hiervan is hoger als de set in de "Live" stand staat of een hoge contrastinstelling heeft. Het beeld kan niet worden verwijderd als dit eenmaal op het scherm is ingebrand. Als u nabeeldvorming wilt voorkomen, moet u de televisie niet langere tijd aan laten staan met dergelijke beelden of programma's, maar de functie "Screen Saver" (pagina 39) gebruiken of de contrastinstelling verlagen. Beelden kunnen ook worden ingebrand als u elke dag hetzelfde beeld of programma herhaaldelijk en vaak gebruikt. NABEELDFORMING VALT NIET ONDER DE GARANTIE VAN SONY.

- Deze televisie beschikt over de functie "Screen Saver" om nabeeldvorming te voorkomen. De standaardinstelling voor de functie "Omtrek" bij "Screen Saver" is "Aan" (pagina 39).
- Met de functie "Screen Saver" wordt nabeeldvorming voorkomen en verminderd. Voor meer informatie zie pagina 39.



### Hoogte

Als u het plasmascherm gebruikt op een grotere hoogte dan 1.900 m (luchtdruk van minder dan 800 hPa), kan dit scherm een laag zoemgeluid produceren als gevolg van het verschil tussen de luchtdruk binnen en buiten het scherm. Dit wordt niet gezien als een defect en valt niet onder de garantie van Sony. Dit zoemgeluid is een gebruikelijk effect bij plasmaschermen.



# Overzicht

## Overzicht van de toetsen en lampjes op de televisie

 Als u het paneel met de insteltoetsen op de televisie wilt openen, drukt u onder het symbool  het klepje van het paneel naar boven tot u een klik hoort. Het klepje van het paneel wordt geopend.

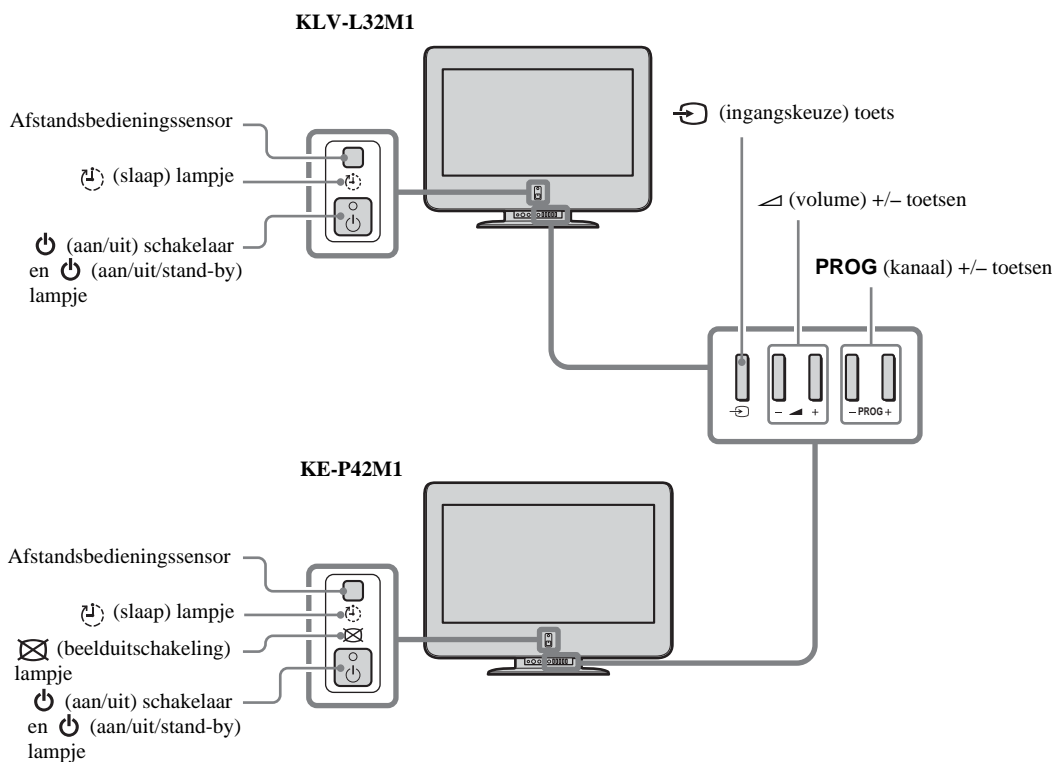
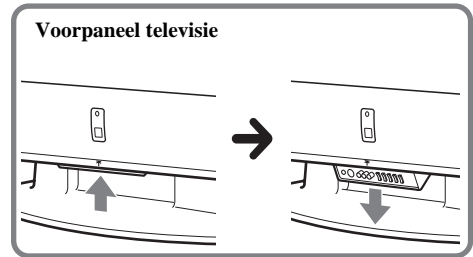

NL

(wordt vervolgd)

## Status van de lampjes

 **(aan/uit/stand-by) lampje brandt groen**

De televisie is ingeschakeld.

 **(aan/uit/stand-by) lampje brandt rood**

De televisie staat stand-by.

 **(aan/uit/stand-by) lampje knippert rood**

De televisie ontvangt signalen van de afstandsbediening.

 **(aan/uit/stand-by) lampje knippert herhaaldelijk rood**

Er is een probleem met de televisie. Zie "Zelfdiagnosefunctie" op pagina 61 voor meer informatie.

 **(slaap) lampje brandt rood**

De slaaptimer is actief terwijl de televisie is ingeschakeld. Zie "Slaaptimer" op pagina 44 voor meer informatie.

 **(beelduitschakeling) lampje brandt blauw (alleen KE-P42M1)**

Het beeld is uitgeschakeld. Alleen het beeld is uitgeschakeld (het geluid wordt niet gewijzigd). Druk nogmaals op de toets om te annuleren. Zie "Functie voor beelduitschakeling (alleen KE-P42M1)" op pagina 44 voor meer informatie.



Zie "Optionele apparatuur aansluiten" op pagina 50 voor de aansluitingen op het achterpaneel van de televisie.

# Overzicht van de toetsen op de afstandsbediening

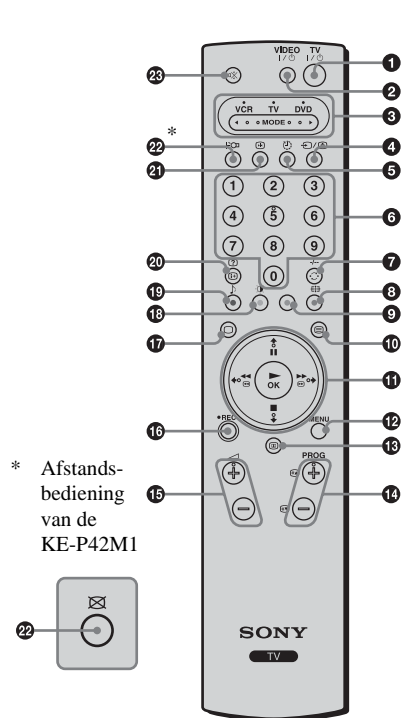

\* Afstandsbediening van de KE-P42M1

## 1 De televisie op stand-by zetten:

Druk op deze toets om de televisie tijdelijk uit te schakelen en deze op stand-by te zetten (het (aan/uit/stand-by) lampje op de televisie brandt rood). Druk nogmaals op deze toets om de televisie weer in te schakelen vanuit stand-by.

U kunt het beste de televisie volledig uitschakelen als u deze niet gebruikt om energie te besparen.



Als er gedurende 10 minuten geen signaal wordt ontvangen of in de TV mode geen handeling wordt uitgevoerd, wordt de televisie automatisch op stand-by gezet.

## 2 De videorecorder of DVD-speler in-/uitschakelen:

Druk op deze toets om de videorecorder of DVD-speler in of uit te schakelen.

## 3 De videorecorder, televisie of DVD-speler selecteren (Media Selector):

Met deze afstandsbediening kunt u niet alleen deze televisie bedienen, maar ook de hoofdfuncties van de videorecorder of DVD-speler.

Schakel de apparatuur in die u wilt bedienen en druk herhaaldelijk op deze toets om de VCR, TV of DVD-speler te selecteren. Het groene lampje boven de geselecteerde apparatuur gaat kort branden.



Er is een eerste instelling vereist om deze afstandsbediening te synchroniseren met de videorecorder of DVD-speler. Deze instelling is afhankelijk van de fabrikant. Zie "De afstandsbediening configureren voor een videorecorder/DVD-speler" op pagina 58 voor meer informatie.

## 4 De ingangsbron selecteren:

Druk herhaaldelijk op deze toets tot het ingangssymbool voor de gewenste bron wordt weergegeven.

## 5 De slaaptimer inschakelen:

Druk op deze toets om de televisie na een opgegeven tijdsduur automatisch op stand-by te zetten. Zie "Slaaptimer" op pagina 44 voor meer informatie.

## 6 Kanalen selecteren:

Druk op deze toets om kanalen te selecteren.

Voor programmanummers met twee cijfers moet u het tweede cijfer binnen 2,5 seconden invoeren.

## 7 a) Als de TV is geselecteerd:

Druk op deze toets om het laatstgeselecteerde kanaal te bekijken (het laatste kanaal dat u ten minste vijf seconden hebt bekeken).

## b) Als de VCR is geselecteerd:

Voor programmanummers met twee cijfers op een Sony-videorecorder, bijvoorbeeld 23, drukt u eerst op deze toets en drukt u vervolgens op de toetsen 2 en 3.

## 8 Een schermformaat selecteren:

Druk herhaaldelijk op deze toets om het schermformaat te wijzigen. Zie "Beeldregeling" op pagina 36 voor meer informatie.

## 9 De afstandsbediening programmeren:

Gebruik deze toets om de afstandsbediening te programmeren om de videorecorder of DVD-speler te bedienen. Zie "De afstandsbediening configureren voor een videorecorder/DVD-speler" op pagina 58 voor meer informatie.

## 10 Teletekst selecteren:

Druk op deze toets om teletekst in te schakelen. Zie "Teletekst" op pagina 46 voor meer informatie.

## 11 /OK toetsen

### a) Als de televisie is geselecteerd:

- Wanneer het menu wordt weergegeven, gebruikt u deze toetsen om het menusysteem te gebruiken. Zie "Inleiding en gebruik van het menusysteem" op pagina 32 voor meer informatie.
- Wanneer het menu is uitgeschakeld, drukt u op **OK** om een overzicht van alle televisiekanalen weer te geven. Druk vervolgens op of om het kanaal te selecteren en druk op **OK** om het geselecteerde kanaal te bekijken.

### b) Als de VCR of DVD-speler is geselecteerd:

Gebruik deze toetsen om de hoofdfuncties van de videorecorder of DVD-speler te bedienen.

## 12 Het menusysteem weergeven:

Druk op deze toets om het menu weer te geven. Druk nogmaals op deze toets om het menu weer te verbergen.

NL

(wordt vervolgd)

**13 NexTView weergeven:**

Zie "NexTView" op pagina 47 voor meer informatie.

**14 Kanalen selecteren:**

Druk op deze toetsen om het volgende of vorige kanaal te selecteren.

**15 Het volume van de televisie aanpassen:**

Druk op deze toetsen om het volume van de televisie aan te passen.

**16 Programma's op de videorecorder opnemen:**

Als de VCR is geselecteerd, drukt u op deze toets om programma's op te nemen.

**17 De televisiestand selecteren:**

Druk op deze toets om teletekst of de video-invoer uit te schakelen.

**18 Een beeldstand selecteren:**

Druk herhaaldelijk op deze toets om de beeldstand te wijzigen. Zie "Beeldinstellingen" op pagina 33 voor meer informatie.

**19 Een geluidseffect selecteren:**

Druk herhaaldelijk op deze toets om het geluidseffect van de televisie te wijzigen. Zie "Geluidsinstellingen" op pagina 34 voor meer informatie over de beschikbare geluidseffecten.

**20 Scherm informatie weergeven:**

Druk op deze toets om alle schermaanduidingen weer te geven. Druk nogmaals op deze toets om te annuleren.

**21 De functie voor schermmemo's inschakelen:**

Druk op deze toets om het beeld tijdelijk stil te zetten op het scherm. Zie "Functie voor schermmemo's" op pagina 45 voor meer informatie.

**22 (KLV-L32M1)**

**De functie Power Saving inschakelen:**

Druk op deze toets om de functie Power Saving in te schakelen. "Power Saving" wordt enkele seconden weergegeven. Druk nogmaals op deze toets om de functie te annuleren. Zie "Kenmerken" op pagina 38 voor meer informatie.

**(KE-P42M1)**





**Het beeld uitschakelen:**

Druk op deze toets om het beeld uit te schakelen. Alleen het beeld is uitgeschakeld; het geluid blijft ingeschakeld. Druk nogmaals op deze toets om de functie te annuleren. Zie "Functie voor beelduitschakeling (alleen KE-P42M1)" op pagina 44 voor meer informatie.

\* Deze toets wordt aangegeven met  op de afstandsbediening van de KE-P42M1.

**23 Het geluid dempen:**

Druk op deze toets om het geluid van de televisie te dempen. Druk nogmaals op deze toets om het geluid te herstellen.

 De gekleurde toetsen (behalve de toetsen **TV**  en **VIDEO** ) kunnen worden gebruikt voor televisiefuncties en voor teleteksthandelingen. De toetsen met groene symbolen (behalve de  toets) worden ook gebruikt. Zie "Teletekst" op pagina 46 voor meer informatie.

# Installatie

---

## Batterijen in de afstandsbediening plaatsen



- Houd bij het plaatsen van de bijgeleverde batterijen rekening met de plus- en minpolen.
- Gooi gebruikte batterijen altijd weg volgens de geldende milieuvorschriften.
- Gebruik geen verschillende soorten batterijen of oude en nieuwe batterijen samen.



### Voor de Klanten in Nederland

Gooi de batterij niet weg maar lever deze in als klein chemisch afval (KCA).

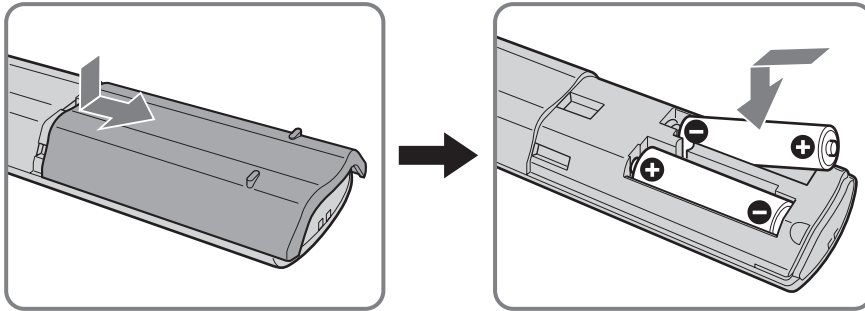

## Een antenne en een videorecorder aansluiten

- Gebruik het bijgeleverde netsnoer (type C-6 of type BF, zie pagina 4).
- Gebruik de bijgeleverde coaxkabel om de antenne aan te sluiten.

 Sluit het netsnoer pas aan als alle aansluitingen zijn voltooid.

### Een antenne aansluiten

**KLV-L32M1**

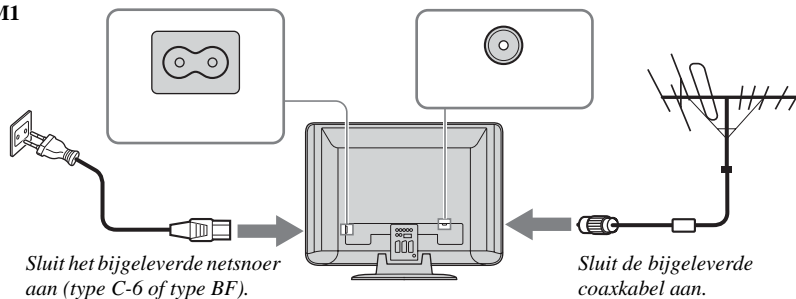

**KE-P42M1**

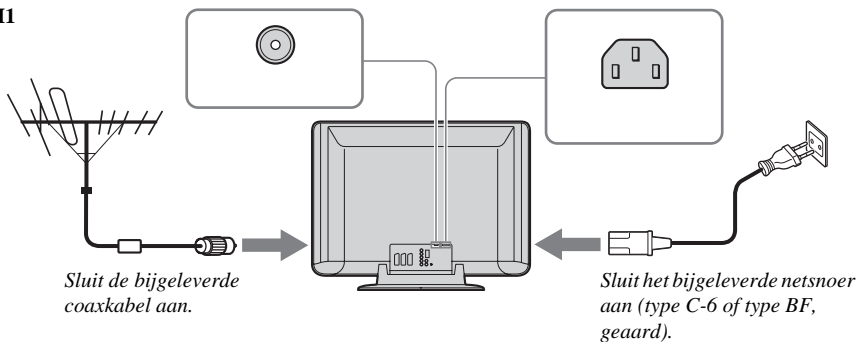

## Een videorecorder met een antenne aansluiten

KLV-L32M1

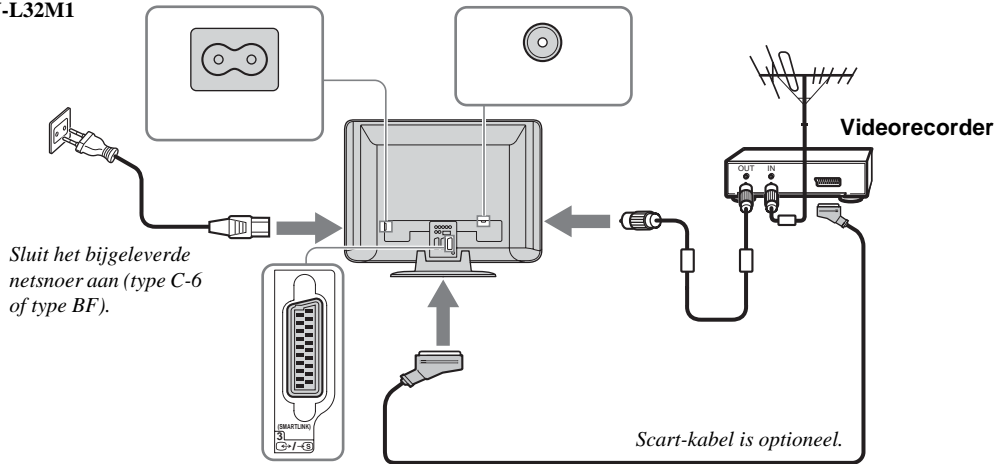

KE-P42M1

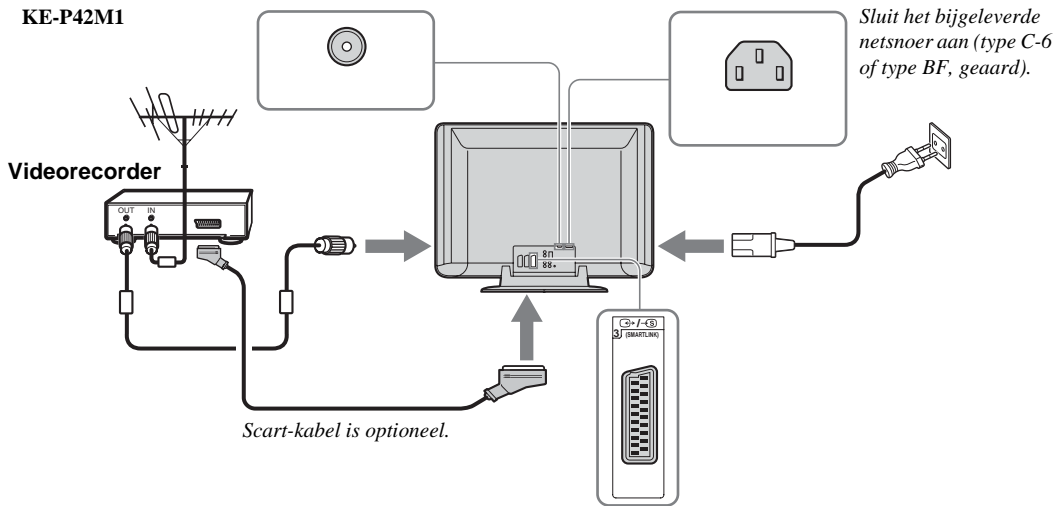

- Zie "Optionele apparatuur aansluiten" op pagina 50 voor meer informatie over het aansluiten van een videorecorder.
- Houd er rekening mee dat bepaalde Scart-kabels wellicht niet in de aansluiting op de televisie passen.

NL

(wordt vervolgd)

## De kabels bundelen (alleen KLV-L32M1)

**i** U kunt de kabels opbergen aan de achterkant van de televisie.

Bundel het netsnoer en de coaxkabel en zet deze vast met de klemmen op de televisie.

**i** Als u de coaxkabel installeert, moet u hiermee een lus vormen zoals wordt afgebeeld.

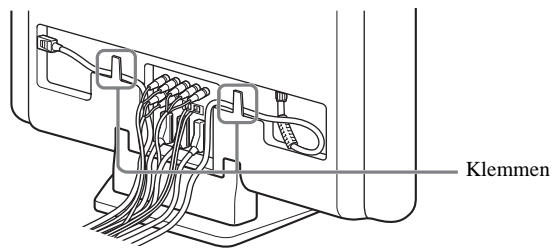

## De stekker bevestigen (alleen KE-P42M1)

**i** U moet de stekker bevestigen op de AC IN aansluiting van de televisie.

**1** Bevestig de stekkerhouder (bijgeleverd) aan het netsnoer.

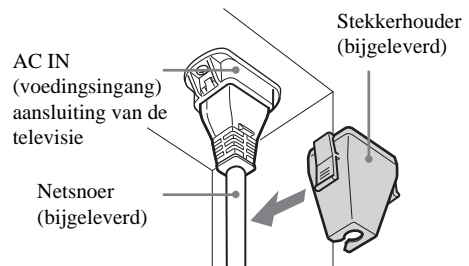

**2** Duw het netsnoer in de AC IN aansluiting tot u een klik hoort.

**i** Als u het netsnoer wilt loskoppelen, verwijdert u de stekkerhouder door beide zijden van de houder in te drukken en de stekker uit de aansluiting te trekken.

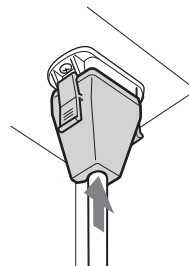



## Voorkomen dat de televisie valt

**i** Als aansluitingen op antennes en andere apparatuur zijn voltooid, moet u de bijgeleverde klemschroeven bevestigen aan de achterzijde van de televisie en een koord of ketting door de schroeven leiden en bevestigen aan de muur of een pilaar.

- 1 Verwijder een van de twee schroeven aan de achterzijde van de televisie en plaats de bijgeleverde klemschroef in het schroefgat.

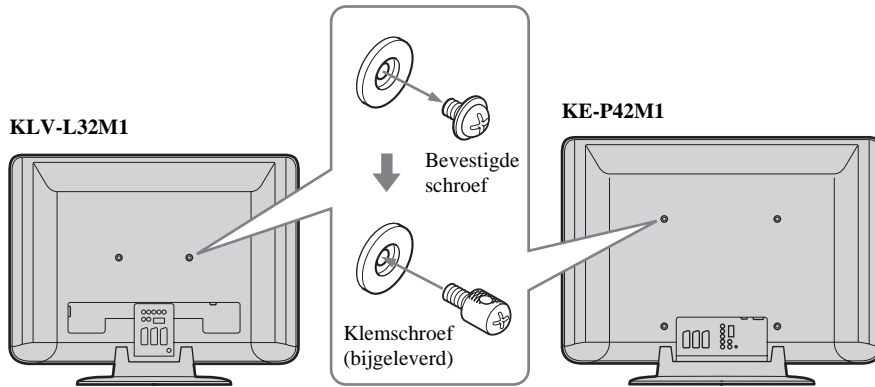

- 2 Herhaal stap 1 om de andere klemschroef te bevestigen.
- 3 Bevestig een koord of ketting stevig aan elke klemschroef en bevestig het koord of de ketting aan de muur of een pilaar.

# De televisie voor het eerst gebruiken

## De televisie inschakelen en automatisch afstemmen

- i** De eerste keer dat u de televisie inschakelt, wordt er een aantal menuschermen weergegeven op de televisie om: 1) de taal van het menuscherm te kiezen, 2) het land/de regio te kiezen waarin u de televisie wilt gebruiken, 3) alle beschikbare kanalen te zoeken en op te slaan, en 4) de volgorde te wijzigen waarin de kanalen op het scherm worden weergegeven. Als u deze instellingen echter op een later tijdstip wilt wijzigen, kunt u dit doen door de gewenste optie in het menu "Instellingen" te selecteren (zie pagina 40).



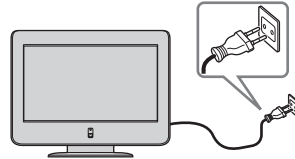

- 1** Sluit de televisie aan op het lichtnet (220-240 V wisselstroom, 50 Hz).



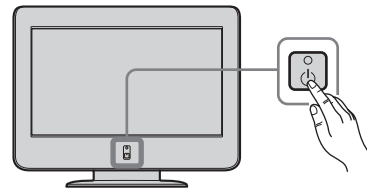

- 2** Druk op de  (aan/uit) schakelaar op de televisie om deze in te schakelen.  
De eerste keer dat u de televisie inschakelt, wordt het menu **Language** weergegeven (automatisch opstarten).

- i** Als u automatisch opstarten op een later tijdstip wilt uitvoeren, drukt u op  op het achterpaneel van de televisie.

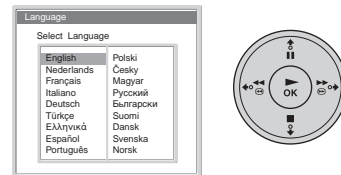

- 3** Druk op  /  /  of  op de afstandsbediening om de taal te selecteren en druk op **OK** om de selectie te bevestigen.  
De menu's worden nu in de geselecteerde taal weergegeven.



- 4** Het menu **Land** wordt weergegeven.  
Druk op  of  om het land/de regio te selecteren waarin u de televisie wilt gebruiken en druk op **OK** om de selectie te bevestigen.

- i** Als het land/de regio waarin u de televisie wilt gebruiken, niet in de lijst wordt weergegeven, selecteert u "-" in plaats van een land/regio.

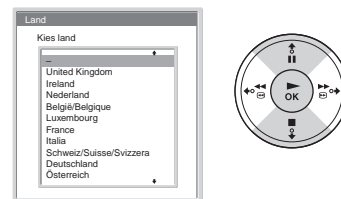

- 5** Het menu **Autom.Program.** wordt weergegeven.  
Druk op **OK** om **Ja** te selecteren.



**6** De televisie begint met zoeken en slaat alle beschikbare kanalen op.



- Dit kan enkele minuten duren. Wees geduldig en druk niet op toetsen. Als u dit wel doet, kan de automatische afstemming niet worden voltooid.
- Als er geen kanalen worden gevonden tijdens de automatische afstemming, wordt een nieuw menu weergegeven waarin u wordt gevraagd de antenne aan te sluiten. Sluit de antenne aan (zie pagina 26) en druk op **OK**. De automatische afstemming begint opnieuw.

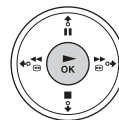
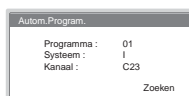

**7** Als de automatische afstemming is voltooid, wordt het menu **Programma's sorteren** weergegeven.

**A)** Ga naar stap 8 als u de volgorde van de kanalen wilt behouden.

**B)** U wilt de volgorde van de kanalen wijzigen:

- 1 Druk op of om het programmanummer te selecteren van het kanaal dat u wilt wijzigen en druk op .
- 2 Druk op of om het nieuwe programmanummer voor het geselecteerde kanaal te selecteren en druk op .



Het geselecteerde kanaal wordt nu verplaatst naar de nieuwe programmapositie en de andere kanalen worden overeenkomstig verplaatst.

- 3 Herhaal stap 1 en 2 als u de volgorde van andere kanalen wilt wijzigen.

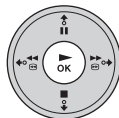
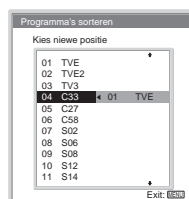
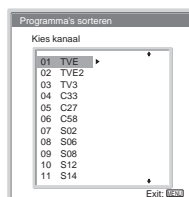

**8** Druk op **MENU** om het menu uit te schakelen.

**MENU**



*De televisie is nu klaar voor gebruik.*

# Menusysteem

---

## Inleiding en gebruik van het menusysteem

 Op deze televisie wordt een menusysteem gebruikt om u te helpen met de bediening. Gebruik de volgende toetsen op de afstandsbediening om het menusysteem te gebruiken.







---

**1** Druk op **MENU** om het eerste menuniveau in te schakelen.



---

**2** U kunt het menu als volgt bedienen.

- Druk op  of  om het gewenste menu of de gewenste optie te markeren.
- Druk op **OK** om het geselecteerde menu of de geselecteerde optie te openen.
- Druk op  om terug te keren naar het laatste menu of de laatste optie.
- Druk op  /  /  of  om de instellingen voor de geselecteerde optie te wijzigen.
- Druk op **OK** om de selectie te bevestigen.

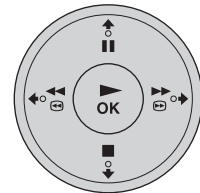

---

**3** Druk op **MENU** om het menu uit te schakelen.

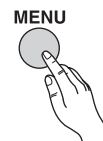

# Beeldinstellingen

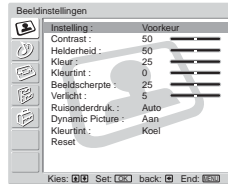
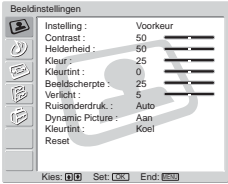



Met het menu "Beeldinstellingen" kunt u de beeldinstellingen wijzigen.

### U doet dit als volgt:

Als u het item hebt geselecteerd dat u wilt wijzigen, drukt u op **OK**. Druk vervolgens herhaaldelijk op **↓**/**↑**/**←** of **→** om het item aan te passen.

Met dit menu kunt u ook de beeldkwaliteit aanpassen voor de stand "Voorkeur" op basis van het programma dat u bekijkt.

<b>Instelling</b>	<b>Live</b> Voor beelden met meer contrast en scherpte. <b>Film</b> Voor gedetailleerde beelden. <b>Voorkeur</b> Voor uw persoonlijke instellingen.
<b>Contrast</b>	Druk op <b>↓</b> of <b>←</b> om het beeldcontrast te verlagen. Druk op <b>↑</b> of <b>→</b> om het beeldcontrast te verhogen.
<b>Helderheid</b>	Druk op <b>↓</b> of <b>←</b> om het beeld donkerder te maken. Druk op <b>↑</b> of <b>→</b> om het beeld helderder te maken.
<b>Kleur</b>	Druk op <b>↓</b> of <b>←</b> om de kleurintensiteit te verlagen. Druk op <b>↑</b> of <b>→</b> om de kleurintensiteit te verhogen.
<b>Kleurtint</b>	Druk op <b>↓</b> of <b>←</b> om de groene tinten te verminderen. Druk op <b>↑</b> of <b>→</b> om de groene tinten te vermeerderen.
 <b>Kleurtint</b> kan alleen worden aangepast voor een NTSC-keursignaal (zoals Amerikaanse videobanden).	
<b>Beeldscherpte</b>	Druk op <b>↓</b> of <b>←</b> om het beeld te verzachten. Druk op <b>↑</b> of <b>→</b> om het beeld te verscherpen.
<b>Verlicht</b> (alleen KLV-L32M1)	Druk op <b>↓</b> of <b>←</b> voor minder achtergrondverlichting. Druk op <b>↑</b> of <b>→</b> voor meer achtergrondverlichting.
<b>Ruisonderdruk.</b> (ruisonderdrukking)	<b>Auto/Uit</b> Selecteer deze optie om ruis te onderdrukken.
 <b>Ruisonderdruk.</b> (ruisonderdrukking) kan niet worden aangepast voor een invoersignaal via de Y, Pb/Cb, Pr/Cr aansluitingen van  4.	
<b>Dynamic Picture</b>	<b>Aan/Uit</b> Selecteer deze optie om het beeldcontrast te verhogen.
<b>Kleurtint</b>	<b>Koel/Normaal/Warm</b> Selecteer deze optie om heldere kleuren een rode tint te geven (instelling kan variëren van <b>Koel</b> tot <b>Warm</b> ).
<b>Reset</b>	<b>Stop/OK</b> Selecteer <b>OK</b> om de fabrieksinstellingen voor het beeld te herstellen.

NL



Alleen "Instelling", "Contrast" en "Reset" kunnen worden aangepast als "Instelling" is ingesteld op "Live" of "Film".

# Geluidsinstellingen

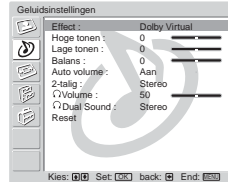
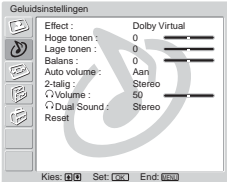
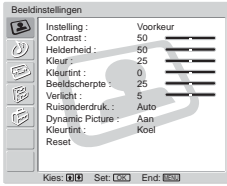

Met het menu "Geluidsinstellingen" kunt u de geluidsinstellingen aanpassen.

## U doet dit als volgt:

Als u het item hebt geselecteerd dat u wilt wijzigen, drukt u op **OK**. Druk vervolgens herhaaldelijk op **↕** / **↔** of **↗** om het item aan te passen.

### Effect

### Uit

Geen effect.

### Natuurlijk

Verhoogt helderheid, detail en voorkomen van het geluid met het "BBE High Definition Sound system".

### Dynamisch

Verhoogt helderheid en voorkomen van het geluid voor betere verstaanbaarheid en natuurlijker klinkende muziek met het "BBE High Definition Sound system".

### \* Dolby Virtual

Gebruikt de luidsprekers van de televisie om het surroundeffect van een meerkanaalsysteem te simuleren.



- Als u "Auto volume" instelt op "Aan" als **Dolby Virtual** is geselecteerd, wordt de optie **Effect** automatisch gewijzigd in **Natuurlijk**.
- Het geluid via de hoofdtelefoon wordt niet beïnvloed als de optie **Effect** is ingesteld op **Natuurlijk**, **Dynamisch** of **Dolby Virtual**.

Gelicenseerd door BBE Sound, Inc. onder USP 4.638.258, 4.482.866. "BBE" en het BBE-symbool zijn handelsmerken van BBE Sound, Inc.

- \* Gefabriceerd onder licentie van Dolby Laboratories. "Dolby", "Pro Logic" en het dubbele D-symbool zijn handelsmerken van Dolby Laboratories.

### Hoge tonen

Druk op **↕** of **↔** om de hogere tonen te verzwakken.  
Druk op **↗** of **↘** om de hogere tonen te versterken.

### Lage tonen

Druk op **↕** of **↔** om de lagere tonen te verzwakken.  
Druk op **↗** of **↘** om de lagere tonen te versterken.

### Balans

Druk op **↕** of **↔** om de linkerluidspreker te versterken.  
Druk op **↗** of **↘** om de rechterluidspreker te versterken.

### Auto volume

### Aan/Uit

Het volume van de kanalen blijft gelijk, onafhankelijk van het signaal (bijvoorbeeld in het geval van reclameboodschappen).



Als u "Effect" instelt op "Dolby Virtual", wordt **Uit** automatisch geselecteerd.



Wanneer de optie "Speaker" in het menu "Kenmerken" is ingesteld op "Centre in", kunnen de opties in het menu "Geluidsinstellingen" niet worden aangepast.

---

**2-talig****Stereo/Mono**

Selecteer **Stereo** of **Mono** voor een stereo-uitzending.

**A/B/Mono**

Bij tweetalige uitzendingen selecteert u **A** voor geluidskanaal 1, **B** voor geluidskanaal 2 of **Mono** voor een monokanaal, indien beschikbaar.



Als u andere apparatuur selecteert die op de televisie is aangesloten, stelt u de optie **2-talig** in op **Stereo, A** of **B**.

---

 **Volume**

Druk op of om het volume van de hoofdtelefoon te verlagen.

Druk op of om het volume van de hoofdtelefoon te verhogen.



Zelfs als de hoofdtelefoon op de televisie is aangesloten, kunt u het geluid beluisteren via de luidsprekers van de televisie.

---

 **Dual Sound**

Selecteer de optie "2-talig" voor de hoofdtelefoon.

**Stereo/Mono**

Selecteer **Stereo** of **Mono** voor een stereo-uitzending.

**A/B/Mono**

Bij tweetalige uitzendingen selecteert u **A** voor geluidskanaal 1, **B** voor geluidskanaal 2 of **Mono** voor een monokanaal, indien beschikbaar.



- Als u andere apparatuur selecteert die op de televisie is aangesloten, stelt u de optie **Dual Sound** in op **Stereo, A** of **B**.
- **Dual Sound** functioneert in combinatie met "2-talig".

---

**Reset****Stop/OK**

Selecteer **OK** om de fabrieksinstellingen voor het geluid te herstellen.



Alleen de fabrieksinstellingen voor "Hoge tonen", "Lage tonen" en "Balans" worden hersteld als u het geluid opnieuw instelt.

---

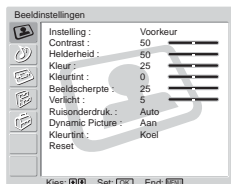

Met het menu "Beeldregeling" kunt u de scherminstellingen aanpassen.

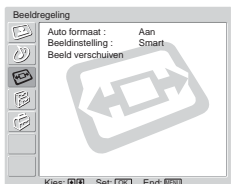

## Auto formaat

Met de optie "Auto formaat" kunt u de breedte/hoogte-verhouding van het scherm automatisch wijzigen.

### U doet dit als volgt:

- 1 Als u deze optie hebt geselecteerd, drukt u op **OK**.
- 2 Druk op **↓** of **↑** om **Aan** (als u wilt dat de televisie het schermformaat automatisch aanpast aan het videosignaal) of **Uit** (als u uw keuze voor het schermformaat wilt behouden) te selecteren.



- Zelfs als u **Aan** of **Uit** hebt geselecteerd bij de optie **Auto formaat**, kunt u het formaat van het scherm altijd wijzigen door herhaaldelijk op **FF** op de afstandsbediening te drukken.
- **Auto formaat** is alleen beschikbaar voor PAL- en SECAM-signalen.



## Beeldinstelling

Met de optie "Beeldinstelling" kunt u het formaat van het scherm aanpassen.

### U doet dit als volgt:

- 1 Als u deze optie hebt geselecteerd, drukt u op **OK**.
- 2 Druk op **▼** of **▲** om het gewenste schermformaat te selecteren en druk op **OK**.

#### Smart

Imitatie van het breedbeeldeffect voor een 4:3-uitzending.



#### 4:3

Gewoon 4:3-beeldformaat, met volledige beeldweergave.

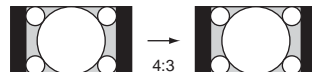

#### 14:9

Compromis tussen 4:3- en 16:9-beeldformaat.

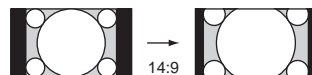

#### Zoom

Breedbeeldformaat voor films met Letterbox-formaat.

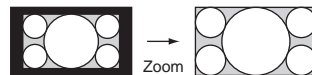

#### Wide

Voor 16:9-uitzendingen.



**i** U kunt de beeldpositie aanpassen als u **Smart**, **14:9** of **Zoom** hebt geselecteerd. Als delen aan de boven- en onderkant van het beeld zijn afgesneden, drukt u op **▲** of **▼** om het beeld naar boven of beneden te verplaatsen (bijvoorbeeld om de ondertiteling te lezen).

## Beeld verschuiven

Met de optie "Beeld verschuiven" kunt u de beeldpositie voor elk schermformaat aanpassen.

### U doet dit als volgt:

- 1 Als u deze optie hebt geselecteerd, drukt u op **OK**.
- 2 Druk op **▼** of **▲** om de gewenste optie te selecteren en druk op **OK**. Druk vervolgens op **▼**/**▲**/**◀** of **▶** om de beeldpositie aan te passen.

#### V shift (verticaal verschuiven)

Druk op **▲** om het beeld naar boven te verschuiven.

Druk op **▼** om het beeld naar beneden te verschuiven.

#### H shift (horizontaal verschuiven)

Druk op **◀** om het beeld naar links te verschuiven.

Druk op **▶** om het beeld naar rechts te verschuiven.

#### Reset

Selecteer **OK** om de fabrieksinstellingen te herstellen.

**i** Als "Beeldinstelling" is ingesteld op "4:3" of "Wide", kan **V shift** (verticaal verschuiven) niet worden aangepast.

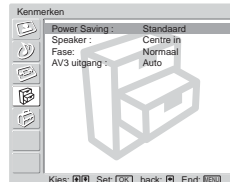
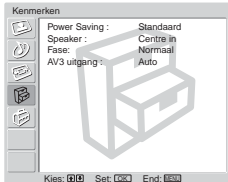
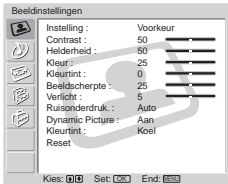

Met het menu "Kenmerken" kunt u verschillende instellingen voor de televisie wijzigen.



## Power Saving

Met de optie "Power Saving" kunt u het stroomverbruik van de televisie beperken.

### U doet dit als volgt:

- 1 Als u deze optie hebt geselecteerd, drukt u op **OK**.
- 2 Druk op  of  om **Minder** te selecteren.





Als u de televisie uitschakelt en weer inschakelt wanneer de optie **Power Saving** is ingesteld op **Minder**, wordt de instelling niet gewijzigd.

## Speaker

Met de optie "Speaker" kunt u aangeven of u het geluid van de televisie wilt beluisteren via de televisieluidsprekers of via externe audioapparatuur die is aangesloten op de audio-uitgangen .

### U doet dit als volgt:

- 1 Als u deze optie hebt geselecteerd, drukt u op **OK**.
- 2 Druk op  of  om de gewenste uitvoer te selecteren.

#### Main:

Het geluid van de televisie wordt uitgevoerd via de luidsprekers van de televisie.



#### Centre in:

Als een externe versterker is aangesloten op de CENTRE SPEAKER IN aansluitingen van de televisie, wordt het geluid van de middenluidspreker van de externe versterker uitgevoerd via de luidsprekers van de televisie.

#### Uit:

Het geluid van de televisie wordt uitgevoerd via externe audioapparatuur.





Als u **Centre in** hebt geselecteerd, kunt u het volume van de middenluidspreker aanpassen met de  toetsen op de afstandsbediening. Hebt u **Uit** geselecteerd, dan kunt u het volume van de externe apparatuur aanpassen met de  toetsen op de afstandsbediening. Wanneer u op de volumetoetsen drukt, wordt in beide gevallen  weergegeven. Dit geeft aan dat het volume dat u wijzigt, het volume van de externe apparatuur is.

## Fase

Met de optie "Fase" kunt u de geluidsfase aanpassen wanneer u de luidsprekers van de televisie gebruikt als middenluidspreker. Als het geluid van de luidsprekers van de televisie (gebruikt als middenluidspreker) niet natuurlijk klinkt, past u de optie "Fase" aan.

### U doet dit als volgt:

- 1 Als u deze optie hebt geselecteerd, drukt u op **OK**.
- 2 Druk op  of  om **Reverse** te selecteren. Er wordt fase-omkering toegepast op het geluid van de luidsprekers van de televisie.



**Fase** kan alleen worden aangepast als de optie "Speaker" is ingesteld op "Centre in".

---

**Screen Saver**  
(alleen KE-P42M1)

Met de optie "Screen Saver" kunt u nabeeldvorming verminderen.



Als de volgende beelden langere tijd achtereen worden weergegeven, kan het beeld op delen van het scherm inbranden (nabeeldvorming) door de eigenschappen van het plasmascherm.

- Zwarte stroken aan de boven- en onderkant die worden weergegeven bij breedbeeldvideobronnen (films met Letterbox-formaat).
- Zwarte stroken aan de linker- en rechterkant die worden weergegeven bij 4:3-videobronnen (normale televisie-uitzendingen).
- Videospelbronnen
- Menuschermpjes van DVD's
- Menu's, kanaalnummers en dergelijke van aangesloten apparatuur, zoals een set-top box, kabelmodem, videorecorder, enzovoort.

**U doet dit als volgt:**

- 1 Als u deze optie hebt geselecteerd, drukt u op **OK**.
- 2 Druk op of om de volgende optie te selecteren en druk op **OK**.  
Druk vervolgens op of om de beeldpositie te wijzigen (**Omtrek**) of om het scherm wit te maken (**Wit scherm**) om nabeeldvorming te verminderen.

**Wit scherm:** Selecteer **Aan** om het scherm wit te maken.

**Omtrek:** Selecteer **Aan** om de positie aan te passen.



- De functie **Wit scherm** wordt automatisch na 30 minuten beëindigd. Als er nog steeds nabeeldvorming zichtbaar is, herhaalt u de bovenstaande procedure.
- Als u de functie **Wit scherm** halverwege wilt annuleren, drukt u op een willekeurige toets (behalve de toetsen die voor geluid worden gebruikt) op de afstandsbediening.

---

**AV3 uitgang**

Met de optie "AV3 uitgang" kunt u de bron selecteren die wordt uitgevoerd via de Scart-aansluiting 3. U kunt via deze Scart-aansluiting elk signaal opnemen van de televisie of van externe apparatuur die is aangesloten op de andere aansluitingen.



Als de videorecorder ondersteuning biedt voor SmartLink, hoeft u deze procedure niet uit te voeren.

**U doet dit als volgt:**

- 1 Als u deze optie hebt geselecteerd, drukt u op **OK**.
- 2 Druk op of om het gewenste uitgangssignaal te selecteren: **Auto**, **TV**, **AV1**, **AV2** of **AV5**.



- Als u **Auto** selecteert, is het uitgangssignaal altijd gelijk aan het signaal dat op het scherm wordt weergegeven.
- Als u een decoder hebt aangesloten op de Scart-aansluiting 3 of op een videorecorder die op deze Scart-aansluiting is aangesloten, moet u **AV3 uitgang** instellen op **TV** voor de juiste decodering.
- Zelfs als **AV3 uitgang** is ingesteld op **Auto**, worden signalen die worden ingevoerd via de Y, Pb/Cb, Pr/Cr aansluitingen van 4, niet uitgevoerd via de Scart-aansluiting 3.

# Instellingen

Met het menu "Instellingen" kunt u verschillende opties op de televisie aanpassen.

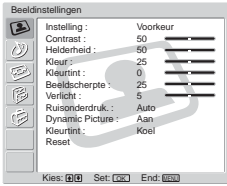

---

## Taal

Met de optie "Taal" kunt u de taal selecteren waarin de menu's worden weergegeven.

### U doet dit als volgt:

- 1 Als u deze optie hebt geselecteerd, drukt u op **OK**.
- 2 Voer stap 3 uit van "De televisie inschakelen en automatisch afstemmen" op pagina 30.

---

## Land

Met de optie "Land" kunt u het land/de regio selecteren waarin u de televisie wilt gebruiken.

### U doet dit als volgt:

- 1 Als u deze optie hebt geselecteerd, drukt u op **OK**.
- 2 Voer stap 4 uit van "De televisie inschakelen en automatisch afstemmen" op pagina 30.

---

## Autom.Program.

Met de optie "Autom.Program." kunt u automatisch zoeken naar alle beschikbare kanalen en deze opslaan.

### U doet dit als volgt:

- 1 Als u deze optie hebt geselecteerd, drukt u op **OK**.
- 2 Voer stap 5 en 6 uit van "De televisie inschakelen en automatisch afstemmen" op pagina 30.

---

## Programma's sorteren

Met de optie "Programma's sorteren" kunt u de volgorde wijzigen waarin de kanalen op het scherm worden weergegeven.

### U doet dit als volgt:

















- 1 Als u deze optie hebt geselecteerd, drukt u op **OK**.
  - 2 Voer stap 7 B) uit van "De televisie inschakelen en automatisch afstemmen" op pagina 31.
-

---

**Programmanaam**

Met de optie "Programmanaam" kunt u een kanaal een naam van maximaal vijf tekens (letters of cijfers) geven.

**U doet dit als volgt:**

- 1 Als u deze optie hebt geselecteerd, drukt u op **OK**.
  - 2 Druk op  of  om het programmanummer te selecteren met het kanaal waaraan u een naam wilt geven en druk op **OK**.
  - 3 Druk op  /  of  of  om het teken te selecteren en druk op **OK**.
  - 4 Als u klaar bent, drukt u op  /  /  of  om het woord "End" op het scherm te selecteren en drukt u op **OK** om het scherm voor het invoeren van tekens te sluiten.
- Als u een verkeerd teken invoert, selecteert u het teken met  of . Druk vervolgens op  /  /  of  om het juiste teken te selecteren en druk op **OK**.
  - Voor een spatie selecteert u  en drukt u op **OK**.



















---



**AV voorkeuze**

Met de optie "AV voorkeuze" (A–B) kunt u:





**A)** Een naam geven aan externe apparatuur die u op de televisie hebt aangesloten.

**U doet dit als volgt:**



- 1 Als u deze optie hebt geselecteerd, drukt u op **OK**.
  - 2 Druk op  of  om de ingangsbron te selecteren waaraan u een naam wilt geven en druk op **OK**.
  - 3 Er verschijnt automatisch een naam in de kolom met namen.
    - a) Als u een van de voorgedefinieerde namen wilt gebruiken, drukt u op  of  om de gewenste naam te selecteren: **AV1/AV2/AV3/AV4/AV5, Video, DVD, Kabel, Game, Cam** of **Sat**. en drukt u op **OK**.
    - b) Als u een andere naam wilt instellen, selecteert u **Wijzig** en drukt u op **OK**.  
Wanneer het eerste element is gemarkeerd, drukt u op  /  /  of  om het teken te selecteren en drukt u op **OK**.  
Als u klaar bent, drukt u op  /  /  of  om het woord "End" op het scherm te selecteren en drukt u op **OK** om het scherm voor het invoeren van tekens te sluiten.
- Als u een verkeerd teken invoert, selecteert u het teken met  of . Druk vervolgens op  /  /  of  om het juiste teken te selecteren en druk op **OK**.
  - Voor een spatie selecteert u  en drukt u op **OK**.

**B)** Ingangsbronnen overslaan die niet op apparatuur zijn aangesloten als u de ingangsbron selecteert met de  /  toetsen.

**U doet dit als volgt:**

- 1 Als u deze optie hebt geselecteerd, drukt u op **OK**.
- 2 Druk op  of  om de ingangsbron te selecteren die u wilt overslaan en druk op **OK**.
- 3 Druk op  of  om **Overslaan** en druk op **OK**.



Als eeningangssignaal via de Scart-aansluitingen  1,  2 en  3 wordt vastgesteld, wordt de instelling **Overslaan** automatisch geannuleerd.

**NL**















---

## Handmatig programmeren

Met de optie "Handmatig programmeren" (A-E) kunt u:

**A)** Kanalen één voor één instellen in de gewenste volgorde.

### U doet dit als volgt:

















- 1 Als u deze optie hebt geselecteerd, drukt u op **OK**.
- 2 Markeer de optie **Programma** en druk op **OK**.
- 3 Druk op  of  om een programmanummer te selecteren waaronder u het kanaal wilt instellen en druk op . Als u geen andere opties voor het kanaal wilt instellen, drukt u op **OK** in plaats van op  en gaat u naar stap 8.
- 4 Als u de optie **Systeem** hebt geselecteerd, drukt u op **OK**.  
 Afhankelijk van de instelling voor land/regio bij de optie "Land", is deze optie wellicht niet beschikbaar (zie pagina 40).
- 5 Druk op  of  om het televisiesysteem te selecteren (**B/G** voor landen/regio's in West-Europa, **D/K** voor landen/regio's in Oost-Europa, **I** voor het Verenigd Koninkrijk of **L** voor Frankrijk) en druk op . Als u geen andere opties voor het kanaal wilt instellen, drukt u op **OK** in plaats van op  en gaat u naar stap 8.
- 6 Als u de optie **Kanaal** hebt geselecteerd, drukt u op **OK**.
- 7 Druk op  of  om het kanaaltipe te selecteren voor het afstemmen (**S** voor kanalen via de kabel of **C** voor gewone kanalen) en druk op .  
Vervolgens drukt u op de cijfertoetsen om het kanaalnummer rechtstreeks in te voeren. Als u het kanaalnummer niet weet, drukt u op  of  om het kanaal te zoeken.  
Wanneer u hebt afgestemd op het gewenste kanaal, drukt u op **OK**.
- 8 Markeer de optie **Bevestigen** en druk op **OK**. Druk vervolgens op  om **OK** te selecteren. Druk nogmaals op **OK** om het geselecteerde kanaal op te slaan.

*Herhaal de bovenstaande procedure om op andere kanalen af te stemmen en deze op te slaan.*

---

**B)** Een kanaal een naam van maximaal vijf tekens (letters of cijfers) geven.

### U doet dit als volgt:

- 1 Druk op **PROG** +/- om het programmanummer te selecteren van het kanaal waaraan u een naam wilt geven.  
 U kunt een programmanummer dat is ingesteld op overslaan bij de optie "Overslaan", niet selecteren (zie stap D op pagina 43).
- 2 Wanneer het programma waaraan u een naam wilt geven, op het scherm wordt weergegeven, selecteert u de optie **Naam** en drukt u op **OK**.
- 3 Druk op  /  /  of  om het teken te selecteren en druk op **OK**.
- 4 Als u klaar bent, drukt u op  /  /  of  om het woord "End" op het scherm te selecteren en drukt u op **OK** om het scherm voor het invoeren van tekens te sluiten.
- 5 Markeer de optie **Bevestigen** en druk op **OK**. Druk vervolgens op  om **OK** te selecteren. Druk nogmaals op **OK** om uw keuze op te slaan.
  - Als u een verkeerd teken invoert, selecteert u het teken met  of . Druk vervolgens op  /  /  of  om het juiste teken te selecteren en druk op **OK**.
  - Voor een spatie selecteert u  en drukt u op **OK**.

- 
- C)** Gewoonlijk geeft automatische fijnafstemming (AFT) de beste beeldkwaliteit, maar u kunt de televisie ook handmatig afstemmen voor een betere beeldkwaliteit.

**U doet dit als volgt:**

- 1 Druk op **PROG +/-** om het programmanummer te selecteren met het kanaal dat u handmatig wilt afstemmen.



U kunt een programmanummer dat is ingesteld op overslaan bij de optie "Overslaan", niet selecteren (zie stap D op pagina 43).

- 2 Wanneer het programma waarop u handmatig wilt afstemmen, op het scherm wordt weergegeven, selecteert u de optie **AFT** en drukt u op **OK**.
- 3 Druk op **▼** of **▲** om de fijnafstemming aan te passen tussen -15 en +15 en druk op **OK**.
- 4 Markeer de optie **Bevestigen** en druk op **OK**. Druk vervolgens op **▼** om **OK** te selecteren. Druk nogmaals op **OK** om uw keuze op te slaan.



*Als u de optie voor automatische fijnafstemming weer wilt activeren, selecteert u **Aan** in stap 3 hierboven.*

- 
- D)** Ongewenste programmanummers overslaan als deze worden geselecteerd met de **PROG +/-** toetsen.

**U doet dit als volgt:**

- 1 Markeer de optie **Programma** en druk op **OK**. Druk vervolgens op **▼** of **▲** om het programmanummer te selecteren dat u wilt overslaan.
- 2 Wanneer het programma dat u wilt overslaan, op het scherm wordt weergegeven, selecteert u de optie **Overslaan** en drukt u op **OK**.
- 3 Druk op **▼** of **▲** om **Ja** te selecteren en druk op **OK**.
- 4 Markeer de optie **Bevestigen** en druk op **OK**. Druk vervolgens op **▼** om **OK** te selecteren. Druk nogmaals op **OK** om uw keuze op te slaan.

*Als u deze functie naderhand wilt annuleren, selecteert u **Nee** in plaats van **Ja** in stap 3 hierboven.*

- 
- E)** Gecodeerde kanalen bekijken en opnemen als u een decoder gebruikt die is aangesloten op de Scart-aansluiting /  3. Deze aansluiting kan rechtstreeks of via een videorecorder zijn.



Afhankelijk van de instelling voor land/regio bij de optie "Land", is deze optie wellicht niet beschikbaar (zie pagina 40).

**U doet dit als volgt:**

- 1 Druk op **PROG +/-** om het programmanummer te selecteren met het gecodeerde kanaal dat u wilt bekijken.



U kunt een programmanummer dat is ingesteld op overslaan bij de optie "Overslaan", niet selecteren (zie stap D op pagina 43).

- 2 Wanneer het programma dat u wilt bekijken, op het scherm wordt weergegeven, selecteert u de optie **Decoder** en drukt u op **OK**.
- 3 Druk op **▼** of **▲** om **Aan** te selecteren en druk op **OK**.
- 4 Markeer de optie **Bevestigen** en druk op **OK**. Druk vervolgens op **▼** om **OK** te selecteren. Druk nogmaals op **OK** om uw keuze op te slaan.

*Als u deze functie naderhand wilt annuleren, selecteert u **Uit** in plaats van **Aan** in stap 3 hierboven.*

**NL**

# Overige functies

---

## Slaaptimer

 Met de slaaptimer kunt u de televisie na een opgegeven tijdsduur automatisch op stand-by zetten. U kunt een tijdsduur van 30 minuten, 60 minuten, 90 minuten en 120 minuten instellen.



### De slaaptimer instellen

Druk herhaaldelijk op  op de afstandsbediening tot de gewenste tijdsduur ("30 min", "60 min", "90 min" of "120 min") wordt weergegeven.

Als u de slaaptimer hebt ingeschakeld, brandt het  (slaap) lampje rood op de televisie.

### De slaaptimer annuleren

Druk herhaaldelijk op  tot "Uit" wordt weergegeven.

-  • Als u de televisie uitschakelt en weer inschakelt, wordt de slaaptimer weer ingesteld op "Uit".
- Het bericht "Sleep Timer eindigt spoedig. Uitschakeling volgt." wordt één minuut voordat de televisie op stand-by wordt gezet, op het scherm weergegeven.
- Als u op  /  op de afstandsbediening drukt, wordt de resterende tijd voordat de televisie op stand-by wordt gezet, op het scherm weergegeven.

## Functie voor beelduitschakeling (alleen KE-P42M1)

 Met de functie voor beelduitschakeling kunt u het geluid van de televisie of DVD's beluisteren terwijl het beeld op het televisiescherm is uitgeschakeld.

### Het beeld uitschakelen

Druk op  op de afstandsbediening. Het beeld wordt uitgeschakeld en het geluid wordt niet gewijzigd.

Als u de functie voor beelduitschakeling hebt geactiveerd, brandt het  (beelduitschakeling) lampje op de televisie blauw.

### De functie voor beelduitschakeling annuleren



Druk op een willekeurige toets (behalve de toetsen die voor het geluid worden gebruikt) op de afstandsbediening.









# Functie voor schermmemo's

 Met de functie voor schermmemo's kunt u het beeld tijdelijk stilzetten en op het scherm bekijken. Dit is handig als u de informatie op het scherm wilt noteren, zoals een adres of een recept.

## De functie voor schermmemo's gebruiken

Als het beeld dat u wilt stilzetten, op het scherm wordt weergegeven, drukt u op  op de afstandsbediening. Druk nogmaals op  om de functie te annuleren en terug te keren naar het gewone televisiebeeld.

-  • Als u de ingangsbron of het kanaal wijzigt, wordt de functie voor schermmemo's geannuleerd.
- Als de functie voor schermmemo's is geactiveerd, blijft het beeld stilstaan op het scherm, maar wordt het geluid wel afgespeeld.
- Wanneer de functie voor schermmemo's is geactiveerd, zijn de toets **MENU**,  (schermformaat),  (beeldstand),  (Teletekst) en  (NexTView) niet beschikbaar.
- De functie voor schermmemo's wordt na 5 minuten geannuleerd om nabebeldvorming te voorkomen (alleen KE-P42M1).
- De functie voor schermmemo's wordt geannuleerd als er op de toets  (beelduitschakeling) wordt gedrukt wanneer de functie voor schermmemo's is geactiveerd (alleen KE-P42M1).



# Teletekst

 Teletekst is een informatiedienst die door de meeste televisiezenders wordt uitgezonden. Op de indexpagina van de teletekstdienst (meestal pagina 100) vindt u informatie over het gebruik van de dienst. Als u handelingen in teletekst wilt uitvoeren, kunt u de toetsen op de afstandsbediening als volgt gebruiken.

 Zorg dat u een kanaal met een sterk signaal gebruikt, anders kunnen er fouten in teletekst optreden.

## Overschakelen naar teletekst

Als u het televisiekanaal hebt geselecteerd met de teletekstdienst die u wilt bekijken, drukt u op .

 Elke keer dat u op  drukt, wordt het scherm als volgt gewijzigd: Teletekst → Teletekst/televisie → Televisie → Teletekst → (herhalen).

TELETEXT	
Index	
Programme	25
News	153
Sport	101
Weather	98

## Een teletekstpagina selecteren

Voer de drie cijfers voor het paginanummer in met de cijfertoetsen.

- Als u een fout maakt, voert u het paginanummer opnieuw in.
- Als de teller op het scherm blijft zoeken, is de pagina niet beschikbaar. In dit geval voert u een ander paginanummer in.



## De volgende of vorige pagina openen

Druk op **PROG +** () of **PROG -** () .



## Teletekst over het televisiebeeld weergeven

Als u teletekst bekijkt, drukt u op  . Druk nogmaals op deze toets om teletekst te annuleren.



## Een teletekstpagina stilzetten

Sommige teletekstpagina's hebben subpagina's die automatisch achtereenvolgens worden weergegeven. Als u dit niet wilt, drukt u op  /  . Druk nogmaals op deze toets om het stilzetten te annuleren.

## Verborgen informatie weergeven (zoals antwoorden van een quiz)

Druk op  /  . Druk nogmaals op deze toets om de informatie weer te verbergen.

## Een subpagina selecteren

Een teletekstpagina kan meerdere subpagina's hebben. In dit geval wordt het paginanummer dat in de linkerbovenhoek wordt weergegeven, gewijzigd van wit in groen en worden een of meer pijlen weergegeven naast het paginanummer. Druk herhaaldelijk op  of  op de afstandsbediening om de gewenste pagina te bekijken.

## Teletekst uitschakelen

Druk op  .

## Fastext

 Met Fastext kunt u met één druk op een toets pagina's openen.

Als u teletekst bekijkt en Fastext wordt uitgezonden, wordt onder aan de teletekstpagina een menu met kleurcodes weergegeven. Druk op de toets met de gewenste kleur (rood, groen, geel of blauw) om de bijbehorende pagina weer te geven.

# NexTView\*

\* Indien beschikbaar.

 NexTView is een elektronische programmagids met informatie over de programmering van verschillende televisiezenders. Als u naar informatie zoekt, kunt u zoeken op onderwerp (sport, kunst, enzovoort) of datum.

 Als u NexTView bekijkt, kunnen verkeerde tekens op het scherm worden weergegeven als de taal van NexTView niet overeenkomt met de taal die op de televisie is ingesteld. Als u dit probleem wilt oplossen, selecteert u de optie "Taal" in het menu "Instellingen" en stelt u dezelfde taal in als de taal die voor NexTView wordt gebruikt. Selecteer ook de optie "Land" in het menu "Instellingen" en stel het land/de regio in waarin de NexTView-dienst wordt aangeboden (zie pagina 40).

## NexTView weergeven

**1** Selecteer een kanaal waarvoor NexTView beschikbaar is. In dit geval wordt de aanduiding "NexTView" weergegeven zodra de gegevens beschikbaar zijn.

**2** U kunt NexTView bekijken met twee verschillende NexTView-interfaces, afhankelijk van het percentage beschikbare gegevens.

### a) De interface "Programma-lijst"





Terwijl u televisie kijkt, en nadat de aanduiding "NexTView" in oranje op het scherm is weergegeven, drukt u op  op de afstandsbediening om de interface "Programma-lijst" weer te geven (zie afbeelding 1 op pagina 48).

### b) De interface "Overzicht"

Terwijl u televisie kijkt, en nadat meer dan 50% van de NexTView-gegevens beschikbaar is (afhankelijk van het gebied zijn wellicht niet alle gegevens beschikbaar), wordt de aanduiding "NexTView" in zwart op het scherm weergegeven. Druk vervolgens op  op de afstandsbediening om de interface "Overzicht" weer te geven (zie afbeelding 2 op pagina 48).

 Zodra u NexTView opent, wordt in de linkerbenedenhoek van het scherm het percentage beschikbare NexTView-gegevens weergegeven. Als u deze dienst hebt geactiveerd, neemt het percentage beschikbare gegevens niet toe.

**3** Navigeren in NexTView:

- Druk op  of  als u naar rechts of links wilt gaan.
- Druk op  of  als u naar boven of beneden wilt gaan.
- Druk op **OK** om een selectie te bevestigen.

**4** Druk op  op de afstandsbediening om NexTView uit te schakelen.

## De interface "Programma-lijst" (afbeelding 1)

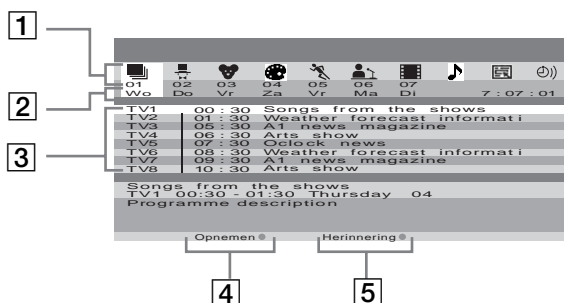

## De interface "Overzicht" (afbeelding 2)

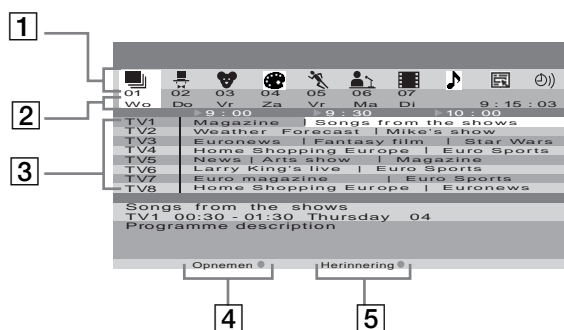

**1 Pictogrammen per onderwerp**  
Zie "Pictogramtoets" op pagina 49 voor meer informatie.

**2 Datum**

**3 Programmalijst**

**4 Opnemen**  
 Deze functie is alleen beschikbaar als u een videorecorder hebt aangesloten die ondersteuning biedt voor SmartLink-functies en het programmeren van timers.

Als u het geselecteerde programma wilt opnemen, drukt u op de rode toets op de afstandsbediening.

**5 Herinnering**  
Als u een herinnering wilt krijgen wanneer het geselecteerde programma wordt uitgezonden, drukt u op de groene toets op de afstandsbediening. Op het tijdstip waarop het programma moet worden uitgezonden, wordt een herinnering op de televisie weergegeven.

-  De opties "Opnemen" en "Herinnering" worden op het scherm weergegeven zodra een programma is geselecteerd, maar worden niet weergegeven als u NexTVView bekijkt op een televisiekanaal dat geen NexTVView aanbiedt.
- De opties "Opnemen" en "Herinnering" zijn niet beschikbaar als het geselecteerde programma al is begonnen.

## Pictogramtoets



### Volledige lijst

Alle programmagegevens worden weergegeven op tijd- en kanaalvolgorde.



### Shows



### Kinderen



### Kunst



### Sport



### Nieuws



### Films



### Muziek



### Kanaalselectie

Wanneer de NexTView-aanbieder informatie via meer dan acht kanalen verzendt, kunt u acht kanalen selecteren om een persoonlijke lijst te maken.

Als u een persoonlijke lijst hebt gemaakt, kan de standaardlijst worden hersteld. Wilt u deze herstellen, dan selecteert u "Auto ▶" door op  op de afstandsbediening te drukken.



### Lijst ter herinnering

Hiermee wordt een lijst weergegeven met alle programma's (maximaal vijf programma's) waaraan u wilt worden herinnerd.

# Aanvullende informatie

## Optionele apparatuur aansluiten

**i** Met de onderstaande aanwijzingen kunt u diverse optionele apparatuur aansluiten op de televisie (Verbindingskabels worden niet bijgeleverd).

### Aansluiten aan de voorkant van de televisie

**i** Als u het paneel met de insteltoetsen op de televisie wilt openen, drukt u onder het symbool  het klepje van het paneel naar boven tot u een klik hoort. Het klepje van het paneel wordt geopend.

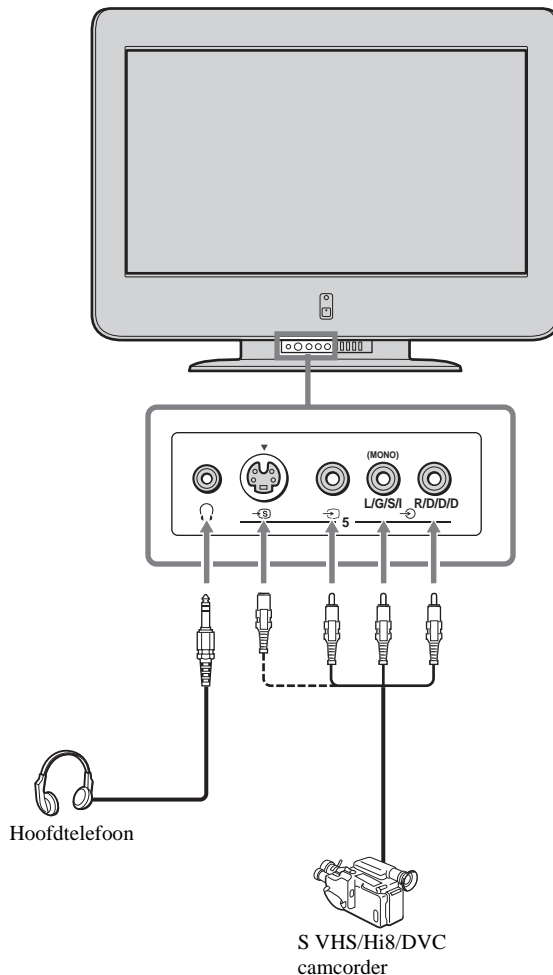
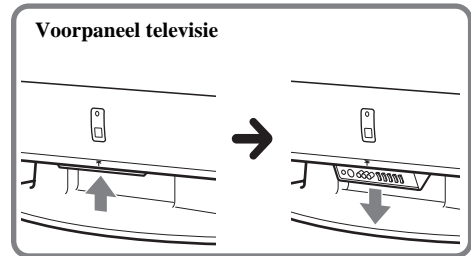

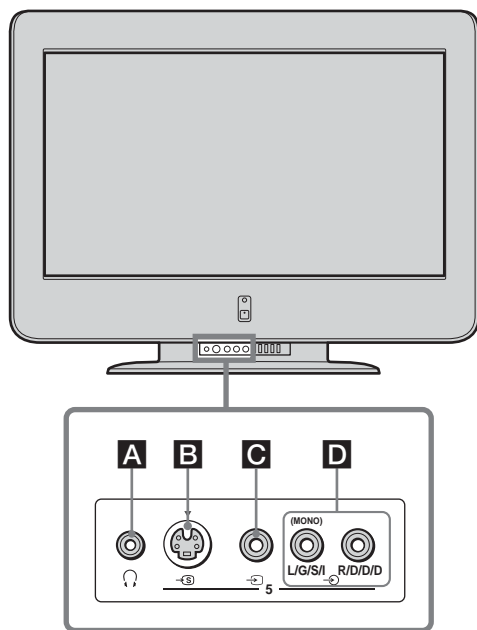

**A** 🎧: Hoofdtelefoonaansluiting  
**B** 📡: AV5 S-video-ingang

**C** 📺: AV5 video-ingang  
**D** 🎧: AV5 audio-ingangen

- i** • Als u beeldruis wilt voorkomen, moet u niet tegelijkertijd externe apparaten aansluiten op de aansluitingen **B** en **C**.
- Zelfs als de hoofdtelefoon op de televisie is aangesloten, kunt u het geluid beluisteren via de luidsprekers van de televisie.

## Aansluiten aan de achterkant van de televisie

KLV-L32M1

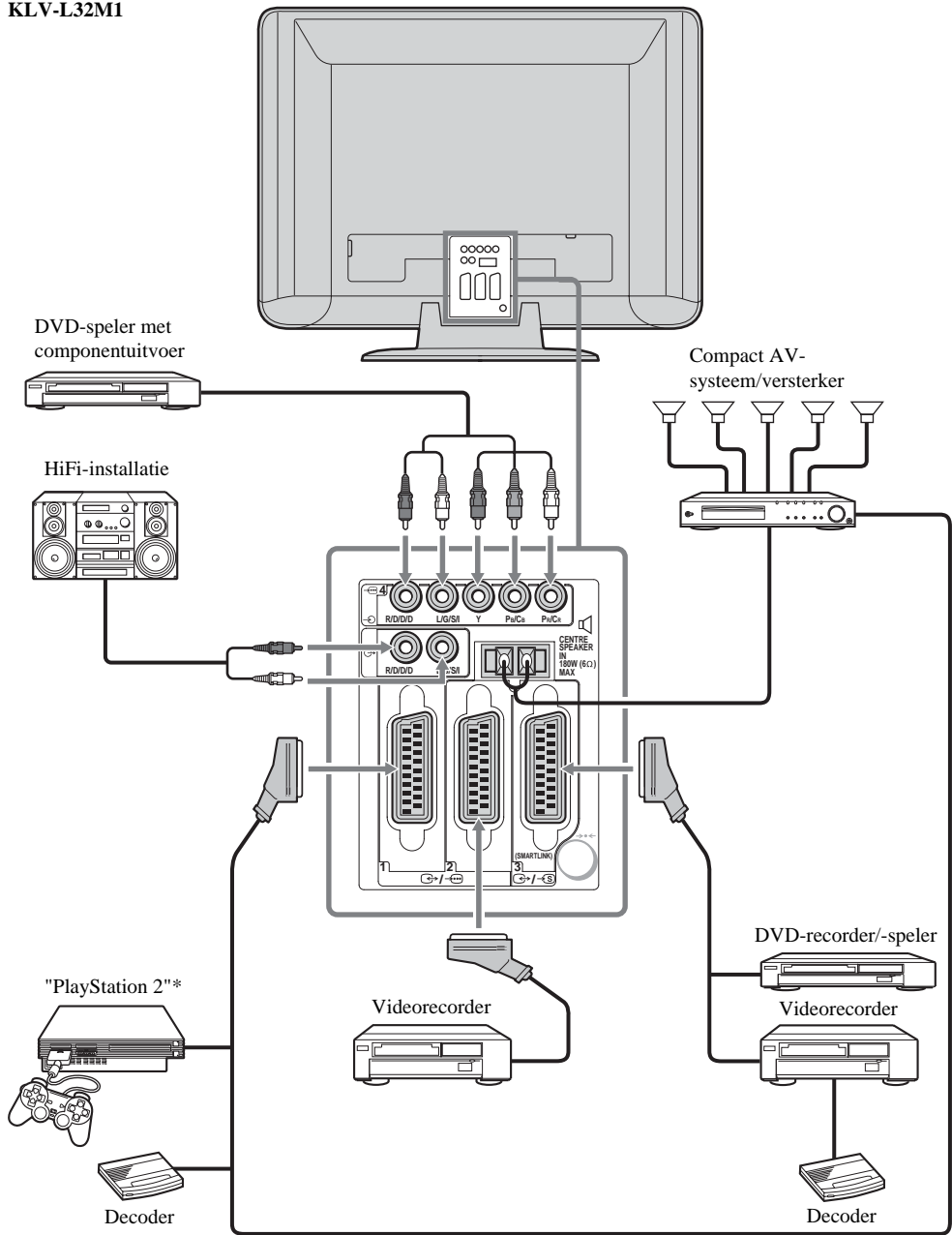

\* "PlayStation 2" is een product van Sony Computer Entertainment, Inc.

\* "PlayStation" is een handelsmerk van Sony Computer Entertainment, Inc.

**i** Sluit geen decoder aan op de Scart-aansluiting  2.

**A** Voordat u optionele apparatuur, zoals een versterker, aansluit of loskoppelt, moet de apparatuur zijn uitgeschakeld.



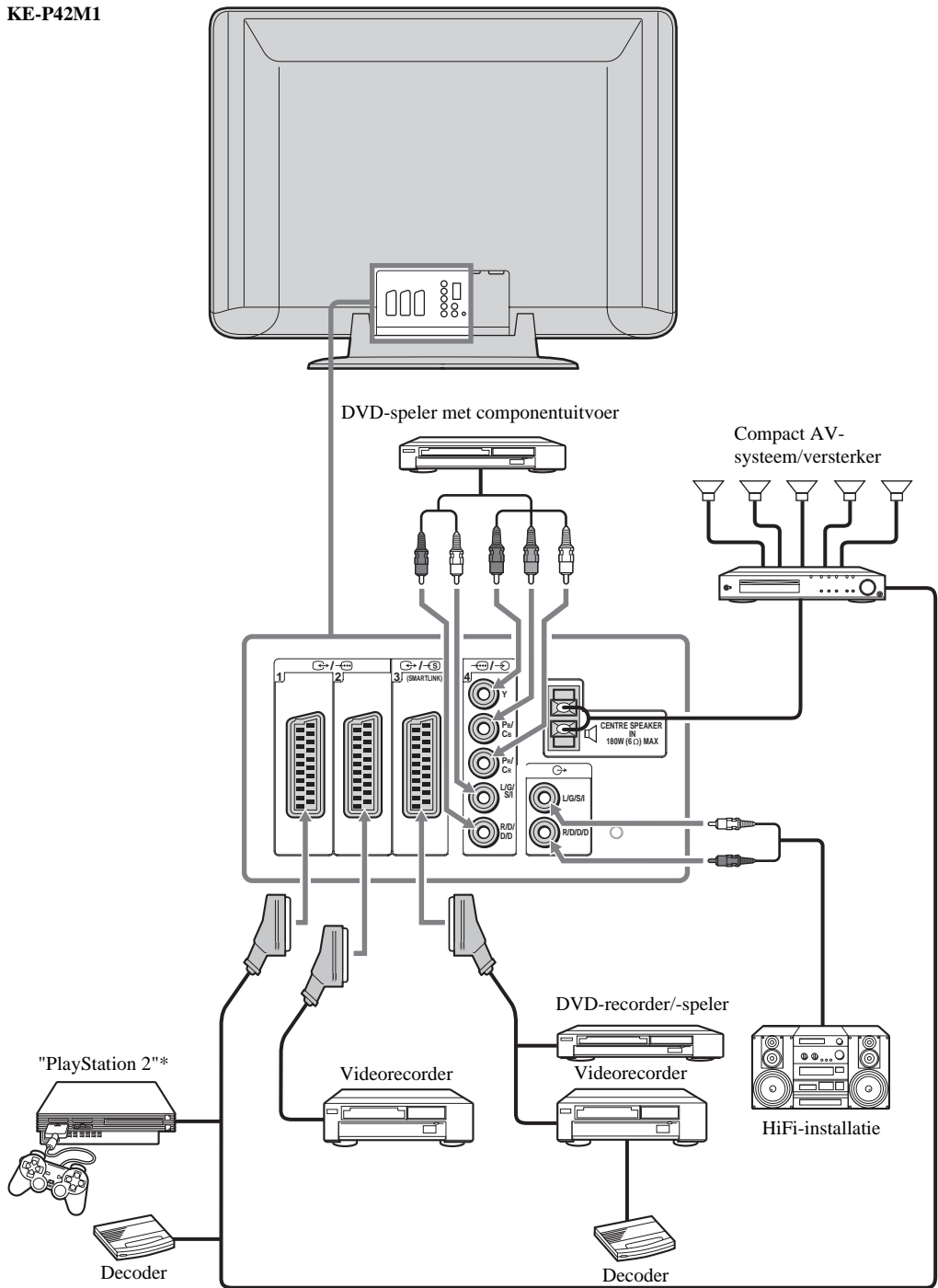

- \* "PlayStation 2" is een product van Sony Computer Entertainment, Inc.
- \* "PlayStation" is een handelsmerk van Sony Computer Entertainment, Inc.

**i** Sluit geen decoder aan op de Scart-aansluiting 2.

**A** Voordat u optionele apparatuur, zoals een versterker, aansluit of loskoppelt, moet de apparatuur zijn uitgeschakeld.

(wordt vervolgd)

KL V-L32M1

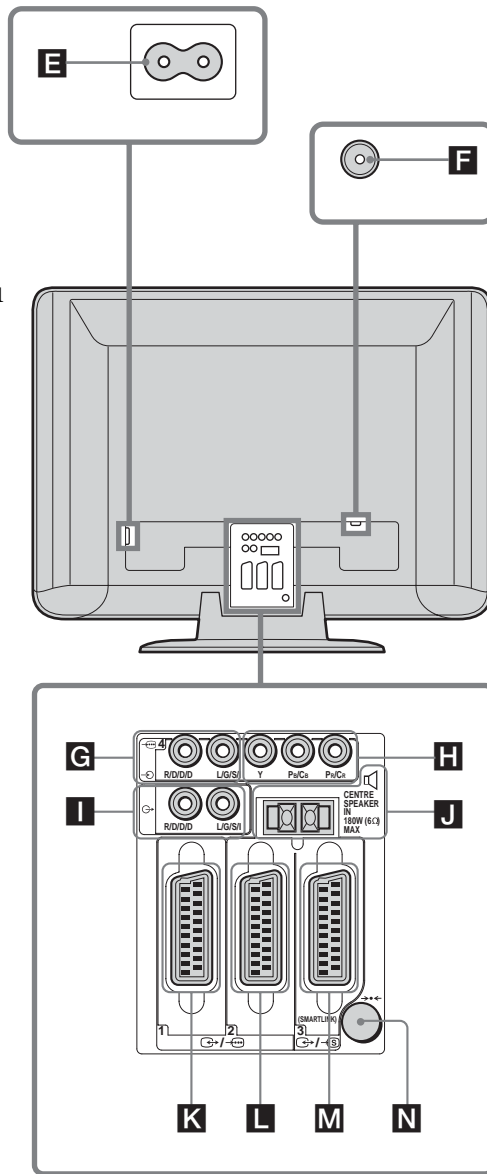

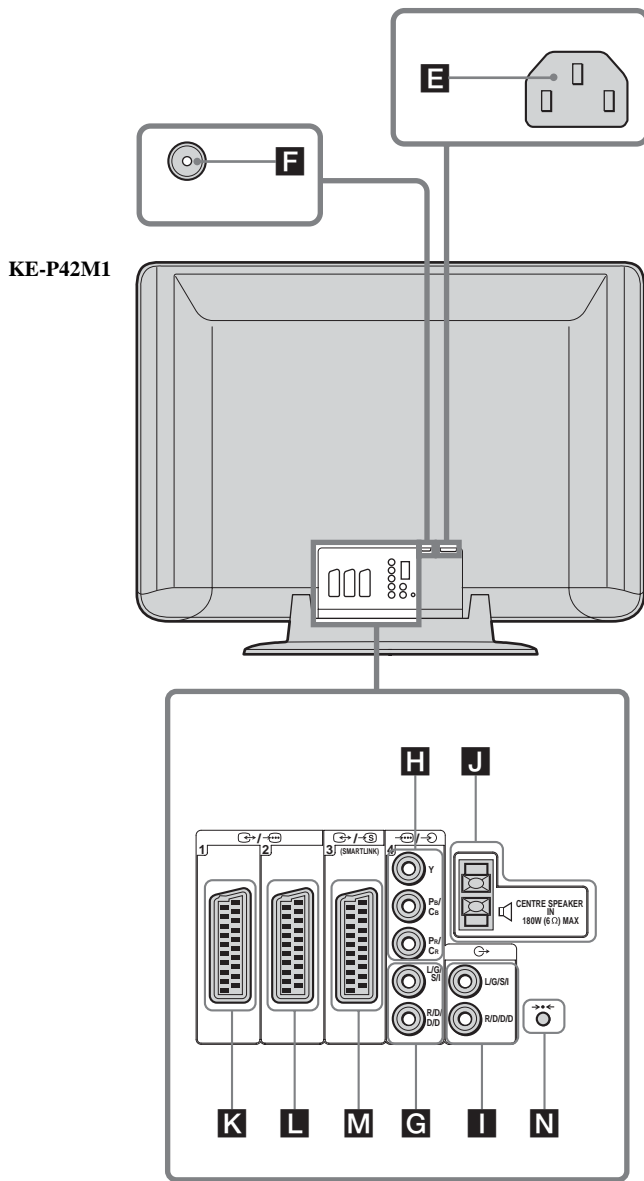

**E** Sluit het bijgeleverde netsnoer aan.  
**F** Sluit de bijgeleverde coaxkabel aan.

**G** 4: AV4 audio-ingangen

**H** 4: AV4 Y P<sub>B</sub>/C<sub>B</sub> P<sub>R</sub>/C<sub>R</sub> aansluitingen

**I** 4: Audio-uitgangen

**J** 4: CENTRE SPEAKER IN aansluitingen

**K** 1: AV1 Scart-aansluiting

De AV1 Scart-aansluiting voert het videosignaal van de televisietuner uit.

**L** 2: AV2 Scart-aansluiting

De AV2 Scart-aansluiting voert alle videosignalen voor de televisie uit (niet alleen van de televisietuner).

**M** 3: AV3 Scart-aansluiting (SmartLink)

**N** 4: Toets voor automatisch opstarten

**i** Houd er rekening mee dat bepaalde Scart-kabels wellicht niet in de aansluiting op de televisie passen.

NL

(wordt vervolgd)

## Een videorecorder aansluiten

Zie "Een antenne en een videorecorder aansluiten" op pagina 26 als u een videorecorder wilt aansluiten. U kunt het beste de videorecorder aansluiten met een Scart-kabel. Als u geen Scart-kabel hebt, stemt u het videotestsignaal af op het programmanummer "0" op de televisie met de optie "Handmatig programmeren". Zie pagina 42, stap A voor meer informatie over handmatig programmeren.



Raadpleeg de gebruiksaanwijzing van de videorecorder voor meer informatie over het vinden van het uitvoerkanal van de videorecorder.

## Een videorecorder of DVD-recorder met ondersteuning voor SmartLink aansluiten

 SmartLink is een rechtstreekse verbinding tussen de televisie en een videorecorder of DVD-recorder. Raadpleeg de gebruiksaanwijzing van de videorecorder of DVD-recorder voor meer informatie over SmartLink.



Sluit een videorecorder of DVD-recorder met ondersteuning voor SmartLink met een Scart-kabel aan op de Scart-aansluiting  3 (M).

**Als u een DVD-recorder aansluit op de Y, Pb/Cb, Pr/Cr aansluitingen van  4 (H)**

Bepaalde DVD-recorders hebben wellicht de componentensignaalindeling. Als u het componentensignaal wilt invoeren, sluit u de DVD-recorder aan op de Y, Pb/Cb, Pr/Cr aansluitingen van  4 (H) en de audio-ingangen  4 (G).

## Decoder aansluiten

**Als u een decoder hebt aangesloten op de Scart-aansluiting  3 (M). Deze aansluiting kan rechtstreeks of via een videorecorder zijn.**



Selecteer de optie "Handmatig programmeren" in het menu "Instellingen" en selecteer "Aan" voor de optie "Decoder" (met  of ). Herhaal dit voor elk gecodeerde signaal.

 Afhankelijk van de instelling voor land/regio bij de optie "Land", is deze optie wellicht niet beschikbaar (zie pagina 40).

## Externe audio-apparatuur aansluiten

### Het geluid van de televisie beluisteren via de HiFi-installatie

Sluit de HiFi-installatie aan op de audio-uitgangen  (I) om het geluid van de televisie te versterken. Selecteer vervolgens het menu "Kenmerken" en stel "Speaker" in op "Uit" (zie pagina 38).

 Als u de televisie in- of uitschakelt, verlaagt u het volume van de HiFi-installatie die is aangesloten op de audio-uitgangen .

Als het volume te hoog is, kan de HiFi-installatie worden beschadigd.

### De CENTRE SPEAKER IN aansluitingen gebruiken

U kunt de middelste uitgang van een externe versterker aansluiten op de CENTRE SPEAKER IN aansluitingen van de televisie (J). Geluid via de middenluidspreker, zoals 5.1-kanaals surround, wordt afgespeeld via de luidsprekers van de televisie. Selecteer het menu "Kenmerken" en stel "Speaker" in op "Centre in" (zie pagina 38).

# Optionele apparatuur gebruiken

- 1 Sluit de apparatuur aan op de juiste ingang van de televisie, zoals beschreven op pagina 50–56.
- 2 Schakel de aangesloten apparatuur in.
- 3 Als u het beeld van de aangesloten apparatuur wilt bekijken, drukt u herhaaldelijk op de toets op de afstandsbediening tot het juisteingangssymbool op het scherm wordt weergegeven.

Symbol	Ingangssignalen
1,  2 of  3	• Audio-/video-ingangssignaal via de Scart-aansluiting <b>K</b> , <b>L</b> of <b>M</b> .
1 of  2	• RGB-ingangssignaal via de Scart-aansluiting <b>K</b> of <b>L</b> . Dit symbool wordt alleen weergegeven als een RGB-bron is aangesloten.
3	• S-video-ingangssignaal via de Scart-aansluiting <b>M</b> .
4	• Componentingangssignaal via de Y, Pb/Cb, Pr/Cr aansluitingen <b>H</b> en audio-ingangssignaal via <b>G</b> .
5	• Video-ingangssignaal via de phono-aansluiting <b>C</b> en audio-ingangssignaal via <b>D</b> .
5	• S-video-ingangssignaal via de S-video-ingang <b>B</b> en audio-ingangssignaal via <b>D</b> .

- 4 Druk op de toets op de afstandsbediening om terug te keren naar het normale televisiebeeld.

- De / 1 Scart-aansluiting (**K**) voert alleen het videosignaal van de televisietuner uit.
- De / 2 Scart-aansluiting (**L**) voert alle videosignalen voor de televisie uit (niet alleen van de televisietuner).

## Voor mono-apparatuur

Sluit de phono-stekker aan op L/G/S/I en druk herhaaldelijk op tot hetingangssymbool 5 of 5 op het scherm wordt weergegeven.

Selecteer het menu "Geluuidsinstellingen" en stel "2-talig" in op "A" (zie pagina 35).

# De afstandsbediening configureren voor een videorecorder/ DVD-speler

Als u de batterijen voor het eerst plaatst, wordt deze afstandsbediening standaard ingesteld voor het bedienen van de basisfuncties van deze televisie van Sony en de meeste DVD-spelers en videorecorders van Sony. Voer de onderstaande procedure uit om videorecorders en DVD-spelers van andere grote merken en bepaalde videorecorders van Sony te bedienen.

**i** Zoek eerst de driecijferige code voor het merk van de DVD-speler of videorecorder in de lijst op pagina 59. Voer het eerste codenummer in voor de merken die meer dan één code hebben.

**1** Druk herhaaldelijk op de Media Selector toets op de afstandsbediening tot het gewenste videorecorder of DVD lampje groen gaat branden.

**!** Als de Media Selector in de televisiestand staat, worden er geen codenummers opgeslagen.

**2** Voordat het groene lampje uitgaat, drukt u op de gele toets en houdt u deze ongeveer zes seconden ingedrukt tot het groene lampje gaat knipperen.

**3** Terwijl het groene lampje knippert, voert u de drie cijfers van de code voor het merk (zie pagina 59) in met de cijfertoetsen op de afstandsbediening.

**i** Als de code juist is ingevoerd, branden de drie lampjes kort groen.

**4** Schakel de videorecorder of DVD-speler in en controleer of de hoofdfuncties werken.

- !**
- Als de apparatuur niet werkt of bepaalde functies niet werken, moet u controleren of u de juiste code hebt ingevoerd of de volgende code voor het merk proberen (zie pagina 59).
  - De codes voor de merken kunnen verloren gaan als lege batterijen niet binnen enkele minuten worden vervangen. Herhaal de bovenstaande procedure om het codenummer van de DVD-speler of videorecorder opnieuw in te voeren. U kunt de codes voor de merken noteren op het kleine etiket aan de binnenkant van het batterijdeksel.
  - Deze afstandsbediening is niet geschikt voor alle merken of alle modellen van elk merk.

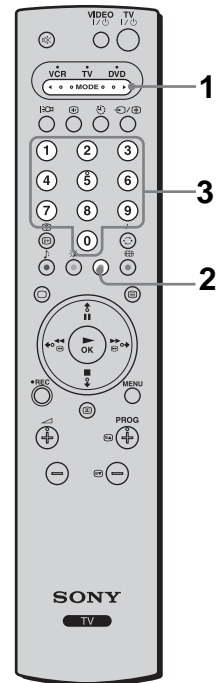

Lijst met merken van videorecorders		Lijst met merken van DVD-spelers	
Merk	Code	Merk	Code
SONY (VHS)	301, 302, 303, 308, 309, 362	SONY	001
SONY (BETA)	303, 307, 310	AIWA*	021
SONY (DV)	304, 305, 306	DENON	018, 027, 020, 002
AIWA*	325, 331, 351	GRUNDIG	009, 028, 023, 024, 016, 003
AKAI	326, 329, 330	HITACHI	025, 026, 015, 004
DAEWOO	342, 343	JVC	006, 017
GRUNDIG	358, 355, 360, 361, 320, 351	KENWOOD	008
HITACHI	327, 333, 334	LG	015, 014
JVC	314, 315, 322, 344, 352, 353, 354, 348, 349	LOEWE	009, 028, 023, 024, 016, 003
LG	332, 338	MAGNAVOX	009, 028, 023, 024, 016, 003
LOEWE	358, 355, 360, 361, 320, 351	MATSUI	013, 016
MATSUI	356, 357	MICROMEDIA	009
MITSUBISHI	346, 347	MITSUBISHI	010
ORION	328	ONKYO	022
PANASONIC	321, 323	OPTINUS	004
PHILIPS	311, 312, 313, 316, 317, 318, 358, 359	PANASONIC	018, 027, 020, 002
SAMSUNG	339, 340, 341, 345	PHILIPS	009, 028, 023, 024, 016, 003
SANYO	335, 336	PIONEER	004
SHARP	324	RCA	005
THOMSON	319, 350	SAMSUNG	011, 014
TOSHIBA	337	SANYO	007
		SHARP	019, 027
		THOMSON	012
		TOSHIBA	003
		YAMAHA	018, 027, 020, 002

\* Als een videorecorder of DVD-speler van AIWA zelfs niet werkt als u de code voor AIWA invoert, moet u de code voor SONY in plaats daarvan invoeren.

# Technische gegevens

## Beeldscherm:

### (KLV-L32M1)

#### Voedingsvereisten:

220-240 V wisselstroom, 50 Hz

#### Scherfformaat: 32 inch

Ongeveer 80,0 cm (diagonaal gemeten)

#### Scherfresolutie:

1.366 punten (horizontaal) × 768 lijnen (verticaal)

#### Energieverbruik:

145 W

#### Energieverbruik in stand-by:

0,6 W of minder

#### Afmetingen (b × h × d):

Ongeveer 835 × 670,5 × 287,5 mm  
(met standaard)

Ongeveer 835 × 603,5 × 110 mm  
(zonder standaard)

#### Gewicht:

Ongeveer 19,7 kg (met standaard)  
Ongeveer 17,4 kg (zonder standaard)

### (KE-P42M1)

#### Voedingsvereisten:

220-240 V wisselstroom, 50 Hz

#### Scherfformaat:

42 inch

Ongeveer 107,4 cm (diagonaal gemeten)

#### Scherfresolutie:

852 punten (horizontaal) × 480 lijnen (verticaal)

#### Energieverbruik:

365 W

#### Energieverbruik in stand-by:

0,6 W of minder

#### Afmetingen (b × h × d):

Ongeveer 1.075 × 826 × 312 mm  
(met standaard)

Ongeveer 1.075 × 750 × 110 mm  
(zonder standaard)

#### Gewicht:

Ongeveer 45 kg (met standaard)  
Ongeveer 39,5 kg (zonder standaard)

## Beeldschermstelsysteem:

### (KLV-L32M1)

LCD-scherm (Liquid Crystal Display)

### (KE-P42M1)

Plasma-scherm

## Televisiesysteem:

Afhankelijk van de geselecteerde instelling voor land/regio:

B/G/H, D/K, L, I

## Kleurstelsysteem:

PAL, SECAM

NTSC 3,58, 4,43 (alleen Video In)

## Antenne:

75 ohm externe aansluiting voor VHF/UHF

## Kanaalbereik:

VHF: E2-E12

UHF: E21-E69

CATV: S1-S20

HYPHER: S21-S41

D/K: R1-R12, R21-R69

L: F2-F10, B-Q, F21-F69

I: UHF B21-B69

## Aansluitingen:

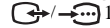

21-polige Scart-aansluiting (CENELEC-norm) inclusief audio-/video-ingang, RGB-ingang en audio-/video-uitgang van de televisie.

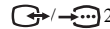

21-polige Scart-aansluiting (CENELEC-norm) inclusief audio-/video-ingang, RGB-ingang en audio-/video-uitgang.

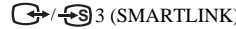

21-polige Scart-aansluiting (CENELEC-norm) inclusief audio-/video-ingang, S-video-ingang, omschakelbare audio-/video-uitgang en SmartLink-interface.



Y: 1 V<sub>p-p</sub>, 75 ohm, 0,3 V negatieve synchronisatie  
PB: 0,7 V<sub>p-p</sub>, 75 ohm  
PR: 0,7 V<sub>p-p</sub>, 75 ohm



Audio-ingang (phono-aansluitingen)  
500 mV<sub>rms</sub>  
Impedantie: 47 kohm



S-video-ingang (4-polige mini-DIN-aansluiting)



Video-ingang (phono-aansluiting)



Audio-ingang (phono-aansluitingen)



Audio-uitgang (links/rechts) (phono-aansluitingen)



Hoofdtelefoonaansluiting



CENTRE SPEAKER IN:  
Max. 180 W (6 ohm)

## Geluidsuitvoer:

10,0 W + 10,0 W

## Bijgeleverde accessoires:

- Afstandsbediening  
RM-Y1102 (KLV-L32M1) (1)  
RM-Y1002 (KE-P42M1) (1)
- Batterijen van AA-formaat (type R6) (2)
- Coaxkabel (1)
- Netsnoer (type C-6) (1)
- Netsnoer (type BF) (1)
-  De netsnoeren type BF worden afhankelijk van het land evt. niet meegeleverd.
- Reinigingsdoek (alleen KE-P42M1) (1)
- Klemschroeven (2)
- Stekkerhouder (alleen KE-P42M1) (1)

## Optioneel accessoire:

- Wandmontagesteun SU-LW1 (alleen KLV-L32M1)
- Wandmontagesteun SU-PW2 (alleen KE-P42M1)
- Televisiestandaard SU-PG3

## Overige functies:

- Teletext, Fastext
- Slaaptimer
- SmartLink (rechtstreekse verbinding tussen de televisie en een compatibele videorecorder of DVD-recorder. Raadpleeg de gebruiksaanwijzing van de videorecorder of DVD-recorder voor meer informatie over SmartLink.)
- Automatische detectie van het televisiesysteem
- Auto formaat
- Schermmemo's
- NexTVView (indien beschikbaar)
- Beelduitschakeling (alleen KE-P42M1)





# Problemen oplossen

## Zelfdiagnosefunctie

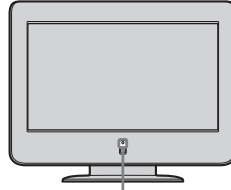
Deze televisie heeft een zelfdiagnosefunctie. Als er een probleem met de televisie is, knippert het  (aan/uit/stand-by) lampje herhaaldelijk rood. Schrijf op hoe lang en hoe vaak het lampje knippert om de Sony-handelaar of het servicecentrum te informeren te helpen bij een juiste diagnose van het probleem.







 (aan/uit/stand-by) lampje (knippert rood)

- 1 Controleer hoe lang het  (aan/uit/stand-by) lampje knippert en stopt met knipperen. Het lampje kan bijvoorbeeld twee seconden knipperen, één seconde stoppen met knipperen en weer twee seconden knipperen.
- 2 Druk op de  (aan/uit) schakelaar op de televisie om de televisie uit te schakelen, trek de stekker uit het stopcontact en neem contact op met de Sony-handelaar of het servicecentrum over het knipperen van het lampje (duur en interval).

## Problemen en oplossingen



- Hier vindt u enkele eenvoudige oplossingen voor problemen met beeld en geluid.
- Als het probleem hiermee niet is opgelost, moet u de televisie laten nakijken door bevoegde servicetechnici. Open nooit zelf de kast van de televisie.

Probleem	Mogelijke oplossingen
<b>Geen beeld.</b>  Geen beeld (scherm is donker) en geen geluid.	<ul style="list-style-type: none"><li>• Controleer de antenne-aansluiting.</li><li>• Steek de stekker in het stopcontact en druk op de  (aan/uit) schakelaar op de televisie.</li><li>• Als het  (aan/uit/stand-by) lampje rood brandt, drukt u op <b>TV I</b>  op de afstandsbediening.</li></ul>
De televisie wordt automatisch uitgeschakeld (de televisie wordt op stand-by gezet).	<ul style="list-style-type: none"><li>• Controleer of de slaaptimer is geactiveerd (pagina 44).</li><li>• Als er gedurende 10 minuten geen signaal wordt ontvangen of in de televisiestand geen handeling wordt uitgevoerd, wordt de televisie automatisch op stand-by gezet.</li></ul>
Geen beeld of geen menu-informatie van apparatuur die op de Scart-aansluiting is aangesloten.	<ul style="list-style-type: none"><li>• Controleer of de optionele apparatuur is ingeschakeld en druk herhaaldelijk op  /  op de afstandsbediening tot het juisteingangssymbool op het scherm wordt weergegeven.</li><li>• Controleer de aansluiting tussen de optionele apparatuur en de televisie.</li></ul>

NL









(wordt vervolgd)

---

**Probleem****Mogelijke oplossingen**

---

**Slecht of onrustig beeld.**

Dubbele beelden of echobeelden.	<ul style="list-style-type: none"><li>• Controleer de antenne-/kabelaansluitingen.</li><li>• Controleer de antennepositie en -richting.</li></ul>
Er verschijnt alleen sneeuw en ruis op het scherm.	<ul style="list-style-type: none"><li>• Controleer of de antenne kapot of verbogen is.</li><li>• Controleer of de antenne is versleten (de gebruiksduur in normale gebruiksomstandigheden is drie tot vijf jaar en één tot twee jaar aan de kust).</li></ul>
Gestippelde lijnen of strepen.	<ul style="list-style-type: none"><li>• Houd de televisie uit de buurt van elektrische storingsbronnen zoals auto's, motorfietsen en haardrogers.</li></ul>
Geen kleur bij programma's in kleur.	<ul style="list-style-type: none"><li>• Selecteer het menu "Beeldinstellingen" en selecteer "Reset" om de fabrieksinstellingen te herstellen (pagina 33).</li><li>• Als u de optie "Power Saving" instelt op "Minder", kunnen de beeldkleuren vervagen (pagina 38).</li></ul>
Geen kleur of onregelmatige kleur als u een signaal bekijkt via de Y, Pb/Cb, Pr/Cr aansluitingen van  4.	<ul style="list-style-type: none"><li>• Controleer de aansluiting van de Y, Pb/Cb, Pr/Cr aansluitingen van 4.</li><li>• Zorg dat de Y, Pb/Cb, Pr/Cr aansluitingen van 4 stevig in de bijbehorende aansluitingen zijn geplaatst.</li></ul>
Er zijn zwarte en/of heldere puntjes zichtbaar op het scherm.	<ul style="list-style-type: none"><li>• Het beeld van een scherm bestaat uit pixels. Zwarte en/of heldere puntjes (pixels) op het scherm zijn normaal en duiden niet op een storing.</li></ul>
Er is nabeeldvorming zichtbaar op het scherm (alleen KE-P42M1).	<ul style="list-style-type: none"><li>• Selecteer de optie "Screen Saver" in het menu "Kenmerken" en stel de optie "Wit scherm" in op "Aan" om nabeeldvorming te verminderen.</li></ul>
Het scherm flinkt wanneer u de televisie inschakelt (alleen KE-P42M1).	<ul style="list-style-type: none"><li>• Dit is een gebruikelijk effect bij plasmaschermen en duidt niet op een storing.</li></ul>
Het beeld is te helder.	<ul style="list-style-type: none"><li>• Selecteer het menu "Beeldinstellingen" en selecteer "Instelling". Selecteer vervolgens de gewenste beeldstand (pagina 33).</li></ul>
Beeldruis (strepen).	<ul style="list-style-type: none"><li>• Controleer of de antenne is aangesloten met de bijgeleverde coaxkabel.</li><li>• Houd de antennekabel uit de buurt van andere verbindingkabels.</li><li>• Gebruik geen tweedraadskabel (300-ohm) omdat er dan storingen kunnen optreden.</li></ul>
Slecht beeld (witte verzadiging) bij het bekijken van een signaal via de Scart-aansluiting  3.	<ul style="list-style-type: none"><li>• Controleer of het uitgangssignaal van de apparatuur die is aangesloten op de Scart-aansluiting 3, geen RGB-sigitaal is. Als het een RGB-sigitaal is, sluit u de apparatuur aan op de Scart-aansluiting 1 of 2.</li></ul>
Vervormd beeld en geluid met ruis.	<ul style="list-style-type: none"><li>• Controleer of de aangesloten optionele apparatuur voor of naast de televisie is geplaatst. Laat ruimte vrij tussen de televisie en de optionele apparatuur als u optionele apparatuur installeert.</li></ul>
Gestreepte ruis bij weergave/opname met een videorecorder.	<ul style="list-style-type: none"><li>• Storing van de videokop. Zet de videorecorder verder bij de televisie vandaan.</li><li>• Laat 30 cm ruimte vrij tussen de videorecorder en de televisie om storing te voorkomen.</li><li>• Plaats de videorecorder niet voor of naast de televisie.</li></ul>
Slecht beeld of geen beeld (scherm is donker) maar goed geluid.	<ul style="list-style-type: none"><li>• Selecteer het menu "Beeldinstellingen" en selecteer "Reset" om de fabrieksinstellingen te herstellen (pagina 33).</li><li>• Als het  (beelduitschakeling) lampje blauw brandt, drukt u op  (beelduitschakeling) op de afstandsbediening. (alleen KE-P42M1)</li></ul>
Beeldruis bij het kijken naar een televisiekanaal.	<ul style="list-style-type: none"><li>• Selecteer de optie "Handmatig programmeren" in het menu "Instellingen" en pas "AFT" (Automatische fijnafstemming) aan voor een betere beeldkwaliteit (pagina 43).</li><li>• Stel de optie "Ruisonderdruk" (ruisonderdrukking) in het menu "Beeldinstellingen" in om de beeldruis te beperken (pagina 33).</li></ul>

---

<b>Probleem</b>	<b>Mogelijke oplossingen</b>
<b>Vervormd beeld bij het veranderen van programma of het overschakelen naar teletekst.</b>	<ul style="list-style-type: none"> <li>• Schakel de apparatuur uit die is aangesloten op de Scart-aansluiting aan de achterkant van de televisie.</li> </ul>
<b>Er wordt verkeerde tekens weergegeven als u teletekst bekijkt.</b>	<ul style="list-style-type: none"> <li>• Selecteer de opties "Taal" en "Land" in het menu "Instellingen" en stel de taal en het land/de regio in waarin u teletekst wilt bekijken (pagina 40). Voor Cyrillische talen kunt u het beste Rusland selecteren als uw eigen land/regio niet in de lijst wordt weergegeven.</li> </ul>
<b>Er wordt verkeerde tekens weergegeven als u NexTVView bekijkt.</b>	<ul style="list-style-type: none"> <li>• Selecteer de opties "Taal" en "Land" in het menu "Instellingen" en stel de taal en het land/de regio in waarin NexTVView wordt aangeboden (pagina 40).</li> </ul>
<b>Bepaalde ingangsbronnen kunnen niet worden geselecteerd.</b>	<ul style="list-style-type: none"> <li>• Selecteer de optie "AV voorkeuze" in het menu "Instellingen" en annuleer de instelling "Overslaan" voor de ingangsbron.</li> </ul>
<b>Geen geluid of geluid met veel ruis.</b>	
Goed beeld, geen geluid.	<ul style="list-style-type: none"> <li>• Druk op <math>\triangleleft</math> +/- of <math>\text{M}</math> (dempen) op de afstandsbediening.</li> <li>• Controleer of de optie "Speaker" is ingesteld op "Main" in het menu "Kenmerken" (pagina 38).</li> </ul>
Audioruis.	<ul style="list-style-type: none"> <li>• Controleer of de antenne is aangesloten met de bijgeleverde coaxkabel.</li> <li>• Houd de antennekabel uit de buurt van andere verbindingkabels.</li> <li>• Gebruik geen tweedradskabel (300-ohm) omdat er dan storingen kunnen optreden.</li> </ul>
<b>Menu-items worden niet weergegeven.</b>	<ul style="list-style-type: none"> <li>• Sommige items kunnen niet worden geselecteerd afhankelijk van het signaal of andere instellingen. Volg de instructies voor elk menu-item.</li> </ul>
<b>Vreemd geluid.</b>	
De kast van de televisie kraakt.	<ul style="list-style-type: none"> <li>• Door schommelingen van de kamertemperatuur kan de kast van de televisie uitzetten of krimpen, wat gepaard kan gaan met geluiden. Dit duidt niet op een storing.</li> </ul>
De televisie maakt een tikkend geluid.	<ul style="list-style-type: none"> <li>• Een elektrische schakeling in de televisie wordt geactiveerd als de televisie wordt ingeschakeld. Dit duidt niet op een storing.</li> </ul>
De televisie zoemt.	<ul style="list-style-type: none"> <li>• Bij het inschakelen van de televisie kan een zoemend geluid hoorbaar zijn. Dit duidt niet op een storing.</li> </ul>
<b>De afstandsbediening werkt niet.</b>	<ul style="list-style-type: none"> <li>• Controleer of de afstandsbediening correct is ingesteld voor het gebruikte toestel (videorecorder, televisie of DVD-speler).</li> <li>• Als de videorecorder of DVD-speler niet reageert op de afstandsbediening terwijl de afstandsbediening correct is ingesteld op de videorecorder of DVD-speler, voert u de vereiste code in zoals beschreven bij "De afstandsbediening configureren voor een videorecorder/DVD-speler" (pagina 58).</li> <li>• Vervang de batterijen.</li> </ul>
<b>Het <math>\text{P}</math> (aan/uit/stand-by) lampje op de televisie knippert.</b>	<ul style="list-style-type: none"> <li>• Zie "Zelfdiagnosefunctie"(pagina 61) en neem contact op met het dichtstbijzijnde servicecentrum van Sony.</li> </ul>



<http://www.sony.net/>

Printed in Japan