

Mikro Komponenten System XL-DH330PH besteht aus XL-DH330PH (Hauptgerät) und CP-DH330PH (Lautsprechersystem).
 Mikro Komponenten System XL-DH360PH besteht aus XL-DH360PH (Hauptgerät) und CP-DH360PH (Lautsprechersystem).

Einführung



Vielen Dank für den Kauf dieses SHARP-Produktes. Lesen Sie dieses Handbuch sorgfältig durch, um eine bestmögliche Leistung zu erreichen. Es führt Sie in den Betrieb dieses Produkts von SHARP ein.

Besonderer Hinweis

Durch die Lieferung dieses Produktes wird weder eine direkte Lizenz noch ein implizite Recht erteilt, Inhalte die mit diesem Produkt erstellt wurden, in kommerziellen Rundfunk Systemen (terrestrische, Satelliten, Kabel und/oder anderen Vertriebskanälen), in kommerziellen „streaming“ Anwendungen (via Internet, Intranet und/oder andere Netzwerke), anderen kommerziellen Inhalte vermittelnden Systemen (Pay-Audio oder Audio-On-Demand und dergleichen) oder auf kommerziellen körperlichen Medien (Compact Discs, DVDs, Halbleiter Bauteilen, Festplatten, Speicherkarten und dergleichen zu verteilen). Für eine solche Nutzung ist eine eigenständige Lizenz erforderlich. Für weitere Einzelheiten, siehe <http://mp3licensing.com> MPEG Layer-3 Audiokodierungstechnologie unter Lizenz von Fraunhofer IIS und Thomson.

Zubehör

Prüfen Sie, ob die folgenden Zubehörteile vorhanden sind.

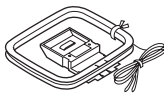
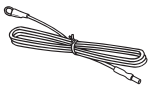
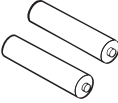
 iPhone-Adaptern x 2	 Fernbedienung x 1	 MW-Rahmenantenne x 1	 UKW-Antenne x 1
 „AAA“- Batterie (UM/SUM-4, R3, HP-16 oder gleichwertiges) x 2			

Die Abbildungen in dieser Bedienungsanleitung sind für das Modell XL-DH330PH.

INHALT

	Seite		Seite
Allgemeine Informationen		USB	
Zur Beachtung	2	Hören von USB-Massenspeicher MP3-Player	12 - 13
Bedienungselemente und Anzeigen	2 - 3	Fortgeschrittene Wiedergabe von USB	13
Vorbereitung für die Inbetriebnahme		Rundfunk	
Anschluß des Systems	4	Rundfunkempfang	14
Fernbedienung	5	Weitere Funktionen	
Grundbedienung		Benutzen des Radio-Daten-Systems (RDS)	15 - 17
Allgemeine Bedienungen	5	Timer- und Sleep-Funktion	
Einstellen der Uhr (Nur Fernbedienung)	6	(Nur Fernbedienung)	18 - 19
iPod und iPhone		Portablegeräte und Kopfhörer anschließen	20
iPod oder iPhone-Wiedergabe	6 - 8	Referenzen	
Wiedergabe von CDs oder MP3/WMA-Discs		Fehlersuchtablelle	20 - 21
CDs oder MP3/WMA-Discs wiedergeben	8 - 9	Wartung	21
Weitere Wiedergabe von CDs oder MP3/ WMA-Discs	9 - 10	Technische Daten	22
MP3/WMA-Ordnermodus (nur bei MP3/WMA-Dateien)	11		

Zur Beachtung

Allgemeines

- Sicherstellen, daß das Gerät in einem Raum mit guter Lüftung gestellt ist und daß ein Abstand von mindestens 10cm entlang den Seiten, dem Oberteil und der Rückseite des Gerätes bleibt.

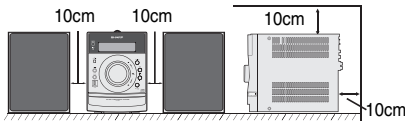

- Das Gerät auf eine feste, ebene und erschütterungsfreie Unterlage stellen.
- Stellen Sie die Lautsprecher mind. 30cm vom CRT-TV-Gerät auf, um Farbabweichungen auf dem Fernsehbildschirm zu vermeiden. Wenn es weiterhin zu Abweichungen kommt, vergrößern Sie den Abstand zwischen Lautsprechern und TV-Gerät noch mehr. LCD TV ist für solche Abweichungen nicht anfällig.
- Das Gerät fernhalten von direktem Sonnenlicht, starken Magnetfeldern, sehr staubigen Orten, Feuchtigkeit und elektronischen/elektrischen Geräten (Heimcomputer, Fernkopierer usw.), die elektrisches Rauschen erzeugen.
- Nichts auf das Gerät stellen.
- Das Gerät fernhalten von Feuchtigkeit, Temperaturen von über 60°C oder extrem niedrigen Temperaturen aussetzen.
- Wenn das System nicht richtig arbeitet, das Netzkabel von der Netzsteckdose trennen. Das Netzkabel wieder anschließen und dann das System einschalten.
- Bei einem Gewitter ist es am sichersten, wenn das Netzkabel herausgezogen wird.
- Das Netzkabel immer am Stecker aus der Netzsteckdose ziehen, niemals am Kabel ziehen, da das Ziehen des Kabels innere Kabellitzen beschädigen kann.

- Der Stromstecker wird benutzt, um das Gerät vom Stromnetz zu trennen und muss zu jeder Zeit bequem erreichbar sein.
- Die Abdeckung nicht entfernen, weil dies zu einem elektrischen Schlag führen kann. Interne Wartung sollte von Ihrem SHARP-Kundendienstzentrum ausgeführt werden.
- Durch Bedecken der Belüftungsöffnungen mit Gegenständen wie Zeitungen, Tischtüchern, Vorhängen usw. wird die Belüftung blockiert und sollte vermieden werden.
- Es sollten keine unbedeckten Flammenquellen wie angezündete Kerzen auf dem Gerät abgestellt werden.
- Sie sollten auf die Umweltaspekte bei der Batterieentsorgung achten.
- Dieses Gerät sollte nur bei Temperaturen von 5°C - 35°C benutzt werden.
- Das Gerät ist für die Verwendung in mildem Klima konstruiert.

Warnung:

Nur mit der auf diesem Gerät angegebenen Spannung verwenden. Der Betrieb des Produktes mit einer Spannung, die höher ist als die angegebene, ist gefährlich und kann zu einem Brand oder anderen Unfällen mit Beschädigung führen. SHARP kann nicht für Schäden verantwortlich gemacht werden, die aus dem Betrieb mit einer unvorschriftsmäßigen Spannung resultieren.

Lautstärkeregelung

Bei einer gegebenen Lautstärkeeinstellung hängt der Schallpegel von der Effizienz und der Anordnung der Lautsprecher sowie von weiteren Faktoren ab. Es wird empfohlen, sich nicht hohen Schallpegeln auszusetzen. Schalten Sie das Gerät nicht bei voller Lautstärke ein. Hören Sie Musik bei geringer Lautstärke. Überhöhter Schalldruck von den Kopfhörern kann zu einem Hörverlust führen.

Bedienungselemente und Anzeigen

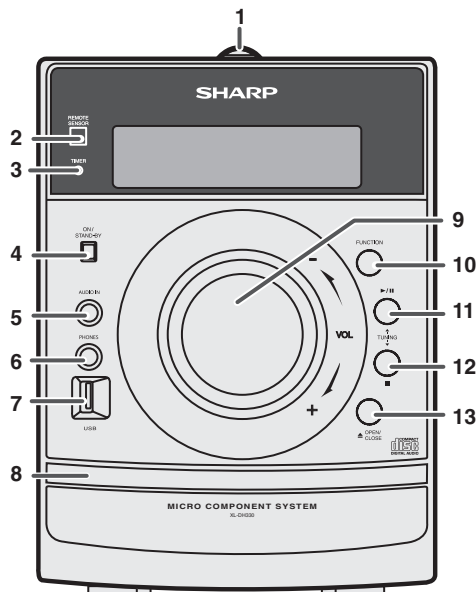

Gerätevorderseite

	Seite
1. iPod oder iPhone-Dockingstation	7
2. Fernbedienungsensor	5
3. Timer-Anzeige	18
4. Ein-/Aus-Taste (Standby-Betrieb)	5, 7, 9, 18
5. AUDIO- Eingangsbuchse	20
6. Kopfhörerbuchse	20
7. USB-Anschluß	12
8. CD-Schublade	9
9. Lautstärkeregl.	5
10. Funktionstaste	8, 9, 12
11. Disk/USB/iPod/iPhone Wiedergabeoder Pause/Tuning Up-taste	8, 9, 12
12. Disc/USB Stopp-/Tuning Down-Taste	8, 9, 12
13. Taste zum Öffnen/Schließen der CD-Schublade	9

Bedienungselemente und Anzeigen (Fortsetzung)

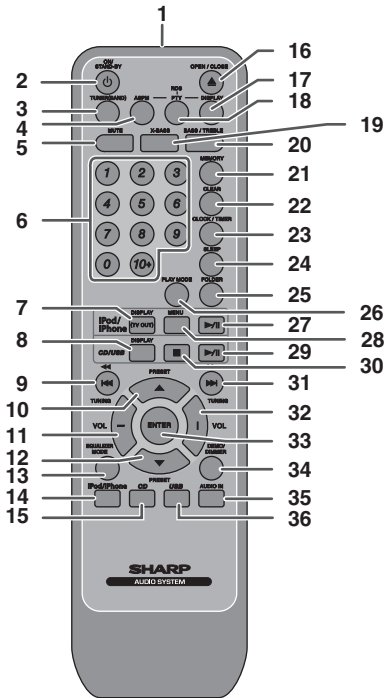

Fernbedienung

	Seite
1. Fernbedienungssender	5
2. On/Stand-by-Taste	5, 8, 9, 18
3. Tuner (FM/AM)-Taste	14, 15
4. RDS ASPM-Taste	15
5. Stumm-Taste	5
6. Numerische Tasten	9
7. iPod/iPhone-Anzeige (TV-Ausgabe)	8
8. Disc/USB-Anzeige -Taste	12
9. Tuning Down-, Skip Down-, Schnellrücklauf-, Time Down-taste	6, 8, 9, 12, 14, 18
10. Tuner Preset Up Taste, iPod Curser Up	7, 12, 14
11. Taste um die Lautstärke zu reduzieren	5
12. Tuner Preset down, iPod-Cursor Down	7, 12, 14
13. Equalizer-Modus-Taste	6
14. iPod/iPhone-Taste	7
15. CD-Taste	8
16. CD-Fach Öffnen/Schließen	8
17. RDS-Anzeigetaste	15
18. Taste für RDS-Programmart/Verkehrsinformations- Suchlauf	15
19. X-Bass-Taste	5
20. Bass/Treble -Taste	5, 6
21. Speichern -Taste	10, 14
22. Löschtaste	10
23. Uhr/Timer -Taste	6, 18
24. Sleep-Taste	19
25. Ordner-Taste	12
26. Taste für Abspielbetrieb	9
27. iPod/Phone Wiedergabe-/Pausetaste	8
28. iPod/iPhone-Menue	7
29. Wiedergabe-/Pausetaste für Disc/USB	8, 9, 12
30. Disc/USB Stopp-Taste	8, 12
31. Tuning Up-, Skip Up-, Schnellvorlauf-, Time Up-taste	6, 8, 9, 12, 14, 18
32. Taste um die Lautstärke zu erhöhen	5
33. Eingabetaste	7
34. Demo-/Dimmertaste	4
35. Audio In taste.	5, 20
36. USB-Taste	12

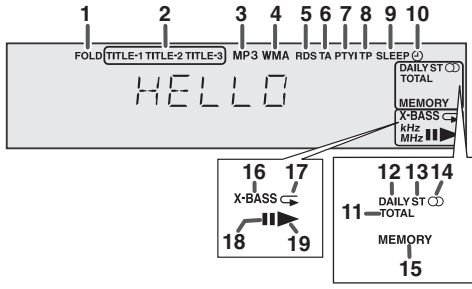

Anzeige

	Seite
1. MP3/WMA-Ordneranzeige	11
2. MP3/WMA-Titelanzeigen	11
3. MP3-Anzeige	11
4. WMA-Anzeige	11
5. RDS-Anzeige	15
6. TA-Anzeige	15
7. PTYI-Anzeige	15
8. TP-Anzeige	15
9. Schlummer-Anzeige	19
10. Einmalige Timer-Wiedergabeanzeige	18
11. MP3/WMA Gesamtanzeige	11
12. Tägliche Timer-Wiedergabeanzeige	18
13. UKW-Stereo-Betriebsartenanzeige	14
14. UKW-Stereo-Empfangsanzeige	14
15. Speicheranzeige	10, 18
16. Extrabassanzeige	5
17. Anzeige für wiederholte Wiedergabe der Disc/USB	9
18. Disc/USB-Pausenanzeige	9
19. Disc/USB-Wiedergabeanzeige	9

Lautsprechersystem (CP-DH330PH)

1. Hochtöner
 2. Tieftöner
 3. Bassreflex-Öffnung
 4. Lautsprecherkabel
-

Lautsprechersystem (CP-DH360PH)

1. Hochtöner
 2. Tieftöner
 3. Bassreflex-Öffnung
 4. Lautsprecherkabel
-

Lautsprecher-Frontverkleidungen sind abnehmbar

Bitte vorsichtig die Lautsprechergitter abnehmen oder aufstecken, um Beschädigungen der Lautsprecher membranen zu vermeiden!
(Nur für XL-DH360PH)

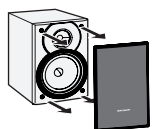

Anschluß des Systems

Prüfen Sie, ob Sie das Stromkabel herausgezogen haben, ehe Sie Anschlüsse vornehmen.

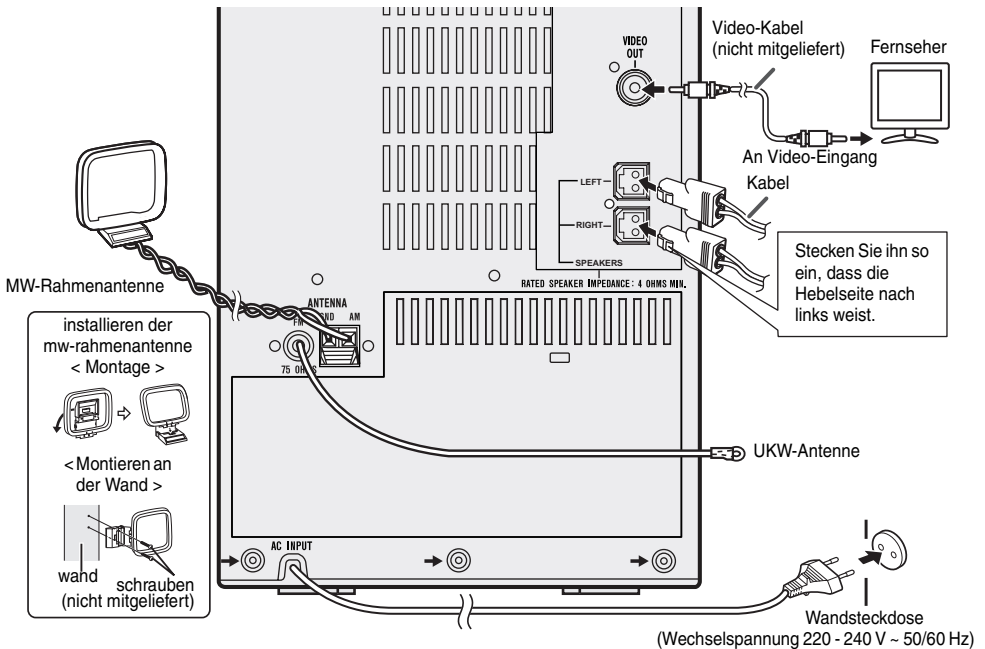

■ Anschluß der Antennen

Mitgelieferte UKW-Antenne:

Den UKW-Antennendraht an die Buchse FM 75 OHMS anschließen und danach in die Richtung verlegen, wo das stärkste Empfangssignal erhalten wird.

UKW-Außenantenne:

Verwenden Sie eine UKW-Außenantenne (75 Ohm Koaxialkabel), um einen besseren Empfang zu erhalten. Wenn eine UKW-Außenantenne verwendet wird, mitgeliefertes MW Antennenkabel abnehmen.

Mitgelieferte MW-Rahmenantenne:

Schließen Sie die MW-Rahmenantenne an die MW- und GND Anschlüsse an. Danach die MW-Rahmenantenne für optimalen Empfang ausrichten. Die MW-Rahmenantenne auf ein Bord usw. stellen oder an einen Ständer bzw. eine Wand mit Schrauben (nicht mitgeliefert) anbringen.

Hinweis:

Wenn sich die Antenne auf dem Gerät oder in der Nähe des Netzkabels befindet, kann Rauschen aufgefangen werden. Für besseren Empfang die Antenne weiter vom Gerät entfernt stellen.

■ Anschluß der Lautsprecher

- Lautsprecher mit einer Impedanz von 4 Ohm oder mehr verwenden, da das Gerät durch Verwendung von Lautsprechern mit niedrigerer Impedanz beschädigt werden kann.
- Niemals den rechten und linken Kanal verwechseln. Der rechte Lautsprecher befindet sich auf der rechten Seite, wenn Sie vor dem Gerät stehen.
- Stecken Sie den Lautsprecherstecker so ein, dass die Hebelseite nach links weist.
- Halten Sie den Lautsprecherstecker fest, während Sie ihn vom Gerät abziehen. Wenn der Stecker am Kabel abgezogen wird, kann es zu einer Fehlfunktion des Geräts kommen.
- Keine Gegenstände in die Bassreflex-Öffnungen fallen lassen oder einlegen.
- Sie sollten nicht auf den Lautsprechern stehen oder sitzen. Sie können sich verletzen.

■ Demonstrations-Betriebsart

- Wenn das Gerät zum ersten Mal angeschlossen wird, schaltet es in die Demonstrations-Betriebsart. Sie sehen Wörter scrollen.
- Drücken Sie im Bereitschaftsmodus die Taste DEMO/DIMMER (Fernbedienung), um den Demonstrationsmodus zu beenden. Das Gerät schaltet in die Stromeinsparungs-Betriebsart.
- Drücken Sie erneut auf die Taste DEMO/DIMMER, um den Demonstrationsmodus wieder aufzurufen.

■ Den iPod oder iPhone an das Fernsehgerät anschließen

Sie können Foto- und Videodateien vom iPod oder iPhone-Gerät anschauen, indem Sie das Gerät an einen Fernseher/Monitor anschließen.

Wenn der Fernseher/Monitor einen Video-Eingang hat, können Sie diesen mit der VIDEO OUT Buchse auf der Rückseite des Gerätes verbinden und stellen Sie den TV-Ausgang im iPod oder iPhone auf „On“.

Hinweis:

Kontrollieren Sie, ob die NTSC- oder PAL-Einstellung vom iPod dieselbe wie ihr Fernsehsignal ist. Besuchen Sie die Homepage von Apple für weitere Informationen.

■ Netzanschluß

Prüfen, daß alle Anschlüsse richtig gemacht worden sind, und dann das Netzkabel dieses Geräts an die Steckdose anschließen.

Hinweis:

Wenn das Gerät längere Zeit nicht verwendet wird, das Netzkabel aus der Wandsteckdose ziehen.

Fernbedienung

Einsetzen der Batterien

- 1 Öffnen Sie den Deckel des Batteriefachs.
- 2 Die mitgelieferten Batterien entsprechend der im Batteriefach angegebenen Polarität einsetzen.
Beim Einsetzen oder Entnehmen der Batterien nach den (-) Batterieklemmen hin drücken.
- 3 Schließen Sie den Deckel.

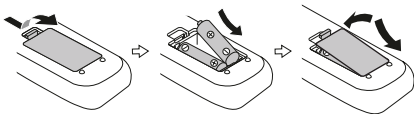

Vorsicht:

- Alle alten Batterien gleichzeitig durch neue ersetzen.
- Alte und neue Batterien nicht mischen.
- Nehmen Sie die Batterien heraus, wenn das Gerät für längere Zeit nicht benutzt wird. Dadurch vermeiden Sie eventuelle Schäden durch Auslaufen der Batterien.
- Keine aufladbaren Batterien (Nickel-Kadmium-Batterie usw.) verwenden.
- Falsches Einsetzen der Batterien kann Störung des Geräts verursachen.
- Die Batterien (Batterie verpackt oder bereits eingesetzt) sollten nicht zu großer Hitze wie Sonnenschein, Feuer oder ähnlichem ausgesetzt werden.

Hinweise zur Verwendung:

- Die Batterien ersetzen, wenn der Wirkungsbereich abnimmt oder wenn Funktionsstörungen auftreten. Kaufen Sie 2 „AAA“-Batterien (UM/SUM-4, R3, HP-16 oder gleichwertige).
- Den Sender auf der Fernbedienung und den Sensor am Gerät mit einem weichen Tuch regelmäßig reinigen.
- Wenn der Sensor am Gerät starkem Licht ausgesetzt wird, kann der Betrieb beeinträchtigt werden. Verändern Sie die Beleuchtung oder die Ausrichtung des Gerätes, wenn dies auftritt.
- Die Fernbedienung nicht Feuchtigkeit, Hitze, Stoß oder Erschütterungen aussetzen.

Test der Fernbedienung

Alle Anschlüsse und dann die Fernbedienung überprüfen.
Die Fernbedienung direkt auf den Fernbedienungssensor am Gerät richten. Die Fernbedienung kann im unten gezeigten Bereich verwendet werden:

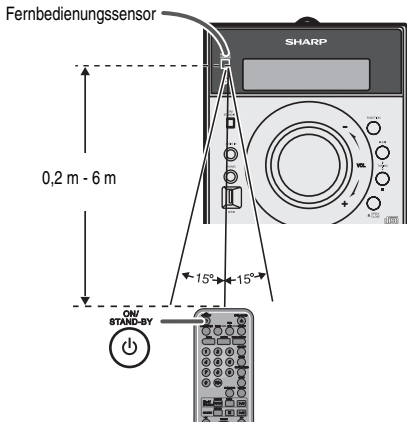

Allgemeine Bedienungen

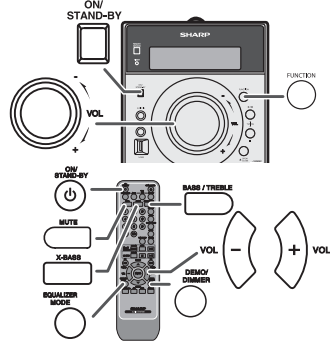

Einsetzen der Stromversorgung

Zum Einschalten der Stromversorgung die ON/STAND-BY-Taste drücken.

Nach Gebrauch:

Um in den Bereitschaftsbetrieb zu schalten, die ON/STAND-BY-Taste drücken.

Display Helligkeit

Um die Helligkeit der Anzeige zu verdunkeln, drücken Sie die DEMO/DIMMER-Taste auf der Fernbedienung.

Automatische Lautstärkeeinblendung

Wenn Sie das Hauptgerät aus- und erneut einschalten, während die Lautstärke auf 27 oder höher eingestellt ist, dann schaltet sich die Lautstärke auf 16 und blendet sich bis zum zuletzt eingestellten Pegel ein.

Lautstärkeregelung

Drehen Sie den Lautstärkereglern in Richtung VOL +/- (am Hauptgerät) oder drücken Sie die Taste VOLUME +/- (auf der Fernbedienung), um die Lautstärke zu erhöhen oder zu senken.

Automatische Netzeinschaltung

Wenn Sie eine der folgenden Tasten drücken, schaltet sich das Gerät ein.

- iPod/iPhone, CD, USB, AUDIO IN, TUNER (BAND) auf der Fernbedienung: Die ausgewählte Funktion ist aktiviert.
- ►/II-Taste auf dem Hauptgerät: Das Gerät schaltet ein und die Wiedergabe startet von der zuletzt benutzten Funktion (CD, TUNER, USB, iPod, AUDIO IN).

Automatische ausschaltfunktion

Wenn die Haupteinheit 15 Minuten nicht aktiv ist, wird sie automatisch in den Stand-By-Modus versetzt (wenn iPod/iPhone nicht angedockt sind) während: iPod/iPhone: Keine Verbindung.

AUDIO IN: Das empfangene Signal kann nicht erkannt werden oder nur sehr geringe Hörbarkeit des Klanges.

TUNER: kein Empfang des Übertragungssignals.

CD/USB: Im Stop-Modus.

Hinweis:

Sobald das iPod/iPhone jedoch angeschlossen ist, beginnt das Aufladen. „CHARGE MODE“ wird dann angezeigt.

Stummschaltung

Die Lautstärke wird kurzfristig stumm geschaltet, wenn die MUTE-Taste auf der Fernbedienung gedrückt wird. Drücken Sie nochmals die Taste, um die Lautstärke wieder herzustellen.

X-Bassregulierung

Wenn das Gerät zum ersten Mal eingeschaltet wird, schaltet es in die Extrabass-Betriebsart, die die Tiefen betont, und „X-BASS“ erscheint. Zum Ausschalten der Extrabass-Betriebsart die X-BASS-Taste auf der Fernbedienung drücken.

Klang einstellung (Bass)

- 1 Drücken Sie die BASS/TREBLE-Taste und wählen Sie „BASS“.
- 2 Drücken Sie innerhalb von 5 Sekunden die VOLUME (+ oder -)-Taste und stellen Sie den Bass ein.

Allgemeine Bedienungen (Fortsetzung)

Klang einstellung (Höhen)

- 1 Drücken Sie die BASS/TREBLE-Taste und wählen Sie „TREBLE“.
- 2 Drücken Sie innerhalb von 5 Sekunden die VOLUME (+ oder -) -Taste und stellen Sie den Treble ein.

Equalizer

Wenn die EQUALIZER MODE-Taste gedrückt wird, wird die aktuelle Einstellung angezeigt. Zum Schalten auf eine andere Betriebsart die EQUALIZER MODE-Taste wiederholt drücken, bis die gewünschte Klang-Betriebsart erscheint.

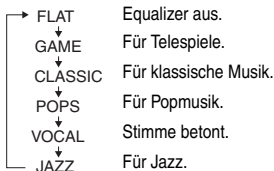

Funktion

Drücken sie am Hauptgerät die FUNCTION -Taste, so ändert sich die aktuelle Funktion in einen anderen Modus. Drücken Sie mehrere Male die FUNCTION-Taste, um die gewünschte Funktion auszuwählen.



Hinweis:

Mit der Speicherschutzfunktion bleibt die gespeicherte Funktion einige Stunden erhalten, selbst wenn ein Stromausfall eintreten sollte oder das AC-Netzkabel getrennt wird.

Einstellen der Uhr (Nur Fernbedienung)

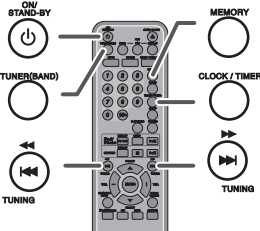

In diesem Beispiel ist die Uhr für die 24-Stunden-Anzeige (0:00) eingestellt.

- 1 Zum Einschalten der Stromversorgung die ON/STAND-BY-Taste drücken.
- 2 Die CLOCK/TIMER-Taste drücken.
- 3 Drücken Sie innerhalb von 10 Sekunden die MEMORY-Taste. Die ◀-oder ▶-Taste drücken, um 24- oder 12-Stunden-Anzeige zu wählen, und dann die MEMORY-Taste betätigen.

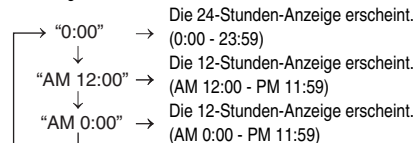

- 4 Stellen Sie die Stunde mit der Taste ◀◀ oder ▶▶ ein und bestätigen Sie mit der MEMORY-Taste. Die ◀◀ oder ▶▶-Taste einmal drücken, um die Uhrzeit um 1 Stunde vorzustellen. Sie gedrückt halten, um die Uhrzeit fortlaufend vorzustellen.
- 5 Stellen Sie die Minuten mit der Taste ◀◀ oder ▶▶ ein und bestätigen Sie mit der MEMORY-Taste. Drücken Sie die ◀◀ oder ▶▶ Taste einmal, um die Zeit eine Minute vorzustellen.

Überprüfen der Zeitanzeige:

Die CLOCK/TIMER-Taste drücken. Die Zeitanzeige erscheint ca. 5 Sekunden lang.

Hinweis:

Die Meldung „CLOCK“ erscheint, oder die Uhrzeit blinkt, wenn nach einem Stromausfall oder nach dem Herausziehen des Netzsteckers die Stromversorgung wiederhergestellt wird. Wenn nicht richtig, die Uhr folgendermaßen neu einstellen.

Nachstellen der Uhr:

Die Schritte im Abschnitt „Ein‘stellen der Uhr“ ab 1 durchführen. Wenn „CLOCK“ im Schritt 2 nicht erscheint, wird der Schritt 3 (zum Anwählen der 24-Stunden- oder 12-Stunden-Anzeige) übersprungen.

Verändern der 24-Stunden- oder 12-Stunden-Anzeige:

- 1 All die programmierten Inhalte löschen. [Nähere Informationen siehe „Werkseinstellung, Löschen des Speichers“ auf Seite 21.]
- 2 Führen Sie die Schritte im Abschnitt „Einstellen der Uhr“ ab Schritt 1 durch.

iPod oder iPhone-Wiedergabe

Betrieb von iPod und iPhone

Made for:

- iPhone 3GS
- iPhone 3G
- iPhone
- iPod touch (3^{ten} Generation)
- iPod touch (2^{ten} Generation)
- iPod touch (1^{ten} Generation)
- iPod classic
- iPod mit Video
- iPod nano (5^{ten} Generation)
- iPod nano (4^{ten} Generation)
- iPod nano (3^{ten} Generation)
- iPod nano (2^{ten} Generation)
- iPod nano (1^{ten} Generation)
- iPod mit Farbanzeige
- iPod mini

Vorsicht:

Aktualisieren Sie bitte Ihren iPod und iPhone auf die neueste Softwareversion, bevor Sie ihn benutzen. Besuchen Sie die Homepage von Apple, um die neueste Version für Ihren iPod und iPhone herunterzuladen.

Hinweise:

- Sobald das iPod oder iPhone mit dem Gerät verbunden ist, beginnt der Ladevorgang.
- Bei einer schwachen iPhone-Batterie erscheint auf dem iPhone-Display möglicherweise die Fehlermeldung „This accessory is not made to work with iPhone“.
- Die Nachricht „This accessory is not made to work with iPhone“ („Dieses Zubehörteil kann nicht mit dem iPhone verbunden werden“) oder „This accessory is not supported by iPhone“ („Dieses Zubehör wird nicht durch iPhone unterstützt“) kann auf dem iPhone Bildschirm erscheinen, wenn das iPhone nicht richtig (z.B. schief) mit dem Produkt verbunden ist. Wenn dies geschieht, entfernen und verbinden sie das iPhone erneut.
- **Dieses Produkt wurde für iPhone hergestellt. Um zufällige Interferenzen durch das angedockte iPhone zu vermeiden, ist der Kopfhörerausgang deaktiviert.** Es könnten auch kurze Tonstörungen während ankommenden Anrufen auftreten.

iPod oder iPhone-Wiedergabe (Fortsetzung)

■ Anschließen des iPod und iPhone-Adapters

Hinweise:

- Bitte benutzen Sie den mit Ihrem iPod oder iPhone mitgelieferten Adapter.
- Sie können ein Audiokabel benutzen, um Ihren iPod an die AUDIO-IN-Buchse anzuschließen, wenn:
 1. Ihr iPod-Adapter nicht in das iPod-Dock am Hauptgerät passt.
 2. Ihr iPod keinen iPod-Adapter besitzt.
 3. Ihr iPod keinen iPod 30-Pin-Anschluss besitzt.

iPhone-Adapter Nr.	iPhone-Beschreibung	Speicherkapazität
12	iPhone	4GB & 8GB & 16GB
15	iPhone 3G	8GB & 16GB
15	iPhone 3GS	16GB & 32GB

■ Den iPod oder iPhone-Adapter einstecken

- 1 Öffnen Sie den Deckel des iPod-Fachs, indem Sie an der Spitze ziehen.



- 2 Stecken Sie den iPod oder iPhone-Adapter in das Gerät und schließen Sie Ihren iPod oder iPhone an.

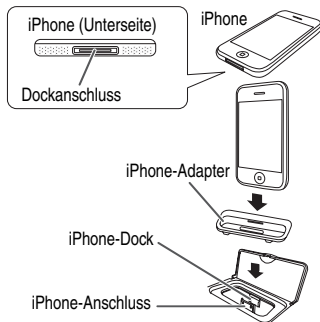

Vorsicht:

Ziehen Sie alle Zubehörteile aus dem iPod oder iPhone, bevor Sie diesen in das Dock stecken.

■ Den iPod oder iPhone-Adapter entnehmen

Stecken Sie die Spitze eines Schraubenziehers (kleiner Schlitzschraubenzieher „-“) wie gezeigt in die Öffnung im Adapter und heben Sie ihn an, um ihn zu entfernen.



■ Abspielen des iPod oder iPhone

- 1 Zum Einschalten der Stromversorgung die ON/STAND-BY-Taste drücken.
- 2 Drücken Sie die iPod/iPhone-Taste auf der Fernbedienung oder wiederholt die FUNCTION-Taste am Hauptgerät, um die iPod-Funktion zu wählen.
- 3 Stecken Sie das iPod oder iPhone in die iPod-Dockingstation am Hauptgerät.
- 4 Drücken Sie die ►/|| (iPod/iPhone ►/||)-Taste, um mit der Wiedergabe zu beginnen.

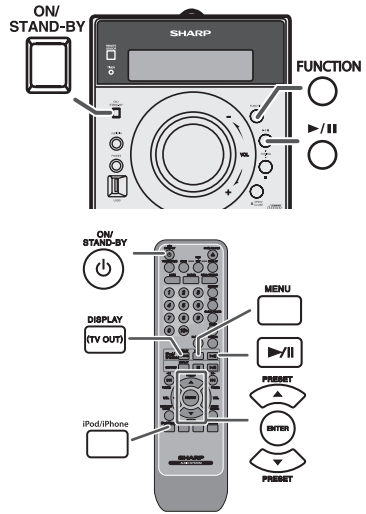

■ iPhone-Wiedergabe

- Der Ton schaltet nur dann vom iPhone auf das Hauptgerät um, wenn der Authentifizierungsvorgang nach ungefähr 10 Sekunden abgeschlossen wurde.
- Bei eingehenden Anrufen wird die Wiedergabe unterbrochen. Sie hören die Klingeltöne des iPhones nur aus den Lautsprechern des Hauptgeräts.
- Bei Annahme der Anrufe hören Sie das Gespräch nur über den eingebauten iPhone-Lautsprecher. Schalten Sie den iPhone-Lautsprecher ein oder trennen Sie das iPhone, um das Gespräch zu beginnen.

■ Trennen des iPod oder iPhone

Entnehmen Sie einfach den iPod oder iPhone aus dem iPod-Dock. Dies ist auch während der Wiedergabe sicher.

■ Navigation in den iPod und iPhone-Menüs

- 1 Drücken Sie die MENU-Taste, um das Menü des iPods oder iPhones anzuzeigen. Drücken Sie die Taste erneut, um zum vorherigen Menü zurückzukehren.
- 2 Benutzen Sie die PRESET (▼ oder ▲)-Taste, um zur gewünschten Stelle im Menü zu gelangen und drücken Sie dann die ENTER-Taste.

Hinweis:

Benutzen Sie keine Taste am iPod oder iPhone selbst, wenn sie mithilfe der Fernbedienung durch die iPod oder iPhone-Menüs navigieren. Die Lautstärke wird durch Drücken der VOL (+ oder -)-Tasten am Hauptgerät oder auf der Fernbedienung geregelt. Das Verändern der Lautstärke am iPod und iPhone hat keine Auswirkung.

Betrieb von iPod und iPhone:

Die nachfolgend beschriebenen Funktionen hängen davon ab, welche Generation iPod und iPhone Sie benutzen.

System in Betrieb:

Wenn das Hauptgerät eingeschaltet ist, schaltet der iPod und iPhone automatisch ein, sobald es an das Gerät eingedockt wird.

System ausgeschaltet (Bereitschaftsbetrieb):

Sobald das Gerät in den Bereitschaftsbetrieb geschaltet wird, schaltet auch der iPod und iPhone automatisch in den Bereitschaftsbetrieb.

iPod oder iPhone-Wiedergabe (Fortsetzung)

Videos vom iPod oder iPhone wiedergeben

- 1 Drücken Sie mindestens 2 Sekunden auf die DISPLAY-Taste (TV OUT). „TV DISP“ erscheint auf der Anzeige.
- 2 Drücken Sie die ENTER-Taste, um mit der Wiedergabe zu beginnen.

Hinweise:

- Wenn im Video-Menü die Einstellung TV-Ausgang aktiviert ist, wird das Video automatisch auf dem Fernsehschirm angezeigt, wenn die ENTER-Taste gedrückt wird.
- Drücken Sie die MENU-Taste, um das Video-Menü aufzurufen und das Video erneut auf dem iPod- oder iPhone-Bildschirm anzuzeigen. Drücken Sie dann mindestens 2 Sekunden auf die DISPLAY-Taste (TV OUT) bis „iPod DISP“ erscheint.
- Während der iPod-Video-Wiedergabe wird durch das Drücken der DISPLAY-Taste (TV OUT) nicht zwischen der Anzeige auf dem iPod und dem Fernseher gewechselt.

Funktion um die iPod- oder iPhone-Wiedergabe festzustellen:

Sobald die Wiedergabetaste auf dem iPod oder iPhone gedrückt wird, wechselt das Hauptgerät automatisch zur iPod-Funktion und unterdrückt die vorher gewählte Funktion.

Vorsicht:

- Ziehen Sie allen Zubehörteile aus dem iPod oder iPhone, bevor Sie diesen in das iPod-Dock stecken.
- Während des iPod-Betriebs steht die Stopp-Taste des Hauptgeräts (■) nicht zur Verfügung.

Verschiedene iPod-Funktionen

Funktion	Hauptgerät	Fernbedienung	Betrieb
Wiedergabe			Drücken im Pausebetrieb.
Pause			Drücken während der Wiedergabe.
Nächste/ vorige Nummer	—		Drücken Sie hierauf im Abspiel- oder Pausebetrieb. Wenn Sie im Pausebetrieb auf die Taste drücken, müssen Sie auf die ▶/⏪ -Taste drücken, um die gewünschte Nummer zu starten.
Schneller Vorlauf/ Rücklauf	—		In der Wiedergabe-Betriebsart gedrückt halten. Lösen Sie die Taste, um die Wiedergabe fortzusetzen.
Anzeige	—		Hintergrundbeleuchtung iPod ON. Halten Sie die Taste mindestens 2 Sekunden gedrückt, um das angezeigte Videobild zwischen dem iPod und Fernseher zu wechseln.
Wiederholung	—		Drücken, um zum Wiederholungsbetrieb zu schalten.
Abspielen in willkürlicher Reihenfolge	—		Halten Sie diese Taste gedrückt, um zum Abspielen in willkürlicher Reihenfolge umzuschalten.
iPod-Menü	—		Drücken, um während der iPod-Funktion das iPod-Menü aufzurufen.
iPod Eingabe	—		Taste drücken, um die Auswahl zu bestätigen.
iPod-Cursor Aufwärts/ Abwärts	—		Drücken, um das iPod-Menü zu wählen.

CDs oder MP3/WMA-Discs wiedergeben

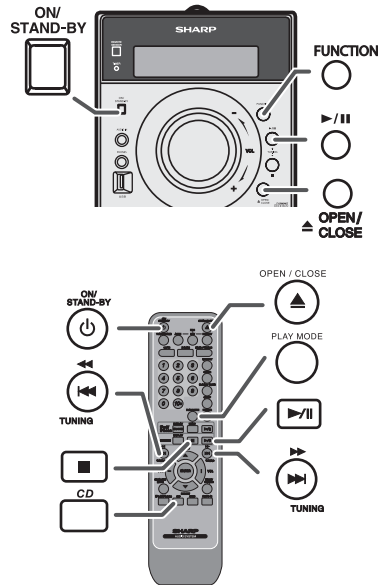

Diese Anlage kann Standard-CDs und -CD-R/RWs im CD-Format sowie CD-R/RWs mit MP3- oder WMA-Dateien wiedergeben, sie kann diese aber nicht bespielen. Einige Audio-CD-Rs/CD-RWs können nicht abspielbar sein, abhängig vom Zustand der zur Aufnahme verwendeten Disc oder Vorrichtung.

MP3:

MP3 ist ein Kompressionsformat. Es ist eine Abkürzung für MPEG Audio Layer 3. MP3 ist eine Art von Audiocode, der durch erheblicher Datenreduzierung von der ursprünglichen Tonquelle mit sehr geringem Tonqualitätsverlust verarbeitet wird.

- Dieses System unterstützt MPEG 1 Layer 3- und VBR-Dateien.
- Während der Wiedergabe einer VBR-Datei kann das Zeitzählwerk im Display von ihrer tatsächlichen Wiedergabezeit abweichen.
- MP3 unterstützt Bitgeschwindigkeiten von 32 bis 320 Kbps.

WMA:

WMA-Dateien sind Advanced-System-Format-Dateien, die Audiodateien enthalten, die mit dem Windows-Media-Player-Codec komprimiert wurden. WMAs wurden von Microsoft als Audioformatdateien für den Windows Media Player entwickelt.

- Die Anzeige „MP3“ und „WMA“ wird aufleuchten, nachdem das Gerät Daten von einer MP3- bzw. einer WMA-Disc gelesen hat.
- WMA unterstützt Bitgeschwindigkeiten von 64 bis 160 Kbps.

CDs oder MP3/WMA-Discs wiedergeben (Fortsetzung)

Weitere Wiedergabe von CDs oder MP3/WMA-Discs

■ CD-/Wiedergabe

- 1 Zum Einschalten der Stromversorgung die ON/STAND-BY-Taste drücken.
- 2 Drücken Sie die CD-Taste auf der Fernbedienung oder wiederholt die FUNCTION-Taste am Hauptgerät, um die CD-Funktion zu wählen.
- 3 Zum Öffnen der Disc-Schublade die OPEN/CLOSE-Taste drücken.
- 4 Die Disc mit der Etikettenseite nach obenweisend auf die Disc-Schublade legen.

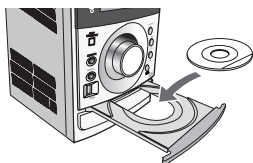

- 5 Zum Schließen der Disc-Schublade die OPEN/CLOSE-Taste drücken.
- 6 Die ►/|| (CD/USB ►/||) -Taste drücken, um mit der Wiedergabe zu beginnen. Ist der letzte Track abgespielt, stoppt das Gerät automatisch.

Vorsicht:

- Legen Sie nicht zwei Discs in eine Disc-Schublade.
- Spielen Sie keine Discs mit speziellen Formen (Herz oder Achteck) ab. Das kann zu Störungen führen.
- Die Disc-Schublade nicht berühren, wenn sich diese bewegt.
- Wenn bei offener Schublade ein Stromausfall eintritt, warten Sie, bis die Stromversorgung wieder hergestellt wird.
- Wenn Radio- oder Fernsehempfang durch den CD-Betrieb gestört wird, das Gerät weiter entfernt vom Radio oder Fernseher aufstellen.
- 8 cm-Discs unbedingt in die Mitte der Disc-Schublade legen.
- Aufgrund der Struktur seiner Disc-Information braucht es länger zum Lesen einer MP3/WMA-Disc als bei einer normalen CD (ungefähr 20 bis 90 Sekunden).

Hinweis für CD- oder MP3/WMA-Discs:

- Wenn während des Schnellvorlaufs der letzte Titel sein Ende erreicht, erscheint „END“ im Display, und der CD-Betrieb wird unterbrochen. Wenn während des Schnellrücklaufs der erste Titel seinen Anfang erreicht, schaltet das Gerät in die Wiedergabe-Betriebsart (nur für CD).
- Wiederbeschreibbare, Multi-Session-Discs mit nicht abgeschlossenen Schreibvorgang können dennoch abgespielt werden.

■ Verschiedene Disc-Funktionen

Funktion	Hauptgerät	Fernbedienung	Betrieb
Wiedergabe 			In der Stopp-Betriebsart drücken.
Stopp 			Drücken während der Wiedergabe.
Pause 			Drücken Sie im Wiedergabe-Modus. Die Taste ►/ drücken, um die Wiedergabe ab der unterbrochenen Stelle fortzusetzen.
Nächste/ vorige Nummer	—		In der Wiedergabe- oder Stopp-Betriebsart drücken. Wenn Sie in der Stopp-Betriebsart die Taste drücken, die Taste ►/ betätigen, um den gewünschten Titel abzuspielen.
Schneller Vorlauf/ Rücklauf	—		In der Wiedergabe-Betriebsart gedrückt halten. Lösen Sie die Taste, um die Wiedergabe fortzusetzen.

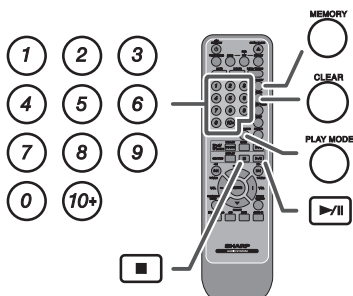

■ Direkter Titel-Suchlauf

Mit Hilfe des numerischen Tasten können die gewünschten Titel auf der laufenden Disc abgespielt werden.

Benutzen Sie die numerischen Tasten auf der Fernbedienung, um während der Wiedergabe der gewählten Disc den gewünschten Titel anzuwählen.

- Die numerischen Tasten gestatten Ihnen, Titel bis zur Nummer 9 auszuwählen.
- Beim Wählen der Nummer 10 oder darüber ist die „10+“-Taste zu verwenden.

A. Zum Beispiel Wahl von 13

- 1 Die „10+“-Taste einmal drücken.
- 2 Die „1“-Taste drücken.
- 3 Die „3“-Taste drücken.

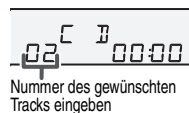

B. Zum Beispiel Wahl von 130

- 1 Die „10+“-Taste zweimal drücken.
- 2 Die „1“-Taste drücken.
- 3 Die „3“-Taste drücken.
- 4 Die „0“-Taste drücken.

Hinweise:

- Es kann keine höhere Titelnummer als die Anzahl von Titeln auf der Disc gewählt werden.
- Während der Zufallswiedergabe ist der direkte Suchlauf nicht möglich.

Beenden der Wiedergabe:

Die ■ (CD/USB ■)-Taste drücken.

■ Wiederholte Wiedergabe

Bei der wiederholten Wiedergabe können ein Titel, alle Titel oder eine programmierte Reihenfolge fortlaufend abgespielt werden.

Wiederholen eines Titels:

Drücken Sie wiederholt die PLAY MODE-Taste, bis „1-REPEAT“ erscheint. Die ►/|| (CD/USB ►/||)-Taste drücken.

Wiederholen aller Titel:

Drücken Sie wiederholt die PLAY MODE-Taste, bis „ALL REPEAT“ erscheint. Die ►/|| (CD/USB ►/||)-Taste drücken.

Wiederholen von gewünschten Titeln:

Die Schritte 1 - 5 im Abschnitt „Programmierte Wiedergabe“ auf Seite 10 durchführen, dann die Taste PLAY MODE wiederholt drücken, bis die Meldung „ALL REPEAT“ erscheint.

Beenden der wiederholten Wiedergabe:

Drücken Sie wiederholt die PLAY MODE-Taste, bis „NORMAL“ erscheint und die Meldung „<-“ erlischt.



Weitere Wiedergabe von CDs oder MP3/WMA-Discs (Fortsetzung)

Zufallswiedergabe

Die Tracks einer Disc können automatisch in der Zufallswiedergabe abgespielt werden.

Zufallswiedergabe aller Titel:

Halten Sie die PLAY MODE-Taste auf der Fernbedienung gedrückt, bis „RANDOM“ erscheint. Die ►/|| (CD/USB ►/||)-Taste drücken.

Beenden der Zufallswiedergabe:

Halten Sie die PLAY MODE-Taste gedrückt, bis „NORMAL“ erscheint und das „R“-Symbol erlischt.

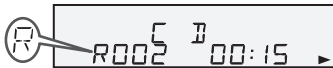

Hinweise:

- Wenn während der Zufallswiedergabe die ►► Taste gedrückt wird, können Sie zum nächsten Titel weitergehen, der vom Zufallsbetrieb gewählt wurde. Die ◀◀ Taste ermöglicht Ihnen jedoch nicht, zum vorherigen Titel zurückzukehren. Der Anfang des laufenden Titels wird gefunden.
- Bei der Zufallswiedergabe wählt und spielt das Gerät automatisch Titel. (Sie können die Titelfolge nicht auswählen.)

Vorsicht:

Drücken Sie nach einer Wiederholung die ■ (CD/USB ■)-Taste. Sonst wird die Disc fortlaufend wiedergegeben.

Programmierte Wiedergabe (CD)

Zur Wiedergabe können Sie bis zu 32 Titel in der gewünschten Reihenfolge wählen.

- 1 In der Stopp-Betriebsart die MEMORY-Taste auf der Fernbedienung drücken, um in die Programmspeicherungs-Betriebsart zu schalten.



- 2 Drücken Sie die Taste ◀◀ oder ►► auf der Fernbedienung, um den gewünschten Titel auszuwählen.



Nummer des gewünschten Tracks eingeben

- 3 Die MEMORY-Taste drücken, um die Titelnummer zu sichern.

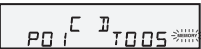

- 4 Für weitere Titel die Schritte 2 - 3 wiederholen. Bis zu 32 Titel können programmiert werden. Drücken Sie wiederholt die MEMORY-Taste, um die eingespeicherten Titel zu überprüfen. Wenn Sie einen Fehler machen, können die programmierten Titel durch Drücken der CLEAR-Taste gelöscht werden.

- 5 Die ►/|| (CD/USB ►/||)-Taste drücken, um mit der Wiedergabe zu beginnen.

Programmierte Wiedergabe (MP3/WMA)

- 1 In der Stopp-Betriebsart die MEMORY-Taste drücken, um in die Programmspeicherungs-Betriebsart zu schalten.



- 2 Drücken Sie die PRESET (▼ oder ▲)-Taste auf der Fernbedienung, um den gewünschten Ordner auszuwählen.

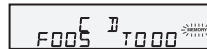

Drücken Sie dann die ◀◀ oder ►►-Taste auf der Fernbedienung, um die gewünschten Titel auszuwählen.

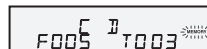

- 3 Drücken Sie die MEMORY-Taste, um die Ordner- und Titelnummer zu speichern.
- 4 Für weitere Ordner/Titel die Schritte 2 - 3 wiederholen. Bis zu 32 Titel können programmiert werden.
- 5 Die ►/|| (CD/USB ►/||)-Taste drücken, um mit der Wiedergabe zu beginnen.

Abbrechen der programmierten Wiedergabe:

Drücken Sie im programmierten Stopp-Modus die Taste ■ (CD/USB ■). Auf der Anzeige erscheint „MEM CLEAR“ und alle programmierten Inhalte werden gelöscht.

Hinzufügen von Titeln zum Programm:

Wenn ein Programm früher abgespeichert worden ist, wird die „MEMORY“-Anzeige angezeigt. Drücken Sie wiederholt die MEMORY-Taste, um zum letzten gespeicherten Programm zu gelangen. Dann den Schritten 2 - 3 folgen, um Titel hinzuzufügen. Die neuen Titel werden nach dem letzten Titel des vorgängigen Programms gespeichert.

Hinweise:

- Wenn eine Disc herausgenommen wird, wird das Programm automatisch annulliert.
- Drücken Sie die ON/STAND-BY-Taste, um in den Bereitschafts-Modus zu gelangen, oder wechseln Sie von der CD-Funktion in eine andere, so wird die programmierte Auswahl gelöscht.
- Während der Programm-Operation ist Zufallswiedergabe nicht möglich.

MP3/WMA-Ordnermodus (nur bei MP3/WMA-Dateien)

Wiedergabe von MP3/WMA-Dateien (Windows Media Audio)

Im Internet gibt es zahlreiche Musik-Seiten, von denen man Musik-Dateien MP3/WMA (Windows Media Audio) herunterladen kann. Befolgen Sie die Anweisungen auf der Website für das Herunterladen dieser Musikdateien. Sie können diese heruntergeladenen Musikdateien durch Brennen einer CD-R/RW Disc abspielen.

- Die heruntergeladenen Song/Dateien sind nur für den persönlichen Gebrauch bestimmt. Jede andere Nutzung des Songs ohne Zustimmung des Eigentümers ist rechtswidrig.

Informationen zur Ordner-Wiedergabereihenfolge

Bei der Aufnahme von MP3/WMA-Dateien in mehreren Ordnern wird für jeden Ordner automatisch eine Ordnernummer vergeben.

Diese Ordner können mit Hilfe der FOLDER-Taste auf der Fernbedienung ausgewählt werden. Ordner, in denen keine Dateien mit unterstütztem Dateiformat vorhanden sind, werden übersprungen, und der nächste Ordner wird ausgewählt.

Beispiel: Einstellen der Ordnernummer, wenn Dateien im MP3/WMA-Format wie nach folgender Abbildung aufgezeichnet werden.

- Der ROOT-Ordner ist als Ordner 1 festgelegt.
- Wie bei Ordnern im ROOT-Ordner (Ordner A und Ordner B) wird der zuvor auf der Disc aufgenommene Ordner als Ordner 2 und Ordner 3 festgelegt.
- Wie bei Ordnern im Ordner A (Ordner C und Ordner D) wird der zuvor auf der Disc aufgenommene Ordner als Ordner 4 und Ordner 5 festgelegt.
- Ordner E in Ordner D existiert, wird als Ordner 6 festgelegt.

- Die Informationen zu Ordner- und Dateireihenfolge sind von der Aufzeichnungssoftware abhängig. Es kann vorkommen, dass das Gerät die Dateien nicht in der erwarteten Reihenfolge abspielt.
- Es können für CD MP3/WMA 255 Ordner und Dateien einschließlich der Ordner, die nicht abspielbare Dateien enthalten, gelesen werden.

Der Ordnermodus kann mit der FOLDER-Taste auf der Fernbedienung ein-/ausgeschaltet werden. Die bei eingeschaltetem Ordnermodus wiedergegebenen Dateien sind anders als bei ausgeschaltetem Ordnermodus.

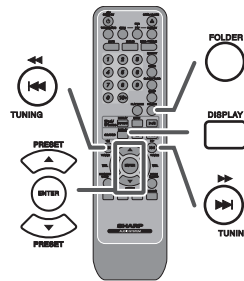
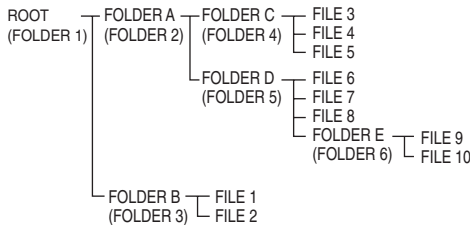

Wiedergabe einer MP3/WMA-CD bei eingeschaltetem Ordnermodus

Zur Wiedergabe einer CD-R/RW.

- CD-Taste drücken und eine MP3/WMA-Disc laden. Nach dem Laden der Disc wird die Disc-Information angezeigt.

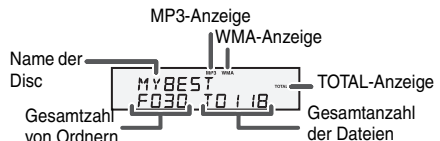

- Drücken Sie die FOLDER-Taste und PRESET (▼ oder ▲)-Taste, um den gewünschten Wiedergabe-ordner zu wählen. (Ordnermodus eingeschaltet)



- Gewünschte, wiederzugebende Datei durch Drücken der ◀◀ oder ▶▶-Taste auswählen.

- Die ▶/|| (CD/USB ▶/||)-Taste drücken. Die Wiedergabe beginnt und der Dateiname wird angezeigt.

- Wenn auf der Disc aufgenommen, werden Titel, Künstler und Album-Name angezeigt.
- Drücken Sie während der Wiedergabe bei aktiviertem Ordner-Modus die PRESET (▼ oder ▲)-Taste, um den Ordner auszuwählen, obwohl der Wiedergabe-/Pausenmodus aktiv ist. Der Wiedergabe-/Pausenmodus wird im ersten Titel des des gewählten Ordnern fortgesetzt.
- Der Anzeigeinhalt kann durch Drücken der DISPLAY-Taste geändert werden.

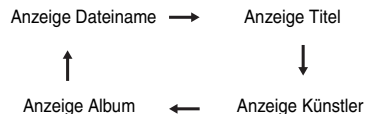

Hinweis:

Die Anzeige „NO SUPPORT“ bedeutet, dass eine „Copyright-geschützt“ WMA-Datei“ oder eine „Nicht unterstützte Wiedergabedatei“ ausgewählt wurde.

Hören von USB-Massenspeicher MP3-Player

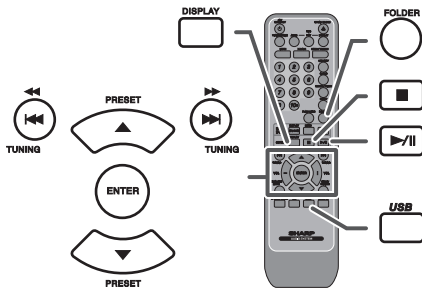
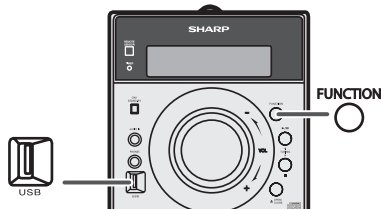

Hinweis:

Dieses Produkt ist nicht mit MTP- und AAC-Dateisystemen von USBMassenspeichern-oder MP3-Geräten kompatibel.

■ Wiedergabe vom USB-/MP3-Player mit deaktiviertem Ordner-Modus

1 Drücken Sie die USB-Taste auf der Fernbedienung oder wiederholt die FUNCTION-Taste am Hauptgerät, um die USB-Funktion zu wählen. Das USB-Speichergerät mit den gespeicherten Dateien im MP3/WMA-Format mit dem Gerät verbinden. Wenn der USB-Speicher mit dem Hauptgerät verbunden ist, werden die Geräteinformationen angezeigt.

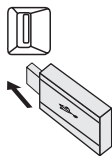

2 Gewünschte, wiederzugebende Datei durch Drücken der ◀◀ oder ▶▶-Taste auswählen.

3 Drücken Sie die ▶/|| (CD/USB ▶/||)-Taste. Die Wiedergabe beginnt und der Dateiname wird angezeigt.

- Der Name des Titels, des Künstlers und des Albums wird angezeigt, sofern diese Informationen auf dem USB-Speichergerät gespeichert sind.
- Der Anzeigehalt kann durch Drücken der DISPLAY-Taste geändert werden.

Hinweis:

Unterbrechen der Wiedergabe (Pause):
Drücken Sie die ▶/|| (CD/USB ▶/||)-Taste.

■ Wiedergabe vom USB-/MP3-Player mit aktiviertem Ordner-Modus

1 Drücken Sie die USB-Taste auf der Fernbedienung oder wiederholt die FUNCTION-Taste am Hauptgerät, um die USB-Funktion zu wählen. Das USB-Speichergerät mit den gespeicherten Dateien im MP3/WMA-Format mit dem Gerät verbinden. Wenn der USB-Speicher mit dem Hauptgerät verbunden ist, werden die Geräteinformationen angezeigt.

2 Drücken Sie die FOLDER-Taste und PRESET (▼ oder ▲)-Taste, um den gewünschten Wiedergabe-ordner zu wählen. Zur Wiedergabe im Ordnermodus mit Schritt 4 fortfahren. Zum Wechseln des Wiedergabeordners die PRESET (▼ oder ▲)-Taste drücken, um einen anderen Wiedergabeordner zu wählen.

3 Gewünschte, wiederzugebende Datei durch Drücken der ◀◀ oder ▶▶-Taste auswählen.

4 Drücken Sie die ▶/|| (CD/USB ▶/||)-Taste. Die Wiedergabe beginnt und der Dateiname wird angezeigt.

- Der Name des Titels, des Künstlers und des Albums wird angezeigt, sofern diese Informationen auf dem USB-Speichergerät gespeichert sind.
- Der Anzeigehalt kann durch Drücken der DISPLAY-Taste geändert werden.

■ Entfernen der USB-Speicher

1 Drücken Sie die ■ (CD/USB ■)-Taste, um die Wiedergabe zu stoppen.

2 USB-Speichergerät vom USB-Anschluss trennen.

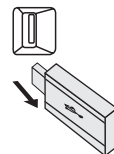

Hinweise:

- SHARP ist nicht für den Verlust von Daten während des Anschlusses des USB-Speichergeräts an das Audiosystem verantwortlich.
- In MP3 und/oder WMA-Formaat komprimierte Dateien können abgespielt werden, wenn das Gerät am USB-Ausgang angeschlossen ist.
- Das Format dieses USB-Speichers unterstützt FAT 16 oder FAT 32.
- SHARP kann nicht gewährleisten, dass alle USB-Speichergeräte mit diesem Audiosystem funktionieren.
- Das USB-Kabel ist nicht für dieses Audio-System, da es am USB-Speichergerät angeschlossen ist. Die Verwendung des USB-Kabels wird die Aktivität des Audio-Systems beeinflussen.
- Dieser USB-Speicher kann nicht über USB-Hub betrieben werden.
- Der USB-Anschluss dieses Geräts ist nicht für eine PC-Verbindung sondern für Musikstreaming mit einem USB-Speichergerät vorgesehen.
- Externer HDD Speicher kann nicht über den USB-Anschluss dieses Geräts wiedergegeben werden.
- Bei hohem Datenvolumen im USB-Speicher kann das Lesen der Daten länger dauern.

Hören von USB-Massenspeicher MP3-Player (Fortsetzung)

Hinweise:

- Dieses Produkt kann WMA und MP3 Dateien wiedergeben. Es wird automatisch den wiederzugebenden Dateityp erkennen. Falls eine nicht wiederzugebende Datei auf diesem Gerät wiedergegeben wird, wird „NO SUPPORT“ angezeigt und die Datei wird automatisch übersprungen. Dies dauert einige Sekunden. Falls, wegen der nicht spezifizierten Datei eine ungewöhnliche Anzeige im Display erscheint, schalten Sie das Gerät aus und anschließend wieder an.
- Dieses Produkt versteht USB-Massenspeichergeräte und MP3-Player. Manchmal kann es aber zu Unregelmäßigkeiten kommen, wenn unerwartete Probleme an einigen Geräten auftreten. Sollte dies vorkommen, schalten Sie das Gerät aus und anschließend wieder an.
- Die USB-Schnittstelle ist nur zur direkten Verbindung an ein USB-Speichermedium ohne Kabel gedacht.
- Während der CD-Funktion wird der MP3-Player nicht geladen.

Fortgeschrittene Wiedergabe von USB

Die folgenden Funktionen sind die gleichen wie für CDs:

	Seite
Direkter Titel-Suchlauf	9
Wiederholte Wiedergabe	9
Zufallswiedergabe	10
Programmierte Wiedergabe	10

Hinweis:

Ist kein USB-Speicher angeschlossen, so erscheint in der Anzeige „NO MEDIA“.

Hinweise:

- Dieser Gerät unterstützt nur das Format „MPEG-1 Audio Layer-3“. (Samplefrequenz fs ist 32, 44,1, 48kHz)
- Die Playbackreihenfolge für MP3-Dateien kann je nach beim Herunterladen verwendeter Software variieren.
- Die von MP3 unterstützte Bitrate beträgt 32-320 Kb/s, WMA ist 64-160 Kb/s.
- Für MP3/WMA-Dateien bitte die Dateierweiterung „.MP3“ bzw. „.WMA“ verwenden. Dateien können nicht wiedergegeben, wenn die Dateierweiterung nicht MP3/WMA ist.
- Wiedergabelisten werden von diesem Gerät nicht unterstützt.
- Dieses Gerät kann Ordnernamen oder Dateinamen von bis zu 32 Zeichen anzeigen.
- Die maximale Anzahl an MP3/WMA-Dateien beträgt 1024. Die maximale Anzahl an Ordnern, einschließlich dem Hauptverzeichnis, beträgt 255, Ordern, die nicht abspielbare.
- Bei der Wiedergabe einer Datei mit variabler Bitrate wird die Wiedergabezeit möglicherweise nicht korrekt angezeigt.
- TITLE, ARTIST und ALBUM sind die einzigen unterstützten ID3TAG Informationen. Der Name des Titels, Künstlers und des Albums können während der Wiedergabe der Datei oder im Pausenmodus durch Drücken der DISPLAY-Taste angezeigt werden.
- WMA-Meta-Tag unterstützt auch Titel-, Künstler- und Albumnamen, die in WMA-Dateien gespeichert sind. Durch Copyright geschützt WMA-Dateien können nicht wiedergegeben werden.

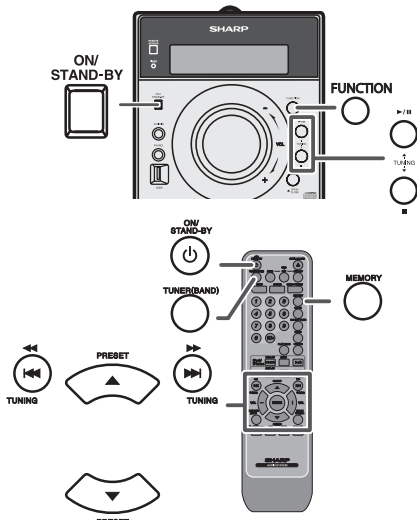

Abstimmung

- 1 Zum Einschalten der Stromversorgung die ON/STAND-BY-Taste drücken.
- 2 Drücken Sie wiederholt auf die FUNCTION-Taste am Hauptgerät oder auf die TUNER (BAND)-Taste an der Fernbedienung, um das gewünschte Frequenzband (FM Stereo, FM Mono oder AM) einzustellen.
- 3 Die TUNING-Taste (▲ oder ▼) (TUNING (◀◀ oder ▶▶))drücken, um den gewünschten Sender einzustellen.
 - **Manuelle Abstimmung:** Drücken Sie wiederholt die TUNING (▲ oder ▼) (TUNING (◀◀ oder ▶▶))-Taste, um den gewünschten Sender einzustellen.
 - **Abstimmautomatik:** Wenn die TUNING (▲ oder ▼) (TUNING (◀◀ oder ▶▶))-Taste mehr als 0,5 Sekunden gedrückt wird, startet der Sendersuchlauf automatisch, und der Tuner stoppt am zuerst empfangbaren Rundfunksender.

Hinweise:

- Wenn Rundfunkstörung auftritt, kann der Sendersuchlauf im selben Augenblick automatisch stoppen.
- Der Sendersuchlauf überspringt Sender von schwachem Signal.
- Zum Stoppen der Abstimmautomatik die TUNING (▲ oder ▼) (TUNING (◀◀ oder ▶▶))-Taste noch einmal drücken.
- Wenn ein RDS (Radio-Daten-System)-Sender eingestellt wird, wird die Frequenz zuerst angezeigt, und dann leuchtet die RDS-Anzeige. Danach erscheint der Sendername.
- Für mit „ASPM“ gespeicherte RDS-Sender kann vollautomatische Abstimmung erzielt werden (siehe Seite 17).

Empfangen einer UKW-Stereosendung:

- Drücken Sie die FUNCTION-Taste (Hauptgerät) oder die TUNER-Taste (BAND) auf der Fernbedienung, um den Stereo-Modus auszuwählen. Die Anzeige „ST“ wird angezeigt. „CD“ erscheint, wenn eine UKW-Sendung in Stereo ist.
- Bei schwachem UKW-Empfang die TUNER (BAND)-Taste drücken, so daß die „ST“-Anzeige erlischt. Der Empfang schaltet auf Mono, und der Klang wird klarer.

Abspeichern eines Senders

Sie können 40 MW- und UKW-Sender abspeichern und per Tastendruck abrufen. (Vorabstimmung)

- 1 Führen Sie die Schritte 1 - 3 unter „Abstimmung“ durch.
- 2 Die MEMORY-Taste drücken.



- 3 Innerhalb von 30 Sekunden die Taste PRESET (▼ oder ▲) drücken, um die Vorwahlkanalnummer anzuwählen. Die Sender einspeichern, und dabei der Reihe nach mit dem Vorwahlkanal 1 beginnen.
- 4 Innerhalb von 30 Sekunden die MEMORY-Taste drücken, um den Sender abzuspeichern. Wenn vor dem Speichern des Senders die „MEMORY“- und Festsendernummernanzeigen erlöschen, die mit dem Schritt 2 beginnende Bedienung wiederholen.
- 5 Die Schritte 1 - 4 wiederholen, um andere Sender zu speichern oder einen Festsender zu ändern. Wenn ein neuer Sender gespeichert wird, wird der Sender gelöscht, der vorher für diesen voreingestellten Kanal gespeichert wurde.

Hinweis:

Die Speicherschutzfunktion sorgt dafür, dass im Falle eines Stromausfalls oder wenn die Stromzufuhr unterbrochen wird, die gespeicherten Sender für einige Stunden erhalten bleiben.

Abrufen eines gespeicherten Senders

Die PRESET (▼ oder ▲)-Taste weniger als 0,5 Sekunden drücken, um den gewünschten Sender zu wählen.

Suchen voreingestellter Sender

Die abgespeicherten Sender können automatisch abgetastet werden. (Sendersuchlauf)

- 1 Drücken sie länger als 0,5 Sekunden die PRESET (▼ oder ▲)-Taste. Die Festsendernummer blinkt und die programmierten Sender werden nacheinander folgend je 5 Sekunden lang empfangen.
- 2 Die Taste PRESET (▼ oder ▲) noch einmal drücken, wenn der gewünschte Sender gefunden wird.

Löschen aller gespeicherten Sender

- 1 Zum Umstellen auf die Bereitschafts-Betriebsart die ON/STAND-BY-Taste drücken.
- 2 Drücken Sie, während Sie die FUNCTION-Taste drücken, die ON/STAND-BY Taste, bis „TUNER CLEAR“ erscheint.

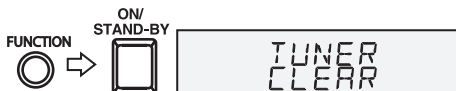

Benutzen des Radio-Daten-Systems (RDS)

RDS ist ein Rundfunkdienst, der heute von einer zunehmenden Zahl von UKW-Sendern angeboten wird. Diese UKW-Sender senden neben ihren regulären Programmsignalen zusätzliche Signale. Sie können ihren Sendernamen und Informationen über die Programmart wie Sport, Musik usw. senden.

Wenn ein RDS-Sender eingestellt wird, werden „RDS“ und der Sendername angezeigt.

„TP“ (Verkehrsfunktion) erscheint auf dem Display, wenn die empfangene Sendung die Verkehrsinformation trägt; „TA“ (Verkehrsdurchsagekennung) erscheint, während eine Verkehrsinformation auf Sendung ist.

Während des Empfangs des Dynamic-PTY-Senders erscheint „PTYI“ (Dynamic-PTY-Anzeige).

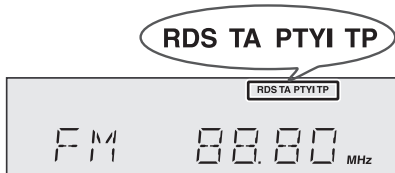

Ein RDS-Sender kann mit Hilfe der Tasten auf der Fernbedienung eingestellt werden.

RDS-Informationen

Bei jedem Druck auf die RDS DISPLAY-Taste ändert sich das Display wie folgt:

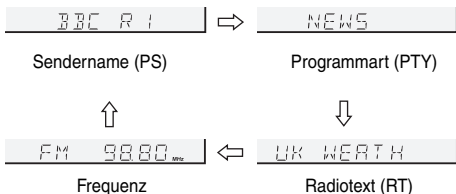
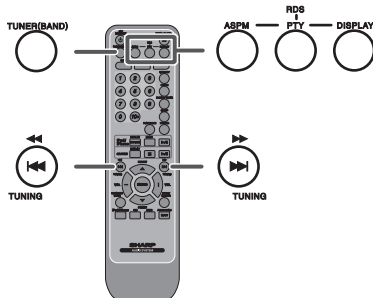

Wenn Sie einen anderen Sender als einen RDS-Sender oder einen RDS-Sender, dessen Signal schwach ist, einstellen, ändert sich das Display in folgender Reihenfolge:

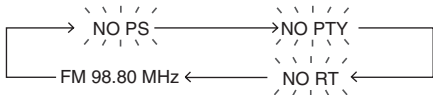

Benutzen des automatischen Senderspeichers (ASPM)

In der ASPM-Betriebsart sucht der Tuner automatisch nach neuen RDS-Sendern. Bis zu 40 Sender können gespeichert werden.

Wenn einige Sender bereits abgespeichert sind, verringert sich die Zahl der speicherbaren neuen Sender entsprechend.

- Drücken Sie die TUNER (BAND)-Taste auf der Fernbedienung oder wiederholt die FUNCTION-Taste am Hauptgerät, um die TUNER-Funktion zu wählen.
- Drücken Sie die RDS ASPM-Taste auf der Fernbedienung.
 - „ASPM“ blinkt etwa 4 Sekunden lang, dann beginnt der Suchlauf (87,50 - 108,00 MHz).



- Wenn ein RDS-Sender gefunden wird, erscheint „RDS“ eine kurze Weile, und der Sender wird abgespeichert.

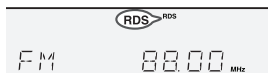

- Nach Abschluß des Suchlaufs wird die Zahl der abgespeicherten Sender 4 Sekunden lang angezeigt und dann erscheint „END“ 4 Sekunden lang.



Abbrechen des ASPM Betriebes, ehe er abgeschlossen ist: Drücken Sie während des Sendersuchlaufs die RDS ASPM-Taste. Die bereits abgespeicherten Sender bleiben im Speicher.

Hinweise:

- Wenn derselbe Sender auf verschiedenen Frequenzen sendet, wird die stärkste Frequenz abgespeichert.
- Jeder Sender, der die gleiche Frequenz hat wie ein bereits gespeicherter, wird nicht noch einmal gespeichert.
- Sind bereits 40 Sender abgespeichert, wird der Suchlauf abgebrochen. Wenn Sie die ASPM-Operation noch einmal durchführen möchten, müssen Sie den Festsenderspeicher löschen.
- Wenn keine Sender abgespeichert worden sind, erscheint „END“ etwa 4 Sekunden lang.
- Bei sehr schwachen RDS-Signalen können keine Sendernamen abgespeichert werden.
- Derselbe Sendername kann in verschiedenen Kanälen gespeichert werden.
- In einem gewissen Gebiet oder in gewissen Zeiträumen können die Sendernamen vorübergehend verschieden sein.

Benutzen des Radio-Daten-Systems (RDS) (Fortsetzung)

Hinweise zum RDS-Betrieb

Wenn eines der folgenden Ereignisse eintritt, bedeutet dies nicht, daß das Gerät defekt ist:

- „PS“, „NO PS“ und ein Sendername erscheinen abwechselnd, und das Gerät funktioniert nicht richtig.
- Wenn ein spezifischer Sender nicht richtig sendet oder ein Sender Prüfungen durchführt, kann die RDS-Empfangsfunktion nicht richtig arbeiten.
- Wenn ein RDS-Sender, dessen Signal zu schwach ist, empfangen wird, können Informationen wie z.B. der Sendername nicht angezeigt werden.
- „NO PS“, „NO PTY“ oder „NO RT“ blinkt etwa 5 Sekunden lang, und dann wird die Frequenz angezeigt.

Hinweise zum Radiotext:

- Die ersten 8 Zeichen des Radiotextes erscheinen 4 Sekunden lang; danach rollen sie über das Display.
- Wenn Sie einen RDS-Sender einstellen, der keinen Radiotext sendet, wird beim Schalten in die Radiotext-Position „NO RT“ angezeigt.
- Während des Empfangs der Radiotext-Daten oder beim Ändern des Textinhalts wird „RT“ angezeigt.

Abrufen von abgespeicherten Sendern

Bestimmen von Programmarten und Wählen von Sendern (PTY-Schlauf):

Sie können einen Sender von den abgespeicherten Sendern suchen, indem Sie die Programmart (Nachrichten, Sport, Verkehrsfunk usw. ... siehe Seite 17) bestimmen.

- 1 Drücken Sie die TUNER-Taste auf der Fernbedienung oder wiederholt die FUNCTION-Taste am Hauptgerät, um die TUNER-Funktion zu wählen.
- 2 Die RDS PTY-Taste auf der Fernbedienung drücken.



„SELECT“ und „PTY TI“ erscheinen etwa 6 Sekunden lang abwechselnd.

- 3 Innerhalb von 6 Sekunden die Taste **◀◀** oder **▶▶** drücken, um die Programmart auszuwählen.



Bei jedem Tastendruck erscheint die Programmart. Wird die Taste länger als 0,5 Sekunden gedrückt gehalten, erscheint die Programmart fortlaufend.

- 4 Während die ausgewählte Programmart blinkt (innerhalb von 6 Sekunden), die RDS PTY-Taste noch einmal drücken.



Die gewählte Programmart leuchtet 2 Sekunden lang, dann erscheint „SEARCH“, und der Suchlauf beginnt.

Hinweise:

- Hat das Display zu blinken aufgehört, wiederholen Sie das Verfahren ab Schritt 2. Wird eine gewünschte Programmart gefunden, blinkt die entsprechende Kanalnummer 8 Sekunden lang; danach leuchtet der Sendername ständig.
- Wenn Sie einen anderen Sender hören möchten, der dieselbe Programmart ausstrahlt, die RDS PTY-Taste drücken, während die Kanalnummer oder der Sendername blinkt. Das Gerät sucht dann nach einem nächsten Sender.
- Wenn kein Sender gefunden werden kann, erscheint „NOT FOUND“ 4 Sekunden lang.

Wenn Sie den Verkehrsfunk auswählen:

Wenn Sie in Schritt 3 den Verkehrsfunk (TP) auswählen, erscheint „TP“.

(Dies bedeutet nicht, daß Sie zu der Zeit die Verkehrsinformation hören können.)

Wenn die Verkehrsinformation gesendet wird, erscheint „TA“.

Benutzen des Radio-Daten-Systems (RDS) (Fortsetzung)

Beschreibungen der PTY(Programmartenkennung)-Codes, TP (Verkehrsfunkennung) und TA (Verkehrsdurchsagekennung)

Sie können die folgenden PTY-, TP- und TA-Signale suchen und empfangen.

NEWS	Kurze Beschreibungen über Fakten, Ereignisse und öffentlich ausgedrückte Ansichten, Reportagen und Tatsachen.
AFFAIRS	Programm über aktuelle Nachrichten, im allgemeinen in verschiedener Behandlungsweise oder Konzeption, einschließlich Debatte oder Analyse.
INFO	Beratungsprogramm (im weitesten Sinne).
SPORT	Sportprogramm.
EDUCATE	Bildungsprogramm (fundamental).
DRAMA	Alle Hörspiele und Serien.
CULTURE	Kulturprogramme (national oder regional, einschließlich Sprache, Theater usw.)
SCIENCE	Programme über Naturwissenschaft und Technik.
VARIED	Unterhaltungsprogramme, die von den anderen Kategorien nicht abgedeckt werden. Beispiele: Quiz, Ratespiele, Interviews mit bekannten Persönlichkeiten.
POP M	Populäre Musik, oft abhängig von den gegenwärtigen oder letzten Plattenverkaufslisten.
ROCK M	Moderne Musik, normalerweise geschrieben und aufgeführt von jungen Musikern.
EASY M	Aktuelle Unterhaltungsmusik im Gegensatz zu Pop, Rock oder Klassik oder speziellen Musikrichtungen wie Jazz oder Country. Die Musik dieser Kategorie ist oft, aber nicht immer, vokal und im Allgemeinen kurz.
LIGHT M	Populäre, klassische Musik. Zum Beispiel Instrumentalmusik und Vokal- oder Chorwerke.
CLASSICS	Aufführungen von hauptsächlich Orchesterstücken, Sinfonien, Kammermusik usw. einschließlich großer Oper.
OTHER M	Musikstile, die keiner der anderen Kategorien zugeordnet werden können. Besonders spezielle Musikrichtungen wie Rhythm & Blues oder Reggae.
WEATHER	Wetterberichte, -vorhersagen und -information.
FINANCE	Börsenberichte, Handel, Geschäft usw.
CHILDREN	Programme, die auf ein junges Publikum abgezielt sind (in erster Linie Unterhaltung und Interesse).
SOCIAL	Programme für Personen und über Themen, die sie persönlich oder als Gruppe betreffen: Zum Beispiel Soziologie, Geschichte, Geographie, Psychologie und Gesellschaft.
RELIGION	Glauben einschließlich eines Gottes oder Göttern, der Natur der Existenz und Ethik.

PHONE IN	Mitglieder der Öffentlichkeit, die ihre Ansichten telefonisch oder im öffentlichen Forum äußern.
TRAVEL	Features und Programme über Reisen in nahe und ferne Orte, Pauschalreisen sowie Reiseideen und-gelegenheiten. Nicht verwendet für Durchsagen über Probleme, Verzögerungen oder Straßenbauarbeiten, welche die augenblickliche Reise beeinflussen, wo TP/TA benutzt werden sollte.
LEISURE	Programme über Freizeitaktivitäten, an denen der Hörer (die Hörerin) teilnehmen könnte. Zum Beispiel Gartenarbeit, Fischen, Antiquitätensammlung, Kochen, Nahrung & Wein usw.
JAZZ	Polyphone, synkopierte Musik, charakterisiert durch Improvisation.
COUNTRY	Songs, die aus der musikalischen Tradition der Südstaaten von Amerika entstehen oder sie fortsetzen. Charakterisiert durch eine schlichte Melodie und narrative Handlung.
NATION M	Gegenwärtige populäre Musik der Nation oder des Gebiets in Muttersprache, im Gegensatz zu internationalem „Pop“ in Englisch, der normalerweise von Amerika oder Großbritannien inspiriert ist.
OLDIES	Musik aus dem sogenannten „goldenen Zeitalter“ populärer Musik.
FOLK M	Musik, die der musikalischen Kultur einer besonderen Nation entspricht, normalerweise gespielt auf akustischen Instrumenten. Die Erzählung oder Story kann sich auf geschichtliche Ereignisse oder Leute stützen.
DOCUMENT	Programme über sachliche Angelegenheiten, präsentiert in einem recherchierenden Stil.
TEST	Sendung beim Prüfen von Notsendegerät oder Empfängern.
ALARM	Information über Naturkatastrophen.
NONE	Keine Programmart (nur Empfang).
TP	Sendungen, in denen Verkehrsdurchsagen gebracht werden.
TA	Verkehrsdurchsagen sind auf Sendung.

Timer- und Sleep-Funktion (Nur Fernbedienung)

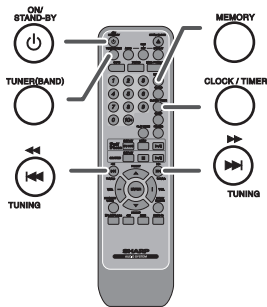

Timer-Wiedergabe:

Das Gerät schaltet sich ein und gibt die gewünschte Quelle (CD, TUNER, USB, iPod, AUDIO IN) zur voreingestellten Zeit wieder.

Das Gerät besitzt 2 Timer-Arten: ONCE TIMER und DAILY TIMER.

Once-Timer:

Die Once-Timer-Wiedergabe funktioniert nur einmal zu der voreingestellten Zeit.

Daily-Timer:

Die Daily-Timer-Wiedergabe funktioniert täglich zu der gleichen voreingestellten Zeit. Den Timer einstellen, um beispielsweise jeden Morgen aufzuwachen.

Gemeinsame Verwendung des Once- und des Daily-Timers:

Verwenden Sie z.B. den Once-Timer zum Aufnehmen eines Rundfunkprogramms und den Daily-Timer zum Wecken.

- 1 Den Daily-Timer einstellen (Seiten 18 - 19).
- 2 Den Once-Timer einstellen (Seiten 18 - 19).

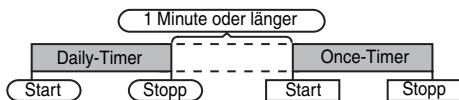

■ Timer-Wiedergabe

Vor dem Einstellen des Timers:

- Prüfen, ob die Uhr richtig gestellt ist (siehe Seite 6). Wenn nicht eingestellt, können Sie nicht die Timer-Funktion verwenden.
- Timer-Wiedergabe: Stecken Sie den USB-Kabel ein, legen Sie die Diskette ein oder schließen Sie den iPod an.



- 1 Zum Einschalten der Stromversorgung die ON/STAND-BY-Taste drücken.
- 2 Halten Sie die CLOCK/TIMER-Taste gedrückt.
- 3 Innerhalb von 10 Sekunden die Taste ◀◀ oder ▶▶ drücken, um „ONCE SET“ oder „DAILY SET“ anzuwählen; danach die MEMORY-Taste betätigen. Die Uhr richtig stellen, wenn „ONCE SET“ oder „DAILY SET“ nicht erscheint.

- 4 Innerhalb von 10 Sekunden die Taste ◀◀ oder ▶▶ drücken, um „TIMER SET“ anzuwählen; danach die MEMORY-Taste betätigen.
- 5 Stellen Sie die Stunde mit der Taste ◀◀ oder ▶▶ ein und bestätigen Sie mit der MEMORY-Taste.
- 6 Stellen Sie die Minuten mit der Taste ◀◀ oder ▶▶ ein und bestätigen Sie mit der MEMORY-Taste.
- 7 Nach den Schritten 5 und 6 die Endzeit einstellen.
- 8 Wählen Sie die Quelle für die Timer-Wiedergabe (CD, TUNER, USB, iPod oder AUDIO IN) mit der Taste ◀◀ oder ▶▶. Die MEMORY-Taste drücken. Wenn Sie den Tuner wählen, einen Sender mit Hilfe der Taste ◀◀ oder ▶▶ auswählen, und dann die MEMORY-Taste drücken. Wenn kein Sender programmiert worden ist, wird „NO PRESET“ angezeigt, und die Timer-Einstellung wird annulliert.
- 9 Die Lautstärke mit der VOLUME-Regler einstellen, dann die MEMORY-Taste drücken. Die Lautstärke nicht zu laut stellen.
- 10 Um in den Bereitschaftsbetrieb zu schalten, die ON/STAND-BY-Taste drücken. Die „TIMER“-Anzeige leuchtet auf, und das Gerät ist bereit zur Timer-Wiedergabe.

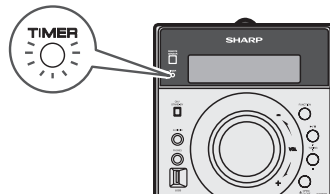

- 11 Beim Erreichen der voreingestellten Zeit beginnt Wiedergabe. Die Lautstärke erhöht sich allmählich, bis sie den voreingestellten Pegel erreicht. Während der Timer-Wiedergabe blinkt „◉“-Anzeige. Während der Timer-Wiedergabe blinkt „DAILY“-Anzeige.
- 12 Beim Erreichen der Timer-Endzeit schaltet das System automatisch in die Bereitschafts-Betriebsart.

Once-Timer:

Der Timer wird deaktiviert.

Daily-Timer:

Der Timer wird zur gleichen Zeit am Tag aktiv. Dies dauert an, bis die Daily-Timer-Einstellung annulliert wird. Bei Nichtverwendung den Daily-Timer deaktivieren.

Timer- und Sleep-Funktion (Nur Fernbedienung) (Fortsetzung)

Hinweise:

- Beim Betrieb der Timer-Wiedergabe mit einem anderen Gerät, das an ein USB-Gerät oder an AUDIO IN-Buchse angeschlossen ist, wählen Sie in Schritt 8 „USB“ oder „AUDIO IN“.
- Dieses Gerät schaltet sich automatisch in den Stand-by-Modus. Das angeschlossene Gerät schaltet sich jedoch nicht ein oder aus. Befolgen Sie Schritt „**Timer-Einstellungen löschen**“ auf dieser Seite, um die Timer-Wiedergabe anzuhalten.

Timer-Einstellungen überprüfen:

- 1 Schalten Sie den Strom ein und halten Sie die CLOCK/TIMER-Taste gedrückt.
- 2 Innerhalb von 10 Sekunden die Taste ◀◀ oder ▶▶ drücken, um „ONCE SET“ oder „DAILY SET“ anzuwählen; danach die MEMORY-Taste betätigen.
- 3 Innerhalb von 10 Sekunden die Taste ◀◀ oder ▶▶ drücken, um „TIMER CALL“ anzuwählen; danach die MEMORY-Taste betätigen.

Timer-Einstellungen löschen:

- 1 Schalten Sie den Strom ein und halten Sie die CLOCK/TIMER-Taste gedrückt.
- 2 Innerhalb von 10 Sekunden die Taste ◀◀ oder ▶▶ drücken, um „ONCE SET“ oder „DAILY SET“ anzuwählen; danach die MEMORY-Taste betätigen.
- 3 Innerhalb von 10 Sekunden die Taste ◀◀ oder ▶▶ drücken, um „TIMER OFF“ anzuwählen; danach die MEMORY-Taste betätigen. Der Timer wird deaktiviert (die eingestellten Inhalte werden nicht annulliert).

Wiederverwendung der gespeicherten

Timereinstellung:

Die Timer-Einstellung wird abgespeichert, wenn sie einmal eingegeben wird. Um dieselbe Einstellung wieder zu verwenden, die folgenden Bedienungsschritte durchführen.

- 1 Schalten Sie den Strom ein und halten Sie die CLOCK/TIMER-Taste gedrückt.
- 2 Innerhalb von 10 Sekunden die Taste ◀◀ oder ▶▶ drücken, um „ONCE SET“ oder „DAILY SET“ anzuwählen; danach die MEMORY-Taste betätigen.
- 3 Innerhalb von 10 Sekunden die Taste ◀◀ oder ▶▶ drücken, um „TIMER ON“ anzuwählen; danach die MEMORY-Taste betätigen.
- 4 Um in den Bereitschaftsbetrieb zu schalten, die ON/STAND-BY-Taste drücken.

■ Sleep-Funktion

Radio, CD, iPod und USB können automatisch ausgeschaltet werden.

- 1 Die gewünschte Tonquelle wiedergeben.
- 2 Drücken Sie die SLEEP-Taste.
- 3 Drücken Sie innerhalb von 10 Sekunden wiederholt die SLEEP-Taste, um die Zeit einzustellen.
10 → 20 → 30 → 80 → 90
- 4 „SLEEP“ erscheint.
- 5 Nach Ablauf der voreingestellten Zeit schaltet das Gerät in die Bereitschafts-Betriebsart. 1 Minute vor Abschluß der Sleep-Funktion wird die Lautstärke leiser gestellt.

Überprüfen der verbleibenden Einschlafzeit:

- 1 Während „SLEEP“ auf dem Display erscheint, die SLEEP-Taste drücken.

Abbrechen der Sleep-Funktion:

Die ON/STAND-BY-Taste drücken, während „SLEEP“ auf dem Display angezeigt wird. Um die Sleep-Funktion abzubrechen, ohne das System auf die Bereitschafts-Betriebsart zu stellen, folgendermaßen vorgehen.

- 1 Während „SLEEP“ auf dem Display erscheint, die SLEEP-Taste drücken.
- 2 Drücken Sie innerhalb von 10 Sekunden wiederholt die SLEEP-Taste, um „SLEEP 00“ einzustellen.

■ Gleichzeitiges Benutzen der Timer- und Sleep-Funktion

Sleep-Timer und Timer-Wiedergabe:

Sie können beispielsweise beim Rundfunkempfang einschlafen und nächsten Morgen durch CD-Wiedergabe aufwachen.

- 1 Die Einschlafzeit einstellen (siehe oben, Schritte 1 - 5).
- 2 Beim Einstellen des Sleep-Timers auch die Timer-Wiedergabe einstellen (Schritte 2 - 9, Seite 18).

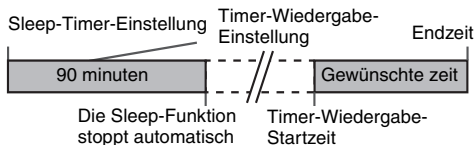

Portalegeräte und Kopfhörer anschließen

Das Anschlußkabel gehört nicht zum Lieferumfang. Kaufen Sie ein im Handel erhältliches Kabel wie unten dargestellt.

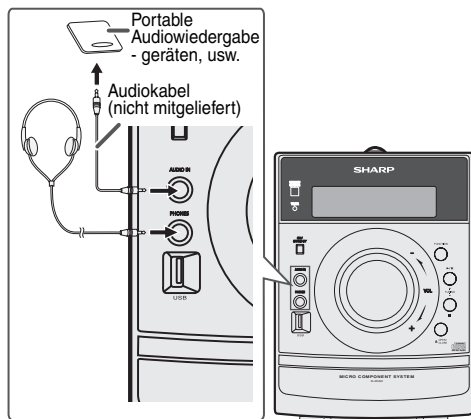

Musik von portablen Audiowiedergabegeräten, usw. hören

- Mit Hilfe eines Anschlußkabels das portables Audiowiedergabegeräten usw. an die Buchse AUDIO IN anschließen. Beim Benutzen eines Videogeräts den Tonausgang an dieses Gerät und den Bildausgang an ein Fernsehgerät anschließen.
- Zum Einschalten der Stromversorgung die ON/STAND-BY-Taste drücken.
- Drücken Sie die AUDIO IN-Taste auf der Fernbedienung oder wiederholt die FUNCTION-Taste am Hauptgerät, um die AUDIO IN-Funktion zu wählen.
- Das angeschlossene Gerät wiedergeben. Wenn der Lautstärkepegel des angeschlossenen Geräts zu hoch eingestellt ist, kann das eine Verzerrung des Tons zur Folge haben. Verringern sie in solch einem Fall die Lautstärke des angeschlossenen Geräts. Erhöhen Sie die Lautstärke des angeschlossenen Geräts, wenn der Lautstärkepegel zu niedrig ist.

Hinweis:

Das Gerät weiter entfernt vom Fernseher verlegen, um Störgeräusche zu verhindern.

Kopfhörer

- Schalten Sie das Gerät nicht bei hoher Lautstärkeeinstellung ein und hören Sie der Musik in angemessener Lautstärke zu. Überhöhter Schalldruck von den Kopfhörern kann zu einem Hörverlust führen.
- Vor dem Anschließen oder Trennen des Kopfhörers die Lautstärke vermindern.
- Einen Kopfhörer mit 3,5 mm Stecker und 16 Ohm bis 50 Ohm Impedanz verwenden. Die empfohlene Impedanz ist 32 Ohm.
- Beim Anschließen des Kopfhörers werden die Lautsprecher automatisch getrennt. Die Lautstärke mit dem VOLUME-Regler einstellen.

Fehlersuchtablelle

Viele scheinbare Probleme können vom Benutzer ohne Anforderung eines Kundendiensttechnikers gelöst werden. Falls mit diesem Produkt irgendetwas nicht in Ordnung zu sein scheint, die folgenden Punkte überprüfen, bevor Sie sich an einen autorisierten SHARP-Fachhändler oder an ein SHARP-Kundendienstzentrum wenden.

Allgemeines

Symptom	Mögliche Ursache
● Die Uhr ist nicht richtig gestellt.	● Trat ein Stromausfall ein? Die Uhr wieder einstellen. (Siehe Seite 6)
● Das Gerät reagiert nicht auf Betätigung einer Taste.	● Das Gerät auf die Bereitschafts-Betriebsart stellen und dann wieder einschalten. ● Wenn das Gerät noch nicht richtig funktioniert, es zurücksetzen. (Siehe Seite 21)
● Kein Ton ist zu hören.	● Ist der Lautstärkepegel auf „MIN“ gestellt? ● Ist der Kopfhörer angeschlossen? ● Sind die Lautsprecherkabel getrennt?

CD-Player

Symptom	Mögliche Ursache
● Die Wiedergabe ist nicht aktiv.	● Ist die Disc verkehrt herum eingelegt?
● Wiedergabe stoppt in der Mitte eines Titels oder der Titel wird nicht richtig wiedergegeben.	● Entspricht die Disc der Norm? ● Ist die Disk verformt oder zerkratzt?
● Während der Wiedergabe kommt es zu Aussetzern oder Wiedergabe stoppt in der Mitte eines Titels.	● Ist das Gerät übermäßigen Erschütterungen ausgesetzt? ● Ist die Disc sehr schmutzig? ● Hat sich im Gerät Kondensation gebildet?

Fernbedienung

Symptom	Mögliche Ursache
● Die Fernbedienung funktioniert nicht.	● Ist das Netzkabel des Gerätes angeschlossen? ● Ist die Polarität der Batterie richtig? ● Sind die Batterien erschöpft? ● Ist der Abstand oder Winkel falsch? ● Empfängt der Fernbedienungssensor starkes Licht?

Tuner

Symptom	Mögliche Ursache
● Das Radio erzeugt ungewöhnliches, andauerndes Rauschen.	● Befindet sich das Gerät in der Nähe des Fernsehgerätes oder des Computers? ● Ist die UKW-Antenne oder MW-Rahmenantenne richtig aufgestellt? Die Antenne weiter entfernt vom Netzkabel verlegen.

Fehlersuchtablelle (Fortsetzung)

■ USB

Symptom	Mögliche Ursache
● Gerät kann nicht gefunden werden.	<ul style="list-style-type: none"> ● Steht eine MP3/WMA-Datei zur Verfügung? ● Ist das Gerät ordnungsgemäß angeschlossen? ● Ist es ein MTP Gerät? ● Enthält das Gerät nur die AAC-Datei?
● Die Wiedergabe ist nicht aktiv.	<ul style="list-style-type: none"> ● Ist die WMA Datei urheberrechtlich geschützt? ● Ist es eine falsche MP3-Datei?
<ul style="list-style-type: none"> ● Falsche Zeitanzeige. ● Falscher Dateiname wird angezeigt. 	<ul style="list-style-type: none"> ● Wird die Variable Bitrate-Datei wiedergegeben? ● Enthält der Datei-Name chinesische oder japanische Schriftzeichen?

■ iPod und iPhone

Symptom	Mögliche Ursache
● Es ist kein Ton zu hören. Auf dem Fernseher/Monitor erscheint kein Bild.	<ul style="list-style-type: none"> ● Der iPod oder iPhone spielt nicht. ● Der iPod oder iPhone ist nicht richtig an das Gerät angeschlossen. ● Ist das Netzkabel des Gerätes angeschlossen? ● Das Videokabel ist nicht richtig angeschlossen. ● Die Auswahl für den Fernseher/Monitor-Eingang ist nicht richtig eingestellt. ● Das Feature iPod TV aus wurde nicht auf Video-Ausgabe eingestellt.
● Der iPod oder iPhone lädt nicht.	<ul style="list-style-type: none"> ● Der iPod oder iPhone macht keinen richtigen Kontakt mit dem Anschluss. ● Verwendung eines iPods (3^{ten} Generation). ● Der iPod oder das iPhone werden nicht unterstützt. Siehe Seite 6 für kompatible Modelle.
● „This accessory is not made to work with iPhone“ oder „This accessory is not supported by iPhone“ erscheint auf dem iPhone-Display.	<ul style="list-style-type: none"> ● Die iPhone-Batterie ist schwach. iPhone bitte aufladen. ● Das iPhone ist nicht richtig angedockt.

■ Kondensation

Plötzliche Temperaturschwankungen und Lagerung oder Betrieb in einer extrem feuchten Umgebung können Kondensatbildung im Gehäuse (CD-Abtaster usw.) auf dem Sender der Fernbedienung verursachen. Kondensat kann zu Funktionsstörungen des Geräts führen. Sollte dieser Fall eintreten, das Gerät eingeschaltet lassen, ohne eine Disc einzulegen, bis die normale Wiedergabe möglich ist (ca. 1 Stunde). Vor Handhaben der Fernbedienung jedes Kondensat auf dem Sender mit einem weichen Tuch abwischen.

■ Wenn eine Störung auftritt

Wenn dieses Produkt von starker externer Interferenz (mechanischer Stoß, übermäßige statische Elektrizität, anormale Speisespannung infolge von Blitz usw.) beeinflusst oder falsch betrieben wird, kann es nicht korrekt funktionieren.

Wenn derartige Störungen auftreten, wie folgt vorgehen:

- 1 Das Gerät auf die Bereitschafts-Betriebsart stellen und die Stromversorgung wieder einschalten.
- 2 Ist das Gerät nicht in den vorherigen Zustand zurückgesetzt, ziehen Sie den Stecker aus der Steckdose, stecken Sie ihn wieder hinein und schalten Sie das Gerät an.

Hinweis:

Wenn die obigen Bedienungsschritte keinen Erfolg aufweisen, den gesamten Speicher durch Zurücksetzen des Gerätes löschen.

■ Werkseinstellung, Löschen des Speichers

- 1 Um in den Bereitschaftsbetrieb zu schalten, die ON/STAND-BY-Taste drücken.
- 2 Drücken Sie, während Sie die OPEN/CLOSE-Taste drücken, die ON/STAND-BY Taste, bis „ALL CLEAR“ erscheint.



Vorsicht:

Durch diese Bedienungsschritte werden alle abgespeicherten Daten einschließlich Uhr- und Timer-Einstellungen, Tuner-Voreinstellung sowie CD-Programm gelöscht.

■ Vor dem Transportieren des Geräts

Nehmen Sie den iPod, das USB-Speichergerät oder die Diskette aus dem Gerät. Stellen Sie das Gerät dann in den Bereitschafts-Modus. Tragen Sie das Gerät nicht mit angeschlossenem iPod oder USB-Speichergerät und mit eingelegter Diskette, da dies zu Schäden am Gerät führen kann.

■ Pflege der Compact Discs

Compact Discs sind ziemlich widerstandsfähig gegen Beschädigungen, jedoch können infolge einer Staubansammlung auf der Discoberfläche Falschabtastungen auftreten. Für eine optimale CD-Wiedergabe die folgenden Punkte beachten.

- Auf die Disc darf nichts geschrieben werden, insbesondere nicht auf die Seite ohne Etikett; hier werden die Tonsignale abgetastet. Beschreiben Sie diese Oberfläche nicht.
- Die Discs nicht direkter Sonnenbestrahlung, Hitze oder Feuchtigkeit aussetzen.
- Die CDs immer am Rand halten. Durch Fingerabdrücke, Schmutz oder Wasser auf den CDs können Störgeräusche oder falsche Abtastungen verursacht werden. Wenn eine CD schmutzig ist oder nicht einwandfrei abgespielt wird, sie mit einem weichen, trockenen Tuch von der Mitte dem Radius entlang nach Außen abwischen.

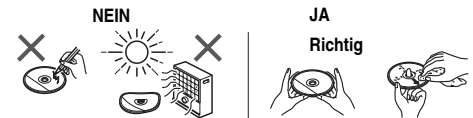

Wartung

■ Reinigen des Gehäuses

Das Gehäuse mit einem weichen Tuch und einem verdünnten Seifenwasser regelmäßig reinigen und dann mit einem trockenen Tuch nachwischen.

Vorsicht:

- Keine Chemikalien (Benzin, Farbverdünnungsmittel usw.) verwenden. Dies könnte das Gehäuse beschädigen.
- Niemals das Innere des Geräts ölen. Das kann zu Störungen führen.

Technische Daten

Bedingt durch fortlaufende technische Verbesserungen behält sich SHARP das Recht vor, das Design und die Spezifikationen ohne vorherige Ankündigung ändern zu können. Die angegebenen Leistungswerte stellen die Nennwerte einer in Serienherstellung produzierten Einheit dar. Geringe Abweichungen bei einzelnen Geräten sind möglich.

Allgemeines

Spannungsversorgung	Wechselspannung 220 - 240 V ~ 50/60 Hz
Leistungsaufnahme XL-DH330PH	Einschalten: 45 W Bereitschaft: 0,4 W (*)
Leistungsaufnahme XL-DH360PH	Einschalten: 50 W Bereitschaft: 0,4 W (*)
Abmessungen	Breite: 165 mm Höhe: 220 mm Tiefe: 235 mm
Gewicht XL-DH330PH	4,1 kg
Gewicht XL-DH360PH	4,1 kg

(*) Dieser Leistungsaufnahmewert wird erhalten, wenn die Demonstrations-Betriebsart ausgeschaltet wird. Siehe Seite 4 zum Abbrechen der Demonstrations-Betriebsart.

Verstärker

Ausgangsleistung XL-DH330PH	PMPO: 280 W MPO: 140 W (70 W + 70 W) (10% T.H.D.) RMS: 100 W (50 W + 50 W) (10% T.H.D.) RMS: 66 W (33 W + 33 W) (1% T.H.D.)
Ausgangsleistung XL-DH360PH	PMPO: 440 W MPO: 220 W (110 W + 110 W) (10% T.H.D.) RMS: 160 W (80 W + 80 W) (10% T.H.D.) RMS: 100 W (50 W + 50 W) (1% T.H.D.)
Ausgänge	Lautsprecher: 4 Ohm Kopfhörer: 16 - 50 Ohm (empfohlen: 32 Ohm)
Eingänge	Audio In (Audiosignal): 250 mV/47 k Ohm

CD-Player

Typ	Single Disk Multi-Mode Compact Disc Player
Signalabtastung	Kontaktloser 3-Strahl-Halbleiter-Laser-Abtaster
D/A-Umsetzer	Multi-Bit-D/A-Umsetzer
Frequenzgang	20 - 20.000 Hz
Dynamikbereich	90 dB (1 kHz)

USB

USB Hostinterface	<ul style="list-style-type: none"> ● Unterstützt USB 1.1 (Volle Geschwindigkeit)/ 2.0 Massenspeicher-Klasse. ● Unterstützt nur Bulk und CBI-Protokoll.
Unterstützungsdatei	<ul style="list-style-type: none"> ● MPEG 1 Layer 3 ● WMA (Nicht DRM)
Bitratenunterstützung	<ul style="list-style-type: none"> ● MP3 (32 ~ 320 kbps) ● WMA (64 ~ 160 kbps)
Sonstiges	<ul style="list-style-type: none"> ● Die maximale Anzahl an MP3/WMA-Dateien beträgt 1024. ● Die maximale Anzahl an Ordnern, einschließlich dem Hauptverzeichnis, beträgt 255. ● TITLE, ARTIST und ALBUM sind die einzigen unterstützten ID3TAG Informationen. ● Unterstützt ID3TAG Version 1 und 2.
Dateiunterstützungssystem	<ul style="list-style-type: none"> ● Unterstützt USB-Geräte mit Microsoft Windows/DOS/FAT 12/ FAT 16/ FAT 32. ● 2 kByte Blocklänge für den Sektor.

Tuner

Frequenzbereich	UKW: 87,5 - 108 MHz MW: 522 - 1.620 kHz
------------------------	--

Lautsprecher (CP-DH330PH)

Typ	2-Wege-Lautsprechersystem 5 cm-Hochtöner 10 cm-Tieftöner
Max. Belastbarkeit	100 W
Nennbelastbarkeit	50 W
Impedanz	4 Ohm
Abmessungen	Breite: 148 mm Höhe: 220 mm Tiefe: 163 mm
Gewicht	je 1,6 kg

Lautsprecher (CP-DH360PH)

Typ	2-Wege-Lautsprechersystem 5 cm-Hochtöner 12 cm-Tieftöner
Max. Belastbarkeit	160 W
Nennbelastbarkeit	80 W
Impedanz	4 Ohm
Abmessungen	Breite: 148 mm Höhe: 220 mm Tiefe: 192 mm
Gewicht	je 2,1 kg