

Dampfbügelstation Vapo Fer III

Bedienungsanleitung; Seite 1

DFI

Fer à repasser avec générateur de vapeur Vapo Fer III

Mode d'emploi; page 19

Ferro da stiro con generatore di vapore Vapo Fer III

Istruzioni per l'uso; pagina 35



Congratulazioni!

Con l'acquisto di questo apparecchio vi siete assicurati un prodotto di alta qualità, realizzato con la massima cura.

Vi preghiamo di studiare le presenti istruzioni per l'uso prima della messa in funzione e di osservare le avvertenze relative alla sicurezza!

Coloro che non hanno preso conoscenza delle istruzioni d'uso non sono autorizzati all'utilizzo dell'apparecchio.

Sommario

	Pagina		Pagina
Avvertenze di sicurezza	26	Pulizia	44
Indicazioni in merito alle istruzioni	27	– Apparecchio	44
Disimballaggio	27	– Parti in plastica	44
Elenco delle parti e degli elementi di comando	28	Custodia	44
Brevi istruzioni d'uso	29	Manutenzione	45
Messa in funzione	30	– Sostituire l'anello di guarnizione	45
– Prima dell'uso	30	Disturbi di funzionamento	46
– Uso dell'apparecchio	30	Accessori	47
– Installazione	31	Smaltimento	47
– Informazioni concernenti l'acqua	39	Dati tecnici	48
– Riempire d'acqua	39		
– Regolazione della temperatura	40		
– Regolazione dell'apparecchio	40		
– Stirare col vapore	41		
– Rabbocco con acqua	42		
– Stirare senza vapore	43		



Avete acquistato l'apparecchio. Prendetevi ora un attimo di tempo e leggete con attenzione e per intero le presenti istruzioni, prima di allacciare il vostro apparecchio alla rete. Le istruzioni contengono importanti informazioni in merito alla sicurezza e all'uso.

• Impiego conforme

L'apparecchio è destinato esclusivamente all'uso domestico. Modifiche tecniche o usi impropri dell'apparecchio sono severamente vietati, a causa del pericolo che potrebbe derivarne!

• Utenti autorizzati

Tutte le persone designate all'installazione, all'azionamento, alla manutenzione e alla riparazione dell'apparecchio devono essere formate e addestrate per svolgere questi compiti. Le persone che non avessero sufficientemente assimilato il manuale d'istruzioni, i bambini, e coloro che si trovassero sotto l'influsso di alcol, droghe o medicinali devono astenersi dall'uso dell'apparecchio, o devono farlo sotto sorveglianza.

• Alimentazione elettrica

Non toccate mai le parti sotto tensione! Esse possono trasmettere una scossa elettrica che può provocare gravi ferite e perfino la morte. Collegare l'apparecchio solo alla corrente alternata con una tensione di 220 – 240 V / 50 Hz. Accertatevi che l'apparecchio sia collegato a una presa con messa a terra.

• Cavo di alimentazione

Non utilizzate mai l'apparecchio se il cavo di collegamento è danneggiato. I cavi e le spine difettose devono essere fatte subito sostituire dal servizio clienti Migros. Non tirate né serrate il cavo su angoli o spigoli. Non appoggiate o appendete il cavo sopra oggetti surriscaldati, e proteggetelo dalle sostanze grasse. Non spostate o tirate mai l'apparecchio quando esso è collegato alla rete. Non staccate mai la spina dalla presa tirando il cavo o con le mani bagnate.

• Protezione di altre persone

Tenete l'apparecchio fuori della portata dei bambini: essi non conoscono i pericoli che possono derivare dagli apparecchi elettrici. Non lasciate mai incustodito l'apparecchio in funzione. Non lasciate mai pendente il cavo di alimentazione. Non stirare capi indossati. Badare a che il vapore non colpisca terzi, soprattutto durante la stiratura con il ferro in posizione verticale. Durante e dopo il funzionamento, diverse parti dell'apparecchio come pure il vapore e l'acqua sono molto caldi: pericolo di ustioni!

• Uso

Prima di riempire con acqua, spegnere sempre l'apparecchio e togliere la spina dalla presa di corrente. Non toccare la piastra del ferro in funzione: pericolo di ustioni! La piastra del ferro da stiro non deve mai entrare in contatto con il cavo elettrico. Fintanto che il generatore di vapore è sotto pressione, la chiusura di sicurezza non deve mai essere aperta. Mai spostare l'apparecchio mentre è in funzione: pericolo di ustioni e scottature! Non mettere mai l'apparecchio vicino a materiali infiammabili. Osservare assolutamente una distanza minima di 50 cm.

• Pulizia

Prima di procedere alla pulizia, staccate sempre la spina dalla presa. Non immergete mai l'apparecchio nell'acqua o in altri liquidi! Non utilizzate mai detergenti abrasivi.

• Riparazioni

In caso di disturbi, funzionamento difettoso, o sospetto di guasti dopo una caduta dell'apparecchio, staccate immediatamente la spina dalla presa. Non mettete mai in funzione un apparecchio danneggiato. È rigorosamente vietato intervenire sull'apparecchio con qualsiasi oggetto o aprirne l'involucro. Le riparazioni devono essere eseguite solo da tecnici specializzati o dal servizio clienti Migros. Si declina qualsiasi responsabilità per danni derivanti da riparazioni effettuate da persone non competenti.

Queste istruzioni d'uso non possono tener conto di ogni possibile impiego.

Per ulteriori informazioni o nel caso di eventuali problemi che non vengono approfonditi o trattati in queste istruzioni, rivolgersi al più vicino Centro di servizio dopo vendita Migros o telefonare al servizio di consulenza al numero 052/742 08 09 (orari di apertura: Lu-Ve ore 8.00-12.00 e 13.30-17.00).

Conservi accuratamente queste istruzioni d'uso e le consegni comunque ad un eventuale altro utente.

Disimballaggio

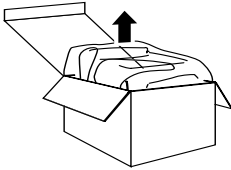

1.

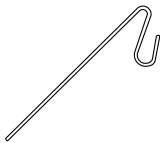
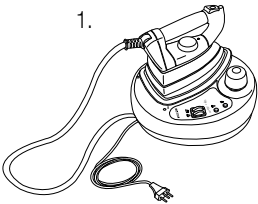

2.



3.

- Togliere l'apparecchio dall'imballaggio.

- Controllare che i seguenti elementi siano presenti nell'imballaggio:

1. Ferro da stiro con generatore di vapore
2. Astina reggicavo
3. Flacone di rabocco

Distruggere eventuali sacchetti di plastica, poiché potrebbero diventare un giocattolo pericoloso per i bambini!

Consiglio:

Conservare l'imballaggio per eventuali futuri trasporti (ad es. traslochi, riparazioni, ecc.).

36 Elenco delle parti e degli elementi di comando

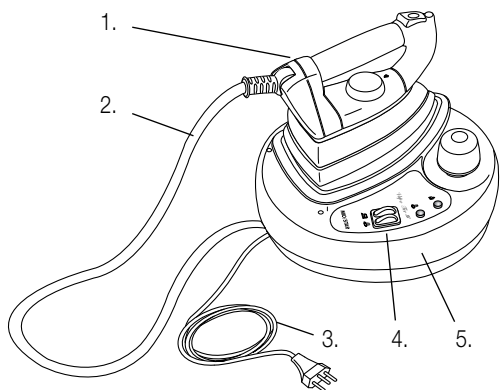

1. Ferro da stiro
2. Tubo con condotto vapore e cavo di alimentazione integrati
3. Cavo di alimentazione
4. Pannello comandi
5. Corpo del generatore di vapore

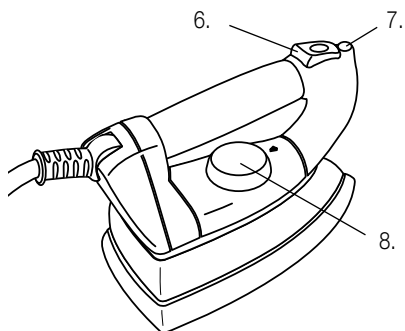



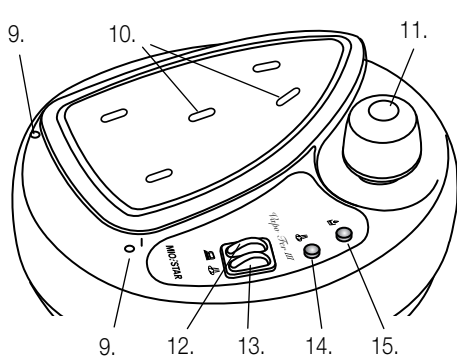

6. Tasto per l'erogazione del vapore
7. Spia luminosa indicante la fase di riscaldamento
8. Selettore della temperatura del ferro da stiro

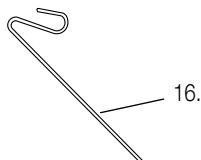

9. Fori per astina reggicavo
10. Poggiaferro con piedini in silicone
11. Chiusura di sicurezza con valvola limitatrice della pressione e sicurezza per bambini



12. Interruttore «ferro acceso/spento» 
13. Interruttore «generatore di vapore acceso/spento» 
14. Spia di controllo «pressione raggiunta» 
15. Spia luminosa «rabbocco con acqua» 
16. Astina reggicavo

Queste istruzioni d'uso contengono soltanto le tappe più importanti di utilizzo dell'apparecchio. Per motivi di sicurezza è consigliabile leggere le istruzioni d'uso dettagliate, in cui sono descritte tutte le funzioni importanti. Osservare le prescrizioni di sicurezza a pagina 34 e 38.

1. Collocazione

- Collocare l'apparecchio su una superficie piana, asciutta e stabile nelle vicinanze di una presa di corrente elettrica (vedi pagina 38).
- Impiegare soltanto in locali asciutti e senza prolunghe.
- Non lasciar pendere il cavo: rischio di inciampare!



2. Riempimento del generatore di vapore

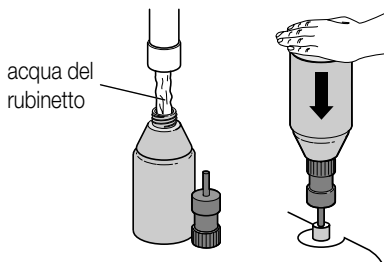

- Estrarre la spina dalla presa di corrente.
- La chiusura di sicurezza (11) è dotata di un dispositivo di sicurezza per bambini. Per l'apertura tenere premuta la chiusura di sicurezza (11), sviarla con cautela ed estrarla.
- Riempire il flacone di rabbocco con acqua del rubinetto.
- Introdurre il flacone nell'apposita apertura del generatore di vapore. Il flacone è dotato di una speciale valvola. Per versare l'acqua nel generatore, occorre quindi esercitare una pressione sul fondo del flacone.



- Avvitare nuovamente il tappo di sicurezza

3. Modo d'uso

- Inserire la spina nella presa di corrente (230 V/50 Hz)
- Posizionare l'interruttore «ferro»  su «acceso»
- Posizionare l'interruttore «generatore»  su «acceso»

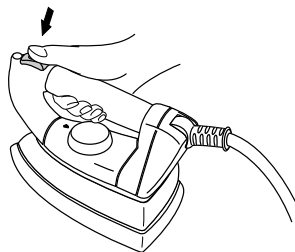

- Per stirare col vapore, girare sempre il selettore della temperatura sul simbolo vapore 
- Il tempo di riscaldamento del generatore di vapore è di 10–15 minuti circa.
- Non appena si accende la spia luminosa verde «pressione del vapore raggiunta» , il ferro da stiro è pronto all'uso.
- Premere il tasto «erogazione vapore» (6)

Attenzione: La temperatura del vapore che fuoriesce è molto elevata! Pericolo di ustioni!



- Dopo l'accensione o dopo una lunga pausa di lavoro, dirigere il primo getto di vapore in aria, e non sul capo da stirare, in modo che l'eventuale acqua di condensa venga espulsa senza macchiare l'indumento.
- Durante l'espulsione del primo getto di vapore, la pressione si abbassa rapidamente. Non si tratta di un guasto, ma di un funzionamento normale. Ciò viene causato dall'espulsione dell'aria immessa nel serbatoio durante il rabbocco.

4. Dopo la stiratura a vapore

- Posizionare l'interruttore «generatore»  (13) su «spento»
- Posizionare l'interruttore «ferro»  (12) su «spento»
- Estrarre la spina dalla presa di corrente
- Lasciar raffreddare completamente l'apparecchio
- Dopo aver stirato i capi di biancheria, è possibile lasciare l'acqua nel suo serbatoio soltanto se il tappo non viene aperto (altrimenti entrerebbe aria nel serbatoio e l'acqua inizierebbe a «macerare»).

5. Pulizia/manutenzione

- Effettuare una manutenzione periodica dell'apparecchio (v. pagina 45)



Prima dell'uso

Ricordate sempre che un utilizzo inappropriato della corrente elettrica può avere conseguenze fatali. Vi preghiamo di prestare attenzione alle avvertenze relative alla sicurezza riportate a pagina 36.

- Prima di riempire con acqua, spegnere sempre l'apparecchio e togliere la spina dalla presa di corrente.
- Non toccare la piastra del ferro in funzione: pericolo di ustioni!
- La piastra del ferro da stiro non deve mai entrare in contatto con il cavo elettrico.
- Badare a che il vapore non colpisca terzi!
- Fintanto che il generatore di vapore è sotto pressione, la chiusura di sicurezza non deve mai essere aperta.
- Pulire l'apparecchio soltanto quando è disinserito e quando si è completamente raffreddato.

Uso dell'apparecchio

Il vostro nuovo ferro da stiro con generatore di vapore dispone di un generatore a pressione e di un ferro da stiro con piastra semiprofessionale. Ciò attribuisce all'apparecchio numerosi vantaggi:

- A differenza del ferro da stiro «normale», quello professionale eroga il vapore soltanto sulla punta. La grande quantità di vapore emesso penetra facilmente nei diversi strati di stoffa inumidendo bene i tessuti.
- Appena dietro agli ugelli del vapore la piastra asciuga la biancheria.
- Grazie alla combinazione del vapore con la superficie asciugante della piastra, il tempo di stiratura si riduce notevolmente. Godetevi il tempo guadagnato!

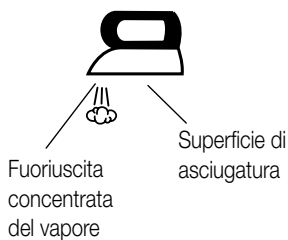

1. Collocazione

Scegliere la collocazione del ferro da stiro con generatore di vapore, attenendosi alle seguenti avvertenze di sicurezza:

- Per il ferro da stiro con generatore di vapore può essere impiegato un asse da stiro stabile con un piano di lavoro permeabile al vapore (ad es. in lamiera stirata). I migliori risultati si ottengono con un asse da stiro «attivo» (ad es. Vapo Tavolla III, vedi pagina 47)
- Fare attenzione affinché la superficie di appoggio sia piana, stabile, asciutta e vicina a una presa di corrente
- Non collocare l'apparecchio su superfici calde o vicino a fiamme aperte.
- Utilizzare l'apparecchio soltanto in locali asciutti e senza prolunghe.
- Non lasciar penzolare il cavo: pericolo di inciampare!
- Per evitare ustioni assicurarsi che i bambini non abbiano la possibilità di avvicinarsi all'apparecchio o di giocare con esso.

Attenzione: gli assi da stiro dotati di un piano di legno non sono adatti, poiché non lasciano passare il vapore, che in grande quantità, finisce per danneggiarli. Non utilizzare mollettoni rivestiti, «argentati».



2. Informazioni sull'acqua da utilizzare

Questo ferro da stiro con generatore di vapore funziona **con normale acqua di rubinetto senza trattamento di alcun genere**.

L'acqua trattata con sistemi di decalcificazione di qualsiasi tipo (ad es. a base di sale) o l'acqua proveniente dalle asciugatrici non è adatta poiché può essere molto corrosiva. Non utilizzare acqua trattata con filtri a cartuccia poiché i residui (ad es. particelle di carbone attivo) potrebbero bloccare le parti meccaniche dell'apparecchio.

Non aggiungere mai all'acqua sostanze odorose o additivi di altro tipo. L'acqua con additivi può causare danni al generatore di vapore, danni che a loro volta portano a spese di riparazione e di servizio.

A dipendenza della durezza dell'acqua e della frequenza d'impiego dell'apparecchio, con il tempo si deposita uno strato di calcare nel generatore di vapore. Se si desidera rallentare sensibilmente il processo di calcificazione, si può risciacquare il generatore di vapore di tanto in tanto (vedasi capitolo manutenzione a pagina 45).

3. Riempimento del generatore di vapore

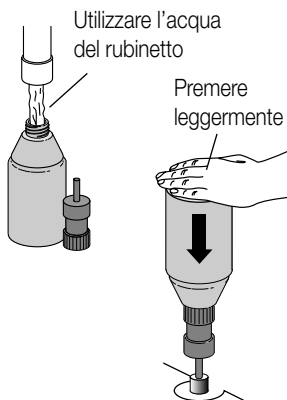
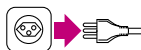

- Estrarre la spina dalla presa di corrente.
- La chiusura di sicurezza (11) è dotata di un dispositivo di sicurezza per bambini. Per l'apertura tenere premuta la chiusura di sicurezza (11), svitarla con cautela ed estrarla.
- Riempire il flacone di rabbocco con acqua del rubinetto.
- Introdurre il flacone nell'apposita apertura del generatore di vapore. Il flacone è dotato di una speciale valvola. Per versare l'acqua nel generatore, occorre quindi esercitare una pressione sul fondo del flacone.
- Riavvitare accuratamente la chiusura di sicurezza (11) senza forzare troppo (stringere troppo forte è inutile e causa una notevole usura della guarnizione).



Importante: La capacità massima del generatore è di 1.0 litri. Da non dimenticare che il generatore di vapore contiene sempre residui d'acqua. Durante il riempimento con acqua, delle bollicine d'aria nell'apertura di riempimento del generatore di vapore possono ostacolare il riempimento. Per questo motivo muovere leggermente il flacone durante il riempimento. Non riempire mai il generatore di vapore sotto l'acqua corrente: pericolo di corto circuito!

Posizione di produzione
del vapore

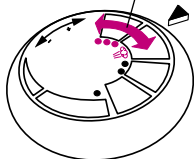

4. Selettore della temperatura

- Portare il selettore della temperatura (8) **sulla posizione vapore** ☁. La posizione vapore si trova nel settore marcato ☁ tra le posizioni «☁» e «●●●». In questa fascia di temperatura si possono stirare a vapore tutti i tessuti.

Suggerimento: i simboli di stiratura si riferiscono unicamente alla stiratura a secco (vedi anche pagina 43) e non devono essere osservati in caso di stiratura a vapore. Per tessuti molto delicati consigliamo l'utilizzo di una piastra in teflon (v. accessori a pag. 47).

5. Accensione dell'apparecchio

- Infilare l'astina reggicavo (16) in uno dei due fori (9) e agganciarvi il cavo (2)
- Inserire la spina nella presa di corrente.
- Posizionare l'interruttore «ferro acceso/spento» (12) ☁ su «acceso». La spia di controllo integrata nell'interruttore si accende. Contemporaneamente, si accende anche la spia di controllo «riscaldamento» (7) integrata sul ferro da stiro. Quest'ultima si spegne non appena la piastra raggiunge la temperatura desiderata. Il tempo di riscaldamento del ferro è di 3–5 minuti circa.
- Mettere l'interruttore «generatore del vapore» ☁ (13) sulla posizione «acceso». Si accende la spia di controllo integrata nell'interruttore. Non appena si accende la spia luminosa «Pressione raggiunta» (14), si ha la massima pressione di erogazione del vapore e il generatore di vapore è pronto all'uso. Il tempo di riscaldamento del generatore di vapore è di 10–15 minuti circa.
- Il tempo di riscaldamento può essere ridotto utilizzando acqua di rubinetto tiepida oppure riducendo la quantità di acqua.

Pressione
raggiunta

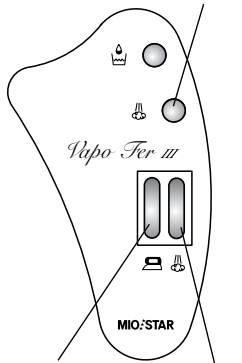

Ferro

Generatore

Suggerimento: Con il primo riscaldamento può fuoriuscire un po' di fumo dalla parte inferiore dell'apparecchio. E' un fatto puramente tecnico e non deve preoccupare.

L'astina reggicavo impedisce in modo efficace che i capi della biancheria si spostino e che il tubo si logori. Deve perciò essere sempre utilizzata.

6. Stirare col vapore

- Dopo che la spia luminosa (7) del ferro da stiro si è spenta, si accende la spia luminosa verde «Pressione raggiunta» (14): il ferro da stiro è pronto all'uso.

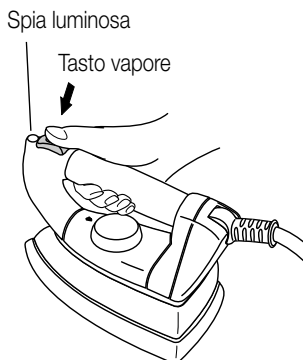

- Premere il tasto «erogazione vapore» (6).

Attenzione: La temperatura del vapore che fuoriesce è molto elevata. Pericolo di ustioni!

Interruzione del vapore

Per interrompere l'erogazione di vapore, lasciare andare il pulsante «erogazione vapore» (6).

Posizione del ferro da stiro



Durante le pause di lavoro appoggiare il ferro sui supporti in silicone (10).

Consiglio: dopo l'accensione o dopo una lunga pausa di lavoro, dirigere il primo getto di vapore in aria e non sul capo da stirare, in modo che l'eventuale acqua di condensa venga espulsa senza macchiare l'indumento.

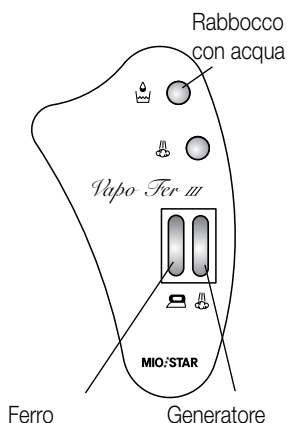
Durante l'espulsione del primo getto di vapore, la pressione si abbassa rapidamente. Non si tratta di un guasto, ma di un funzionamento normale. Ciò viene causato dall'espulsione dell'aria immessa nel serbatoio durante il rabbocco.



7. Rabbocco con acqua



- Quando si accende la spia di avviso «rabbocco con acqua» (15) , occorre immediatamente aggiungere acqua al generatore.
- Posizionare l'interruttore «generatore acceso/spento» (13)  su «spento».
- Azionare il pulsante «erogazione vapore» (6) finché il vapore presente nel generatore è fuoriuscito completamente.
- In seguito, posizionare l'interruttore «ferro acceso/spento» (12)  su «spento».

- Estrarre la spina dalla presa di corrente.

- Allentare lentamente e con cautela la chiusura di sicurezza, permettendo a tutto il vapore residuo di fuoriuscire prima di toglierla completamente.
 - La temperatura del vapore che fuoriesce è molto elevata. Pericolo di ustioni!
 - Procedere al rabbocco del generatore analogamente a quanto indicato nel paragrafo «Riempimento del generatore di vapore» (pagina 39).
- Attenzione:** Dato che il generatore è ancora molto caldo, durante l'operazione di rabbocco è possibile che fuoriesca del vapore attraverso l'apertura!

Attenzione: Non rabboccare il generatore fintanto che questo si trova sotto pressione!



8. Dopo la stiratura a vapore

- Posizionare l'interruttore «generatore acceso/ spento» (13)  su «spento».
- Posizionare l'interruttore «ferro acceso/spento» (12)  su «spento».
- Estrarre la spina dalla presa di corrente.
- Togliere l'astina reggicavo (16) e riporla
- Lasciar raffreddare completamente l'apparecchio.

Attenzione! Riporre l'apparecchio solo quando si è raffreddato completamente!

7. Stirare a secco

Preparazione dell'apparecchio

- Appoggiare il ferro da stiro (1) sui supporti in silicone (10) del generatore di vapore (5).
- Posizionare gli interruttori «ferro acceso/spento» (12)  e «generatore acceso/spento» (13)  su «spento».
- Portare il selettore della temperatura (5) sul valore desiderato, per esempio:
 - = fibre sintetiche (temperatura minima)
 - = seta/lana (temperatura media)
 - = cotone/lino (temperatura massima)

Separare i capi da stirare in base al tipo di tessile, rispettivamente alla temperatura indicata sull'etichetta di manutenzione. Stirare dapprima i capi che richiedono la temperatura più bassa.

Accensione dell'apparecchio

- Inserire la spina nella presa di corrente.
- Posizionare l'interruttore «ferro acceso/ spento» (12)  su «acceso». La spia di controllo integrata nell'interruttore si accende. Contemporaneamente, si accende anche la spia di controllo «riscaldamento» (7) integrata sul ferro da stiro. Quest'ultima si spegne non appena la piastra raggiunge la temperatura desiderata; a questo punto, il ferro da stiro è pronto per l'uso.

Posizione del ferro da stiro

Durante le pause di lavoro appoggiare il ferro sui supporti in silicone (10).

Dopo la stiratura a secco

- Posizionare l'interruttore «ferro acceso/spento» (12)  su «spento».
- Estrarre la spina dalla presa di corrente. Lasciar raffreddare il ferro.

Importante: riporre l'apparecchio solo quando si è raffreddato completamente!

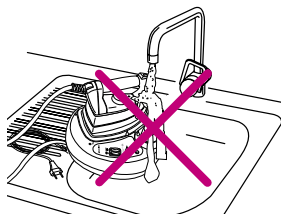
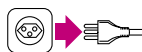

Pulizia

Attenzione:

Prima di pulire l'apparecchio, togliere sempre la spina dalla presa di corrente. Pulire l'apparecchio soltanto quando si è completamente raffreddato.

Non immergere mai l'apparecchio nell'acqua né pulirlo sotto l'acqua corrente. Non impiegare detersivi né oggetti per la pulizia abrasivi.

Piastra del ferro da stiro

Occasionalmente, trattare la piastra del ferro da stiro con una spugnetta blu non abrasiva (ad es. MIOBRILL Art. No. 7065.125).

Procedimento: a raffreddamento completo della piastra, pulire quest'ultima nel senso della lunghezza (dalla punta verso la base) e ripassare a fondo.

Attenzione: Non utilizzare mai le spugnette «verdi» o «gialle» e non pulire mai effettuando movimenti circolari, ciò potrebbe graffiare la piastra.

Parti in materia plastica

Per pulire le parti in materia sintetica, invece, passarle con un panno morbido inumidito.

Custodia

Custodia

Quando l'apparecchio non viene utilizzato, estrarre la spina dalla presa di corrente.

Riporre il ferro da stiro con generatore di vapore in un luogo asciutto, fuori dalla portata dei bambini.

Il ripostiglio non deve presentare una temperatura sotto i 5°C.

Se l'apparecchio non viene utilizzato per un periodo prolungato, svuotare il residuo d'acqua dal serbatoio e proteggere l'apparecchio da polvere, sporcizia e umidità.

Manutenzione

Vuotare regolarmente (una volta al mese) l'acqua con i residui calcarei dal generatore. Successivamente, versarvi 0,8 litri di acqua del rubinetto, utilizzando il flacone di rabbocco. Scuotere bene il generatore di vapore per staccare i residui calcarei e vuotare nuovamente l'acqua. Ripetere quest'operazione da due a tre volte, in modo da staccare tutti i residui calcarei depositatisi.

Importante: Non versare detergenti o decalcificanti di qualsiasi genere nel generatore.

Non procedere alla manutenzione finché il generatore di vapore è sotto pressione.

Procedere alla manutenzione solo quando l'apparecchio si è completamente raffreddato.

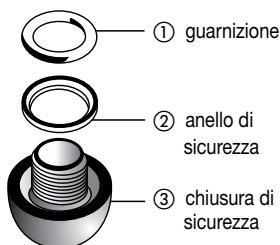

Sostituzione della guarnizione alla chiusura di sicurezza

La guarnizione ① della chiusura di sicurezza ③ si consuma con il tempo e deve essere sostituita in caso di perdite.

Togliere la vecchia guarnizione ① senza togliere però l'anello di sicurezza ②. Rimettere la nuova guarnizione sopra la filettatura (guarnizione ① ed anello di sicurezza ② devono trovarsi il più vicino possibile alla chiusura di sicurezza ③).

Nuove guarnizioni si ottengono presso il Servizio clienti Migros (art. n. 9071.331.152)

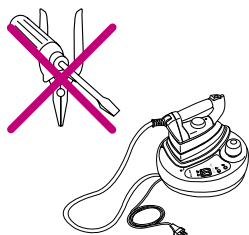





Disturbi di funzionamento

Nel caso di disturbi di funzionamento, di apparecchio difettoso o se si sospetta un danno in seguito ad una caduta, staccare immediatamente la spina dalla presa di corrente.

Le riparazioni devono venire eseguite esclusivamente da un Servizio dopo vendita Migros. Riparazioni eseguite da personale non specializzato possono comportare gravi pericoli per l'utente.

Non si assumono responsabilità per eventuali danni causati da riparazioni eseguite da personale non specializzato. In questi casi viene a mancare anche ogni diritto alla garanzia.

Qualora non fosse possibile eliminare il disturbo con l'aiuto della tabella sottostante, rivolgersi a un Centro di servizio dopo vendita della Migros.

Difetto	Possibile causa	Eliminazione
Non viene generato vapore	Manca acqua nel generatore	Aggiungere acqua
	Il generatore di vapore è spento	Posizionare l'interruttore (13) «generatore»  su «acceso»
	Il generatore di vapore non è ancora pronto	Il tempo di riscaldamento del generatore è di 10 minuti circa; osservare la spia luminosa 
La piastra non si riscalda	Il ferro da stiro non è acceso	Posizionare l'interruttore «ferro acceso»  (12) su «acceso»
	Selettore della temperatura sulla posizione «●»	Girare il selettore della temperatura (8) sulla posizione desiderata
La piastra gocciola	La piastra è troppo fredda per stirare a vapore	Portare il selettore della temperatura (8) sul settore marcato  e «●●●»
Valvola di sicurezza non a tenuta stagna	Guarnizione consumata	Sostituire la guarnizione (vedi pag. 45)



Piastra in Teflon

La piastra in Teflon (art. n. 7177.230) permette di stirare materiali problematici o molto delicati senza che diventino lucidi o restino incollati. La piastra in Teflon viene fissata direttamente alla piastra del ferro da stiro mediante una molla di fissaggio.

Asse da stiro «Vapo Tavola III»

L'accessorio ideale per questo ferro da stiro con generatore di vapore separato!

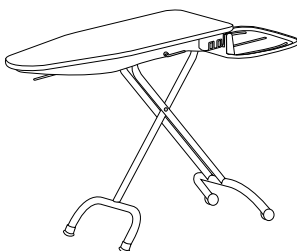

Funzione aspirante e riscaldamento dell'asse integrato

L'aspirazione assorbe il vapore superfluo, che non serve più dopo il processo di stiratura. Nello stesso tempo, l'aspirazione raffredda il capo di biancheria, «fissando» in questo modo il risultato della stiratura. Il capo di biancheria viene raffreddato dopo la stiratura, è asciutto e pronto per essere riposto nell'armadio. Il riscaldamento della superficie di stiratura impedisce «l'inumidimento» della stessa e, di conseguenza, dei capi di biancheria. Impedisce inoltre la formazione di condensa nell'asse.

Funzione soffiante

La funzione soffiante (chiamata anche tecnica di stiratura a freddo) offre un aiuto importante per stirare i capi difficili e, finora, era stata impiegata soltanto nei centri di stiratura professionali.

Il morbido cuscino d'aria che si produce impedisce che i capi da stirare poggino direttamente sull'asse da stiro. Grazie a ciò è possibile evitare le pieghe («false pieghe») prodotte dalla stiratura di capi di vestiario foderati all'interno (gonne, giacche, ecc.) oppure di camicette leggere (di seta), di pantaloni colorati con la piega, di magliette, ecc.

Disponibile nelle maggiori filiali Migros o presso il Servizio clienti Migros.

Smaltimento



Smaltimento

Rendere inutilizzabili gli apparecchi non più in uso. Staccare la spina dalla presa e tagliare il cavo elettrico.

Consegnare gli apparecchi fuori uso ad un centro di raccolta idoneo o consegnarlo presso il punto vendita.

Tensione nominale		230 Volt/ 50 Hz
Potenza nominale	- ferro	850 Watt
	- generatore	1100 Watt
	- totale	1950 Watt
Dimensioni dell'apparecchio di base		ca. 280 x 180 x 320 mm (l x a x p)
Lunghezza cavo		ca. 1.5 m
Peso (totale)		ca. 4.2 kg
Materiali	- Corpo dell'apparecchio	materia plastica
	- Manico	sughero
	- Generatore	acciaio inox
	- Piastra	alluminio
Dispositivi di sicurezza		valvola di sicurezza, pressostato, termos-tato e fusibile termico
Pressione del vapore		max. 3 bar
Acqua		acqua del rubinetto non trattata, max. 1 l
Deparassitato		secondo la direttiva UE
Approvato da		ASE
Garanzia del prodotto		2 anni
Garanzia di servizio		5 anni  M SERVICE
Accessori (compresi nel prezzo)		flacone di rabbocco, astina reggicavo

Con riserva di modifiche di costruzione ed esecuzione dell'apparecchio dovute al progresso tecnologico.

Garantie / Garantie / Garanzia



2 JAHRE PRODUKT-GARANTIE
2 ANS DE GARANTIE DE PRODUIT
2 ANNI DI GARANZIA

Die MIGROS übernimmt während zwei Jahren seit Kaufabschluss die Garantie für Mängelfreiheit und Funktionsfähigkeit des von Ihnen erworbenen Gegenstandes. Nicht unter die Garantie fallen normale Abnutzung sowie die Folgen unsachgemässer Behandlung oder Beschädigung durch den Käufer oder Drittpersonen sowie Mängel, die auf äussere Umstände zurückzuführen sind.

Die Garantieverpflichtung erlischt bei Reparaturen durch nicht MIGROS-autorisierte Servicestellen. Garantieschein oder Kaufnachweis (Kassabon, Rechnung) bitte sorgfältig aufbewahren. Bei Fehlen desselben wird jeder Garantieanspruch hinfällig.

MIGROS garantit, pour la durée de deux ans à partir de la date d'achat, le fonctionnement correct de l'objet acquis et son absence de défauts. La garantie n'inclut pas l'usure normale, ni les conséquences d'un traitement non approprié, ni l'endommagement par l'acheteur ou un tiers, ni les défauts dus à des circonstances extérieures.

La garantie n'est valable que si les réparations ont exclusivement été effectuées par le service après-vente MIGROS ou par les services autorisés par MIGROS. Nous vous prions de bien vouloir conserver soigneusement le certificat de garantie ou le justificatif d'achat (quittance, facture). Sans celui-ci aucune réclamation ne sera admise.

La MIGROS garantisce per due anni dall'acquisto l'assenza di difetti e la funzionalità del prodotto da voi acquistato. Non sono coperti dalla garanzia la normale usura nonché le conseguenze dovute a uso improprio o danneggiamento da parte dell'acquirente o di terzi come pure gli inconvenienti da imputarsi a situazioni esterne.

Gli obblighi derivanti dalla garanzia decadono in caso di riparazioni non effettuate presso i centri assistenza autorizzati MIGROS. Conservate con cura il coupon di garanzia o il documento comprovante l'acquisto (scontrino di cassa, fattura). La loro mancanza fa decadere ogni diritto derivante dalla garanzia.



M SERVICE
5 JAHRE SERVICE-GARANTIE
5 ANS DE SERVICE APRÈS-VENTE
5 ANNI DI GARANZIA DI SERVIZIO

Die MIGROS garantiert während fünf Jahren den Service. Reparatur- oder pflegebedürftige Geräte werden in jeder Verkaufsstelle entgegengenommen.

MIGROS garantit un service après-vente pour la durée de cinq ans. Les articles nécessitant un service d'entretien ou une réparation sont repris à chaque point de vente.

La MIGROS garantisce il servizio dopo vendita per cinque anni. Gli articoli che necessitano un servizio manutenzione o una riparazione possono essere depositati in ogni punto vendita.

M-Service Center / Centres M-Service / Centri M-Service

BS	4142	Münchenstein	Tel.	061 / 415 56 60	Fax	061 / 415 56 61
BE	3014	Bern		031 / 330 98 98		031 / 330 98 00
GE	1227	Carouge		022 / 307 29 29		022 / 307 29 00
LU	6036	Dierikon		041 / 455 74 44		041 / 455 71 86
NE	2074	Marin		032 / 755 81 11		032 / 755 88 83
SG	9202	Gossau		071 / 493 23 66		071 / 493 27 08
TI	6592	San Antonino		091 / 850 84 16		091 / 850 84 03
VD	1024	Ecublens		021 / 694 65 55		021 / 694 65 66
VS	1920	Martigny		027 / 722 35 21		027 / 722 78 42
ZH	8404	Winterthur		052 / 235 53 70		052 / 232 06 71
ZH	8005	Zürich		01 / 278 51 11		01 / 278 56 27