



# LCD TV

LE26S8

LE32S8

LE37S8

LE40S8

LE46S8

## Owner's Instructions

Before operating the unit,  
please read this manual thoroughly,  
and retain it for future reference.

**ON-SCREEN MENUS**  
**PC DISPLAY**  
**PICTURE IN PICTURE (PIP)**  
**TELETEXT**

Register your product at [www.samsung.com/global/register](http://www.samsung.com/global/register)  
Record your Model and Serial number here for future reference.  
• Model \_\_\_\_\_ • Serial No. \_\_\_\_\_

#### Précautions à prendre lors de l'affichage d'une image fixe

Une image fixe peut causer des dommages irréremédiables à l'écran du téléviseur.

- N'affichez pas une image fixe sur l'écran LCD plus de 2 heures. Cela pourrait provoquer une rémanence de l'image à l'écran. Cette rémanence de l'image est également appelée "brûlure de l'écran".

Pour éviter une telle rémanence de l'image à l'écran, réduisez la luminosité et le contraste de l'écran lorsque vous laissez une image fixe affichée.

-  Regarder l'écran LCD du téléviseur en format 4:3 pendant une longue période peut laisser des traces de bordures à gauche, à droite et au centre de l'écran, à cause de la différence d'émission de lumière sur l'écran. La lecture d'un DVD ou l'utilisation d'une console de jeu peut avoir un effet similaire sur l'écran. Les dommages provoqués par les effets qui précèdent ne sont pas couverts par la garantie.
- L'affichage d'images fixes de jeux vidéo et d'ordinateurs pendant plus longtemps qu'une période spécifique peut provoquer des rémanences. Pour éviter cela, réduisez la "luminosité" et le "contraste" lors de l'affichage d'images fixes.

# Sommaire

## BRANCHEMENT ET INSTALLATION DE VOTRE TELEVISEUR

◆ Liste des pièces .....	2
◆ Installation du support .....	2
◆ Installation du support mural .....	2
◆ Présentation du panneau de command .....	3
◆ Présentation du panneau de branchement .....	4
◆ Présentation de la télécommande .....	7
◆ Insertion des piles dans la télécommande .....	8
◆ Mise en marche et arrêt .....	8
◆ Mise en mode veille de votre téléviseur .....	8
◆ Plug & Play .....	9

## REGLAGE DES CANAUX

◆ Mémorisation automatique des canaux .....	10
◆ Mémorisation manuelle des canaux .....	11
◆ Réglage des listes des chaînes .....	12
◆ Activation du verrouillage parental .....	12
◆ Organisation des canaux mémorisés .....	13
◆ Attribution de noms aux canaux .....	13
◆ Réception des canaux grâce à la syntonisation fine .....	14

## REGLAGE DE L'IMAGE

◆ Changement de la norme Image .....	14
◆ Réglage de l'image personnalisée .....	15
◆ Changement de la nuance couleur .....	15
◆ Activation du rétroéclairage .....	16
◆ Réglages des détails de l'image .....	17
◆ Changement de la taille de l'image .....	18
◆ Arrêt sur image .....	19
◆ Sélection du mode d'affichage .....	19
◆ Reinitialisation des paramètres d'image à leur valeur par défaut .....	19
◆ NR numérique / Couleur active / DNle .....	20
◆ Affichage Picture In Picture (PIP) .....	21
◆ Niveau de noir HDMI .....	22

## REGLAGE DU SON

◆ Changement de la norme Son .....	22
◆ Réglage des paramètres du son .....	23
◆ Réglage du TruSurround XT (SRS TS XT) .....	23
◆ Branchement du casque .....	24
◆ Sélection du mode Son .....	24
◆ Réglage automatique du volume .....	24
◆ Sélection de Silence Int. ....	25
◆ Ecoute du son accompagnant l'image secondaire .....	25
◆ Reinitialisation des paramètres de son à leur valeur par défaut .....	26

## REGLAGE DE L'HEURE

◆ Réglage et affichage de l'heure actuelle .....	26
◆ Réglage du minuteur de mise en veille .....	27
◆ Mises en marche et arrêt automatiques de votre téléviseur .....	27

## DESCRIPTION DES FONCTIONS

◆ Choix de la langue .....	28
◆ Utilisation du mode Jeu .....	28
◆ Sélection du mode d'écran bleu / Sélection de la mélodie .....	29
◆ Branchement de l'ensemble PC Home cinéma	29
◆ Utilisation de la fonction d'économie d'énergie	30
◆ Sélection de la source .....	31
◆ Modification du nom de la source d'entrée .....	31

## UTILISATION DE LA FONCTION TELETEXTE

◆ Décodeur télétexte .....	32
◆ Affichage des informations télétexte .....	32
◆ Sélection d'une page télétexte spécifique .....	33
◆ Utilisation de Fastext pour sélectionner une page télétexte .....	33

## REGLAGE DU PC

◆ Configuration de votre logiciel PC (basée sur Windows XP) .....	34
◆ Modes d'affichage .....	34
◆ Configuration du PC .....	35
◆ Réglage de la fixation murale (LIE40S8 LIE46S8) (vendue séparément) .....	36

## RECOMMANDATIONS D'UTILISATION

◆ Utilisation du verrouillage Kensington antivol .....	37
◆ Dépannage : Avant de contacter le personnel du service d'assistance .....	37
◆ Spécifications techniques et environnementales	38



**Symboles** Appuyer Important Remarque Bouton d'accès rapide

## Liste des pièces

Vérifiez que les éléments suivants sont inclus avec votre téléviseur LCD.  
S'il manque des éléments, contactez votre revendeur.



Télécommande  
/ Piles  
(AAA x 2)

Cordon  
d'alimentation

Bouchon - Base

Vis de pied X4

Support

Chiffon de  
nettoyage

• Manuel d'utilisation

• Carte de garantie

• Manuel de sécurité

• Cartes d'enregistrement

- Carte de garantie/ Manuel de sécurité / Cartes d'enregistrement (Non disponibles dans tous les pays)
- Selon le modèle, il se peut que le support et les vis ne soient pas inclus.

## Installation du support

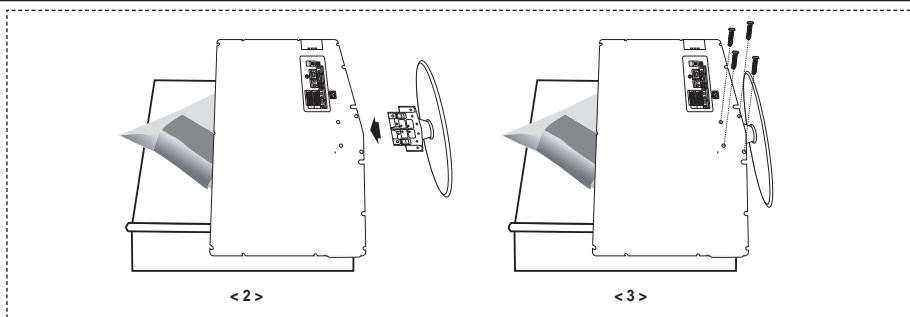

1. Placez le téléviseur sur la table, écran vers le bas, sur un chiffon doux ou un coussin.
  2. Placez le support dans l'orifice à la base du téléviseur.
  3. Insérez la vis dans le trou indiqué resserrez-la.
- Le support est installé pour les modèles dont la taille de l'écran est de 37 pouces ou plus.

## Installation du support mural

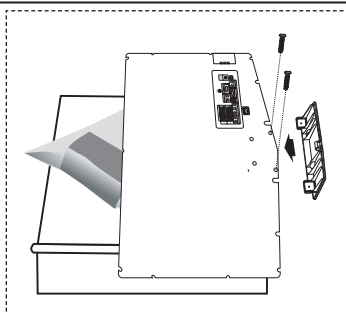

Les éléments du support mural (vendus séparément) permettent de fixer le téléviseur au mur.

Pour plus d'informations sur l'installation du support mural, reportez-vous aux instructions fournies avec les éléments du support mural. Faites appel à un technicien pour installer la fixation murale.

Samsung Electronics ne saurait être tenu responsable de tout dommage sur le produit ni de toute blessure subie par vous ou par d'autres personnes si vous choisissez d'effectuer l'installation murale.

- Enlevez le support, bouchez l'orifice de la base et fermez à l'aide de deux vis.

# Présentation du panneau de commande

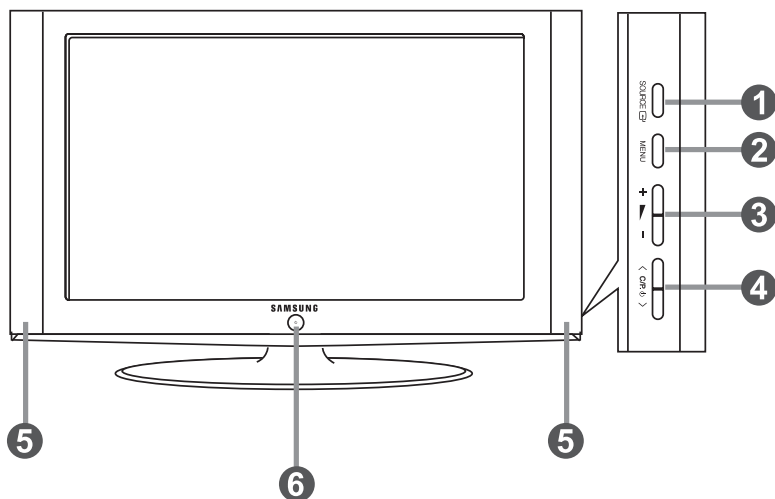

➤ La couleur et la forme du produit peuvent varier en fonction du modèle.



## 1 SOURCE

Affiche un menu de toutes les sources d'entrée disponibles (TV, Ext.1, Ext.2, AV, S-Vidéo (S-Video), Composant (Component), PC, HDMI1, HDMI2). Dans le menu à l'écran, utilisez ce bouton de la même façon que le bouton **ENTER** de votre télécommande.

## 2 MENU



Permet d'afficher le menu des fonctions de votre téléviseur sur l'écran.

## 3 + -

Permet d'augmenter ou de baisser le volume. Dans le menu à l'écran, utiliser les boutons +  - de la même façon que les boutons  et  de la télécommande.

## 4 < C/P. >

Permet de changer de canal.

Dans le menu à l'écran, utiliser les boutons < C/P.  > de la même façon que les boutons  et  de la télécommande.

(Vous pouvez allumer votre téléviseur sans votre télécommande à l'aide de ces boutons.)

## 5 Haut-parleurs

## 6 (Alimentation)

Permet d'allumer et d'éteindre le téléviseur.

### Témoin d'alimentation

Clignote et s'éteint lorsqu'il est sous tension et s'allume en mode Veille.

### Capteur de la télécommande

Dirigez la télécommande vers ce point du téléviseur.

# Présentation du panneau de branchement

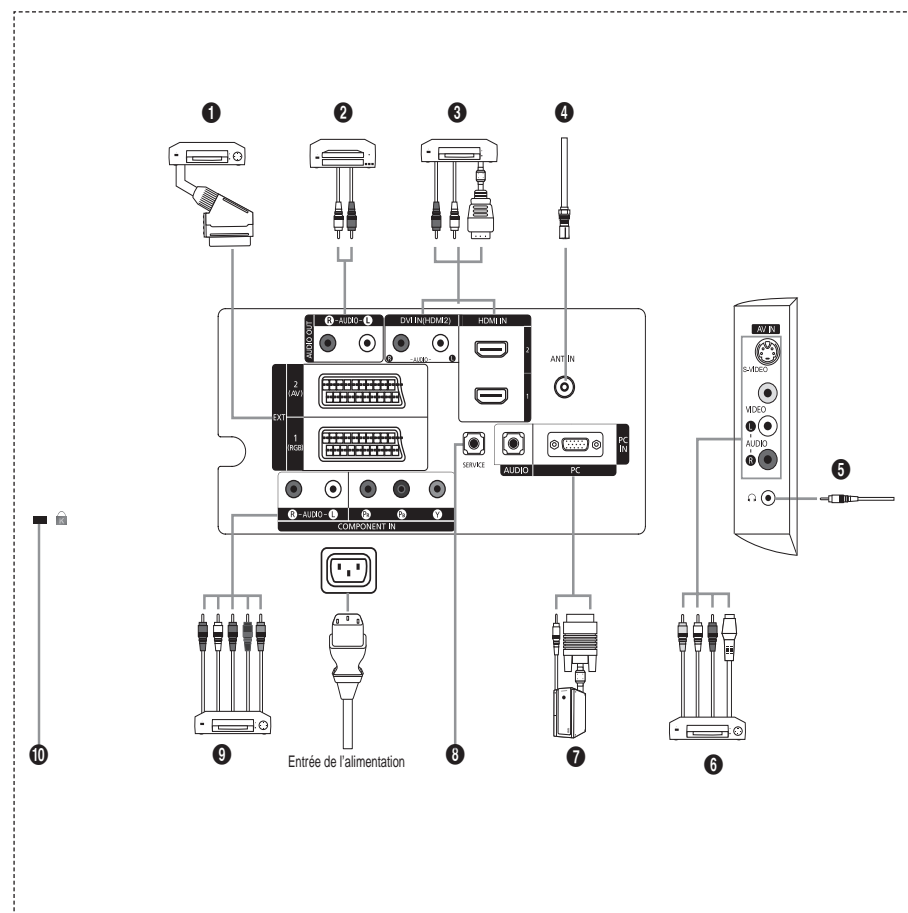

- Lorsque vous branchez un périphérique externe à votre téléviseur, assurez-vous que celui-ci est éteint.
- Lorsque vous branchez un périphérique externe, faites correspondre les couleurs de la borne de connexion et du câble.

## 1 Branchement d'un boîtier décodeur, d'un magnétophone ou d'un lecteur DVD

Connecteur	Entrée			Sortie
	Vidéo	Audio (L/R)	RGB	Vidéo + Audio (L/R)
EXT 1	O	O	O	uniquement TV
EXT 2	O	O		Sortie que vous pouvez sélectionner.

- Entrées ou sorties pour périphériques tels que des magnétophones, des lecteurs DVD, des consoles de jeux vidéo ou des lecteurs de vidéodisques.

## 2 Connexion des fiches AUDIO

- Branchez les câbles audio RCA au connecteur "R - AUDIO - L" situé à l'arrière de votre poste et aux connecteurs d'entrée audio correspondants sur l'amplificateur ou le système Home Cinema.

## 3 HDMI IN 1, HDMI IN 2

- Prend en charge les connexions entre des périphériques audio/vidéo compatibles HDMI (boîtiers décodeurs, lecteurs DVD).
- Aucune connexion audio supplémentaire n'est nécessaire pour une connexion HDMI - HDMI.
- Qu'est-ce que HDMI ?
  - "High Definition Multimedia interface" permet la transmission de données vidéo numériques haute définition et plusieurs canaux de son numérique (5. 1 canaux).
  - Le terminal HDMI/DVI prend en charge la connexion DVI vers un périphérique raccordé avec le câble adéquat (non fourni). La différence entre HDMI et DVI est que le périphérique HDMI est plus petit, est équipé de la fonction de codage HDCP (High Bandwidth Digital Copy Protection), et gère le son numérique multicanal.

## DVI IN (HDMI 2) (AUDIO R/L)

- Lorsque vous connectez ce produit à un décodeur, un lecteur DVD, une console de jeu, etc. via HDMI ou DVI, veillez à le définir dans un mode compatible avec une sortie vidéo, comme illustré dans le tableau ci-dessous. Dans le cas contraire, vous risquez une distorsion, rupture ou absence d'image.
- L'utilisation d'une connexion par câble HDMI/DVI n'est possible qu'à partir du terminal HDMI 2.
- Utilisez le câble DVI-HDMI ou l'adaptateur DVI-HDMI pour cette connexion et la borne "R - AUDIO - L" sur DVI pour la sortie audio.
- Modes pris en charge pour HDMI/DVI et Component (Composant)

	480i	480p	576i	576p	720p	1080i
HDMI/DVI 50Hz	X	X	X	O	O	O
HDMI/DVI 60Hz	X	O	X	X	O	O
Composant	O	O	O	O	O	O

## 4 Branchement à un réseau de télévision câblée ou hertzienne

Afin de retransmettre correctement les canaux de télévision, le téléviseur doit recevoir un signal depuis l'une des sources suivantes :

- une antenne extérieure, un réseau de télévision câblée ou un réseau par satellite.

## 6 Branchement de périphériques audio/vidéo externes

- Branchez un câble RCA ou S-VIDEO à un périphérique audio/vidéo externe approprié tel qu'un magnétoscope, un lecteur DVD ou un caméscope.
- Branchez les câbles audio RCA sur la prise "R - AUDIO - L" située à l'arrière du téléviseur et leurs autres extrémités sur les prises de sortie audio correspondantes du périphérique audio/vidéo.
- Vous pouvez brancher un casque à la prise casque (5) située à l'arrière du téléviseur/moniteur. Lorsque le casque est branché, les haut-parleurs intégrés n'émettent plus de son.

## 7 Branchement d'un ordinateur

- Branchez le câble secondaire D (D-Sub) (en option) sur la prise "PC (PC IN)" située à l'arrière du téléviseur et son autre extrémité sur la carte vidéo de votre ordinateur.
- Branchez le câble audio stéréo à la prise "AUDIO (PC IN)" située à l'arrière de votre téléviseur, puis l'autre extrémité à la prise "Audio Out" de la carte son de votre ordinateur.

## 8 SERVICE

- Connexion de maintenance pour ingénieur de maintenance qualifié.

## 9 Branchement d'appareils composants (téléviseur numérique/lecteur DVD)

- Branchez les câbles composants vidéo (en option) au connecteur de composant ("P<sub>R</sub>", "P<sub>B</sub>", "Y") à l'arrière de votre téléviseur et les autres extrémités aux connecteurs de sortie vidéo du composant correspondants sur le téléviseur numérique ou le lecteur DVD.
- Si vous souhaitez brancher à la fois le boîtier décodeur et le téléviseur numérique (ou lecteur DVD), vous devez brancher le boîtier décodeur au téléviseur numérique (ou lecteur DVD) et le téléviseur numérique (ou lecteur DVD) au connecteur de composant ("Y", "P<sub>B</sub>", "P<sub>R</sub>") de votre téléviseur.
- Les connecteurs Y, P<sub>B</sub> et P<sub>R</sub> de vos appareils composants (téléviseur numérique ou lecteur DVD) sont parfois désignés par les lettres Y, B-Y et R-Y ou Y, Cb et Cr.
- Branchez les câbles audio RCA (en option) sur la prise "R - AUDIO - L" située à l'arrière du téléviseur et leurs autres extrémités sur les prises de sortie audio correspondantes du téléviseur numérique ou du lecteur DVD.
- Ce téléviseur LCD affiche une image optimale en mode 720p.
- Ce téléviseur LCD affiche une résolution d'image optimale en mode 1080i.

## 10 Verrouillage Kensington

- Le verrouillage Kensington (en option) est un dispositif utilisé pour fixer physiquement le système dans le cas d'une utilisation dans un endroit public.
- Si vous désirez utiliser un dispositif de verrouillage, contactez le revendeur où vous avez acheté le téléviseur.
- L'emplacement du verrou Kensington peut varier en fonction du modèle.



# Présentation de la télécommande

- |   |  |
|---|--|
| <ul style="list-style-type: none"> <li>❶ Bouton de mise en veille du téléviseur</li> <li>❷ Pavé numérique pour l'accès direct aux canaux</li> <li>❸ Sélection de canaux à 1 ou 2 chiffres</li> <li>❹ Sélectionne directement le mode TV</li> <li>❺ Affiche la "Liste des chaînes" à l'écran.</li> <li>❻ ⊕ Augmenter le volume<br/>⊖ Baisser le volume</li> <li>❼ Arrêt temporaire du son</li> <li>❽ Affichage du menu et confirmation de changement</li> <li>❾ Sélection du mode audio</li> <li>❿ Revient au menu précédent</li> <li>⓫ Sélection de l'effet d'image</li> <li>⓬ Règle la luminosité de l'écran pour économiser de l'énergie.</li> <li>⓭ Sélection de l'effet sonore</li> <li>⓮ Sélection de SRS TSXT</li> <li>⓯ Sélection de la source</li> <li>⓰ Canal précédent</li> <li>⓱ Sélectionne directement le mode TV</li> <li>⓲ Arrêt automatique</li> <li>⓳ P◁: Canal suivant<br/>P▷: Canal précédent</li> <li>⓴ Sortir de l'OSD</li> <li>⓵ Permet de commander le curseur dans le menu</li> </ul> | <ul style="list-style-type: none"> <li>⓶ Permet d'afficher les informations relatives au programme en cours</li> <li>⓷ Mise en pause de l'image</li> <li>⓸ Sélection de la taille de l'image</li> <li>⓹ PIP: Activation/désactivation du mode PIP</li> <li>SOURCE: Sélection de la source d'entrée</li> <li>POSITION: Sélection de la position PIP</li> <li>P◁: Canal suivant</li> <li>P▷: Canal précédent</li> </ul> <p><b>Fonctions télétexte</b></p> <ul style="list-style-type: none"> <li>❶ Quitte l'affichage télétexte</li> <li>❷ Index télétexte</li> <li>❸ Sélection du mode télétexte (LISTE/FLOF)</li> <li>❹ Page secondaire télétexte</li> <li>❺ P◁: Page télétexte suivante<br/>P▷: Page télétexte précédente</li> <li>❻ Annulation du télétexte</li> <li>❼ Activation du télétexte</li> <li>⓫ Choisissez Teletext, Double, ou Mix.</li> <li>⓬ ❶ ❷ ❸ ❹ Sélection des rubriques Fastext</li> <li>⓭ PIP: Pause télétexte</li> <li>⓮ SOURCE: Mémorisation télétexte</li> <li>⓯ POSITION: Mémorisation télétexte</li> </ul> |
|---|--|

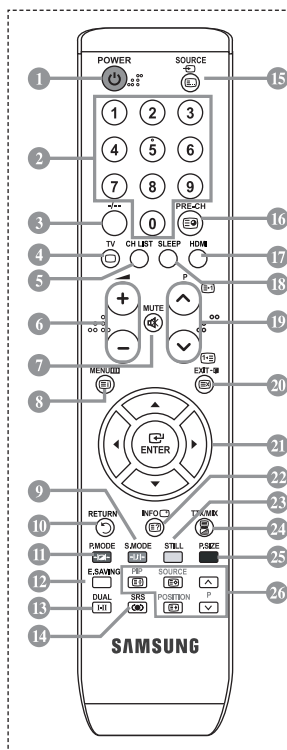

➤ Ceci est une télécommande spéciale destinée aux malvoyants. Elle dispose de points Braille sur les boutons Power, Canal, STOP, PLAY/PAUSE et Volume.

## Insertion des piles dans la télécommande

1. Soulevez le couvercle situé à l'arrière de la télécommande comme indiqué sur la figure.
  2. Placez-y deux piles AAA.
    - Assurez-vous que les pôles "+" et "-" des piles correspondent au schéma situé à l'intérieur du compartiment.
  3. Remettez le couvercle en place.
    - Retirez les piles et stockez-les dans un endroit frais et sec si vous n'utilisez pas la télécommande pendant longtemps. La télécommande peut être utilisée jusqu'à environ 7 mètres du téléviseur. (Dans des conditions d'utilisation normale du téléviseur, les piles durent environ un an.)
- 
- Si la télécommande ne fonctionne pas :
1. Le téléviseur est-il sous tension ?
  2. Les bornes + et - des piles ne sont-elles pas inversées ?
  3. Les piles sont-elles déchargées ?
  4. Le cordon d'alimentation est-il débranché ou y a-t-il une panne de courant ?
  5. Une lampe fluorescente ou néon est-elle allumée à proximité ?

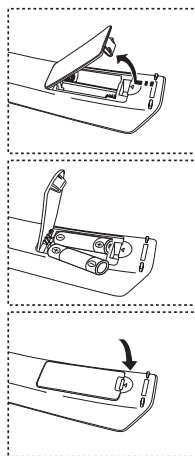

## Mise en marche et arrêt

### Le câble relié au secteur est fixé à l'arrière du téléviseur/moniteur.

1. Branchez le cordon d'alimentation sur une prise secteur appropriée.
  - Le voyant de veille s'allume sur la façade du téléviseur.
2. Appuyez sur le bouton situé sur la façade de votre téléviseur.
  - Vous pouvez également appuyer sur le bouton **POWER** ou sur le bouton **TV** de votre télécommande pour allumer le téléviseur.
  - Le dernier programme que vous avez regardé est automatiquement re-sélectionné.
3. Appuyez sur les boutons numériques (de 0 à 9), sur les boutons canal suivant/précédent (⊙/⊙) de la télécommande ou sur le bouton < C/P > situé sur le côté droit du téléviseur.
  - Lorsque vous allumez le téléviseur pour la première fois, vous devrez choisir la langue dans laquelle vous souhaitez que les menus s'affichent.
4. Pour éteindre votre téléviseur, appuyez de nouveau sur le bouton **POWER**

## Mise en mode veille de votre téléviseur

**Vous pouvez mettre votre téléviseur en mode Veille afin de réduire la consommation électrique.**

**Le mode veille peut être utile si vous souhaitez éteindre votre téléviseur temporairement (pendant un repas par exemple).**

1. Appuyez sur le bouton **POWER** de la télécommande.
  - L'écran s'éteint et un voyant de veille rouge apparaît sur la façade de votre téléviseur.
2. Pour rallumer le téléviseur, appuyez de nouveau sur le bouton **POWER**, les boutons numériques (de 0 à 9), le bouton **TV** ou les boutons canal suivant/précédent (⊙/⊙).
  - Ne laissez pas le téléviseur en mode Veille pendant de longues périodes (lorsque vous êtes en vacances par exemple). Il est conseillé de débrancher le téléviseur du secteur et de l'antenne.

## Plug & Play

Lorsque vous allumez le téléviseur pour la première fois, plusieurs réglages de base s'effectuent l'un après l'autre de manière automatique. Les réglages disponibles sont les suivants :

1. Appuyez sur le bouton **POWER**  $\phi$  de la télécommande.  
Le message "Start Plug & Play" s'affiche et la mention "OK" est sélectionnée.
2. Sélectionnez la langue souhaitée en appuyant sur le bouton  $\blacktriangle$  ou  $\blacktriangledown$ .  
Appuyez sur le bouton **ENTER** pour confirmer votre choix.
3. Appuyez sur les boutons  $\blacktriangleleft$  ou  $\blacktriangleright$  pour sélectionner "Magasin" ou "Domicile", puis sur le bouton **ENTER**.
  - Nous vous recommandons de régler le téléviseur sur le mode Domicile pour une meilleure qualité d'image dans votre environnement personnel.
  - Le mode Magasin n'est prévu que pour un usage en magasins.
  - Si l'unité est accidentellement définie sur le mode Magasin et que vous souhaitez revenir au mode Dynamique (Domicile), appuyez sur le bouton Volume puis maintenez enfoncé le bouton **MENU** situé sur le panneau latéral du téléviseur pendant cinq secondes.
4. Le message "Vérifier l'entrée de l'antenne." s'affiche et la mention "OK" est alors sélectionnée.  
Appuyez sur le bouton **ENTER**.
  - Veuillez vérifier que le câble de l'antenne est correctement branché.
5. Sélectionnez le pays souhaité en appuyant sur le bouton  $\blacktriangle$  ou  $\blacktriangledown$ .  
Appuyez sur le bouton **ENTER** pour confirmer votre choix.
6. Le menu "Mémoire Auto" s'affiche et l'option "Démarrer" est sélectionnée. Appuyez sur le bouton **ENTER**.
  - La recherche de canaux commencera et se terminera automatiquement.
  - Une fois que tous les canaux disponibles sont mémorisés, le menu "Réglage Horloge" s'affiche.
  - Appuyez sur le bouton **ENTER** à tout moment pour interrompre la mémorisation.
7. Appuyez sur le bouton **ENTER**.  
Sélectionnez "Mois", "Date", "Année", "Heure" ou "Minute" en appuyant sur le bouton  $\blacktriangleleft$  ou  $\blacktriangleright$ .  
Sélectionnez les "Mois", "Date", "Année", "Heure" ou "Minute" en appuyant sur le bouton  $\blacktriangle$  ou  $\blacktriangledown$ .
  - Vous pouvez également définir les heures et les minutes en appuyant sur le pavé numérique de la télécommande.
8. Appuyez sur le bouton **ENTER** pour confirmer votre choix.



- ◆ **Langue** : Sélectionnez votre langue.
- ◆ **Pays** : Sélectionnez votre pays.
- ◆ **Mémoire Auto** : Balaie et mémorise automatiquement tous les canaux disponibles dans votre zone.
- ◆ **Réglage Horloge** : Pour régler l'heure actuelle du téléviseur.

### Si vous souhaitez réinitialiser cette fonction...

1. Appuyez sur le bouton **MENU** pour afficher le menu.  
Appuyez sur le bouton **▲** ou **▼** pour sélectionner "Configuration"  
puis appuyez sur le bouton **ENTER**.
2. Appuyez de nouveau sur le bouton **ENTER** pour sélectionner le mode "Plug & Play".
3. Le message "Démarrer Plug & Play" s'affiche.



- Mémorisation automatique des canaux
- Mémorisation manuelle des canaux

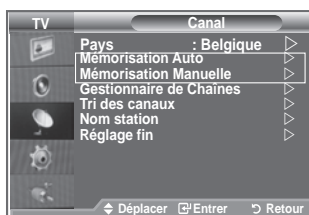

## Mémorisation automatique des canaux

Vous pouvez chercher les plages de fréquence disponibles par balayage (leur disponibilité dépend de votre pays).

Il est possible que les numéros de programme attribués automatiquement ne correspondent pas aux numéros de programme souhaités ou réels. Vous pouvez toutefois trier les numéros manuellement et supprimer les canaux que vous ne souhaitez pas regarder.

1. Appuyez sur le bouton **MENU** pour afficher le menu.  
Appuyez sur les boutons **▲** ou **▼** pour sélectionner "Canal" puis appuyez sur le bouton **ENTER**.
2. Appuyez sur le bouton **ENTER** pour sélectionner "Pays".
3. Sélectionnez le pays approprié en appuyant sur les boutons **▲** ou **▼**.  
Appuyez sur le bouton **ENTER** pour confirmer votre choix.
4. Appuyez sur les boutons **▲** ou **▼** pour sélectionner "Mémorisation Auto" puis appuyez sur le bouton **ENTER**.
5. Appuyez sur le bouton **ENTER**.
  - Le téléviseur commence à mémoriser tous les canaux disponibles.
  - Appuyez sur le bouton **ENTER** à tout moment pour interrompre le processus de mémorisation et retourner au menu "Canal".
6. Une fois que tous les canaux disponibles sont mémorisés, le menu "Tri des canaux" s'affiche.

## Mémorisation manuelle des canaux

Vous pouvez mémoriser jusqu'à 100 canaux, y compris ceux reçus via les réseaux câblés.

Lors de la mémorisation manuelle des canaux, vous pouvez choisir :

- ◆ de mémoriser ou non chaque canal trouvé ;
  - ◆ le numéro du programme qui vous servira à identifier chaque canal mémorisé.
1. Appuyez sur le bouton **MENU** pour afficher le menu. Appuyez sur le bouton ▲ ou ▼ pour sélectionner "Canal" puis appuyez sur le bouton **ENTER**.
  2. Appuyez sur le bouton ▲ ou ▼ pour sélectionner "Mémorisation Manuelle" puis appuyez sur le bouton **ENTER**.
  3. Appuyez sur le bouton **ENTER** pour sélectionner "Programme".
  4. Pour attribuer un numéro de programme à un canal, vous pouvez trouver le chiffre correspondant en appuyant sur le bouton ▲ ou ▼ puis appuyez sur le bouton **ENTER** .
    - Vous pouvez également attribuer un numéro de programme en appuyant sur le pavé numérique de la télécommande.
  5. Appuyez sur le bouton ▲ ou ▼ pour sélectionner "Système de Couleur" puis appuyez sur le bouton **ENTER**.
  6. Sélectionnez la norme couleur requise en appuyant sur le bouton ▲ ou ▼ puis appuyez sur le bouton **ENTER**.
  7. Appuyez sur le bouton ▲ ou ▼ pour sélectionner "Système Sonore" puis appuyez sur le bouton **ENTER**.
  8. Sélectionnez la norme son requise en appuyant sur le bouton ▲ ou ▼ puis appuyez sur le bouton **ENTER**.
    - S'il n'y a aucun son ou si le son est anormal, re-sélectionnez la norme son requise.
  9. Si vous connaissez le numéro du canal à mémoriser, appuyez sur le bouton ▲ ou ▼ pour sélectionner "Channel". Appuyez sur le bouton **ENTER**. Sélectionnez **C** (Canal hertzien) ou **S** (Canal câblé) en appuyant sur le bouton ▲ ou ▼. Appuyez sur le bouton ▶ pour choisir le canal. Sélectionnez le numéro de votre choix en appuyant sur le bouton ▲ ou ▼ puis appuyez sur le bouton **ENTER**.
    - Mode Canal : **P** (Mode Programme), **C** (Mode Canal hertzien), **S** (Mode canal câblé)
    - Vous pouvez également attribuer un numéro de programme en appuyant sur le pavé numérique de la télécommande.
  10. Si vous ne connaissez pas les numéros de canaux, appuyez sur le bouton ▲ ou ▼ pour sélectionner "Recherche". Appuyez sur le bouton **ENTER**. Lancez une recherche en appuyant sur le bouton ▲ ou ▼ puis appuyez sur le bouton **ENTER**.
  11. Appuyez sur le bouton ▲ ou ▼ pour sélectionner "Mémoriser". Appuyez sur le bouton **ENTER** pour sélectionner "OK".
  12. Répétez les étapes 3 à 11 pour chaque canal à mémoriser.

- ◆ **Programme** : Sélectionne un numéro de programme pour un canal
- ◆ **Système de Couleur** : Configure le système de prise en charge des couleurs.
- ◆ **Système Sonore** : Configure le système de prise en charge des sons.
- ◆ **Canal** : Sélectionne un canal.
- ◆ **Recherche** : Balaie pour trouver la valeur des fréquences du canal.
- ◆ **Mémoriser** : Sauvegarde vos réglages.

## Réglage des listes des chaînes

Réglez les canaux selon vos préférences.

Vous pouvez facilement supprimer, ajouter ou verrouiller des canaux.

1. Appuyez sur le bouton **MENU** pour afficher le menu.  
Appuyez sur le bouton ▲ ou ▼ pour sélectionner "Canal" puis appuyez sur le bouton **ENTER**.
  2. Appuyez sur le bouton ▲ ou ▼ pour sélectionner "Gestionnaire de Chaînes" puis appuyez sur le bouton **ENTER**.
  3. Appuyez à nouveau sur le bouton **ENTER** pour sélectionner "Liste des chaînes".
  4. Appuyez sur le bouton ► pour sélectionner "⊕".
  5. Appuyez sur le bouton ▲ ou ▼ pour sélectionner le canal non souhaité puis appuyez sur le bouton **ENTER** pour annuler.
  6. Répétez l'étape 5 pour chaque canal à sélectionner ou à annuler.
  7. Appuyez sur le bouton **EXIT** pour quitter le menu.
- "⊕" est actif lorsque "Verrouillage Parental" est définie sur "Marche".

 Vous pouvez sélectionner ces options en appuyant sur le bouton **CH LIST** de votre télécommande.

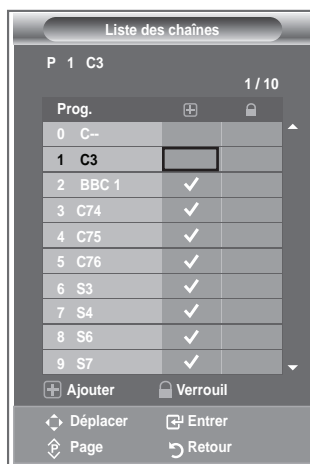

## Activation du verrouillage parental

Cette fonction, qui bloque la vidéo et coupe le son, vous permet d'éviter toute utilisation non autorisée, par des enfants par exemple, qui pourraient visionner des programmes ne leur étant pas destinés.

Le verrouillage parental ne peut pas être désactivé en utilisant les touches du panneau latéral.

Le verrouillage parental ne peut être désactivé qu'à partir de la télécommande ; conservez donc la télécommande hors de portée des enfants.

1. Appuyez sur le bouton **MENU** pour afficher le menu.  
Appuyez sur le bouton ▲ ou ▼ pour sélectionner "Canal" puis appuyez sur le bouton **ENTER**.
  2. Appuyez sur le bouton ▲ ou ▼ pour sélectionner "Gestionnaire de Chaînes" puis appuyez sur le bouton **ENTER**.
  3. Appuyez de nouveau sur le bouton ▲ ou ▼ pour sélectionner "Verrouillage Parental" puis appuyez sur le bouton **ENTER**.
  4. Appuyez de nouveau sur le bouton ▲ ou ▼ pour sélectionner "Marche" ou "Arrêt". Appuyez sur le bouton **ENTER**.
  5. Appuyez sur le bouton ▲ ou ▼ pour sélectionner "Liste des chaînes" puis appuyez sur le bouton **ENTER** pour annuler.
  6. Appuyez sur le bouton ► pour sélectionner "⊕".
  7. Appuyez sur le bouton ▲ ou ▼ pour sélectionner les canaux à verrouiller, puis appuyez sur le bouton **ENTER**.
  8. Répétez les étapes 7 pour chaque canal à verrouiller ou déverrouiller.
  9. Appuyez sur le bouton **EXIT** pour quitter le menu.
- Sélectionnez "Marche" ou "Arrêt" dans "Verrouillage Parental" pour que les canaux définis sur "⊕" soient actifs ou inactifs.

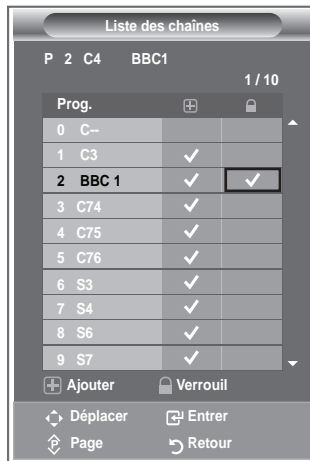

## Organisation des canaux mémorisés

Vous pouvez intervertir les numéros de deux canaux pour :

- ◆ Changer l'ordre numérique dans lequel ces canaux ont été mémorisés automatiquement.
- ◆ Attribuer des numéros facilement mémorisables aux canaux que vous regardez le plus souvent.

1. Appuyez sur le bouton **MENU** pour afficher le menu. Appuyez sur le bouton ▲ ou ▼ pour sélectionner "Canal" puis appuyez sur le bouton **ENTER**.
2. Appuyez sur le bouton ▲ ou ▼ pour sélectionner "Tri des canaux" puis appuyez sur le bouton **ENTER**.
3. Sélectionnez le numéro de canal que vous souhaitez modifier en appuyant à plusieurs reprises sur le bouton ▲ ou ▼. Appuyez sur le bouton **ENTER**.
  - Le numéro du canal sélectionné et le nom passent au côté droit.
4. Appuyez sur le bouton ▲ ou ▼ pour passer à la position que vous souhaitez modifier puis appuyez sur le bouton **ENTER**.
  - Le canal sélectionné se substitue à celui associé précédemment au numéro choisi.
5. Répétez les étapes 3 à 4 pour enregistrer un autre canal.
6. Appuyez sur le bouton **EXIT** pour quitter le menu.

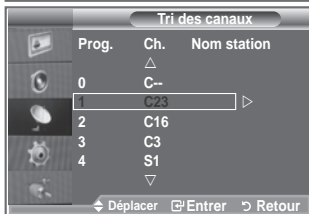

## Attribution de noms aux canaux

Les noms de canaux sont attribués automatiquement lorsque des informations sur les canaux sont diffusées. Ces noms peuvent être modifiés, ce qui vous permet d'attribuer ceux de votre choix.

1. Appuyez sur le bouton **MENU** pour afficher le menu. Appuyez sur le bouton ▲ ou ▼ pour sélectionner "Canal" puis appuyez sur le bouton **ENTER**.
2. Appuyez sur le bouton ▲ ou ▼ pour sélectionner "Nom station" puis appuyez sur le bouton **ENTER**.
3. Si nécessaire, sélectionnez le canal auquel vous souhaitez attribuer un nouveau nom en appuyant sur le bouton ▲ ou ▼. Appuyez sur le bouton **ENTER**.
  - La barre de sélection s'affiche autour de la case du nom.

Pour...	Alors...
Sélectionner une lettre, un nombre ou un symbole	Appuyez sur le bouton ▲ ou ▼
Passer à la lettre suivante	Appuyez sur le bouton ►
Revenir à la lettre précédente	Appuyez sur le bouton ◀
Confirmer le nom	Appuyez sur le bouton <b>ENTER</b> .

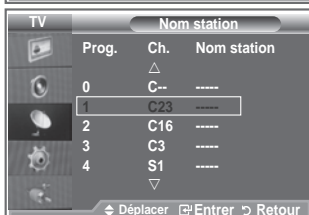

➤ Les caractères disponibles sont : Les lettres de l'alphabet (A-Z) / les nombres (0-9) / caractères spéciaux ( , espace)

5. Répétez les étapes 3 à 4 pour chaque canal auquel attribuer un nouveau nom.
6. Appuyez sur le bouton **EXIT** pour quitter le menu.

## Réception des canaux grâce à la syntonisation fine

Utilisez la syntonisation précise pour régler manuellement un canal spécifique en vue d'une réception optimale.

1. Utilisez le pavé numérique pour sélectionner directement le canal à régler.
2. Appuyez sur le bouton **MENU** pour afficher le menu. Appuyez sur le bouton **▲** ou **▼** pour sélectionner "Canal" puis appuyez sur le bouton **ENTER**.
3. Appuyez sur le bouton **▲** ou **▼** pour sélectionner "Réglage fin" puis appuyez sur le bouton **ENTER**.
4. Appuyez sur le bouton **◀** ou **▶** pour effectuer une syntonisation précise. Appuyez sur le bouton **ENTER**.
5. Appuyez sur le bouton **EXIT** pour quitter le menu.
  - Les canaux réglés et mémorisés sont repérés par un astérisque "\*" placé à droite de leur numéro dans la bannière des canaux. Le numéro du canal devient rouge.
  - Pour réinitialiser le réglage, sélectionnez "Réinitialiser" à l'aide du bouton **▲** ou **▼**, puis appuyez sur le bouton **ENTER**.

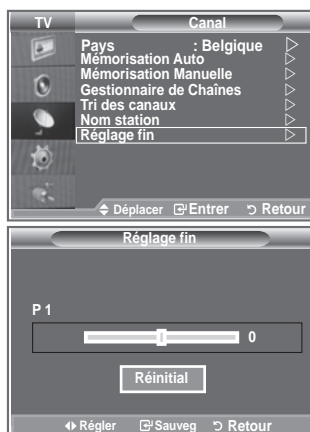

## Changement de la norme Image

Vous pouvez sélectionner le type d'image qui correspond le mieux à vos exigences d'affichage.

1. Appuyez sur le bouton **MENU** pour afficher le menu. Appuyez sur le bouton **ENTER** pour sélectionner "Image".
2. Appuyez de nouveau sur le bouton **ENTER** pour sélectionner "Mode".
3. Appuyez sur le bouton **▲** ou **▼** pour sélectionner l'effet d'image souhaité. Appuyez sur le bouton **ENTER**.
4. Appuyez sur le bouton **EXIT** pour quitter le menu.

- ◆ **Dynamique** : Sélectionnez l'image pour un affichage haute définition dans une pièce claire.
- ◆ **Standard** : Sélectionnez l'image pour un affichage optimal dans un environnement normal.
- ◆ **Cinéma** : Sélectionnez l'image pour un affichage agréable dans une pièce sombre.

- Le mode Image doit être réglé séparément pour chaque source d'entrée.
- Vous pouvez réinitialiser la valeur par défaut des paramètres d'image en sélectionnant "Réinitialiser". (Voir "Réinitialisation des paramètres d'image à leur valeur par défaut" à la page 19)

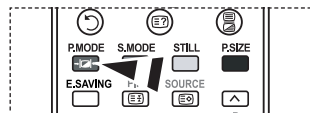

- Vous pouvez également appuyer sur le bouton **P.MODE** de la télécommande pour sélectionner un des paramètres d'image.



## Réglage de l'image personnalisée

Votre téléviseur dispose de plusieurs réglages qui vous permettent de contrôler la qualité de l'image.

1. Pour sélectionner l'effet d'image requis, suivez les instructions 1 à 3 du chapitre "Changement de la norme Image".
2. Appuyez sur le bouton ▲ ou ▼ pour sélectionner un élément spécifique. Appuyez sur le bouton **ENTER**.
3. Appuyez sur le bouton ◀ ou ▶ pour augmenter ou diminuer la valeur d'un élément spécifique. Appuyez sur le bouton **ENTER**.
4. Appuyez sur le bouton **EXIT** pour quitter le menu.



- ◆ **Contraste** : Permet de régler la luminosité et les ombres entre les objets et l'arrière plan.
- ◆ **Luminosité** : Règle la luminosité de l'écran.
- ◆ **Netteté** : Permet de régler les contours de l'objet pour les rendre plus nets ou plus ternes.
- ◆ **Couleur** : Permet de régler les couleurs, les éclaircit ou les assombrit.
- ◆ **Teinte (NTSC uniquement)** : Permet d'ajuster la couleur des objets, de les rendre plus rouges ou verts pour un air plus naturel.

- Les valeurs réglées sont mémorisées en fonction du mode Image sélectionné.
- En mode PC, seuls les paramètres "Contraste", "Luminosité" peuvent être réglés.
- La fonction "Teinte" n'est disponible qu'en mode "HDMI" et "Komponentti".

## Changement de la nuance couleur

Vous pouvez sélectionner la nuance de couleur la plus agréable au regard.

1. Pour sélectionner l'effet d'image requis, suivez les instructions 1 à 3 du chapitre "Changement de la norme Image" (à la page 14).
2. Appuyez sur le bouton ▲ ou ▼ pour sélectionner "Nuance Coul." puis appuyez sur le bouton **ENTER**.
3. Appuyez sur le bouton ▲ ou ▼ pour sélectionner la nuance de couleurs souhaitée. Appuyez sur le bouton **ENTER**.
4. Appuyez sur le bouton **EXIT** pour quitter le menu.

- ◆ **Froide2** : Rend la température de couleur plus bleue que le menu "Froide1".
- ◆ **Froide1** : Rend les blancs bleuâtres.
- ◆ **Normal** : Laisse les blancs blancs.
- ◆ **Chaude1** : Rend les blancs rougeâtres.
- ◆ **Chaude2** : Rend la température de couleur plus rouge que le menu "Chaude1".

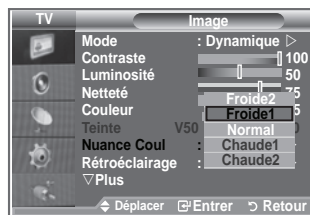
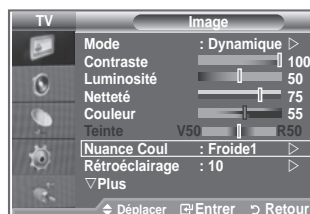

- Les valeurs réglées sont mémorisées en fonction du mode Image sélectionné.
- Lorsque le mode Image est réglé Dynamique ou Standard, les menus Chaude1 et Chaude2 ne peuvent pas être sélectionnés.

## Activation du rétroéclairage

Vous pouvez régler la luminosité de l'écran en réglant la luminosité du rétroéclairage LCD. (0~10)

1. Pour sélectionner l'effet d'image requis, suivez les instructions 1 à 3 du chapitre "Changement de la norme Image" (à la page 14).
2. Appuyez sur le bouton ▲ ou ▼ pour sélectionner "Rétroéclairage" puis appuyez sur le bouton **ENTER**.
3. Appuyez sur le bouton ◀ ou ▶ pour augmenter ou diminuer la valeur d'un élément spécifique.
4. Appuyez sur le bouton **ENTER**  
Appuyez sur le bouton **EXIT** pour quitter le menu.

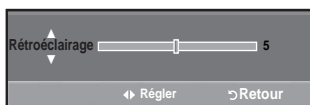

# Réglages des détails de l'image

Vous pouvez sélectionner la nuance de couleur la plus agréable au regard.

1. Appuyez sur le bouton **MENU** pour afficher le menu.
2. Appuyez sur le bouton **ENTER** pour sélectionner "Image".
3. Appuyez sur le bouton **▲** ou **▼** pour sélectionner "Réglages des détails" puis appuyez sur le bouton **ENTER**.
4. Sélectionnez l'option requise en appuyant sur le bouton **▲** ou **▼** puis appuyez sur le bouton **ENTER**.  
Options disponibles : Réglage des noirs, Contraste Dynam., Gamma, Balance blancs, Contrôle Couleur, Amélioration des bords, Espace de couleur.
5. Lorsque vous êtes satisfait de la configuration, appuyez sur le bouton **ENTER**.
6. Appuyez sur le bouton **EXIT** pour quitter le menu.
  - Lorsque le mode Image est réglé Cinéma ou Standard, les Réglages des détails peuvent être sélectionnés.
  - Si la fonction DNIe est désactivée, la fonction Réglages des détails ne peut pas être sélectionnée si le mode Image est réglé sur Standard



## ◆ Réglage des noirs : Arrêt/Bas/Moyen/Elevé

Vous pouvez directement sélectionner le niveau de noir sur l'écran pour régler la profondeur de l'écran.

## ◆ Contraste Dynam. : Arrêt/Bas/Moyen/Elevé

Vous pouvez régler le contraste de l'écran pour obtenir un contraste optimal.

## ◆ Gamma : -3~ 3

Vous pouvez régler la luminosité moyenne des images.

Appuyez sur le bouton **◀** ou **▶** pour obtenir le réglage qui convient.

## ◆ Espace de couleur : Auto./Large

Vous pouvez régler l'espace de reproduction de couleur pour le signal d'entrée sur Auto. ou Large.

## ◆ Balance blancs : Aj. Rouge/Aj. Vert/Aj. Bleu/Regl. Rouge/Regl. Vert/Regl. Bleu/Réinitialiser

Vous pouvez régler la température des couleurs pour que celles-ci soient plus naturelles.

Aj. Rouge/Aj. Vert/Aj. Bleu/Regl. Rouge/Regl. Vert/Regl. Bleu : La modification des valeurs de réglage permet d'actualiser l'écran que vous venez de retoucher.

Sélectionnez l'option de votre choix en appuyant sur le bouton **▲** ou **▼** puis appuyez sur le bouton **ENTER**.

Appuyez sur le bouton **◀** ou **▶** pour obtenir le réglage qui convient.

Réinitialiser : La balance des blancs réglée précédemment est ramenée à sa valeur par défaut.

## ◆ Contrôle Couleur : Rose/Vert/Bleu/Blanc/Réinitialiser

Ces réglages peuvent être effectués en fonction de vos préférences personnelles.

Rose/Vert/Bleu/Blanc : la modification des valeurs de réglage permet d'actualiser l'écran que vous venez de retoucher.

Sélectionnez l'option de votre choix en appuyant sur le bouton **▲** ou **▼** puis appuyez sur le bouton **ENTER**.

Appuyez sur le bouton **◀** ou **▶** pour obtenir le réglage qui convient.

➤ Réinitialiser : Les couleurs mises au point précédemment sont ramenées à leurs valeurs par défaut.

## ◆ Amélioration bords : Arrêt/Marche

Vous pouvez faire ressortir la bordure des objets.



## Changement de la taille de l'image

Vous pouvez sélectionner la taille d'image qui correspond le mieux à vos besoins d'affichage.

1. Appuyez sur le bouton **MENU** pour afficher le menu.  
Appuyez sur le bouton **ENTER** pour sélectionner "Image".
2. Appuyez sur le bouton **▲** ou **▼** pour sélectionner "Taille" puis appuyez sur le bouton **ENTER**.
3. Sélectionnez l'option requise en appuyant sur le bouton **▲** ou **▼**. Appuyez sur le bouton **ENTER**.
4. Appuyez sur le bouton **EXIT** pour quitter le menu.

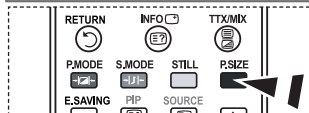
- ◆ **16/9 auto** : Règle automatiquement la taille de l'image au format "16:9".
- ◆ **16 :9** : Règle la taille de l'image sur 16:9 de façon appropriée pour les DVD ou la diffusion au format cinémascope.
- ◆ **Zoom large** : Donnez à l'image une taille supérieure à 4:3.
- ◆ **Zoom** : Agrandit l'image en 16:9 (dans la direction verticale) pour l'adapter à la taille de l'écran. C'est le paramètre par défaut pour un film cinéma ou de la diffusion normale.
- ◆ **4:3** : C'est le paramètre par défaut pour un film cinéma ou de la diffusion normale.
- ◆ **Scan uniquement** : Affiche les scènes d'entrée lorsqu'elles sont sans coupure quand les signaux HDMI 720p, 1080i servent d'entrée.



- La fonction "16/9 auto" est uniquement disponible en mode "TV", "Ext1", "Ext2", "AV" et "S-Vidéo".
- En mode PC, seuls les modes "16:9" et "4:3" peuvent être sélectionnés.
- Zoom : Sélectionnez  en appuyant sur le bouton **◀** ou **▶**. Utilisez le bouton **▲** ou **▼** pour déplacer l'image en haut et en bas. Après avoir sélectionné , utilisez le bouton **▲** ou **▼** pour agrandir ou réduire la hauteur de l'image.
- Zoom large : Déplacez l'image vers le haut ou vers le bas à l'aide du bouton **▲** ou **▼** après avoir sélectionné  en appuyant sur le bouton **▶** ou **ENTER**.

 Vous pouvez sélectionner ces options simplement en appuyant sur le bouton **P.SIZE** de votre télécommande.

## Arrêt sur image

Appuyez sur le bouton **STILL** pour transformer une image mouvante en une image fixe.

Appuyez de nouveau pour annuler.

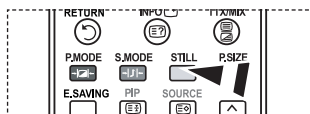

## Sélection du mode d'affichage

Lorsque vous fixez la taille de l'image à 16/9 auto sur un téléviseur 16:9, vous pouvez déterminer la taille selon laquelle vous voulez afficher une image 4:3 WSS (Wide Screen Service, service d'écran large) ou rien. Chaque pays européen emploie une taille d'image ; cette fonction permet aux utilisateurs de sélectionner la leur.

1. Appuyez sur le bouton **MENU** pour afficher le menu. Appuyez sur le bouton **ENTER** pour sélectionner "Image".
2. Appuyez sur le bouton **▲** ou **▼** pour afficher "Mode écran" puis appuyez sur le bouton **ENTER**.
3. Sélectionnez l'option requise en appuyant sur le bouton **▲** ou **▼**. Appuyez sur le bouton **ENTER**.

Options disponibles : 16:9, Zoom large, Zoom, 4:3

- ◆ 16:9: Pour régler l'image en mode 16:9 large.
- ◆ Zoom large : Donnez à l'image une taille supérieure à 4:3.
- ◆ Zoom : Agrandit la taille de l'image sur l'écran dans le sens vertical.
- ◆ 4:3: Règle l'image en mode Normal, c'est-à-dire en 4:3.

4. Appuyez sur le bouton **EXIT** pour quitter le menu.
  - La taille de l'image est disponible en mode 16/9 auto
  - Cette fonction n'est pas disponible en mode PC, Composant ou HDMI.

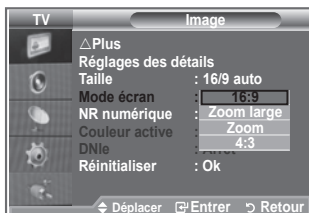

## Reinitialisation des paramètres d'image à leur valeur par défaut.

Vous pouvez réinitialiser la valeur par défaut des paramètres d'image.

1. Pour sélectionner l'effet d'image souhaité, suivez les instructions 1 à 3 du chapitre "Changement de la norme Image" à la page 14.
2. Appuyez sur le bouton **▲** ou **▼** pour sélectionner "Réinitialiser" puis appuyez sur le bouton **ENTER**.
3. Appuyez sur le bouton **▲** ou **▼** pour sélectionner "OK" ou "Annuler". Appuyez sur le bouton **ENTER**.
4. Appuyez sur le bouton **EXIT** pour quitter le menu.
  - La fonction "Réinitialiser" est configurée pour tous les modes d'image.



## NR numérique / Couleur active / DNle

Si le signal de radiodiffusion reçu est faible, vous pouvez activer la fonction Réduction du bruit numérique pour favoriser la réduction d'images fantômes ou statiques qui peuvent apparaître à l'écran.

1. Appuyez sur le bouton **MENU** pour afficher le menu.  
Appuyez sur le bouton **ENTER** pour sélectionner "Image".
2. Sélectionnez l'option requise en appuyant sur le bouton ▲ ou ▼ puis appuyez sur le bouton **ENTER**.  
Options disponibles : NR numérique / Couleur active / DNle.
3. Lorsque vous êtes satisfait du réglage, appuyez sur le bouton **ENTER**.
4. Appuyez sur le bouton **EXIT** pour quitter le menu.



### ◆ NR numérique : Arrêt/Bas/Moyen/Elevé/Auto.

Si le signal reçu par le téléviseur est faible, vous pouvez activer cette fonction pour favoriser la réduction des images statiques ou fantômes qui peuvent apparaître à l'écran.

- Cette fonction n'est pas disponible en mode PC.

### ◆ Couleur active : Marche/Arrêt

Si vous activez cette option, la couleur du ciel ou du gazon sera plus intense et plus claire pour une image plus nette à l'écran.

- Cette fonction n'est pas disponible en mode PC.
- Cette fonction n'est pas disponible en mode Cinéma et Standard.

### ◆ DNle : Arrêt / Démo / Marche

Pour offrir une grande qualité d'image, ce téléviseur est doté de la fonction DNle. Si vous activez l'option DNle, la fonction DNle sera activée à l'écran. Lorsque vous activez le mode Démo de la fonction DNle, une image normale et une image avec la fonction DNle appliquée s'affichent à l'écran à des fins de démonstration. Cette fonction vous permet de constater la différence de qualité d'affichage.

- DNle™ (Digital Natural Image engine - Moteur d'images numériques d'aspect naturel) **DNle™**  
Cette fonction vous apporte une image plus détaillée tout en permettant une réduction de bruit 3D et une amélioration des détails, des contrastes et des blancs. Le nouvel algorithme de compensation d'images vous offre une image plus lumineuse, plus claire et plus détaillée. La technologie DNle™ adaptera tous les signaux à votre vue, quels qu'ils soient.
- Cette fonction n'est pas disponible en mode PC.
- Cette fonction n'est pas disponible en mode Cinéma.

# Affichage Picture In Picture (PIP)

Vous pouvez afficher une image secondaire dans l'image principale du programme télévisé ou de l'entrée vidéo. De cette manière, vous pouvez regarder ou surveiller le programme télévisé ou l'entrée vidéo depuis n'importe quel équipement branché tout en regardant l'image principale.

- Appuyez sur le bouton **MENU** pour afficher le menu.  
Appuyez sur le bouton **▲** ou **▼** pour sélectionner "Configuration" puis appuyez sur le bouton **ENTER**.
- Appuyez sur le bouton **▲** ou **▼** pour sélectionner "PIP" puis appuyez sur le bouton **ENTER**.
- Appuyez de nouveau sur le bouton **ENTER**.  
Appuyez sur le bouton **▲** ou **▼** pour sélectionner "Marche" puis appuyez sur le bouton **ENTER**.
  - Lorsque la fonction PIP est activée, l'image principale apparaît en "16:9".
- Appuyez sur le bouton **▲** ou **▼** pour sélectionner "Source" puis appuyez sur le bouton **ENTER**. Sélectionnez une source d'image secondaire en appuyant sur le bouton **▲** ou **▼** puis appuyez sur le bouton **ENTER**.
  - L'image secondaire peut alimenter différentes sélections de sources selon la configuration de l'image principale.
- Appuyez sur le bouton **▲** ou **▼** pour sélectionner "Taille" pour l'image secondaire puis appuyez sur le bouton **ENTER**. Sélectionnez la taille de l'image scondaire en appuyant sur le bouton **▲** ou **▼** puis appuyez sur le bouton **ENTER**.
  - Si l'image principale est en mode "PC" et "Composant", l'option "Taille" n'est pas disponible.
- Appuyez sur le bouton **▲** ou **▼** pour sélectionner "Position" puis appuyez sur le bouton **ENTER**. Sélectionnez la position de l'image secondaire en appuyant sur le bouton **▲** ou **▼** puis appuyez sur le bouton **ENTER**.
- Appuyez sur le bouton **▲** ou **▼** pour sélectionner "Programme" puis appuyez sur le bouton **ENTER**. Vous pouvez sélectionner le canal à visualiser en image incrustée en appuyant sur le bouton **▲** ou **▼**. Appuyez sur le bouton **ENTER**.
  - L'option "Programme" peut être activée lorsque l'image secondaire est configurée sur le téléviseur.
- Appuyez sur le bouton **EXIT** pour quitter le menu.
  - Il est possible que l'image dans la fenêtre PIP devienne légèrement moins naturelle lorsque vous utilisez l'écran principale pour un jeu ou un karaoké.

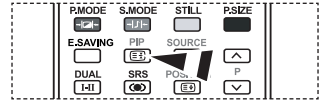
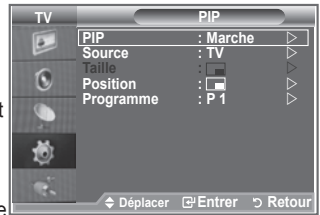

Appuyez plusieurs fois sur le bouton **PIP** de la télécommande pour activer ou désactiver le mode "PIP".

- ◆ **Source** : Permet de sélectionner la source de l'image secondaire.
- ◆ **Taille** : Permet de sélectionner la taille de l'image secondaire.
- ◆ **Position** : Utilisée pour déplacer l'image secondaire.
- ◆ **Programme** : Permet de changer l'image secondaire.

## Réglages PIP

O : La fonction PIP est utilisable La fonction PIP n'est pas utilisable

Principal \ Secondaire	TV analog	Ext.1	Ext.2	AV	S-Vidéo	Composant	HDMI	PC	TV digital
Composant	O	O	O	O	X	X	X	X	X
HDMI	O	O	O	O	X	X	X	X	X
PC	O	O	O	O	X	X	X	X	X

## Niveau de noir HDMI

Vous pouvez directement choisir le niveau de noir sur l'écran pour régler la profondeur de l'écran.

1. Appuyez sur le bouton **MENU** pour afficher le menu. Appuyez sur le bouton **▲** ou **▼** pour sélectionner "Configuration" puis appuyez sur le bouton **ENTER**.
  2. Appuyez sur le bouton **▲** ou **▼** pour sélectionner "Niveau noir HDMI" puis appuyez sur le bouton **ENTER**.
  3. Appuyez sur le bouton **▲** ou **▼** pour sélectionner "Normal" ou "Bas" puis appuyez sur le bouton **ENTER**.
  4. Appuyez sur le bouton **EXIT** pour quitter le menu.
- Cette fonction n'est active que lorsque l'entrée externe se connecte à HDMI (signaux RVB).

- ◆ **Normal** : L'écran s'éclaircit.
- ◆ **Bas** : L'écran s'assombrit.

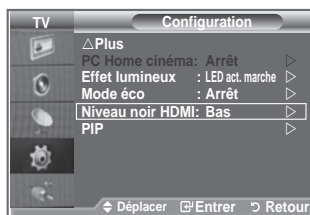

## Changement de la norme Son

Vous pouvez sélectionner le type d'effet sonore souhaité lorsque vous regardez un programme donné.

1. Appuyez sur le bouton **MENU** pour afficher le menu. Appuyez sur le bouton **▲** ou **▼** pour sélectionner "Son" puis appuyez sur le bouton **ENTER**.
2. Appuyez à nouveau sur le bouton **ENTER** pour sélectionner "Mode".
3. Sélectionnez l'effet sonore requis en appuyant à plusieurs reprises sur le bouton **▲** ou **▼** puis appuyez sur le bouton **ENTER**.
4. Appuyez sur le bouton **EXIT** pour quitter le menu.

- ◆ **Standard** : Sélection du mode son normal.
- ◆ **Musique** : Accentue la musique par rapport aux voix.
- ◆ **Cinéma** : Offre un son en direct et entier pour les films.
- ◆ **Parole** : Accentue les voix par rapport aux autres sons.
- ◆ **Personnalisé** : Sélection des réglages sonores personnalisés. (Voir "Réglage des paramètres du son")





## Réglage des paramètres du son

Les paramètres du son peuvent être réglés selon vos préférences personnelles.

1. Appuyez sur le bouton **MENU** pour afficher le menu. Appuyez sur le bouton **▲** ou **▼** pour sélectionner "Son" puis appuyez sur le bouton **ENTER**.
2. Appuyez sur le bouton **▲** ou **▼** pour sélectionner "Egaliseur" puis appuyez sur le bouton **ENTER**.
3. Appuyez sur le bouton **◀** ou **▶** pour sélectionner un élément spécifique. Appuyez sur le bouton **ENTER**.
4. Appuyez sur le bouton **▲** ou **▼** pour atteindre le paramètre requis. Appuyez sur le bouton **ENTER**.
5. Appuyez sur le bouton **EXIT** pour quitter le menu.
  - Si vous changez de quelque façon que ce soit ces paramètres, le mode Son est automatiquement réglé sur "Personnalisé".

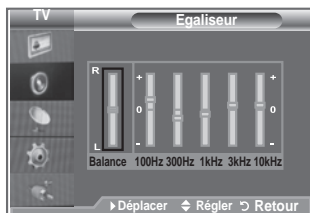
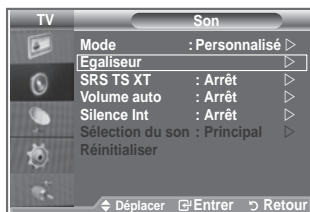

## Réglage du TruSurround XT (SRS TS XT)

Le TruSurround XT est une technologie SRS brevetée qui remédie au problème de la lecture du contenu d'un disque multicanal 5,1 sur deux haut-parleurs. Le TruSurround produit un son surround virtuel fascinant au moyen de n'importe quel système de lecture à deux haut-parleurs, dont les haut-parleurs internes du téléviseur. Il s'adapte parfaitement à tous les formats multicanaux.

1. Appuyez sur le bouton **MENU** pour afficher le menu. Appuyez sur le bouton **▲** ou **▼** pour sélectionner "Son" puis appuyez sur le bouton **ENTER**.
2. Appuyez sur le bouton **▲** ou **▼** pour sélectionner "SRS TS XT" puis appuyez sur le bouton **ENTER**.
3. Appuyez sur le bouton **▲** ou **▼** pour sélectionner "Marche" ou "Arrêt". Appuyez sur le bouton **ENTER**.
4. Appuyez sur le bouton **EXIT** pour quitter le menu.



TruSurround XT, SRS et le symbole  sont des marques déposées de SRS Labs, Inc. La technologie TruSurround XT est protégée par la licence de SRS Labs, Inc.

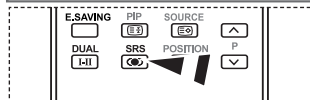
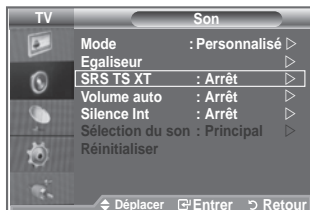

 Vous pouvez également paramétrer ces options en appuyant sur la touche **SRS** de la télécommande.

## Branchement du casque

Vous pouvez brancher un casque à votre téléviseur, si vous souhaitez regarder un programme sur votre téléviseur sans déranger les autres personnes présentes dans la pièce.



- Lorsque vous insérez la prise casque dans le port correspondant, vous pouvez utiliser uniquement les options "SRS TS XT" et "Volume auto" dans le menu "Son".
- L'utilisation prolongée d'un casque à un niveau sonore élevé peut endommager l'ouïe.
- Aucun son n'est émis depuis les enceintes lorsque vous connectez le casque à l'appareil.
- Le volume du casque et celui du téléviseur sont réglés différemment.

## Sélection du mode Son

Vous pouvez configurer le mode sonore en appuyant sur le bouton "DUAL". Lorsque vous appuyez sur ce bouton, le mode sonore courant s'affiche à l'écran.

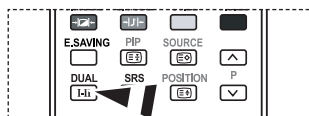

	Type Audio	DUAL 1/2	Par défaut
Stéréo FM	Mono	MONO	Changement automatique
	Stéréo	STEREO ↔ MONO	
	Dual	DUAL 1 ↔ DUAL 2	DUAL 1
NICAM Stéréo	Mono	MONO	Changement automatique
	Stéréo	MONO ↔ STEREO	
	Dual	MONO ↔ DUAL 1 DUAL 2 ←	DUAL 1

Vous pouvez également configurer ces options en appuyant sur le bouton **DUAL** de votre télécommande.

- Si le signal stéréo est faible et qu'une permutation automatique se produit, passez alors en Mono.

## Réglage automatique du volume

Chaque station d'émission possède ses propres conditions de signal et il n'est donc pas facile de régler le volume chaque fois que vous changez de canal. Cette fonction vous permet de régler automatiquement le volume du canal désiré en réduisant la puissance sonore lorsque le signal de modulation est élevé ou en augmentant la puissance sonore lorsque le signal de modulation est faible.

1. Appuyez sur le bouton **MENU** pour afficher le menu. Appuyez sur le bouton **▲** ou **▼** pour sélectionner "Son" puis appuyez sur le bouton **ENTER**.
2. Appuyez sur le bouton **▲** ou **▼** pour sélectionner "Volume auto" puis appuyez sur le bouton **ENTER**.
3. Appuyez sur le bouton **▲** ou **▼** pour sélectionner "Marche" ou "Arrêt". Appuyez sur le bouton **ENTER**.
4. Appuyez sur le bouton **EXIT** pour quitter le menu.



## Sélection de Silence Int.

Pour entendre le son par l'intermédiaire de haut-parleurs séparés, désactivez l'amplificateur interne.

1. Appuyez sur le bouton **MENU** pour afficher le menu.  
Appuyez sur le bouton ▲ ou ▼ pour sélectionner "Son" puis appuyez sur le bouton **ENTER**.
2. Appuyez sur le bouton ▲ ou ▼ pour sélectionner "Silence Int." puis appuyez sur le bouton **ENTER**.
3. Appuyez sur le bouton ▲ ou ▼ pour sélectionner "Marche" ou "Arrêt". Appuyez sur le bouton **ENTER**.
4. Appuyez sur le bouton **EXIT** pour quitter le menu.  
➤ Lorsque la fonction "Silence Int." est réglée sur "Marche", aucun des menus Son ne peut être réglé, sauf "Sélection du son" (en mode "PIP").



## Ecoute du son accompagnant l'image secondaire

Lorsque la fonction PIP est activée, vous pouvez écouter le son accompagnant l'image secondaire.

1. Appuyez sur le bouton **MENU** pour afficher le menu.  
Appuyez sur le bouton ▲ ou ▼ pour sélectionner "Son" puis appuyez sur le bouton **ENTER**.
2. Appuyez sur le bouton ▲ ou ▼ pour sélectionner "Sélection du son" puis appuyez sur le bouton **ENTER**.
3. Appuyez sur le bouton ▲ ou ▼ pour sélectionner "Secondaire".  
Appuyez sur le bouton **ENTER**.
4. Appuyez sur le bouton **EXIT** pour quitter le menu.

- ◆ **Principal** : Pour écouter le son accompagnant l'image principale.
- ◆ **Secondaire** : Pour écouter le son accompagnant l'image secondaire.

- Vous pouvez sélectionner cette option lorsque le PIP est défini sur "Marche". (à la page 21).

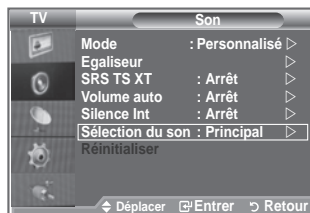

## Reinitialisation des paramètres de son à leur valeur par défaut

Si le mode Jeu est activé, la fonction Réinitialiser est activée.  
Sélectionner la fonction Réinitialiser après avoir réglé l'égaliseur rétablit ses paramètres par défaut.

- Appuyez sur le bouton **MENU** pour afficher le menu.  
Appuyez sur le bouton **▲** ou **▼** pour sélectionner "Son" puis appuyez sur le bouton **ENTER**.
  - Appuyez sur le bouton **▲** ou **▼** pour sélectionner "Réinitialiser" puis appuyez sur le bouton **ENTER**.
  - Appuyez sur le bouton **EXIT** pour quitter le menu.
- Vous pouvez sélectionner cette option lorsque le "Mode Jeu" est défini sur "Marche".

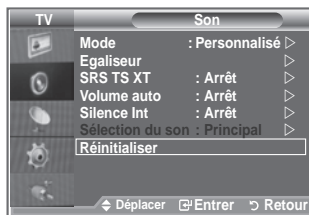

## Réglage et affichage de l'heure actuelle

Vous pouvez régler l'horloge du téléviseur de telle sorte que l'heure actuelle s'affiche lorsque vous appuyez sur le bouton **INFO**. Vous devez également régler l'heure si vous souhaitez utiliser les minuteurs de mise sous/hors tension.

- Appuyez sur le bouton **MENU** pour afficher le menu.  
Appuyez sur le bouton **▲** ou **▼** pour sélectionner "Configuration" puis appuyez sur le bouton **ENTER**.
- Appuyez sur le bouton **▲** ou **▼** pour sélectionner "Horloge" puis appuyez sur le bouton **ENTER**.
- Appuyez sur le bouton **ENTER** pour sélectionner l'élément "Réglage Horloge".



Pour...	Appuyez sur...
Naviguer entre les "Mois", "Date", "Année", "Heure" ou "Minute"	◀ ou ▶
Régler les "Mois", "Date", "Année", "Heure" ou "Minute"	▲ ou ▼
Appuyez sur le bouton <b>ENTER</b> .	

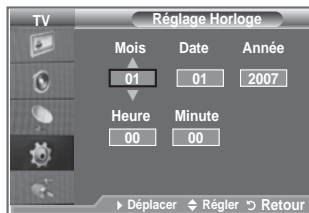

- Appuyez sur le bouton **EXIT** pour quitter le menu.
- Si vous débranchez le cordon d'alimentation, vous devrez régler à nouveau l'horloge.
- Vous pouvez également définir l'année, les mois, la date, les heures et les minutes en appuyant sur le pavé numérique de la télécommande.

## Réglage du minuteur de mise en veille

Vous pouvez sélectionner une durée (entre 30 et 180 minutes) à l'issue de laquelle le téléviseur passe automatiquement en mode veille.

- Appuyez sur le bouton **MENU** pour afficher le menu. Appuyez sur le bouton **▲** ou **▼** pour sélectionner "Configuration" puis appuyez sur le bouton **ENTER**.
- Appuyez sur le bouton **▲** ou **▼** pour sélectionner "Horloge" puis appuyez sur le bouton **ENTER**.
- Appuyez sur le bouton **▲** ou **▼** pour sélectionner "Veille" puis appuyez sur le bouton **ENTER**.
- Appuyez à plusieurs reprises sur le bouton **▲** ou **▼** jusqu'à ce que l'heure souhaitée apparaisse (Arrêt, 30, 60, 90, 120, 150, 180). Appuyez sur le bouton **ENTER**.
- Appuyez sur le bouton **EXIT** pour quitter le menu.
  - Le téléviseur passe automatiquement en mode veille lorsque le minuteur atteint 0.



## Mises en marche et arrêt automatiques de votre téléviseur

- Appuyez sur le bouton **MENU** pour afficher le menu. Appuyez sur le bouton **▲** ou **▼** pour sélectionner "Configuration" puis appuyez sur le bouton **ENTER**.
- Appuyez sur le bouton **▲** ou **▼** pour sélectionner "Horloge" puis appuyez sur le bouton **ENTER**.
- Appuyez sur le bouton **▲** ou **▼** pour sélectionner "Minuteur 1", "Minuteur 2" ou "Minuteur 3" puis appuyez sur le bouton **ENTER**.
- Appuyez sur le bouton **▲** ou **▼** pour régler "Heure" puis appuyez sur le bouton **▶** pour passer à l'étape suivante. Configurez d'autres paramètres en utilisant la même méthode.

	Activer/ Désactiver	Appuyez sur le bouton <b>▲</b> ou <b>▼</b>
Répétition	Sélectionnez Once (Une fois), Everyday (Tous les jours), Mon-Fri (Lun-Ven), Mon-Sat (Lun-Sam), Sat-Sun (Sam-Dim)	Appuyez sur le bouton <b>▲</b> ou <b>▼</b>
Volume	Réglez de 0 à 100	Appuyez sur le bouton <b>▲</b> ou <b>▼</b>
Programme	Réglez de Programme	Appuyez sur le bouton <b>▲</b> ou <b>▼</b>

- Lorsque vous avez terminé, appuyez sur le bouton **RETURN** pour quitter.
    - L'heure actuelle s'affiche à chaque fois que vous appuyez sur le bouton **INFO**.
    - Vous pouvez régler les heures et les minutes directement à l'aide du pavé numérique de la télécommande.
- Appuyez sur le bouton **EXIT** pour quitter le menu.

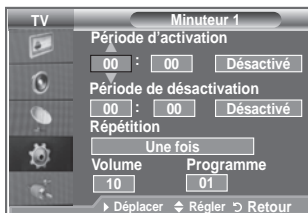

## Choix de la langue

Lorsque vous utilisez le téléviseur/moniteur pour la première fois, vous devez sélectionner la langue utilisée pour afficher les menus et les indications.

1. Appuyez sur le bouton **MENU** pour afficher le menu à l'écran. Appuyez sur le bouton **▲** ou **▼** pour sélectionner "Configuration" puis appuyez sur le bouton **ENTER**.
2. Appuyez sur le bouton **▲** ou **▼** pour sélectionner "Langue" puis appuyez sur le bouton **ENTER**.
3. Sélectionnez la langue souhaitée en appuyant de façon répétée sur le bouton **▲** ou **▼**. Appuyez sur le bouton **ENTER**.
  - Vous pouvez choisir parmi 21 langues.
4. Appuyez sur le bouton **EXIT** pour quitter le menu.



## Utilisation du mode Jeu

Si vous connectez une console de jeu PlayStation™ ou Xbox™, vous pouvez profiter d'une expérience ludique encore plus réaliste en sélectionnant le menu Jeu.

1. Appuyez sur le bouton **MENU** pour afficher le menu. Appuyez sur le bouton **▲** ou **▼** pour sélectionner "Configuration" puis appuyez sur le bouton **ENTER**.
2. Appuyez sur le bouton **▲** ou **▼** pour sélectionner "Mode Jeu" puis appuyez sur le bouton **ENTER**.
3. Appuyez sur le bouton **▲** ou **▼** pour sélectionner "Marche" ou "Arrêt". Appuyez sur le bouton **ENTER**.
4. Appuyez sur le bouton **EXIT** pour quitter le menu.
  - Pour déconnecter la console de jeu et connecter un autre périphérique externe, annulez le mode Jeu dans le menu Image.
  - Si vous affichez le menu TV dans le mode Jeu, l'écran tremble légèrement.
  - Le mode Jeu n'est pas disponible en mode TV.
  - Si le mode Jeu est activé :
    - Le mode Image se change automatiquement en Standard et le mode Son en Personnalisé. L'utilisateur ne peut pas changer ces paramètres.
    - Le mode Son du menu Son est désactivé. Réglez le son à l'aide de l'égaliseur.
    - La fonction Réinitialiser est activée. Sélectionner la fonction Réinitialiser après avoir réglé l'égaliseur rétablit ses paramètres par défaut.



## Sélection du mode d'écran bleu / Sélection de la mélodie

### Ecran bleu :

Lorsque le signal est très faible ou inexistant, un écran bleu remplace automatiquement l'image brouillée.

Si vous souhaitez continuer à visionner une image de médiocre qualité, vous devez régler le mode "Ecran Bleu" sur "Arrêt".

### Mélodie :

Cette fonction vous permet d'entendre une mélodie à la mise sous ou hors tension de votre téléviseur.

1. Appuyez sur le bouton **MENU** pour afficher le menu.  
Appuyez sur le bouton **▲** ou **▼** pour sélectionner "Configuration" puis appuyez sur le bouton **ENTER**.
2. Appuyez sur le bouton **▲** ou **▼** pour sélectionner "Ecran bleu" ou "Mélodie". Appuyez sur le bouton **ENTER**.
3. Lorsque vous êtes satisfait du réglage, appuyez sur le bouton **ENTER**.
  - ◆ **Ecran Bleu** : Arrêt/Marche.
  - ◆ **Mélodie** : Arrêt/Bas/Moyen/Elevé.
4. Appuyez sur le bouton **EXIT** pour quitter le menu.



## Branchement de l'ensemble PC Home cinéma

Vous pouvez visualiser des images haute qualité en configurant les paramètres de l'écran en Mode PC.

Si vous activez la fonction PC Home cinéma, vous pouvez configurer les paramètres Détails (quand le mode Image est configuré sur Standard ou sur Cinéma) comme dans le Mode PC.

1. Appuyez sur le bouton **MENU** pour afficher le menu.  
Appuyez sur le bouton **▲** ou **▼** pour sélectionner "Configuration" puis appuyez sur le bouton **ENTER**.
2. Appuyez sur le bouton **▲** ou **▼** pour sélectionner "PC Home cinéma".  
Appuyez sur le bouton **ENTER**.
3. Appuyez sur le bouton **▲** ou **▼** pour sélectionner "Marche" ou "Arrêt".  
Appuyez sur le bouton **ENTER**.
4. Appuyez sur le bouton **EXIT** pour quitter le menu.
  - Cette fonction est uniquement disponible en mode PC.



## Utilisation de la fonction d'économie d'énergie

Cette fonction règle la luminosité du téléviseur afin de réduire la consommation d'énergie. Lorsque vous regardez la télévision la nuit, définissez l'option "Mode éco." sur "Elevé" pour réduire la fatigue des yeux et la consommation d'énergie.

1. Appuyez sur le bouton **MENU** pour afficher le menu à l'écran.  
Appuyez sur le bouton ▲ ou ▼ pour sélectionner "Configuration" puis appuyez sur le bouton **ENTER**.
2. Appuyez sur le bouton ▲ ou ▼ pour sélectionner "Mode éco." puis appuyez sur le bouton **ENTER**.
3. Sélectionnez l'option souhaitée (Arrêt, Bas, Moyen, Elevé, Auto.) en appuyant sur le bouton ▲ or ▼. Appuyez sur le bouton **ENTER**.
4. Appuyez sur le bouton **EXIT** pour quitter le menu.





## Sélection de la source

**Vous pouvez sélectionner parmi les sources extérieures connectées aux prises d'entrée du téléviseur.**

1. Appuyez sur le bouton **MENU** pour afficher le menu.  
Appuyez sur le bouton **▲** ou **▼** pour sélectionner "Input" puis appuyez sur **ENTER**.
2. Appuyez à nouveau sur le bouton **ENTER** pour sélectionner "Liste Source".
  - Lorsque aucun périphérique externe n'est connecté, seules les options "TV", "Ext.1", "Ext.2" sont activées dans la "Liste sources". "AV", "S-Vidéo", "Composant", "PC", "HDMI1", "HDMI2" sont uniquement activés lorsqu'ils sont connectés à votre téléviseur.
3. Sélectionnez l'option souhaitée en appuyant sur le bouton **▲** ou **▼**.  
Appuyez sur le bouton **ENTER**.

 Appuyez sur le bouton **SOURCE** de votre télécommande pour passer d'une source disponible à l'autre. Le Mode TV peut être sélectionné en appuyant sur le bouton **TV**, les boutons numériques (de 0 à 9) ou les boutons canal suivant/précédent (◀/▶) de la télécommande. Mais il ne peut pas être sélectionné en utilisant le bouton **SOURCE**.

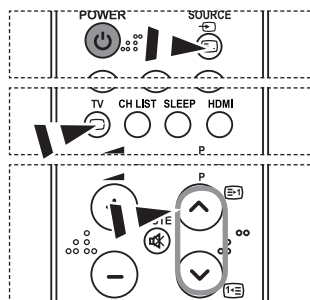

## Modification du nom de la source d'entrée

**Nommez le périphérique connecté aux prises d'entrée pour rendre la sélection des sources d'entrée plus facile.**

1. Appuyez sur le bouton **MENU** pour afficher le menu.  
Appuyez sur le bouton **ENTER** pour sélectionner "Input".
2. Appuyez sur le bouton **▲** ou **▼** pour sélectionner "Modif. Nom" puis appuyez sur le bouton **ENTER**.
3. Appuyez sur le bouton **▲** or **▼** pour sélectionner le périphérique que vous souhaitez éditer. Appuyez sur le bouton **ENTER**.
4. Appuyez sur le bouton **▲** ou **▼** pour sélectionner le périphérique requis.  
Appuyez sur le bouton **ENTER**.
5. Appuyez sur le bouton **EXIT** pour quitter le menu.



## Décodeur télétexte

La plupart des canaux du téléviseur/moniteur possèdent des pages "Télétexte", qui fournissent des informations telles que :

- ◆ les horaires des programmes télévisés
- ◆ des bulletins d'information et des prévisions météorologiques
- ◆ des résultats sportifs
- ◆ Des sous-titres pour les malentendants

Les pages télétexte sont organisées en six catégories :

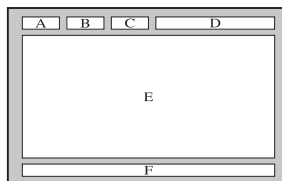

Catégorie	Sommaire
A	Numéro de la page sélectionnée.
B	Identité de la station de radiodiffusion.
C	Numéro de page actuelle ou état de recherche.
D	Date et heure.
E	Texte.
F	Informations sur l'état.

## Affichage des informations télétexte

Vous pouvez afficher des informations télétexte à tout moment, mais la réception du signal doit être bonne. Dans le cas contraire :

- ◆ des informations peuvent manquer
- ◆ certaines pages peuvent ne pas s'afficher

**Pour activer le mode télétexte et afficher les informations télétexte :**

1. Sélectionnez le canal qui propose le service télétexte grâce aux boutons P (TV) ou P (CH).
  - La page de sommaire s'affiche. Vous pouvez l'afficher de nouveau à tout moment en appuyant sur le bouton **MENU** (M).
2. Appuyez sur le bouton **TTX/MIX** (TTX/MIX) pour activer le mode télétexte.
  - Le programme actuel est affiché avec "Teletext", "Double" et "Mix" sur l'écran.
3. Appuyez de nouveau sur le bouton **TTX/MIX** (TTX/MIX).
  - Si un caractère cassé apparaît lors de la visualisation du texte, assurez-vous que la langue du texte est identique à la langue du mode menu "Configuration". Si les deux langues sont différentes, sélectionnez la même langue pour la langue de texte dans le menu "Configuration".
4. Appuyez sur le bouton **TV** pour quitter l'affichage télétexte.

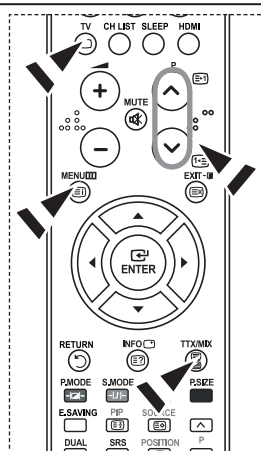

## Sélection d'une page télétexte spécifique

Appuyez sur les touches numériques de la télécommande pour entrer directement le numéro de page :

- Entrez le numéro de page à trois chiffres indiqué dans le sommaire en appuyant sur les boutons numériques correspondants.
- Si la page sélectionnée est liée à plusieurs pages secondaires, celles-ci sont affichées une par une. Pour figer l'affichage sur une page donnée, appuyez sur le bouton **PIP** (E3). Appuyez de nouveau sur le bouton **PIP** (E3) pour reprendre la lecture.
- Utilisation des diverses options d'affichage :

Pour afficher...	Appuyez sur...
A la fois les informations télétexte et le programme normal	<b>TTX/MIX</b> (E1/E2)
Le texte caché (réponses de jeux par exemple)	<b>INFO</b> (E7)
L'écran normal	<b>INFO</b> (E7)
Une page secondaire, en entrant son numéro à 4 chiffres	<b>PRE-CH</b> (E3)
La page suivante	<b>P</b> (E1)
La page précédente	<b>P</b> (E2)
Les lettres de taille double dans la : <ul style="list-style-type: none"> <li>Moitié supérieure de l'écran</li> <li>Moitié inférieure de l'écran</li> </ul>	<b>P.SIZE</b> (E3) <ul style="list-style-type: none"> <li>Une fois</li> <li>Deux fois</li> <li>Trois fois</li> </ul>
Écran normal	

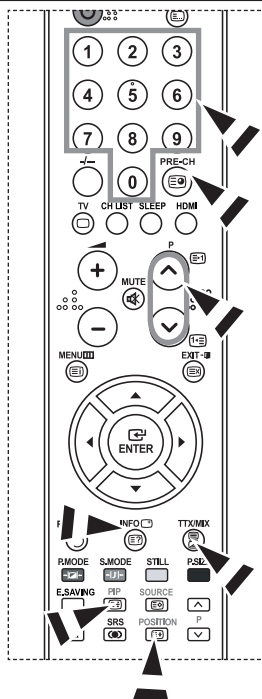

## Utilisation de Fastext pour sélectionner une page télétexte

Les différents sujets inclus dans les pages télétexte disposent d'un code de couleur et peuvent être sélectionnés à l'aide des boutons colorés de la télécommande.

- Affichez les informations télétexte en appuyant sur le bouton **TTX/MIX** (E1/E2).
- Appuyez sur le bouton coloré correspondant au sujet que vous voulez sélectionner (les sujets disponibles sont listés sur la ligne d'informations d'état).
- Appuyez sur le bouton rouge pour afficher la page précédente. Appuyez sur le bouton vert pour afficher la page suivante.
- Appuyez sur le bouton **TV** pour quitter l'affichage télétexte.

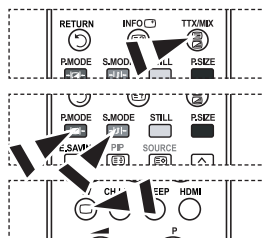

## Configuration de votre logiciel PC (basée sur Windows XP)

Les paramètres d'affichage Windows indiqués ci-dessous sont ceux d'un ordinateur type. Les écrans réels de votre PC peuvent être différents, en fonction de votre propre version de Windows et de votre propre carte vidéo. Même si vos écrans réels apparaissent différents, les mêmes informations de base s'appliquent dans la plupart des cas. (Dans le cas contraire, contactez le fabricant de votre ordinateur ou votre revendeur Samsung.)



1. Cliquez sur " Panneau de configuration " dans le menu Démarrer de Windows.
2. Lorsque vous êtes sur l'écran du Panneau de configuration, cliquez sur "Apparence et thèmes" et une boîte de dialogue Propriétés de l'affichage apparaît.
3. Lorsque vous êtes sur l'écran du panneau de configuration, cliquez sur "Affichage" et une boîte de dialogue Propriétés de l'affichage apparaît.
4. 4 Allez sur l'onglet " Paramètres " dans la boîte de dialogue Propriétés de l'affichage. Réglage correct de la taille (résolution) Optimum- 1360 X 768  
S'il existe une option de fréquence verticale sur votre boîte de dialogue des paramètres d'affichage, la valeur correcte est " 60 " ou " 60Hz ". Sinon cliquez sur " OK " et quittez la boîte de dialogue.

## Modes d'affichage

La taille et la position de l'écran varient en fonction du type d'écran du PC et de sa résolution. Les résolutions du tableau sont recommandées. (Toutes les résolutions entre les limites indiquées sont prises en charge)

### > D-Sub Entrée

Mode	Résolution	Horizontale Fréquence (kHz)	Verticale Fréquence (Hz)	Horloge pixels Fréquence (MHz)	Polarité synchronisée (H/V)
IBM	640x350	31,469	70,086	25,175	+/-
	720x400	31,469	70,087	28,322	-/+
	640x480	31,469	59,940	25,175	-/-
VESA	640x480	37,861	72,809	31,500	-/-
	640x480	37,500	75,000	31,500	-/-
	640x480	43,269	85,008	36,000	-/-
	800x600	37,879	60,317	40,000	+/+
	800x600	48,077	72,188	50,000	+/+
	800x600	46,875	75,000	49,500	+/+
	800x600	53,674	85,061	56,250	+/+
	1024x768	48,363	60,004	65,000	-/-
	1024x768	56,476	70,069	75,000	-/-
	1024x768	68,677	84,997	94,500	+/+
VESA GTF	1024x768	60,023	75,029	78,750	+ /+
	1360x768	47,712	60,015	85,800	+/+
	1152x864	53,783	59,959	81,750	-/+
	640x480	35,000	70,000	28,560	-/+
	800x600	43,750	70,000	45,500	-/+
1024x768	57,672	72,000	78,434	-/-	

### > HDMI/DVI Entrée

Mode	Résolution	Horizontale Fréquence (kHz)	Verticale Fréquence (Hz)	Horloge pixels Fréquence (MHz)	Polarité synchronisée (H/V)
IBM	640x350	31,469	70,086	25,175	+/-
	720x400	31,469	70,087	28,322	-/+
	640x480	31,469	59,940	25,175	-/-
VESA	800x600	37,879	60,317	40,000	+/+
	1024x768	48,364	60,000	65,000	-/-
	1360x768	47,712	60,015	85,800	+/+

- > Le mode interface n'est pas pris en charge.
- > Le téléviseur peut fonctionner de façon anormale si un format vidéo non standard est sélectionné.
- > Des modes séparés et composites sont pris en charge. SVSV n'est pas pris en charge.

## Configuration du PC

**Réglage de base et réglage précis de l'image (Verrouillage Image) :** Lorsque vous réglez la qualité de l'image, l'objectif est d'éliminer ou de réduire les parasites visuels.

Si ces parasites ne sont pas éliminés uniquement avec une syntonisation fine (Réglage précis), réglez la fréquence du mieux que vous pouvez (Réglage de base) puis effectuez à nouveau une syntonisation plus fine.

Une fois les parasites réduits, réajustez l'image pour l'aligner au centre de l'écran.

1. Préréglage : Appuyez sur le bouton **SOURCE** pour sélectionner le mode PC.
2. Appuyez sur le bouton **MENU** pour afficher le menu. Appuyez sur le bouton **▲** ou **▼** pour sélectionner "Configuration" puis appuyez sur le bouton **ENTER**.
3. Appuyez sur le bouton **▲** ou **▼** pour sélectionner "PC" puis appuyez sur le bouton **ENTER**.
4. Appuyez à nouveau sur le bouton **ENTER** pour sélectionner "Verrouillage Image".
5. Appuyez sur le bouton **▲** ou **▼** pour sélectionner "Regl. Base" ou "Regl. Prec" puis appuyez sur le bouton **ENTER**.
6. Appuyez sur le bouton **◀** ou **▶** pour régler la qualité de l'écran. Appuyez sur le bouton **ENTER**.
7. Appuyez sur le bouton **EXIT** pour quitter le menu.



### Changement de la position de l'image

**Réglez la position de l'écran du PC si elle ne convient pas à l'écran du téléviseur.**

1. Suivez les instructions 1 à 3 du chapitre "Réglage de base et réglage précis de l'image (Verrouillage Image)".
2. Appuyez sur le bouton **▲** ou **▼** pour sélectionner "Position" puis appuyez sur le bouton **ENTER**.
3. Appuyez sur le bouton **▲** ou **▼** pour régler la position verticale. Appuyez sur le bouton **◀** ou **▶** pour régler la position horizontale. Appuyez sur le bouton **ENTER**.
4. Appuyez sur le bouton **EXIT** pour quitter le menu.

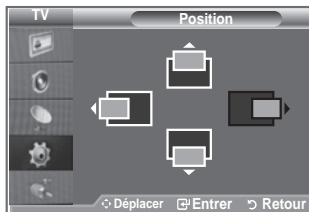

### Réglage automatique de l'écran PC

**Le réglage automatique permet à l'écran PC affiché sur le téléviseur d'être ajusté automatiquement en fonction du signal vidéo PC. Les valeurs des options Regl. Prec., Regl. Base ou Position sont définies automatiquement.**

1. Suivez les instructions 1 à 3 du chapitre "Réglage de base et réglage précis de l'image (Verrouillage Image)".
2. Appuyez sur le bouton **▲** or **▼** pour sélectionner "Réglage automatique" puis appuyez sur le bouton **ENTER**.
3. Appuyez sur le bouton **EXIT** pour quitter le menu.



### Initialisation des réglages de l'image (Réinitialiser Image) :

**Vous pouvez ramener tous les réglages d'image à leur valeur par défaut.**

1. Suivez les instructions 1 à 3 du chapitre "Réglage de base et réglage précis de l'image (Verrouillage Image)".
2. Appuyez sur le bouton **▲** ou **▼** pour sélectionner "Réinitialiser Image" puis appuyez sur le bouton **ENTER**.
3. Appuyez sur le bouton **EXIT** pour quitter le menu.





## Réglage de la fixation murale (LE40S8 LE46S8) (vendue séparément)

Grâce à l'installation d'une fixation murale, vous pouvez régler facilement la position de votre téléviseur.

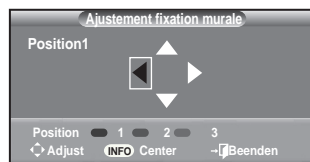
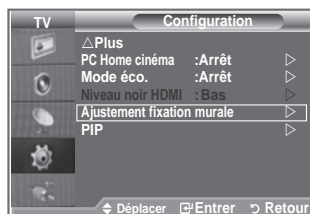
- Appuyez sur le bouton **MENU** pour afficher le menu. Appuyez sur le bouton ▲ ou ▼ pour sélectionner "Configuration" puis appuyez sur le bouton **ENTER**.
- Appuyez sur le bouton ▲ ou ▼ pour sélectionner "Ajustement fixation murale" puis appuyez sur le bouton **ENTER**.
- Réglez à la position souhaitée à l'aide des boutons ▲, ▼, ◀ ou ▶.
- Appuyez sur le bouton **EXIT** pour quitter le menu.
  - Si vous appuyez sur une touche fléchée lorsqu'aucun affichage n'est affiché sur l'écran du téléviseur, l'écran Régler s'affiche.
  - Lorsque vous l'éteignez, votre téléviseur revient à sa position d'installation initiale. Lorsque vous l'allumez, votre téléviseur se place à la dernière position que vous avez réglée et qui a été mémorisée.



### Utilisation des boutons de la télécommande

Bouton	Description	
	Réglage de l'angle de la fixation murale	Incline vers le haut, incline vers le bas, tourne vers la droite, tourne vers la gauche
	Réinitialiser	Revient à la position d'installation initiale
	Mémorisation de la position et déplacement jusqu'à la position mémorisée	Mémorise 3 positions à l'aide des boutons rouge, vert et jaune. Se déplace jusqu'à la position mémorisée à l'aide de ces 3 boutons colorés.

- Pour l'installation, consultez le Manuel d'installation fourni.
- Pour l'installation du produit ainsi que l'installation et le déplacement de la fixation murale, adressez vous à une société d'installation spécialisée.
- Utilisez ces instructions d'installation si vous souhaitez fixer le support mural sur un mur. Si vous souhaitez le fixer sur d'autres matériaux de construction, veuillez prendre contact avec votre revendeur le plus proche.



## Utilisation du verrouillage Kensington antivol

Le verrouillage Kensington est un dispositif utilisé pour fixer physiquement le système dans le cas d'une utilisation dans un endroit public. Le dispositif de verrouillage doit être acheté séparément. L'aspect et la méthode de verrouillage peuvent différer de l'illustration en fonction du fabricant. Reportez-vous au manuel fourni avec le verrouillage Kensington pour une utilisation correcte.

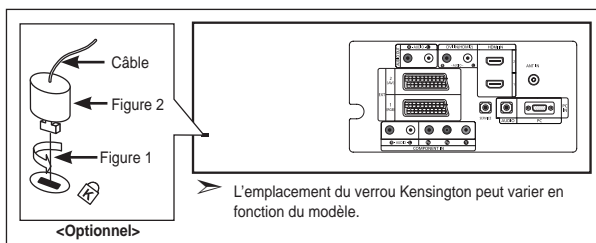
1. Insérez le dispositif de verrouillage dans (figure 1) la fente Kensington de la télévision LCD et tournez-le dans le sens de verrouillage (figure 2).
2. Branchez le câble du verrouillage Kensington.
3. Fixez le verrouillage Kensington sur un bureau ou tout autre objet lourd inamovible.



## Dépannage : Avant de contacter le personnel du service d'assistance

Aucune image ou aucun son	<ul style="list-style-type: none"><li>• Vérifiez que le cordon d'alimentation est branché à une prise secteur.</li><li>• Vérifiez que vous avez appuyé sur le <b>POWER</b>  bouton situé sur la façade de votre téléviseur..</li><li>• Vérifiez les paramètres de contraste et de luminosité.</li><li>• Vérifiez le volume.</li></ul>
Image normale, mais aucun son	<ul style="list-style-type: none"><li>• Vérifiez le volume.</li><li>• Vérifiez si le bouton <b>MUTE</b>  de la télécommande a été actionné.</li><li>• Vérifiez si "Silence Int." est désactivée</li></ul>
Aucune image ou image en noir et blanc	<ul style="list-style-type: none"><li>• Réglez les paramètres de couleur.</li><li>• Vérifiez que le système d'émission sélectionné est correct.</li></ul>
Interférence du son et de l'image	<ul style="list-style-type: none"><li>• Essayez d'identifier l'appareil électrique qui perturbe le téléviseur et éloignez-le.</li><li>• Branchez le téléviseur à une autre prise.</li></ul>
Image neigeuse ou floue, son altéré	<ul style="list-style-type: none"><li>• Vérifiez l'orientation, l'emplacement et les branchements de votre antenne. Cette interférence est souvent due à l'utilisation d'une antenne intérieure.</li></ul>
Dysfonctionnements de la télécommande	<ul style="list-style-type: none"><li>• Remplacez les piles de la télécommande.</li><li>• Nettoyez la partie supérieure de la télécommande (fenêtre de transmission).</li><li>• Vérifiez les bornes des piles.</li></ul>
Le message "Vérifiez le câble de signal" s'affiche.	<ul style="list-style-type: none"><li>• Assurez-vous que le câble de signal est bien branché au PC ou aux sources vidéo.</li><li>• Assurez-vous que les sources vidéo ou le PC sont allumés.</li></ul>
En mode PC, le message " Mode non pris en charge ".s'affiche.	<ul style="list-style-type: none"><li>• Vérifiez la résolution maximale et la fréquence de l'adaptateur vidéo.</li><li>• Comparez ces valeurs aux données du graphique de fonctionnement des modes d'affichage.</li></ul>

Le panneau TFT LCD utilise un panneau constitué de sous-pixels (3.133.440) dont la fabrication fait appel à une technologie avancée. Il se peut toutefois que des points clairs ou sombres apparaissent à l'écran. Ils n'ont aucune incidence sur la performance du produit.

# Spécifications techniques et environnementales

Nom du modèle	LE26S8	LE32S8	LE37S8
Taille de l'écran (diagonale)	32 pouces	32 pouces	37 pouces
Consommation électrique	120 W	150 W	170 W
Résolution PC	1360 x 768 @ 60 Hz	1360 x 768 @ 60 Hz	1360 x 768 @ 60 Hz
Son Sortie	5W x 2	10W x 2	10W x 2
Dimensions (L x P x H) Corps Avec pied	743.8 X 80.0 X 447.4 mm 743.8 X 232.0 X 506.5 mm	874.3 X 80.8 X 530.7 mm 874.3 X 291.3 X 577.2 mm	1012.8 X 92.9 X 602.3 mm 1012.8 X 300.0 X 651.7 mm
Poids (avec support)	10.5 kg	15kg	20.5 kg
Considérations environnementales Température de fonctionnement Humidité au cours du fonctionnement Température de stockage Humidité sur le lieu de stockage	De 10°C à 40°C de 10 % à 80 %, sans condensation de -20 °C à 45 °C. de 5 % à 95 %, sans condensation	De 10°C à 40°C de 10 % à 80 %, sans condensation de -20 °C à 45 °C. de 5 % à 95 %, sans condensation	De 10°C à 40°C de 10 % à 80 %, sans condensation de -20 °C à 45 °C. de 5 % à 95 %, sans condensation

Nom du modèle	LE40S8	LE46S8
Taille de l'écran (diagonale)	40 pouces	46 pouces
Consommation électrique	210 W	260 W
Résolution PC	1360 x 768 @ 60 Hz	1360 x 768 @ 60 Hz
Son Sortie	10W x 2	10W x 2
Dimensions (L x P x H) Corps Avec pied	1083.8 x 94.9 x 638.5 mm 1083.8 x 300.0 x 690.0 mm	1220.2 X 110.9 X 709.0 mm 1220.2 X 326.0 X 776.0 mm
Poids (avec support)	21.5 kg	29.8 kg
Considérations environnementales Température de fonctionnement Humidité au cours du fonctionnement Température de stockage Humidité sur le lieu de stockage	De 10°C à 40°C de 10 % à 80 %, sans condensation de -20 °C à 45 °C. de 5 % à 95 %, sans condensation	De 10°C à 40°C de 10 % à 80 %, sans condensation de -20 °C à 45 °C. de 5 % à 95 %, sans condensation

## Support pivotant (gauche/droite)(LE32S8, LE37S8, LE40S8, LE46S8)

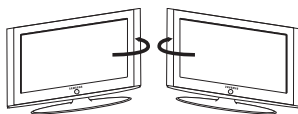

-20° ~ 20°

- La conception et les spécifications sont susceptibles de changer sans préavis.
- Ce périphérique est un appareil numérique de classe B.
- Pour les caractéristiques d'alimentation, voir l'étiquette fixée au produit.



***Cette page est laissée  
intentionnellement en blanc.***



#### **Vorsichtsmaßnahmen beim Anzeigen von Standbildern**

Ein Standbild kann zu einer dauerhaften Beschädigung des Fernsehbildschirms führen.

- Zeigen Sie kein Standbild länger als 2 Stunden auf dem LCD-Monitor an, da das Bild auf diese Weise einbrennen kann. Das Einbrennen von Standbildern wird auch als "Bildkonservierung" bezeichnet.

Sie können das Einbrennen vermeiden, indem Sie die Helligkeit und den Kontrast des Monitors beim Anzeigen von Standbildern verringern.

-  Bei Wiedergabe im Format 4:3 über einen längeren Zeitraum können bedingt durch die unterschiedliche Lichtemission Nachbilder der Ränder links, rechts und in der Mitte des Bildschirms auftreten. DVD- oder Spielekonsole-Wiedergabe können einen ähnlichen Effekt verursachen. Schäden, die durch die o. g. Effekte verursacht wurden, unterliegen nicht der Garantie.
- Die kontinuierliche Anzeige von Standbildern von Videospielen oder vom PC über einen gewissen Zeitraum hinaus kann partielle Nachbilder verursachen. Um diesen Effekt zu verhindern, verringern Sie Helligkeit und Kontrast, wenn Sie Standbilder anzeigen möchten.

# Inhalt

## ANSCHLIESSEN UND VORBEREITEN DES FERNSEHGERÄTS

◆ Lieferumfang .....	2
◆ Anbringen des Fußes .....	2
◆ Anbringen der Wandhalterung .....	2
◆ Bedienfeld .....	3
◆ Anschlussfeld .....	4
◆ Fernbedienung .....	7
◆ Batterien in die Fernbedienung einsetzen .....	8
◆ Ein- und Ausschalten .....	8
◆ Fernsehgerät in den Standby-Modus schalten ..	8
◆ Plug & Play .....	9

## EINSTELLEN DER KANÄLE

◆ Sender automatisch speichern .....	10
◆ Sender manuell speichern .....	11
◆ Einstellen der Kanallisten .....	12
◆ Aktivieren der Kindersicherung .....	12
◆ Gespeicherte Sender sortieren .....	13
◆ Sendernamen zuweisen .....	13
◆ Senderfeinabstimmung durchführen .....	14

## EINSTELLEN DES BILDES

◆ Bildstandard ändern .....	14
◆ Bild einstellen .....	15
◆ Farbtemperatur einstellen .....	15
◆ Aktivieren der Hintergrundbeleuchtung .....	16
◆ Konfigurieren detaillierter Bildeinstellungen .....	17
◆ Bildformat wählen .....	18
◆ Aktuelles Bild einfrieren .....	19
◆ Auswählen des Bildschirmmodus .....	19
◆ Zurücksetzen der Bildeinstellungen auf die werkseitig festgelegten Standardwerte .....	19
◆ Digitale RM / Farbverstärkung / DNle .....	20
◆ Bild-in-Bild-Funktion (PIP) verwenden .....	21
◆ HDMI Black Level (HDMI-Schwarzwert) .....	22

## EINSTELLEN DES TONS

◆ Tonstandard wählen .....	22
◆ Ton (Equalizer) einstellen .....	23
◆ Einstellen von TruSurround XT (SRS TS XT) ..	23
◆ Kopfhörer anschließen .....	24
◆ Tonmodus wählen .....	24
◆ Automatische Lautstärkeanpassung .....	24
◆ Auswählen der internen Stummschaltung .....	25
◆ Ton des PIP-Bildes wiedergeben .....	25
◆ Zurücksetzen der Toneinstellungen auf die werkseitig festgelegten Standardwerte .....	26

## EINSTELLEN DER ZEIT

◆ Aktuelle Uhrzeit einstellen und anzeigen .....	26
◆ Sleep-Timer einstellen .....	27
◆ Fernsehgerät automatisch ein- und ausschalten .....	27

## FUNKTIONSBESCHREIBUNG

◆ Sprache auswählen .....	28
◆ Spielmodus verwenden .....	28
◆ Blaues Bild anzeigen / Melodie auswählen .....	29
◆ Einstellen des Heimkino-PC .....	29
◆ Verwenden der Energiesparfunktion .....	30
◆ Signalquelle auswählen .....	31
◆ Signalquellennamen bearbeiten .....	31

## VERWENDEN DER VIDEOTEXT-FUNKTION

◆ Allgemeines zum Teletext .....	32
◆ Teletext anzeigen .....	32
◆ Eine bestimmte Teletextseite anzeigen .....	33
◆ Auswählen einer Teletextseite mit Fastext .....	33

## KONFIGURIEREN DES PCS

◆ PC-Software installieren (unter Windows XP) ..	34
◆ Anzeigemodi .....	34
◆ Einstellungen für PC vornehmen .....	35
◆ Verstellbare Wandhalterung (LE40S8, LE46S8) (gesondert lieferbar) .....	36

## EMPFEHLUNGEN FÜR DEN BETRIEB

◆ Kensington-Schloss als Diebstahlsicherung ....	37
◆ Fehlerbehebung: Vor der Kontaktaufnahme mit dem Kundendienst .....	37
◆ Spezifikationen .....	38



Symbole



Tastendruck



Wichtig



Hinweis

Zielwahltaste

## Lieferumfang

Überprüfen Sie die Verpackung Ihres LCD-Fernsehgeräts auf Vollständigkeit.  
Falls Komponenten fehlen sollten, setzen Sie sich bitte mit Ihrem Händler in Verbindung.

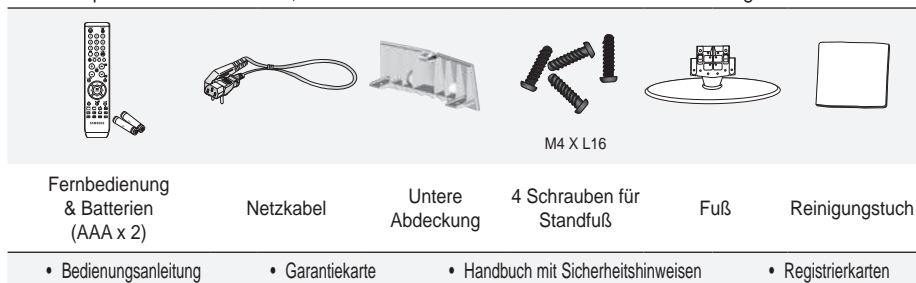

- Garantiekarte/Handbuch mit Sicherheitshinweisen/Registrierkarten (nicht überall verfügbar)
- Der Fuß und seine Schraube gehören modellabhängig möglicherweise nicht zum Lieferumfang.

## Anbringen des Fußes

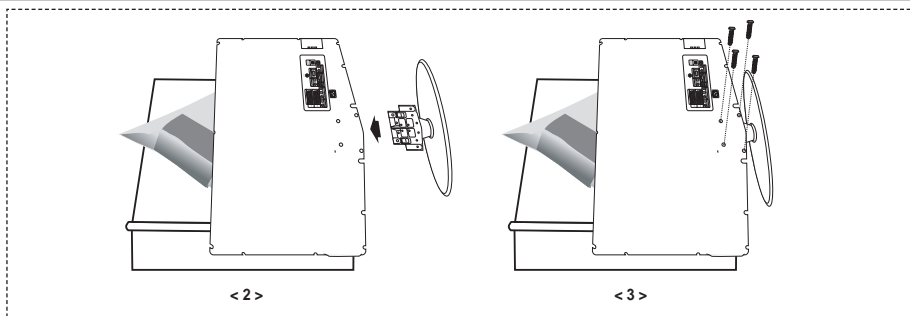

1. Legen Sie das Fernsehgerät mit dem Bildschirm nach unten auf ein weiches Tuch auf einem Tisch.
  2. Setzen Sie den Standfuß in die Aussparung an der Unterseite des Fernsehgeräts ein.
  3. Führen Sie die Schraube in die angegebene Bohrung ein, und ziehen Sie sie fest.
- Der Fuß ist bei Modellen mit einer Bildschirmdiagonalen von 37 Zoll und mehr bereits installiert.

## Anbringen der Wandhalterung

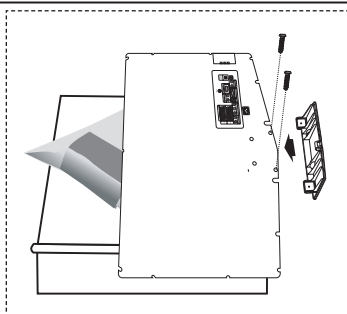

Mit der separat erhältlichen Wandhalterung können Sie das Fernsehgerät an einer Wand befestigen. Detaillierte Informationen zum Montieren der Wandhalterung finden Sie in den Anweisungen, die im Lieferumfang der Wandhalterung enthalten sind. Lassen Sie sich beim Anbringen der Wandmontagehalterung von einem Techniker helfen. Samsung Electronics haftet nicht für Schäden an Gerät oder Personen, wenn die Montage vom Kunden selbst durchgeführt wird.

- Entfernen Sie den Fuß, und decken Sie die Aussparung an der Unterseite des Fernsehgeräts mit einer Abdeckung ab und befestigen Sie diese mit zwei Schrauben.

# Bedienfeld

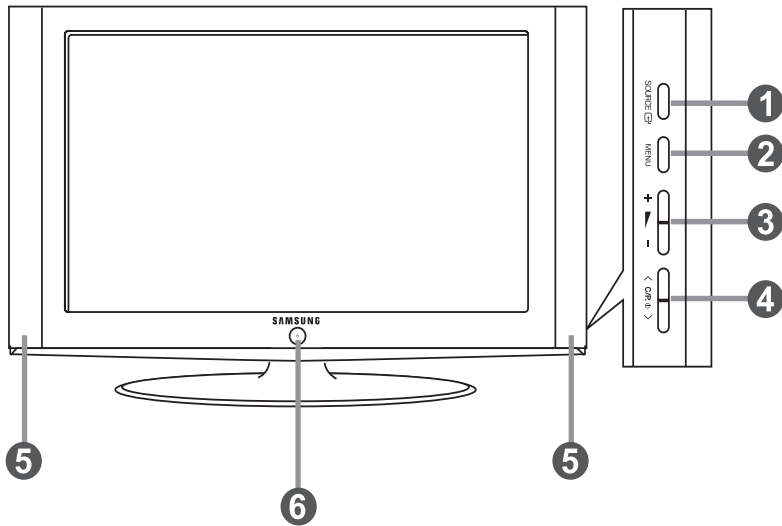

➤ The product colour and shape may vary depending on the model.

## 1 SOURCE

Schaltet zwischen allen verfügbaren Signalquellen um (TV, Ext.1, Ext.2, AV, S-Video, Komp., PC, HDMI1, HDMI2).  
Im Bildschirmmenü können Sie diese Schaltfläche wie die **ENTER** auf der Fernbedienung verwenden.

## 2 MENU

Drücken Sie diese Taste, um ein Bildschirmmenü zu den Funktionen des Fernsehgeräts einzublenden.

## 3 + ▸ -

Drücken Sie diese Tasten, um die Lautstärke zu erhöhen oder zu verringern.  
Im Bildschirmmenü können Sie die Schaltflächen + ▸ - wie die Tasten ◀ und ▶ auf der Fernbedienung verwenden.

## 4 < C/P. ϕ >

Sender wechseln.  
Im Bildschirmmenü können Sie die Schaltflächen < C/P. ϕ > wie die Tasten ▲ und ▼ auf der Fernbedienung verwenden.  
(Ohne Fernsteuerung können Sie das Fernsehgerät mit den Kanaltasten einschalten.)

## 6 (Netztaste)

Drücken Sie diese Taste, um das Fernsehgerät ein- und auszuschalten.

### Stromversorgungsanzeige

Blinkt und schaltet sich aus bei eingeschalteter Stromversorgung leuchtet auf im Standbymodus.

## 7 Fernbedienungssensor

Richten Sie die Fernbedienung auf diesen Sensor am Fernsehgerät.

## 7 Lautsprecher

# Anschlussfeld

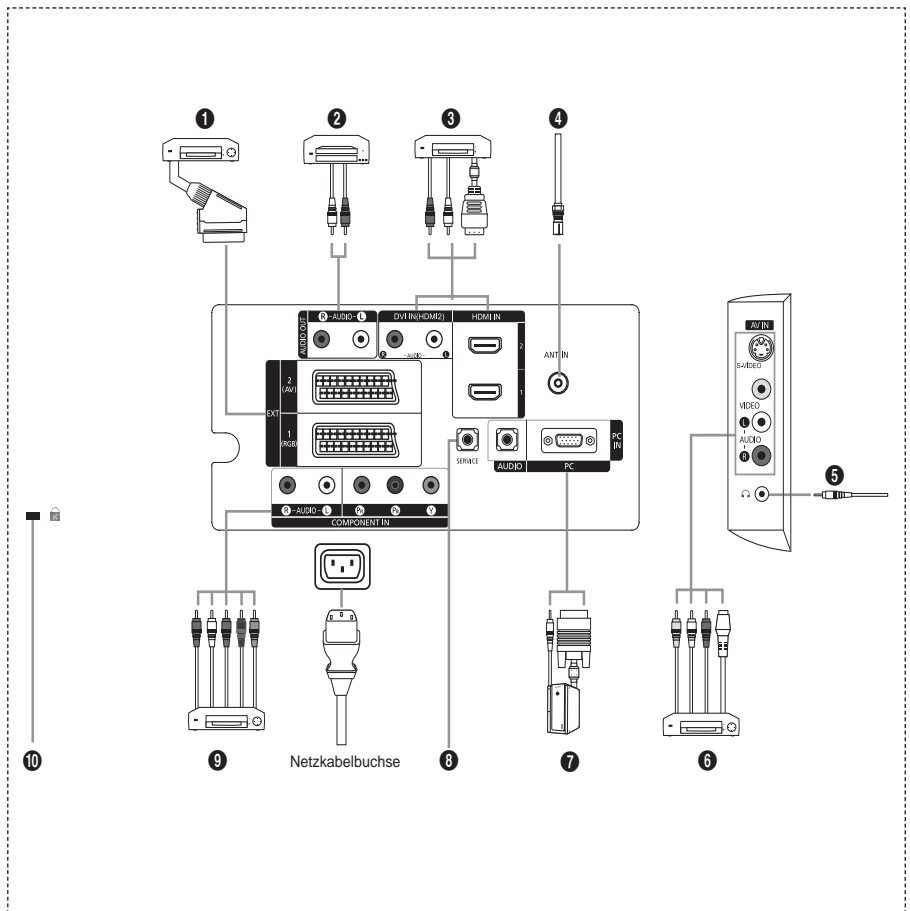

- Wenn Sie ein externes Gerät an das Fernsehgerät anschließen möchten, muss das Gerät unbedingt ausgeschaltet sein.
- Achten Sie beim Anschließen eines externen Geräts auf die Farbcodierung: Stecker und Buchse müssen die gleiche Farbe aufweisen.

## 1 Anschließen einer Set-Top-Box, eines Videorecorders oder DVD-Geräts

Anschluss	Eingang			Ausgang
	Video	Audio (L/R)	RGB	Video + Audio (L/R) oder TV
EXT 1	O	O	O	
EXT 2	O	O		Ausgang frei wählbar.

- Ein- und Ausgänge für externe Geräte wie z. B. Videorecorder, DVD-Player, Spielekonsolen oder Video-Disc-Player.

## 2 Anschließen von AUDIO

- Verbinden Sie die einen Enden der RCA-Audiokabel mit dem Anschluss R - AUDIO - L auf der Rückseite des Geräts und die anderen Enden mit den entsprechenden Audioeingängen des DVD-Heimkinosystems.

## 3 HDMI IN 1, HDMI IN 2

- Unterstützt Verbindungen zwischen AV-Geräten (Set-Top-Boxen, DVD-Playern), die für HDMI-Schnittstellen geeignet sind.
- Beim Anschluss von Geräten über eine HDMI-Schnittstelle ist keine zusätzliche Audioverbindung erforderlich.

### ➤ Was ist HDMI?

- HDMI, die hochauflösende Multimediaschnittstelle, ermöglicht die Übertragung von hochauflösenden digitalen Videodaten und mehreren Kanälen mit Digitalaudio (5.1 Kanäle).
- Mit dem entsprechenden Kabel ermöglicht der HDMI/DVI-Anschluss DVI-Verbindungen zu einem erweiterten Gerät (nicht mitgeliefert). Der Unterschied zwischen HDMI und DVI besteht darin, dass ein Gerät mit HDMI kleiner ist, mit dem Kopierschutz HDCP (High Bandwidth Digital Copy Protection/ digitaler Kopierschutz) ausgestattet ist und digitalen Mehrkanalton unterstützt.

### DVI IN (HDMI 2) (AUDIO R/L)

- Wenn Sie dieses Gerät über HDMI oder DVI an eine Set-Top-Box, einen DVD-Player oder eine Spielekonsole usw. anschließen, müssen Sie sicherstellen, dass es gemäß nachfolgender Tabelle auf den richtigen Videoausgabemodus eingestellt ist. Tun Sie dies nicht, so kann es zu einer Verschlechterung der Bildqualität, zu einer Verzerrung der Anzeige oder dazu kommen, dass gar kein Bild angezeigt wird.
- Eine Verbindung über HDMI/DVI-Kabel kann nur von Ausgang HDMI 2 erfolgen.
- Für den Anschluss eines DVI-Geräts verwenden Sie ein DVI-HDMI-Kabel oder einen DVI-HDMI-Adapter. Für das Tonsignal schließen Sie zusätzlich ein Audiokabel an ("R - AUDIO - L").
- Unterstützte Modi für HDMI/DVI und Komp.

	480i	480p	576i	576p	720p	1080i
HDMI/DVI 50 Hz	X	X	X	O	O	O
HDMI/DVI 60 Hz	X	O	X	X	O	O
Komp.	O	O	O	O	O	O

## 4 Antenne oder Fernsehkabel anschließen

Damit die Fernsehkanäle korrekt empfangen werden, muss das Fernsehgerät an eine der folgenden Signalquellen angeschlossen sein:

- Außenantenne / Kabelfernsehanschluss / Satellitenempfänger

## 6 Externe A/V-Geräte anschließen

- Schließen Sie ein Cinch- oder ein S-VIDEO-Kabel an ein geeignetes Audio/Video-Gerät an (z. B. Videorecorder, DVD-Player oder Camcorder).
- Verbinden Sie die einen Enden der Cinch-Audio-Kabel mit dem Anschluss "R - AUDIO - L" auf der Rückseite des Geräts und die anderen Enden mit den entsprechenden Audioausgängen des Audio/Video-Geräts.
- Kopfhörer können an den Kopfhöreranschluss (5) auf der Rückseite des Fernsehgeräts angeschlossen werden. Wenn Kopfhörer angeschlossen sind, ist die Tonwiedergabe über die eingebauten Lautsprecher abgeschaltet.

## 7 Anschließen eines Computers

- Verbinden Sie die PC-Eingangsbuchse "PC (PC IN)" auf der Rückseite des Fernsehgeräts über ein D-Sub-Kabel (optional) mit der Grafikkarte des Computers.
- Verbinden Sie den Ausgang der Soundkarte des Computers "Audio Out" mit dem Eingang "AUDIO (PC IN)" auf der Rückseite des Fernsehgeräts über ein Stereo-Audio-Kabel (optional).

### 8 SERVICE

- Serviceanschluss für qualifizierte Serviceingenieure.

### 9 Anschließen von Component-Geräten (DTV/DVD)

- Verbinden Sie die Komponentenanschlüsse ("P<sub>r</sub>", "P<sub>b</sub>", "Y") auf der Rückseite des Fernsehgeräts über Komponenten-Videokabel (optional) mit den entsprechenden Komponenten-Videoausgängen des DTV- oder DVD-Geräts.
- Wenn Sie sowohl die Set-Top-Box als auch ein DTV- oder DVD-Gerät anschließen möchten, verbinden Sie die Set-Top-Box mit dem DTV- oder DVD-Gerät, und verbinden Sie das DTV- oder DVD-Gerät mit dem Component-Anschluss ("P<sub>r</sub>", "P<sub>b</sub>", "Y") des Fernsehgeräts.
- Die P<sub>r</sub>-, P<sub>b</sub>- und Y-Anschlüsse von Component-Geräten (DTV oder DVD) sind manchmal mit Y, B-Y und R-Y bzw. Y, Cb und Cr beschriftet.
- Verbinden Sie den Audioausgang "R – AUDIO – L" auf der Rückseite des Fernsehgeräts über Cinch-Audiokabel (optional) mit dem entsprechenden Audioausgang des DTV- oder DVD-Geräts.
- Die optimale Bildauflösung für dieses LCD-Fernsehgerät liegt im 720p-Modus vor.
- Die maximal Bildauflösung für dieses LCD-Fernsehgerät liegt im 1080i-Modus vor.

### 10 Kensington-Schloss

- Das Kensington-Schloss (optional) dient zur Sicherung des Fernsehgeräts bei Verwendung an einem öffentlichen Ort.
- Wenn Sie ein Schloss verwenden möchten, wenden Sie sich an den Händler, bei dem Sie das Fernsehgerät erworben haben.
- Die Position des Kensington-Schlusses ist modellabhängig.



# Fernbedienung

- |   |   |
|---|---|
| <ul style="list-style-type: none"> <li>1 Standby-Taste des Fernsehgeräts</li> <li>2 Zifferntasten für direkte Programmplatzeingabe</li> <li>3 Taste zum Auswählen von ein-/zweistelligen Programmplätzen</li> <li>4 TV-Modus direkt aufrufen</li> <li>5 Anzeige der Programmverwaltung auf dem Bildschirm</li> <li>6 ☉ Lautstärke erhöhen<br/>☾ Lautstärke verringern</li> <li>7 Ton vorübergehend ausschalten</li> <li>8 Menüanzeige und Änderungsbestätigung</li> <li>9 Audiomodusauswahl</li> <li>10 Zurück zum vorherigem Menü</li> <li>11 Bildeffekt auswählen</li> <li>12 Einstellen der Bildschirmhelligkeit, um Energie zu sparen.</li> <li>13 Audioeffektauswahl</li> <li>14 Auswahl eines SRS-TSXT-Systems</li> <li>15 Verfügbare Signalquelle auswählen</li> <li>16 Vorheriger Kanal</li> <li>17 HDMI-Modus direkt aufrufen</li> <li>18 Automatisches Ausschalten</li> <li>19 P☉: Nächster Kanal<br/>P☾: Vorheriger Kanal</li> <li>20 OSD verlassen</li> </ul> | <ul style="list-style-type: none"> <li>21 Steuern des Cursors im Menü</li> <li>22 Anzeigen von Informationen zur aktuellen Sendung</li> <li>23 Standbild anzeigen</li> <li>25 Auswahl der Bildgröße</li> <li>26 PIP: Ein/Aus für Bild-im-Bild<br/>Quelle: Auswahl der Signalquellen<br/>POSITION: Auswahl der PIP-Position<br/>P☉: Nächster Kanal<br/>P☾: Vorheriger Kanal</li> </ul> <p><b>Teletext-Funktionen</b></p> <ul style="list-style-type: none"> <li>4 Teletextanzeige beenden</li> <li>6 Teletext-Index</li> <li>15 Teletext-Modus auswählen (LIST/FLOF)</li> <li>16 Untergeordnete Teletextseite</li> <li>19 P☉: Nächste Seite<br/>P☾: Vorige Seite</li> <li>20 Teletext abbrechen</li> <li>22 Verborgenen Inhalt einblenden</li> <li>24 Alternativ wählen Sie "Teletext", "Double" oder "Mix".</li> <li>9 11 23 25 Fastext-Thema auswählen</li> <li>26 Seite weiter anzeigen (nicht umblättern)</li> <li>26 Teletextseite speichern</li> <li>26 Teletextgröße auswählen</li> </ul> |
|---|---|

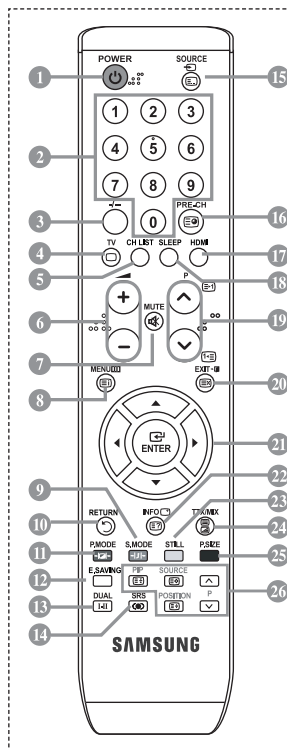

➤ Dies ist eine spezielle Fernbedienung für Personen mit beeinträchtigtem Sehvermögen. Die Netztaaste sowie die Tasten zum Einstellen des Kanals und der Lautstärke sind in Blindenschrift beschriftet.

## Batterien in die Fernbedienung einsetzen

1. Heben Sie die Abdeckung auf der Rückseite der Fernbedienung an, wie in der Abbildung dargestellt.
2. Legen Sie zwei AAA-Batterien ein.
  - Achten Sie darauf, dass die Pole der Batterien wie im Batteriefach angezeigt ausgerichtet sind.
3. Schieben Sie die Abdeckung wieder auf die Fernbedienung.
  - Wenn die Fernbedienung für einen längeren Zeitraum nicht verwendet wird, nehmen Sie die Batterien heraus, und lagern Sie sie an einem kühlen, trockenen Ort. Die Fernbedienung funktioniert bis zu einer Entfernung von 7 m zum Fernsehgerät. (Bei normaler Nutzung der Fernbedienung halten die Batterien ungefähr ein Jahr.)

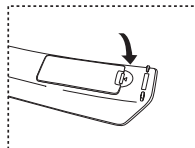
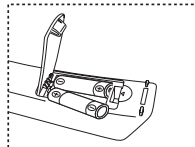
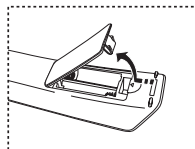

- Sollte die Fernbedienung nicht funktionieren, überprüfen Sie Folgendes:
  1. Ist das Fernsehgerät eingeschaltet?
  2. Wurden Plus- und Minuspol der Batterien vertauscht?
  3. Sind die Batterien leer?
  4. Liegt ein Stromausfall vor oder ist das Netzkabel des Fernsehgeräts nicht eingesteckt?
  5. Befindet sich eine Leuchtstoffröhre oder ein Neonschild in der Nähe?
- Batterien und Akkus gehören nicht in den Hausmüll. Als Verbraucher sind Sie verpflichtet, alte Batterien und Akkus zur umweltschonenden Entsorgung zurückzugeben. Sie können alte Batterien und Akkus bei den öffentlichen Sammelstellen in Ihrer Gemeinde oder überall dort abgeben, wo Batterien und Akkus der betreffenden Art verkauft werden.

## Ein- und Ausschalten

### Das Netzkabel wird auf der Rückseite des Fernsehgeräts angeschlossen.

1. Schließen Sie das Netzkabel an eine geeignete Netzsteckdose an.
  - Die Standby-Anzeige auf der Vorderseite des Geräts leuchtet auf.
2. Drücken Sie die Taste auf dem Bedienfeld des Fernsehgeräts.
  - Zum Einschalten des Fernsehgeräts können Sie auch die Taste **POWER**  $\phi$  oder die Taste **TV** auf der Fernbedienung drücken.
  - Der Sender, den Sie zuletzt gesehen haben, wird automatisch wieder aufgerufen.
3. Drücken Sie auf der Fernbedienung die Zifferntasten (0-9) oder eine der Programmplatz-Wahltasten ( $\odot/\odot$ ) rechts auf dem Bedienfeld des Fernsehgeräts  $\langle$  C/P  $\phi$   $\rangle$  .
  - Wenn Sie das Gerät zum ersten Mal einschalten, können Sie die Sprache auswählen, in der die Menüs angezeigt werden.
4. Zum Ausschalten des Fernsehgeräts drücken Sie erneut die Taste **POWER**  $\phi$  .

## Fernsehgerät in den Standby-Modus schalten

Zur Verringerung des Stromverbrauchs kann das Gerät in den Standby-Modus geschaltet werden. Der Standby-Modus ist nützlich, wenn Sie das Gerät vorübergehend ausschalten möchten (z. B. während einer Mahlzeit).

1. Drücken Sie die Taste **POWER**  $\phi$  auf der Fernbedienung.
  - "Der Bildschirm wird ausgeschaltet, und auf der Vorderseite des Fernsehgeräts leuchtet die Standby-Anzeige auf."
2. Drücken Sie einfach erneut die Taste **POWER**  $\phi$ , eine Zifferntaste (0-9) oder eine **TV**- oder Programmplatz-Wahltaste ( $\odot/\odot$ ), um das Gerät wieder einzuschalten.
  - Der Standby-Modus ist nicht für längere Phasen der Abwesenheit gedacht (z. B. wenn Sie verreist sind). Ziehen Sie dann sicherheitshalber den Netzstecker und das Antennenkabel.

# Plug & Play

Wenn das Fernsehgerät zum ersten Mal eingeschaltet wird, werden automatisch einige Grundeinstellungen vorgenommen. Die folgenden Einstellungen sind verfügbar.



1. Drücken Sie die Taste **POWER**  $\phi$  auf der Fernbedienung. Die Meldung "Start Plug & Play" wird angezeigt. Die Schaltfläche "OK" ist ausgewählt.
2. Wählen Sie die entsprechende Sprache aus. Drücken Sie hierzu die Taste  $\blacktriangle$  oder  $\blacktriangledown$ . Drücken Sie zum Bestätigen der Auswahl die Taste **ENTER**.
3. Drücken Sie die Taste  $\blacktriangleleft$  oder  $\blacktriangleright$ , um "Geschäft" oder "Privat" auszuwählen, und drücken Sie dann die Taste **ENTER**.
  - Wir empfehlen Ihnen, das Fernsehgerät im Modus "Privat" zu verwenden, um das optimale Bild für den Privatgebrauch zu erzielen.
  - Der Modus "Geschäft" ist nur geeignet, wenn das Gerät in einem Verkaufsbereich verwendet wird.
  - Wenn der Anzeigemodus versehentlich auf den "Geschäft"-Modus eingestellt wurde und das Gerät wieder in den Modus "Dynamisch (Privat)" geschaltet werden soll, drücken Sie die Taste "Lautstärke", und halten Sie die Taste **MENU** an der Seite des Fernsehgeräts fünf Sekunden lang gedrückt.
4. Die Meldung "Antenneneingang prüfen" wird angezeigt, wenn "OK" ausgewählt ist. Drücken Sie die Taste **ENTER**.
  - Überprüfen Sie, ob das Antennenkabel richtig angeschlossen ist.
5. Wählen Sie die entsprechende Sprache aus. Drücken Sie hierzu die Taste  $\blacktriangle$  oder  $\blacktriangledown$ . Drücken Sie zum Bestätigen der Auswahl die Taste **ENTER**.
6. Das Menü "Autom. speichern" wird bei aktivierter Option "Start" angezeigt. Drücken Sie die Taste **ENTER**.
  - Die Kanalsuche wird automatisch gestartet und beendet.
  - Wenn Sie alle verfügbaren Sender gespeichert haben, wird das Menü "Zeit einstellen" angezeigt.
  - Zum Unterbrechen des Speichervorgangs zu einem beliebigen Zeitpunkt drücken Sie die Taste **ENTER**.
7. Drücken Sie die Taste **ENTER**.
  - Zum Auswählen von "Monat", "Datum", "Jahr", "Stunde" oder "Minute" drücken Sie die Taste  $\blacktriangleleft$  oder  $\blacktriangleright$ .
  - Stellen Sie die "Monat", "Datum", "Jahr", "Stunde" oder "Minute" durch Drücken der Taste  $\blacktriangle$  oder  $\blacktriangledown$  ein.
  - Sie können die Stunden und Minuten auch einstellen, indem Sie die Zifferntasten auf der Fernbedienung drücken.
8. Bestätigen Sie die vorgenommenen Einstellungen mit der Taste **ENTER**.

- ◆ **Sprache:** Wählen Sie mit dieser Option die gewünschte Sprache aus.
- ◆ **Land:** Wählen Sie mit dieser Option das gewünschte Land aus.
- ◆ **Autom. speichern:** Wählen Sie diese Option aus, um Sender im Empfangsbereich des Geräts automatisch zu suchen und zu speichern.
- ◆ **Zeit einstellen:** Wählen Sie diese Option aus, um die Uhr des Fernsehgeräts auf die aktuelle Uhrzeit einzustellen.

### So setzen Sie diese Funktion zurück:

1. Drücken Sie zum Anzeigen des Menüs die Taste **MENU**.  
Drücken Sie die Taste **▲** oder **▼**, um "Einstellungen" auszuwählen, und drücken Sie anschließend die Taste **ENTER**.
2. Drücken Sie die Taste **ENTER** erneut, um "Plug & Play" auszuwählen.
3. Die Meldung zum "Starten von Plug & Play" wird angezeigt.



- Sender automatisch speichern
- Sender manuell speichern

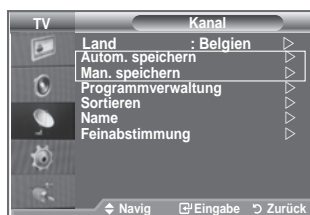

## Sender automatisch speichern

Sie können den verfügbaren Frequenzbereich nach Sendern durchsuchen (verfügbare Sender und Frequenzbereich sind vom jeweiligen Land abhängig).

Die automatisch zugewiesenen Programmplätze entsprechen unter Umständen nicht den gewünschten Programmplätzen. Sie können jedoch die Programmplätze manuell sortieren und nicht gewünschte Sender wieder löschen.

1. Drücken Sie die Taste **MENU**, um das Menü anzuzeigen.  
Drücken Sie die Taste **▲** oder **▼**, um "Kanal" auszuwählen, und drücken Sie dann die Taste **ENTER**.
2. Drücken Sie die Taste **ENTER**, um "Land" auszuwählen.
3. Drücken Sie zum Auswählen des entsprechenden Landes die Taste **▲** oder **▼**.  
Bestätigen Sie Ihre Auswahl durch Drücken der Taste **ENTER**.
4. Drücken Sie die Taste **▲** oder **▼**, um "Autom. speichern" auszuwählen, und drücken Sie dann die Taste **ENTER**.
5. Drücken Sie die Taste **ENTER**.
  - Das Fernsehgerät beginnt mit dem Speichern aller verfügbaren Sender.
  - Sie können die Taste **ENTER** jederzeit drücken, um den Speichervorgang zu unterbrechen und zum Menü "Kanal" zurückzukehren.
6. Wenn Sie alle verfügbaren Kanäle gespeichert haben, wird das Menü "Sortieren" angezeigt.

## Sender manuell speichern

Sie können bis zu 100 Kanäle, einschließlich Kabelkanälen, speichern.

Bei der manuellen Senderspeicherung sind folgende Optionen verfügbar:

- ◆ **Gefundene Sender speichern.**
  - ◆ **Die Programmnummer der einzelnen Sender, die Sie festlegen möchten.**
1. Drücken Sie zum Anzeigen des Menüs die Taste **MENU**.  
Drücken Sie die Taste ▲ oder ▼, um "Kanal" auszuwählen, und drücken Sie anschließend die Taste **ENTER**.
  2. Drücken Sie die Taste ▲ oder ▼, um "Man. speichern" auszuwählen, und drücken Sie dann die Taste **ENTER**.
  3. Drücken Sie die Taste **ENTER**, um "Programm" auszuwählen.
  4. Um einem Kanal einen Programmplatz zuzuweisen, suchen Sie die korrekte Zahl durch Drücken der Taste ▲ oder ▼ und drücken anschließend die Taste **ENTER**.
    - Sie können den Programmplatz auch mit den Zifferntasten der Fernbedienung einstellen.
  5. Drücken Sie die Taste ▲ oder ▼, um "Fernsehnorm" auszuwählen, und drücken Sie dann die Taste **ENTER**.
  6. Wählen Sie den erforderlichen Farbstandard durch Drücken der Taste ▲ oder ▼ aus, und drücken Sie dann die Taste **ENTER**.
  7. Drücken Sie die Taste ▲ oder ▼, um "Tonsystem" auszuwählen, und drücken Sie dann die Taste **ENTER**.
  8. Wählen Sie den erforderlichen Klangstandard durch Drücken der Taste ▲ oder ▼ aus, und drücken Sie dann die Taste **ENTER**.
    - Falls kein oder nur schlechter Ton zu hören sein sollte, wählen Sie ein anderes Tonsystem aus.
  9. Wenn Ihnen die Nummer des zu speichernden Kanals bekannt ist, drücken Sie die Taste ▲ oder ▼, um den "Kanal" auszuwählen. Drücken Sie die Taste **ENTER**. Wählen Sie mit den Tasten ▲ oder ▼ die Option **C** (Terrestrischer Sender) oder **S** (Kabelkanal) aus. Drücken Sie die Taste ▶, um den Kanal auszuwählen. Wählen Sie mit den Tasten ▲ oder ▼ die gewünschte Nummer, und drücken Sie dann die Taste **ENTER**.
    - Kanalmodus: **P** (Programmmodus), **C** (Modus "Terrestrischer Kanal"), **S** (Modus "Kabelkanal")
    - Sie können die Kanalnummer auch mit den Zifferntasten der Fernbedienung einstellen.
  10. Wenn Sie die Kanalnummern nicht kennen, wählen Sie mit den Tasten ▲ oder ▼ die Option "Suchlauf" aus. Drücken Sie die Taste **ENTER**. Führen Sie mit den Tasten ▲ oder ▼ den Suchlauf durch, und drücken Sie dann die Taste **ENTER**.
  11. Wählen Sie mit den Tasten ▲ oder ▼ die Option "Speichern" aus. Drücken Sie die Taste **ENTER**, um "OK" auszuwählen.
  12. Wiederholen Sie die Schritte **3** bis **11** für jeden weiteren Kanal, den Sie speichern möchten.

- ◆ **Programm:** Wählen Sie mit dieser Option einen Programmplatz für den Sender aus.
- ◆ **Fernsehnorm:** Stellen Sie mit dieser Option die Fernsehnorm ein.
- ◆ **Tonsystem:** Stellen Sie mit dieser Option das Tonsystem ein.
- ◆ **Kanal:** Wählen Sie mit dieser Option einen Sender aus.
- ◆ **Suchlauf:** Wählen Sie diese Option aus, um die Sendefrequenz des Senders zu ermitteln.
- ◆ **Speichern:** Wählen Sie diese Option aus, um die Einstellungen zu speichern.

## Einstellen der Kanallisten

Stellen Sie die Kanäle wie gewünscht ein.

Sie können den gewünschten Sender auf einfache Weise löschen, hinzufügen oder sperren.

1. Drücken Sie zum Anzeigen des Menüs die Taste **MENU**.  
Drücken Sie die Taste **▲** oder **▼**, um "Kanal" auszuwählen, und drücken Sie anschließend die Taste **ENTER**.
2. Drücken Sie die Taste **▲** oder **▼**, um "Programmverwaltung" auszuwählen, und drücken Sie dann die Taste **ENTER**.
3. Drücken Sie die Taste **ENTER**, um "Kanalliste" auszuwählen.
4. Wählen Sie mit der Taste **▶** die Option "  " aus.
5. Drücken Sie die Taste **▲** oder **▼**, um den nicht gewünschten Kanal auszuwählen, und drücken Sie dann die Taste **ENTER**.
6. Wiederholen Sie Schritt 5 für jeden Kanal, den Sie auswählen oder für den Sie die Auswahl rückgängig machen möchten.
7. Drücken Sie zum Beenden die Taste **EXIT**.

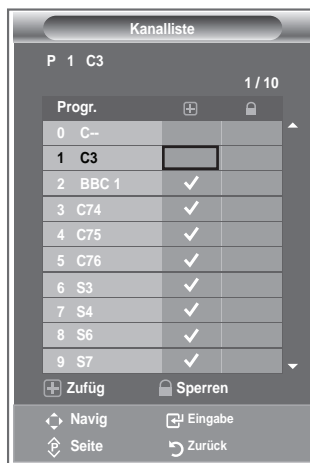

➤ "  " ist aktiviert, wenn "Kindersicherung" auf "Ein" eingestellt ist.

 Diese Optionen können Sie auch durch Drücken der Taste **CH List** auf der Fernbedienung aufrufen.



## Aktivieren der Kindersicherung

Mit dieser Funktion können Sie nicht autorisierte Benutzer, z. B. Kinder, daran hindern, ungeeignete Programme anzuschauen, indem das Bild blockiert und der Ton stummgeschaltet wird. Die Kindersicherung kann nicht über die Tasten an der Seite aufgehoben werden. Sie kann nur über die Fernbedienung deaktiviert werden. Bewahren Sie die Fernbedienung deshalb für Kinder unzugänglich auf.

1. Drücken Sie zum Anzeigen des Menüs die Taste **MENU**.  
Drücken Sie die Taste **▲** oder **▼**, um "Kanal" auszuwählen, und drücken Sie anschließend die Taste **ENTER**.
  2. Drücken Sie die Taste **▲** oder **▼**, um "Programmverwaltung" auszuwählen, und drücken Sie dann die Taste **ENTER**.
  3. Drücken Sie die Taste **▲** oder **▼**, um "Kindersicherung" auszuwählen, und drücken Sie dann die Taste **ENTER**.
  4. Drücken Sie erneut die Taste **▲** oder **▼**, um "Ein" oder "Aus" auszuwählen. Drücken Sie die Taste **ENTER**.
  5. Drücken Sie die Taste **▲** oder **▼**, um "Kanalliste" auszuwählen, und drücken Sie dann die Taste **ENTER**.
  6. Wählen Sie mit der Taste **▶** die Option "  " aus.
  7. Drücken Sie die Taste **▲** oder **▼**, um die zu sperrenden Kanäle auszuwählen, und drücken Sie dann die Taste **ENTER**.
  8. Wiederholen Sie die Schritte 7 für jeden Kanal, den Sie sperren oder entsperren möchten.
  9. Drücken Sie zum Beenden die Taste **EXIT**.
- Wählen Sie unter "Kindersicherung" die Option "Ein" oder "Aus" aus, um die für "  " ausgewählten Kanäle auf einfache Weise zu aktivieren oder deaktivieren.

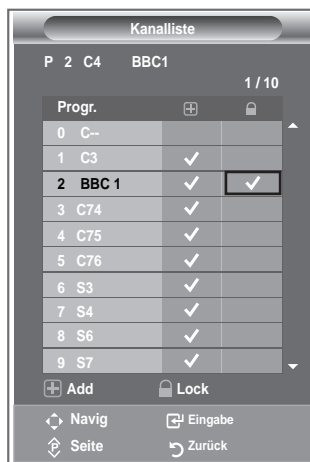
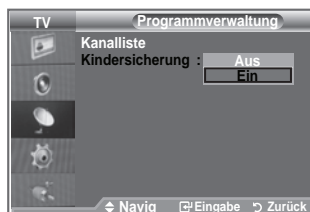

## Gespeicherte Sender sortieren

Sie können die Nummern von zwei Kanälen austauschen, um:

- ◆ Die numerische Reihenfolge zu ändern, in der die Kanäle automatisch gespeichert wurden.
  - ◆ Den Kanälen, die Sie am häufigsten sehen, einfach zu merkende Nummern zuzuweisen.
1. Drücken Sie die Taste **MENU**, um das Menü anzuzeigen. Drücken Sie die Taste **▲** oder **▼**, um "Kanal" auszuwählen, und drücken Sie dann die Taste **ENTER**.
  2. Drücken Sie die Taste **▲** oder **▼**, um "Sortieren" auszuwählen, und drücken Sie dann die Taste **ENTER**.
  3. Wählen Sie durch mehrfaches Drücken der Taste **▲** oder **▼** die Kanalnummer aus, die Sie ändern möchten. Drücken Sie die Taste **ENTER**.
    - Die Nummer und der Name des ausgewählten Kanals werden auf die rechte Seite verschoben.
  4. Drücken Sie dann die Taste **▲** oder **▼**, um zu der Position zu gelangen, in die Sie ändern möchten, und drücken Sie dann die Taste **ENTER**.
    - Der Sender, der unter diesem Programmplatz gespeichert war, erhält den Programmplatz des anderen Senders (Sender werden gegeneinander ausgetauscht).
  5. Wiederholen Sie die Schritte **3** bis **4** für jeden weiteren Kanal, dem Sie eine andere Kanalnummer zuweisen möchten.
  6. Drücken Sie zum Beenden die Taste **EXIT**.

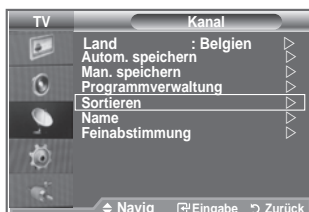

## Sendernamen zuweisen

Sendernamen werden automatisch zugewiesen, sofern diese Information im Sendersignal enthalten ist. Sie können Sendernamen bearbeiten und ändern.

1. Drücken Sie zum Anzeigen des Menüs die Taste **MENU**. Drücken Sie die Taste **▲** oder **▼**, um "Kanal" auszuwählen, und drücken Sie anschließend die Taste **ENTER**.
2. Drücken Sie die Taste **▲** oder **▼**, um "Name" auszuwählen, und drücken Sie dann die Taste **ENTER**.
3. Bei Bedarf wählen Sie durch Drücken der Taste **▲** oder **▼** den Kanal, dem Sie einen neuen Namen zuweisen möchten, aus. Drücken Sie die Taste **ENTER**.
  - Die Auswahlleiste wird um das Namensfeld herum angezeigt.
4. 

Um...	Dann...
Buchstabe, Zahl oder Symbol auswählen	Drücken Sie die Taste <b>▲</b> oder <b>▼</b> .
zur nächsten Stelle springen möchten	Drücken Sie die Taste <b>▶</b> .
zur vorherigen Stelle springen möchten	Drücken Sie die Taste <b>◀</b> .
"den Namen bestätigen möchten,"	Drücken Sie die Taste <b>ENTER</b> .

  - Verfügbare Zeichen: Buchstaben des Alphabets (A-Z) / Ziffern (0-9) / Sonderzeichen ( , Leerzeichen)
5. Wiederholen Sie die Schritte **3** bis **4** für jeden Kanal, dem Sie einen neuen Namen zuweisen möchten.
6. Drücken Sie zum Beenden die Taste **EXIT**.

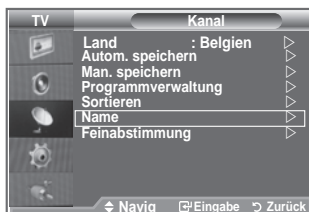

## Senderfeinabstimmung durchführen

Verwenden Sie die Feinabstimmung, um für bestimmte Kanäle die Empfangseinstellungen manuell zu optimieren.

1. Verwenden Sie die Zifferntasten, um den Kanal, den Sie fein abstimmen möchten, direkt auszuwählen.
2. Drücken Sie zum Anzeigen des Menüs die Taste **MENU**. Drücken Sie die Taste **▲** oder **▼**, um "Kanal" auszuwählen, und drücken Sie anschließend die Taste **ENTER**.
3. Drücken Sie die Taste **▲** oder **▼**, um "Feinabstimmung" auszuwählen, und drücken Sie dann die Taste **ENTER**.
4. Stellen Sie mit den Tasten **◀** oder **▶** die Feinabstimmung ein. Drücken Sie die Taste **ENTER**.
5. Drücken Sie zum Beenden die Taste **EXIT**.
  - Gespeicherte feinabgestimmte Kanäle werden mit einem Sternchen "\*" auf der rechten Seite der Kanalnummer im Kanal-Banner markiert. Außerdem wird die Nummer des Programmplatzes rot angezeigt.
  - Wählen Sie zum Zurücksetzen der Feinabstimmung die Option "Reset" aus, indem Sie die Taste **▲** oder **▼** drücken und dann die Taste **ENTER** drücken.

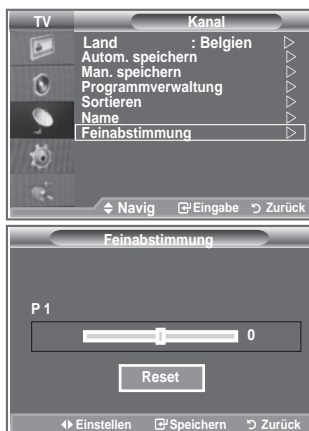

## Bildstandard ändern

Sie können den Bildstandard auswählen, der für Ihre Sehgewohnheiten am besten geeignet ist.

1. Drücken Sie die Taste **MENU**, um das Menü anzuzeigen. Drücken Sie die Taste **ENTER**, um "Bild" auszuwählen.
2. Drücken Sie die Taste **ENTER** erneut, um "Modus" auszuwählen.
3. Drücken Sie dann die Taste **▲** oder **▼**, um den gewünschten Bildeffekt auszuwählen. Drücken Sie die Taste **ENTER**.
4. Drücken Sie zum Beenden die Taste **EXIT**.

- ◆ **Dynamisch:** Wählen Sie diese Option für die Anzeige von hochauflösenden Fernsehbildern bei starker Umgebungsbeleuchtung aus.
- ◆ **Standard:** Wählen Sie diese Option für die optimale Anzeige von Fernsehbildern bei normaler Umgebungsbeleuchtung aus.
- ◆ **Film:** Wählen Sie diese Option für die optimale Anzeige von Fernsehbildern bei geringer Umgebungsbeleuchtung aus.

- Der Bildmodus muss für jede Signalquelle separat angepasst werden.
- Sie können zu den werkseitig festgelegten Standardbildeinstellungen zurückkehren, indem Sie "Zurücksetzen" auswählen. (Weitere Informationen finden Sie unter "Zurücksetzen der Bildeinstellungen auf die werkseitig festgelegten Standardwerte" auf Seite 19.)

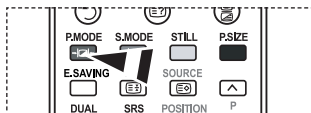

- ☞ Sie können auch die Taste **P.MODE** auf der Fernbedienung drücken, um eine der Bildeinstellungen auszuwählen.



## Bild einstellen

Das Gerät verfügt über mehrere Einstellmöglichkeiten für die Bildqualität.

1. Um den gewünschten Bildeffekt zu erzielen, befolgen Sie die Anweisungen 1 bis 3 unter "Bildstandard ändern".
2. Wählen Sie mit den Tasten ▲ oder ▼ ein bestimmtes Element aus. Drücken Sie die Taste **ENTER**.
3. Erhöhen oder verringern Sie mit den Tasten ◀ oder ▶ den Wert für ein bestimmtes Element. Drücken Sie die Taste **ENTER**.
4. Drücken Sie zum Beenden die Taste **EXIT**.

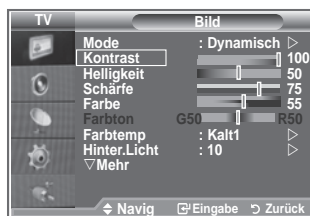

- ◆ **Kontrast:** Wählen Sie diese Option aus, um den Kontrast zwischen Objekten und Hintergrund einzustellen.
- ◆ **Helligkeit:** Wählen Sie diese Option aus, um die Helligkeit des gesamten Bildschirms einzustellen.
- ◆ **Schärfe:** Wählen Sie diese Option aus, um die Konturen von Objekten zu schärfen oder weichzeichnen.
- ◆ **Farbe:** Wählen Sie diese Option aus, um die Farbhelligkeit einzustellen.
- ◆ **Farbton (NTSC ode):** Wählen Sie diese Option aus, um natürlichere Farbtöne für Objekte durch Erhöhen des Rot- oder Grünanteils einzustellen.

- Die eingestellten Werte werden entsprechend dem jeweils ausgewählten Bildmodus gespeichert.
- Im PC-Modus können nur "Kontrast" und "Helligkeit" eingestellt werden.
- Die Funktion "Farbton" steht nur in den Modi "HDMI" und "Komp." zur Verfügung.

## Farbtemperatur einstellen

Sie können den für Ihre Augen angenehmsten Farbton auswählen.

1. Um den gewünschten Bildeffekt zu erzielen, befolgen Sie die Anweisungen 1 bis 3 unter "Bildstandard ändern" (auf Seite 14).
2. Drücken Sie die Taste ▲ oder ▼, um "Farbtemp." auszuwählen, und drücken Sie dann die Taste **ENTER**.
3. Drücken Sie die Taste ▲ oder ▼, um die gewünschte Farbtoneneinstellung auszuwählen. Drücken Sie die Taste **ENTER**.
4. Drücken Sie zum Beenden die Taste **EXIT**.

- ◆ **Kalt2:** Sorgt für eine höhere Farbtemperatur (blauer) als das Menü "Kalt1" (Kalt2).
- ◆ **Kalt1:** Verleiht Weißtönen einen bläulichen Stich.
- ◆ **Normal:** Behält Weißtöne bei.
- ◆ **Warm1:** Verleiht Weißtönen einen rötlichen Stich.
- ◆ **Warm2:** Sorgt für eine geringere Farbtemperatur (röter) als das Menü "Warm1".



- Die eingestellten Werte werden entsprechend dem jeweils ausgewählten Bildmodus gespeichert.
- Wenn der Bildmodus auf "Dynamisch" oder "Standard" eingestellt ist, kann "Warm1" und "Warm2" nicht ausgewählt werden.

## Aktivieren der Hintergrundbeleuchtung

Sie können die Bildschirmhelligkeit durch Einregeln der LCD-Hintergrundhelligkeit anpassen. (0~10)

1. Um den gewünschten Bildeffekt zu erzielen, befolgen Sie die Anweisungen 1 bis 3 unter "Bildstandard ändern" (auf Seite 14).
2. Drücken Sie die Taste ▲ oder ▼, um "Hinter.Licht" auszuwählen, und drücken Sie dann die Taste **ENTER/OK**.
3. Erhöhen oder verringern Sie mit den Tasten ◀ oder ▶ den Wert für ein bestimmtes Element.
4. Drücken Sie die Taste **ENTER/OK**.  
Drücken Sie zum Beenden die Taste **EXIT**.

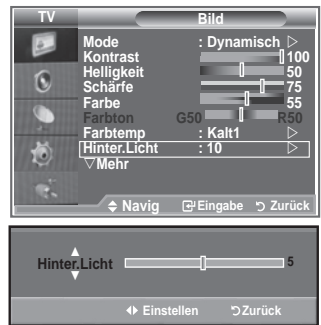

# Konfigurieren detaillierter Bildeinstellungen

Sie können den für Ihre Augen angenehmsten Farbton auswählen.

1. Drücken Sie die Taste **MENU**, um das Menü anzuzeigen.
2. Drücken Sie die Taste **ENTER**, um "Bild" auszuwählen.
3. Drücken Sie die Taste **▲** oder **▼**, um "Detaileinstellungen" auszuwählen, und drücken Sie dann die Taste **ENTER**.
4. Wählen Sie die erforderliche Option durch Drücken der Taste **▲** oder **▼** aus, und drücken Sie dann die Taste **ENTER**.  
Verfügbare Optionen: "Schwarzabgleich", "Optimalkontrast", "Gamma", "Weißabgleich", "Farbanpassung", "Kantenglättung", "Farbraum".
5. Wenn Sie die gewünschten Änderungen vorgenommen haben, drücken Sie die Taste **ENTER**.
6. Drücken Sie zum Beenden die Taste **EXIT**.
  - Wenn der Bildmodus auf Film oder Standard eingestellt ist, können Sie Detaileinstellungen auswählen.
  - Bei deaktiviertem DNE können Sie "Detaileinstellungen" bei eingestelltem Bildmodus "Standard" nicht wählen.



## ◆ **Schwarzabgleich: Aus/Gering/Mittel/Hoch**

Sie können direkt auf dem Bildschirm den Schwarzwert auswählen, um die Bildschirmtiefe anzupassen.

## ◆ **Optimalkontrast: Aus/Gering/Mittel/Hoch**

Sie können den Bildschirmkontrast so anpassen, dass ein optimaler Kontrast gewährleistet ist.

## ◆ **Gamma: -3~ 3**

Sie können die mittlere Bildhelligkeit einstellen.

Drücken Sie die Taste **◀** oder **▶**, bis Sie die optimale Einstellung erzielt haben.

## ◆ **Farbraum: Auto/Breit**

Sie können den Farbreproduktionsraum für das Eingangssignal auf "Auto" oder "Breit" festlegen.

## ◆ **Weißabgleich: R-Offset/G-Offset/B-Offset/R-Gain/G-Gain/B-Gain/Reset**

Um natürlichere Bildfarben zu erhalten, können Sie die Farbtemperatur anpassen.

R-Offset/G-Offset/B-Offset/R-Gain/G-Gain/B-Gain: Wird der Anpassungswert geändert, wird der angepasste Bildschirm aktualisiert.

Wählen Sie mit den Tasten **▲** oder **▼** die gewünschte Option, und drücken Sie dann die Taste **ENTER**.

Drücken Sie die Taste **◀** oder **▶**, bis Sie die optimale Einstellung erzielt haben.

Zurücksetzen: Der zuvor angepasste Weißabgleich wird auf die Werkseinstellungen zurückgesetzt.

## ◆ **Farbanpassung: Rosa/Grün/Blau/Weiß/Reset**

Sie können diese Einstellung Ihrem persönlichen Geschmack anpassen.

Rosa/Grün/Blau/Weiß Wird der Anpassungswert geändert, wird der angepasste Bildschirm aktualisiert.

Wählen Sie mit den Tasten **▲** oder **▼** die gewünschte Option, und drücken Sie dann die Taste **ENTER**.

Drücken Sie die Taste **◀** oder **▶**, bis Sie die optimale Einstellung erzielt haben.

➤ Zurücksetzen: Die zuvor angepassten Farben werden auf die Werkseinstellungen zurückgesetzt.

## ◆ **Kantenglättung: Aus/Ein**

Sie können die Objektgrenzen betonen.

## Bildformat wählen



Sie können ein Bildformat auswählen, das Ihren Sehgewohnheiten am besten entspricht.

1. Drücken Sie die Taste **MENU**, um das Menü anzuzeigen.  
Drücken Sie die Taste **ENTER**, um "Bild" auszuwählen.
2. Drücken Sie die Taste **▲** oder **▼**, um "Format" auszuwählen, und drücken Sie dann die Taste **ENTER**.
3. Wählen Sie mit der Taste **▲** oder **▼** die gewünschte Option aus.  
Drücken Sie die Taste **ENTER**.
4. Drücken Sie zum Beenden die Taste **EXIT**.

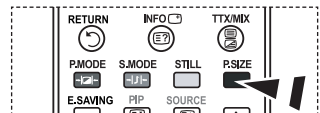
- ◆ **Autom. Breit:** Mit dieser Option stellen Sie das Bildformat automatisch auf das Seitenverhältnis "16:9" ein.
- ◆ **16 :9:** Wählen Sie diese Option aus, um als Bildformat das Seitenverhältnis 16:9 einzustellen (zum Anzeigen von DVDs und Fernsehsendungen im Breitbildformat).
- ◆ **Breitenzoom:** Diese Option vergrößert das Bild auf mehr als 4:3.
- ◆ **Zoom:** Wählen Sie diese Option aus, um das 16:9-Breitbild auf die volle Bildschirmbreite zu vergrößern.
- ◆ **4:3:** Dies ist die Standardeinstellung zum Anzeigen von Videos und herkömmlichen Fernsehsendungen.
- ◆ **Nur Scan:** Die eingegangenen Szenen werden angezeigt, wie sie sind, ohne dass Bildteile abgeschnitten werden. Dies erfolgt bei Eingangssignalen mit HDMI 720p, 1080i.



! Diese Optionen können Sie auch durch Drücken der Taste **P.SIZE** auf der Fernbedienung aufrufen.

- Die Funktion "Autom. Breit" ist nur in den Modi "TV", "Ext1", "Ext2", "AV" und "S-Video" verfügbar.
- Im PC-Modus können nur die Modi "16:9" und "4:3" eingestellt werden.
- Zoom: Wählen Sie  aus, indem Sie die Taste **◀** oder **▶** drücken. Mit der Taste **▲** oder **▼** können Sie das Bild nach oben oder nach unten verschieben. Drücken Sie  nach getroffener Auswahl die Tasten **▲** oder **▼**, um das Bild in vertikaler Richtung zu vergrößern oder zu verkleinern.
- Breitenzoom: Verschieben Sie das Bild mit den Tasten **▲** oder **▼** nach oben oder  nach unten, nachdem Sie mit der Taste **▶** oder **ENTER** eine Auswahl getroffen haben.

## Aktuelles Bild einfrieren

Drücken Sie die Taste **STILL**, um das aktuelle Bild zum Standbild zu machen. Drücken Sie erneut die Taste, um den Vorgang abzubrechen.

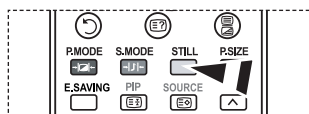

## Auswählen des Bildschirmmodus

Wenn Sie die Bildgröße bei einem Fernsehgerät im 16:9-Format auf **Automatisch** einstellen, können Sie bestimmen, dass das Bild als **4:3 WSS (Breitbilddienst)** oder **gar nicht** angezeigt werden soll. Da jedes europäische Land eine andere Bildgröße verwendet, können die Benutzer sie damit einstellen.

1. Drücken Sie die Taste **MENU**, um das Menü anzuzeigen. Drücken Sie die Taste **ENTER**, um "Bild" auszuwählen.
2. Drücken Sie die Taste **▲** oder **▼**, um "Bildschirmmodus" auszuwählen, und drücken Sie dann die Taste **ENTER**.
3. Wählen Sie mit der Taste **▲** oder **▼** die gewünschte Option aus. Drücken Sie die Taste **ENTER**.

Verfügbare Optionen: 16:9, Breitenzoom, Zoom, 4:3

- ◆ 16:9: Diese Option stellt das Breitbildformat 16:9 ein.
  - ◆ Breitenzoom: Diese Option vergrößert das Bild auf mehr als 4:3.
  - ◆ Zoom: Vergrößert das Bild vertikal.
  - ◆ 4:3: Stellt das Bildformat auf den Normal-Modus 4:3 ein.
4. Drücken Sie zum Beenden die Taste **EXIT**.
    - "Bildgröße" steht im Modus "Autom. Breit" zur Verfügung.
    - Diese Funktion ist im Modus "PC", "Komp." oder "HDMI" nicht verfügbar.



## Zurücksetzen der Bildeinstellungen auf die werkseitig festgelegten Standardwerte

Sie können die Einstellungen auf die werkseitig festgelegten Standardbildeinstellungen zurücksetzen.

1. Um den gewünschten Bildeffekt zu erzielen, befolgen Sie unter "Bildstandard ändern" die Anweisungen 1 bis 3 (auf Seite 14).
2. Drücken Sie die Taste **▲** oder **▼**, um "Reset" auszuwählen, und drücken Sie dann die Taste **ENTER**.
3. Wählen Sie mit den Tasten **▲** oder **▼** die Option "OK" oder "Abbrechen" aus. Drücken Sie die Taste **ENTER**.
4. Drücken Sie zum Beenden die Taste **EXIT**.
  - Die Option "Reset" wird auf jeden Bildmodus angewendet.



## Digitale RM / Farbverstärkung / DNle

Wenn das vom Fernsehgerät empfangene Übertragungssignal schwach ist, können Sie diese Rauschminderungsfunktion aktivieren, um ggf. statische Aufladungen oder Geistereffekte auf dem Bildschirm zu verringern.

1. Drücken Sie die Taste **MENU**, um das Menü anzuzeigen.  
Drücken Sie die Taste **ENTER**, um "Bild" auszuwählen.
2. Wählen Sie die erforderliche Option durch Drücken der Taste **▲** oder **▼** aus, und drücken Sie dann die Taste **ENTER**.  
Verfügbare Optionen: Digitale RM, Farbverstärkung, DNle, .
3. Wenn Sie die gewünschten Änderungen vorgenommen haben, drücken Sie die Taste **ENTER**.
4. Drücken Sie zum Beenden die Taste **EXIT**.



### ◆ Digitale RM: Aus/Gering/Mittel/Hoch/Auto

Wenn das vom Fernsehgerät empfangene Signal schwach ist, können Sie diese Funktion aktivieren, um ggf. Bildrauschen und Doppelkonturen auf dem Bildschirm zu verringern.

- Diese Funktion ist im PC-Modus nicht verfügbar.

### ◆ Farbverstärkung: Aus/Ein

Wenn diese Option eingeschaltet wird, werden die Farben des Himmels und von Gras stärker und klarer für ein lebendigeres Bildschirmbild sein.

- Diese Funktion ist im PC-Modus nicht verfügbar.
- Diese Funktion ist im Modus "Film" und "Standard" nicht verfügbar.

### ◆ DNle: Aus / Demo / Ein

Dieses Fernsehgerät weist die DNle-Funktion auf und bietet daher hohe Bildqualität. Wenn DNle eingestellt wird, ist auf dem Bildschirm die DNle-Funktion aktiviert. Wenn Sie DNle auf Demo festlegen, können Sie auf dem Bildschirm zu Demonstrationszwecken die aktivierte DNle und ein normales Bild anzeigen. Mit dieser Funktion können Sie den Unterschied in der Bildqualität sehen.

- DNle™ (Digital Natural Image engine, Modul "Natürliches digitales Bild") **DNle™**  
Mit dieser Funktion erhalten Sie durch 3D-Rauschunterdrückung, Detailverbesserung, Kontrastverstärkung und verbesserte Weißdarstellung ein schärferes Bild. Der neue Bildausgleichsalgorithmus sorgt für ein helleres, klareres und viel detailreicheres Bild. Durch die DNle™-Technologie wird jedes Signal Ihren Augen angepasst.
- Diese Funktion ist im PC-Modus nicht verfügbar.
- Diese Funktion ist im Modus "Film" nicht verfügbar.

## Bild-in-Bild-Funktion (PIP) verwenden

Sie können innerhalb des Hauptbildes (Fernsehsendung oder Video) ein PIP-Bild einblenden. Dadurch können Sie gleichzeitig eine Fernsehsendung oder ein Video von einem angeschlossenen Gerät im Auge behalten.

- Drücken Sie die Taste **MENU**, um das Menü anzuzeigen. Drücken Sie die Taste **▲** oder **▼**, um "Einstellungen" auszuwählen, und drücken Sie dann die Taste **ENTER**.
- Drücken Sie die Taste **▲** oder **▼**, um "PIP" auszuwählen, und drücken Sie dann die Taste **ENTER**.
- Drücken Sie erneut die Taste **ENTER**. Drücken Sie die Taste **▲** oder **▼**, um "Ein" auszuwählen, und drücken Sie dann die Taste **ENTER**.
  - Bei aktivierter PIP-Funktion ändern sich die Format des Hauptbildes in 16:9.
- Drücken Sie die Taste **▲** oder **▼**, um "Quelle" auszuwählen, und drücken Sie dann die Taste **ENTER**. Wählen Sie eine Quelle für das PIP-Bild aus, indem Sie die Taste **▲** oder **▼** drücken, und drücken Sie die Taste **ENTER**.
  - Für das PIP-Bild können je nach Einstellung des Hauptbildes verschiedene Signalquellen ausgewählt werden.
- Wählen Sie mit der Taste **▲** oder **▼** "Format" des PIP-Bildes aus, und drücken Sie dann die Taste **ENTER**. Legen Sie durch Drücken der Taste **▲** oder **▼** die Format des PIP-Bildes fest, und drücken Sie danach **ENTER**.
  - Wenn sich das Hauptbild im "PC" und "Komp."-Modus befindet, ist "Format" nicht verfügbar.
- Drücken Sie die Taste **▲** oder **▼**, um "Position" auszuwählen, und drücken Sie dann die Taste **ENTER**. Legen Sie die Position des PIP-Bildes fest, indem Sie die Taste **▲** oder **▼** drücken. Drücken Sie dann die Taste **ENTER**.
- Drücken Sie die Taste **▲** oder **▼**, um "Programm" auszuwählen, und drücken Sie dann die Taste **ENTER**. Mit der Taste **▲** oder **▼** können Sie nun den Kanal auswählen, der im PIP-Bild wiedergegeben werden soll. Drücken Sie die Taste **ENTER**.
  - "Programm" kann auch aktiv sein, wenn das PIP-Bild auf "TV" eingestellt ist.
- Drücken Sie zum Beenden die Taste **EXIT**.
  - Möglicherweise wirkt das Bild im PIP-Fenster leicht unnatürlich, wenn Sie den Hauptbildschirm zum Anzeigen von Spielen oder Karaoke verwenden.

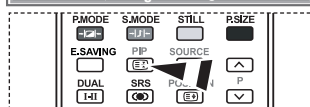
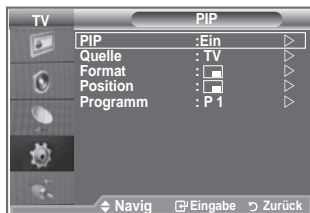
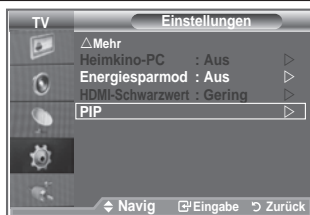

Drücken Sie mehrfach die Taste **PIP** auf der Fernbedienung, um "PIP" zu aktivieren bzw. zu deaktivieren.

◆ <b>Quelle:</b>	Dient der Auswahl einer Quelle des Unterbildes.									
◆ <b>Format:</b>	Wählen Sie mit dieser Option die Format des PIP-Bildes aus.									
◆ <b>Position:</b>	Verwenden Sie diese Option, um das PIP-Bild zu verschieben.									
◆ <b>Programm:</b>	Verwenden Sie diese Option, um den im PIP-Bild angezeigten Sender zu wechseln.									

### PIP-Einstellungen

O: PIP verfügbar, X: PIP ist inaktiv

Grund-einstellun- gen Sub	Analog-TV:	Ext.1	Ext.2	AV	S-Video	Komp.	HDMI	PC	Digital-TV
Main									
Komp.	O	O	O	O	X	X	X	X	X
HDMI	O	O	O	O	X	X	X	X	X
PC	O	O	O	O	X	X	X	X	X

## HDMI-Schwarzwert

Sie können direkt auf dem Bildschirm den Schwarzwert auswählen, um die Bildschirmtiefe anzupassen.

1. Drücken Sie die Taste **MENU**, um das Menü anzuzeigen.  
Drücken Sie die Taste **▲** oder **▼**, um "Einstellungen" auszuwählen, und drücken Sie dann die Taste **ENTER**.
2. Drücken Sie die Taste **▲** oder **▼**, um "HDMI-Schwarzwert" auszuwählen, und drücken Sie dann die Taste **ENTER**.
3. Drücken Sie die Taste **▲** oder **▼**, um "Normal" oder "Gering" auszuwählen, und drücken Sie dann die Taste **ENTER**.
4. Drücken Sie zum Beenden die Taste **EXIT**.  
➤ Diese Funktion ist nur bei einer Verbindung des externen Eingangs mit HDMI (RGB-Signal) aktiv.

- ◆ **Normal:** Das Bild wird heller.
- ◆ **Gering:** Das Bild wird dunkler.

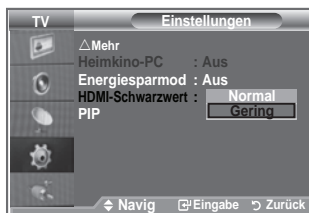

## Tonstandard wählen

Stellen Sie den Audiomodus ein, der am besten zur jeweiligen Sendung passt.

1. Drücken Sie die Taste **MENU**, um das Menü anzuzeigen.  
Drücken Sie die Taste **▲** oder **▼**, um "Ton" auszuwählen, und drücken Sie dann die Taste **ENTER**.
2. Drücken Sie die Taste **ENTER**, um "Modus" auszuwählen.
3. Wählen Sie den gewünschten Klangeffekt durch wiederholtes Drücken der Taste **▲** oder **▼** aus, und drücken Sie dann die Taste **ENTER**.
4. Drücken Sie zum Beenden die Taste **EXIT**.

- ◆ **Standard:** Wählt den normalen Audiomodus aus.
- ◆ **Musik:** Betont die Musik im Verhältnis zu Stimmen.
- ◆ **Film:** Bietet eine lebendige und volle Tonwiedergabe für Filme.
- ◆ **Sprache:** Betont Stimmen im Verhältnis zu anderen Geräuschen.
- ◆ **Benutzerdef.:** Wählt benutzerdefinierte Toneinstellungen aus. (Weitere Informationen finden Sie unter "Ton (Equalizer) einstellen".)

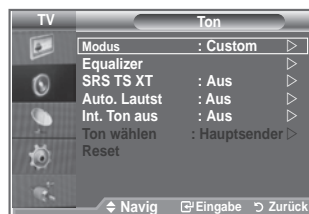



## Ton (Equalizer) einstellen

Sie können den Ton Ihrem persönlichen Geschmack anpassen.

1. Drücken Sie die Taste **MENU**, um das Menü anzuzeigen.  
Drücken Sie die Taste **▲** oder **▼**, um "Ton" auszuwählen, und drücken Sie dann die Taste **ENTER**.
2. Drücken Sie die Taste **▲** oder **▼**, um "Equalizer" auszuwählen, und drücken Sie dann die Taste **ENTER**.
3. Wählen Sie mit den Tasten **◀** oder **▶** ein bestimmtes Element aus. Drücken Sie die Taste **ENTER**.
4. Drücken Sie die Taste **▲** oder **▼**, bis die gewünschte Einstellung erreicht ist. Drücken Sie die Taste **ENTER**.
5. Drücken Sie zum Beenden die Taste **EXIT**.  
➤ Wenn Sie diese Einstellungen ändern, wird der Audiomodus automatisch auf "Benutzerdef." umgestellt.

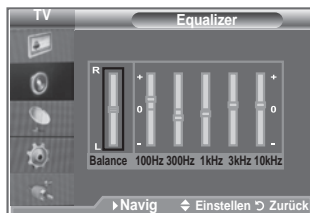
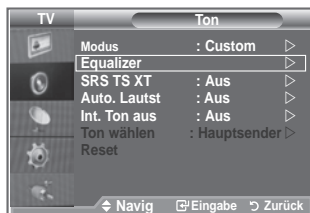

## Einstellen von TruSurround XT (SRS TS XT)

TruSurround XT ist eine patentierte SRS-Technologie, die das Problem des Betriebes von 5,1-Mehrkanalinhalt über zwei Lautsprecher löst. TruSurround bietet ein beeindruckendes Virtual-Surround-Klangerlebnis über Wiedergabesysteme mit zwei Lautsprechern, z. B. internen Fernsehlautsprechern. Es ist vollständig kompatibel mit allen Mehrkanalformaten.

1. Drücken Sie die Taste **MENU**, um das Menü anzuzeigen.  
Drücken Sie die Taste **▲** oder **▼**, um "Ton" auszuwählen, und drücken Sie dann die Taste **ENTER**.
2. Drücken Sie die Taste **▲** oder **▼**, um "SRS TS XT" auszuwählen, und drücken Sie dann die Taste **ENTER**.
3. Drücken Sie erneut die Taste **▲** oder **▼**, um "Ein" oder "Aus" auszuwählen. Drücken Sie die Taste **ENTER**.
4. Drücken Sie zum Beenden die Taste **EXIT**.



TruSurround XT, SRS und das  Symbol sind Marken von SRS Labs, Inc. Das TruSurround XT-Verfahren wird in Lizenz von SRS Labs, Inc. verwendet.

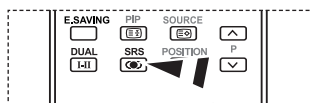
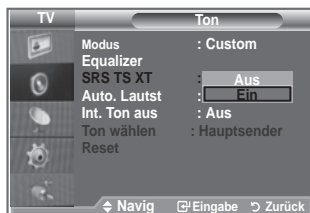
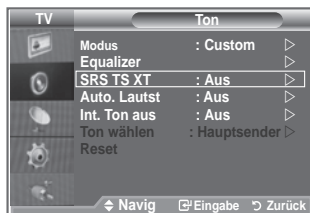

-  Sie können diese Optionen auch einfach auswählen, indem Sie auf der Fernbedienung die Taste **SRS** drücken.

## Kopfhörer anschließen

“Sie können Kopfhörer an das Fernsehgerät anschließen, wenn Sie ein Fernsehprogramm ansehen möchten, ohne andere Personen im selben Raum zu stören.”

- Wenn Sie den Kopfhörerstecker an den entsprechenden Anschluss anschließen, können Sie im Audiomenu nur “SRS TS XT” und “Auto. Lautst.” auswählen.
- Das Verwenden von Kopfhörern bei hoher Lautstärke über einen längeren Zeitraum kann zu Hörschäden führen.
- Wenn Sie Kopfhörer an das Fernsehgerät anschließen, wird über die Lautsprecher kein Ton ausgegeben.
- Die Lautstärke der Kopfhörer und des Fernsehgeräts wird unterschiedlich geregelt.



## Tonmodus wählen

Sie können den Tonwiedergabemodus durch Drücken der Taste **DUAL** wählen. Wenn Sie die Taste drücken, wird der aktuelle Tonwiedergabemodus auf dem Bildschirm angezeigt.

	Audiomodus	DUAL 1/2	Standard
UKW-Stereo	Mono	MONO	Automatischer Wechsel
	Stereo	STEREO ↔ MONO	
	Dual	DUAL 1 ↔ DUAL 2	DUAL 1
NICAM-Stereo	Mono	MONO	Automatischer Wechsel
	Stereo	MONO ↔ STEREO	
	Dual	MONO ↔ DUAL 1 DUAL 2	DUAL 1

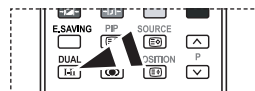

- ☞ Sie können diese Optionen auch einfach auswählen, indem Sie auf der Fernbedienung die Taste **DUAL** drücken.

- Falls das Stereosignal schwach ist und automatisch umgeschaltet wird, sollten Sie zu Mono wechseln.

## Automatische Lautstärkeanpassung

Jeder Sender hat seine eigene Lautstärkeaussteuerung.

Es kann mühsam sein, bei jedem Umschalten auf einen anderen Kanal die Lautstärke anzupassen. Mit der Funktion für automatische Lautstärkeeinstellung wird die Lautstärke bei starkem Modulationssignal automatisch verringert und bei schwachem Modulationssignal automatisch erhöht.

1. Drücken Sie die Taste **MENU**, um das Menü anzuzeigen. Drücken Sie die Taste **▲** oder **▼**, um “Ton” auszuwählen, und drücken Sie dann die Taste **ENTER**.
2. Drücken Sie die Taste **▲** oder **▼**, um “Auto. Lautst.” auszuwählen, und drücken Sie dann die Taste **ENTER**.
3. Drücken Sie erneut die Taste **▲** oder **▼**, um “Ein” oder “Aus” auszuwählen. Drücken Sie die Taste **ENTER**.
4. Drücken Sie zum Beenden die Taste **EXIT**.

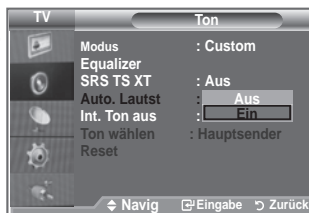
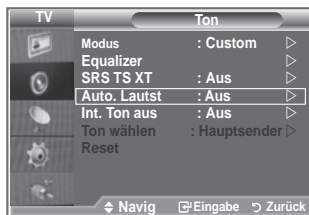

## Auswählen der internen Stummschaltung

Wenn Sie den Ton über separate Lautsprecher hören möchten, deaktivieren Sie den internen Verstärker.

1. Drücken Sie die Taste **MENU**, um das Menü anzuzeigen.  
Drücken Sie die Taste **▲** oder **▼**, um "Ton" auszuwählen, und drücken Sie dann die Taste **ENTER**.
2. Drücken Sie die Taste **▲** oder **▼**, um "Int. Ton aus" auszuwählen, und drücken Sie dann die Taste **ENTER**.
3. Drücken Sie erneut die Taste **▲** oder **▼**, um "Ein" oder "Aus" auszuwählen. Drücken Sie die Taste **ENTER**.
4. Drücken Sie zum Beenden die Taste **EXIT**.  
➤ Wenn "Int. Ton aus" auf "Ein" eingestellt ist, können mit Ausnahme von "Ton wählen" (im PIP-Modus) keine Einstellungen in den Audiomenuis vorgenommen werden.



## Ton des PIP-Bildes wiedergeben

Wenn die PIP-Funktion aktiviert ist, können Sie den Ton des PIP-Bildes wiedergeben.

1. Drücken Sie zum Anzeigen des Menüs die Taste **MENU**.  
Drücken Sie die Taste **▲** oder **▼**, um "Ton" auszuwählen, und drücken Sie anschließend die Taste **ENTER**.
2. Wählen Sie mit den Tasten **▲** oder **▼** die Option "Ton wählen" aus. Drücken Sie dann die Taste **ENTER**.
3. Wählen Sie mit den Tasten **▲** oder **▼** die Option "PIP-sender" aus. Drücken Sie dann die Taste **ENTER**.
4. Zum Beenden drücken Sie die Taste **EXIT**.

- ◆ **Hauptsender:** Verwenden Sie diese Option, um den zum Hauptbild gehörenden Ton wiederzugeben.
- ◆ **PIP-sender:** Verwenden Sie diese Option, um den zum PIP-Bild gehörenden Ton wiederzugeben.

- Diese Option können Sie auswählen, wenn "PIP" auf "Ein" eingestellt ist. (auf Seite 21)



## Zurücksetzen der Toneinstellungen auf die werkseitig festgelegten Standardwerte

Im Spielmodus ist die Funktion zum Zurücksetzen der Audioeinstellungen aktiviert. Durch Auswählen der Reset-Funktion nach dem Einstellen des Equalizers wird die Equalizer-Einstellung auf die Werkseinstellungen zurückgesetzt.

1. Drücken Sie die Taste **MENU**, um das Menü anzuzeigen.  
Drücken Sie die Taste **▲** oder **▼**, um "Ton" auszuwählen, und drücken Sie dann die Taste **ENTER**.
2. Drücken Sie die Taste **▲** oder **▼**, um "Reset" auszuwählen, und drücken Sie dann die Taste **ENTER**.
3. Drücken Sie zum Beenden die Taste **EXIT**.  
➤ Diese Option können Sie auswählen, wenn "Spielmodus" auf "Ein" eingestellt ist.

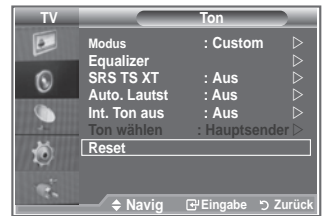

## Aktuelle Uhrzeit einstellen und anzeigen

Sie können die Uhr des Fernsehgeräts einstellen. Dann wird die aktuelle Uhrzeit angezeigt, wenn Sie die Taste **INFO** drücken. Wenn Sie die Funktion zum automatischen Ein- bzw. Ausschalten des Fernsehgeräts verwenden möchten, müssen Sie zuvor die Uhrzeit am Fernsehgerät einstellen.

1. Drücken Sie die Taste **MENU**, um das Menü anzuzeigen.  
Drücken Sie die Taste **▲** oder **▼**, um "Einstellungen" auszuwählen, und drücken Sie dann die Taste **ENTER**.
2. Drücken Sie die Taste **▲** oder **▼**, um "Zeit" auszuwählen, und drücken Sie dann die Taste **ENTER**.
3. Drücken Sie die Taste **ENTER**, um "Zeit einstellen" auszuwählen.



Um...	Drücken Sie die Taste...
Die Option "Monat", "Datum", "Jahr", "Stunde" oder "Minute" zu wählen,	◀ oder ▶
"Monat", "Datum", "Jahr", "Stunde" oder "Minute" einzustellen,	▲ oder ▼
Drücken Sie die Taste <b>ENTER</b> .	

5. Drücken Sie zum Beenden die Taste **EXIT**.  
➤ Wenn Sie das Netzkabel ziehen, müssen Sie die Uhr erneut einstellen.  
➤ Sie können das Jahr, den Monat, die Stunden und Minuten auch einstellen, indem Sie die Zifferntasten auf der Fernbedienung drücken.

## Sleep-Timer einstellen

Sie können ein Intervall zwischen 30 und 180 Minuten auswählen, nach dessen Ablauf das Fernsehgerät automatisch in den Standby-Modus geschaltet wird.

1. Drücken Sie die Taste **MENU**, um das Menü anzuzeigen. Drücken Sie die Taste **▲** oder **▼**, um "Einstellungen" auszuwählen, und drücken Sie dann die Taste **ENTER**.
2. Drücken Sie die Taste **▲** oder **▼**, um "Zeit" auszuwählen, und drücken Sie dann die Taste **ENTER**.
3. Drücken Sie die Taste **▲** oder **▼**, um "Sleep-Timer" auszuwählen, und drücken Sie dann die Taste **ENTER**.
4. Drücken Sie mehrmals die Taste **▲** oder **▼**, bis die gewünschte Zeit angezeigt wird (Aus, 30, 60, 90, 120, 150, 180). Drücken Sie die Taste **ENTER**.
5. Drücken Sie zum Beenden die Taste **EXIT**.  
➤ "Wenn die eingestellte Zeit abgelaufen ist, schaltet das Fernsehgerät automatisch in den Standby-Modus."



## Fernsehgerät automatisch ein- und ausschalten

1. Drücken Sie die Taste **MENU**, um das Menü anzuzeigen. Drücken Sie die Taste **▲** oder **▼**, um "Einstellungen" auszuwählen, und drücken Sie dann die Taste **ENTER**.
2. Drücken Sie die Taste **▲** oder **▼**, um "Zeit" auszuwählen, und drücken Sie dann die Taste **ENTER**.
3. Drücken Sie die Taste **▲** oder **▼**, um "Timer 1", "Timer 2" und "Timer 3" auszuwählen, und drücken Sie dann die Taste **ENTER**.
4. Stellen Sie durch Drücken von Taste **▲** oder **▼** die "Stunde" ein, und drücken Sie dann die Taste **►**, um zum nächsten Schritt zu gelangen.  
Legen Sie andere Zeiteinheiten nach derselben Methode fest.

	Ja/Nein	Drücken Sie die Taste <b>▲</b> oder <b>▼</b> .
Wiederholmodus	Wählen Sie die Option "Einmal", "Täglich", Mo-Fr, Mo-Sa, Sa-So	Drücken Sie die Taste <b>▲</b> oder <b>▼</b> .
Lautstärke	Wert zwischen 0 und 100 einstellen	Drücken Sie die Taste <b>▲</b> oder <b>▼</b> .
Programm	Programm einstellen	Drücken Sie die Taste <b>▲</b> oder <b>▼</b> .

- Drücken Sie abschließend die Taste **RETURN**, um zurückzukehren.
- Jedes Mal, wenn Sie die Taste **INFO** drücken, wird die aktuelle Zeit angezeigt.
  - Sie können die Stunden, Minuten und den Kanal auch über die Zifferntasten auf der Fernbedienung einstellen.
5. Drücken Sie zum Beenden die Taste **EXIT**.



## Sprache auswählen

Wenn Sie das Gerät das erste Mal verwenden, müssen Sie die Sprache auswählen, die für die Menüs und Hinweise verwendet wird.

1. Drücken Sie die Taste **MENU**, um das Bildschirmmenü anzuzeigen.  
Drücken Sie die Taste **▲** oder **▼**, um "Einstellungen" auszuwählen, und drücken Sie dann die Taste **ENTER**.
2. Drücken Sie die Taste **▲** oder **▼**, um "Sprache" auszuwählen, und drücken Sie dann die Taste **ENTER**.
3. Wählen Sie eine bestimmte Sprache aus, indem Sie wiederholt die Taste **▲** oder **▼** drücken. Drücken Sie die Taste **ENTER**.  
➤ Sie können eine von 21 Sprachen auswählen.
4. Drücken Sie zum Beenden die Taste **EXIT**.



## Spielmodus verwenden

Wenn Sie eine Spielkonsole wie PlayStation™ oder Xbox™ anschließen, können Sie durch Auswählen des Spielmenüs ein realitätsnaheres Spielerlebnis genießen.

1. Drücken Sie die Taste **MENU**, um das Menü anzuzeigen.  
Drücken Sie die Taste **▲** oder **▼**, um "Einstellungen" auszuwählen, und drücken Sie dann die Taste **ENTER**.
2. Drücken Sie die Taste **▲** oder **▼**, um "Spielmodus" auszuwählen, und drücken Sie dann die Taste **ENTER**.
3. Drücken Sie erneut die Taste **▲** oder **▼**, um "Ein" oder "Aus" auszuwählen. Drücken Sie die Taste **ENTER**.
4. Drücken Sie zum Beenden die Taste **EXIT**.  
➤ Wenn Sie die Spielkonsole wieder vom Gerät trennen und ein anderes externes Gerät anschließen, beenden Sie den Spielmodus über das Menü Einstellungen.  
➤ Wenn Sie im Spielmodus das TV-Menü anzeigen, zittert das Bild leicht.  
➤ Der Spielmodus ist im TV-Modus nicht verfügbar.  
➤ Bei aktiviertem Spielmodus:
  - Bildmodus und Tonmodus wechseln automatisch zu Benutzerdefiniert. Der Benutzer kann diesen Modus nicht wechseln.
  - Der Audiomodus im Menü "Ton" ist deaktiviert. Passen Sie den Ton unter Verwendung des Equalizers an.
  - Die Funktion zum Zurücksetzen der Audioeinstellungen ist aktiviert. Durch Auswählen der Reset-Funktion nach dem Einstellen des Equalizers wird die Equalizer-Einstellung auf die Werkseinstellungen zurückgesetzt.



## Blaues Bild anzeigen / Melodie auswählen

### Blaues Bild:

Wenn kein Signal empfangen wird oder das Signal sehr schwach ist, wird der rauschende Bildhintergrund automatisch durch ein blaues Bild ersetzt.

Falls Sie das schlechte Bild trotz gestörten Empfangs sehen möchten, müssen Sie die Option "Blaues Bild" auf "Aus" stellen.

### Melodie:

Sie können das Fernsehgerät so einstellen, dass beim Ein- bzw. Ausschalten des Geräts eine Melodie ertönt.

1. Drücken Sie die Taste **MENU**, um das Menü anzuzeigen. Drücken Sie die Taste **▲** oder **▼**, um "Einstellungen" auszuwählen, und drücken Sie dann die Taste **ENTER**.
2. Wählen Sie mit den Tasten **▲** oder **▼** die Option "Blaues Bild" oder "Melodie" aus. Drücken Sie die Taste **ENTER**.
3. Wenn Sie die gewünschten Änderungen vorgenommen haben, drücken Sie die Taste **ENTER**.

◆ **Blaues Bild:** Aus/Ein

◆ **Melodie:** Aus/Gering/Mittel/Hoch

4. Drücken Sie zum Beenden die Taste **EXIT**.



## Einstellen des Heimkino-PC

Durch Konfigurieren der Einstellungen im PC-Modus erzielen Sie ein hochwertigeres Bild.

Wenn die Funktion "Heimkino-PC" auf "Ein" festgelegt wird, können die Detail-Einstellungen (wenn Bildmodus auf "Benutzerdefiniert" oder "Film" festgelegt ist) wie im PC-Modus konfiguriert werden.

1. Drücken Sie die Taste **MENU**, um das Menü anzuzeigen. Drücken Sie die Taste **▲** oder **▼**, um "Einstellungen" auszuwählen, und drücken Sie dann die Taste **ENTER**.
2. Wählen Sie mit der Taste **▲** oder **▼** "Heimkino-PC" aus. Drücken Sie die Taste **ENTER**.
3. Drücken Sie erneut die Taste **▲** oder **▼**, um "Ein" oder "Aus" auszuwählen. Drücken Sie die Taste **ENTER**.
4. Drücken Sie zum Beenden die Taste **EXIT**.  
➤ Diese Funktion ist nur im PC-Modus verfügbar.

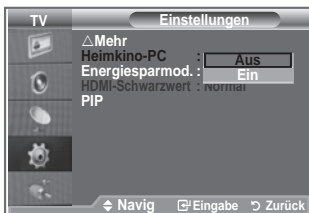
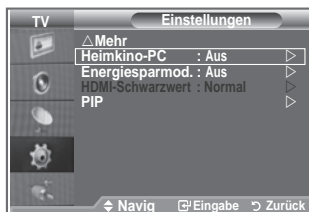

## Verwenden der Energiesparfunktion

Mit dieser Funktion stellen Sie die Helligkeit des Fernsehgeräts ein, um den Stromverbrauch zu senken. Wenn Sie nachts fernsehen, stellen Sie "Energiesparmod." auf "Hoch" ein, um sowohl den Blendeffekt als auch den Stromverbrauch zu senken.

1. Drücken Sie die Taste **MENU**, um das Bildschirmmenü anzuzeigen.  
Drücken Sie die Taste **▲** oder **▼**, um "Einstellungen" auszuwählen, und drücken Sie dann die Taste **ENTER**.
2. Drücken Sie die Taste **▲** oder **▼**, um "Energiesparmod." auszuwählen, und drücken Sie dann die Taste **ENTER**.
3. Wählen Sie die gewünschte Option (Aus, Gering, Mittel, Hoch, Auto) durch Drücken der Taste **▲** oder **▼** aus. Drücken Sie die Taste **ENTER**.
4. Drücken Sie zum Beenden die Taste **EXIT**.

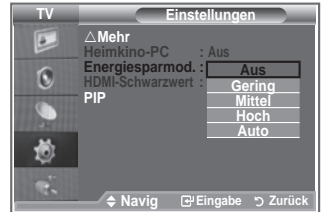



## Signalquelle auswählen

Sie können zwischen den an den Eingangsbuchsen des Fernsehgeräts angeschlossenen externen Quellen auswählen.

1. Drücken Sie die Taste **MENU**, um das Menü anzuzeigen.  
Drücken Sie die Taste **▲** oder **▼**, um "Eingang" auszuwählen, und drücken Sie dann die Taste **ENTER**.
2. Drücken Sie die Taste **ENTER**, um "Quelle" auszuwählen.  
➤ Wenn keine externen Geräte mit dem Fernsehgerät verbunden sind, werden in der Liste "Quellen" nur "TV", "EXT.1" und "EXT.2" aktiviert. "AV", "S-Video", "Komp.", "PC", "HDMI1", "HDMI2" werden nur aktiviert, wenn sie an das Gerät angeschlossen sind.
3. Wählen Sie mit der Taste **▲** oder **▼** die gewünschte Option aus.  
Drücken Sie die Taste **ENTER**.

 Drücken Sie auf der Fernbedienung die Taste **SOURCE**, um zwischen den verfügbaren Quellen umzuschalten. Der TV-Modus kann durch Drücken der Taste **TV**, der Zifferntasten (0–9) und der Taste **P** auf der Fernbedienung ausgewählt werden. Er kann jedoch nicht mit Hilfe der Taste **SOURCE** ausgewählt werden.

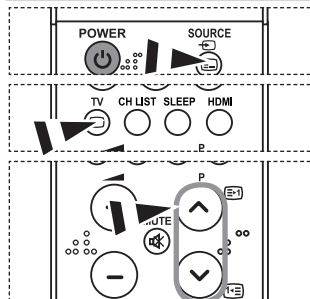
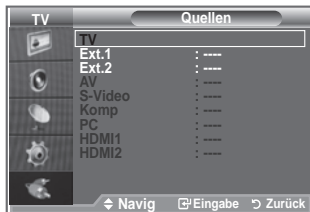

## Signalquellennamen bearbeiten

Vergeben Sie für die an die Eingangsbuchsen angeschlossenen Geräte Namen, um die Auswahl der Signalquelle zu vereinfachen.

1. Drücken Sie die Taste **MENU**, um das Menü anzuzeigen.  
Drücken Sie die Taste **ENTER**, um "Eingang" auszuwählen.
2. Drücken Sie die Taste **▲** oder **▼**, um "Name bearb." auszuwählen, und drücken Sie dann die Taste **ENTER**.
3. Drücken Sie die Taste **▲** oder **▼**, um das Gerät auszuwählen, das Sie bearbeiten möchten. Drücken Sie die Taste **ENTER**.
4. Drücken Sie die Taste **▲** oder **▼**, um das gewünschte Gerät auszuwählen, und drücken Sie dann die Taste **ENTER**.
5. Drücken Sie zum Beenden die Taste **EXIT**.



## Allgemeines zum Teletext

Die meisten Fernsehsender strahlen zusammen mit dem Programm Teletextseiten aus. Die Teletextseiten enthalten unter anderem die folgenden Informationen:

- ◆ **Sendezeiten**
- ◆ **Nachrichten und Wetterberichte**
- ◆ **Sportergebnisse**
- ◆ **Untertitel für Hörgeschädigte**

Die Teletextseiten sind in sechs Kategorien unterteilt:

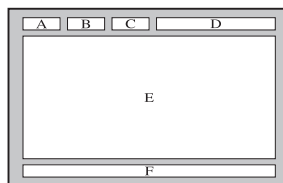

Sportergebnisse	Inhalt
A	Gewählte Seitennummer
B	Aktuelle Seitennummer oder Suchstatus
C	Senderkürzel
D	Datum und Uhrzeit
E	Text
F	Statusinformation

## Teletext anzeigen

Sie können jederzeit Teletextinformationen anzeigen, aber ein guter Signalempfang ist Voraussetzung. Andernfalls können:

- ◆ **Informationen fehlen;**
- ◆ **einige Seiten nicht angezeigt werden.**

So aktivieren Sie den Teletext und zeigen die Indexseite an:

1. Drücken Sie die Taste **P** (TV) oder **P** (CH), um den gewünschten Kanal (mit Teletext) auszuwählen.
2. Drücken Sie zum Aufrufen des Teletextmodus die Taste **TTX/MIX** (TTX/MIX).
  - Die Indexseite wird angezeigt. Diese Seite kann jederzeit durch Drücken der Taste **MENU** (MENU) erneut aufgerufen werden.
3. Drücken Sie erneut die Taste **TTX/MIX** (TTX/MIX).
  - Die eigentliche Fernsehsendung wird über die Aufteilungsfunktion zusammen mit der Teletextseite und der Indexseite in der angegebenen Reihenfolge auf dem Bildschirm angezeigt.
4. Drücken Sie die Taste **TV**, um die Textanzeige zu beenden.
  - Wenn beim Anzeigen von Text falsche oder unvollständige Zeichen angezeigt werden, sollten Sie sicherstellen, dass die Textsprache mit der Sprache im Menümodus Einstellungen identisch ist. Wenn die beiden Sprachen nicht übereinstimmen, wählen Sie als Textsprache die gleiche Sprache, die im Menü Einstellungen angegeben ist.

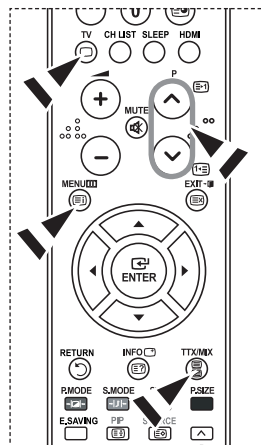

## Eine bestimmte Teletextseite anzeigen

Geben Sie die Nummer der gewünschten Teletextseite direkt über die Zifferntasten auf der Fernbedienung ein.

1. Geben Sie die dreistellige Seitennummer der gewünschten Seite mit den entsprechenden Zifferntasten ein.
2. Falls die ausgewählte Seite mit Unterseiten verknüpft ist, werden diese nacheinander angezeigt. Drücken Sie die **PIP** (E3), damit nicht weitergeblättert wird. Drücken Sie die Taste **PIP** (E3) erneut, um den automatischen Seitenwechsel wieder zu aktivieren.
3. Anzeigooptionen verwenden:

Um...	Drücken Sie die Taste...
Sowohl Videotext als auch eine laufende Sendung anzeigen.	<b>TTX/MIX</b> (E1/E2)
Verborgenen Text anzeigen (z. B. Antworten bei Quizsendungen) "Versteckten Text wieder auszublenzen"	<b>INFO</b> (E7) <b>INFO</b> (E7)
Eine Unterseite, durch Eingabe ihrer vierstelligen Nummer	<b>PRE-CH</b> (E9)
Die nächste Videotextseite anzeigen	<b>P</b> (E4) (E1)
Die vorherige Videotextseite anzeigen	<b>P</b> (E4) (E2)
Videotext mit doppelt so großen Buchstaben in: • Der oberen Hälfte des Bildschirms anzeigen • Der unteren Hälfte des Bildschirms anzeigen	<b>POSITION</b> (E9) • einmal • zweimal
Normale Wiedergabe	• dreimal

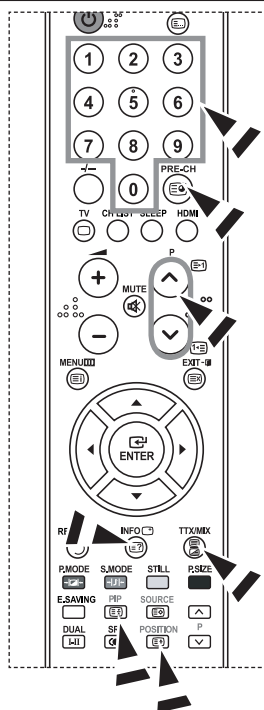

## Auswählen einer Teletextseite mit Fastext

Die verschiedenen Themen auf den Teletextseiten sind farbig gekennzeichnet und lassen sich über die Farbtasten auf der Fernbedienung auswählen.

1. Drücken Sie die Taste **TTX/MIX** (E1/E2), um die Teletext-Startseite anzuzeigen.
2. Drücken Sie die Farbtaste, die dem Thema entspricht, das Sie anzeigen möchten. (Die verfügbaren Themen werden in der Statuszeile angezeigt.)
3. Drücken Sie die rote Taste, um die vorherige Seite anzuzeigen. Drücken Sie die grüne Taste, um die nächste Seite anzuzeigen.
4. Drücken Sie die Taste **TV**, um die Textanzeige zu beenden.

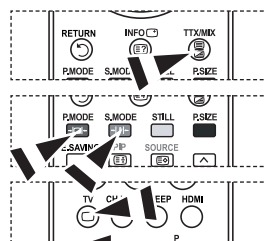

# PC-Software installieren (unter Windows XP)

Im Folgenden sind die Windows-Anzeigeeinstellungen für die meisten Computer aufgeführt. Die tatsächlich auf dem Computer angezeigten Fenster variieren je nach Version von Windows und der jeweiligen Videokarte. Selbst wenn das angezeigte Fenster abweicht, gelten in den meisten Fällen die gleichen Grundinformationen für die Einstellung. (Wenden Sie sich andernfalls an den Computerhersteller oder Samsung-Händler.)



1. Klicken Sie zuerst im Startmenü von Windows auf "Systemsteuerung".
2. Wenn das Fenster "Systemsteuerung" angezeigt wird, doppelklicken Sie auf "Darstellung und Designs".
3. Wenn das Fenster "Systemsteuerung" angezeigt wird, doppelklicken Sie auf "Anzeige". Anschließend wird ein Dialogfeld angezeigt.
4. Navigieren Sie im Dialogfeld "Anzeige" zur Registerkarte "Einstellungen". Stellen Sie die Bildschirmauflösung auf folgenden Wert: Optimum- 1360 X 768 Wenn das Dialogfeld eine Option für die Bildschirmfrequenz enthält, muss als Einstellung "60" oder "60 Hz" ausgewählt werden. Andernfalls klicken Sie einfach auf OK, um das Dialogfeld zu schließen.

## Anzeigemodi

Bildschirmposition und -größe hängen vom Typ des PC-Monitors und seiner Auflösung ab. Bei den in der Tabelle angegebenen Auflösungen handelt es sich um die empfohlenen Auflösungen. (Alle Zwischenauflösungen innerhalb der unterstützten Auflösungsbereiche werden unterstützt.)

### ➤ D-Sub Eingang

Vollbildmodus	Auflösung	Horizontal Frequenz (kHz)	Vertikal Frequenz (Hz)	Pixeltakt Frequenz (MHz)	Sync-Polarität (H/V)
IBM	640x350	31,469	70,086	25,175	+/-
	720x400	31,469	70,087	28,322	-/-
	640x480	31,469	59,940	25,175	-/-
VESA	640x480	37,861	72,809	31,500	-/-
	640x480	37,500	75,000	31,500	-/-
	640x480	43,269	85,008	36,000	-/-
	800x600	37,879	60,317	40,000	+/+
	800x600	48,077	72,188	50,000	+/+
	800x600	46,875	75,000	49,500	+/+
	800x600	53,674	85,061	56,250	+/+
	1024x768	48,363	60,004	65,000	-/-
	1024x768	56,476	70,069	75,000	-/-
	1024x768	68,677	84,997	94,500	+/+
	1024x768	60,023	75,029	78,750	+ /+
VESA GTF	1360x768	47,712	60,015	85,800	+/+
	1152x864	53,783	59,959	81,750	-/+
	640x480	35,000	70,000	28,560	-/-
VESA GTF	800x600	43,750	70,000	45,500	-/-
	1024x768	57,672	72,000	78,434	-/-

### ➤ HDMI/DVI Eingang

Vollbildmodus	Auflösung	Horizontal Frequenz (kHz)	Vertikal Frequenz (Hz)	Pixeltakt Frequenz (MHz)	Sync-Polarität (H/V)
IBM	640x350	31,469	70,086	25,175	+/-
	720x400	31,469	70,087	28,322	-/-
	640x480	31,469	59,940	25,175	-/-
VESA	800x600	37,879	60,317	40,000	+/+
	1024x768	48,364	60,000	65,000	-/-
	1360x768	47,712	60,015	85,800	+/+

- Das Zeilensprungverfahren wird nicht unterstützt.
- Das Fernsehgerät funktioniert möglicherweise nicht ordnungsgemäß, wenn kein Standardmodus ausgewählt wird.
- Separate- und Composite-Modus werden unterstützt. SOG wird nicht unterstützt.

## Einstellungen für PC vornehmen

### Grob- und Feinabstimmung des Bilds vornehmen (Bildjustierung)

Durch Einstellung der Bildqualität können Bildstörungen und Rauschen beseitigt oder verringert werden.

Falls sich Bildrauschen durch die Feinabstimmung allein nicht beheben lässt, stellen Sie zunächst die Frequenz möglichst genau ein (Grob). Führen Sie dann erneut eine Feinabstimmung durch.

Nachdem Sie das Bildrauschen durch die Grob- und Feinabstimmung des Bildes verringert haben, stellen Sie die Position des Bildes so ein, dass es auf dem Bildschirm zentriert ist.

1. Voreinstellung: Drücken Sie die Taste **Quelle**, um den Modus "PC" einzustellen.
2. Drücken Sie die Taste **MENU**, um das Menü anzuzeigen. Drücken Sie die Taste **▲** oder **▼**, um "Einstellungen" auszuwählen, und drücken Sie dann die Taste **ENTER**.
3. Drücken Sie die Taste **▲** oder **▼**, um "PC" auszuwählen, und drücken Sie dann die Taste **ENTER**.
4. Drücken Sie die Taste **ENTER**, um "Bildjustierung" auszuwählen.
5. Drücken Sie die Taste **▲** oder **▼**, um "Grob" oder "Fein" auszuwählen, und drücken Sie dann die Taste **ENTER**.
6. Stellen Sie mit den Tasten **◀** oder **▶** die Bildschirmqualität ein. Drücken Sie die Taste **ENTER**.
7. Drücken Sie zum Beenden die Taste **EXIT**.



### Bildposition ändern. Passen Sie die Position des PC-Bilds an, wenn es nicht auf das Fernsehbild passt.

1. Befolgen Sie die Anweisungen 1 bis 3 unter "Grob- und Feinabstimmung des Bilds vornehmen (Bildjustierung)".
2. Drücken Sie die Taste **▲** oder **▼**, um "Position" auszuwählen, und drücken Sie dann die Taste **ENTER**.
3. Stellen Sie mit den Tasten **▲** oder **▼** die vertikale Position ein. Stellen Sie mit den Tasten **◀** oder **▶** die horizontale Position ein. Drücken Sie die Taste **ENTER**.
4. Drücken Sie zum Beenden die Taste **EXIT**.

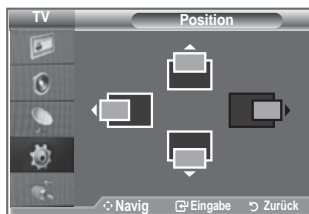

### PC-Bildschirm automatisch einstellen (Automatische Anpassung). Die automatische Einstellung ermöglicht eine automatische Anpassung des PC-Monitors an das eingehende PC-Videosignal. Die Werte für "fein", "grob" und "position" werden automatisch eingestellt.

1. Befolgen Sie die Anweisungen 1 bis 3 unter "Grob- und Feinabstimmung des Bilds vornehmen (Bildjustierung)".
2. Drücken Sie die Taste **▲** oder **▼**, um "Autom. Einstellung" auszuwählen, und drücken Sie dann die Taste **ENTER**.
3. Drücken Sie zum Beenden die Taste **EXIT**.



### Bildeinstellungen initialisieren (Bild zurücksetzen): Sie können alle Bildeinstellungen auf die werkseitig eingestellten Ausgangswerte zurücksetzen.

1. Befolgen Sie die Anweisungen 1 bis 3 unter "Grob- und Feinabstimmung des Bilds vornehmen (Bildjustierung)".
2. Drücken Sie die Taste **▲** oder **▼**, um "Bild zurücksetzen" auszuwählen, und drücken Sie dann die Taste **ENTER**.
3. Drücken Sie zum Beenden die Taste **EXIT**.





## Verstellbare Wandhalterung (LE40S8 LE46S8) (gesondert lieferbar)

Nachdem Sie die Wandhalterung montiert haben, können Sie die Position Ihres Fernsehgeräts einfach justieren.

1. Drücken Sie die **MENU**, um das Menü anzuzeigen. Drücken Sie die Taste **▲** oder **▼**, um "Einstellungen" auszuwählen, und drücken Sie dann die **ENTER**.
2. Drücken Sie **▲** oder **▼** so oft, bis "Einstellung für Wandmontage" erscheint, und drücken Sie dann die **ENTER**.
3. Stellen Sie mit den Tasten **▲**, **▼**, **◀** oder **▶** die gewünschte Position ein.
4. Zum Beenden drücken Sie die Taste **EXIT**.
  - Wenn Sie eine Pfeiltaste drücken, wenn das Bildschirmmenü nicht auf dem Bildschirm angezeigt wird, wird das Fenster zum Einstellen angezeigt.
  - Wenn Sie den Strom abschalten, wechselt das Fernsehgerät wieder zur anfänglichen Installationsposition. Wenn Sie den Strom anschalten, wechselt das Fernsehgerät wieder zur letzten gespeicherten Position.



### Verwenden der Fernbedienung für das Einstellen

Taste	Vorgang	
	Wandmontagewinkel einstellen	Nach oben kippen; Nach unten kippen; Nach rechts bewegen; Nach links bewegen
	Zurücksetzen	Zur anfänglichen Installationsposition wechseln
	Speichern einer Position und dahin wechseln	Speichert auf der roten, grünen und gelben Taste jeweils eine Position. Wechselt durch Drücken auf eine der drei farbigen Tasten zur gespeicherten Position.

- Einzelheiten zur Installation entnehmen Sie bitte dem mitgelieferten Installationshandbuch.
- Setzen Sie sich für die Installation des Geräts und zum Einbauen und Verschieben der Wandhalterung mit einem Fachbetrieb in Verbindung.
- Nutzen Sie das Installationshandbuch, wenn Sie die Wandhalterung an einer Wand installieren. Bei Installation auf anderen Trägermaterialien wenden Sie sich bitte an Ihren Fachhändler.

# Kensington-Schloss als Diebstahlsicherung

Ein Kensington-Schloss dient zur physischen Sicherung des Systems bei Verwendung in öffentlichen Bereichen.

Das Schloss muss separat erworben werden. Je nach Hersteller können Aussehen und Verriegelungsverfahren von der Abbildung abweichen. Informationen zur richtigen Anwendung entnehmen Sie bitte der Bedienungsanleitung des Kensington-Schlusses.

1. Führen Sie das Schloss in den Kensington-Einschub am LCD-Fernsehgerät ein (Abbildung 1), und drehen Sie es in die Verriegelungsposition (Abbildung 2).
2. Schließen Sie das Kabel für das Kensington-Schloss an.
3. Befestigen Sie das Kensington-Schloss an einem Tisch oder einem schweren stationären Objekt.

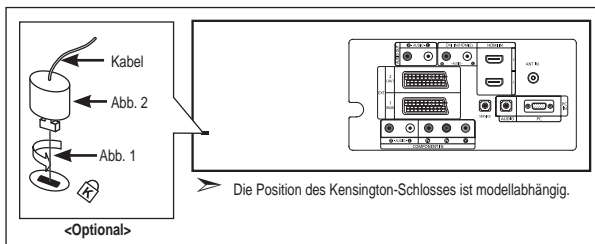

# Fehlerbehebung: Vor der Kontaktaufnahme mit dem Kundendienst

Kein Ton oder Bild	<ul style="list-style-type: none"> <li>• Stellen Sie sicher, dass das Netzkabel an eine Steckdose angeschlossen ist.</li> <li>• Vergewissern Sie sich, dass Sie die Tasten  auf der Vorderseite des Geräts gedrückt haben.</li> <li>• Überprüfen Sie die Einstellungen für Kontrast und Helligkeit.</li> <li>• Überprüfen Sie die Lautstärke.</li> </ul>
Normales Bild, aber kein Ton	<ul style="list-style-type: none"> <li>• Überprüfen Sie die Lautstärke.</li> <li>• Überprüfen Sie, ob die Taste <b>MUTE</b>  auf der Fernbedienung gedrückt wurde.</li> <li>• Überprüfen Sie, ob "Int. Ton aus" deaktiviert ist.</li> </ul>
Kein Bild oder nur schwarzweißes Bild	<ul style="list-style-type: none"> <li>• Ändern Sie die Farbeinstellungen.</li> <li>• Stellen Sie sicher, dass die korrekte Fernsehnorm ausgewählt ist.</li> </ul>
Ton- und Bildstörungen	<ul style="list-style-type: none"> <li>• Suchen Sie das elektrische Gerät, das die Störungen am Fernsehgerät verursacht, und stellen Sie es in einem größeren Abstand auf.</li> <li>• Schließen Sie das Fernsehgerät an eine andere Steckdose an.</li> </ul>
Verzerrtes oder verschneites Bild, verzerrter Ton	<ul style="list-style-type: none"> <li>• Überprüfen Sie Ausrichtung, Standort und Anschlüsse der Antenne. Interferenzen werden oft durch Zimmerantennen verursacht.</li> </ul>
Fernbedienung funktioniert nicht richtig	<ul style="list-style-type: none"> <li>• Tauschen Sie die Batterien der Fernbedienung aus.</li> <li>• Reinigen Sie die Vorderseite der Fernbedienung (dort befindet sich der Infrarotsender).</li> <li>• Überprüfen Sie die Batteriekontakte.</li> </ul>
Die Meldung "Signalkabel prüfen" wird angezeigt.	<ul style="list-style-type: none"> <li>• Stellen Sie sicher, dass das Signalkabel fest mit dem Computer oder der Videoquelle verbunden ist.</li> <li>• Vergewissern Sie sich, dass der Computer bzw. die Videoquelle eingeschaltet ist.</li> </ul>
Die Meldung "Nicht unterstützter Modus" im PC-Modus wird angezeigt.	<ul style="list-style-type: none"> <li>• Ermitteln Sie die maximale Auflösung und Bildwiederholfrequenz der Videokarte.</li> <li>• Vergleichen Sie diese Werte mit den Angaben in der Tabelle zu den Anzeigemodi.</li> </ul>

Das TFT-LCD-Panel enthält Unterpixel (3.133.440), wofür eine ausgefeilte Fertigungstechnologie erforderlich ist.

Allerdings können ein paar zu helle oder zu dunkle Pixel auf der Bildfläche zu sehen sein. Diese Pixelfehler haben keinen Einfluss auf die Geräteleistung.

# Spezifikationen

Modell	LE26S8	LE32S8	LE37S8
<b>Bildgröße (Diagonal)</b>	26 Zoll	32 Zoll	37 Zoll
<b>Leistungsaufnahme</b>	120 W	150 W	170 W
<b>Vertikal PC-Auflösung</b>	1360 x 768 bei 60 Hz	1360 x 768 bei 60 Hz	1360 x 768 bei 60 Hz
<b>Ton</b>			
Ausgang	5W x 2	10W x 2	10W x 2
<b>Abmessungen (B x T x H)</b>			
Gehäuse	743,8 X 80,0 X 447,4 mm	874,3 X 80,8 X 530,7 mm	1012,8 X 92,9 X 602,3 mm
Mit Fuß	743,8 X 232,0 X 506,5 mm	874,3 X 291,3 X 577,2 mm	1012,8 X 300,0 X 651,7 mm
<b>Gewicht (mit Fuß)</b>	10,5 kg	15 kg	20,5kg
<b>Umgebungsbedingungen</b>			
Temperatur (Betrieb)	10 °C bis 40 °C (10,00 °C bis 40,00 °C)	10 °C bis 40 °C (10,00 °C bis 40,00 °C)	10 °C bis 40 °C (10,00 °C bis 40,00 °C)
Luftfeuchtigkeit	10 % bis 80 %, nicht kondensierend	10 % bis 80 %, nicht kondensierend	10 % bis 80 %, nicht kondensierend
Temperatur (Lagerung)	-20 °C bis 45 °C (-20,00 °C bis 45,00 °C)	-20 °C bis 45 °C (-20,00 °C bis 45,00 °C)	-20 °C bis 45 °C (-20,00 °C bis 45,00 °C)
Luftfeuchtigkeit (Lagerung)	5 % bis 95 %, nicht kondensierend	5 % bis 95 %, nicht kondensierend	5 % bis 95 %, nicht kondensierend

Modell	LE40S8	LE46S8
<b>Bildgröße (Diagonal)</b>	40 Zoll	46 Zoll
<b>Leistungsaufnahme</b>	210 W	260 W
<b>Vertikal PC-Auflösung</b>	1360 x 768 bei 60 Hz	1360 x 768 bei 60 Hz
<b>Ton</b>		
Ausgang	10W x 2	10W x 2
<b>Abmessungen (B x T x H)</b>		
Gehäuse	1083,8 x 94,9 x 638,5 mm	1220,2 X 110,9 X 709,0 mm
Mit Fuß	1083,8 x 300,0 x 690,0 mm	1220,2 X 326,0 X 776,0 mm
<b>Gewicht (mit Fuß)</b>	21,5 kg	29,8 kg
<b>Umgebungsbedingungen</b>		
Temperatur (Betrieb)	10 °C bis 40 °C (10,00 °C bis 40,00 °C)	10 °C bis 40 °C (10,00 °C bis 40,00 °C)
Luftfeuchtigkeit	10 % bis 80 %, nicht kondensierend	10 % bis 80 %, nicht kondensierend
Temperatur (Lagerung)	-20 °C bis 45 °C (-20,00 °C bis 45,00 °C)	-20 °C bis 45 °C (-20,00 °C bis 45,00 °C)
Luftfeuchtigkeit (Lagerung)	5 % bis 95 %, nicht kondensierend	5 % bis 95 %, nicht kondensierend

## Drehbarer Fuß (Links / Rechts) (LE32S8, LE37S8, LE40S8, LE46S8)

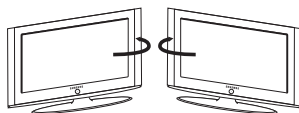

-20° ~ 20°

- Änderungen der technischen Daten und des Geräte-Designs vorbehalten.
- Dies ist ein digitales Gerät der Klasse B.
- Die technischen Daten zur benötigten Netzspannung finden Sie auf dem Etikett am Produkt.



#### Precauzioni da adottare quando si visualizza un'immagine fissa

Un'immagine fissa può causare danni permanenti allo schermo TV.

- Non visualizzare un'immagine fissa sul pannello LCD per oltre 2 ore poiché può causare la ritenzione dell'immagine sullo schermo. Il fenomeno di ritenzione dell'immagine è anche noto come "bruciatura dello schermo". Per evitare il fenomeno di ritenzione dell'immagine, ridurre il grado di luminosità e di contrasto dello schermo quando si visualizza un'immagine fissa.
-  Su un TV LCD, l'uso del formato 4:3 per un periodo prolungato può lasciare traccia dei bordi sulla parte sinistra, destra e centrale del video a causa delle differenti emissioni luminose dello schermo. La riproduzione di un DVD o l'uso di una console per videogiochi può causare effetti analoghi sullo schermo. Questo tipo di danni non è coperto dalla Garanzia.
- La visualizzazione prolungata di immagini fisse da videogiochi e PC può causare la visualizzazione di immagini residue parziali. Per evitare questo problema, ridurre la 'luminosità' e il 'contrasto' mentre si visualizzano immagini fisse.

# Contenuto

## COLLEGAMENTO E PREPARAZIONE DEL TELEVISORE

◆ Elenco dei componenti .....	2
◆ Installazione del piedistallo .....	2
◆ Installazione del Kit di montaggio a parete .....	2
◆ Pannello di controllo .....	3
◆ Pannello dei collegamenti .....	4
◆ Telecomando .....	7
◆ Installazione delle batterie nel telecomando .....	8
◆ Accensione e spegnimento .....	8
◆ Attivazione della modalità Standby del televisore .....	8
◆ Plug & Play .....	9

## IMPOSTAZIONE DEI CANALI

◆ Memorizzazione automatica dei canali .....	10
◆ Memorizzazione manuale dei canali .....	11
◆ Impostazione degli elenchi dei canali .....	12
◆ Attivazione del Blocco canali .....	12
◆ Ordinamento dei canali memorizzati .....	13
◆ Assegnazione di nomi ai canali .....	13
◆ Sintonia fine dei canali .....	14

## IMPOSTAZIONE DELL'IMMAGINE

◆ Modifica dello standard dell'immagine .....	14
◆ Regolazione dell'immagine personalizzata .....	15
◆ Modifica del tono del colore .....	15
◆ Attivazione della retroilluminazione .....	16
◆ Configurazione delle impostazioni dettagliate dell'immagine .....	17
◆ Modifica delle dimensioni dell'immagine .....	18
◆ Fermo immagine corrente .....	19
◆ Selezione della modalità schermo .....	19
◆ Ripristino delle impostazioni predefinite dell'immagine .....	19
◆ Digital NR / Active Colour / DNLe .....	20
◆ Visualizzazione in modalità PIP (Picture in Picture) .....	21
◆ Livello di nero HDMI .....	22

## IMPOSTAZIONE DELL'AUDIO

◆ Modifica dello standard audio .....	22
◆ Regolazione delle impostazioni audio .....	23
◆ Impostazione di TruSurround XT (TS XT SRS) .....	23
◆ Collegamento delle cuffie .....	24
◆ Selezione della modalità audio .....	24
◆ Regolazione automatica del volume .....	24
◆ Selezione di Mute interno .....	25
◆ Attivazione dell'audio dell'immagine secondaria .....	25
◆ Ripristino delle impostazioni audio predefinite .....	26

## IMPOSTAZIONE DELL'ORA

◆ Impostazione e visualizzazione dell'ora corrente .....	26
◆ Impostazione del timer di spegnimento .....	27
◆ Accensione e spegnimento automatico del televisore .....	27

## DESCRIZIONE DELLE FUNZIONI

◆ Scelta della lingua .....	28
◆ Uso della modalità Gioco .....	28
◆ Impostazione della modalità Pagina blu / Selezione della melodia .....	29
◆ Impostazione di PC con sistema Home theater .....	29
◆ Utilizzo della funzione Resp. energia .....	30
◆ Selezione della sorgente .....	31
◆ Modifica dei nomi delle sorgenti di ingresso .....	31

## USO DELLA FUNZIONE TELETEXT

◆ Decoder Teletext .....	32
◆ Visualizzazione delle informazioni Teletext .....	32
◆ Selezione di una pagina Teletext specifica .....	33
◆ Utilizzo della modalità Fastext per selezionare una pagina Teletext .....	33

## IMPOSTAZIONE DEL PC

◆ Impostazione del software del PC (basato su Windows XP) .....	34
◆ Modalità di visualizzazione .....	34
◆ Impostazione del PC .....	35
◆ Regolazione montaggio a parete (LE40S8, LE46S8) (kit venduto separatamente) .....	36

## CONSIGLI PER L'USO

◆ Uso del blocco Kensington antifurto .....	37
◆ Risoluzione dei problemi: Prima di contattare l'assistenza .....	37
◆ Specifiche tecniche e ambientali .....	38
◆ Diagrammi a blocchi .....	39

Questo apparecchio è fabbricato in conformità al D.M.28.08.95 n.548 ed in particolare a quanto specificato nell'Art.2, comma 1. Questo apparecchio è fabbricato nella U.E. in conformità al D.M.28.08.95 n.548 Art.2, comma 1 ed al D.M.26.03.92 Art.1

## Elenco dei componenti

Controllare che nella confezione del TV LCD siano contenuti i seguenti componenti.  
Se qualsiasi componente risulta mancante, contattare il rivenditore.

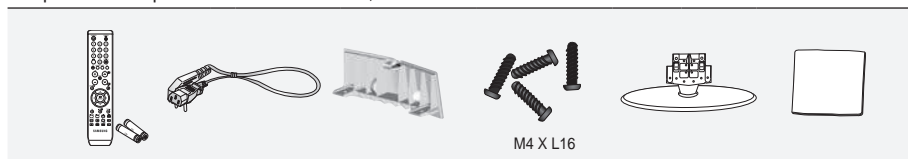

Telecomando  
e batterie  
(AAA x 2)

Cavo di  
alimentazione

Coprifondo

Vite del  
pedistallo X4

Pedistallo

Panno per la  
pulizia

- Manuale dell'utente
- Scheda di garanzia
- Guida alla sicurezza
- Schede di registrazione

- Scheda di garanzia/ Guida alla sicurezza / Schede di registrazione (Non disponibili in tutte le sedi)
- In base al modello, il pedistallo e la relativa vite potrebbero non essere inclusi.

## Installazione del pedistallo

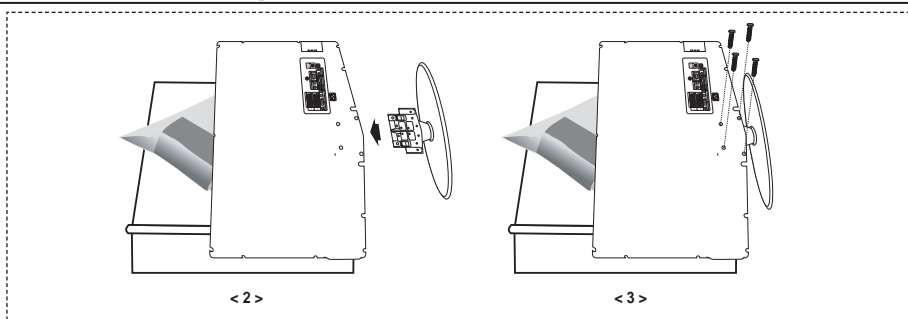

1. Collocare il televisore a faccia in giù su un tavolo sopra un panno soffice o un cuscino.
  2. Inserire il pedistallo nel foro sul fondo del televisore.
  3. Inserire la vite nel foro indicato e serrarla.
- Il pedistallo viene installato per modelli con schermi da 40 pollici e oltre.

## Installazione del Kit di montaggio a parete

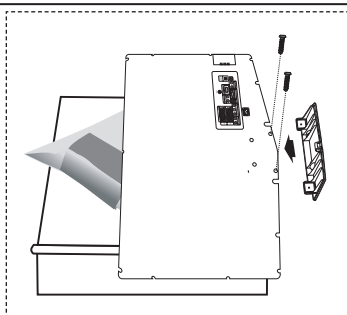

Gli articoli del kit di montaggio a parete (venduti separatamente) consentono di montare il televisore alla parete.

Per informazioni dettagliate sull'installazione del kit di montaggio a parete, consultare le istruzioni fornite insieme agli articoli del kit. Contattare un tecnico per richiedere assistenza quando si monta la staffa a parete.

Samsung Electronics non può essere ritenuta responsabile per qualsiasi danno al prodotto o infortuni causati da una installazione autonoma del televisore da parte dell'utente.

- Rimuovere il pedistallo, coprire il foro sul fondo con un tappo e serrare con due viti

## Pannello di controllo

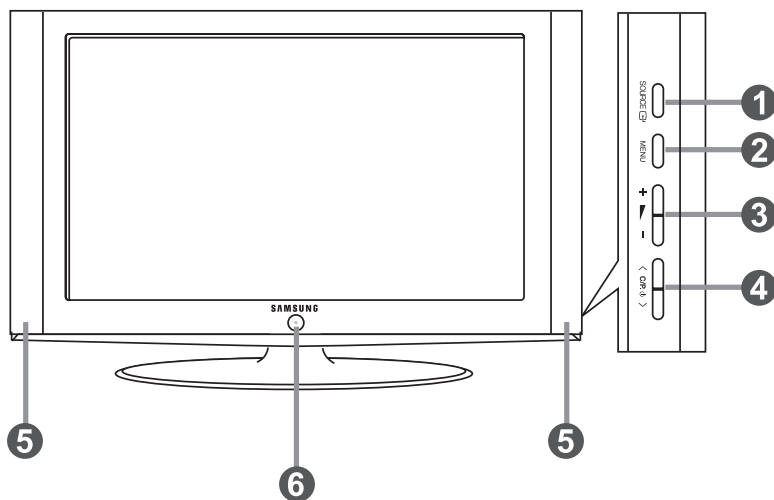

➤ La forma e il colore del prodotto possono variare in base al modello.



### 1 SOURCE

Alterna tutte le sorgenti d'ingresso disponibili (TV, Est.1, Est.2, AV, S-Video, Comp., PC, HDMI1, HDMI2). Nel menu a video, utilizzare questo tasto come si usa il tasto **ENTER** del telecomando.



### 2 MENU

Premere per visualizzare il menu a video con le funzioni del televisore.

### 3 + -

Premere per aumentare o diminuire il volume. Nel menu a video, utilizzare questi tasti +  - così come si usano i tasti  e  del telecomando.

### 4 < C/P. Ⓟ >

Premere per cambiare canale. Nel menu a video, utilizzare questi tasti < C/P. Ⓟ > così come si usano i tasti  e  del telecomando. (I tasti dei canali consentono di accendere il televisore senza usare il telecomando.)

### 5 Altoparlanti

### 6 (Alimentazione)

Premere per accendere e spegnere il televisore.

#### Indicatore di alimentazione

Lampeggia e si spegne quando l'alimentazione è attivata, e si accende in modalità standby.

#### Sensore del telecomando

Puntare il telecomando in direzione di questo punto sul televisore.

# Pannello dei collegamenti

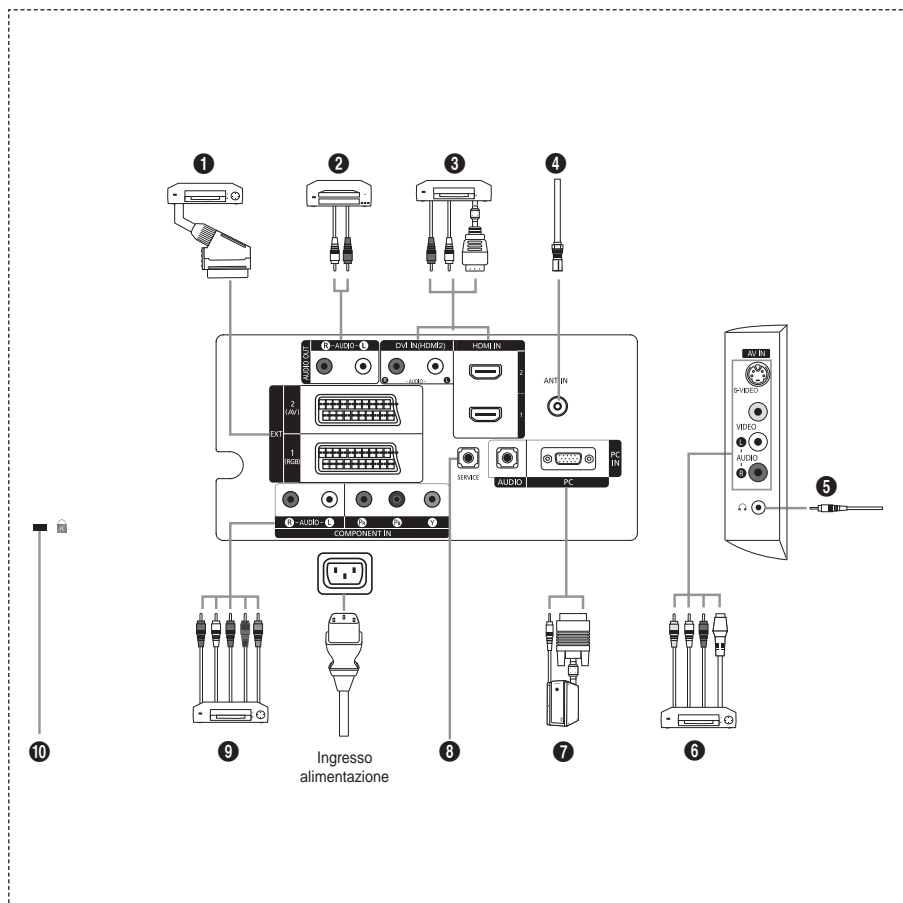

- Quando si collega un dispositivo esterno al televisore, assicurarsi che l'alimentazione dell'unità sia scollegata.
- Quando si collega un dispositivo esterno, far corrispondere il colore del terminale di collegamento a quello del cavo.

## 1 Collegamento di un Set-Top Box, VCR o DVD

Connettore	Ingresso			Uscita
	Video	Audio (L/R)	RGB	Video + Audio (L/R)
EXT 1	O	O	O	<b>solo TV</b>
EXT 2	O	O		Uscita da scegliere.

- Ingressi e uscite di dispositivi esterni quali videoregistratori, DVD, periferiche di gioco o lettori di dischi video.

## 2 Collegamento AUDIO

- Collegare i cavi audio RCA a "R - AUDIO - L" sul retro dell'apparecchiatura e le altre estremità ai connettori audio corrispondenti dell'amplificatore o dell'impianto DVD Home Theater.

## 3 HDMI IN 1, HDMI IN 2

- Supporta le connessioni tra periferiche AV con connessione HDMI (Set Top Box, lettori DVD).
- Non è necessario un ulteriore collegamento Audio per la connessione HDMI-HDMI.
- Che cosa significa HDMI?
  - "High Definition Multimedia interface" permette la trasmissione di dati video digitali ad alta definizione e audio digitale a canali multipli (5. 1 canali).
  - Il terminale HDMI/DVI supporta il collegamento DVI a una periferica estesa con un cavo appropriato (non fornito). La differenza tra HDMI e DVI è che il dispositivo HDMI è di dimensioni più piccole, dispone della funzione di codifica HDCP (High Bandwidth Digital Copy Protection) installata, e supporta audio digitale multicanale.

## DVI IN (HDMI IN 2) (AUDIO R/L)

- Quando si collega questo prodotto attraverso HDMI o DVI a un Set Top Box, un lettore DVD, una console di gioco ecc., verificare che sia stato impostato a una modalità di uscita video compatibile come mostrato nella tabella sottostante. In caso contrario, possono verificarsi distorsioni, interruzioni o assenza di immagine.
- La connessione tramite cavo HDMI/DVI può essere effettuata solo utilizzando il terminale HDMI IN 2.
- Utilizzare il cavo DVI-HDMI o una prolunga DVI-HDMI per il collegamento e il terminale "R - AUDIO - L" su DVI per l'uscita audio.
- Modalità supportate per HDMI/DVI e Component

	480i	480p	576i	576p	720p	1080i
HDMI/DVI 50Hz	X	X	X	O	O	O
HDMI/DVI 60Hz	X	O	X	X	O	O
Component	O	O	O	O	O	O

## 4 Collegamento a un'antenna aerea o a una rete televisiva via cavo

Per visualizzare correttamente i canali televisivi, è necessario che l'apparecchio televisivo riceva il segnale da una delle seguenti fonti:

- Un'antenna esterna / Una rete televisiva via cavo / Una rete satellitare.

## 6 Collegamenti di dispositivi A/V esterni

- Collegare il cavo RCA o S-VIDEO a un dispositivo A/V esterno appropriato quale un videoregistratore, un DVD o una videocamera.
- Collegare i cavi audio RCA a "R - AUDIO - L" sul retro dell'apparecchiatura e gli altri terminali ai corrispondenti connettori di uscita audio sul dispositivo A/V.
- La cuffia può essere collegata all'uscita predefinita (5) sul retro dell'apparecchio. Quando la cuffia è collegata, gli altoparlanti incorporati sono disattivati.

## 7 Collegamento PC

- Collegare il cavo D- Sub (opzionale) a "PC (PC IN)" sul retro dell'apparecchiatura e alla scheda video del computer.
- Collegare il cavo audio stereo (opzionale) a "AUDIO (PC IN)" sul retro dell'apparecchiatura e all'uscita "Audio Out" della scheda audio del computer.

## 8 SERVICE

- Collegamento di servizio per tecnici dell'assistenza qualificati.

## 9 Collegamento dei componenti (DTV/DVD)

- Collegare i cavi video component (opzionali) al connettore del componente ("PR", "PB", "Y") sul retro dell'apparecchiatura e ai corrispondenti connettori di uscita video del DTV o DVD.
- Se si desidera collegare il Set-Top Box e il DTV (o DVD), effettuare il collegamento tra i due dispositivi, quindi collegare il DTV (o DVD) al rispettivo connettore ("PR", "PB", "Y") sull'apparecchiatura.
- I connettori PR, PB e Y dei componenti (DTV o DVD) sono talvolta etichettati con Y, B-Y e R-Y o Y, Cb e Cr.
- Collegare i cavi audio RCA (opzionali) a "R - AUDIO - L" sul retro dell'apparecchiatura e ai corrispondenti connettori di uscita audio sul DTV o DVD.
- Questo TV LCD visualizza la risoluzione dell'immagine ottimale in modalità 720p.
- Questo TV LCD visualizza la risoluzione dell'immagine massima in modalità 1080i.

## 10 Blocco Kensington

- Il blocco Kensington (opzionale) è un dispositivo usato per assicurare fisicamente il sistema quando viene utilizzato in un luogo pubblico.
- Se si desidera utilizzare un dispositivo di blocco, contattare il punto vendita in cui si è acquistato il prodotto.
- La posizione del blocco Kensington può variare a seconda del modello.

# Telecomando

- 1 Tasto di standby del televisore
- 2 Tasti numerici per selezionare direttamente i canali
- 3 Selezione dei canali memorizzati con una/due cifre
- 4 Selezione direttamente la modalità TV
- 5 Visualizza il Gestore canale.
- 6 Aumento del volume  
 Diminuzione del volume
- 7 Disattivazione temporanea dell'audio
- 8 Visualizzazione menu e conferma modifica
- 9 Selezione della modalità audio
- 10 Ritorna al menu precedente.
- 11 Selezione effetti immagine
- 12 Regola la luminosità dello schermo per risparmiare energia.
- 13 Selezione degli effetti audio
- 14 Selezione SRS TS XT
- 15 Selezione della sorgente disponibile
- 16 Canale precedente
- 17 Selezione direttamente la modalità HDMI.
- 18 Spegnimento automatico
- 19 Canale successivo  
 Canale precedente
- 20 Uscita dall'OSD

- 21 Controlla il cursore nel menu
- 22 Consente di vedere le informazioni sull'emittente corrente
- 23 Fermo immagine
- 25 Selezione della dimensione dell'immagine
- 26 PIP: On/Off PIP (Picture-In-Picture)  
SOURCE: Selezione della sorgente di ingresso  
POSITION: Selezione della posizione PIP  
P : Canale successivo  
P : Canale precedente

## Funzioni Teletext

- 4 Esce dallo schermo Teletext
- 8 Indice Teletext
- 15 Selezione modalità Teletext (LIST/FLOF)
- 16 Pagina secondaria Teletext
- 19 P : Pagina successiva Teletext  
P : Pagina precedente Teletext
- 20 Annulla Teletext
- 22 Mostra Teletext
- 24 Selezione alternativamente le modalità Teletext, Double (Doppia) o Mix.
- 9 11 23 25 Selezione argomento Fastext
- 26 PIP: Mantieni Teletext
- 26 SOURCE: Memorizza Teletext
- 26 POSITION: Selezione formato Teletext

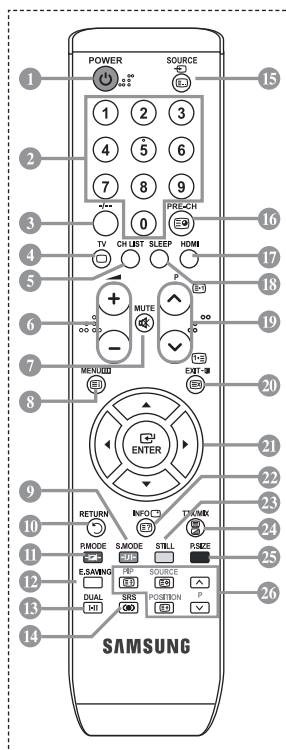

➤ Questo speciale telecomando, progettato per aiutare chi ha problemi di vista, presenta punti in braille sui tasti di accensione, di selezione dei canali, di regolazione del volume.



## Installazione delle batterie nel telecomando

1. Sollevare il coperchio sul retro del telecomando come mostrato in figura.
  2. Installare le due batterie AAA.
    - Fare corrispondere i poli “+” e “-” delle batterie con lo schema riportato all'interno del vano.
  3. Riposizionare il coperchio.
    - Se si prevede di non utilizzare il telecomando per un periodo di tempo prolungato, rimuovere le batterie e riporle in un luogo asciutto e fresco. Il telecomando può essere usato fino a una distanza di 7 metri dal televisore. (Considerando un uso tipico del televisore, le batterie durano circa un anno.)
- 
- Se il telecomando non funziona, effettuare il seguente controllo:
1. Il televisore è acceso?
  2. I poli - e + delle batterie sono invertiti?
  3. Le batterie sono esaurite?
  4. Si è verificata una interruzione di corrente o il cavo di alimentazione è scollegato?
  5. È presente una luce a fluorescenza speciale o un neon nelle vicinanze?

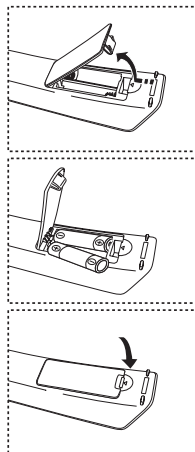

## Accensione e spegnimento

La spina di alimentazione è collegata al pannello posteriore del televisore.

1. Inserire la spina in una presa appropriata.
  - L'indicatore di standby sul pannello anteriore del dispositivo si accende.
2. Premere il tasto sul pannello anteriore.
  - Per accendere il televisore, è anche possibile premere il tasto **POWER** o **TV** del telecomando.
  - All'accensione, l'ultimo canale che si stava guardando prima di spegnere il televisore verrà rifezionato automaticamente.
3. Premere i tasti numerici (0-9) o il tasto canale precedente/successivo (⊙/⊙) sul telecomando, oppure i tasti < C/P. ⬅ > a destra del dispositivo.
  - Quando si accende il televisore per la prima volta, viene chiesto di scegliere la lingua dei menu.
4. Per spegnere il televisore, premere nuovamente il tasto **POWER**.

## Attivazione della modalità Standby del televisore

La modalità Standby del televisore consente di ridurre il consumo di corrente. La modalità Standby è particolarmente utile quando si desidera disattivare temporaneamente il televisore, ad esempio durante i pasti.

1. Premere il tasto **POWER** del telecomando.
  - Lo schermo si spegne e l'indicatore rosso di standby si accende sul pannello anteriore del dispositivo.
2. Per riaccendere il televisore, è sufficiente premere nuovamente **POWER**, i tasti numerici (0-9), il tasto **TV** o il tasto canale precedente/successivo (⊙/⊙).
  - Non lasciare il televisore in modalità standby per periodi di tempo prolungati, ad esempio quando si è in vacanza. Si consiglia di scollegare l'apparecchio dal cavo di alimentazione e dall'antenna.

## Plug & Play

Se il televisore viene acceso per la prima volta, alcune impostazioni di base vengono visualizzate automaticamente e in sequenza. Sono disponibili le seguenti impostazioni.

1. Premere il tasto **POWER**  del telecomando.  
Viene visualizzato il messaggio "Start Plug & Play" con "OK" selezionato.
2. Selezionare la lingua desiderata premendo il tasto **▲** o **▼**.  
Premere il tasto **ENTER** per confermare la selezione.
3. Premere il tasto **◀** o **▶** per selezionare "Negozio" o "Casa", quindi premere il tasto **ENTER**.
  - Si consiglia di impostare la modalità TV o Casa per ottenere la migliore qualità d'immagine in un ambiente domestico.
  - La modalità Negozio è da utilizzare solo nei punti vendita.
  - Se l'unità è accidentalmente impostata sulla modalità Negozio e si desidera tornare alla modalità Casa, premere il tasto Volume e tenere premuto per cinque secondi il tasto **MENU** sul pannello laterale del televisore.
4. Viene visualizzato il messaggio "Controlla ingresso ant." con "OK" già selezionato.  
Premere il tasto **ENTER**.
  - Verificare che il cavo dell'antenna sia collegato correttamente.
5. Selezionare la nazione appropriata premendo il tasto **▲** o **▼**.  
Premere il tasto **ENTER** per confermare la selezione.
6. Viene visualizzato il menu "Memorizzazione automatica" con "Avvio" già selezionato. Premere il tasto **ENTER**.
  - Dopo aver memorizzato tutti i canali disponibili, viene visualizzato il menu "Imposta ora".
  - Premere il tasto **ENTER** in qualsiasi momento per interrompere il processo di memorizzazione.
7. Premere il tasto **ENTER**.  
Selezionare "Mese", "Data", "Anno", "Ora" o "Minuto" premendo il tasto **◀** o **▶**.  
Impostare "Mese", "Data", "Anno", "Ora" o "Minuto" premendo il tasto **▲** o **▼**.
  - È anche possibile impostare l'ora e i minuti premendo i tasti numerici del telecomando.
8. Premere il tasto **ENTER** per confermare l'impostazione.



- ◆ **Lingua:** Selezionare la lingua.
- ◆ **Nazione:** Selezionare la nazione.
- ◆ **Memorizzazione automatica:** Ricerca automaticamente i canali memorizzati disponibili localmente.
- ◆ **Imposta Ora:** Imposta l'ora corrente dell'orologio del televisore.

### Per reimpostare questa funzione...

1. Premere il tasto **MENU** per visualizzare il menu.  
Premere il tasto **▲** o **▼** per selezionare "Impostazione", quindi premere il tasto **ENTER**.
2. Premere nuovamente il tasto **ENTER** per selezionare "Plug & Play".
3. Viene visualizzato il messaggio "Avvio Plug & Play".



- Memorizzazione automatica dei canali
- Memorizzazione manuale dei canali



## Memorizzazione automatica dei canali

È possibile effettuare la scansione delle gamme di frequenza disponibili. La disponibilità dipende dalla nazione.

I numeri di programma assegnati automaticamente potrebbero non corrispondere ai numeri di programma effettivi o desiderati. Tuttavia, è possibile ordinare manualmente i numeri ed eliminare i canali indesiderati.

1. Premere il tasto **MENU** per visualizzare il menu.  
Premere il tasto **▲** o **▼** per selezionare "Canale", quindi premere il tasto **ENTER**.
2. Premere il tasto **ENTER** per selezionare "Nazione".
3. Selezionare la nazione appropriata premendo il tasto **▲** o **▼**.  
Premere il tasto **ENTER** per confermare la selezione.
4. Premere il tasto **▲** o **▼** per selezionare "Memorizzazione automatica", quindi premere il tasto **ENTER**.
5. Premere il tasto **ENTER**.
  - Il televisore inizierà a memorizzare tutti i canali disponibili.
  - Premere il tasto **ENTER** in qualsiasi momento per interrompere la memorizzazione e ritornare al menu "Canale".
6. Dopo aver memorizzato tutti i canali disponibili, verrà visualizzato il menu "Ordina".

## Memorizzazione manuale dei canali

È possibile memorizzare fino a 100 canali televisivi, compresi quelli ricevuti via cavo.

Quando si memorizzano manualmente i canali, è possibile scegliere:

- ◆ Se memorizzare o meno ogni canale trovato.
  - ◆ Il numero di programma di ogni canale memorizzato che si desidera identificare.
1. Premere il tasto **MENU** per visualizzare il menu.  
Premere il tasto **▲** o **▼** per selezionare "Canale", quindi premere il tasto **ENTER**.
  2. Premere il tasto **▲** o **▼** per selezionare "Memorizzazione manuale", quindi premere il tasto **ENTER**.
  3. Premere il tasto **ENTER** per selezionare "Programma".
  4. Per assegnare un numero di programma a un canale, trovare il numero desiderato premendo **▲** or **▼**, quindi premere il tasto **ENTER**.
    - È anche possibile impostare il numero di programma premendo i tasti numerici sul telecomando.
  5. Premere il tasto **▲** o **▼** per selezionare "Sistema colore", quindi premere il tasto **ENTER**.
  6. Selezionare lo standard del colore richiesto premendo il tasto **▲** o **▼**, quindi premere il tasto **ENTER**.
  7. Premere il tasto **▲** o **▼** per selezionare "Sistema audio", quindi premere il tasto **ENTER**.
  8. Selezionare lo standard audio richiesto premendo il tasto **▲** o **▼**, quindi premere il tasto **ENTER**.
    - Se l'audio è anomalo o assente, rifelezionare lo standard audio richiesto.
  9. Se si conosce il numero del canale da memorizzare, premere il tasto **▲** o **▼** per selezionare "Canale". Premere il tasto **ENTER**. Selezionare **C** (canale via etere) o **S** (canale via cavo) premendo il tasto **▲** o **▼**. Premere il tasto **▶** per selezionare il canale. Selezionare il numero richiesto premendo il tasto **▲** o **▼**, quindi premere il tasto **ENTER**.
    - Modalità dei canali: **P** (Programma), **C** (Canale via etere), **S** (Canale via cavo)
    - È anche possibile impostare il numero di canale premendo i tasti numerici sul telecomando.
  10. Se non si conoscono i numeri di canale, premere il tasto **▲** o **▼** per selezionare "Ricerca". Premere il tasto **ENTER**. Effettuare la ricerca premendo il tasto **▲** o **▼**, quindi premere il tasto **ENTER**.
  11. Premere il tasto **▲** o **▲** per selezionare "Memorizza". Premere il tasto **ENTER** per selezionare "OK".
  12. Ripetere i passaggi da 3 a 11 per ogni canale che si desidera memorizzare.

◆ **Programma:** Seleziona un numero di programma per il canale.

◆ **Sistema colore:** Imposta il sistema di supporto colore.

◆ **Sistema audio:** Imposta il sistema di supporto audio.

◆ **Canale:** Seleziona un canale.

◆ **Ricerca:** Ricerca la frequenza del canale.

◆ **Memorizza:** Salva le impostazioni.

## Impostazione degli elenchi dei canali

I canali possono essere impostati in base alle proprie preferenze. È possibile eliminare, aggiungere o bloccare facilmente il canale desiderato.

1. Premere il tasto **MENU** per visualizzare il menu.  
Premere il tasto **▲** o **▼** per selezionare "Canale", quindi premere il tasto **ENTER**.
2. Premere il tasto **▲** o **▼** per selezionare "Gestore canale", quindi premere il tasto **ENTER**.
3. Premere nuovamente il tasto **ENTER** per selezionare "Elenco canali".
4. Premere il tasto **►** per selezionare "⊕".
5. Premere il tasto **▲** o **▼** per selezionare il canale indesiderato, quindi premere il tasto **ENTER** per eliminarlo.
6. Ripetere il passaggio 5 per ogni canale che si desidera selezionare o eliminare.
7. Al termine, premere il tasto **EXIT**.

➤ "🔒" è attivo quando la funzione "Blocco canali" è impostata su "On".

🔑 È possibile selezionare queste opzioni semplicemente premendo il tasto **CH LIST** sul telecomando.



## Attivazione del Blocco canali

Tramite questa funzione è possibile impedire agli utenti non autorizzati, ad esempio i bambini, di guardare programmi non adatti, annullando il video e azzerando l'audio.

La funzione **Blocco canali** non può essere disattivata utilizzando i tasti sul pannello laterale.

Questa operazione può essere eseguita solo attraverso il telecomando, perciò si consiglia di tenerlo fuori dalla portata dei bambini.

1. Premere il tasto **MENU** per visualizzare il menu.  
Premere il tasto **▲** o **▼** per selezionare "Canale", quindi premere il tasto **ENTER**.
2. Premere il tasto **▲** o **▼** per selezionare "Gestore canale", quindi premere il tasto **ENTER**.
3. Premere nuovamente il tasto **▲** o **▼** per selezionare "Blocco canali", quindi premere il tasto **ENTER**.
4. Premere nuovamente il tasto **▲** o **▼** per selezionare "On" o "Off". Premere il tasto **ENTER**.
5. Premere il tasto **▲** o **▼** per selezionare "Elenco canali", quindi premere **ENTER** per annullare.
6. Premere il tasto **►** per selezionare "🔒".
7. Premere il tasto **▲** o **▼** per selezionare i canali da bloccare, quindi premere il tasto **ENTER**.
8. Ripetere questi passaggi per ogni canale da bloccare o sbloccare.
9. Al termine, premere il tasto **EXIT**.

➤ Selezionare "On" o "Off" nel menu "Blocco canali" per attivare o disattivare con facilità i canali selezionati su "🔒".



## Ordinamento dei canali memorizzati

È possibile scambiare i numeri di due canali, in modo da:

- ◆ Modifica l'ordine numerico assegnato automaticamente ai canali.
  - ◆ Assegnare numeri facili da ricordare ai canali utilizzati più spesso.
1. Premere il tasto **MENU** per visualizzare il menu. Premere il tasto ▲ o ▼ per selezionare "Canale", quindi premere il tasto **ENTER**.
  2. Premere il tasto ▲ o ▼ per selezionare "Ordina", quindi premere il tasto **ENTER**.
  3. Selezionare il numero del canale da modificare premendo più volte il tasto ▲ o ▼. Premere il tasto **ENTER**.
    - Il numero e il nome del canale selezionato viene spostato nella parte destra dello schermo.
  4. Premere il tasto ▲ o ▼ per passare alla posizione desiderata, quindi premere il tasto **ENTER**.
    - Il canale selezionato viene scambiato con il canale precedentemente assegnato a numero.
  5. Ripetere i passaggi da 3 a 4 per ogni canale da ordinare.
  6. Al termine, premere il tasto **EXIT**.



## Assegnazione di nomi ai canali

I nomi dei canali vengono assegnati automaticamente in base alle informazioni trasmesse. È possibile tuttavia assegnare nuovi nomi modificando quelli esistenti.

1. Premere il tasto **MENU** per visualizzare il menu. Premere il tasto ▲ o ▼ per selezionare "Canale", quindi premere il tasto **ENTER**.
2. Premere il tasto ▲ o ▼ per selezionare "Nome", quindi premere il tasto **ENTER**.
3. Se necessario, selezionare il canale a cui assegnare un nuovo nome premendo il tasto ▲ o ▼. Premere il tasto **ENTER**.
  - Viene visualizzata la barra di selezione attorno alla casella del nome.

Per	Operazione da eseguire
Selezionare una lettera, numero o simbolo	Premere il tasto ▲ o ▼
Passare alla lettera successiva	Premere il tasto ►
Tornare alla lettera precedente	Premere il tasto ◀
Confermare il nome	Premere il tasto <b>ENTER</b>



➤ I caratteri disponibili sono : Lettere dell'alfabeto (A~Z) / Numeri (0~9) / Caratteri speciali ( , spazio)

5. Ripetere i passaggi da 3 a 4 per ogni canale al quale si desidera assegnare un nuovo nome.
6. Al termine, premere il tasto **EXIT**.

## Sintonia fine dei canali

Utilizzare la sintonia fine per regolare manualmente un canale la cui ricezione non è ottimale.

1. Utilizzare i tasti numerici per selezionare direttamente il canale da sintonizzare.
2. Premere il tasto **MENU** per visualizzare il menu. Premere il tasto **▲** o **▼** per selezionare "Canale", quindi premere il tasto **ENTER**.
3. Premere il tasto **▲** o **▼** per selezionare "Sintonia fine", quindi premere il tasto **ENTER**.
4. Premere il tasto **◀** o **▶** per regolare la sintonia fine. Premere il tasto **ENTER**.
5. Al termine, premere il tasto **EXIT**.
  - I canali sintonizzati e memorizzati sono evidenziati da un asterisco "\*" alla destra del numero del canale nel relativo riquadro. Il numero del canale diventa rosso.
  - Per reimpostare la sintonia, selezionare "Reset" premendo il pulsante **▲** o **▼**, quindi premere **ENTER**.



## Modifica dello standard dell'immagine

È possibile selezionare il tipo di immagine che più corrisponde alle proprie esigenze.

1. Premere il tasto **MENU** per visualizzare il menu. Premere il tasto **ENTER** per selezionare "Immagine".
2. Premere di nuovo **ENTER** per selezionare "Modalità".
3. Premere il tasto **▲** o **▼** per selezionare l'effetto desiderato. Premere il tasto **ENTER**.
4. Al termine, premere il tasto **EXIT**.

- ◆ **Dinamica:** Imposta l'immagine da visualizzare in alta definizione in un ambiente luminoso.
- ◆ **Standard:** Imposta l'immagine per una visualizzazione ottimale in condizioni di luce normali.
- ◆ **Film:** Imposta l'immagine per una visualizzazione confortevole in un ambiente buio.

- La modalità Immagine deve essere regolata separatamente per ogni sorgente d'ingresso.
- Premendo il tasto "Reset" è possibile ripristinare le impostazioni di fabbrica per visualizzare l'immagine. (Consultare "Ripristino delle impostazioni predefinite dell'immagine" a pagina 19)

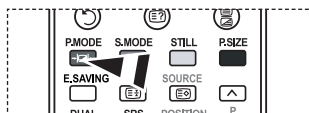
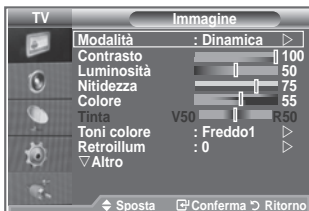

- ☐ È inoltre possibile premere il tasto **P.MODE** sul telecomando per selezionare una delle impostazioni dell'immagine.

## Regolazione dell'immagine personalizzata

Il televisore dispone di varie impostazioni che consentono di controllare la qualità dell'immagine.

1. Per selezionare l'effetto desiderato, seguire le istruzioni da 1 a 3 fornite nella sezione "Modifica dello standard dell'immagine" a pagina 14.
2. Premere il tasto ▲ o ▼ per selezionare una voce. Premere il tasto **ENTER**.
3. Premere il tasto ◀ o ▶ per aumentare o diminuire il valore di una voce. Premere il tasto **ENTER**.
4. Al termine, premere il tasto **EXIT**.

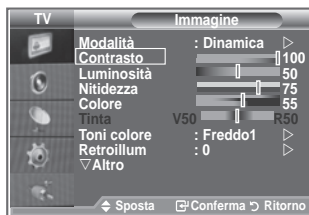

- ◆ **Contrasto:** Regola l'effetto chiaro-scuro tra gli oggetti e lo sfondo.
- ◆ **Luminosità:** Regola la luminosità dell'intero schermo.
- ◆ **Nitidezza:** Regola i contorni degli oggetti rendendoli più nitidi o scuri.
- ◆ **Colore:** Regola i colori rendendoli più chiari o scuri.
- ◆ **Tinta(solo NTSC):** Regola i colori degli oggetti, rendendoli più rossi o verdi per offrire immagini più naturali.

- Le regolazioni vengono memorizzate in base alla modalità Picture (Immagine) selezionata.
- In modalità PC, solo regolabili solo le opzioni "Contrasto", "Luminosità".
- La funzione "Tinta" è disponibile solo in modalità "HDMI" e "Comp."

## Modifica del tono del colore

È possibile selezionare il tono del colore ottimale per la propria vista.

1. Per selezionare l'effetto desiderato, seguire le istruzioni da 1 a 3 fornite nella sezione "Modifica dello standard dell'immagine" (pagina 14).
2. Premere il tasto ▲ o ▼ per selezionare "Toni colore", quindi premere il tasto **ENTER**.
3. Premere il tasto ▲ o ▼ per selezionare il tono del colore desiderato. Premere il tasto **ENTER**.
4. Al termine, premere il tasto **EXIT**.

- ◆ **Freddo2:** Rende il colore più bluastrò rispetto all'opzione "Freddo1".
- ◆ **Freddo1:** Rende il bianco bluastrò.
- ◆ **Normale:** Mantiene intatto il colore bianco.
- ◆ **Caldo1:** Rende il bianco rossastro.
- ◆ **Caldo2:** Rende il colore più rossastro rispetto all'opzione "Caldo1".

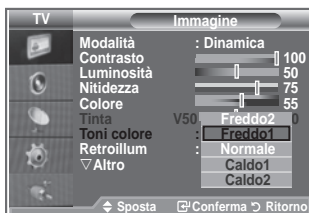

- Le regolazioni vengono memorizzate in base alla modalità dell'immagine selezionata.
- Se la modalità dell'immagine è impostata su Dinamica o Standard, le opzioni Caldo1 e Caldo2 non sono disponibili.



## Attivazione della retroilluminazione

È possibile regolare la luminosità dello schermo modificando la retroilluminazione dell'LCD. (0-10)

1. Per selezionare l'effetto desiderato, seguire le istruzioni da 1 a 3 fornite nella sezione "Modifica dello standard dell'immagine" (pagina 14).
2. Premere il tasto ▲ o ▼ per selezionare "Retroilluminazione", quindi premere il tasto **ENTER**.
3. Premere il tasto ◀ o ▶ per aumentare o diminuire il valore di una voce.  
Premere il tasto **ENTER**.
4. Al termine, premere il tasto **EXIT**.



# Configurazione delle impostazioni dettagliate dell'immagine

È possibile selezionare il tono del colore ottimale per la propria vista.

1. Premere il tasto **MENU** per visualizzare il menu.
2. Premere il tasto **ENTER** per selezionare "Immagine".
3. Premere **▲** o **▼** per selezionare "Impostazioni dettaglio", quindi premere il tasto **ENTER**.
4. Selezionare l'opzione desiderata premendo il tasto **▲** o **▼**, quindi premere il tasto **ENTER**. Le opzioni disponibili sono: Regolazione del nero, Contrasto Dinamico, Gamma, Bilan bianco, Controllo colore, Miglioramento dell'immagine sui bordi, Spazio colore.
5. Una volta terminata l'impostazione, premere il tasto **ENTER**.
6. Al termine, premere il tasto **EXIT**.
  - In modalità Film o Standard, l'opzione Impostazioni dettaglio può essere selezionata.
  - Se la funzione DNLe è impostata su Off, l'opzione Impostazioni dettaglio non può essere selezionata se la Modalità dell'immagine è impostata su Standard.



## ◆ **Regolazione del nero: Off/Bassa/Media/Alto**

Consente di selezionare direttamente il livello di nero sullo schermo per regolarne la profondità.

## ◆ **Contrasto Dinamico: Off/Bassa/Media/Alto**

Consente regolare in modo ottimale il livello di contrasto il contrasto dello schermo.

## ◆ **Gamma: -3 ~3**

Consente di regolare la luminosità media delle immagini.

Premere il tasto **◀** o **▶** fino a raggiungere l'impostazione ottimale.

## ◆ **Spazio colore: Automatico/Wide**

È possibile impostare lo spazio di riproduzione del colore del segnale di ingresso su Automatico o Wide.

## ◆ **Bilan bianco: R Offset/G Offset/B Offset/R Gain/G Gain/B Gain/Reset**

Consente di regolare la temperatura del colore per ottenere immagini più naturali.

R Offset/G Offset/B Offset/R Gain/G Gain/B Gain: Una volta modificato il valore, lo schermo viene aggiornato automaticamente.

Selezionare l'opzione desiderata premendo il tasto **▲** o **▼**, quindi premere **ENTER**.

Premere il tasto **◀** o **▶** fino a raggiungere l'impostazione ottimale.

Reset: Consente di ripristinare i valori predefiniti di bilanciamento del bianco.

## ◆ **Controllo colore: Rosa/Verde/Blu/Bianco/Reset**

Queste impostazioni possono essere regolate in base alle proprie preferenze personali.

Rosa/Verde/Blu/Bianco: Una volta modificato il valore, lo schermo viene automaticamente aggiornato.

Selezionare l'opzione desiderata premendo il tasto **▲** o **▼**, quindi premere **ENTER**.

Premere il tasto **◀** o **▶** fino a raggiungere l'impostazione ottimale.

➤ Reset: Vengono ripristinate le regolazioni predefinite del colore.

## ◆ **Migliora imm bordi: Off/On**



Consente di mettere in risalto i bordi degli oggetti.

## Modifica delle dimensioni dell'immagine

È possibile impostare le dimensioni dell'immagine che più si adattano alle proprie esigenze.

1. Premere il tasto **MENU** per visualizzare il menu.  
Premere il tasto **ENTER** per selezionare "Immagine".
2. Premere il tasto **▲** o **▼** per selezionare "Formato", quindi premere il tasto **ENTER**.
3. Selezionare l'opzione desiderata premendo il tasto **▲** o **▼**.  
Premere il tasto **ENTER**.
4. Al termine, premere il tasto **EXIT**.

- ◆ **Automatico:** Regola automaticamente la dimensione dell'immagine su un rapporto larghezza/altezza "16:9".
- ◆ **16 : 9:** Regola la dimensione dell'immagine a 16:9, un valore appropriato per visualizzare DVD o trasmissioni panoramiche.
- ◆ **Wide Zoom:** Aumenta le dimensioni dell'immagine a più di 4:3.
- ◆ **Zoom:** Ingrandisce il formato 16:9 (in senso verticale) per adattarlo alle dimensioni dello schermo.
- ◆ **4:3:** Questa è l'impostazione predefinita per un filmato video o una trasmissione normale.
- ◆ **Solo scansione:** Con segnali di ingresso da 720p, 1080i, visualizza le immagini così come sono, senza tagli.

- La funzione "Automatico" è disponibile solo in modalità "TV", "Ext1", "Ext2", "AV" e "S-Video".
- In modalità PC, è possibile regolare solo i formati "16:9" e "4:3".
- Zoom: Selezionare  premendo i tasti **◀** o **▶**. Per spostare l'immagine in alto o in basso, utilizzare il tasto **▲** o **▼**. Dopo avere selezionato , premere il tasto **▲** o **▼** per aumentare o ridurre il formato dell'immagine in direzione verticale.
- Wide Zoom: Spostare lo schermo verso l'alto e verso il basso utilizzando il tasto **▲** o **▼** dopo avere selezionato  tramite il tasto **▶** o **ENTER**.

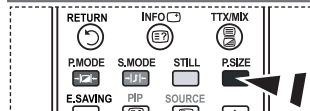

È possibile selezionare queste opzioni semplicemente premendo il tasto **P.SIZE** del telecomando.

## Fermo immagine corrente

Premere il tasto **STILL** per fermare un'immagine in movimento. Premere nuovamente il tasto per annullare il comando.

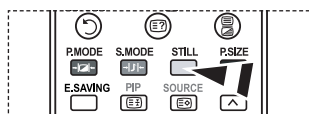

## Selezione della modalità schermo

Quando si imposta il formato dell'immagine su Automatico su un televisore con formato 16:9, è possibile determinare le dimensioni dell'immagine da visualizzare nel formato 4:3 WSS (Wide Screen Service). Ogni nazione europea richiede un formato dell'immagine diverso e questa funzione deve essere quindi selezionata dall'utente.

1. Premere il tasto **MENU** per visualizzare il menu.  
Premere il tasto **ENTER** per selezionare "Immagine".
2. Premere il tasto **▲** o **▼** per selezionare "Mod schermo", quindi premere il tasto **ENTER**.

3. Selezionare l'opzione desiderata premendo il tasto **▲** o **▼**.  
Premere il tasto **ENTER**.

Le opzioni disponibili sono: 16:9, Wide Zoom, Zoom, 4:3

- ◆ 16:9: Imposta l'immagine in modalità 16:9.
  - ◆ Wide Zoom: Aumenta le dimensioni dell'immagine a più di 4:3.
  - ◆ Zoom: Ingrandisce verticalmente la dimensione dell'immagine sullo schermo.
  - ◆ 4:3: Imposta la visualizzazione nella modalità normale 4:3.
4. Al termine, premere il tasto **EXIT**.
    - In modalità Automatico, l'opzione Formato immagine è disponibile.
    - Questa funzione non è disponibile in modalità PC, Component o HDMI.



## Ripristino delle impostazioni predefinite dell'immagine

È possibile ripristinare le impostazioni di visualizzazione dell'immagine preimpostate in fabbrica.

1. Per selezionare l'effetto dell'immagine desiderato, seguire le istruzioni da 1 a 3 fornite nella sezione "Modifica dello standard dell'immagine" (pagina 14).
2. Premere il tasto **▲** o **▼** per selezionare "Reset", quindi premere il tasto **ENTER**.
3. Premere il tasto **▲** o **▼** per selezionare "OK" o "Annulla".  
Premere il tasto **ENTER**.
4. Al termine, premere il tasto **EXIT**.
  - La funzione "Reset" verrà impostata per ogni modalità immagine.



## Digital NR / Active Colour / DNle

Se il segnale ricevuto dal televisore è debole, è possibile attivare la funzione Digital Noise Reduction per ridurre i disturbi statici e l'effetto "ghosting" sullo schermo.

1. Premere il tasto **MENU** per visualizzare il menu.  
Premere il tasto **ENTER** per selezionare "Immagine".
2. Selezionare l'opzione desiderata premendo il tasto **▲** o **▼**, quindi premere il tasto **ENTER**.  
Le opzioni disponibili sono: Digital NR, Active Colour, DNle.
3. Una volta terminata l'impostazione, premere il tasto **ENTER**.
4. Al termine, premere il tasto **EXIT**.

### ◆ Digital NR: Off/Bassa/Media/Alto/Automatico

Se il segnale ricevuto dal televisore è debole, è possibile attivare questa funzione per ridurre i disturbi statici e l'effetto "ghosting" sullo schermo.

- Questa funzione non è disponibile in modalità PC.

### ◆ Active Colour: Off/On

Attivando questa opzione, i colori del cielo e dell'erba appariranno più chiari e vividi sullo schermo.

- Questa funzione non è disponibile in modalità PC.
- Questa funzione non è disponibile in modalità Film e Standard.

### ◆ DNle: Off/Demo/On

Questo apparecchio televisivo include la funzione DNle per offrire un'alta qualità visiva. Attivando questa opzione, è possibile visualizzare l'immagine con la funzione DNle attivata. Se si imposta la funzione DNle su Demo, è possibile visualizzare a scopo dimostrativo una immagine migliorata attraverso la funzione DNle e una immagine normale. Utilizzando questa funzione, è possibile rendersi conto della differenza di qualità visiva.

- DNle™ (motore Digital Natural Image) **DNle™**  
Questa funzione consente di visualizzare immagini più dettagliate con riduzione dei disturbi 3D, miglioramento dei dettagli, del contrasto e del bianco. Il nuovo algoritmo di compensazione dell'immagine permette di ottenere immagini più brillanti, chiare e dettagliate. La tecnologia DNle™ si adatta a ogni tipo di segnale.
- Questa funzione non è disponibile in modalità PC.
- Questa funzione non è disponibile in modalità Film.



## Visualizzazione in modalità PIP (Picture in Picture)

Questa funzione consente di visualizzare un'immagine secondaria all'interno dell'immagine principale del programma o della sorgente video impostata. In questo modo, è possibile visualizzare l'immagine di un programma o di una sorgente video esterna mentre si guarda l'immagine principale.

1. Premere il tasto **MENU** per visualizzare il menu.  
Premere il tasto ▲ o ▼ per selezionare "Impostazione", quindi premere il tasto **ENTER**.
2. Premere il tasto ▲ o ▼ per selezionare "PIP", quindi premere il tasto **ENTER**.
3. Premere di nuovo il tasto **ENTER**.  
Premere il tasto ▲ o ▼ per selezionare "On", quindi premere il tasto **ENTER**.
  - Se la funzione PIP è attiva, l'immagine principale viene visualizzata nel formato "16:9".
4. Premere il tasto ▲ o ▼ per selezionare "Sorgente", quindi premere **ENTER**. Selezionare la sorgente dell'immagine secondaria premendo il tasto ▲ o ▼, quindi premere **ENTER**.
  - L'immagine secondaria può provenire da diverse sorgenti ed essere scelta in base a ciò per cui è impostata l'immagine principale.
5. Premere il tasto ▲ o ▼ per selezionare il "Formato" dell'immagine secondaria, quindi premere il tasto **ENTER**.  
Selezionare un formato premendo il tasto ▲ o ▼, quindi premere il tasto **ENTER**.
  - Se l'immagine principale è in modalità "PC" e "Comp.", l'opzione "Formato" non è disponibile.
6. Premere il tasto ▲ o ▼ per selezionare "Posizione", quindi premere **ENTER**.  
Selezionare la posizione dell'immagine secondaria premendo il tasto ▲ o ▼, quindi premere il tasto **ENTER**.
7. Premere il tasto ▲ o ▼ per selezionare "Programma", quindi premere **ENTER**.  
Per selezionare il canale da visualizzare come immagine secondaria, premere il tasto ▲ o ▼. Premere il tasto **ENTER**.
  - La funzione "Programma" può essere attivata quando l'immagine secondaria è impostata su TV.
8. Al termine, premere il tasto **EXIT**.
  - L'immagine nella finestra PIP può diventare lievemente innaturale quando si usa lo schermo principale per visualizzare un videogioco o il karaoke.

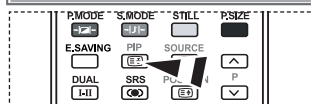

 Pulse ripetidamente el botón **PIP** del mando a distancia para activar o desactivar "PIP".

- ◆ **Sorgente:** Consente di selezionare la sorgente dell'immagine secondaria.
- ◆ **Formato:** Consente di selezionare la dimensione dell'immagine secondaria.
- ◆ **Posizione:** Consente di spostare l'immagine secondaria.
- ◆ **Programma:** Consente di modificare l'immagine secondaria.

### Impostazioni della funzione PIP

O : PIP è attivata, X: PIP è disattivata

Secondario Principale	TV analogico	Est.1	Est.2	AV	S-Video	Component	HDMI	PC	TV digitale
Component	O	O	O	O	X	X	X	X	X
HDMI	O	O	O	O	X	X	X	X	X
PC	O	O	O	O	X	X	X	X	X

## Livello di nero HDMI

Consente di selezionare direttamente il livello di nero sullo schermo per regolarne la profondità.

1. Premere il tasto **MENU** per visualizzare il menu.  
Premere il tasto **▲** o **▼** per selezionare "Impostazione", quindi premere il tasto **ENTER**.
  2. Premere il tasto **▲** o **▼** per selezionare "Livello di nero HDMI", quindi premere il tasto **ENTER**.
  3. Premere il tasto **▲** o **▼** per selezionare "Normale" o "Bassa", quindi premere il tasto **ENTER**.
  4. Al termine, premere il tasto **EXIT**.
- Questa funzione si attiva solo quando l'ingresso esterno è collegato a HDMI (segnali RGB).

◆ **Normale:** Lo schermo diventa più luminoso.

◆ **Bassa:** Lo schermo diventa più scuro.



## Modifica dello standard audio

È possibile selezionare il tipo di effetto audio da utilizzare mentre si guarda una trasmissione.

1. Premere il tasto **MENU** per visualizzare il menu.  
Premere il tasto **▲** o **▼** per selezionare "Suono", quindi premere il tasto **ENTER**.
2. Premere il tasto **ENTER** per selezionare "Modalità".
3. Selezionare l'effetto audio desiderato premendo il tasto **▲** o **▼**, quindi premere il tasto **ENTER**.
4. Al termine, premere il tasto **EXIT**.

- ◆ **Standard:** Seleziona la modalità audio normale.
- ◆ **Musica:** Enfatisza la musica rispetto alla voce.
- ◆ **Film:** Offre un'esperienza audio completa e intensa adatta alla visualizzazione di film.
- ◆ **Dialoghi:** Enfatisza la voce rispetto ad altri suoni.
- ◆ **Personalizzata:** Consente di personalizzare le impostazioni audio.  
Per maggiori informazioni, consultare "Regolazione delle impostazioni audio".



## Regolazione delle impostazioni audio

Le impostazioni audio possono essere regolate in base alle proprie preferenze personali.

1. Premere il tasto MENU per visualizzare il menu. Premere il tasto ▲ ○ ▼ per selezionare "Suono", quindi premere il tasto ENTER.
2. Premere il tasto ▲ ○ ▼ per selezionare "Equalizzatore", quindi premere ENTER.
3. Premere il tasto ◀ ○ ▶ per selezionare una voce. Premere il tasto ENTER.
4. Premere il tasto ▲ ○ ▼ fino a raggiungere l'impostazione desiderata. Premere il tasto ENTER.
5. Al termine, premere il tasto EXIT.  
➤ Se si modificano queste impostazioni, si attiva automaticamente la modalità audio "Personalizzata".



## Impostazione di TruSurround XT (TS XT SRS)

TruSurround XT è una tecnologia SRS brevettata che risolve il problema della riproduzione di contenuti multicanale 5,1 su due altoparlanti. TruSurround offre una straordinaria esperienza Surround Sound virtuale attraverso un sistema di riproduzione a due altoparlanti, inclusi gli altoparlanti interni del televisore. È pienamente compatibile con tutti i formati multicanale.

1. Premere il tasto MENU per visualizzare il menu. Premere il tasto ▲ ○ ▼ per selezionare "Suono", quindi premere il tasto ENTER.
2. Premere il tasto ▲ ○ ▼ per selezionare "TS XT SRS", quindi premere ENTER.
3. Premere il tasto ▲ ○ ▼ per selezionare "On" o "Off". Premere il tasto ENTER.
4. Al termine, premere il tasto EXIT.



TruSurround XT, SRS e il simbolo  sono marchi di SRS Labs, Inc. La tecnologia TruSurround XT è incorporata in base ai termini della licenza di SRS Labs, Inc.



È possibile selezionare queste opzioni semplicemente premendo il tasto SRS sul telecomando.



## Collegamento delle cuffie

È possibile collegare le cuffie al televisore se si desidera guardare un programma televisivo senza disturbare le altre persone presenti nella stanza.

- Quando si inserisce il jack della cuffia nella porta corrispondente, nel menu Suono sono disponibili solo le opzioni "TS XT SRS" e "Volume auto".
- L'uso prolungato delle cuffie ad alto volume può causare danni all'udito.
- Quando si collega la cuffia al sistema, gli altoparlanti vengono disattivati.
- Il volume delle cuffie e quello del televisore si regolano in modo diverso.



## Selezione della modalità audio

È possibile selezionare le modalità audio semplicemente premendo il tasto "DUAL". Quando si preme il tasto, la modalità audio corrente appare sullo schermo.

	Tipo di audio	DUAL 1/2	Predefinito
FM Stereo	Mono	MONO	Cambio automatico
	Stereo	STEREO ↔ MONO	
	Dual	DUAL 1 ↔ DUAL 2	DUAL 1
Stereo NICAM	Mono	MONO	Cambio automatico
	Stereo	MONO ↔ STEREO	
	Dual	↔ MONO ↔ DUAL 1 DUAL 2 ↔	DUAL 1

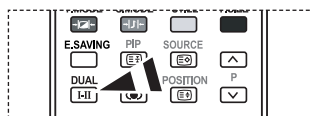

È possibile selezionare queste opzioni semplicemente premendo il tasto **DUAL** sul telecomando.

- Se il segnale stereo è debole e si verifica un cambio automatico, passare alla modalità Mono.

## Regolazione automatica del volume

Le condizioni del segnale variano a seconda dell'emittente, ma non è pratico regolare il volume ogni volta che si cambia canale. Questa funzione consente di regolare automaticamente il volume del canale desiderato diminuendo il livello dell'uscita audio quando il segnale di modulazione è alto oppure aumentando il livello dell'uscita audio quando il segnale di modulazione è basso.

1. Premere il tasto **MENU** per visualizzare il menu. Premere il tasto **▲** o **▼** per selezionare "Suono", quindi premere il tasto **ENTER**.
2. Premere il tasto **▲** o **▼** per selezionare "Volume auto", quindi premere il tasto **ENTER**.
3. Premere il tasto **▲** o **▼** per selezionare "On" o "Off". Premere il tasto **ENTER**.
4. Al termine, premere il tasto **EXIT**.



## Selezione di Mute interno

Se si desidera ascoltare l'audio da altoparlanti separati, annullare l'amplificatore interno.

1. Premere il tasto **MENU** per visualizzare il menu.  
Premere il tasto ▲ o ▼ per selezionare "Suono", quindi premere il tasto **ENTER**.
2. Premere il tasto ▲ o ▼ per selezionare "Mute interno", quindi premere **ENTER**.
3. Premere il tasto ▲ o ▼ per selezionare "On" o "Off". Premere il tasto **ENTER**.
4. Al termine, premere il tasto **EXIT**.  
➤ Se "Mute interno" è impostato su "On", non è possibile regolare i comandi del menu Suono, all'infuori di "Selezione audio" (in modalità PIP).



## Attivazione dell'audio dell'immagine secondaria

Durante l'uso della funzione PIP, è possibile ascoltare l'audio dell'immagine secondaria.

1. Premere il tasto **MENU** per visualizzare il menu.  
Premere il tasto ▲ o ▼ per selezionare "Suono", quindi premere **ENTER**.
2. Premere il tasto ▲ o ▼ per selezionare "Selezione audio", quindi premere **ENTER**.
3. Premere il tasto ▲ o ▼ per selezionare "Secondario".  
Premere il tasto **ENTER**.
4. Al termine, premere il tasto **EXIT**.

- ◆ **Principale:** Consente di ascoltare l'audio dell'immagine principale.
- ◆ **Secondario:** Consente di ascoltare l'audio dell'immagine secondaria.

- È possibile selezionare questa opzione quando la **PIP** o **On**. (pagina 21).

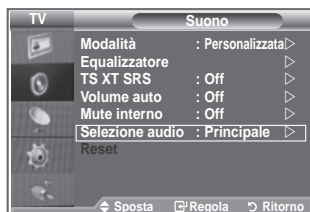

## Ripristino delle impostazioni audio predefinite

Se la modalità **Gioco** è **On**, la funzione di reimpostazione dell'audio è attiva. Selezionando la funzione **Reset** dopo aver effettuato l'impostazione, l'equalizzatore viene reimpostato ai valori di fabbrica.

1. Premere il tasto **MENU** per visualizzare il menu.  
Premere il tasto **▲** o **▼** per selezionare "Suono", quindi premere il tasto **ENTER**.
  2. Premere il tasto **▲** o **▼** per selezionare "Reset", quindi premere il tasto **ENTER**.
  3. Al termine, premere il tasto **EXIT**.
- È possibile selezionare questa opzione quando la modalità **Gioco** è attiva.



## Impostazione e visualizzazione dell'ora corrente

È possibile impostare l'orologio del televisore per visualizzare l'ora corrente quando si preme il tasto **INFO**. È necessario impostare l'ora anche per utilizzare il timer di accensione o spegnimento automatico.

1. Premere il tasto **MENU** per visualizzare il menu.  
Premere il tasto **▲** o **▼** per selezionare "Impostazione", quindi premere il tasto **ENTER**.
2. Premere il tasto **▲** o **▼** per selezionare "Ora", quindi premere **ENTER**.
3. Premere il tasto **ENTER** per selezionare "Imposta Ora".

4. Per	Premere
Passare a "Mese", "Data", "Anno", "Ora" o "Minuto"	◀ o ▶
Impostare "Mese", "Data", "Anno", "Ora" o "Minuto"	▲ o ▼
Premere il tasto <b>ENTER</b> .	



5. Al termine, premere il tasto **EXIT**.
- Se si scollega il cavo di alimentazione, sarà necessario impostare nuovamente l'orologio.
- È anche possibile impostare l'anno, il mese, la data, l'ora e i minuti premendo i tasti numerici del telecomando.

## Impostazione del timer di spegnimento

È possibile selezionare un intervallo di tempo compreso tra 30 e 180 minuti per impostare il passaggio automatico del televisore in modalità standby.

1. Premere il tasto **MENU** per visualizzare il menu.  
Premere il tasto ▲ o ▼ per selezionare "Impostazione", quindi premere il tasto **ENTER**.
2. Premere il tasto ▲ o ▼ per selezionare "Ora", quindi premere **ENTER**.
3. Premere il tasto ▲ o ▼ per selezionare "Timer stand-by", quindi premere **ENTER**.
4. Premere ripetutamente il tasto ▲ o ▼ fino a quando appare l'impostazione desiderata (Off, 30, 60, 90, 120, 150, 180).  
Premere il tasto **ENTER**.
5. Al termine, premere il tasto **EXIT**.  
➤ Quando il timer raggiunge lo 0 il televisore passa automaticamente in modalità Standby.



## Accensione e spegnimento automatico del televisore

1. Premere il tasto **MENU** per visualizzare il menu.  
Premere il tasto ▲ o ▼ per selezionare "Impostazione", quindi premere il tasto **ENTER**.
2. Premere il tasto ▲ o ▼ per selezionare "Ora", quindi premere **ENTER**.
3. Premere il tasto ▲ o ▼ per selezionare "Timer 1", "Timer 2", "Timer 3", quindi premere **ENTER**.
4. Premere il tasto ▲ o ▼ per impostare l'opzione "Ora", quindi premere il tasto ► per passare all'opzione successiva.  
Impostare le altre voci utilizzando lo stesso metodo.

	Attivazione o disattivazione	Premere il tasto ▲ o ▼
Ripetizione	Selezionare Una volta, Ogni giorno, Lun-Ven, Lun-Sab, Sab- Dom	Premere il tasto ▲ o ▼
Volume	Impostare un valore compreso tra 0 e 100.	Premere il tasto ▲ o ▼
Programma	Impostare un valore compreso tra Programma.	Premere il tasto ▲ o ▼

- Al termine, premere il tasto **RETURN**.
- L'ora corrente appare ogni volta che si preme il tasto **INFO**.
  - È possibile impostare l'ora, i minuti e il canale anche premendo i tasti numerici del telecomando.
5. Al termine, premere il tasto **EXIT**.

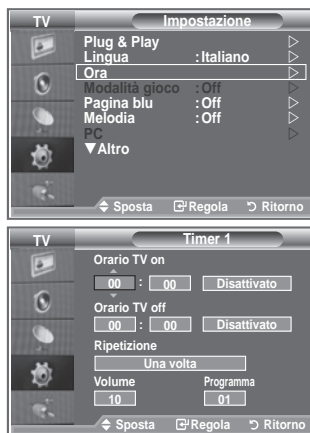

## Scelta della lingua

Quando si utilizza il televisore per la prima volta, è necessario selezionare la lingua dei menu e degli indicatori.

1. Premere il tasto **MENU** per visualizzare il menu a video. Premere il tasto **▲** o **▼** per selezionare "Impostazione", quindi premere **ENTER**.
2. Premere il tasto **▲** o **▼** per selezionare "Lingua", quindi premere **ENTER**.
3. Selezionare la lingua desiderata premendo ripetutamente il tasto **▲** o **▼**. Premere il tasto **ENTER**.
  - È possibile scegliere fra 21 lingue diverse.
4. Al termine, premere il tasto **EXIT**.



## Uso della modalità Gioco

Quando ci si collega a una console di gioco come PlayStation™ o Xbox™, è possibile divertirsi con giochi ancora più realistici utilizzando il menu Giochi.

1. Premere il tasto **MENU** per visualizzare il menu.
  - Premere il tasto **▲** o **▼** per selezionare "Impostazione", quindi premere il tasto **ENTER**.
2. Premere il tasto **▲** o **▼** per selezionare "Modalità gioco", quindi premere il tasto **ENTER**.
3. Premere il tasto **▲** o **▼** per selezionare "On" o "Off". Premere il tasto **ENTER**.
4. Al termine, premere il tasto **EXIT**.
  - Per scollegare la console di gioco e collegare un altro dispositivo esterno, annullare la modalità gioco nel menu impostazione.
  - Se si visualizza il menu TV in modalità Gioco, lo schermo sfarfalla leggermente.
  - La modalità Gioco non è disponibile in modalità TV.
  - Se la modalità Gioco è attiva:
    - Le modalità Immagine e Audio vengono impostate automaticamente su Personalizzata e non possono essere modificate.
    - La modalità Audio nel menu Suono viene disattivata. Regolare l'audio mediante l'equalizzatore.
    - La funzione di reimpostazione dell'audio viene attivata. Selezionando la funzione Reset dopo aver effettuato l'impostazione, l'equalizzatore viene reimpostato ai valori di fabbrica.



## Impostazione della modalità Pagina blu / Selezione della melodia

### Pagina blu:

Se il segnale non viene ricevuto o è molto debole, una schermata blu sostituisce automaticamente lo sfondo dell'immagine disturbata.

Se si desidera continuare a visualizzare l'immagine di qualità scadente, è necessario impostare la modalità "Pagina blu" su "Off".

### Melodia:

È possibile impostare una melodia da riprodurre quando si accende o si spegne il televisore.

1. Premere il tasto **MENU** per visualizzare il menu.  
Premere il tasto ▲ o ▼ per selezionare "Impostazione", quindi premere il tasto **ENTER**.
  2. Premere il tasto ▲ o ▼ per selezionare "Pagina blu" o "Melodia".  
Premere il tasto **ENTER**.
  3. Premere il tasto ▲ o ▼ per selezionare "On" o "Off".  
Premere il tasto **ENTER**.
- ◆ **Pagina blu:** Spento/ Acceso  
◆ **Melodia:** Spento/Bassa/Media/Alto
4. Al termine, premere il tasto **EXIT**.



## Impostazione di PC con sistema Home theater

È possibile migliorare la qualità delle immagini configurando le impostazioni dello schermo in modalità PC.

Se si attiva la funzione PC Home Theater, è possibile configurare le opzioni Impostazioni dettaglio come in modalità PC (quando la modalità dell'immagine è impostata su Standard o Film).

1. Premere il tasto **MENU** per visualizzare il menu.  
Premere il tasto ▲ o ▼ per selezionare "Impostazione", quindi premere il tasto **ENTER**.
  2. Premere il tasto ▲ o ▼ per selezionare "PC con sistema Home theater".  
Premere il tasto **ENTER**.
  3. Premere il tasto ▲ o ▼ per selezionare "On" o "Off".  
Premere il tasto **ENTER**.
  4. Al termine, premere il tasto **EXIT**.
- Questa funzione è disponibile solo in modalità PC.

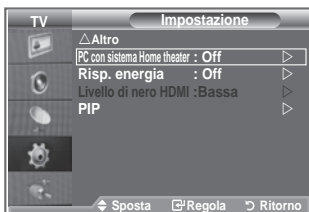

## Utilizzo della funzione Risp. energia

Questa funzione regola la luminosità del televisore in modo da ridurre il consumo di energia. Quando si guarda il televisore di notte, impostare la modalità "Risp. energia" su "Alto" in modo da ridurre l'affaticamento degli occhi e il consumo di corrente.



1. Premere il tasto **MENU** per visualizzare il menu a video.  
Premere il tasto ▲ o ▼ per selezionare "Impostazione", quindi premere il tasto **ENTER**.
2. Premere il tasto ▲ o ▼ per selezionare "Risp. energia", quindi premere **ENTER**.
3. Selezionare l'opzione desiderata (Off, Bassa, Media, Alto, Automatico) premendo il tasto ▲ o ▼. Premere il tasto **ENTER**.
4. Al termine, premere il tasto **EXIT**.



## Selezione della sorgente

È possibile selezionare una delle sorgenti esterne collegate al jack di ingresso del televisore.

1. Premere il tasto **MENU** per visualizzare il menu.  
Premere il tasto **▲** o **▼** per selezionare "Inserisci", quindi premere il tasto **ENTER**.
2. Premere il tasto **ENTER** per selezionare "Elenco sorgenti".  
➤ Se all'apparecchiatura non sono collegati dispositivi esterni, nell'elenco sorgenti sono attivate solo le opzioni "TV", "Est.1", "Est.2". "AV", "S-Video", "Comp.", "PC", "HDMI1", "HDMI2" si attivano solo collegando all'apparecchiatura i relativi dispositivi.
3. Selezionare il dispositivo desiderato premendo il tasto **▲** o **▼**.  
Premere il tasto **ENTER**.

 Premere il tasto **SOURCE** sul telecomando per scorrere tutte le sorgenti disponibili. La modalità TV può essere selezionata premendo il tasto **TV**, i tasti numerici (0-9), e il tasto **PC**/ sul telecomando. Tuttavia non può essere selezionata con il tasto **SOURCE**.

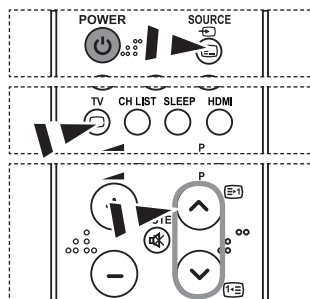

## Modifica dei nomi delle sorgenti di ingresso

Assegnare un nome al dispositivo collegato ai jack di ingresso per semplificare la selezione della sorgente di ingresso.

1. Premere il tasto **MENU** per visualizzare il menu.  
Premere **ENTER** per selezionare "Inserisci".
2. Premere il tasto **▲** o **▼** per selezionare "Modifica Nome", quindi premere il tasto **ENTER**.
3. Premere il tasto **▲** o **▼** per selezionare il dispositivo da modificare. Premere il tasto **ENTER**.
4. Premere il tasto **▲** o **▼** per selezionare il dispositivo desiderato.  
Premere il tasto **ENTER**.
5. Al termine, premere il tasto **EXIT**.





## Decoder Teletext

La maggior parte dei canali impostati supportano “teletext”, pagine scritte che offrono informazioni riguardo a:

- ◆ Orari dei programmi televisivi.
- ◆ Notiziari e previsioni del tempo.
- ◆ Risultati sportivi.
- ◆ Sottotitoli per non udenti.

Le pagine teletext sono organizzate in base a sei categorie:

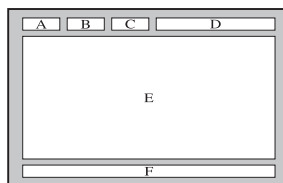

Parte	Contenuto
A	Numero della pagina selezionata.
B	Identità della stazione emittente.
C	Numero della pagina corrente o stato della ricerca.
D	Data e ora
E	Testo.
F	Informazioni sullo stato.

## Visualizzazione delle informazioni Teletext

È possibile visualizzare le informazioni teletext in qualsiasi momento, purché la ricezione del segnale sia buona. In caso contrario:

- ◆ Le informazioni potrebbero non apparire.
- ◆ Alcune pagine potrebbero non essere visualizzate.

Per attivare la modalità Teletext e visualizzare il contenuto delle pagine:

1. Selezionare il canale che fornisce il servizio Teletext utilizzando il tasto P o P .
2. Premere il tasto **TTX/MIX** per attivare la modalità Teletext.
  - Viene visualizzata la pagina dell'indice. L'indice può essere visualizzato in qualsiasi momento premendo il tasto **MENU** .
3. Premere nuovamente il tasto **TTX/MIX** .
  - La trasmissione corrente verrà visualizzata con le opzioni “Teletext”, “Double” e “Mix” in ordine di apparizione sullo schermo.
4. Premere il tasto **TV** per uscire dalla schermata del testo.
  - Se durante la visualizzazione del testo compaiono caratteri spezzati, verificare che la lingua del testo sia uguale a quella della modalità del menu “Impostazione”. Se le due lingue sono diverse, selezionare la stessa lingua del testo nel menu “Impostazione”.

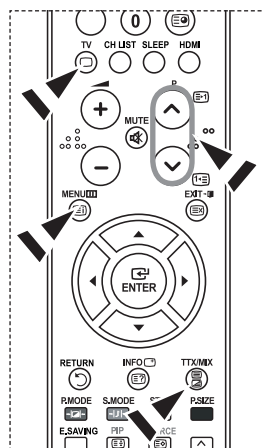

## Selezione di una pagina Teletext specifica

Premere i tasti numerici sul telecomando per immettere direttamente il numero di pagina:

1. Digitare il numero di pagina a tre cifre elencato nell'indice premendo i corrispondenti pulsanti numerici.
2. Qualora la pagina selezionata sia collegata con diverse pagine secondarie, le pagine secondarie vengono visualizzate in sequenza. Per fermare la visualizzazione di una specifica pagina, premere il pulsante **PIP** (E3). Per riprendere, premere di nuovo il tasto **PIP** (E3).
3. Uso delle varie opzioni di visualizzazione:

Per visualizzare...	Premere...
Sia le informazioni del teletext che la trasmissione normale.	<b>TTX/MIX</b> (E1/E2)
Il tasto nascosto (risposte ai quiz, ad esempio). Lo schermo normale.	<b>INFO</b> (E7) <b>INFO</b> (E7)
Una pagina secondaria immettendo il relativo numero a quattro cifre.	<b>PRE-CH</b> (E4)
La pagina successiva. La pagina precedente.	<b>P</b> (E1) <b>P</b> (E1)
Lettere con dimensione doppia nella: • Metà superiore dello schermo. • Metà inferiore dello schermo.	<b>POSITION</b> (E5) • Una volta • Due volte
Schermo normale.	• Tre volte

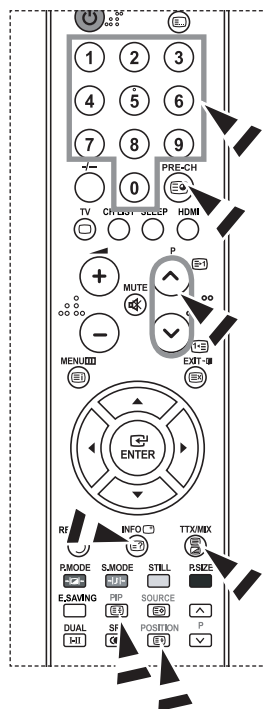

## Utilizzo della modalità Fasttext per selezionare una pagina Teletext

I vari argomenti inclusi nelle pagine Teletext sono contrassegnati da diversi colori e possono essere selezionati premendo i tasti colorati corrispondenti sul telecomando.

1. Visualizzare il contenuto delle pagine Teletext premendo il tasto **TTX/MIX** (E1/E2).
2. Premere il pulsante colorato corrispondente all'argomento desiderato. Gli argomenti disponibili sono elencati nella riga di stato.
3. Premere il tasto rosso per visualizzare la pagina precedente. Premere il tasto verde per visualizzare la pagina successiva.
4. Premere il tasto **TV** per uscire dalla schermata del testo.

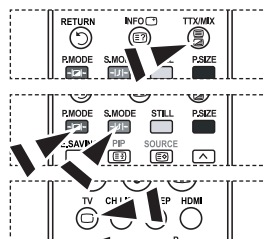

## Impostazione del software del PC (basato su Windows XP)

Di seguito vengono illustrate le impostazioni di visualizzazione di Windows per un PC tipico. Le schermate visualizzate sul proprio PC possono differire in base alla versione di Windows e alla scheda video installate. Nel caso le schermate risultassero differenti, le stesse informazioni di base per la configurazione sono applicabili praticamente in ogni caso. (In caso contrario, contattare la casa costruttrice del proprio computer oppure un rivenditore Samsung).



1. Fare clic sul "Pannello di controllo" nel menu Start di Windows.
2. Quando appare la finestra del pannello di controllo, fare clic su "Aspetto e temi". Verrà visualizzata una finestra di dialogo.
3. Nella finestra successiva, fare clic su "Schermo". Verrà visualizzata una finestra di dialogo.
4. Fare clic sulla linguetta "Impostazioni" nella finestra di dialogo. Impostazione della corretta dimensione (risoluzione) L'impostazione ottimale è 1360 X 768.  
Se la finestra di dialogo delle impostazioni contiene un'opzione relativa alla frequenza verticale, il valore corretto è "60" o "60 Hz". In caso contrario, fare clic su "OK" e uscire dalla finestra di dialogo.

## Modalità di visualizzazione

La posizione e la dimensione dello schermo variano in base al tipo di schermo del PC e alla relativa risoluzione. Le risoluzioni incluse nella tabella sono consigliate. (Sono supportate tutte le risoluzioni comprese nei limiti indicati)

### > D-Sub Inserisci

Modalità	Risoluzione	Orizzontale Frequenza (kHz)	Verticale Frequenza (Hz)	Frequenza di clock dei pixel Frequenza (MHz)	Polarità sinc (H/V)
IBM	640x350	31,469	70,086	25,175	+/-
	720x400	31,469	70,087	28,322	-/+
	640x480	31,469	59,940	25,175	-/-
VESA	640x480	37,861	72,809	31,500	-/-
	640x480	37,500	75,000	31,500	-/-
	640x480	43,269	85,008	36,000	-/-
	800x600	37,879	60,317	40,000	+/+
	800x600	48,077	72,188	50,000	+/+
	800x600	46,875	75,000	49,500	+/+
	800x600	53,674	85,061	56,250	+/+
	1024x768	48,363	60,004	65,000	-/-
	1024x768	56,476	70,069	75,000	-/-
	1024x768	60,875	75,029	78,750	+/+
	1024x768	68,677	84,997	94,500	+/+
	1024x768	48,364	60,000	65,000	- / -
VESA GTF	1024x768	60,023	75,029	78,750	+ / +
	1360x768	47,712	60,015	85,800	+ / +
	1152x864	53,783	59,959	81,750	- / +
	640x480	35,000	70,000	28,560	- / +
	800x600	43,750	70,000	45,500	- / +
1024x768	57,672	72,000	78,434	- / -	

### > HDMI/DVI Inserisci

Modalità	Risoluzione	Orizzontale Frequenza (kHz)	Verticale Frequenza (Hz)	Frequenza di clock dei pixel Frequenza (MHz)	Polarità sinc (H/V)
IBM	640x350	31,469	70,086	25,175	+/-
	720x400	31,469	70,087	28,322	-/+
	640x480	31,469	59,940	25,175	-/-
VESA	800x600	37,879	60,317	40,000	+ / +
	1024x768	48,364	60,000	65,000	- / -
	1360x768	47,712	60,015	85,800	+ / +

- > La modalità interlacciata non è supportata.
- > Questo dispositivo potrebbe non funzionare correttamente se si seleziona un formato video non standard.
- > Le modalità Separata (Separato) e Composite (Composito) sono supportate. Il formato SOG non è supportato.

## Impostazione del PC

### Regolazione grossa e fine dell'immagine (blocco immagine):

Lo scopo della regolazione della qualità dell'immagine è quello di eliminare o ridurre eventuali disturbi di visualizzazione.

Se non si riesce a eliminare il disturbo cambiando sintonizzazione, regolare la frequenza nel modo migliore possibile ed eseguire nuovamente la sintonizzazione fine. Una volta ridotto il disturbo, regolare l'immagine in modo che sia perfettamente centrata sullo schermo.

1. Preimpostazione: Premere il tasto **SOURCE** per selezionare la modalità PC.
2. Premere il tasto **MENU** per visualizzare il menu. Premere il tasto ▲ o ▼ per selezionare "Impostazione", quindi premere il tasto **ENTER**.
3. Premere il tasto ▲ o ▼ per selezionare "PC", quindi premere **ENTER**.
4. Premere il tasto **ENTER** per selezionare "Blocco immagine".
5. Premere il tasto ▲ o ▼ per selezionare "Grossa" o "Fine", quindi premere il tasto **ENTER**.
6. Premere il tasto ◀ o ▶ per regolare la qualità dello schermo. Premere il tasto **ENTER**.
7. Premere il tasto **EXIT** per uscire.



### Modifica della posizione dell'immagine:

Regolare la posizione dello schermo del PC se non si adatta allo schermo del televisore.

1. Seguire le istruzioni da 1 a 3 fornite nella sezione "Regolazione grossa e fine dell'immagine (blocco immagine)".
2. Premere il tasto ▲ o ▼ per selezionare "Posizione", quindi premere **ENTER**.
3. Premere il tasto ▲ o ▼ per regolare la posizione verticale. Premere il tasto ◀ o ▶ per regolare la posizione orizzontale. Premere il tasto **ENTER**.
4. Premere il tasto **EXIT** per uscire.



### Regolazione automatica dello schermo del PC:

La regolazione automatica consente allo schermo del PC di adattarsi automaticamente al segnale video PC in ingresso. I valori delle opzioni Fine, Grossa e Posizione vengono regolati automaticamente.

1. Seguire le istruzioni da 1 a 3 fornite nella sezione "Regolazione grossa e fine dell'immagine (blocco immagine)".
2. Premere il tasto ▲ o ▼ per selezionare "Regolazione auto", quindi premere **ENTER**.
3. Premere il tasto **EXIT** per uscire.



### Inizializzazione delle impostazioni dell'immagine:

È possibile sostituire tutte le impostazioni dell'immagine ripristinando i valori di fabbrica.

1. Seguire le istruzioni da 1 a 3 fornite nella sezione "Regolazione grossa e fine dell'immagine (blocco immagine)".
2. Premere il tasto ▲ o ▼ per selezionare "Reset immagine", quindi premere il tasto **ENTER**.
3. Al termine, premere il tasto **EXIT**.





## Regolazione montaggio a parete (LE40S8, LE46S8) (kit venduto separatamente)

Una volta installato il supporto a parete, è possibile regolare la posizione del televisore.

1. Premere il tasto **MENU** per visualizzare il menu.  
Premere il tasto ▲ o ▼ per selezionare "Impostazione", quindi premere **ENTER**.
2. Premere il tasto ▲ o ▼ per selezionare "Regolazione montaggio a parete", quindi premere **ENTER**.
3. Regolare fino a raggiungere la posizione desiderata mediante il tasto ▲, ▼, ◀ o ▶.
4. Premere il tasto **EXIT** per uscire.
  - Quando sullo schermo del televisore non sono visualizzati messaggi OSD, premendo un tasto freccia appare la schermata di regolazione.
  - Spegnendo l'apparecchio, il televisore torna alla posizione iniziale.  
Accendendo l'apparecchio, il televisore torna all'ultima posizione impostata.



### Uso del telecomando

Tasto	Operazioni	
	Regolazione dell'angolo per il montaggio a parete	Solleva, abbassa, sposta a destra, sposta a sinistra
	Reset	Si sposta nella posizione iniziale
	Memorizzazione della posizione e spostamento nella posizione memorizzata	Memorizza 3 posizioni mediante i tasti Rosso, Verde e Giallo. Si sposta nella posizione memorizzata mediante i 3 tasti colorati.

- Per l'installazione, consultare il Manuale di Installazione fornito.
- Per l'installazione del prodotto e l'installazione e lo spostamento del sistema di montaggio a parete, consultare un installatore specializzato.
- Utilizzare questo tipo di installazione quando è possibile fissare il supporto a un muro.  
Quando il supporto deve essere fissato ad altri tipi di materiali, consultare il rivenditore di zona

## Uso del blocco Kensington antifurto



Il blocco Kensington è un dispositivo usato per assicurare fisicamente il sistema quando viene utilizzato in un luogo pubblico.

Il dispositivo di blocco è in vendita separatamente. L'aspetto del dispositivo e il metodo di blocco possono variare, a seconda della marca. Per informazioni sull'uso, consultare il manuale fornito insieme al blocco Kensington.

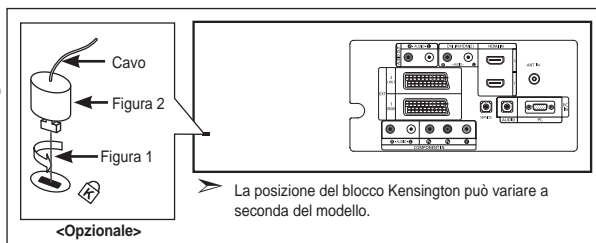
1. Inserire il dispositivo di blocco nello slot Kensington sull'LCD del televisore (Figura 1) e ruotarlo nella direzione di blocco (Figura 2).
2. Collegare il cavo di blocco Kensington.
3. Fissare il blocco Kensington a un tavolo o altro oggetto pesante.



## Risoluzione dei problemi: Prima di contattare l'assistenza

Nessun audio o immagine	<ul style="list-style-type: none"> <li>• Controllare che il cavo di alimentazione sia collegato alla presa di corrente.</li> <li>• Verificare di aver premuto i tasti  sul pannello anteriore dell'apparecchio.</li> <li>• Controllare le impostazioni relative al contrasto e alla luminosità dell'immagine.</li> <li>• Controllare il volume.</li> </ul>
Immagine normale ma audio assente	<ul style="list-style-type: none"> <li>• Controllare il volume.</li> <li>• Controllare se si è premuto il tasto <b>MUTE</b>  del telecomando.</li> <li>• Verificare che la funzione "Mute interno" sia disattivata.</li> </ul>
Nessuna immagine oppure immagine in bianco e nero	<ul style="list-style-type: none"> <li>• Regolare le impostazioni del colore.</li> <li>• Controllare se la selezione del sistema di trasmissione è corretta.</li> </ul>
Interferenze di audio e immagine	<ul style="list-style-type: none"> <li>• Provare a identificare l'apparecchiatura elettrica che causa le interferenze e spostarla più lontano.</li> <li>• Collegare il televisore a un'altra presa di alimentazione.</li> </ul>
Immagine distorta o con disturbi, audio distorto	<ul style="list-style-type: none"> <li>• Controllare la direzione e i collegamenti dell'antenna. Le interferenze sono spesso dovute all'uso di un'antenna interna.</li> </ul>
Telecomando non funzionante	<ul style="list-style-type: none"> <li>• Sostituire le batterie del telecomando.</li> <li>• Pulire il bordo superiore del telecomando (finestra di trasmissione).</li> <li>• Controllare i terminali delle batterie.</li> </ul>
Appare il messaggio "Controlla cavo segnale".	<ul style="list-style-type: none"> <li>• Controllare che il cavo del segnale sia saldamente collegato al PC o alle sorgenti video.</li> <li>• Controllare che le sorgenti video o il PC siano accesi.</li> </ul>
In modalità PC, appare il messaggio "Modo non supportato".	<ul style="list-style-type: none"> <li>• Controllare la risoluzione massima e la frequenza dell'adattatore video.</li> <li>• Confrontare questi valori con i dati delle modalità di visualizzazione.</li> </ul>

Il pannello LCD TFT è composto da sub pixel (3.133.440) la cui produzione richiede una tecnologia molto sofisticata.

Tuttavia, alcuni pixel potrebbero risultare più luminosi o più scuri. Questo fenomeno non ha alcun impatto sulle prestazioni del prodotto.

## Specifiche tecniche e ambientali

Nome del modello	LE26S8	LE32S8	LE37S8
Dimensione schermo (Diagonale)	26 poll.	32 poll.	37 poll.
Consumo di energia	120 W	150 W	170 W
Risoluzione PC	1360 x 768 @ 60 Hz	1360 x 768 @ 60 Hz	1360 x 768 @ 60 Hz
<b>Audio</b>			
Uscita	5W x 2	10W x 2	10W x 2
<b>Dimensioni (Lar x Pro x Alt)</b>			
Corpo	743,8 X 80,0 X 447,4 mm	874,3 X 80,8 X 530,7 mm	1012,8 X 92,9 X 602,3 mm
Con supporto	743,8 X 232,0 X 506,5 mm	874,3 X 291,3 X 577,2 mm	1012,8 X 300,0 X 651,7 mm
<b>Peso</b> (con supporto)	10,5 kg	15 kg	20,5 kg
<b>Caratteristiche ambientali</b>			
Temperatura di esercizio	Da 10 °C a 40 °C	Da 10 °C a 40 °C Da 10 % a 80 %, senza condensa	Da 10 °C a 40 °C
Umidità di esercizio	Da 10 % a 80 %, senza condensa	Da 10 % a 80 %, senza condensa	Da 10 % a 80 %, senza condensa
Temperatura di stoccaggio	Da -20 °C a 45 °C	Da -20 °C a 45 °C	Da -20 °C a 45 °C
Umidità di stoccaggio	Da 5 % a 95 %, senza condensa	Da 5 % a 95 %, senza condensa	Da 5 % a 95 %, senza condensa

Nome del modello	LE40S8	LE46S8
Dimensione schermo (Diagonale)	40 poll.	46 poll.
Consumo di energia	210 W	260 W
Risoluzione PC	1360 x 768 @ 60 Hz	1360 x 768 @ 60 Hz
<b>Audio</b>		
Uscita	10W x 2	10W x 2
<b>Dimensioni (Lar x Pro x Alt)</b>		
Corpo	1083,8 x 94,9 x 638,5 mm	1220,2 X 110,9 X 709,0 mm
Con supporto	1083,8 x 300,0 x 690,0 mm	1220,2 X 326,0 X 776,0 mm
<b>Peso</b> (con supporto)	21,5kg	29,8 kg
<b>Caratteristiche ambientali</b>		
Temperatura operativa	Da 10 °C a 40 °C	Da 10 °C a 40 °C
Umidità di esercizio	Da 10 % a 80 %, senza condensa	Da 10 % a 80 %, senza condensa
Temperatura di stoccaggio	Da -20 °C a 45 °C	Da -20 °C a 45 °C
Umidità di stoccaggio	Da 5 % a 95 %, senza condensa	Da 5 % a 95 %, senza condensa

### Supporto ruotabile (Sinistra / Destra) (LE32S8, LE37S8, LE40S8, LE46S8)

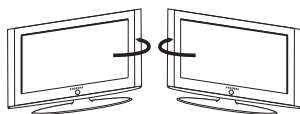

-20° ~ 20°

- Design e specifiche sono soggetti a modifiche senza preavviso.
- Questo prodotto è un'apparecchiatura digitale di Classe B.
- Per le specifiche elettriche, consultare l'etichetta apposta sul prodotto.

# Diagrammi a blocchi

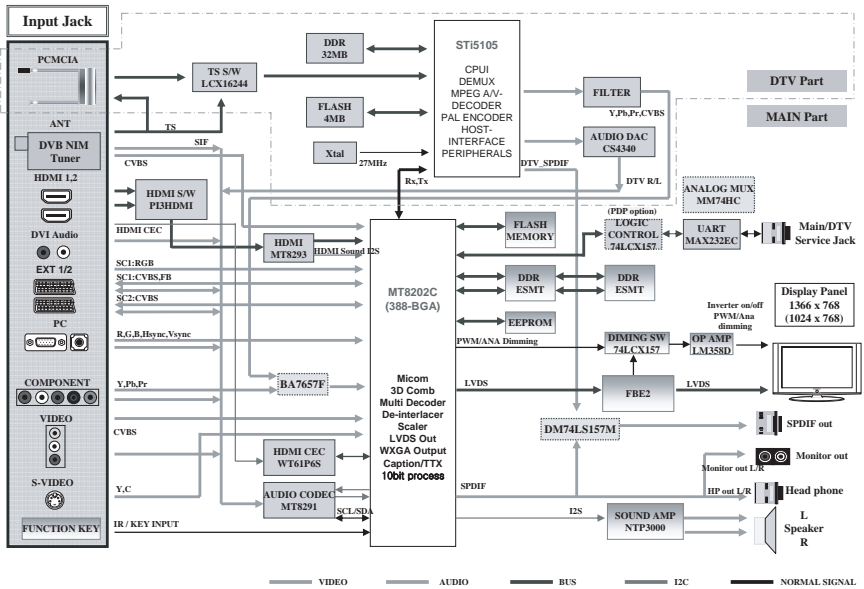





#### **Precauciones al mostrar en la pantalla una imagen fija**

La imagen fija puede causar daños permanentes en la pantalla del televisor.

- No deje una imagen fija en la pantalla LCD durante más de dos horas ya que se podría producir una retención de la imagen en la pantalla. Este fenómeno de retención de imágenes también se denomina "quemadura de pantalla". Para evitar que se produzca esa persistencia de la imagen, reduzca el nivel de luminosidad y de contraste de la pantalla cuando muestre imágenes fijas.
-  El uso del televisor LCD en formato 4:3 durante un tiempo prolongado puede dejar rastros de bordes en las partes izquierda, derecha y central de la pantalla debido a las diferencias en la emisión luminica de la pantalla. Reproducir un DVD o una videoconsola puede causar un efecto similar en la pantalla. La garantía no cubre estos daños.
- Ver imágenes fijas de videojuegos y PC durante más tiempo del indicado puede producir imágenes fantasma parciales. Para evitar este efecto, reduzca el 'brillo' y el 'contraste' cuando vea imágenes fijas.