

The Samsung logo, consisting of the word "SAMSUNG" in white, uppercase letters inside a blue oval shape.

SAMSUNG

SM-T900

Manuale dell'utente

Info sul manuale

Grazie per aver acquistato questo dispositivo Samsung. Le innovative e performanti tecnologie integrate in questo dispositivo vi permetteranno di accedere e sfruttare completamente i servizi web, tutti i tipi di contenuti multimediali e migliaia di applicazioni sia per il lavoro che per il tempo libero. Apprezzerete tutto questo grazie anche all'interfaccia utente appositamente studiata per questo dispositivo, che vi permetterà di controllarlo e gestirlo in modo intuitivo, semplice e veloce. Il presente manuale dell'utente è stato realizzato in modo specifico per offrirvi una guida delle funzioni e delle caratteristiche del dispositivo.

- Leggete il presente manuale prima di utilizzare il dispositivo per garantirne un uso sicuro e corretto.
- Le descrizioni si basano sulle impostazioni predefinite del dispositivo.
- Le immagini e le anteprime delle pagine utilizzate potrebbero variare nell'aspetto dal prodotto reale.
- I contenuti potrebbero variare dal prodotto finale, dal software fornito dal produttore o gestore telefonico e potrebbero essere modificati senza preavviso. Per la versione più recente del manuale, consultate il sito Web di Samsung www.samsung.com.
- L'utilizzo di contenuti (ad alta qualità) ad alto assorbimento di CPU e RAM incidono sulle prestazioni generali del dispositivo. Le applicazioni collegate al contenuto potrebbero non funzionare correttamente in base alle specifiche del dispositivo e all'ambiente in cui viene utilizzato.
- Le funzioni, i servizi e gli accessori disponibili potrebbero variare in base al dispositivo, alla versione software e al Paese.
- Le applicazioni e le relative funzioni potrebbero variare in base al Paese o alle specifiche hardware. Samsung non è responsabile per i problemi di prestazione causati dalle applicazioni di fornitori diversi da Samsung.
- Samsung non è responsabile per i problemi di prestazione o incompatibilità causati dalla modifica delle impostazioni di registro o del software del sistema operativo. Il tentativo di personalizzare il sistema operativo potrebbe causare il malfunzionamento del dispositivo o delle applicazioni.
- Il software, i suoni, gli sfondi, le immagini e gli altri contenuti multimediali forniti con il dispositivo sono concessi in licenza per uso limitato. L'estrazione e l'utilizzo di questi materiali per scopi commerciali o altri scopi costituisce una violazione delle leggi sul copyright. La piena responsabilità per l'utilizzo illegale dei multimedia spetta agli utenti.

- Le applicazioni predefinite fornite con il dispositivo sono soggette ad aggiornamenti e potrebbero non essere più supportate senza preavviso. Per informazioni relative alle applicazioni preinstallate sul dispositivo, contattate un centro di assistenza Samsung. Per le applicazioni installate da voi, contattate il vostro gestore telefonico.
- La modifica del sistema operativo del dispositivo o l'installazione di un software da fonti non ufficiali potrebbe causare il malfunzionamento del dispositivo e il danneggiamento o la perdita dei dati. Tali azioni costituiscono una violazione dell'accordo di licenza Samsung e annullano la garanzia.

Icone informative



Avvertenza: indica situazioni che potrebbero causare lesioni alle persone



Attenzione: indica situazioni che potrebbero causare danni al vostro dispositivo o ad altri apparecchi



Nota: indica note, suggerimenti per l'uso o informazioni aggiuntive

Copyright

Copyright © 2014 Samsung Electronics

Questa guida è protetta dalle leggi internazionali sul copyright.

Nessuna parte di questa guida può essere riprodotta, distribuita, tradotta o trasmessa in alcuna forma o tramite alcun mezzo, elettronico o meccanico, compresi fotocopie, registrazione o salvataggio in qualsiasi archivio di informazioni o sistema di recupero, senza previa autorizzazione scritta da parte di Samsung Electronics.

Marchi commerciali

- SAMSUNG e il logo SAMSUNG sono marchi commerciali registrati di Samsung Electronics.
- Bluetooth® è un marchio depositato in tutto il mondo di Bluetooth SIG, Inc.
- Wi-Fi®, Wi-Fi Protected Setup™, Wi-Fi CERTIFIED Passpoint™, Wi-Fi Direct™, Wi-Fi CERTIFIED™ e il logo Wi-Fi sono marchi commerciali registrati di Wi-Fi Alliance.
- Tutti gli altri marchi e diritti d'autore sono proprietà dei rispettivi proprietari.

Sommario

Operazioni preliminari

- 7 Componenti del dispositivo
- 8 Tasti
- 9 Contenuto della confezione
- 10 Caricamento della batteria
- 12 Inserimento di una scheda di memoria
- 14 Accensione o spegnimento del dispositivo
- 15 Corretta impugnatura del dispositivo
- 15 Blocco o sblocco del dispositivo
- 15 Regolazione del volume
- 15 Attivazione della Modalità silenziosa

Operazioni di base

- 16 Icone
- 17 Utilizzo del touch screen
- 20 Movimenti di controllo
- 22 Movimenti del palmo
- 23 Pausa intelligente
- 23 Uso del Multischermo
- 29 Notifiche
- 30 Schermata Home
- 36 Menu Applicazioni
- 37 Utilizzo delle applicazioni
- 38 Guida
- 38 Inserimento del testo
- 40 Connessione a una rete Wi-Fi

- 42 Impostazione degli account
- 42 Configurazione dei profili utente
- 43 Trasferimento dei file
- 45 Protezione del dispositivo
- 46 Aggiornamento del dispositivo

Comunicazione

- 48 Rubrica
- 52 E-mail
- 54 Google Mail
- 56 Hangout
- 56 Google+
- 57 Foto
- 57 Twitter

Web e connessioni

- 58 Internet
- 59 Chrome
- 60 Bluetooth
- 61 Screen Mirroring
- 62 e-Meeting
- 68 WebEx
- 75 Remote PC
- 81 SideSync 3.0
- 87 WatchON

Multimedia

- 88 Musica
- 90 Fotocamera
- 97 Galleria
- 101 Video
- 102 YouTube
- 103 Flipboard
- 103 Businessweek+
- 103 NYTimes
- 104 SketchBook for Galaxy

Store, Hub applicazioni e contenuti

- 105 Play Store
- 106 Samsung Apps
- 106 Play Books
- 107 Play Movies & TV
- 107 Play Music
- 107 Play Games
- 107 Play Edicola

Utilità

- 108 S Note
- 113 Calendario
- 115 Dropbox
- 115 Cloud
- 116 Drive
- 116 Hancorn Viewer
- 119 Sveglia
- 120 Fusi orari
- 121 Calcolatrice
- 121 S Voice
- 122 S Finder

- 122 Google
- 123 Ricerca vocale
- 123 Archivio
- 125 Download
- 126 Evernote
- 126 KNOX

Navigazione e Luoghi

- 127 Maps

Impostazioni

- 128 Menu Impostazioni
- 128 Connessioni
- 131 Dispositivo
- 136 Controlli
- 140 Generale
- 144 Impostazioni Google

Risoluzione dei problemi

Operazioni preliminari



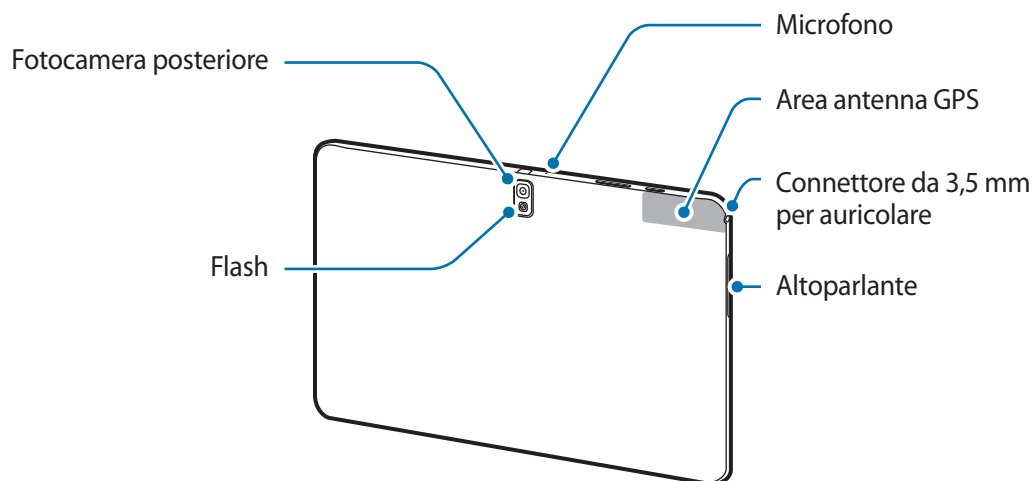
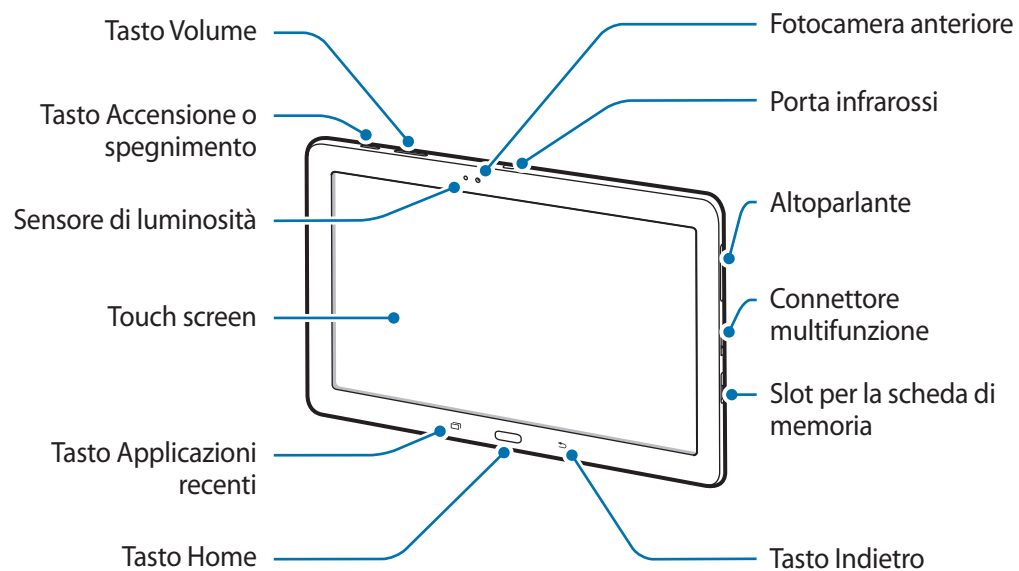

Componenti del dispositivo





- Non coprite l'area dell'antenna con le mani o con altri oggetti, per non causare problemi di connettività e influire sul consumo della batteria.
- Non utilizzate alcuna pellicola protettiva. Questa potrebbe causare malfunzionamenti del sensore.
- Non esponete il touch screen a contatto con l'acqua. Il touch screen potrebbe non funzionare correttamente in presenza di umidità o se esposto ad acqua.

Tasti

Tasto	Funzione
 Accensione o spegnimento	<ul style="list-style-type: none"> • Tenete premuto per accendere o spegnere il dispositivo. • Tenete premuto per più di 7 secondi per riavviare il dispositivo in caso di blocchi o rallentamenti. • Premete per bloccare o sbloccare il touch screen. Il dispositivo si bloccherà quando il touch screen sarà spento.
 Applicazioni recenti	<ul style="list-style-type: none"> • Toccate per aprire l'elenco delle applicazioni che avete utilizzato di recente.
 Home	<ul style="list-style-type: none"> • Premete per tornare alla schermata Home. • Tenete premuto sulla schermata Home per avviare la ricerca con Google.
 Indietro	<ul style="list-style-type: none"> • Toccate per tornare alla schermata precedente.
 Volume	<ul style="list-style-type: none"> • Premete per regolare il volume del dispositivo.

Contenuto della confezione

Accertatevi che nella confezione siano presenti i seguenti elementi:

- Dispositivo
- Guida di riferimento rapido



- I servizi, gli elementi forniti e gli accessori disponibili potrebbero variare in base al Paese.
- Gli elementi forniti sono stati creati soltanto per il presente dispositivo e potrebbero non essere compatibili con altri dispositivi.
- I componenti e le specifiche del dispositivo sono soggette a modifiche senza preavviso.
- Potrete acquistare accessori aggiuntivi dal rivenditore Samsung di zona. Accertatevi che siano compatibili con il dispositivo prima di acquistarli.
- Altri accessori potrebbero non essere compatibili con il dispositivo.
- Utilizzate solo accessori approvati da Samsung. La garanzia non copre i malfunzionamenti dovuti all'utilizzo di accessori non approvati.
- La disponibilità di tutti gli accessori potrebbe variare in base al Paese o al gestore telefonico. Per maggiori informazioni sugli accessori disponibili, fate riferimento al sito Web di Samsung.

Caricamento della batteria

Caricate la batteria del dispositivo con il caricabatteria, prima di utilizzarlo per la prima volta.



Utilizzate solo caricabatteria, batterie e cavi dati approvati da Samsung. Caricabatteria o cavi non approvati potrebbero provocare l'esplosione della batteria o danneggiare il dispositivo.



- Quando la carica della batteria è scarsa, l'icona della batteria compare vuota.
- Quando la batteria sarà completamente scarica, non potrete accendere il dispositivo immediatamente, anche con il caricabatteria collegato. Lasciate caricare la batteria scarica per alcuni minuti prima di accendere il dispositivo.
- Qualora utilizzaste più applicazioni contemporaneamente, o qualora utilizzaste applicazioni che necessitano di connettersi ad un altro dispositivo, la batteria si consumerà più velocemente. Si consiglia l'utilizzo delle applicazioni che richiedono una connessione di rete, quando la batteria è completamente carica per evitare il rischio di interruzioni.

Caricamento con caricabatteria

Collegate il cavo USB all'alimentatore USB, quindi collegate l'altra estremità del cavo USB al connettore multifunzione.

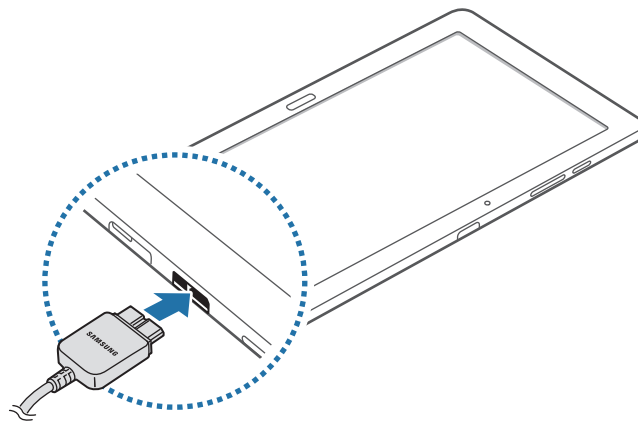

Il collegamento errato del caricabatteria potrebbe causare gravi danni al dispositivo. I danni causati da un uso improprio non sono coperti dalla garanzia.



- Durante il caricamento potrete utilizzare il dispositivo, ma la batteria verrà caricata più lentamente.
- In caso di alimentazione discontinua durante la carica, il touch screen potrebbe non funzionare correttamente. In questo caso, scollegate il caricabatteria dal dispositivo.
- Durante il caricamento il dispositivo potrebbe surriscaldarsi. Ciò è normale e non dovrebbe influire sulla durata o sulle prestazioni del dispositivo. Se la batteria dovesse scaldarsi più del solito, il caricabatteria potrebbe interrompere il caricamento.
- Qualora la batteria non si ricaricasse correttamente, dovrete portare il dispositivo e il caricabatteria presso un centro di assistenza Samsung.

Quando la batteria è carica, scollegate il dispositivo dal caricabatteria. Scollegate prima il caricabatteria dal dispositivo e poi l'alimentatore dalla presa di corrente.



Quando la batteria è carica, scollegate il caricabatteria dalla presa della corrente. Il caricabatteria non è dotato di interruttore, pertanto dovete scollegarlo dalla presa di corrente quando non è in uso per evitare di consumare energia. Durante la carica, il caricabatteria dovrebbe rimanere vicino alla presa di corrente ed essere facilmente accessibile.

Stato caricamento della batteria

Quando caricate la batteria a dispositivo spento, la seguente icona compare per indicarvi il livello di carica corrente della batteria:



In carica



Carica completa

Riduzione del consumo di batteria

Il dispositivo fornisce delle opzioni che vi aiutano a risparmiare l'energia della batteria. Personalizzando queste opzioni e disattivando le funzioni attive in background, la durata della batteria del dispositivo aumenta:

- Quando non utilizzate il dispositivo, passate alla modalità standby premendo il tasto Accensione o spegnimento.
- Chiudete le applicazioni che non vi servono più utilizzando Gestione attività.
- Disattivate il Bluetooth quando non lo usate.
- Disattivate la connessione Wi-Fi quando non la usate.
- Disattivate la sincronizzazione automatica delle applicazioni, se non necessaria.
- Riducete il tempo di illuminazione dello schermo.
- Regolate la luminosità dello schermo.

Inserimento di una scheda di memoria

Il dispositivo supporta schede di memoria con capacità massima di 64 GB. Alcune schede di memoria potrebbero non essere compatibili con il dispositivo, in base al produttore e al tipo di scheda di memoria.



- Alcune schede di memoria potrebbero non essere compatibili con il dispositivo. L'utilizzo di una scheda di memoria non compatibile potrebbe danneggiare il dispositivo, la scheda di memoria o i dati memorizzati.
- Per evitare di danneggiare il dispositivo, inserite la scheda di memoria nel verso corretto.



- Il dispositivo supporta i file system FAT ed exFAT per schede di memoria. Qualora inserite una scheda formattata con un file system diverso, il dispositivo vi richiederà di riformattare la scheda di memoria.
- Scritture e cancellature frequenti potrebbero influire negativamente sulla durata della scheda di memoria.
- Dopo aver inserito una scheda di memoria nel dispositivo, la directory della scheda di memoria compare nella cartella **SD Memory card**.

- 1 Aprite il coperchio dello slot della scheda di memoria.
- 2 Inserite la scheda di memoria con i contatti dorati rivolti verso il basso.
- 3 Spingete la scheda di memoria verso l'interno dello slot fino a farla bloccare in sede.

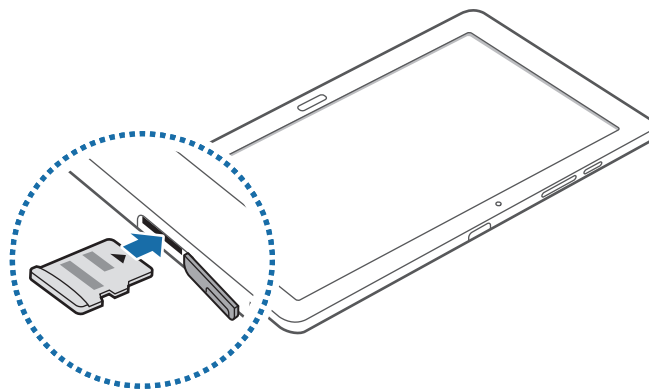

- 4 Chiudete il coperchio dello slot della scheda di memoria.

Rimozione della scheda di memoria

Prima di rimuovere la scheda di memoria, disattivatela per una rimozione sicura. Nella schermata Home, toccate  → **Impostazioni** → **Generale** → **Memoria** → **Smonta scheda SD**.

- 1 Aprite il coperchio dello slot della scheda di memoria.
- 2 Spingete la scheda di memoria verso l'interno e rilasciatela, quindi estraetela dallo slot.
- 3 Chiudete il coperchio dello slot della scheda di memoria.



Non rimuovete la scheda di memoria durante il trasferimento dei dati, per non perdere o danneggiare i dati e per non danneggiare la scheda di memoria o il dispositivo. Samsung non è responsabile per la perdita dei dati, derivante da un utilizzo improprio di una scheda di memoria danneggiata.

Formattazione della scheda di memoria

Una scheda di memoria formattata su un computer potrebbe non essere compatibile con il dispositivo. Formattate la scheda di memoria direttamente nel dispositivo.

Nella schermata Home, toccate  → **Impostazioni** → **Generale** → **Memoria** → **Formatta scheda SD** → **Formatta scheda SD** → **Elimina tutto**.



Prima di formattare la scheda di memoria, ricordate di effettuare un backup di tutte le informazioni importanti memorizzate sul dispositivo. La garanzia del produttore non copre la perdita dei dati derivante dalle azioni dell'utente.

Accensione o spegnimento del dispositivo

Quando accendete il dispositivo per la prima volta, seguite le istruzioni visualizzate per configurarlo.

Tenete premuto il tasto Accensione o spegnimento per qualche secondo per accendere il dispositivo.

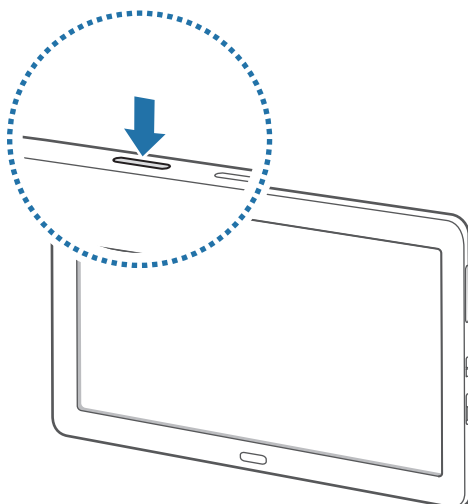

- Attenetevi a tutte le avvertenze e le indicazioni specificate dal personale autorizzato quando vi trovate in aree in cui l'utilizzo dei dispositivi senza fili è limitato, come ad esempio sugli aeroplani e negli ospedali.
- Tenete premuto il tasto Accensione o spegnimento e toccate **Modalità offline** per disattivare tutte le connessioni di rete.

Per spegnere il dispositivo, tenete premuto il tasto Accensione o spegnimento, quindi toccate **Spegni**.

Corretta impugnatura del dispositivo

Non coprite l'area dell'antenna con le mani o con altri oggetti, per non causare problemi di connettività e influire sul consumo della batteria.

Blocco o sblocco del dispositivo

Bloccate il touch screen, quando non lo state utilizzando, per evitare operazioni indesiderate. Premendo il tasto Accensione o spegnimento, il touch screen si spegne e il dispositivo entra nella modalità di blocco. Il touch screen si spegnerà automaticamente quando non verrà utilizzato per un certo periodo di tempo.

Per sbloccare il touch screen, premete il tasto Accensione o spegnimento oppure il tasto Home quando il touch screen è spento, quindi toccate un punto qualsiasi sul touch screen e muovete velocemente il dito in qualsiasi direzione.

Regolazione del volume

Premete il tasto Volume a sinistra o destra per regolare il volume della suoneria o il volume durante la riproduzione di musica o video.

Attivazione della Modalità silenziosa













Utilizzate uno dei seguenti metodi:

- Tenete premuto il tasto Volume a sinistra fino a passare alla Modalità silenziosa.
- Tenete premuto il tasto Accensione o spegnimento, quindi toccate **Silenzioso** oppure **Vibrazione**.
- Aprite il pannello delle notifiche nella parte superiore del touch screen, quindi toccate **Suono** oppure **Vibrazione**.

Operazioni di base

Icone

Le icone visualizzate nella parte superiore del touch screen forniscono informazioni sullo stato del dispositivo. Le icone più comuni sono riportate nella seguente tabella.

Icona	Significato
	Rete Wi-Fi connessa
	Bluetooth attivato
	Sensore GPS attivato
	Schermo Intelligente attivato
	Sincronizzazione in corso
	Collegato a un computer
	Sveglia attivata
	Modalità silenziosa attivata
	Modalità vibrazione attivata
	Modalità offline attivata
	Errore o richiesta di verifica
	Livello di carica della batteria

Utilizzo del touch screen

Utilizzate soltanto le dita per interagire con il touch screen.



- Evitate che il touch screen entri in contatto con altri dispositivi elettrici. Le scariche elettrostatiche potrebbero causare il malfunzionamento del touch screen.
- Per evitare di danneggiare il touch screen, non toccatelo con oggetti appuntiti e non esercitate eccessiva pressione con le dita.



- Il dispositivo potrebbe non riconoscere l'input tattile in prossimità del bordo dello schermo, al di fuori dell'area dell'input tattile.
- Se il touch screen non venisse utilizzato per molto tempo, potrebbero comparire immagini residue (burn-in dello schermo) o mosse. Spegnete il touch screen quando non utilizzate il dispositivo.

Interazione con il touch screen

Toccare

Per aprire un'applicazione, selezionare un elemento dal menu, premere un tasto visualizzato o per inserire un carattere utilizzando la tastiera su schermo, toccate con un dito.

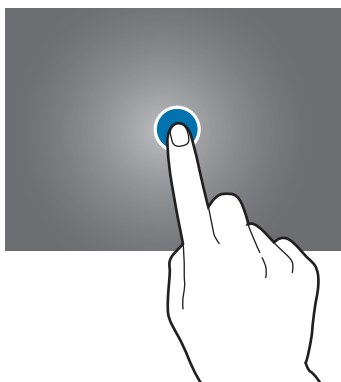

Tenere premuto

Toccate un elemento e tenetelo premuto per più di 2 secondi per accedere alle opzioni disponibili.

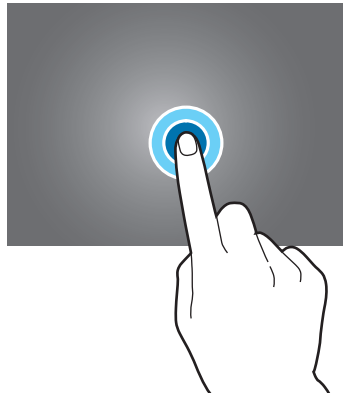

Trascinare

Per spostare un'icona, una miniatura o visualizzare in anteprima uno spazio disponibile nelle pagine della schermata Home, tenete premuta l'icona e trascinatela sulla posizione di destinazione.

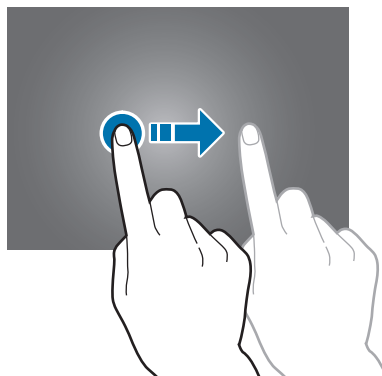

Toccare due volte

Tocate due volte una pagina Web o un'immagine per aumentare lo zoom su una parte. Tocate nuovamente due volte per tornare alla dimensione iniziale.

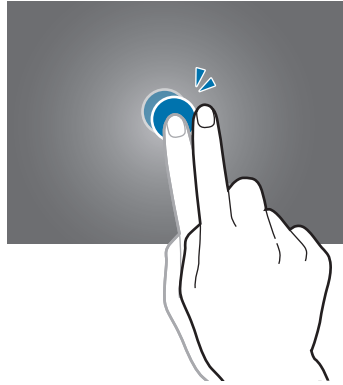

Scorrere

Scorrete il dito nella schermata Home o nel menu Applicazioni per visualizzare un'altra pagina. Scorrete il dito verso l'alto o verso il basso per spostarsi su una pagina Web o un elenco, come la rubrica.

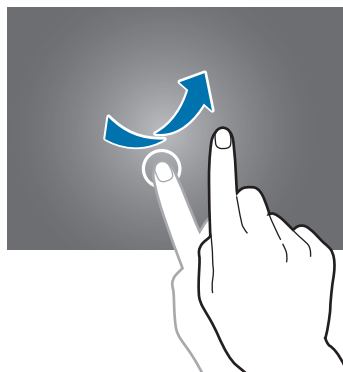

Allontanare due dita

Allontanare due dita su una pagina Web, una mappa o un'immagine per ingrandirne una parte. Avvicinate le dita per ridurre.

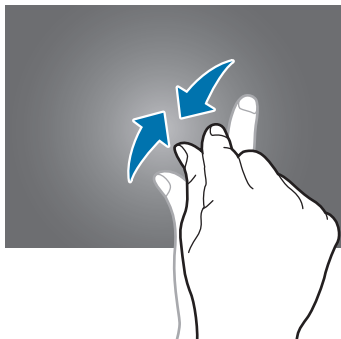

Movimenti di controllo

Potete controllare il dispositivo con semplici movimenti.

Prima di utilizzare i movimenti, accertatevi che tale funzione sia attiva sul dispositivo. Nella schermata Home, toccate  → **Impostazioni** → **Controlli** → **Movimenti**, quindi trascinate il cursore **Movimenti** verso destra.



Lo scuotimento eccessivo o l'urto del dispositivo potrebbe causare comandi involontari. Eseguite i movimenti in modo controllato.

Rotazione dello schermo

Molte applicazioni possono essere visualizzate sia in verticale che in orizzontale. Ruotando il dispositivo, l'applicazione si adatterà automaticamente al nuovo orientamento dello schermo.

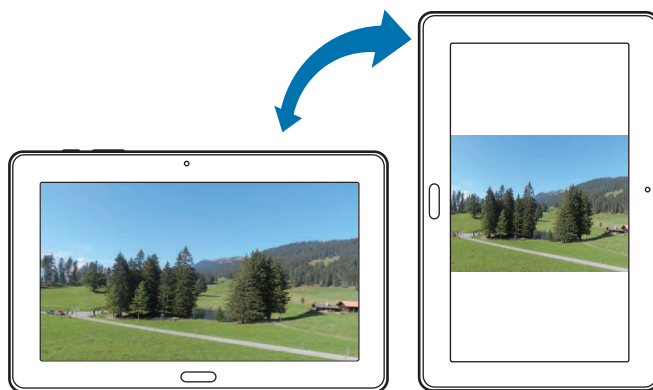

Per disabilitare la rotazione automatica dello schermo, aprite il pannello delle notifiche e deselezionate **Rotazione schermo**.



- Alcune applicazioni possono essere visualizzate solo in verticale o solo in orizzontale.
- Alcune applicazioni potrebbero essere visualizzate in maniera differente in base all'orientamento.

Panoramica per sfogliare

Quando lo zoom è aumentato su un'immagine, tenete premuto un punto sul touch screen, quindi muovete il dispositivo in qualsiasi direzione per spostarvi sull'immagine.

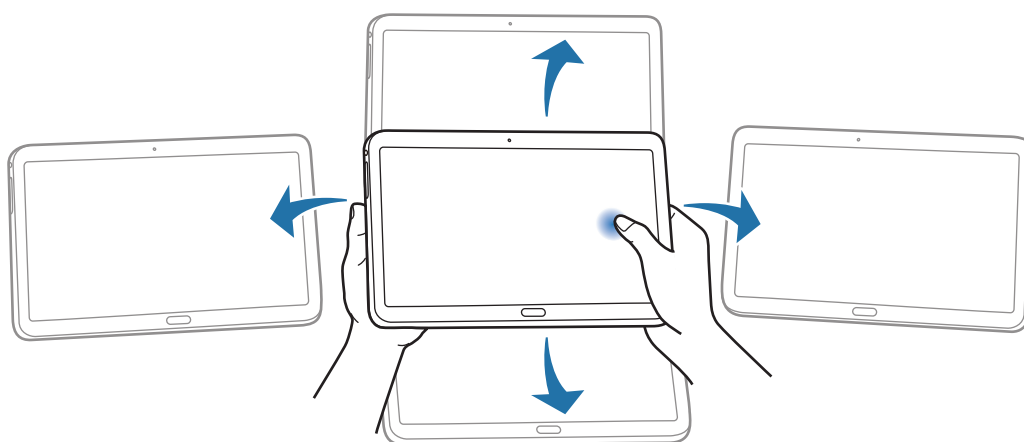

Inclinare

Tenete premuti due punti sul touch screen, quindi inclinate il dispositivo indietro e in avanti per aumentare o diminuire lo zoom.

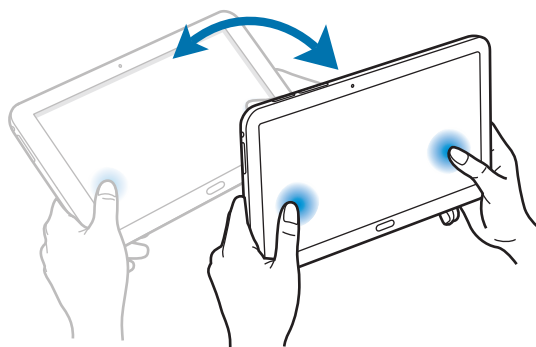

Movimenti del palmo

Muovete il palmo della mano per controllare il dispositivo toccando il touch screen.

Prima di utilizzare i movimenti, accertatevi che la funzione movimento con il palmo sia attiva. Nella schermata Home, toccate  → **Impostazioni** → **Controlli** → **Movimento palmo**, quindi trascinate il cursore **Movimento palmo** verso destra.

Passare la mano

Passate il lato della mano sul touch screen per catturare la schermata corrente. L'immagine verrà salvata in **Galleria** → **Screenshots**. Durante l'utilizzo di alcune applicazioni non potrete catturare la schermata corrente.

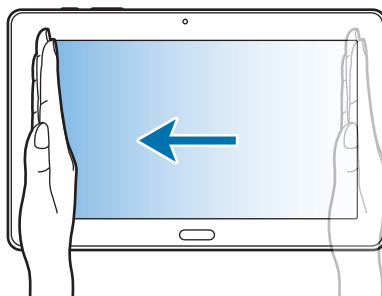

Coprire

Coprite il touch screen con un palmo per sospendere la riproduzione multimediale.

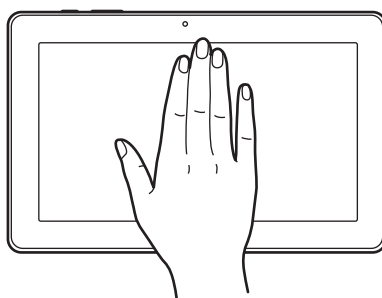

Pausa intelligente

Utilizzate questa funzione per mettere in pausa i video quando allontanate lo sguardo dallo schermo.

Nella schermata Home, toccate  → **Impostazioni** → **Controlli** → **Schermo Intelligente**, quindi selezionate **Pausa Intelligente**.

Durante la riproduzione di un video, distogliete lo sguardo dal video per metterlo in pausa. Per riprendere la riproduzione, guardate di nuovo lo schermo.

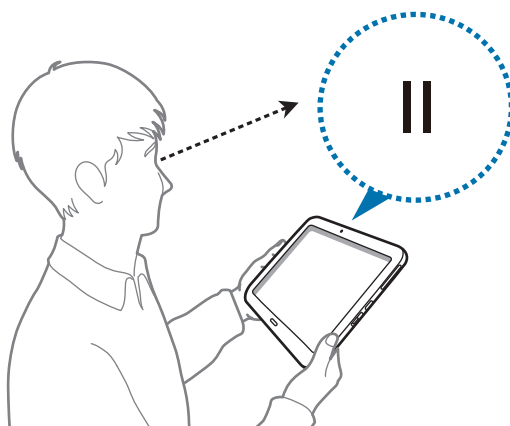

Uso del Multischermo

Utilizzate questa funzione per eseguire contemporaneamente più applicazioni sullo schermo.



- Potete eseguire soltanto le applicazioni dalla barra Multischermo.
- La disponibilità di questa funzione potrebbe variare in base al Paese o al gestore telefonico.

Per utilizzare il Multischermo, nella schermata Home, toccate  → **Impostazioni** → **Dispositivo** → **Multischermo**, quindi trascinate il cursore **Multischermo** verso destra.

Potete utilizzare due tipi di Multischermo.

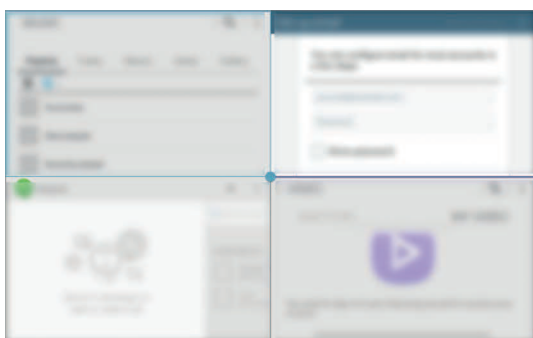

<Multischermo con schermata suddivisa>

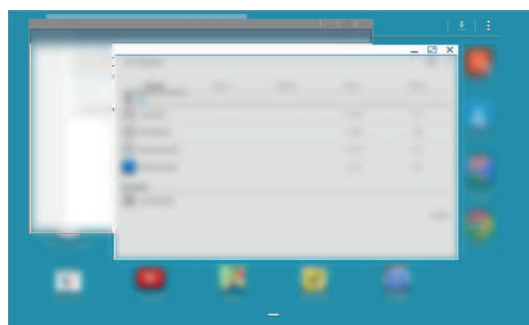

<Multischermo pop-up>

Utilizzo di un Multischermo con schermo suddiviso

Utilizzate questa funzione per eseguire le applicazioni in uno schermo suddiviso.



Potete eseguire fino a quattro applicazioni sullo schermo contemporaneamente.

Avvio di applicazioni in un Multischermo con schermo suddiviso

- 1 Trascinate il dito dal bordo destro dello schermo verso il centro dello schermo. In alternativa, tenete premuto ↶.

La barra Multischermo comparirà a destra dello schermo.

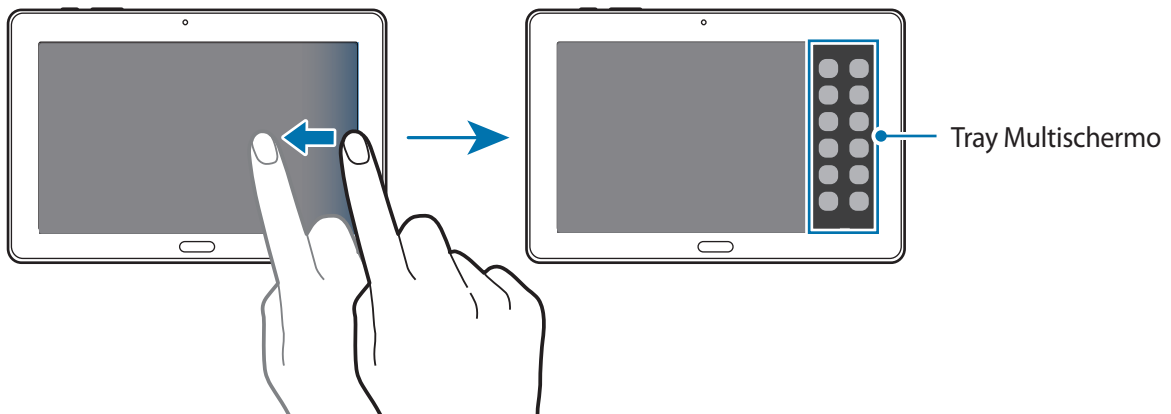

- 2 Tenete premuta l'icona di un'applicazione sulla barra Multischermo, quindi trascinatela sulla schermata.

Rilasciate l'icona dell'applicazione quando lo schermo diventa blu.

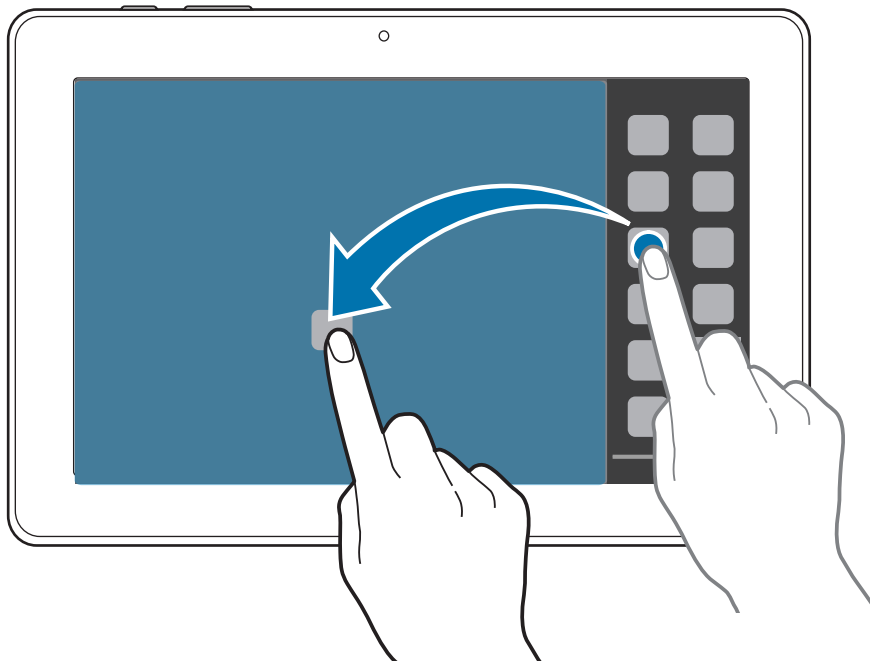

- 3 Tenete premuta l'icona di un'altra applicazione sulla barra Multischermo, quindi trascinatela in una nuova posizione.



Potete avviare la stessa applicazione in una schermata separata contemporaneamente. Solo le applicazioni con  accanto alla relativa icona supportano questa funzione.

Condivisione di contenuti tra le applicazioni

Potete facilmente condividere contenuti tra le applicazioni, come **E-mail** e **Internet**, trascinandoli e rilasciandoli.



Alcune applicazioni non possono supportare questa funzione.

1 Avviate **E-mail** e **Internet** in un Multischermo con schermo suddiviso.

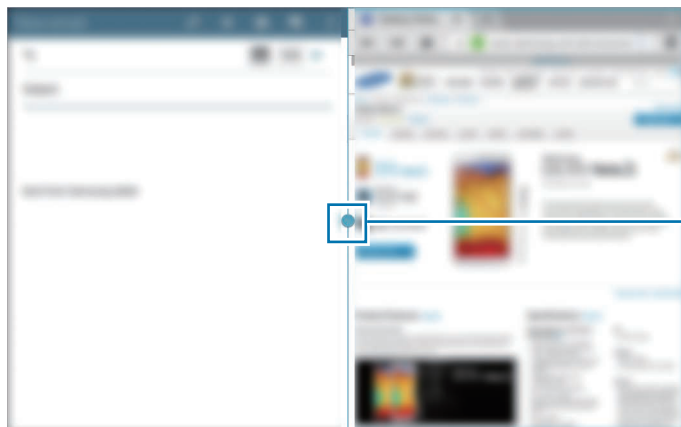

Consente di accedere alle opzioni Multischermo

2 Toccate il cerchio tra le finestre delle applicazioni, quindi toccate



Tocate il cerchio tra le finestre delle applicazioni per accedere alle seguenti opzioni:

- : consente di aprire nella finestra selezionata un elenco delle applicazioni usate di recente.
- : consente di scambiare la posizione alle applicazioni Multischermo.
- : consente di condividere elementi come immagini, testi o link tra le finestre delle applicazioni trascinandoli e rilasciandoli.
- : consente di ingrandire la finestra.
- : consente di chiudere l'applicazione.

- 3 Tenete premuto un elemento nella finestra internet e trascinatelo in una posizione nella finestra E-mail.

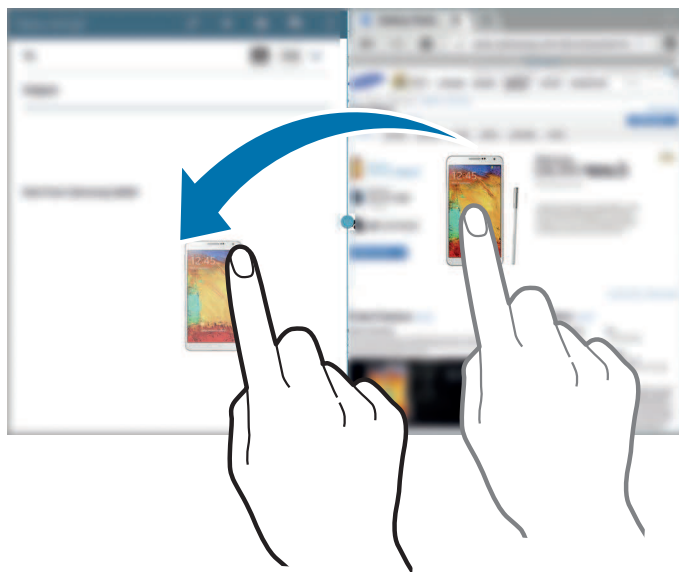

Creazione di una combinazione Multischermo

Utilizzate questa funzione per salvare le applicazioni Multischermo in esecuzione come combinazione.

- 1 Avviate più applicazioni in un Multischermo con schermo suddiviso.
- 2 Aprite la barra Multischermo e toccate **≡** → **Crea**.
- 3 Inserite un titolo e toccate **OK**.

La combinazione Multischermo in esecuzione viene aggiunta alla barra Multischermo.

Per avviare le applicazioni utilizzando una combinazione salvata, selezionate la combinazione dalla barra Multischermo.

Utilizzo di un Multischermo pop-up

Utilizzate questa funzione per avviare le applicazioni in finestre pop-up.

- 1 Trascinate il dito dal bordo destro dello schermo verso il centro dello schermo. In alternativa, tenete premuto ↻.

La barra Multischermo comparirà a destra dello schermo.

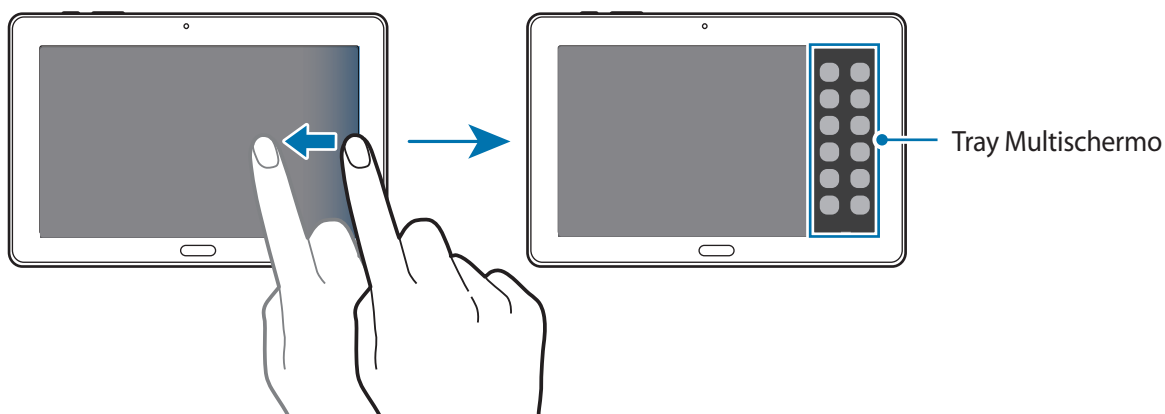

- 2 Toccate l'icona di un'applicazione nella barra Multischermo.
Sullo schermo compare una finestra pop-up.

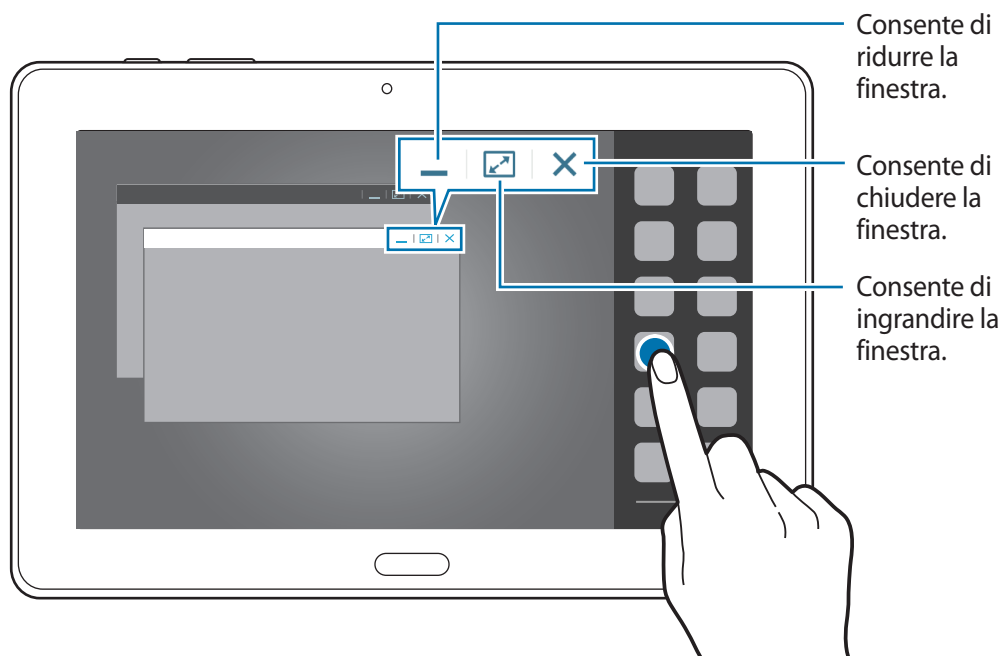

Potete avviare la stessa applicazione in più finestre pop-up contemporaneamente. Solo le applicazioni con ◀ accanto alla relativa icona supportano questa funzione.

Notifiche



Le icone di notifica compaiono sulla barra di stato nella parte superiore del touch screen per segnalarvi nuovi messaggi, eventi del calendario, stato del dispositivo e altre informazioni. Trascinate verso il basso la barra per aprire il pannello delle notifiche. Scorrete l'elenco per visualizzare tutte le notifiche. Per chiudere il pannello delle notifiche, trascinate la barra dal basso verso l'alto.

Dal pannello delle notifiche, potete visualizzare le impostazioni correnti del dispositivo. Trascinate verso il basso dalla barra di stato, quindi toccate  per utilizzare le seguenti opzioni:

- **Wi-Fi:** consente di attivare o disattivare la connessione Wi-Fi.
- **GPS:** consente di attivare o disattivare il sensore GPS.
- **Suono:** consente di attivare o disattivare la modalità silenziosa. Potete attivare la vibrazione o silenziare i toni del dispositivo nella modalità silenziosa.
- **Rotazione schermo:** consente o impedisce la rotazione della schermata quando ruotate il dispositivo.
- **Bluetooth:** consente di attivare o disattivare il Bluetooth.
- **Modal. lettura:** consente di attivare o disattivare la Modalità di lettura. Nella Modalità di lettura, il dispositivo ottimizza lo schermo per la lettura in specifiche applicazioni. Per selezionare con quali applicazioni utilizzarla, toccate **Impostazioni** → **Dispositivo** → **Schermo** → **Modalità lettura**.
- **Modalità blocco:** consente di attivare o disattivare la modalità di blocco. Nella modalità di blocco, il dispositivo blocca le notifiche. Per selezionare le notifiche da bloccare, toccate **Impostazioni** → **Dispositivo** → **Modalità di blocco**.
- **Risparmio energia:** consente di attivare o disattivare la modalità Risparmio energetico.
- **Multi schermo:** consente di utilizzare più applicazioni contemporaneamente.
- **Screen Mirroring:** consente di attivare o disattivare la funzione di condivisione dello schermo.
- **Standby Intell.:** consente di attivare o disattivare lo Standby intelligente.
- **Pausa Intell.:** consente di attivare o disattivare la funzione Pausa Intelligente.
- **Sincroniz.:** consente di attivare o disattivare la sincronizzazione automatica delle applicazioni.
- **Modalità offline:** consente di attivare o disattivare la modalità offline.



Le opzioni disponibili potrebbero variare in base al Paese o al gestore telefonico.

Per riorganizzare le opzioni sul pannello delle notifiche, aprire il pannello delle notifiche, toccare  → , tenete premuto un elemento, quindi trascinate l'elemento in un'altra posizione.

Schermata Home

Dalla schermata Home potete accedere a tutte le funzioni del dispositivo.

La schermata Home ha due diversi tipi di pannelli. Il pannello della schermata Home Classica mostra i collegamenti ad applicazioni e widget e il pannello della schermata Home Contenuti mostra i widget Contenuti.

La schermata Home è costituita da più pagine. Per visualizzare altre pagine, scorrete a sinistra o destra.

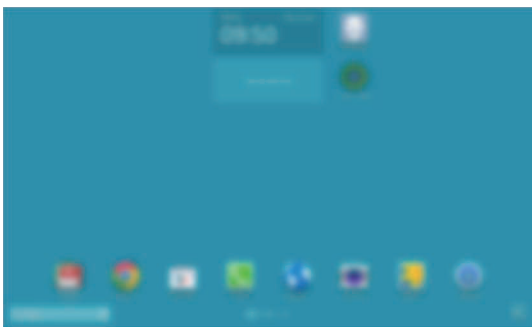

<Schermata Home Classica>

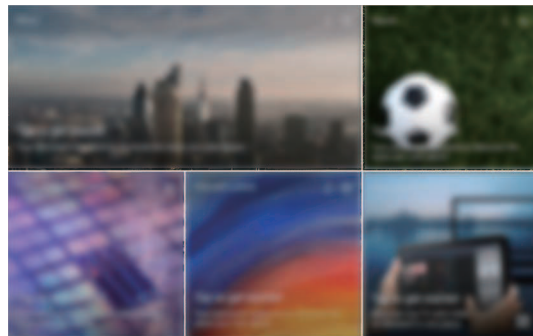

<Schermata Home Contenuti>

Visualizzazione di tutte le applicazioni

Nella schermata Home, toccate  per visualizzare tutte le applicazioni.

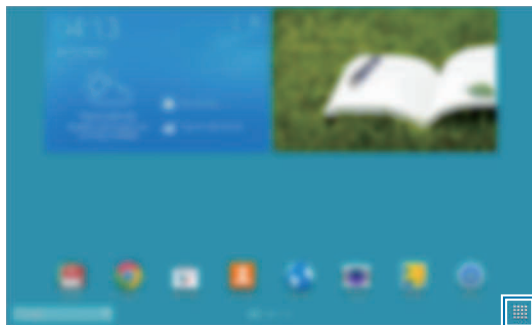

<Schermata Home>

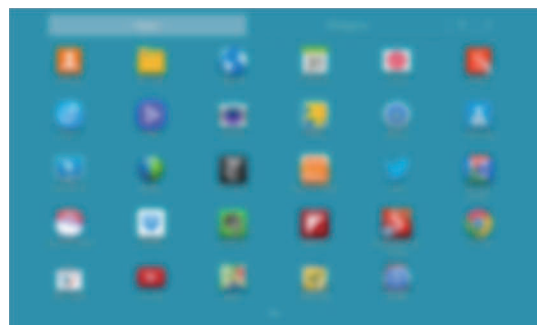

<Menu Applicazioni>

Per tornare alla schermata Home, premete il tasto Home.

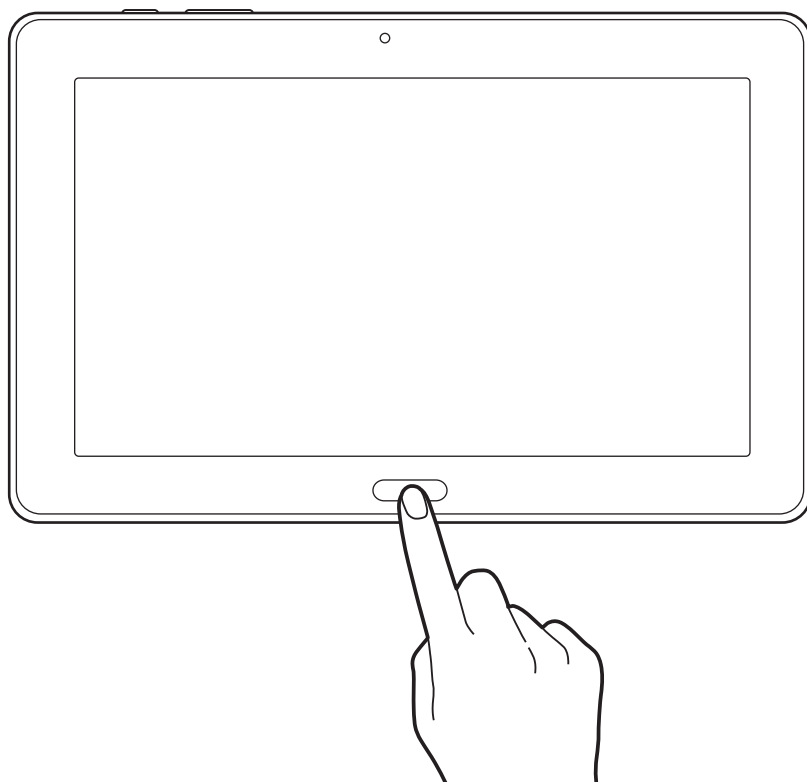

Utilizzo della schermata Home Classica

La schermata Home Classica visualizza icone informative, widget, collegamenti alle applicazioni ed altro.

Aggiunta di un elemento

- 1 Toccate  nella schermata Home.
- 2 Tenete premuto un elemento dalla scheda **Appl.** o **Widget** e trascinatelo nella posizione desiderata.

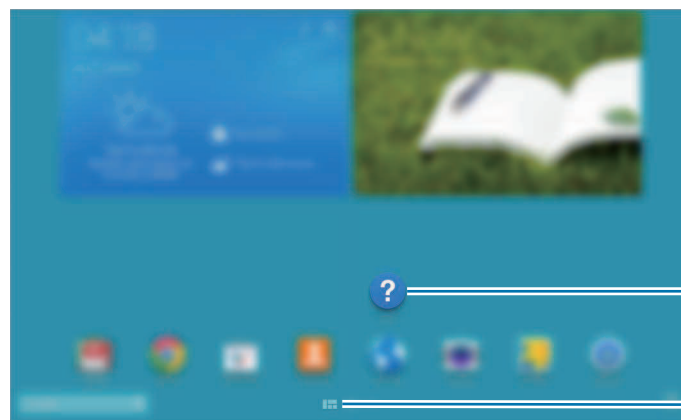

Icona aggiunta

Consente di passare alla schermata Home di Contenuti.

Aggiunta o rimozione di un pannello della schermata Home Classica

1 Avvicinate le dita nella schermata Home Classica.

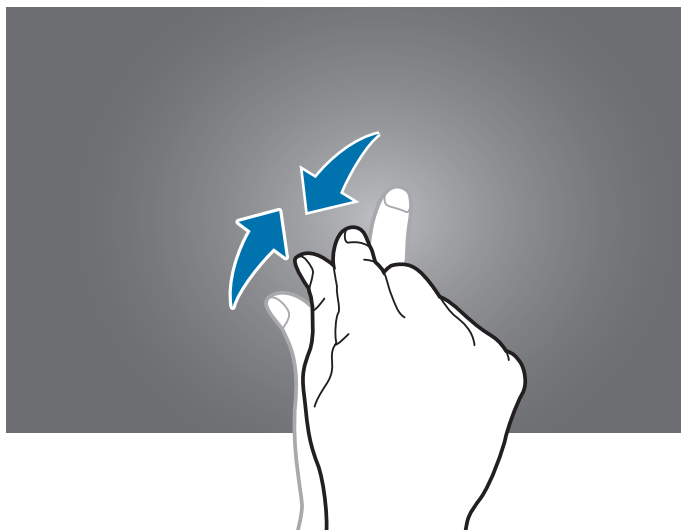

2 Toccate  per aggiungere un pannello.

Per rimuovere un pannello, tenete premuto un pannello e trascinatelo sul cestino nella parte superiore dello schermo.

Impostazione dello sfondo

Impostate un'immagine o una foto memorizzata nel dispositivo come sfondo per la schermata Home Classica.

Tenete premuta un'area vuota nella schermata Home Classica, toccate **Schermata Home**, quindi selezionate una delle seguenti opzioni:

- **Galleria:** consente di impostare come sfondo le foto scattate con la fotocamera del dispositivo o le immagini scaricate da internet.
- **Sfondi animati:** consente di impostare uno sfondo animato.
- **Foto:** consente di vedere le immagini in **Foto**.
- **Sfondi:** consente di impostare uno sfondo.

Selezionate un'immagine, ridimensionate la cornice se necessario, quindi impostatelo come sfondo.

Utilizzo della schermata Home Contenuti

La schermata Home Contenuti visualizza i widget Contenuti. Potete accedere a un'applicazione direttamente selezionando un widget Contenuti sulla schermata Home Contenuti.

Aggiunta di un widget o di un pannello

- 1 Avvicinate le dita nella schermata Home Contenuti.

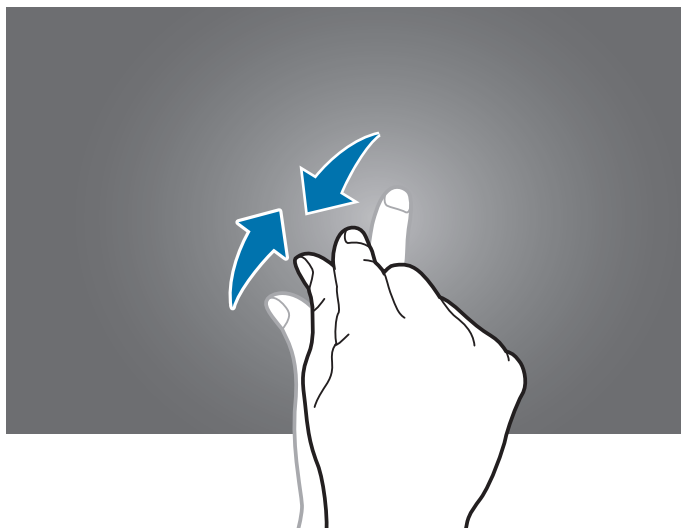

- 2 Nella schermata Widget, selezionate un pannello da modificare o toccate  per creare un nuovo pannello (1). Selezionate i widget da aggiungere al pannello dal riquadro inferiore dello schermo (2).

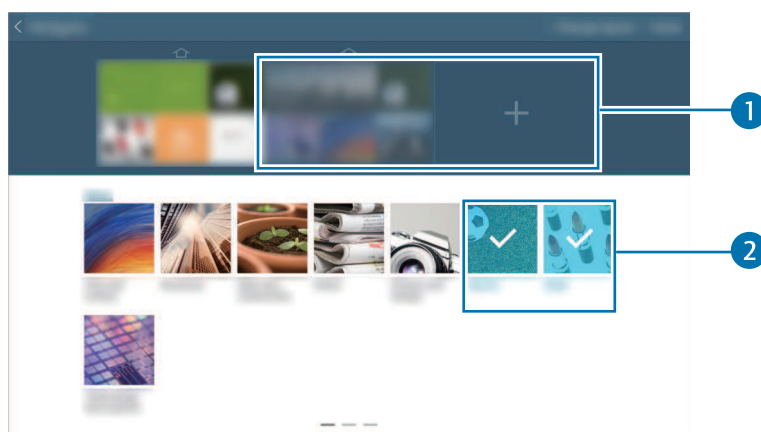

Scorrete verso sinistra o destra sul riquadro inferiore dello schermo per visualizzare altri widget.

3 Toccate **Fatto**.

Regolazione della dimensione dei widget

1 Nella schermata Home Contenuti, tenete premuto il widget da ridimensionare.

2 Regolate la dimensione del widget trascinando la cornice che lo circonda.

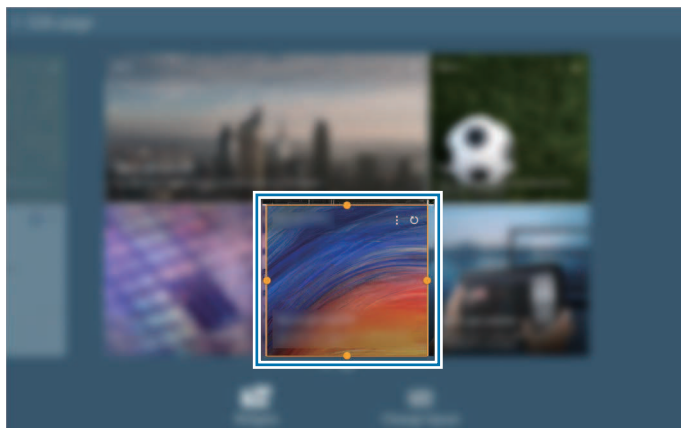

3 Toccate ↶ per salvare le modifiche.

Rimozione di un pannello dalla schermata Home Contenuti

1 Avvicinate le dita nella schermata Home Contenuti.

2 Nella schermata Widget, tenete premuto il pannello da rimuovere.

3 Trascinate il pannello sul cestino nella parte superiore dello schermo.
Quando il cestino diventa rosso, rilasciate il pannello.



Deve rimanere almeno un pannello nella schermata Home Contenuti.

Menu Applicazioni

Il menu Applicazioni visualizza le icone di tutte le applicazioni, sia quelle fornite in dotazione, che quelle installate da voi.

Sulla schermata Home, toccate  per aprire il menu Applicazioni.

Per visualizzare altre pagine, scorrete a sinistra o destra.

Riorganizzazione delle applicazioni

Questa funzione è disponibile solo nella vista griglia personalizzabile.

Tocate  → **Modifica**, tenete premuta un'applicazione, quindi trascinatela in una nuova posizione. Per spostare un elemento su un'altra pagina, dal touch screen trascinate l'elemento verso destra o verso sinistra.

Creazione delle cartelle

Riunite le applicazioni in cartelle personalizzate.

Tocate  → **Modifica**, tenete premuta un'applicazione, quindi trascinatela su **Crea cartella**. Inserite il nome della cartella e toccate **OK**. Trascinate le applicazioni nella nuova cartella, quindi toccate **Salva** per salvarla.

Riorganizzazione dei pannelli

Avvicinate due dita sul touch screen, tenete premuta l'anteprima di una pagina, quindi trascinatela in una nuova posizione.

Installazione delle applicazioni

Utilizzate gli application store, come **Samsung Apps**, per scaricare e installare le applicazioni.

Disinstallazione delle applicazioni

Tocate  → **Disinstalla/disattiva applicazioni**, quindi selezionate un'applicazione per disinstallarla.



Le applicazioni fornite in dotazione con l'orologio non possono essere disinstallate.

Disattivazione delle applicazioni

Tocate  → **Disinstalla/disattiva applicazioni**, quindi selezionate un'applicazione per disattivarla.

Per attivare l'applicazione, nel menu Applicazioni, toccate **Impostazioni** → **Generale** → **Gestione applicazioni**, scorrete su **DISATTIVATA.**, selezionate l'applicazione, quindi toccate **Attiva**.



- Le applicazioni scaricate e alcune applicazioni predefinite in dotazione con il dispositivo non possono essere disattivate.
- Quando utilizzate questa funzione, le applicazioni disattivate scompaiono dal menu Applicazioni ma sono ancora memorizzate nel dispositivo.

Utilizzo delle applicazioni

Il dispositivo supporta diversi tipi di applicazioni, da quelle multimediali a quelle che necessitano di una connessione di rete.

Apertura di un'applicazione

Nella schermata Home o nel menu Applicazioni, selezionate l'icona di un'applicazione per aprirla.



Alcune applicazioni sono raggruppate in cartelle. Toccate una cartella, quindi toccate un'applicazione per aprirla.

Apertura delle applicazioni recenti

Tocate  per aprire l'elenco delle applicazioni che avete utilizzato di recente.

Selezionate la miniatura dell'applicazione che volete aprire.

Chiusura di un'applicazione

Chiudete le applicazioni che non state utilizzando per ottimizzare i consumi della batteria e incrementare le prestazioni del dispositivo.

Tocate  → **Gest. attiv.**, quindi toccate **Esci** accanto a un'applicazione per chiuderla. Per chiudere tutte le applicazioni in esecuzione, toccate **Chiudi tutte**. In alternativa, toccate  → **Chiudi tutte**.

Guida

Accedete alle informazioni guida per imparare ad utilizzare il dispositivo e le applicazioni, o come configurare le impostazioni importanti.

Toccate **Guida** nel menu Applicazioni. Selezionate una categoria per visualizzare i relativi consigli.

Per ordinare le categorie in ordine alfabetico, toccate .

Per cercare parole chiave, toccate .

Inserimento del testo

Utilizzate la tastiera Samsung o la funzione di inserimento vocale per inserire il testo.



L'inserimento del testo non è supportato per alcune lingue. Per inserire il testo, cambiate la lingua di inserimento in una delle lingue supportate.

Modifica del tipo di tastiera

Toccate un campo di inserimento testo, aprite il pannello delle notifiche, toccate **Seleziona modalità di inserimento**, quindi selezionate il tipo di tastiera da utilizzare.

Utilizzo della tastiera Samsung

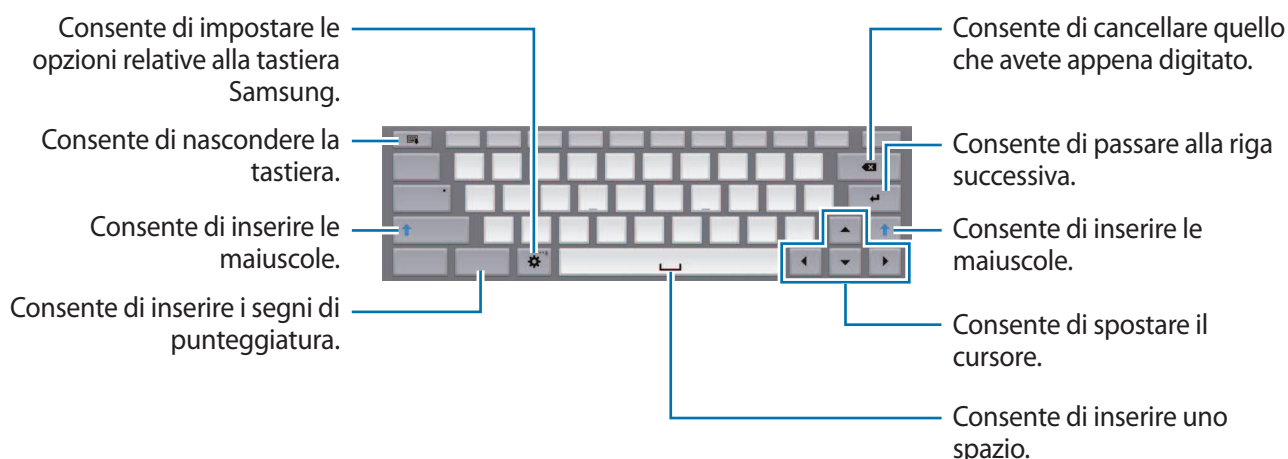

Inserimento della maiuscola

Toccate **Shift** prima di immettere un carattere. Per tutte maiuscole, toccate **Caps lock**.

Modifica del tipo di tastiera



Tenete premuto , quindi toccate  per cambiare il tipo di tastiera.

Sulla tastiera fluttuante, tenete premuto  e spostate la tastiera fluttuante in un'altra posizione.

Modifica della lingua della tastiera

Aggiungete altre lingue alla tastiera, quindi scorrete il tasto spazio verso sinistra o destra per cambiare la lingua della tastiera.

Scrittura manuale

Tenete premuto , toccate , quindi scrivete una parola con un dito. Man mano che inserirete caratteri, vi verranno suggerite le parole da inserire. Selezionate una parola tra quelle suggerite.

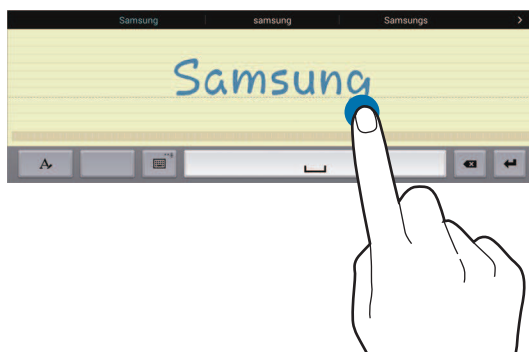

La disponibilità di questa funzione potrebbe variare in base al Paese o al gestore telefonico.

Inserimento del testo con la voce

Attivate la funzione di inserimento vocale e parlate vicino al microfono. Il dispositivo riconoscerà e scriverà quello che direte.

Qualora il dispositivo non riconoscesse le vostre parole correttamente, dovrete toccare il testo sottolineato e selezionare una parola o una frase alternativa dall'elenco a comparsa.

Per modificare o aggiungere una lingua per il riconoscimento vocale, toccate la lingua corrente.

Copia e incolla

Tenete premuta una parte del testo, trascinate  oppure  per selezionare più o meno testo, quindi toccate **Copia** per copiare o **Taglia** per tagliare. Il testo selezionato verrà copiato negli appunti.

Per incollarlo in un campo d'inserimento testo, tenete premuto il punto in cui inserirlo, quindi toccate **Incolla**.

Connessione a una rete Wi-Fi

Connettete il dispositivo ad una rete Wi-Fi per utilizzare applicazioni di rete o condividere i file multimediali con altri dispositivi. (pag. 128)



Accertatevi che la connessione Wi-Fi sia attiva prima di utilizzare le applicazioni internet.

Attivazione e disattivazione della connessione Wi-Fi

Aprirete il pannello delle notifiche, quindi toccate **Wi-Fi** per attivare o disattivare la connessione.



- Il dispositivo utilizza una frequenza non armonizzata e può essere utilizzato in tutti i Paesi europei. Nell'Unione Europea la rete Wi-Fi può essere utilizzata senza restrizioni al chiuso, ma non può essere utilizzata all'aperto in alcuni Paesi.
- Disattivate la connessione Wi-Fi quando non ne avete la necessità per ottimizzare i consumi della batteria.

Connessione ad una rete Wi-Fi

Nel menu Applicazioni, toccate **Impostazioni** → **Connessioni** → **Wi-Fi**, quindi trascinate il cursore **Wi-Fi** verso destra.

Selezionate una rete dall'elenco delle reti Wi-Fi rilevate, inserite una password se necessario, quindi toccate **Connetti**. Le reti protette da password compariranno con l'icona di un lucchetto. Effettuata la connessione ad una rete Wi-Fi, il dispositivo vi si conatterà automaticamente ogni volta che la rete sarà disponibile.

Aggiunta di una rete Wi-Fi

Qualora la rete desiderata non comparisse nell'elenco reti, dovrete toccate **Aggiungi rete Wi-Fi** in fondo all'elenco reti. Inserite il nome della rete in **SSID di rete**, selezionate il tipo di protezione e inserite la password in caso di rete protetta, quindi toccate **Connetti**.

Attivazione di Wi-Fi CERTIFIED Passpoint

Con Passpoint, il dispositivo cerca automaticamente le reti Wi-Fi disponibili e si connette ad una di esse. Se vi spostate in un'altra zona si conatterà a un'altra rete Wi-Fi disponibile senza richiedere alcuna password.

Nel menu Applicazioni, toccate **Impostazioni** → **Connessioni** → **Wi-Fi** →  → **Avanzate**, quindi trascinate il cursore **Passpoint** verso destra.

Reti Wi-Fi disconnesse

Potete disconnettere una rete, compresa quella corrente, in modo che il dispositivo non vi si connetta automaticamente. Selezionate la rete dall'elenco, quindi toccate **Rimuovi**.

Impostazione degli account

Le applicazioni Google, come **Play Store**, richiedono un account Google, mentre l'applicazione **Samsung Apps** richiede un account Samsung. Create degli account Google e Samsung per utilizzare al meglio il vostro dispositivo.

Aggiunta di un account

Qualora non aveste configurato un account Google, all'apertura di alcune applicazioni vi verrà richiesto di configurarne uno. Seguite quindi, le istruzioni.

Per accedere o registrare un account Google, nel menu Applicazioni, toccate **Impostazioni** → **Generale** → **Account** → **Aggiungi account** → **Google**. Successivamente, toccate **Nuovo** per creare un nuovo account, oppure toccate **Esistente**, quindi seguite le istruzioni visualizzate per completare la configurazione dell'account. Sul dispositivo potete utilizzare più account Google.

Configurate anche un account Samsung.

Eliminazione degli account

Nel menu Applicazioni, toccate **Impostazioni** → **Generale** → **Account**, selezionate il nome di un account sotto **Account**, selezionate l'account da rimuovere, quindi toccate **Rim. account**.

Configurazione dei profili utente

Configurare i profili utente e selezionarne uno quando si sblocca il dispositivo per utilizzare le impostazioni personalizzate. Impostando più profili utente, più utenti possono condividere il dispositivo senza influenzare le impostazioni personali degli altri, come account e-mail, preferenze sfondo e tanto altro.

Nel menu Applicazioni, toccate **Impostazioni** → **Generale** → **Utenti** →  → **OK** → **Imposta ora**, quindi seguite le istruzioni visualizzate per configurare un nuovo profilo utente. Per accedere al dispositivo con un profilo utente, selezionare un profilo nella parte in alto a destra della schermata di blocco.

Trasferimento dei file

Trasferite i file audio, video, immagine o altri tipi di file dal dispositivo al computer o viceversa.



I seguenti formati di file sono supportati da alcune applicazioni. In base alla versione software installata sul dispositivo o al sistema operativo del computer, alcuni formati di file potrebbero non essere supportati.

- Musica: mp3, m4a, 3ga, aac, ogg, oga, wav, wma, amr, awb, flac, mid, midi, xmf, mxmf, imy, rtttl, rtx e ota
- Immagine: a-gif, bmp, gif, jpeg, png, wbmp e jpeg progressivo
- Video: mp4, m4v, 3gp, wmv, asf, avi, flv, mkv e webm
- Document: txt, rtf, dot, doc, docx, dotx, hwdt, show, pptx, ppt, potx, cell, csv, hcdt, prn, tsv, xls, xlt, xlsb, xlsx, xltm e pdf

Se le applicazioni non possono riprodurre file in formato divx o ac3, installate delle applicazioni che li supportino.

Connessione con Samsung Kies

Samsung Kies è un'applicazione per computer che gestisce contenuti multimediali e informazioni personali con i dispositivi Samsung. Scaricate l'ultima versione di Samsung Kies dal sito Web di Samsung.

1 Collegate il dispositivo ad un computer tramite il cavo USB.

Samsung Kies si avvierà automaticamente sul computer. Qualora non si avviasse, dovrete fare un doppio clic sull'icona Samsung Kies visualizzata sul computer.

2 Trasferite i file tra il dispositivo e il computer.

Per ulteriori informazioni, fate riferimento alla guida di Samsung Kies.

Connessione con Windows Media Player

Verificate che Windows Media Player sia installato sul computer.

- 1 Collegate il dispositivo ad un computer tramite il cavo USB.
- 2 Aprite Windows Media Player e sincronizzate i file musicali.

Connessione come dispositivo multimediale

- 1 Collegate il dispositivo ad un computer tramite il cavo USB.
- 2 Aprite il pannello delle notifiche, quindi toccate **Connesso come dispositivo multimediale** → **Dispositivo multimediale (MTP)**.
Toccate **Fotocamera (PTP)** qualora il computer non supportasse Media Transfer Protocol (MTP) o non avesse un driver appropriato installato.
- 3 Trasferite i file tra il dispositivo e il computer.

Protezione del dispositivo

Evitate che altri utilizzino o accedano ai dati e alle informazioni personali memorizzate sul dispositivo, tramite le funzioni di protezione. Il dispositivo vi richiederà sempre un codice di sblocco per essere sbloccato.

Impostazione di un segno di sblocco

Nel menu Applicazioni, toccate **Impostazioni** → **Dispositivo** → **Schermata di blocco** → **Blocco schermo** → **Segno**.

Tracciate un segno collegando quattro o più punti, quindi tracciate di nuovo il segno per confermarlo. Impostate un PIN di sblocco per sbloccare il touch screen nel caso in cui vi dimenticaste il segno.

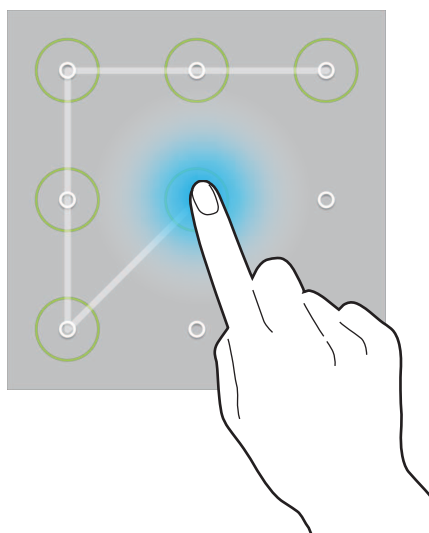

Impostazione di un PIN

Nel menu Applicazioni, toccate **Impostazioni** → **Dispositivo** → **Schermata di blocco** → **Blocco schermo** → **PIN**.

Inserite almeno quattro numeri, quindi inserite di nuovo il PIN per confermarlo.

Impostazione di una password

Nel menu Applicazioni, toccate **Impostazioni** → **Dispositivo** → **Schermata di blocco** → **Blocco schermo** → **Password**.

Inserite almeno quattro caratteri, inclusi numeri e simboli, quindi inserite di nuovo la password per confermarla.

Sblocco del dispositivo

Attivate il touch screen premendo il tasto Accensione o spegnimento o il tasto Home, quindi inserite il codice di sblocco.



Qualora dimenticaste il codice di sblocco, dovrete portare il dispositivo presso un centro di assistenza Samsung per ripristinarlo.

Aggiornamento del dispositivo

Potete effettuare l'aggiornamento del dispositivo all'ultima versione software, quando disponibile.



La disponibilità di questa funzione potrebbe variare in base al Paese o al gestore telefonico.

Aggiornamento con Samsung Kies

Avviate Samsung Kies e collegate il dispositivo al computer. Samsung Kies riconoscerà automaticamente il dispositivo e ne mostrerà gli aggiornamenti in una finestra, quando disponibili. Cliccate sul pulsante **Aggiorna** nella finestra per avviare l'aggiornamento. Fate riferimento alla guida Samsung Kies per i dettagli su come effettuare l'aggiornamento.



- Non spegnete il computer e non scollegate il cavo USB durante l'aggiornamento del dispositivo.
- Non collegate altri dispositivi multimediali al computer durante l'aggiornamento del dispositivo, per non interferire con il processo di aggiornamento.

Aggiornamento “over-the-air”

Potete effettuare l'aggiornamento del dispositivo all'ultima versione software con il servizio firmware over-the-air (FOTA).

Nel menu Applicazioni, toccate **Impostazioni** → **Generale** → **Info sul dispositivo** → **Aggiornamenti software** → **Aggiorna**.

Comunicazione

Rubrica

Utilizzate questa applicazione per gestire i contatti, compresi numeri di telefono, indirizzi e-mail e altro.



Toccate **Rubrica** nel menu Applicazioni.

Gestione dei contatti

Toccate **Rubrica**.

Creazione di un contatto

Toccate  e inserite le informazioni del contatto.

-  : consente di aggiungere un'immagine.
-  /  : consente di aggiungere o eliminare il campo di un contatto.

Modifica di un contatto

Selezionate un contatto da modificare, quindi toccate .

Eliminazione di un contatto

Toccate .

Ricerca dei contatti

Toccate **Rubrica**.

Utilizzate uno dei seguenti metodi di ricerca:

- Scorrete in su o in giù l'elenco dei contatti.
- Utilizzate l'indice a sinistra della rubrica per scorrere velocemente, trascinandovi il dito.
- Toccate il campo di ricerca in cima all'elenco contatti e inserite i criteri di ricerca.

Dopo aver selezionato un contatto, eseguite una delle seguenti azioni:

- ★ : consente di aggiungere un contatto all'elenco preferiti.
- ✉ : consente di comporre un'e-mail.

Visualizzazione dei contatti

Toccate **Rubrica**.

Per impostazione predefinita, il dispositivo visualizza tutti i contatti salvati.

Toccate  → **Impostazioni** → **Contatti da visualizzare**, quindi selezionate la posizione di memoria in cui salvare i contatti.

Sincronizzazione dei contatti

Toccate **Rubrica**.

Sincronizzazione con i Contatti di Google

Toccate  → **Unisci account** → **Collega a Google**.

I contatti sincronizzati con i contatti di Google compariranno nella rubrica con .

Sincronizzazione dei contatti con Samsung account

Toccate  → **Unisci account** → **Collega a Samsung**.

I contatti sincronizzati con i contatti di Samsung compariranno nella rubrica con .

Importazione ed esportazione dei contatti

Toccate **Rubrica**.

Importazione dei contatti

Toccate  → **Impostazioni** → **Importa/Esporta**, quindi selezionate un'opzione di importazione.

Esportazione dei contatti

Toccate  → **Impostazioni** → **Importa/Esporta**, quindi selezionate un'opzione di esportazione.

Condivisione dei contatti

Toccate  → **Condiv. biglietto da visita** → **Più contatti**, selezionate i contatti, toccate **Fatto**, quindi selezionate un metodo di condivisione.

Contatti preferiti

Toccate **Preferiti**.

Toccate  per aggiungere i contatti ai preferiti.

Toccate , quindi eseguite una delle seguenti azioni:

- **Cerca**: consente di cercare un contatto.
- **Rimuovi dai preferiti**: consente di rimuovere un contatto dall'elenco preferiti.
- **Elenco / Griglia**: consente di visualizzare i contatti in modalità griglia o elenco.
- **Guida**: consente di accedere alle informazioni guida sull'utilizzo dei contatti.

Gruppi di contatti

Toccate **Gruppi**.

Creazione di un gruppo

Toccate , impostate i dettaglio relativi al gruppo, aggiungete i contatti, quindi toccate **Salva**.

Aggiunta dei contatti ad un gruppo

Selezionate un gruppo, quindi toccate  → **Aggiungi membro**. Selezionate i contatti da aggiungere, quindi toccate **Fatto**.

Gestione dei gruppi

Selezionate un gruppo, toccate , quindi eseguite una delle seguenti azioni:

- **Cerca**: consente di cercare un contatto.
- **Elimina gruppi**: consente di selezionare un gruppo da voi creato in precedenza, quindi toccate **Fatto**. Non potrete eliminare i gruppi predefiniti.
- **Modifica**: consente di modificare le impostazioni del gruppo.
- **Aggiungi membro**: consente di aggiungere membri al gruppo.
- **Rimuovi membro**: consente di rimuovere membri dal gruppo.
- **Invia e-mail**: consente di inviare un'e-mail ai membri di un gruppo.
- **Modifica ordine**: tenete premuto  vicino al nome del gruppo, trascinatelo in alto o in basso fino ad un'altra posizione, quindi toccate **Fatto**.
- **Guida**: consente di accedere alle informazioni guida sull'utilizzo dei contatti.

Invio di e-mail ai membri di un gruppo

Selezionate un gruppo, toccate  → **Invia e-mail**, selezionate i membri, quindi toccate **Fatto**.

Biglietto da visita

Toccate **Rubrica**.

Create un biglietto da visita e inviatelo ad altri.

Toccate **Configura profilo**, inserite i dettagli, come numero di telefono, indirizzo e-mail e indirizzo postale, quindi toccate **Salva**. Qualora non aveste salvato le informazioni dell'utente alla configurazione del dispositivo, selezionate il biglietto da visita, quindi toccate  per eseguire le modifiche.

Toccate  → **Condiv. biglietto da visita** → **Contatto selezionato**, quindi selezionate un metodo di condivisione.

E-mail

Utilizzate questa applicazione per inviare, visualizzare o gestire le e-mail.

Toccate **E-mail** nel menu Applicazioni.



Impostazione di un account e-mail

Impostate un account e-mail quando aprite **E-mail** per la prima volta.

Inserite l'indirizzo e-mail e la password. Toccate  per account e-mail privati, come Google Mail, oppure toccate **Config. manuale** manuale per account e-mail aziendali. Successivamente, seguite le istruzioni visualizzate per completare la configurazione.

Per configurare un altro account e-mail, toccate  → **Impostazioni** → **Aggiungi account**.



Invio delle e-mail

Toccate l'account e-mail da utilizzare, quindi toccate  in cima al touch screen. Inserite destinatari, oggetto e messaggio, quindi toccate .

Toccate  per aggiungere un destinatario dall'elenco dei contatti memorizzati nella rubrica del dispositivo.

Toccate **Includimi** per aggiungere voi stessi ai destinatari.

Toccate  per allegare immagini, video, contatti, appunti, eventi e altri contenuti.

Toccate  →  per inserire nel corpo dell'e-mail immagini, eventi, contatti, informazioni di posizione e altro.

Invio dei messaggi programmati

Durante la composizione di un'e-mail, toccate **☰** → **Invio programmato**. Selezionate **Invio programmato**, impostate data e ora, quindi toccate **Fatto**. Il dispositivo invierà l'e-mail all'ora e nella data specificata.



- Qualora il dispositivo fosse spento all'ora programmata, non fosse connesso alla rete o la rete non fosse disponibile, l'e-mail non verrà inviata.
- Questa funzione si basa sull'ora e sulla data impostate sul dispositivo. L'ora e la data potrebbero non essere corrette qualora cambiaste fuso orario e la rete non aggiornasse le informazioni.

Letture delle e-mail

Selezionate l'account e-mail da utilizzare per visualizzare la posta ricevuta. Per aggiornare manualmente la pagina della posta ricevuta toccate **🔄**.

Toccate l'e-mail che volete leggere.

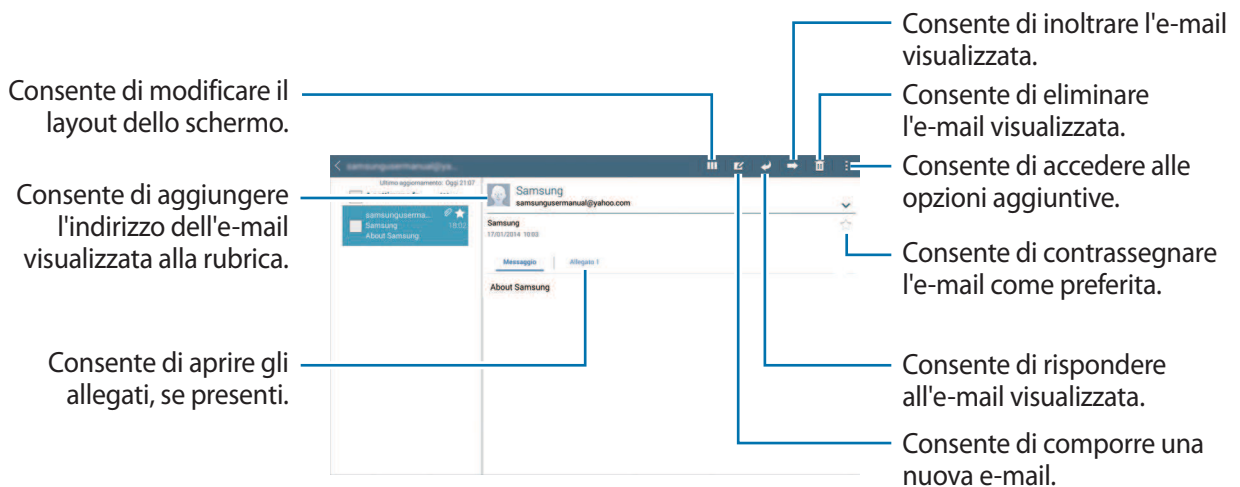

Toccate la relativa sezione per aprire gli allegati, quindi toccate **Salva** per salvarlo.

Google Mail

Utilizzate questa applicazione per accedere velocemente e direttamente al servizio Google Mail.

Toccate **Google Mail** nel menu Applicazioni.



- La disponibilità di questa applicazione potrebbe variare in base al Paese o al gestore telefonico.
- Questa applicazione potrebbe essere visualizzata in modo diverso in base al Paese o al gestore telefonico.

Invio delle e-mail

In qualsiasi casella di posta, toccate , inserite i destinatari, un oggetto e un messaggio, quindi toccate **INVIA**.

Toccate  → **Salva bozza** per salvare l'e-mail e inviarla successivamente.

Toccate  → **Allega file** per allegare immagini, video, musica e altro.

Toccate  → **Elimina** per ricominciare.

Toccate  → **Impostazioni** per modificare le impostazioni di Google Mail.

Toccate  → **Invia feedback** per riportare le vostre opinioni sullo sviluppo delle applicazioni.

Toccate  → **Guida** per accedere alle informazioni guida relative a Google Mail.

Letture delle e-mail

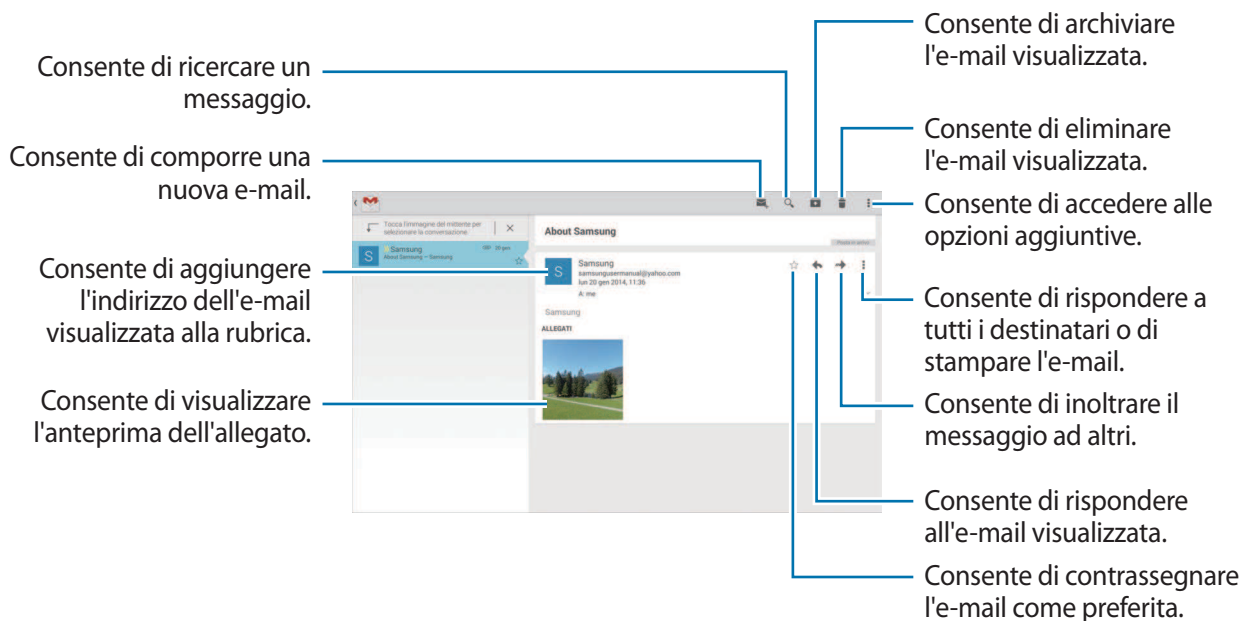

Etichette

Google Mail non utilizza cartelle reali, bensì delle etichette. Quando accedete a Google Mail, verranno visualizzate le e-mail etichettate come Posta in arrivo.

Selezionate un'etichetta in **TUTTE LE ETICHETTE** per visualizzare i messaggi in altre etichette.

Per aggiungere un'etichetta ad un'e-mail, selezionatela, toccate  → **Cambia etichette**, quindi selezionate l'etichetta da assegnare.

Hangout

Utilizzate questa applicazione per chattare con altri.

Toccate **Hangout** nel menu Applicazioni.



La disponibilità di questa applicazione potrebbe variare in base al Paese o al gestore telefonico.

Selezionate un amico dall'elenco amici oppure inserite i dati per cercarlo, quindi selezionatelo tra i risultati per iniziare a chattare.

Google+

Utilizzate questa applicazione per restare in contatto con i vostri amici tramite il social network di Google.

Toccate **Google+** nel menu Applicazioni.



La disponibilità di questa applicazione potrebbe variare in base al Paese o al gestore telefonico.

Toccate **Tutto** per modificare la categoria, quindi scorrete in alto o in basso per visualizzare i post della vostra cerchia.

Toccate  per utilizzare tutte le funzioni del social network.

Foto

Utilizzate questa applicazione per visualizzare e condividere immagini o video tramite i servizi di social network di Google.

Tocate **Foto** nel menu Applicazioni.





La disponibilità di questa applicazione potrebbe variare in base al Paese o al gestore telefonico.

Selezionate una delle seguenti categorie:

- **FOTOCAMERA:** consente di visualizzare tutte le immagini o video che sono acquisite o scaricate sul dispositivo.
- **IN EVIDENZA:** consente di visualizzare immagini o video raggruppati per data o album. Tocate  per visualizzare tutte le immagini o video nel gruppo.

Quindi, selezionare un'immagine o video.

Durante la visualizzazione, usate una delle seguenti icone:

- : consente di modificare l'immagine.
- : consente di condividere l'immagine o il video con altri.
- : consente di eliminare l'immagine o il video.

Twitter

Utilizzate questa applicazione per restare collegati con il vostro social network a Twitter.

Tocate **Twitter** nel menu Applicazioni.



La disponibilità di questa applicazione potrebbe variare in base al Paese o al gestore telefonico.

Web e connessioni

Internet

Utilizzate questa applicazione per navigare nelle vostre pagine Web preferite.

Toccate **Internet** nel menu Applicazioni.

Visualizzazione delle pagine Web

Toccate il campo indirizzo, inserite l'indirizzo Web, quindi toccate **Vai**.

Toccate  per condividere, salvare o stampare la pagina Web corrente durante la visualizzazione della stessa.



Per cambiare motore di ricerca, toccate il campo indirizzo, quindi toccate l'icona del motore di ricerca accanto all'indirizzo Web.

Apertura di una nuova pagina

Toccate  → **Nuova scheda**.

Per spostarvi su un'altra pagina Web, scorrete il campo titolo verso sinistra o destra, quindi toccate il titolo per selezionarlo.

Ricerca sul Web con la voce

Toccate il campo indirizzo, toccate  → , pronunciate una parola chiave, quindi selezionate una parola tra quelle che compariranno come suggerimento.





La disponibilità di questa funzione potrebbe variare in base al Paese o al gestore telefonico.

Preferiti

Per aggiungere la pagina Web corrente all'elenco preferiti, toccate  → .

Per aprire una pagina Web inserita nell'elenco preferiti, toccate , quindi selezionatene una.

Cronologia

Tocate  → **Cronologia** per aprire una pagina Web dall'elenco delle ultime pagine che avete visitato. Per cancellare la cronologia, toccate .

Pagine salvate

Per visualizzare le pagine Web salvate, toccate  → **Pag.salvate**.

Link

Tenete premuto un link sulla pagina Web per aprirlo in una nuova pagina, salvarlo o copiarlo.

Per visualizzare i link salvati, utilizzate **Download**. (pag. 125)

Condivisione delle pagine Web

Per condividere l'indirizzo di una pagina Web con altri, toccate  → **Condividi**.

Per condividere parte di una pagina Web, tenete premuto il testo desiderato, quindi toccate **Condividi**.

Chrome

Utilizzate questa applicazione per cercare informazioni e sfogliare pagine Web.

Tocate **Chrome** nel menu Applicazioni.



La disponibilità di questa applicazione potrebbe variare in base al Paese o al gestore telefonico.

Visualizzazione delle pagine Web

Tocate il campo indirizzo, quindi inserite un indirizzo Web o i criteri di ricerca.

Apertura di una nuova pagina

Tocate  → **Nuova scheda**.

Per spostarvi su un'altra pagina Web, scorrete il campo titolo verso sinistra o destra, quindi toccate il titolo per selezionarlo.

Preferiti

Per aggiungere la pagina Web visualizzata ai preferiti, toccate ☆ → **Salva**.

Per aprire una pagina Web inserita nell'elenco preferiti, toccate ☰ → **Preferiti**, quindi selezionatene uno.

Ricerca sul Web con la voce

Tocate 🗣️, pronunciate una parola chiave, quindi selezionate una delle parole chiave suggerite, tra quelle che compaiono.

Sincronizzazione con altri dispositivi

Potete sincronizzare le schede aperte ed i preferiti da utilizzare con Chrome su un altro dispositivo, se effettuate l'accesso con lo stesso account Google.

Per visualizzare le schede aperte su altri dispositivi, toccate ☰ → **Altri dispositivi**. Selezionate una pagina Web da aprire.

Per visualizzare l'elenco dei preferiti, toccate **PREFERITI**.

Bluetooth

Il Bluetooth crea una connessione senza fili diretta tra due dispositivi a breve distanza. Utilizzate il Bluetooth per scambiare dati o file multimediali con altri dispositivi.



- Samsung non è responsabile per la perdita, l'intercettazione o l'abuso dei dati inviati o ricevuti tramite Bluetooth.
- Verificate sempre di condividere e ricevere dati da dispositivi affidabili e adeguatamente protetti. In presenza di ostacoli tra i dispositivi, la distanza operativa potrebbe diminuire.
- Alcuni dispositivi, in particolare quelli che non sono stati collaudati o approvati da Bluetooth SIG, potrebbero essere incompatibili con il dispositivo.
- Non utilizzate il Bluetooth per scopi illegali (ad esempio, copie pirata di file o registrazione illegale di comunicazioni a scopo commerciale).

Samsung non è responsabile per le ripercussioni di un utilizzo illegale del Bluetooth.

Per attivare il Bluetooth, nel menu Applicazioni, toccate **Impostazioni** → **Connessioni** → **Bluetooth**, quindi trascinate il cursore **Bluetooth** verso destra.

Abbinamento con altri dispositivi Bluetooth

Nel menu Applicazioni, toccate **Impostazioni** → **Connessioni** → **Bluetooth** → **Ricerca**, quindi visualizzate i dispositivi rilevati. Selezionate il dispositivo con cui intendete effettuare l'abbinamento, quindi accettate la chiave di accesso generata automaticamente su entrambi i dispositivi per confermare.

Invio e ricezione dei dati

Molte applicazioni supportano il trasferimento dei dati tramite Bluetooth. Un esempio è **Galleria**. Aprite **Galleria**, selezionate un'immagine, toccate  → **Bluetooth**, quindi selezionate uno dei dispositivi Bluetooth. Successivamente, accettate la richiesta di autorizzazione Bluetooth sull'altro dispositivo per ricevere l'immagine.

Quando un altro dispositivo vi invia dei dati, accettate la richiesta di autorizzazione Bluetooth eseguita dall'altro dispositivo. I file ricevuti sono salvati nella cartella **Bluetooth**. Quando riceverete un contatto, questo verrà aggiunto automaticamente all'elenco contatti.

Screen Mirroring

Utilizzate questa funzione per connettere il dispositivo ad uno schermo più ampio con un dongle AllShare Cast o HomeSync, quindi condividete i vostri contenuti. Potete utilizzare questa funzione con altri dispositivi che supportano Wi-Fi Miracast.



- La disponibilità di questa funzione potrebbe variare in base al Paese o al gestore telefonico.
- I dispositivi abilitati Miracast che non supportano l' HDCP 2.X (High-bandwidth Digital Content Protection) potrebbero non essere compatibili con questa funzione.
- Una volta connesso potrebbero essere necessari alcuni istanti prima dell'avvio della riproduzione, in base alla connessione di rete utilizzata.
- Per ottimizzare il consumo della batteria, disattivate questa funzione quando non la utilizzate.
- Se specificate una frequenza Wi-Fi, i dongle AllShare Cast o HomeSync potrebbero non essere identificati o connessi.
- Se riproducete video o giochi su una TV, selezionate una modalità TV adeguata per ottenere la migliore esperienza.

Nel menu Applicazioni, toccate **Impostazioni** → **Connessioni** → **Screen Mirroring**, quindi trascinate il cursore **Screen Mirroring** verso destra. Selezionate un dispositivo, aprite o riproducete un file, quindi controllate lo schermo con i tasti sul dispositivo. Per connettervi a un dispositivo utilizzando un PIN, tenete premuto il nome del dispositivo e inserite il PIN.

e-Meeting

Utilizzate questa applicazione per ospitare o partecipare a una riunione online. Potete condividere file con i partecipanti durante una riunione.



Per utilizzare questa applicazione, tutti i dispositivi da utilizzare nella riunione devono essere connessi allo stesso punto di accesso.

Creazione di una sessione di riunione

Create una riunione per ospitare la riunione.

1 Toccate **e-Meeting** nel menu Applicazioni.

2 Toccate **Crea riunione**.

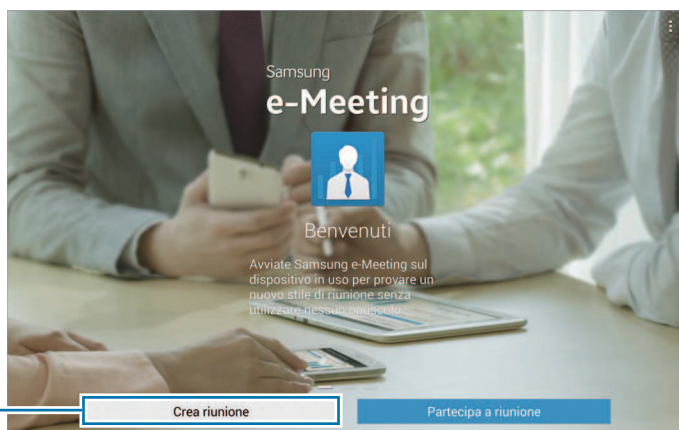

Consente di creare una sessione di riunione.

3 Verificate le informazioni di rete da condividere con altri, impostate i dettagli per la riunione, quindi toccate **Fatto**.

Per aggiungere file alla riunione, toccate **+**.

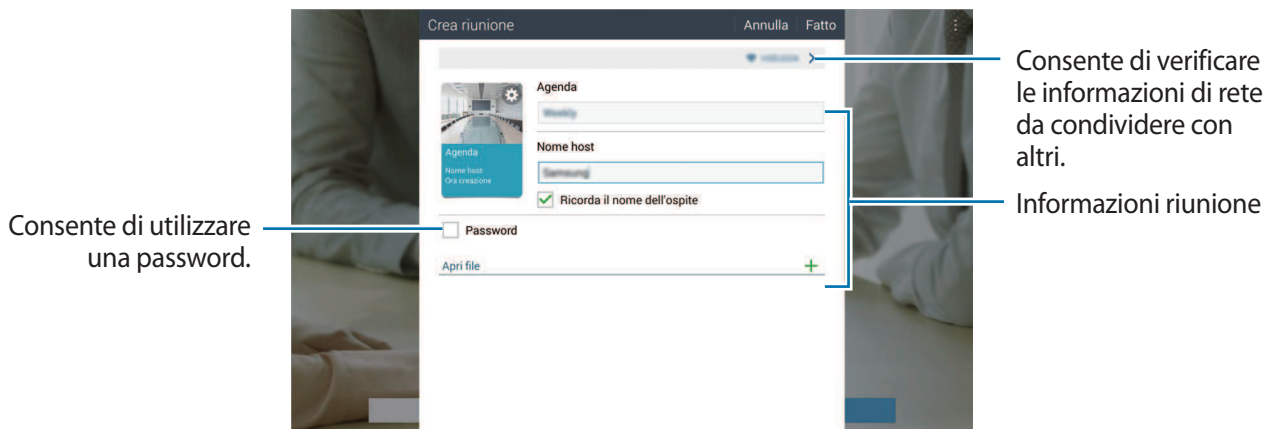

Impostate una password e il livello di protezione per la riunione.

- **Mostra password:** consente di fornire ai partecipanti la password da inserire per partecipare alla riunione.
- **Consenti partec. autom.:** consente ai partecipanti di partecipare alla riunione quando inseriscono la password senza l'approvazione dell'ospite.
- **Consenti salvataggio file:** consente ai partecipanti di acquisire delle schermate e di salvare i file della riunione durante una riunione.

4 Viene creata una sessione di riunione.

Sullo schermo compare il file aggiunto al momento della creazione della sessione di riunione oppure, se non è stato aggiunto alcun file, sullo schermo compare la lavagna bianca.

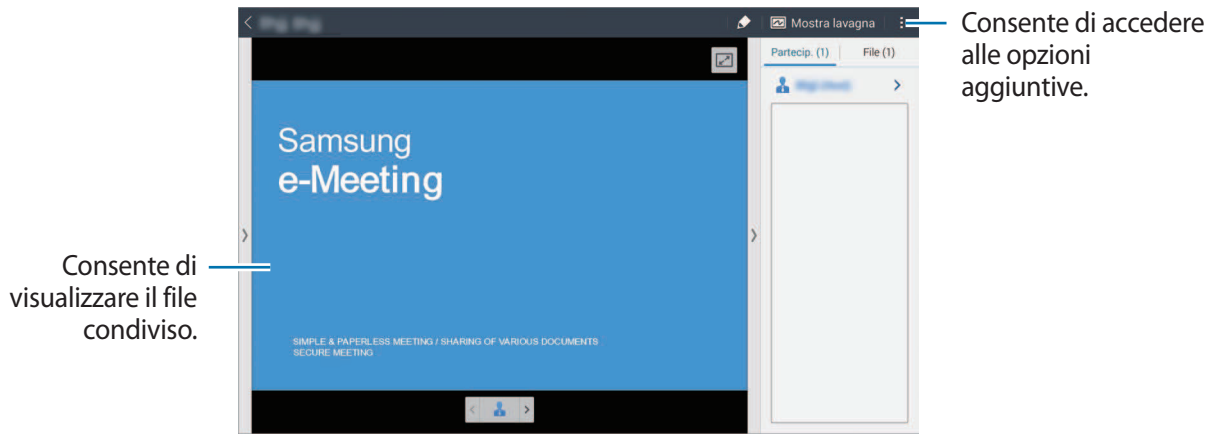

<Sessione di riunione con un file>

5 Condividete con i partecipanti le informazioni di rete e la password relativi alla riunione creata per consentire loro di partecipare alla riunione.

Partecipazione a una riunione

Se siete in possesso delle informazioni di rete per una riunione, potete partecipare alla riunione.

1 Toccate **e-Meeting** nel menu Applicazioni.

2 Toccate **Partecipa a riunione**.

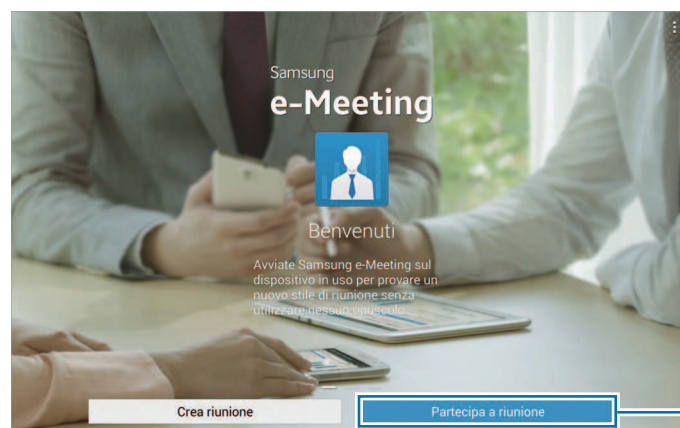

- 3 Selezionate la rete Wi-Fi a cui è connessa la riunione, se necessario inserite una password, quindi toccate **Fatto**.
- 4 Selezionate la riunione a cui partecipare.
- 5 Inserite il nome e toccate **Fatto**. Successivamente, potete entrare nella sessione di riunione. Potete visualizzare i file o i contenuti condivisi dall'ospite.

Utilizzo della schermata Sessione di riunione

Schermata ospite

Quando siete l'ospite, potete aprire un file e passare alle pagine successive del file, oppure visualizzare la lavagna bianca per scriverci sopra.

La schermata ospite viene visualizzata sulle schermate dei partecipanti.

Apertura di file

- 1 Toccate **File** (1) → **Aggiungi** (2), quindi selezionate un file.

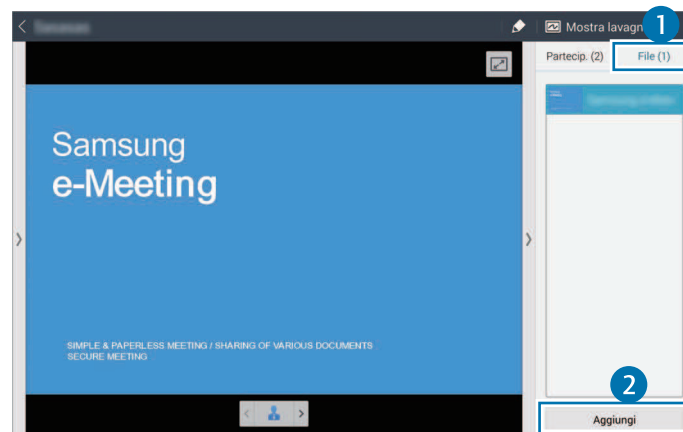

2 Il file selezionato viene aggiunto all'elenco. Toccate un file per aprirlo.

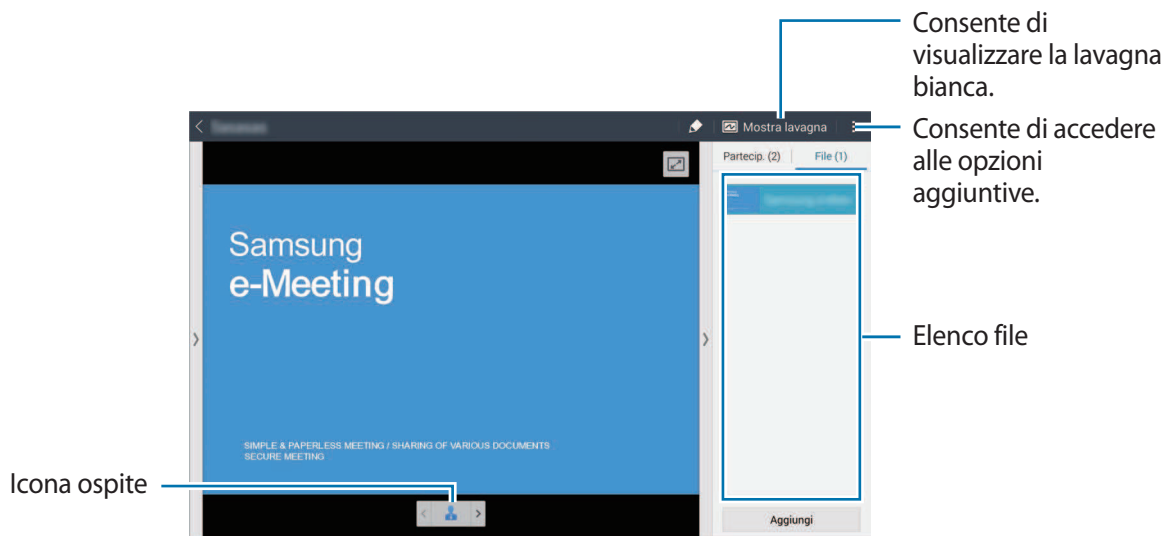

Visualizzazione della lavagna bianca

Toccate **Mostra lavagna** in alto a destra sullo schermo.

Sullo schermo compare la lavagna bianca.

Utilizzo delle opzioni aggiuntive

Toccate  per utilizzare una delle seguenti opzioni:

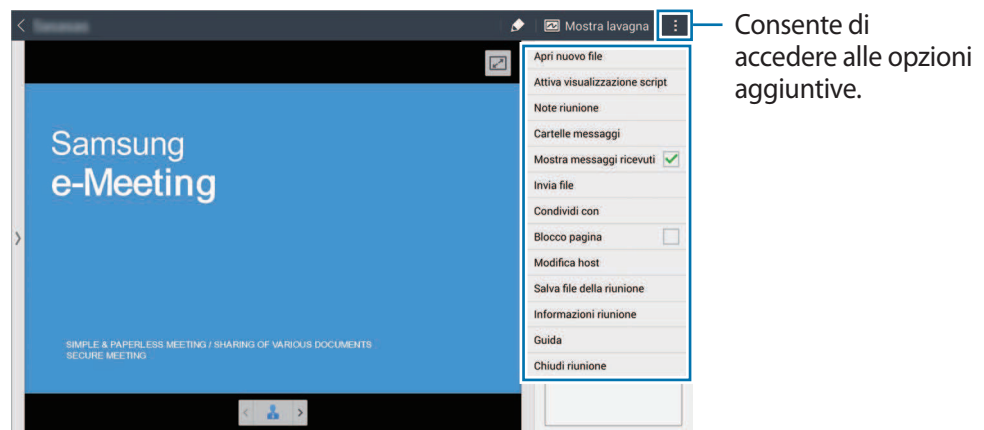



- **Apri nuovo file:** consente di aprire nuovi file.
- **Attiva visualizzazione script:** consente di visualizzare il riquadro delle note della presentazione.
- **Note riunione:** consente di creare i verbali delle riunioni utilizzando S Note.

- **Cartelle messaggi:** consente di inviare messaggi ai partecipanti.
- **Mostra messaggi ricevuti:** consente di visualizzare il testo di un messaggio proveniente dai partecipanti.
- **Invia file:** consente di inviare file ai partecipanti.
- **Condividi con:** consente di condividere i file con i partecipanti.
- **Blocco pagina:** consente di bloccare la pagina in modo che i partecipanti possano visualizzare solo la pagina presentata dal relatore.
- **Modifica host:** consente di cambiare il relatore.
- **Salva file della riunione:** consente di salvare i file della riunione e tutti gli elaborati scritti.
- **Informazioni riunione:** consente di visualizzare le informazioni relative alla riunione.
- **Guida:** consente di accedere alle informazioni guida su e-Meeting.
- **Chiudi riunione:** consente di terminare la sessione di riunione corrente.

Schermata del partecipante

Visualizzate la schermata condivisa dall'ospite e scrivete sulla schermata.

Mentre scorrete il documento, toccate  per passare alla pagina che sta visualizzando il relatore.

Per essere il relatore, toccate . La schermata cambia in modalità relatore. Toccate  per tornare alla modalità partecipante.

Chiusura o uscita dalla riunione

Toccate  o  → **Chiudi riunione** o **Esci dalla riunione**.

Quando la connessione di rete si interrompe durante una riunione

Quando l'ospite è disconnesso,

Terminate la riunione o riconnettetevi alla stessa rete per proseguire la riunione.

I partecipanti possono salvare i file e abbandonare la riunione, oppure attendere che la riunione riprenda.

Quando gli ospiti sono disconnesso,

Avviate, **e-Meeting** e partecipate nuovamente alla riunione.

WebEx

Utilizzate questa applicazione per ospitare e partecipare a teleconferenze. Potete utilizzare varie funzioni, come condivisione del contenuto e riunione video HD.

Prima di utilizzare questa applicazione

- Accertatevi che il dispositivo sia connesso a una rete Wi-Fi.
- Accertatevi di possedere un account WebEx.



- La disponibilità di questa applicazione potrebbe variare in base al Paese o al gestore telefonico.
- Questa applicazione potrebbe non funzionare correttamente in base allo stato del firewall o della rete.

Creazione di un account

- 1 Toccate **WebEx** nel menu Applicazioni.
- 2 Toccate **Richiedi un account** nella schermata di accesso.

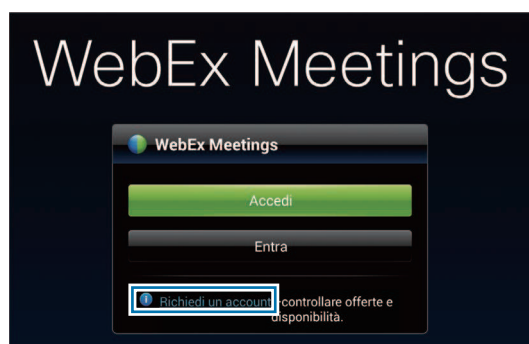

- 3 Sullo schermo compare la pagina Web per entrare in WebEx.



Non potete utilizzare questa applicazione se sullo schermo compare una finestra pop-up che vi informa che WebEx non è disponibile nel Paese.

- 4 Seguite le istruzioni visualizzate per configurare l'account.



Alcune funzioni potrebbero non essere disponibili quando scade il periodo di prova. Passate a un account a pagamento per utilizzare tutte le funzioni WebEx. Per i dettagli, fate riferimento al sito Web di WebEx.

Creazione di una sessione di riunione

- 1 Toccate **WebEx** nel menu Applicazioni e toccate **Accedi**.
- 2 Inserite l'indirizzo e-mail registrato e toccate **Avanti**.
- 3 Inserite la password e toccate **Accedi**.
- 4 Sul dispositivo compare la schermata WebEx.



- 5 Toccate  per creare una sessione di riunione.
- 6 Inserite l'argomento della riunione, impostate una password, quindi toccate **Avvia ora**.

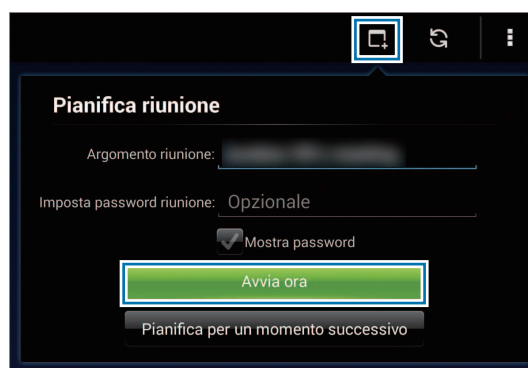

- 7 Toccate  → **Connetti utilizzando Internet**.

8 Verrà acceso il microfono e comparirà  in alto a destra sullo schermo. Potete tenere una riunione audio con altri.

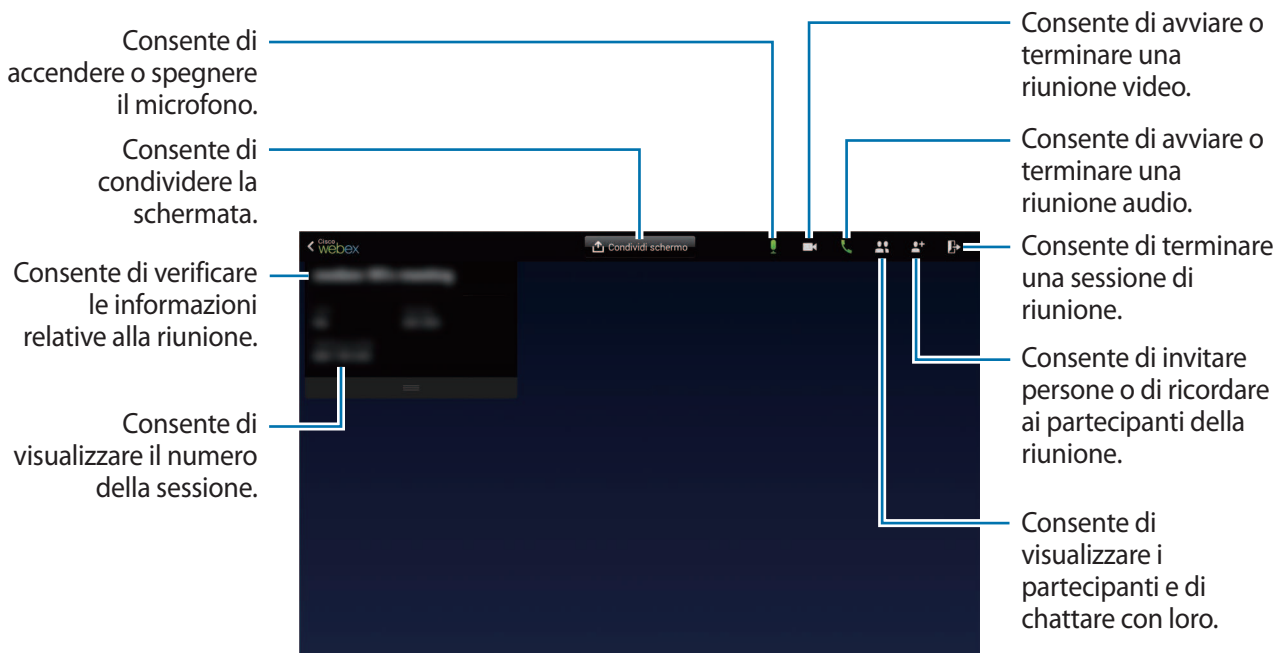

Invito di persone alla riunione

Invitate gli altri a una riunione inviando un'e-mail di invito. Inoltre, potete condividere con altri il numero di una sessione o il numero telefonico della sessione per invitarli a una riunione.

Invito di persone via e-mail

- 1 Toccate  → **Invita tramite e-mail**.
- 2 Inserite un indirizzo e-mail e toccate **Invia invito**.

Invito di persone inviando il numero telefonico di una sessione

Potete invitare altre persone a una riunione condividendo il numero telefonico della sessione. Quando create una sessione di riunione viene creato un numero telefonico per la sessione. Viene fornito nella e-mail di invito insieme alle informazioni relative alla riunione.



La disponibilità di questa funzione potrebbe variare in base al Paese o al gestore telefonico.

Partecipazione a una sessione di riunione

Per partecipare a una riunione, utilizzate uno dei seguenti metodi.

Partecipazione a una riunione tramite numero della sessione



- 1 Toccate **WebEx** nel menu Applicazioni.
- 2 Accedete al vostro account WebEx.
- 3 Toccate  → **Partecipa tramite numero**.



- 4 Inserite il numero della sessione a cui partecipare e toccate **Partecipa**.





Quando un ospite crea una sessione di riunione viene creato un numero sessione. Se non conoscete il numero, contattate l'ospite.

- 5 Toccate  → **Connetti utilizzando Internet**.
- 6 Verrà acceso il microfono e comparirà  in alto a destra sullo schermo. Potete tenere una riunione audio con altri.

Partecipazione a una riunione selezionandone una in Riunioni personali

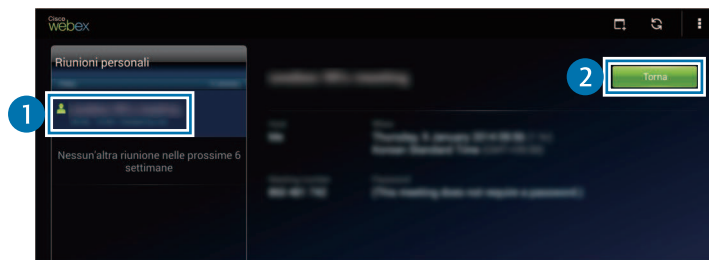

- 1 Toccate **WebEx** nel menu Applicazioni.
- 2 Accedete al vostro account WebEx.
- 3 Selezionate una riunione in **Riunioni personali** e toccate **Partecipa**.



- 4 Toccate  → **Connetti utilizzando Internet**.
- 5 Verrà acceso il microfono e comparirà  in alto a destra sullo schermo. Potete partecipare alla riunione audio.

Partecipazione a una riunione da un'e-mail di invito

Quando qualcuno vi invita a una riunione, riceverete un invito via e-mail.

- 1 Aprite l'e-mail di invito e toccate il link all'interno dell'e-mail.
- 2 Viene avviato WebEx e compare la schermata di accesso.
- 3 Accedete al vostro account WebEx.
Se avete già eseguito l'accesso al vostro account, sullo schermo comparirà una schermata riunione.
- 4 Toccate  → **Connetti utilizzando Internet**.
- 5 Verrà acceso il microfono e comparirà  in alto a destra sullo schermo. Potete tenere una riunione audio con altri.

Partecipazione a una riunione chiamando il numero telefonico della riunione



Potete partecipare a una riunione chiamando su uno smartphone il numero telefonico della sessione. Chiamate il numero telefonico della sessione che vi è stato fornito nella e-mail di invito.







La disponibilità di questa funzione potrebbe variare in base al Paese o al gestore telefonico.

Conduzione di una riunione

Conduzione di una riunione video

- 1 Toccate  → **Avvia il video personale.**
- 2 La vostra immagine viene visualizzata in basso a sinistra sullo schermo.
Per interrompere la riunione video, toccate  → **Interrompi il video personale.**

Conduzione di una riunione audio

- 1 Toccate  → **Connetti utilizzando Internet.**
- 2 Verrà acceso il microfono e comparirà  in alto a destra sullo schermo.
Per disattivare il suono, toccate . L'icona cambia in .
Per interrompere la riunione audio, toccate  → **Abbandona la conferenza audio.**

Chat con i partecipanti

- 1 Toccate  per visualizzare l'elenco dei partecipanti.
- 2 Selezionate il nome di un account e toccate **Chat.**
- 3 Sullo schermo compare la finestra della chat.
Per chattare con tutti i partecipanti, toccate **Chatta con tutti.**

Condivisione della schermata

Condividete con i partecipanti la schermata corrente del vostro dispositivo. Solo la persona designata come relatore può condividere la propria schermata. La persona che crea una riunione viene designato come relatore all'inizio della riunione.

- 1 Se siete il relatore, toccate **Condividi schermo** nella parte superiore dello schermo.
- 2 Se utilizzate questa funzione per la prima volta, seguite le istruzioni visualizzate.
- 3 Toccate **Condividi schermo** nella finestra pop-up.
- 4 Quando viene attivata la funzione di condivisione schermata, in alto a destra sullo schermo compare .

Il contenuto della schermata del dispositivo del relatore verrà visualizzato sugli schermi dei dispositivi dei partecipanti.

Interruzione della funzione di condivisione schermata

Toccate  → **Interrompi condivisione**. Il dispositivo smette di condividere la schermata e visualizza la schermata riunione.

Cambio del relatore

L'ospite della riunione e il relatore attuale possono cambiare il relatore.

- 1 Toccate  e selezionate un partecipante da designare come relatore.
- 2 Toccate **Imposta relatore**.

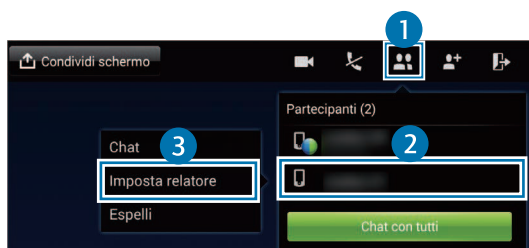

- 3 Accanto al nome dell'account del relatore comparirà .

Chiusura o uscita dalla riunione

Tocate  → **Termina riunione** o **Abbandona riunione**.

Quando la connessione di rete si interrompe durante una riunione

Se la riunione è ancora in corso, riconnettetevi alla riunione.

Se la riunione è terminata, riavviate la riunione.

Remote PC

Utilizzate questa applicazione per visualizzare e controllare lo schermo del vostro computer sul dispositivo connettendo il dispositivo a un computer tramite una rete Wi-Fi o LAN. Inoltre, potete facilmente visualizzare e trasferire file tra il dispositivo e il computer.

Prima di utilizzare questa applicazione

- Accertatevi di possedere un account registrato Samsung.
- Assicuratevi che il computer sia acceso.
- Verificate che Agent sia installato sul computer.
- Per utilizzare questa funzione, eseguite questi i passaggi seguendo l'ordine numerico:
 1. Registrate il dispositivo con il vostro account Samsung.
 2. Registrate il computer con il vostro account Samsung.
 3. Connettete il dispositivo e il computer in remoto.

Registrazione del dispositivo

- 1 Toccate **Remote PC** nel menu Applicazioni.
- 2 Toccate **Avvia** nella pagina di benvenuto.

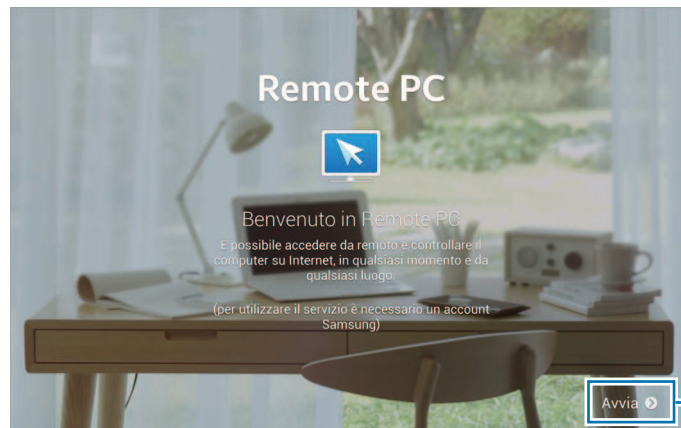

Consente di avviare l'applicazione.

- 3 Toccate **Accedi**, inserite account Samsung e password, quindi toccate di nuovo **Accedi**.
Se non avete creato un account Samsung, seguite le istruzioni visualizzate per crearne uno nuovo.
- 4 Visualizzate il video esplicativo e toccate **Avanti**.
- 5 La procedura di registrazione viene completata e sullo schermo compare la schermata PC remoto.

Registrazione di un computer

Prima di utilizzare questa applicazione è necessario installare Agent sul computer.

- 1 Sul computer, avviate il browser Web e visitate *remotepc.rview.com*.
- 2 Accedete al vostro account Samsung.
Dovete accedere allo stesso account Samsung che utilizzate sul dispositivo.
- 3 Installate Agent se non è installato sul computer.
Seguite le istruzioni visualizzate per inserire un nome da visualizzare per il computer, le impostazioni proxy e la password. Per i dettagli relativi alle impostazioni proxy, contattate l'amministratore di rete.
Quando l'installazione è completa, sulla barra delle applicazioni comparirà 🌿.
- 4 Toccate **Verifica connessione**.

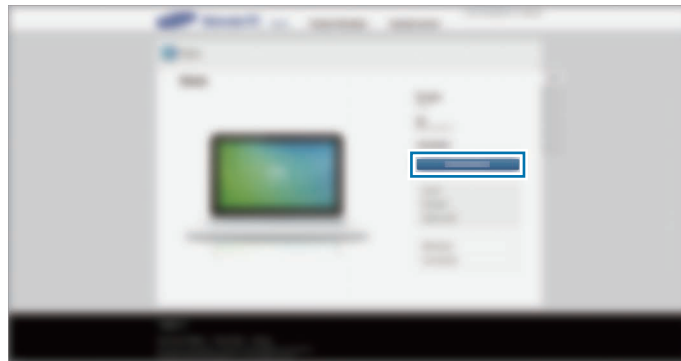

Connessione del dispositivo a un computer in remoto

- 1 Toccate **Remote PC** nel menu Applicazioni.
- 2 Toccate **Verifica connessione**.

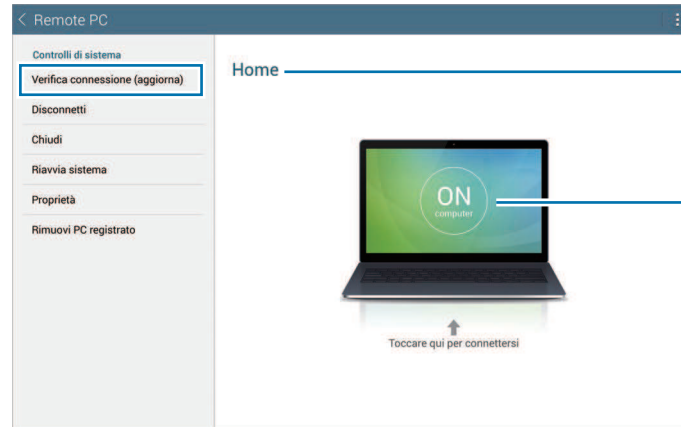

Consente di visualizzare il nome del computer.

Consente di collegare il dispositivo e il computer in remoto.

- 3 Toccate **ON computer**.
 - 4 Inserite la password per la connessione e toccate **OK**.
-  Toccate **Password dimenticata?** se non ricordate la password.

- 5 La connessione viene stabilita e potete controllare il computer in remoto sul dispositivo.

Controllo del computer sul dispositivo

Dopo aver connesso i dispositivi, potete visualizzare e controllare lo schermo del computer sul dispositivo. Inoltre, potete aprire o modificare i file del computer e trasferirli sul dispositivo.

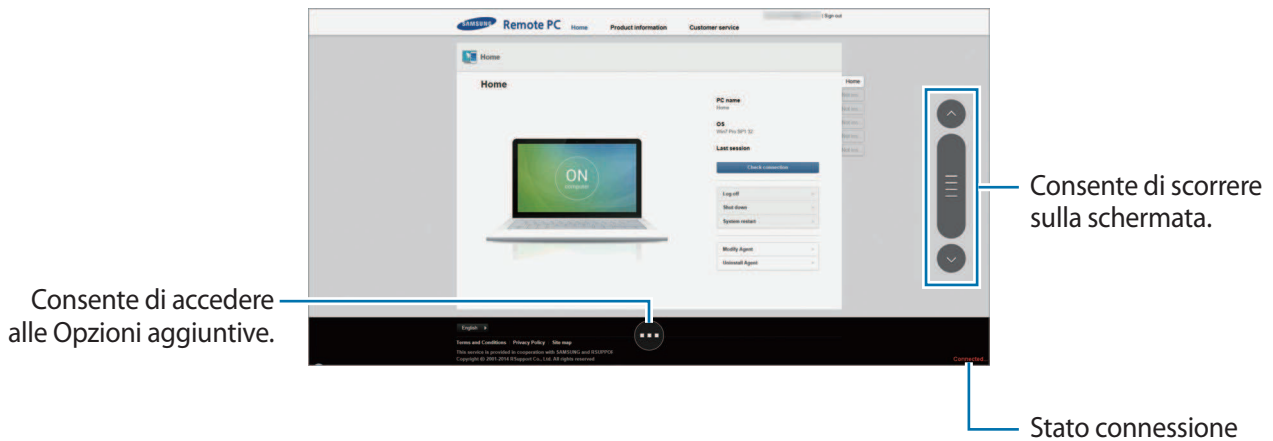

Tocate lo schermo e toccate  nella parte inferiore dello schermo per utilizzare una delle seguenti opzioni:



- **Mouse:** consente di visualizzare il puntatore del mouse sullo schermo del dispositivo.
- **Tastiera:** consente di aprire la tastiera per inserire del testo nel campo testo selezionato.
- **Esplora risorse remoto:** consente di aprire gestione file per cercare i file e trasferire i file tra i dispositivi collegati.
- **Blocco schermo:** consente di bloccare lo schermo del dispositivo per disabilitare le funzioni di zoom e scorrimento.
- **Cambia finestra:** consente di commutare tra due monitor quando il computer è collegato a due monitor.
- **Impostazioni:** consente di modificare le impostazioni di connessione.
- **Disconnetti:** consente di terminare la connessione tra il dispositivo e il computer.

Trasferimento di file tra il dispositivo e il computer

- 1 Toccate  → **Esplora risorse remoto**.
- 2 Tenete premuto un file sul pannello gestione file del computer. Successivamente, trascinatelo sul pannello gestione file del dispositivo. Inoltre, potete spostare un file viceversa.

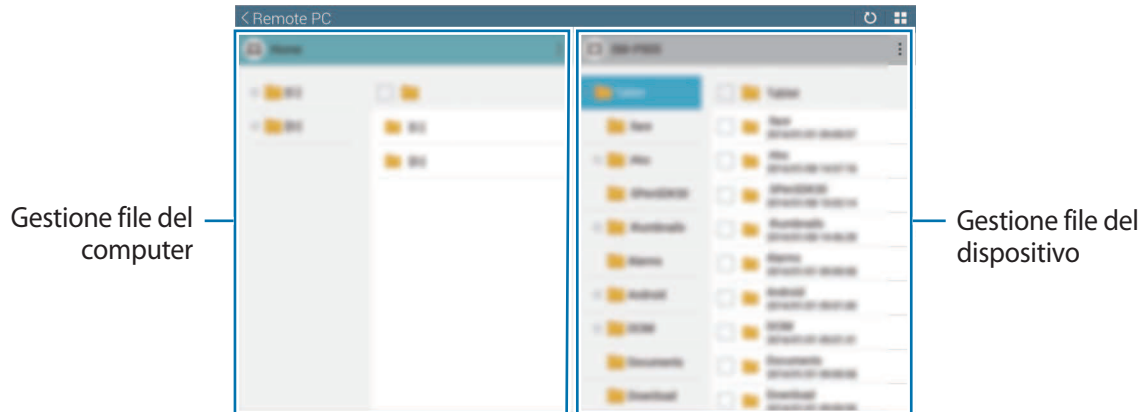

SideSync 3.0

Utilizzate questa applicazione per controllare lo schermo di uno smartphone tramite una schermata virtuale dello smartphone sul tablet.

- Sul tablet, visualizzate i messaggi o utilizzate la chat dello smartphone.
- Sul tablet, guardate su un display più grande un video in riproduzione sullo smartphone.
- Trasferite facilmente i file tra il tablet e lo smartphone.

Prima di utilizzare questa applicazione

- Il tablet e lo smartphone devono supportare Wi-Fi Direct. Altrimenti, entrambi i dispositivi devono essere connessi allo stesso punto di accesso.
- SideSync 3.0 deve essere installato sia sul tablet che sullo smartphone.
Se non è installato su nessuno dei dispositivi, scaricatelo e installatelo da **Samsung Apps** o **Play Store**.
- SideSync 3.0 funziona solo su dispositivi con Android 4.4 o superiore.

Connessione del tablet con uno smartphone

- 1** Toccate **SideSync 3.0** nel menu Applicazioni del tablet.
Per avviare **SideSync 3.0**, dovete scaricare e installare l'applicazione. Toccate **Installa** e seguite le istruzioni visualizzate per completare l'installazione.
- 2** Avviate **SideSync 3.0** su uno smartphone.

- 3 Il tablet cerca automaticamente gli smartphone disponibili.
Selezionate uno degli smartphone rilevati.

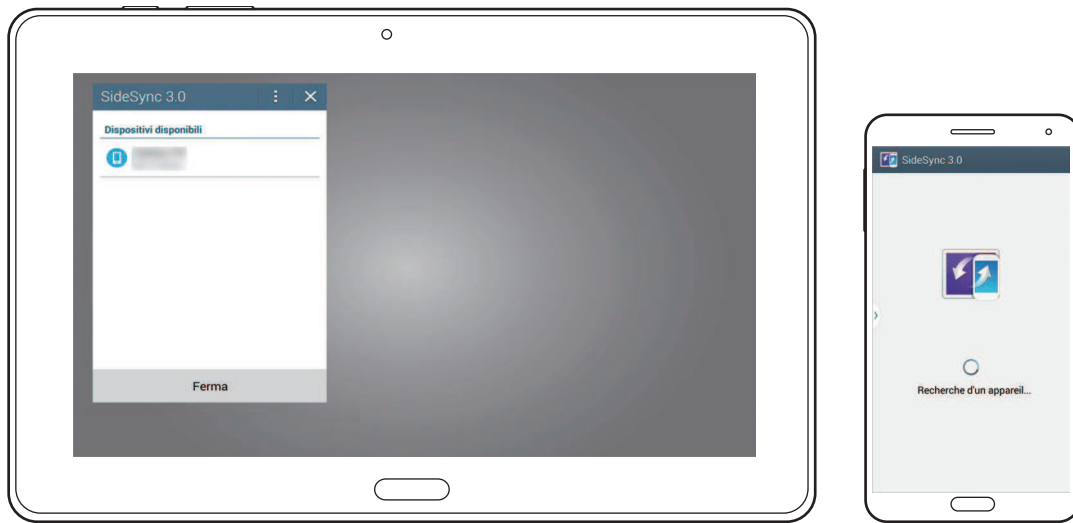

- 4 Toccate **OK** nella schermata dello smartphone.
- 5 La schermata virtuale dello smartphone viene visualizzata sul tablet e lo schermo dello smartphone si spegne.

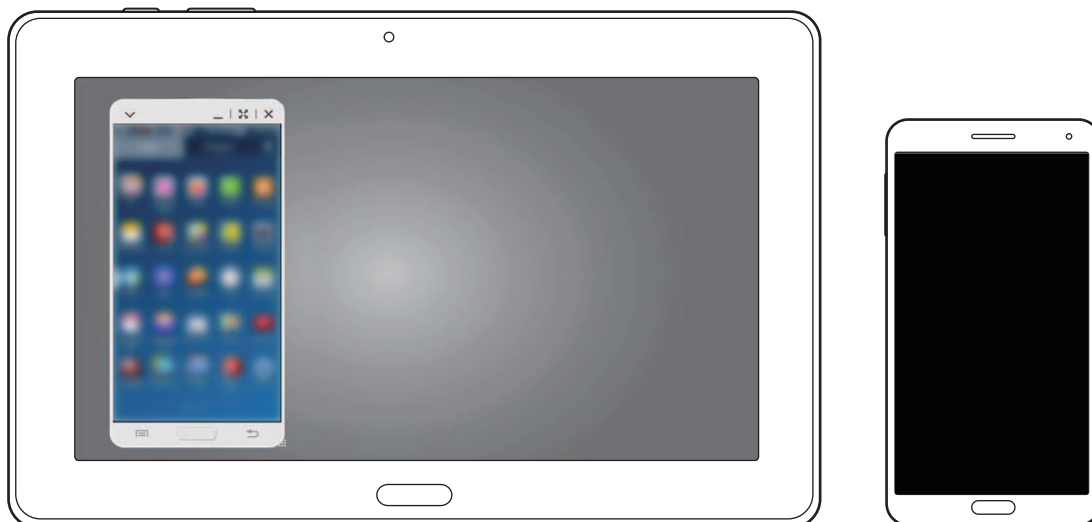

Utilizzo della schermata virtuale dello smartphone

Muovetevi sullo schermo e utilizzate le applicazioni nella schermata virtuale dello smartphone. Potete inviare o ricevere messaggi, oppure chattare con altri.



Alcune funzioni, come **Fotocamera** e **Screen Mirroring** potrebbero non funzionare nella schermata virtuale dello smartphone.

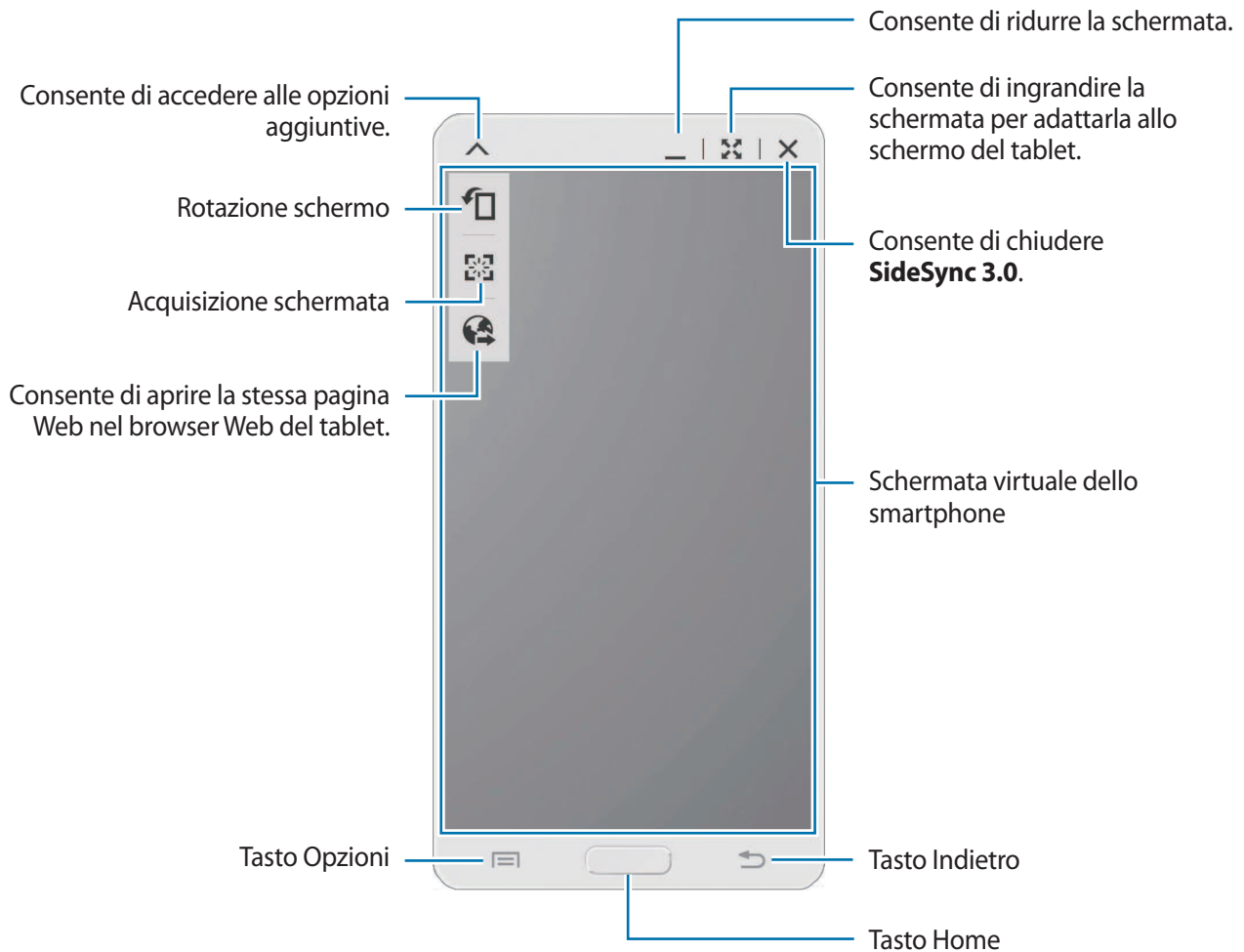

Spostamento della schermata virtuale dello smartphone

Toccate e trascinate il bordo superiore della schermata virtuale dello smartphone per spostarla in un'altra posizione.

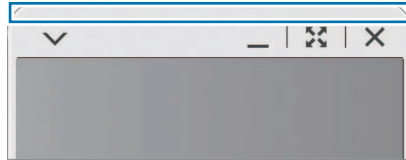

Regolazione della dimensione della schermata virtuale dello smartphone

- 1 Tenete premuto  in basso a destra sulla schermata virtuale dello smartphone.
- 2 Quando compare la cornice, trascinate la cornice per regolare la dimensione.

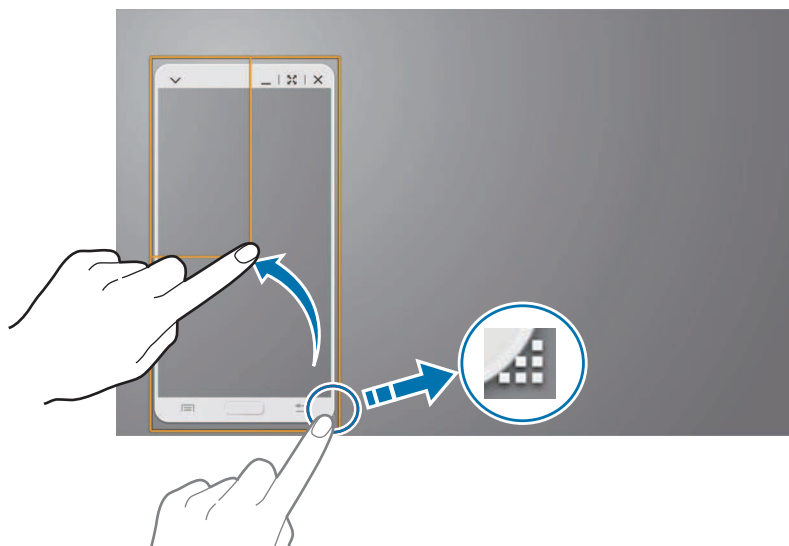

Inserimento del testo

Quando inserite del testo nella schermata virtuale dello smartphone, compare la tastiera del tablet. Inserite il testo utilizzando la tastiera.

Commutazione tra schermo dello smartphone e schermata virtuale dello smartphone

Non è possibile utilizzare contemporaneamente lo schermo dello smartphone e la schermata virtuale dello smartphone. Quando utilizzate la schermata virtuale dello smartphone sul tablet, lo schermo dello smartphone si spegne.

Utilizzo dello schermo dello smartphone

Premete il tasto Home sullo smartphone per attivare lo schermo dello smartphone e spegnere la schermata virtuale dello smartphone sul tablet.

Utilizzo della schermata virtuale dello smartphone

Toccate **Passa a tablet** sullo schermo del tablet per attivare la schermata virtuale dello smartphone e disattivare lo schermo dello smartphone.

Riproduzione di musica o video sul tablet

Riproducete la musica o i video memorizzati sullo smartphone utilizzando lo schermo e l'altoparlante del tablet.

- 1 Aprite un file musicale o video nella schermata virtuale dello smartphone sul tablet.
- 2 Il file selezionato viene riprodotto tramite lo schermo e l'altoparlante del tablet.

Regolate il volume sulla schermata virtuale dello smartphone o sul tablet durante la riproduzione.

Copia di file tra i dispositivi

Copia di file dallo smartphone al tablet

- 1 Tenete premuto un file sulla schermata virtuale dello smartphone.
- 2 Selezionate i file da copiare, tenete premuto un file qualsiasi tra quelli selezionati, quindi trascinatelo sulla schermata del tablet.
- 3 Sulla schermata del tablet viene avviato **Archivio**. Selezionate una cartella in cui salvare il file e toccate **Fatto**.

Copia di file dal tablet allo smartphone

- 1 Tenete premuto un file sulla schermata del tablet.
- 2 Selezionate i file da copiare, tenete premuto un file qualsiasi tra quelli selezionati, quindi trascinatelo sulla schermata virtuale dello smartphone.
- 3 Sulla schermata virtuale dello smartphone viene avviato **Archivio**. Selezionate una cartella in cui salvare il file e toccate **Fatto**.

WatchON

Utilizzate questa applicazione per connettervi a una TV per guardare le vostre trasmissioni e i vostri film preferiti.

Toccate **WatchON** nel menu Applicazioni.



La disponibilità di questa applicazione potrebbe variare in base al Paese o al gestore telefonico.

Per prima cosa dovete connettere il dispositivo a una rete e accertarvi che la porta a infrarossi del dispositivo sia rivolta verso la TV.

Connessione a una TV

Connettetevi a una TV per visualizzare lo schermo del dispositivo su una superficie più grande e utilizzate il vostro dispositivo per controllare la TV in remoto.

Toccate **Configura WatchON**, selezionate una regione e un servizio di trasmissione, quindi toccate **Avanti**. Toccate  → **Configurazione**, quindi seguite le istruzioni visualizzate per registrare la TV sul dispositivo. I passaggi variano in base alle opzioni selezionate.

Per collegare ad altri dispositivi, toccate  → **Impostazioni** → **Impostazioni stanza** → **Stanza 1** → **Aggiungi dispositivo**.

Come guardare la TV

Selezionate un programma TV dai suggerimenti o selezionate una categoria nella parte inferiore dello schermo. Selezionate un programma TV, quindi toccate **Guarda su TV**. Il programma selezionato comparirà sulla TV connessa.

Toccate  e aprite il pannello di controllo per gestire la TV.

Impostazione dei promemoria sui programmi

Toccate **Orario** nella parte inferiore dello schermo e selezionate l'orario in cui guardare il programma TV desiderato. Selezionate un programma, quindi toccate .

Multimedia

Musica

Utilizzate questa applicazione per ascoltare la musica.

Toccate **Musica** nel menu Applicazioni.





- In base alla versione software installata sul dispositivo, alcuni formati di file potrebbero non essere disponibili.
- Alcuni file potrebbero non essere riprodotti correttamente in base al tipo di codifica utilizzato.

Riproduzione della musica

Selezionate una categoria musicale, quindi selezionate il brano che volete riprodurre.

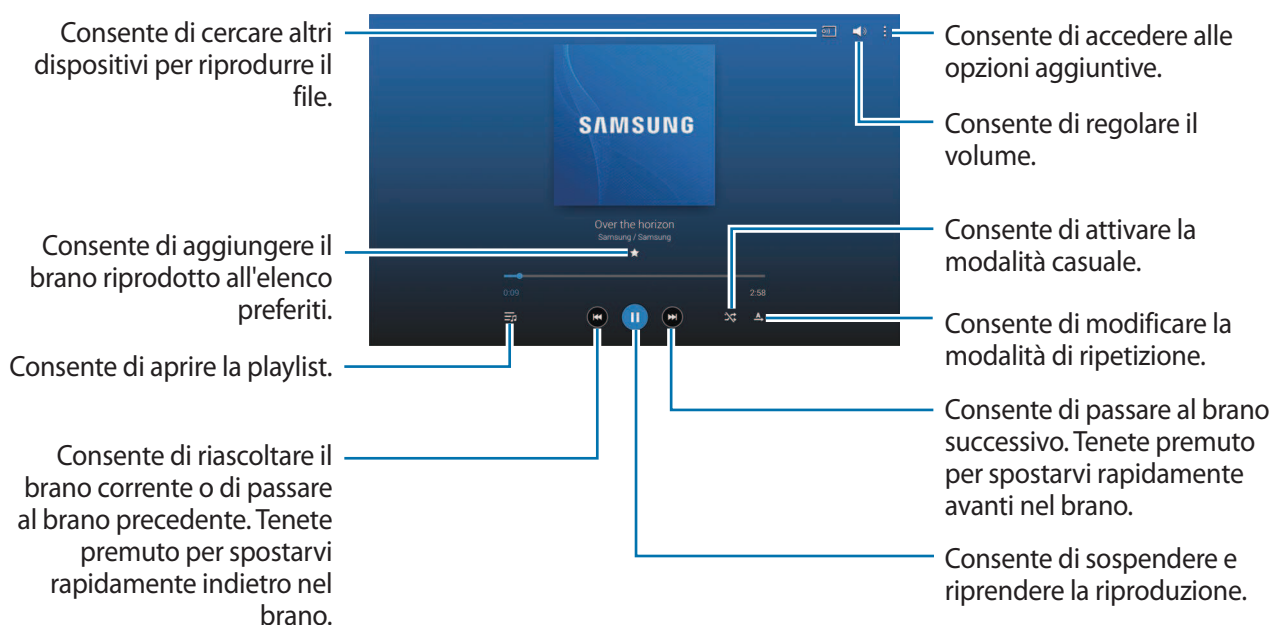
Toccate l'immagine dell'album in fondo al touch screen per aprire la schermata del lettore musicale.



Per ascoltare canzoni allo stesso volume, toccate  → **Impostaz.** → **Giocatore** → **Volume intelligente**.



Quando **Volume intelligente** è attivo, il volume potrebbe risultare superiore al livello di volume del dispositivo. Prestate attenzione ed evitate esposizioni prolungate a suoni a volume elevato per evitare danni all'udito.



Volume intelligente potrebbe non essere attivato per alcuni file.

Per impostare un suono personalizzato mentre ascoltate una canzone con l'auricolare, toccate  → **Impostaz.** → **Giocatore** → **Audio personalizzato** → **Sì**. Quando alzate il volume al livello 14 o superiore, l'opzione Audio personalizzato non viene applicata alla riproduzione musicale. Se, invece, abbassate il volume al livello 13 o inferiore, l'opzione viene applicata di nuovo.

Impostazione di un brano come suoneria sveglia

Per utilizzare il brano in riproduzione come suoneria, toccate  → **Imposta come** → **Dall'inizio** o **Suggerimenti automatici** → **Fatto**.

Creazione di una playlist

Create una playlist personale di brani.

Tocate **Play list**, quindi toccate  → **Crea playlist**. Inserite un titolo e toccate **OK**. Tocate **Agg. brani**, selezionate le canzoni da includere, quindi toccate **Fatto**.

Per aggiungere la canzone riprodotta al momento ad una playlist, toccate  → **Agg. a playlist**.

Riproduzione della musica per genere

Riproducete la musica raggruppata per genere. Il dispositivo creerà automaticamente la playlist.

Tocate  → **Music square**, e selezionate, quindi una cella di genere. Selezionate più celle trascinando il dito.

Fotocamera

Utilizzate questa applicazione per scattare foto o registrare video.

Utilizzate **Galleria** per visualizzare le foto e i video registrati con la fotocamera del dispositivo. (pag. 97)

Tocate **Fotocamera** nel menu Applicazioni.



- La fotocamera si spegnerà automaticamente quando non la utilizzerete.
- Accertatevi che l'obiettivo sia pulito. Il dispositivo potrebbe non funzionare correttamente in alcune modalità che richiedono alte risoluzioni.

Per un corretto utilizzo della fotocamera

- Non scattate foto o video ad altre persone senza il loro permesso.
- Non scattate foto o video dove vietato dalla legge.
- Non scattate foto o video in luoghi dove potreste violare la privacy delle persone.

Scatto delle foto

Scatto di una foto

Tocate l'immagine sul touch screen nel punto in cui volete che la fotocamera metta a fuoco. Quando il soggetto sarà a fuoco, la cornice di messa a fuoco diventerà verde. Tocate  per scattare la foto.

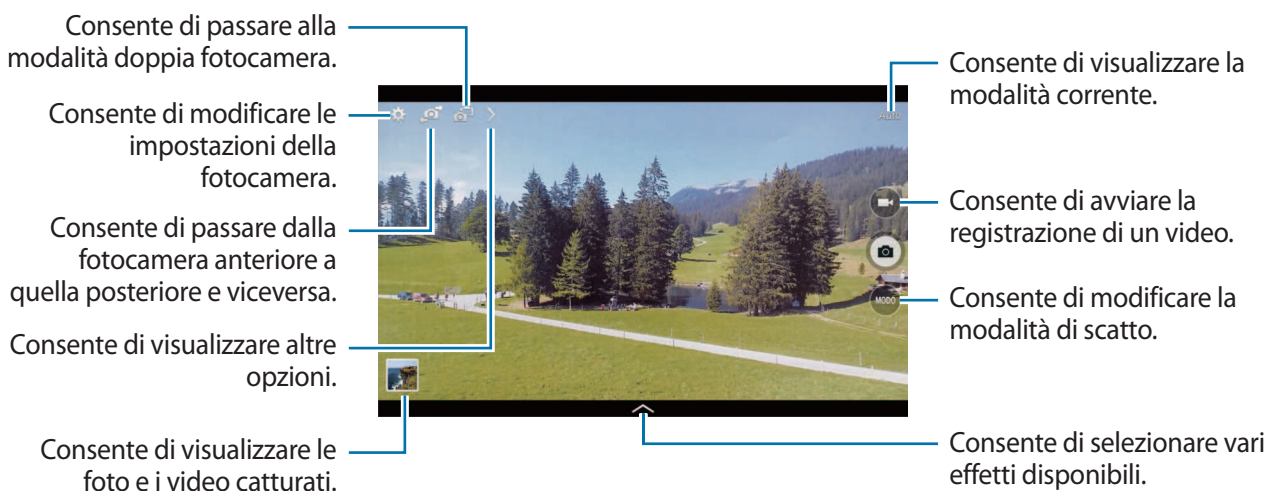

Modalità scatto

Sono disponibili diverse modalità per la fotocamera.

Toccate **MODO**, quindi scorrete la schermata in alto o in basso sul lato destro del touch screen.

- **Auto:** consente di catturare un'immagine con le impostazioni predefinite della fotocamera.
- **Bellezza volto:** consente di scattare una foto migliorando l'estetica del volto.
- **Scatto migliore:** consente di scattare una serie di foto e di salvare quella migliore.
- **Volto migliore:** consente di scattare foto di gruppo multiple e combinarle per creare un'unica immagine con i volti migliori.

Toccate  per scattare più foto. Per ottenere un risultato migliore, tenete ferma la fotocamera fin quando lo scatto non verrà catturato. Quando aprite **Galleria**, toccate la cornice gialla intorno ai volti e scegliete lo scatto migliore per ogni soggetto. Dopo aver scelto le pose preferite, toccate **Salva** per unire tutte le immagini in una singola foto, quindi salvate.

- **Audio foto:** consente di scattare una foto con audio annesso.

Toccate  per scattare una foto. Il dispositivo registrerà pochi secondi di audio dopo lo scatto di una foto.



Quando fotografate in questa modalità, il microfono interno registra il suono.



- **Dinamico:** consente di scattare una serie di foto e combinarle per creare un'immagine di un soggetto in movimento.

Per uno scatto migliore, seguite questi suggerimenti. Il dispositivo potrebbe non scattare foto in maniera adeguata con altre condizioni di scatto.

- Tenete ferma la fotocamera e non muovetevi durante lo scatto.
- Fotografate un soggetto che si muove in una direzione.
- Scattate foto con sfondi privi di oggetti in movimento.
- Evitate di fotografare soggetti su sfondi di colori simili.
- Evitate di fotografare soggetti troppo vicini o troppo lontani per essere inquadrati con il mirino o che siano troppo lunghi, come un autobus o un treno.

- **Colore ricco:** consente di scattare una foto con contrasti migliori.

- **Cancellino:** utilizzate questa funzione per cancellare i movimenti di soggetti che si muovono sullo sfondo.

Tocate  per scattare una serie di foto. Il dispositivo eliminerà le tracce di movimento del soggetto in moto. Per ripristinare la foto originale, toccate , quindi toccate l'area evidenziata.



Per uno scatto migliore, seguite questi suggerimenti.

- Tenete ferma la fotocamera e non muovetevi durante lo scatto.
 - Quando fotografate un oggetto e lo sfondo con colori simili, la fotocamera potrebbe non riconoscere tutto il movimento.
 - Quando fotografate un soggetto che si muove lentamente o velocemente, la fotocamera potrebbe non riconoscere tutti i movimenti.
 - In presenza di più soggetti in movimento sullo sfondo, la fotocamera potrebbe non riconoscere tutto il movimento.
- **Panoramica:** consente di scattare più foto in sequenza, che verranno poi composte per creare una vista panoramica.
Per uno scatto migliore, seguite questi suggerimenti.
 - Muovete lentamente la fotocamera in una direzione.
 - Mantenete il mirino della fotocamera entro la griglia guida.
 - Evitate di fotografare soggetti davanti a sfondi non riconoscibili, come un cielo limpido o una parete vuota.
 - **Sport:** utilizzate questa impostazione per catturare un'immagine di un soggetto in movimento.

Foto panoramiche

Una foto panoramica è un'immagine di un ampio panorama composta da più scatti.

Tocate **MODO** → **Panoramica**.

Tocate  e spostate la fotocamera in una direzione. Quando la cornice blu sarà allineata con il mirino, la fotocamera scatterà una nuova foto in una sequenza panoramica. Per terminare lo scatto, toccate .

Se il mirino si trovasse fuori direzione, il dispositivo interromperà lo scatto.



Applicazione degli effetti filtro

Utilizzate i filtri per fare foto o video unici.

Tocate  e selezionate un effetto filtro. Le opzioni disponibili variano in base alla modalità impostata.



Registrazione dei video

Registrazione di un video

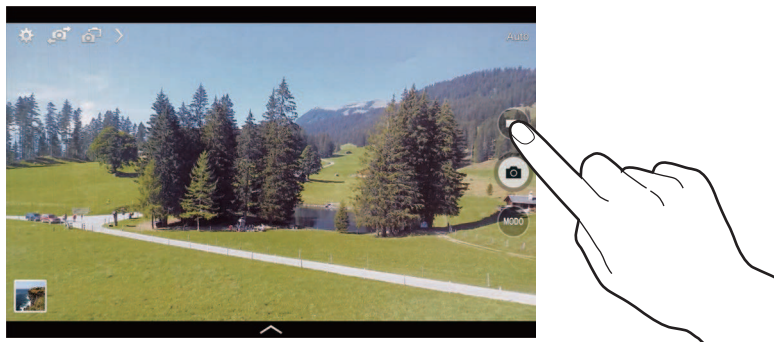
Tocate  per girare un video. Per sospendere la registrazione, toccate . Per terminare la registrazione, toccate .



Durante la registrazione, utilizzate le seguenti azioni:

- Per modificare la messa a fuoco, toccate sul punto che volete mettere a fuoco. Per mettere a fuoco al centro del touch screen, toccate .
- Per acquisire un fotogramma dal video durante la registrazione, toccate .

Modalità registrazione

Tocate  →  per cambiare la modalità di registrazione.

- **Normale:** utilizzate questa modalità per una qualità normale.
- **Limite per email:** utilizzate questa modalità per ridurre la qualità di registrazione per l'invio tramite e-mail.
- **Movimento rapido:** utilizzate questa modalità per registrare un video di un soggetto in movimento. Il dispositivo riprodurrà il video velocizzando l'azione in riproduzione.

Aumento e diminuzione dello zoom

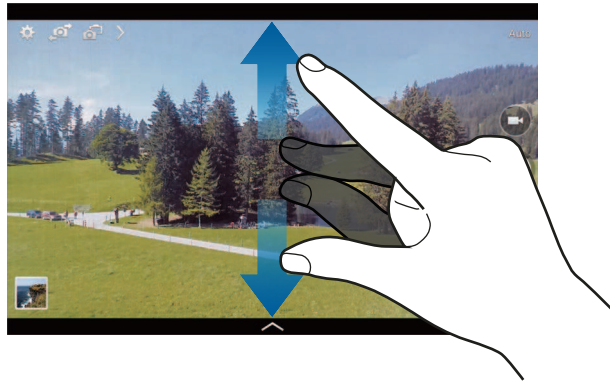

Utilizzate uno dei seguenti metodi:



- Utilizzate il tasto Volume per aumentare o diminuire lo zoom.
- Allontanate due dita sul touch screen per ingrandire, riavvicinatele per ridurre lo zoom.



L'aumento o la diminuzione dello zoom è disponibile anche durante la registrazione di un video.

Modalità Fotocamera doppia

Quando scattate una foto di un paesaggio con la fotocamera posteriore, la foto scattata o il video ripreso dalla fotocamera anteriore compare in una finestra integrata, o vice versa. Utilizzate questa funzione per catturare contemporaneamente uno splendido paesaggio e il vostro volto.

Toccate  per passare alla modalità Doppia fotocamera. Toccate  per scattare una foto o toccate  per girare un video.

Toccate per ridimensionare o spostare la cornice.



Consente di selezionare uno tra i vari stili disponibili.



- Potete registrare video in modalità doppia fotocamera della durata massima di 5 minuti in Full HD e 10 minuti in HD.
- Quando riprendete video in questa modalità, il microfono interno registra il suono.



Scatto condiviso

Toccate  → , quindi selezionate una delle seguenti opzioni:

- **Scatto condiviso:** consente di inviare una foto direttamente ad un altro dispositivo tramite Wi-Fi Direct.
- **Condivisione foto amici:** consente di impostare il riconoscimento di un volto etichettato in una foto e di inviarla a quella persona.
- **Mirino remoto:** consente di controllare la fotocamera in remoto.

Controllo della fotocamera in remoto

Impostate il dispositivo come mirino per controllare la fotocamera in remoto.

Toccate  →  → **Mirino remoto**, quindi effettuate la connessione tra dispositivo e fotocamera utilizzando Wi-Fi Direct. Toccate  per scattare una foto in remoto utilizzando il dispositivo come mirino.

Configurazione delle impostazioni per la fotocamera

Toccate  per configurare le impostazioni della fotocamera. Non tutte le seguenti opzioni sono disponibili in entrambe le modalità fotocamera e videocamera. Le opzioni disponibili potrebbero variare in base alla modalità utilizzata.

- **Dimensione foto / Dimensione video:** consente di selezionare una risoluzione. Impostate una risoluzione maggiore per una migliore resa dell'immagine. Tuttavia, un'immagine ad alta risoluzione occuperà più memoria.
- **Scatto multiplo:** consente di scattare una serie di foto di soggetti in movimento.
- **Tocca e scatta:** consente di toccare l'immagine sulla schermata di anteprima per scattare le foto.
- **Rilevamento volti:** consente di impostare il riconoscimento del volto delle persone supportandovi nello scatto di una foto.
- **Modalità misurazione:** consente di selezionare un metodo di misurazione. Questo determina come vengono calcolati i valori di luce. **Calibrato al centro** consente di misurare la luce al centro della scena. **Spot** misura il valore di luce in una posizione specifica. **Matrice** fa la media della scena completa.
- **ISO:** consente di selezionare un valore ISO. Il valore ISO controlla la sensibilità dell'obiettivo della fotocamera alla luce. Si misura nelle equivalenti fotocamere a pellicola. Per oggetti fermi o illuminati di giorno utilizzate valori bassi. Per oggetti in rapido movimento o poco illuminati utilizzate valori più alti.
- **Stabilizz. intell.:** consente il riconoscimento automatico delle condizioni meno luminose e di regolare la luminosità della foto senza il flash.

- **Salva con nome:** consente di salvare sia la foto con colori ricchi che quella originale, oppure solo la foto con toni ricchi.
- **Stabilizz. video:** consente di attivare o disattivare l'antivibrazione. L'antivibrazione migliora la messa a fuoco durante gli scatti a mano libera.
- **Tag posizione:** consente di allegare alla foto un tag GPS contenente i dati di posizione geografica in cui la foto è stata scattata.



- Il segnale GPS potrebbe essere più debole se vi trovaste tra edifici, nei sottopassaggi o in presenza di cattive condizioni atmosferiche.
 - La vostra posizione potrebbe comparire sulle foto se le caricate su internet. Per evitarlo, disattivate l'impostazione tag GPS.
- **Rivedi foto/video:** consente di visualizzare le foto o i video dopo averli realizzati.
 - **Tasto volume:** consente di utilizzare il tasto Volume per regolare l'otturatore o la funzione zoom.
 - **Timer:** consente di impostare un tempo predefinito prima di scattare automaticamente una foto o avviare la registrazione di un video.
 - **Bilanc. bianco:** consente di selezionare un bilanciamento del bianco adeguato, in modo che la gamma di colore delle immagini risulti più vicina alla realtà. Queste impostazioni sono state pensate per situazioni di luce specifiche. Queste impostazioni sono simili alle regolazioni di bilanciamento del bianco nelle fotocamere professionali.
 - **Val. esposizione:** consente di modificare il valore dell'esposizione. Ciò determina la quantità di luce ricevuta dal sensore della fotocamera. Per situazioni con poca luce, utilizzate un'esposizione più alta.
 - **Linee guida:** consente di visualizzare nel mirino una griglia di supporto nella composizione dell'immagine quando inquadrare i soggetti.
 - **Flash:** consente di attivare o disattivare il flash.
 - **Controllo vocale:** consente di scattare foto tramite i comandi vocali.
 - **Nome file contestuale:** consente di impostare la visualizzazione dei file contestuali sulla fotocamera. Attivate questa opzione per utilizzare Tagga un amico in **Galleria**.
 - **Salva come capovolto:** consente di invertire l'immagine per creare un'immagine speculare della scena originale.
 - **Memorizzazione:** consente di selezionare in quale memoria salvare le foto.
 - **Ripristino:** consente di ripristinare le impostazioni di fabbrica della fotocamera.
 - **Guida:** consente di accedere alle informazioni per l'utilizzo della fotocamera.

Collegamenti

Riorganizzate i collegamenti per accedere facilmente alle varie opzioni della fotocamera.

Toccate  e tenete premuta un'icona di collegamento.

Tenete premuta un'opzione e trascinatela nello slot in cima al touch screen.

Galleria

Utilizzate questa applicazione per visualizzare immagini e video.

Toccate **Galleria** nel menu Applicazioni.



- In base alla versione software installata sul dispositivo, alcuni formati di file potrebbero non essere disponibili.
- Alcuni file potrebbero non essere riprodotti correttamente in base al tipo di codifica utilizzato.

Visualizzazione delle immagini

Avviando l'applicazione **Galleria** visualizzerete tutte le cartelle. Quando da un'applicazione come **E-mail** salvate un'immagine, verrà creata automaticamente la cartella di **Download**. Allo stesso modo, l'acquisizione di uno screenshot creerà automaticamente la cartella **Screenshots**. Selezionate una cartella per aprirla.

In una cartella potete visualizzare le immagini per data di creazione. Selezionate un'immagine per visualizzarla a tutto schermo.

Scorrete a sinistra o a destra per visualizzare l'immagine precedente o successiva.

Aumento e diminuzione dello zoom

Utilizzate uno dei seguenti metodi per ingrandire un'immagine:

- Toccate due volte un qualsiasi punto per ingrandire.
- Allontanate due dita su un qualsiasi punto per ingrandire. Avvicinate due dita per ridurre, o toccate due volte per tornare alla dimensione di partenza.

Visualizzazione delle immagini con la funzione di movimento

Utilizzate le funzioni di movimento per eseguire un'azione con un movimento particolare.

Nel menu Applicazioni, toccate **Impostazioni** → **Controlli** → **Movimenti**, trascinate il cursore **Movimenti** a destra, e quindi accendere il cursore per ogni funzione.

Per interrompere l'uso di una funzione di movimento, disattivate l'interruttore relativo alla funzione.

Riproduzione dei video

I file video mostrano l'icona  sull'anteprima. Selezionate un video da guardare, quindi toccate .

Modifica di un video

Selezionate un video e toccate . Spostate la parentesi iniziale sul punto di inizio desiderato, spostate la parentesi finale sul punto di termine desiderato, quindi salvate il video.

Modifica delle immagini

Quando state visualizzando un'immagine, toccate  e utilizzate le seguenti funzioni:

- **Preferiti:** consente di aggiungere all'elenco preferiti.
- **Presentazione:** consente di avviare una presentazione con le immagini della cartella corrente.
- **Cornice foto:** consente di aggiungere una cornice e una nota all'immagine. L'immagine modificata verrà salvata nella cartella **Photo frame**.
- **Nota foto:** consente di scrivere una nota sul retro dell'immagine. Toccate  per modificare la nota.
- **Copia negli appunti:** consente di copiare negli appunti.
- **Stampa:** consente di stampare l'immagine collegando il dispositivo a una stampante. Alcune stampanti potrebbero non essere compatibili con il dispositivo.
- **Rinomina:** consente di rinominare il file.
- **Condivisione foto amici:** consente di inviare l'immagine ad una persona il cui volto è stato taggato nell'immagine.
- **Ruota a sinistra:** consente di ruotare in senso antiorario.
- **Ruota a destra:** consente di ruotare in senso orario.
- **Ritaglia:** consente di ritagliare e salvare l'immagine.

- **Imposta come:** consente di impostare l'immagine come sfondo o immagine di contatto.
- **Dettagli:** consente di visualizzare i dettagli dell'immagine.
- **Impostazioni:** consente di modificare le impostazioni della Galleria.

Modifica delle immagini

Quando state visualizzando un'immagine, toccate  e utilizzate le seguenti funzioni:



- **Ruota:** consente di ruotare l'immagine.
- **Ritaglia:** consente di ritagliare l'immagine.
- **Colore:** consente di regolare la saturazione o la luminosità dell'immagine.
- **Effetto:** consente di applicare un effetto all'immagine.
- **Adesivo:** consente di decorare l'immagine con degli adesivi.
- **Disegno:** consente di disegnare sull'immagine.
- **Cornice:** consente di applicare una cornice all'immagine.

Immagini preferite

Mentre visualizzate un'immagine, toccate  → **Preferiti** per aggiungere l'immagine all'elenco preferiti.



Eliminazione delle immagini

Utilizzate uno dei seguenti metodi:

- In una cartella, toccate  → **Seleziona elemento**, selezionate le immagini, quindi toccate .
- Quando state visualizzando un'immagine, toccate .

Condivisione delle immagini

Utilizzate uno dei seguenti metodi:

- In una cartella, toccate  → **Seleziona elemento**, selezionate le immagini, quindi toccate  per inviarle ad altri o condividerle tramite social network.
- Mentre visualizzate un'immagine, toccate  per inviarla ad altri o condividerla tramite un social network.

Impostazione come sfondo

Mentre visualizzate un'immagine, toccate  → **Imposta come** per impostare l'immagine come sfondo o assegnarla ad un contatto.

Tag per i volti

Quando visualizzate un'immagine, toccate  → **Impostazioni** → **Tag** e quindi selezionate **Tag volti**. Una cornice gialla comparirà intorno al volto riconosciuto. Selezionate il volto, toccate **Aggiungi nome**, quindi selezionate o aggiungete un contatto.

Quando il tag volto comparirà su un'immagine, toccatelo e utilizzate le opzioni disponibili, come l'invio di messaggi istantanei o e-mail.



Il riconoscimento potrebbe non riuscire in base all'angolazione del volto, alla sua dimensione, al colore della pelle, all'espressione del volto, alle condizioni di luce o agli accessori indossati dal soggetto.

Info immagine

Tocate  → **Impostazioni** → **Tag** → **Info immagine**, quindi trascinate l'interruttore **Info immagine** verso destra per visualizzare un tag contestuale (meteo, posizione, data e nome della persona) quando aprite un'immagine.

Creazione delle cartelle

Create una cartella per organizzare le immagini o i video salvati sul dispositivo. Potete copiare o spostare i file da una cartella ad un'altra.

Per creare una nuova cartella, toccate . Inserite un nome per la cartella, toccate **OK**, quindi selezionate le immagini o i video. Tenete premuta un'immagine o un video selezionato, trascinatelo nella nuova cartella, quindi toccate **Fatto**. Tocate **Copia** per copiare o **Sposta** per spostare.

Video

Utilizzate questa applicazione per riprodurre file video.

Toccate **Video** nel menu Applicazioni.



- In base alla versione software installata sul dispositivo, alcuni formati di file potrebbero non essere disponibili.
- Alcuni file potrebbero non essere riprodotti correttamente in base al tipo di codifica utilizzato.

Riproduzione dei video

Selezionate un video da riprodurre.

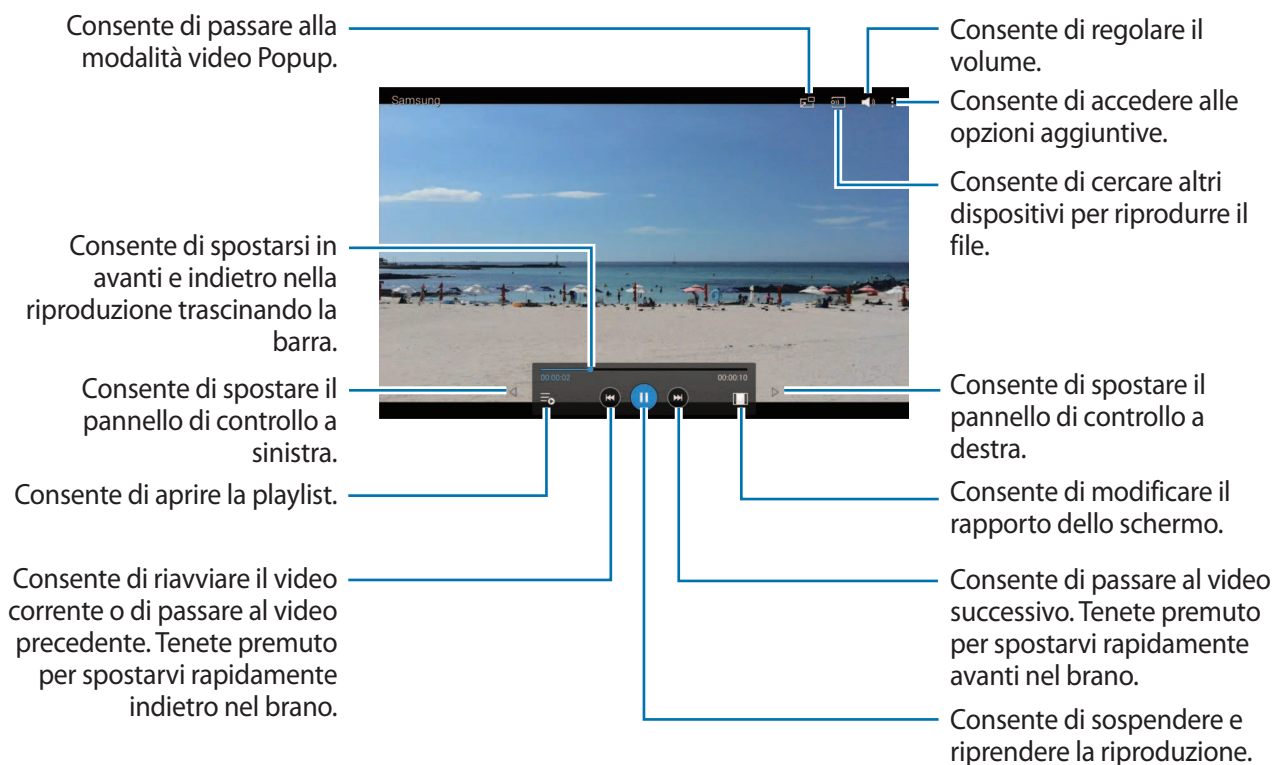

Eliminazione dei video

Toccate  → **Elimina**, selezionate i video, quindi toccate **Elimina**.

Condivisione dei video

Tocate  → **Condividi**, selezionate i video, toccate **Fatto**, quindi selezionate un metodo di condivisione.

Utilizzo del lettore video Popup

Questa funzione vi consente di utilizzare altre applicazioni durante l'uso del lettore video, senza doverlo chiudere. Mentre guardate un video, toccate  per visualizzare e ridimensionare il video in riproduzione.

Allontanate due dita sul touch screen per ingrandire il lettore, riavvicinate le dita per ridurlo. Per spostare il lettore, trascinatelo in un'altra posizione.

YouTube

Utilizzate questa applicazione per guardare video dal sito Web YouTube.

Tocate **YouTube** nel menu Applicazioni.



La disponibilità di questa applicazione potrebbe variare in base al Paese o al gestore telefonico.

Visualizzazione dei video

Tocate , quindi inserite una parola chiave. Selezionate un risultato di ricerca per guardare un video.

Tocate lo schermo e quindi toccate  per visualizzare a schermo intero.

Condivisione dei video

Selezionate il video che volete condividere, toccate , quindi selezionate un metodo di condivisione.

Caricamento dei video

Tocate **Video caricati** → , selezionate un video, inserite le informazioni relative al video, e quindi toccate **CARICA**.

Flipboard

Utilizzate questa applicazione per fruire di notizie e contenuti in maniera innovativa.

Toccate **Flipboard** nel menu Applicazioni.



La disponibilità di questa applicazione potrebbe variare in base al Paese o al gestore telefonico.

Per avviare Flipboard, scorrete il dito verso sinistra sulla pagina iniziale, selezionate gli argomenti delle notizie, quindi toccate **Crea il tuo Flipboard**.

Selezionate una copertina e scorrete il dito sulle pagine di Flipboard, quindi selezionate un articolo da leggere.

Businessweek+

Utilizzate questa applicazione per ottenere le ultime notizie relative a finanza, affari, dati di mercato e tanto altro.

Toccate **Businessweek+** nel menu Applicazioni.



La disponibilità di questa applicazione potrebbe variare in base al Paese o al gestore telefonico.

NYTimes

Utilizzate questa applicazione per scorrere e navigare alcuni articoli e tanto altro.

Toccate **NYTimes** nel menu Applicazioni.



La disponibilità di questa applicazione potrebbe variare in base al Paese o al gestore telefonico.

Per ricercare articoli, toccate , e quindi inserire una parola chiave nel campo di ricerca.

SketchBook for Galaxy

Utilizzate questa applicazione per creare un concetto o disegno rapido delle vostre idee per un progetto.

Toccate **SketchBook for Galaxy** nel menu Applicazioni.

Per avviare **SketchBook for Galaxy**, dovete scaricare e installare l'applicazione. Toccate **Installa** e seguite le istruzioni su schermo.



La disponibilità di questa applicazione potrebbe variare in base al Paese o al gestore telefonico.

Store, Hub applicazioni e contenuti

Play Store

Utilizzate questa applicazione per acquistare e scaricare applicazioni e giochi ottimizzati per il vostro dispositivo.

Toccate **Play Store** nel menu Applicazioni.



La disponibilità di questa applicazione potrebbe variare in base al Paese o al gestore telefonico.

Installazione delle applicazioni

Sfogliate le applicazioni per categoria oppure toccate  per effettuare la ricerca con una parola chiave.

Selezionate un'applicazione per visualizzarne le informazioni. Per scaricarla, toccate **INSTALLA**. Se l'applicazione è a pagamento, toccate il prezzo e seguite le istruzioni visualizzate per completare la procedura di acquisto.



- Quando sarà disponibile un'aggiornamento per le applicazioni installate, un'icona comparirà in cima allo schermo per informarvi dell'aggiornamento. Aprite il pannello delle notifiche e toccate l'icona per aggiornare l'applicazione.
- Per installare le applicazioni scaricate da altre sorgenti, nel menu Applicazioni, toccate **Impostazioni** → **Generale** → **Sicurezza** → **Sorgenti sconosciute**.

Disinstallazione delle applicazioni

Potete disinstallare le applicazioni acquistate su **Play Store**.

Toccate  → **Le mie app**, selezionate l'applicazione che volete disinstallare sull'elenco delle applicazioni installate, quindi toccate **DISINSTALLA**.

Samsung Apps

Utilizzate questa applicazione per acquistare e scaricare applicazioni ottimizzate per dispositivi Samsung. Per maggiori informazioni, visitate il sito apps.samsung.com.

Toccate **Samsung Apps** nel menu Applicazioni.



La disponibilità di questa applicazione potrebbe variare in base al Paese o al gestore telefonico.

Installazione delle applicazioni

Sfogliate le applicazioni per categoria. Toccate **CATEGORIE** per selezionare una categoria.

Per cercare un'applicazione, toccate **Q** in cima al touch screen, quindi inserite una parola chiave nel campo di ricerca.

Selezionate un'applicazione per visualizzarne le informazioni. Per scaricarla, toccate **Gratis**. Se l'applicazione è a pagamento, toccate il prezzo e seguite le istruzioni visualizzate per completare la procedura di acquisto.



Quando sarà disponibile un'aggiornamento per le applicazioni installate, un'icona comparirà in cima allo schermo per informarvi dell'aggiornamento. Aprite il pannello delle notifiche e toccate l'icona per aggiornare l'applicazione.

Play Books

Utilizzate questa applicazione per leggere e scaricare file di libri.

Toccate **Play Books** nel menu Applicazioni.



La disponibilità di questa applicazione potrebbe variare in base al Paese o al gestore telefonico.

Play Movies & TV

Utilizzate questa applicazione per guardare, scaricare e noleggiare film o spettacoli televisivi.

Toccate **Play Movies & TV** nel menu Applicazioni.



La disponibilità di questa applicazione potrebbe variare in base al Paese o al gestore telefonico.

Play Music

Utilizzate questa applicazione per ascoltare musica sul dispositivo o riprodurla in streaming dal servizio cloud di Google.

Toccate **Play Music** nel menu Applicazioni.



La disponibilità di questa applicazione potrebbe variare in base al Paese o al gestore telefonico.

Play Games

Utilizzate questa applicazione per scaricare giochi e utilizzarli.

Toccate **Play Games** nel menu Applicazioni.



La disponibilità di questa applicazione potrebbe variare in base al Paese o al gestore telefonico.

Play Edicola

Utilizzate questa applicazione per leggere gli ultimi articoli di stampa.

Toccate **Play Edicola** nel menu Applicazioni.



La disponibilità di questa applicazione potrebbe variare in base al Paese o al gestore telefonico.

Utilità

S Note



Utilizzate questa applicazione per creare una nota usando file multimediali o promemoria vocali. Toccate **S Note** nel menu Applicazioni.

Creazione delle note

Quando si utilizza S Note per la prima volta, toccate **Avvia** per impostare la copertina e il modello predefinito. Seguite le istruzioni visualizzate per completare la configurazione.

Composizione delle note

Create note con contenuto arricchito aggiungendo file multimediali o promemoria vocali.

Toccate  per scrivere o disegnare sul touch screen, oppure toccate  per inserire del testo con la tastiera.

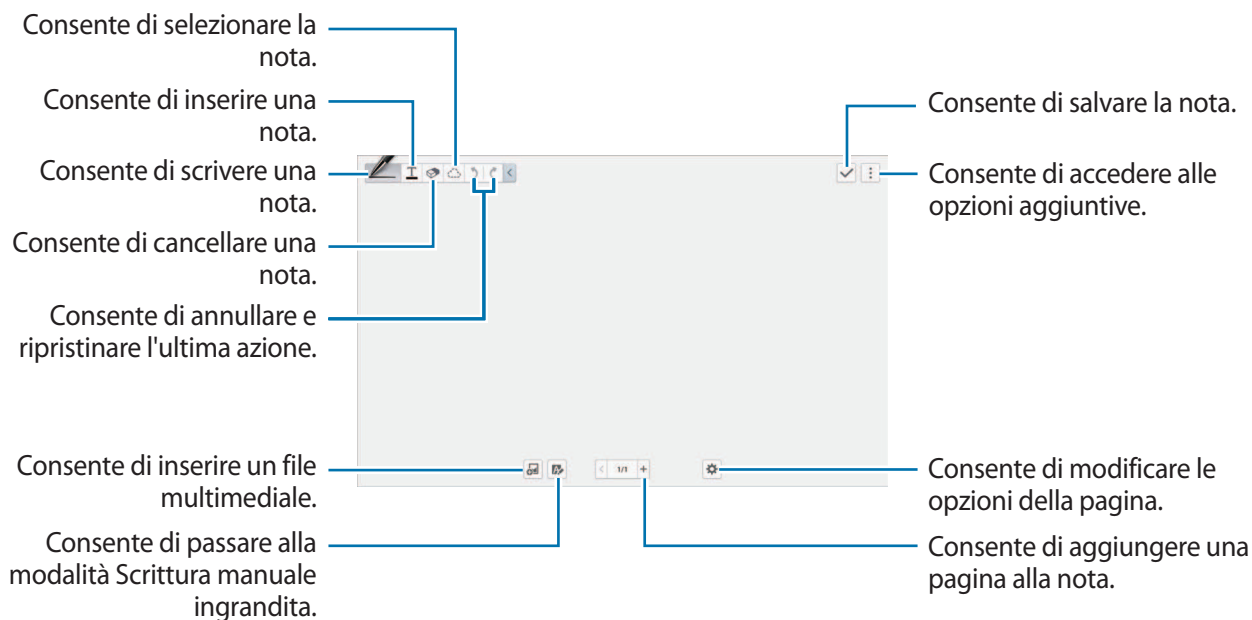

Quando si utilizzano modelli che hanno cornici immagine, tenere premuto una cornice immagine, e quindi toccare **Immagini** o **Scatta foto** per aggiungere un'immagine.

Per cancellare una cornice, tenetela premuta quindi toccare **Elimina**.

Quando annotate qualcosa, toccate  per cambiare tipo di penna, spessore del tratto o colore della penna.



Per aumentare o diminuire lo zoom, allontanate due dita o riavvicinatele.

Per aggiungere una nuova pagina, toccate  → **Aggiungi pagina**.

Per modificare il modello di una pagina, toccate  → **Aggiungi modello**.

Per modificare il layout delle pagine o importare le pagine da altre note, toccate  → **Modifica pagine**.

Per eliminare la pagina, toccate  → **Elimina pagina**.

Per registrare le vostre azioni mentre tracciate una nota, toccate  → **Registrazione disegno**.

Per nascondere la barra degli strumenti, toccate  → **Nascondi strumenti**.

Per salvare la pagina con un nome diverso, toccate  → **Salva con nome**.

Per aggiungere o eliminare i tag sulla pagina, toccate  → **Modifica tag**.

Per aggiungere o eliminare un indice sulla pagina, toccate  → **Modifica indice**.

Per modificare lo sfondo della pagina, toccate  → **Modifica sfondo**.

Per visualizzare una griglia sulla pagina, toccate  → **Mostra griglia**.

Utilizzo dello strumento cancellino

Una linea disegnata non è riconosciuta come un insieme di punti, ma di piccoli tratti. Per questo motivo, è possibile selezionare un'intera linea e cancellarla, spostarla o trasformarla. Tuttavia, può capitare anche di cancellare una parte della linea non desiderata o può non essere possibile cancellare linee intense o sovrapposte quando di utilizza lo strumento cancellino.

Per ridurre il caso di cancellazione di parti non desiderate, regolare le dimensioni del cancellino toccando  → .

Per cancellare la nota, toccate **Canc. tutto**.



Anche con un cancellino più piccolo, potreste non essere in grado di cancellare in modo preciso l'area desiderata.

Modifica di note scritte a mano

Selezionate una nota scritta a mano per tagliarla, modificarla, ridimensionarla o trasformarla. Quando annotate qualcosa o disegnate una nota, toccate . Quindi, toccate la nota o disegnate una linea intorno a essa per selezionarla e modificarla.

Per spostare la nota in un'altra posizione, selezionate la nota e quindi trascinatela in un nuova posizione.

Per ridimensionare la nota, selezionare la nota e quindi trascinate la cornice.

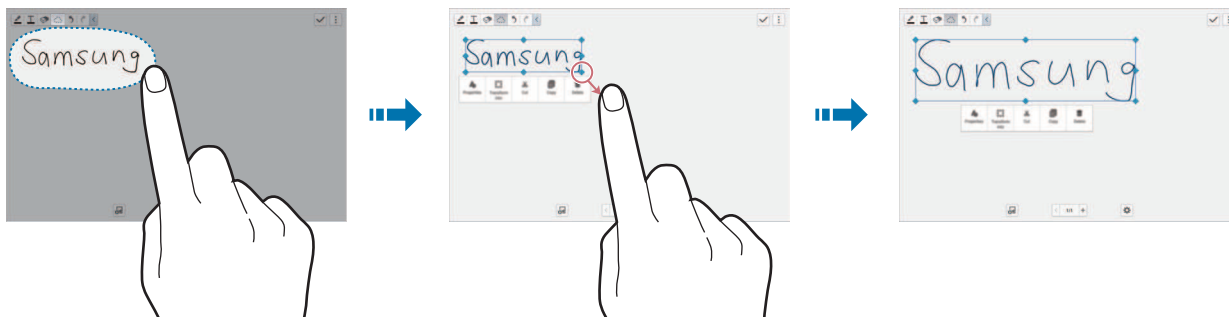

Con una nota scritta a mano selezionata, utilizzare le opzioni seguenti:

- **Proprietà:** consente di modificare le proprietà della nota come layout, dimensioni, colore o spessore.
- **Trasforma in:** consente di convertire una forma disegnata o una nota scritta a mano in una ben organizzata.
- **Taglia:** consente di tagliare la nota. Per incollarla in un'altra posizione, tenete premuta la posizione, e quindi toccate **Incolla**.
- **Copia:** consente di copiare la nota. Per incollarla in un'altra posizione, tenete premuta la posizione, e quindi toccate **Incolla**.
- **Elimina:** consente di eliminare la nota.

Inserimento di file multimediali



Toccate  per inserire immagini, video, promemoria vocali e altro.

Inserimento di un'immagine o video con cornice

Toccate  → **Immagini** o **Video** → **Cornice foto** o **Registra video su tela**.

Disegnate una cornice sulla nota, quindi toccate all'interno della cornice con un dito per scattare una foto o acquisire un video.

Inserimento di informazioni mappa

Toccate  → **Mappe**, scorrete attraverso le mappe o toccate  per cercare un luogo, quindi toccate .

Per visualizzare la località a schermo intero, tenete premuta la mappa, e quindi toccate **Apri mappa**.

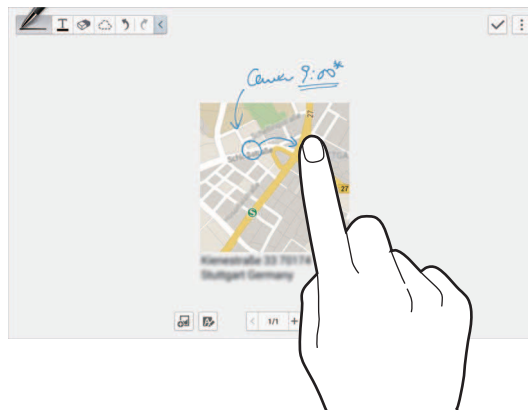

Visualizzazione pagine nota

Quando si visualizzano le pagine, toccate  per utilizzare le seguenti funzioni:

- **Elimina:** consente di eliminare la pagina.
- **Condividi:** consente di inviare la pagina ad altri utenti.
- **Esporta:** consente di esportare la pagina come un file immagine o un file PDF.
- **Modifica pagine:** consente di modificare il layout delle pagine o di importare le pagine da altre note.
- **Modifica tag:** consente di aggiungere o eliminare i tag sulla pagina.
- **Modifica indice:** consente di aggiungere o di modificare un indice sulla pagina.

- **Aggiungi alla Home:** consente di aggiungere un collegamento alla pagina sulla schermata Home.
- **Stampa:** consente di stampare la pagina collegando il dispositivo a una stampante. Alcune stampanti potrebbero non essere compatibili con il dispositivo.
- **Salva con nome:** consente di salvare la pagina con un nome diverso.
- **Imposta come:** consente di impostare la pagina come sfondo o immagine di contatto.

Visualizzazione anteprima pagine

Trascinate verso il basso una nota per visualizzare l'anteprima delle pagine al di sopra delle note.

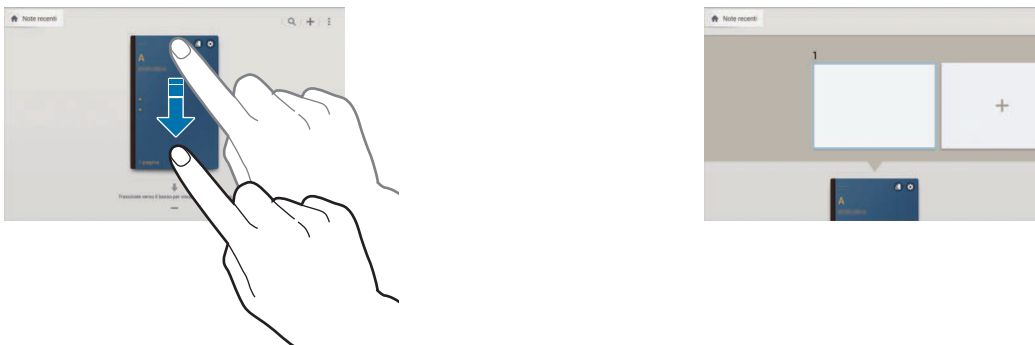

Tocate  sulla copertina della nota per accedere alle opzioni seguenti:

- **Elimina:** consente di eliminare la nota.
- **Condividi:** consente di condividere la nota con altri.
- **Esporta:** consente di esportare la nota come un file immagine o un file PDF.
- **Rinomina:** consente di rinominare la nota.
- **Modifica copertina:** consente di cambiare la copertina della nota.
- **Aggiungi a Preferiti:** consente di aggiungere una nota all'elenco preferiti.
- **Blocca:** consente di bloccare la nota impedendone la visione ad altri.
- **Aggiungi alla Home:** consente di aggiungere un collegamento alla nota sulla schermata Home.

Modifica delle note

Toccate una nota per aprirla. La nota viene visualizzata nella modalità visualizzazione. Per modificare la nota, toccate .

Ricerca delle note

Utilizzate questa funzione per ricercare una nota immettendo criteri di ricerca, come nome, tag, test o parole scritte a mano.

Toccate , toccate il campo di ricerca nella parte alta della schermata e inserite i criteri di ricerca.

Calendario

Utilizzate questa applicazione per gestire eventi e attività.

Toccate **Calendario** nel menu Applicazioni.

Creazione di eventi o attività

Toccate , quindi utilizzate uno dei seguenti metodi:

- **Evento:** consente di inserire un evento con un'impostazione di ripetizione opzionale.
- **Attività:** consente di inserire un'attività con un'impostazione di priorità opzionale.

Per aggiungere un evento o un'attività più rapidamente, toccate una data per selezionarla, quindi toccatela di nuovo.

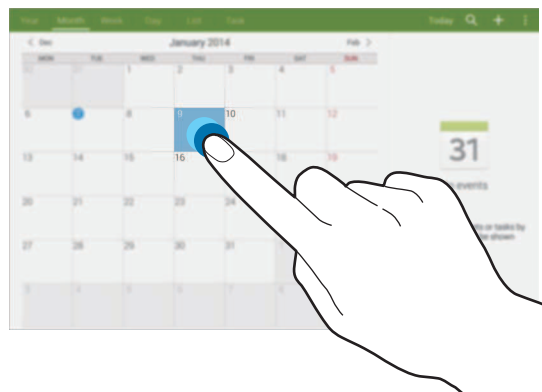

Inserite un titolo e specificate il calendario da utilizzare o con cui effettuare la sincronizzazione. Quindi toccate **Modifica dettagli evento** oppure **Mod. dettagli attività** per aggiungere più dettagli, come la frequenza con cui l'evento si dovrà ripetere, il preavviso o dove si svolgerà.

Potete allegare una mappa indicante il luogo dell'evento. Inserite il luogo nel campo **Luogo**, toccate  vicino al campo, quindi puntate la posizione precisa tenendola premuta sulla mappa che compare.

Sincronizzazione con Google Calendar

Nel menu Applicazioni, toccate **Impostazioni** → **Generale** → **Account** → **Google** sotto **Account**, selezionate l'account Google, quindi spuntate **Sincronizza Calendario**.

Per sincronizzare manualmente, nel menu Applicazioni, toccate **Calendario** →  → **Sincronizza**.

Per visualizzare gli eventi o le attività sincronizzate, toccate  → **Calendari**, quindi spuntate l'account Google.

Modifica della visualizzazione del calendario

Selezionate una modalità di visualizzazione per il calendario, tra annuale, mensile, settimanale e altre, nella parte superiore dello schermo.

Ricerca di eventi o attività

Tocate , quindi inserite una parola chiave da cercare.

Per visualizzare gli eventi o le attività del giorno, toccate **Oggi** in cima allo schermo.

Eliminazione di eventi o attività

Selezionate un evento o un'attività, quindi toccate  → **Elimina**.

Condivisione di eventi o attività

Selezionate un evento o un'attività, toccate  → **Condividi**, quindi selezionate un metodo di condivisione.

Dropbox



Utilizzate questa applicazione per salvare e condividere file con altri dispositivi tramite la memoria cloud di Dropbox. Quando salverete un file su Dropbox, il dispositivo si sincronizzerà automaticamente con il server Web e con gli altri computer su cui è installato Dropbox.

Toccate **Dropbox** nel menu Applicazioni.





La disponibilità di questa applicazione potrebbe variare in base al Paese o al gestore telefonico.

Quando avviate Dropbox per la prima volta, toccate **Inizio**. Seguite le istruzioni visualizzate per completare la configurazione.

Dopo aver attivato Dropbox, toccate **Attiva caricamento fotocamera** per caricare automaticamente su Dropbox le foto e i video catturati con la fotocamera del dispositivo. Per visualizzare le foto o i video caricati, toccate . Per condividere o eliminare i file o creare un album, toccate , quindi selezionate i file.

Per caricare file su Dropbox, toccate  →  → **Carica qui** → **Foto e video** oppure **Altri file**. Per aprire file su Dropbox, selezionate un file.

Durante la visualizzazione di un'immagine o di un video, toccate  per aggiungerlo all'elenco preferiti. Per aprire i file nell'elenco preferiti, toccate .

Cloud

Utilizzate questa funzione per sincronizzare i file o per effettuare il backup dei dati delle applicazioni, con l'account Samsung o Dropbox.

Nel menu Applicazioni, toccate **Impostazioni** → **Generale** → **Cloud**.



La disponibilità di questa funzione potrebbe variare in base al Paese o al gestore telefonico.

Sincronizzazione con l'account Samsung

Toccate il vostro account Samsung oppure **Impostazioni sincronizzazione** per sincronizzare i file.

Backup o ripristino dei dati

Toccate **Backup** oppure **Ripristino** per effettuare il backup dei dati o ripristinarli con l'account Samsung.

Sincronizzazione con Dropbox

Toccate **Collegamento a Dropbox**, quindi inserite l'account Dropbox. Seguite le istruzioni visualizzate per completare la configurazione.

Ad accesso effettuato, toccate **Consenti** e il dispositivo sincronizzerà automaticamente i file con Dropbox dopo ogni modifica effettuata.

Drive

Utilizzate questa applicazione per creare e modificare documenti e condividerli con altri tramite la memoria Google Drive. Quando create documenti o caricate file su Google Drive, il dispositivo si sincronizza automaticamente con il server Web e con gli altri computer su cui è installato Google Drive. Accedete ai vostri file senza doverli trasferire o scaricare.

Toccate **Drive** nel menu Applicazioni.



La disponibilità di questa applicazione potrebbe variare in base al Paese o al gestore telefonico.

Hancom Viewer





Utilizzate questa applicazione per visualizzare documenti in vari formati, compresi fogli di calcolo e presentazioni.

Toccate **Hancom Viewer** nel menu Applicazioni.

Ricerca di documenti

Toccate **Apri** per esplorare un documento.

Durante l'esplorazione di un documento, utilizzate una delle seguenti opzioni:

-  : consente di creare una cartella.
-  : consente di recuperare i nuovi documenti.
-  : consente di ordinare i documenti e le cartelle.
-  : consente di modificare la modalità di visualizzazione.
-  : consente di selezionare i documenti o le cartelle.

Per cercare i documenti utilizzati di recente, toccate **Documenti recenti**.

Letture dei documenti

Toccate un documento in **Documenti recenti** o in una cartella.

Toccate  o , quindi utilizzate una delle seguenti funzioni:

Elaboratore di testo

- **Trova**: consente di cercare del testo.
- **Zoom**: consente di modificare la dimensione di visualizzazione del file.
- **Informazioni documento**: consente di visualizzare i dettagli del documento come titolo, data e autore.
- **Stampa**: consente di stampare il documento collegando il dispositivo a una stampante. Alcune stampanti potrebbero non essere compatibili con il dispositivo.
- **Invia**: consente di inviare il documento ad altri o di condividerlo.
- **Guida**: consente di visualizzare le informazioni relative a Hancom Viewer.

Presentazione

- **Trova:** consente di cercare del testo.
- **Zoom:** consente di modificare la dimensione di visualizzazione del file.
- **Informazioni documento:** consente di visualizzare i dettagli del documento come titolo, data e autore.
- **Presentazione:** consente di avviare una presentazione dalla prima pagina.
- **Dalla diapositiva corrente:** consente di avviare una presentazione dalla pagina corrente.
- **Mostra visualizzazione Relatore:** consente di visualizzare gli strumenti di presentazione sul dispositivo quando è collegato a un monitor esterno.
- **Stampa:** consente di stampare il documento collegando il dispositivo a una stampante. Alcune stampanti potrebbero non essere compatibili con il dispositivo.
- **Invia:** consente di inviare il documento ad altri o di condividerlo.
- **Guida:** consente di visualizzare le informazioni relative a Hancom Viewer.

Foglio di calcolo

- **Trova:** consente di cercare del testo.
- **Zoom:** consente di modificare la dimensione di visualizzazione del file.
- **Informazioni documento:** consente di visualizzare i dettagli del documento come titolo, data e autore.
- **Ordina:** consente di ordinare le celle in base a criteri specifici.
- **Mostra formule:** consente di visualizzare nelle cellule le formule invece dei relativi risultati calcolati.
- **Blocca riquadri:** consente di mantenere al suo posto la riga selezionata.
- **Griglia:** consente di nascondere o mostrare la griglia.
- **Mostra tutti i commenti:** consente di nascondere o mostrare i promemoria sul documento.
- **Area di stampa:** consente di selezionare un'area da stampare.
- **Stampa:** consente di stampare il documento collegando il dispositivo a una stampante. Alcune stampanti potrebbero non essere compatibili con il dispositivo.
- **Invia:** consente di inviare il documento ad altri o di condividerlo.
- **Guida:** consente di visualizzare le informazioni relative a Hancom Viewer.

PDF

- **Cerca:** consente di cercare del testo.
- **Invia:** consente di inviare il documento ad altri o di condividerlo.
- **Proprietà:** consente di visualizzare i dettagli del documento come titolo, data e autore.
- **Zoom:** consente di modificare la dimensione di visualizzazione del file.
- **Nascondi commenti:** consente di nascondere o mostrare i commenti sul documento.
- **Scorrimento pagina verticale:** consente di modificare la modalità di visualizzazione. Questa opzione potrebbe variare in base alla modalità vista selezionata.
- **Visualizzazione Lettura:** consente di visualizzare solo i contenuti del documento senza margini.
- **Vai alla pagina:** consente di passare a una pagina specifica.
- **Segnalibri:** consente di visualizzare i segnalibri sul documento.
- **Stampa:** consente di stampare il documento collegando il dispositivo a una stampante. Alcune stampanti potrebbero non essere compatibili con il dispositivo.

Sveglia

Utilizzate questa applicazione per impostare le sveglie per eventi importanti.

Toccate **Sveglia** nel menu Applicazioni.

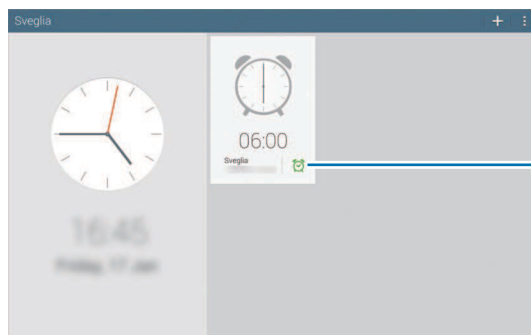



Attiva o disattiva la sveglia.

Impostazione delle sveglie

Tocate , impostate l'ora di attivazione della sveglia, selezionate i giorni in cui l'evento si dovrà ripetere, quindi toccate **Salva**.

- **Sveglia località:** consente di impostare una località. La sveglia si attiverà solo quando sarete nella località.
- **Sospendi:** consente di impostare quante volte la sveglia dovrà ripetersi dopo l'orario stabilito e il relativo intervallo.
- **Sveglia Smart:** consente alla sveglia di attivarsi a basso volume alcuni minuti prima dell'ora preimpostata, per poi aumentare gradualmente d'intensità.

Interruzione delle sveglie

Trascinate  fuori dal cerchio per interrompere una sveglia. Trascinate  fuori dal cerchio per ripetere la sveglia dopo un periodo specificato.

Eliminazione delle sveglie

Tocate  → **Seleziona**, selezionate le sveglie, quindi toccate .



Fusi orari

Utilizzate questa applicazione per controllare l'ora della maggior parte delle città del mondo.

Tocate **Fusi orari** nel menu Applicazioni.

Creazione degli orologi

Tocate  e inserite il nome di una città o selezionate una città dall'elenco città.

Per applicare l'ora legale, toccate  → **Seleziona**, selezionate un orologio, quindi toccate  → **Ora legale**.

Eliminazione dei fusi orari

Tocate  → **Seleziona**, selezionate gli orologi, quindi toccate .

Calcolatrice

Utilizzate questa applicazione per effettuare calcoli semplici o complessi.

Toccate **Calcolatrice** nel menu Applicazioni.

Per cancellare la cronologia, toccate .

S Voice

Utilizzate questa applicazione per comandare vocalmente il vostro dispositivo in modo da poter eseguire numerose funzioni.

Toccate **S Voice** nel menu Applicazioni. In alternativa, premete due volte il tasto Home.



- La disponibilità di questa applicazione potrebbe variare in base al Paese o al gestore telefonico.
- Questa applicazione non è supportata in alcune lingue.

Ecco alcuni esempi di comandi vocali:

- Apri musica
- Avvia calcolatrice
- Controlla programma

Suggerimenti per migliorare il riconoscimento vocale

- Parlate chiaramente.
- Parlate in luoghi silenziosi.
- Non utilizzate parole offensive o gergali.
- Evitate di parlare con accenti dialettali.

Il dispositivo potrebbe non riconoscere i comandi o eseguire comandi indesiderati in base all'ambiente circostante o al modo in cui parlate.

Uso dei comandi di sblocco su schermo bloccato

Sullo schermo bloccato, potete utilizzare numerose funzioni tramite comandi di sblocco preimpostati.

Per attivare questa funzione, nel menu Applicazioni, toccate **Impostazioni** → **Dispositivo** → **Schermata di blocco**, quindi trascinate il cursore **Riattivazione con lo sblocco trascinamento/movim.** verso destra.

S Finder

Utilizzate questa applicazione per cercare una varietà di elementi sul dispositivo, incluso e-mail, documenti, immagini, musica, applicazioni e tanto altro.

Aprire il pannello delle notifiche e toccate  per avviare **S Finder**.

Toccate il campo di ricerca, quindi inserite un criterio di ricerca. In alternativa, toccate , quindi pronunciate la parola chiave da cercare. È possibile utilizzare questa funzione anche per cercare contenuti scritti a mano nel dispositivo.

Google

Utilizzate questa applicazione per effettuare ricerche sul Web, ma anche all'interno del dispositivo.

Toccate **Google** nel menu Applicazioni.



La disponibilità di questa applicazione potrebbe variare in base al Paese o al gestore telefonico.

Ricerca di un contenuto

Toccate il campo di ricerca, quindi inserite una parola chiave. In alternativa, toccate , quindi pronunciate una parola chiave.

Tipo di ricerca

Per selezionare in quali applicazioni eseguire una ricerca, toccate  → **Impostazioni** → **Ricerca sul tablet**, quindi spuntate gli elementi da cercare.

Google Now

Avviate la ricerca Google per visualizzare le schede di Google Now, che mostrano informazioni come il meteo corrente, trasporto pubblico, appuntamenti e altre informazioni.

Quando aprite la ricerca Google per la prima volta, eseguite l'accesso a Google Now. Per modificare le impostazioni di Google Now, toccate  → **Impostazioni**, e quindi trascinate il cursore **Google Now** a sinistra o a destra.

Ricerca vocale

Utilizzate questa applicazione per cercare pagine Web con la voce.

Toccate **Ricerca vocale** nel menu Applicazioni.



La disponibilità di questa applicazione potrebbe variare in base al Paese o al gestore telefonico.

Pronunciate una parola chiave o una frase quando **Parla ora** compare sullo schermo.

Archivio

Utilizzate questa applicazione per accedere a tutti i tipi di file memorizzati sul dispositivo, tra cui immagini, video e musica.

Toccate **Archivio** nel menu Applicazioni.

Visualizzazione dei file

I file memorizzati nel dispositivo sono ordinati per criteri. Dal pannello sinistro dello schermo, selezionate una delle seguenti categorie:









- **Orario:** consente di visualizzare i file che sono raggruppati per data.
- **Cartelle preferite:** consente di visualizzare i collegamenti alle cartelle.
- **Cartelle:** consente di visualizzare i file memorizzati nella memoria interna o in una scheda di memoria e i collegamenti ai server FTP.
- **Categorie:** consente di visualizzare file ordinati per tipologia.
- **Applicazioni:** consente di visualizzare i file memorizzati o creati in applicazioni specifiche.

Selezionate una categoria, quindi selezionate un file o cartella per aprirla.

Dopo aver selezionato una categoria, toccate , quindi utilizzate una delle seguenti opzioni:

- **Seleziona:** consente di selezionare file o cartelle.
- **Ordina per:** consente di ordinare i file o le cartelle.
- **Aggiungi a Cartelle preferite:** consente di aggiungere un collegamento a una cartella in **Cartelle preferite**.
- **Agg. collegamento a Home:** consente di aggiungere un collegamento a un file o cartella nella schermata Home.
- **Aggiungi FTP:** consente di aggiungere un collegamento a server FTP in **Cartelle**.
- **Ricerca dispositivi vicini:** consente di cercare i dispositivi su cui è attivata la condivisione multimediale.
- **Opzioni di visualizzazione:** consente di modificare le opzioni del display.

Tocate  → **Seleziona**, selezionate un file o una cartella, quindi utilizzate una delle seguenti funzioni:

- : consente di inviare i file ad altri o condividerli.
- : consente di eliminare file o cartelle.
- : consente di tagliare un file.
- : consente di copiare file o cartelle in un'altra cartella.
-  → **Rinomina:** consente di rinominare un file o una cartella.
-  → **Aggiungi a Cartelle preferite:** consente di aggiungere un collegamento a una cartella in **Cartelle preferite**.
-  → **Agg. collegamento a Home:** consente di aggiungere un collegamento a un file o cartella nella schermata Home.
-  → **Comprimi:** consente di comprimere i file o le cartelle per creare un file zip.
-  → **Dettagli:** consente di visualizzare i dettagli di file o cartelle.

Ricerca di un file

Tocate , quindi inserite i criteri di ricerca.

Visualizzazione delle informazioni di memoria

Tocate  per visualizzare le informazioni di memoria per il vostro dispositivo e scheda di memoria.

Modifica della modalità di visualizzazione

Tocate  per modificare la modalità di visualizzazione.

Creazione di cartelle

Toccate , inserite un nome per la cartella, e quindi toccate **OK**.

Aggiunta dei collegamenti alle cartelle

Aggiungete un collegamento alle cartelle usate con maggiore frequenza in **Cartelle preferite**. Selezionate una cartella e toccate  → **Aggiungi a Cartelle preferite**.

Aggiunta di collegamenti al server FTP sul dispositivo

Aggiungete un collegamento a server FTP in **Cartelle**. Toccate  → **Aggiungi FTP**, inserite i dettagli del server FTP, e quindi toccate **Fatto**.

Download

Utilizzate questa applicazione per visualizzare i file scaricati.

Toccate **Download** nel menu Applicazioni.



La disponibilità di questa applicazione potrebbe variare in base al Paese o al gestore telefonico.

Selezionate un file per aprirlo con un'applicazione adeguata.

Per organizzare i file in base al titolo, toccate  → **Per nome**.

Per organizzare i file in base alla data, toccate  → **Per data**.

Per organizzare i file in base alla dimensione, toccate  → **Per dimensione**.

Per cancellare la cronologia, toccate  → **Cancella elenco**.

Evernote

Utilizzate questa applicazione per creare, sincronizzare e condividere note multimediali. È possibile aggiungere tag alle note, od organizzare le note in un taccuino in modo da poter gestire le proprie idee in modo efficiente.

Toccate **Evernote** nel menu Applicazioni.



La disponibilità di questa applicazione potrebbe variare in base al Paese o al gestore telefonico.

KNOX

Utilizzate questa applicazione per separare i dati personali da quelli di lavoro e per accedere in sicurezza alle applicazioni aziendali dal dispositivo.

Toccate **KNOX** nel menu Applicazioni.

Per avviare **KNOX**, dovete scaricare e installare l'applicazione. Toccate **Installa** e seguite le istruzioni su schermo.



- La disponibilità di questa applicazione potrebbe variare in base al Paese o al gestore telefonico.
- Per proteggere i dati, **KNOX** e i dati associati vengono eliminati quando la password viene inserita diverse volte in modo non corretto.

Navigazione e Luoghi

Maps

Utilizzate questa applicazione per individuare la posizione geografica del dispositivo, cercare indirizzi, luoghi ed ottenere informazioni di carattere geografico.

Toccate **Maps** nel menu Applicazioni.



La disponibilità di questa applicazione potrebbe variare in base al Paese o al gestore telefonico.

Ricerca delle località

Consente di ricercare luoghi inserendo un indirizzo o una parola chiave. Una volta trovato il luogo, selezionatelo per visualizzarne le informazioni dettagliate. Per ulteriori informazioni, fate riferimento alla guida.

Indicazioni per una destinazione

Toccate **Y** per impostare il luogo di partenza e di arrivo, quindi selezionate un metodo di viaggio. Il dispositivo visualizza i percorsi per giungere a destinazione.

Impostazioni

Menu Impostazioni

Configurate il dispositivo impostando le opzioni relative alle applicazioni, oppure aggiungendo uno o più account.

Toccate **Impostazioni** nel menu Applicazioni.

Connessioni

Wi-Fi

Attivate la connessione Wi-Fi per connettervi ad una rete Wi-Fi ed accedere ad internet o ad altri dispositivi di rete.

Per utilizzare le opzioni, toccate .

- **Avanzate:** consente di personalizzare le impostazioni della rete Wi-Fi.
- **Pulsante WPS:** consente la connessione a una rete Wi-Fi protetta tramite un tasto WPS.
- **Immissione PIN WPS:** consente la connessione a una rete Wi-Fi protetta tramite un PIN WPS.
- **Guida:** consente di accedere alle informazioni guida relative alla connessione Wi-Fi.

Impostazione della connessione Wi-Fi in modalità standby

Dalle Impostazioni, toccate **Connessioni** → **Wi-Fi** →  → **Avanzate** → **Wi-Fi in standby**.

Impostazioni notifica di rete

Il dispositivo visualizza le reti Wi-Fi rilevate e mostra un'icona sulla barra di stato per notificarne la disponibilità.

Dalle Impostazioni, toccate **Connessioni** → **Wi-Fi** →  → **Avanzate** e spuntate **Notifica di rete** per attivare questa funzione.

Wi-Fi Direct

Wi-Fi Direct connette direttamente due dispositivi tramite una rete Wi-Fi senza richiedere un punto di accesso.

Dalle Impostazioni, toccate **Connessioni** → **Wi-Fi** → **Wi-Fi Direct**.

Bluetooth

Attivate il Bluetooth per scambiare dati a breve distanza.

Per utilizzare altre opzioni, toccate .

- **Timeout visibilità:** consente di impostare la durata di visibilità del dispositivo.
- **File ricevuti:** consente di visualizzare i file ricevuti tramite Bluetooth.
- **Guida:** consente di accedere alle informazioni guida relative al Bluetooth.

Modalità offline

Disattivando le funzionalità di rete del dispositivo. Potete utilizzare soltanto i servizi che non richiedono l'accesso ad una rete.

Utilizzo dati

Monitorate il consumo dei dati utilizzati.

- **Periodo utilizzo dei dati:** consente di impostare un periodo di tempo in cui abilitare l'utilizzo del traffico dati.

Per utilizzare altre opzioni, toccate .

- **Sincroniz. dati auto:** consente di attivare o disattivare la sincronizzazione automatica delle applicazioni. Potete selezionare le informazioni da sincronizzare per ogni account in **Impostazioni** → **Generale** → **Account**.
- **Router Wi-Fi:** consente di selezionare hotspot Wi-Fi per evitarne l'utilizzo da parte delle applicazioni attive in background.

Posizione

Modificate le impostazioni relative alla vostra posizione.

- **Modalità:** consente di selezionare un metodo per raccogliere i dati della vostra posizione.
- **Richieste di posizione recenti:** consente di visualizzare quali applicazioni richiedono le informazioni relative alla vostra posizione corrente e il relativo consumo della batteria.
- **Servizi per la posizione:** consente di visualizzare quali applicazioni utilizzano le informazioni relative alla vostra posizione corrente.
- **Luoghi personali:** consente di configurare i profili da utilizzare per posizioni specifiche quando usate il GPS, la rete Wi-Fi o il Bluetooth per individuare la vostra posizione corrente.
- **Posizione corrente tag:** consente di selezionare le applicazioni a cui consentire l'uso delle informazioni sulla posizione corrente.

Altre reti

Personalizzate le impostazioni per controllare la connessione con altri dispositivi o reti.

Stampa

Configurate le impostazioni relative ai plug-in per stampanti installati sul dispositivo. Potete cercare le stampanti disponibili o aggiungerne una manualmente per stampare i file tramite Wi-Fi o servizi cloud.

VPN

Configurate e connettetevi alle reti VPN (Virtual Private Networks).

Rete

Quando al dispositivo è collegato un adattatore Ethernet, è disponibile l'opzione Ethernet. Utilizzate questa opzione per attivare la funzione Ethernet e configurare le impostazioni di rete.

Connessione ad altri dispositivi

- **Nome dispositivo:** consente di visualizzare il nome del dispositivo.
- **Condivisione contenuti:** consente di condividere i contenuti con altri dispositivi.
- **Dispositivi consentiti:** consente di visualizzare l'elenco dei dispositivi che potranno accedere al vostro.
- **Dispositivi non consentiti:** consente di visualizzare l'elenco dei dispositivi che non potranno accedere al vostro.
- **Destinazione download:** consente di selezionare una posizione di memoria per salvare i file multimediali.
- **Caricamento da altri dispositivi:** consente di accettare gli upload da altri dispositivi.

Screen Mirroring

Attivate la condivisione dello schermo per visualizzare i contenuti riprodotti sul vostro dispositivo con altri dispositivi.

Dispositivo

Suono

Modificate le impostazioni relative ai suoni del dispositivo.

- **Volume:** consente di regolare il livello del volume per musica e video, toni di sistema e notifiche.
- **Intensità vibrazione:** consente di regolare l'intensità della vibrazione alla segnalazione di una notifica.
- **Suonerie notifica:** consente di selezionare una suoneria per gli eventi, come messaggi ricevuti.
- **Feedback sonoro:** consente di impostare il suono che il dispositivo riprodurrà quando selezionerete un'applicazione o un'opzione sul touch screen.
- **Tono blocco schermo:** consente di impostare il suono che il dispositivo riprodurrà quando bloccherete o sbloccherete il touch screen.
- **Feedback tattile:** consente di regolare la vibrazione del dispositivo al tocco dei tasti.
- **Applicazioni Samsung:** consente di modificare le impostazioni di notifica per ciascuna applicazione.
- **Suono tocco tasto:** consente di impostare il suono che il dispositivo riprodurrà quando toccherete un tasto.
- **Vibrazione tocco tasto:** consente di impostare la vibrazione del dispositivo al tocco di un tasto.
- **Uscita audio:** consente di selezionare un formato per l'uscita audio da utilizzare quando il dispositivo verrà connesso a dispositivi HDMI. Alcuni dispositivi potrebbero non supportare l'impostazione audio surround.
- **Adapt Sound:** consente di personalizzare il suono per l'orecchio più utilizzato durante l'ascolto di musica.

Schermo

Modificate le impostazioni relative allo schermo del dispositivo.

- **Luminosità:** consente di impostare la luminosità dello schermo.
- **Spegnimento schermo:** consente di impostare la durata della retroilluminazione dello schermo.
- **Durata illuminazione tasti:** consente di impostare la durata della retroilluminazione dei tasti.

- **Modalità schermo:**
 - **Adatta visualizzazione:** consente di ottimizzare la tonalità dei colori in base ai contenuti visualizzati sul dispositivo.
 - **Dinamico:** consente di aumentare l'intensità dei colori dello schermo.
 - **Standard:** consente di impostare lo schermo per un utilizzo standard.
 - **Filmato:** consente di impostare lo schermo per una visualizzazione ottimale dei filmati.
- **Modalità lettura:** consente di selezionare quali applicazioni utilizzare in modalità lettura. Nella Modalità di lettura, il dispositivo ottimizza lo schermo per la lettura in specifiche applicazioni.
- **Pausa schermo:** consente di avviare uno screensaver quando il dispositivo è in ricarica.
- **Visualizza % batteria:** consente di visualizzare la percentuale di batteria rimanente.
- **Modifica dopo acquisizione:** consente di modificare lo screenshot dopo averlo acquisito.

Multischermo

Attivate il Multischermo per eseguire contemporaneamente più applicazioni sullo schermo.

- **Apri in vista multischermo:** consente di attivare la funzione Multischermo quando si aprono i file da **Archivio** o **Video**.

Schermata di blocco

Consente di modificare le impostazioni relative alla schermata di blocco del dispositivo.

- **Blocco schermo:** consente di attivare il blocco dello schermo. Le seguenti opzioni potrebbero variare in base alla tipologia di blocco schermo selezionato.
- **Scheda schermata di blocco:** consente di visualizzare le schede che mostrano il meteo, gli aggiornamenti sulle notizie, i vostri piani e altro, nella schermata di blocco. Modificate le impostazioni relative alle schede.
- **Opzioni widget orologio:** consente di configurare le impostazioni per il widget orologio.
 - **Dimensioni orologio:** consente di modificare il formato dell'orologio.
 - **Mostra data:** consente di visualizzare la data insieme all'orologio.
- **Collegamenti:** consente di visualizzare e modificare i collegamenti alle applicazioni sulla schermata di blocco.



La disponibilità di questa funzione potrebbe variare in base al Paese o al gestore telefonico.

- **Testo personale:** consente di mostrare un messaggio sulla schermata di blocco.
 - **Modifica messaggio personale:** consente di modificare il messaggio personale.
- **Info proprietario:** consente di inserire delle informazioni personali che verranno mostrate insieme all'orologio.
- **Effetto sblocco:** consente di selezionare un effetto di sblocco del touch screen.
- **Riattivazione con lo sblocco trascinamento/movim.:** consente di impostare il riconoscimento del comando di riattivazione sulla schermata di blocco.
- **Testo guida:** consente di visualizzare il testo guida sulla schermata di blocco.

Sfondo

Modificate le impostazioni dello sfondo.

- **Schermata Home:** consente di selezionare un'immagine di sfondo per la schermata Home.
- **Schermata di blocco:** consente di selezionare un'immagine di sfondo per la schermata di blocco.
- **Schermata Home e di blocco:** consente di selezionare un'immagine come sfondo sia per la schermata Home che per quella di blocco.

Carattere

Modificate le impostazioni relative al carattere.

- **Stile carattere:** consente di modificare il tipo di carattere per il testo visualizzato sullo schermo.
- **Dimensione carattere:** consente di modificare la dimensione dei caratteri di testo.

Pannello notifiche

Personalizzate gli elementi che compariranno sul pannello delle notifiche.

- **Luminosità e volume:** consente di visualizzare le barre di regolazione di luminosità e volume sul pannello delle notifiche.
- **Applicazioni consigliate:** consente di visualizzare sul pannello delle notifiche un elenco di applicazioni consigliate in base alle vostre azioni, come il collegamento di un auricolare al dispositivo.
- **Impostazione pulsanti pannello:** consente di riorganizzare i tasti di impostazione rapida visualizzati sul pannello delle notifiche.

Accessibilità

I servizi di accessibilità sono funzioni speciali per chi ha disabilità fisiche. Accedete e prestate attenzione alle seguenti impostazioni per migliorare l'accessibilità al dispositivo.

- **Rotazione automatica:** consente di impostare la rotazione automatica dell'interfaccia quando ruotate il dispositivo.
- **Spegnimento schermo:** consente di impostare la durata della retroilluminazione dello schermo.
- **Pronuncia delle password:** consente di leggere ad alta voce le password che inserite con la funzione TalkBack attiva.
- **Modalità tocco facile:** impostate questa funzione per controllare le notifiche toccando il tasto invece di trascinarlo.
- **Mostra collegamento:** consente di aggiungere un collegamento ad **Accessibilità** o **TalkBack** sul menu rapido che compare quando tenete premuto il tasto Accensione o spegnimento.
- **Gestisci accessibilità:** consente di esportare o importare le impostazioni di accessibilità per condividerle con altri dispositivi.
 - **Esporta:** consente di esportare le impostazioni di accessibilità correnti come file.
 - **Aggiorna:** consente di importare le impostazioni di accessibilità correnti come file.
 - **Condividi:** consente di inviare i file di impostazioni di accessibilità con altri.
- **TalkBack:** consente di attivare TalkBack, in grado di fornire feedback vocali.
- **Dimensione carattere:** consente di modificare la dimensione dei caratteri di testo.
- **Ingrandimento:** consente di aumentare e diminuire lo zoom con i gesti delle dita.
- **Colori negativi:** consente di invertire i colori dello schermo per migliorare la visibilità.
- **Regolazione colore:** consente di regolare la scala di colore per il touch screen quando il dispositivo stabilisce che non riconoscete i colori o avete difficoltà nel leggere i contenuti.
- **Promemoria di notifica:** consente di avvisarvi quando avete notifiche perse e di impostare un intervallo per la ripetizione degli avvisi.
- **Collegamento accessibilità:** consente di attivare TalkBack quando tenete premuto il tasto Accensione o spegnimento, quindi tenete premuto il touch screen con due dita.

- **Opzioni Da testo a voce:**
 - **Motore TTS preferito:** consente di selezionare un motore per la sintesi vocale. Per modificare le impostazioni per i motori di sintesi vocale, toccate .
 - **Velocità riproduzione:** consente di selezionare una velocità per la funzione Da testo a voce.
 - **Ascolta un esempio:** consente di ascoltare un esempio di testo.
 - **Stato lingua predefinita:** consente di visualizzare lo stato della lingua predefinita per la funzione Da testo a voce.
- **Bilanciamento del suono:** consente di regolare il bilanciamento del suono quando utilizzate entrambi gli auricolari.
- **Audio mono:** consente di attivare il suono mono durante l'ascolto di contenuti audio con un solo auricolare.
- **Disattiva suoni:** consente di disattivare tutti i suoni del dispositivo.
- **Notifica flash:** consente di far lampeggiare il flash in caso di nuovi messaggi o notifiche.
- **Sottotitoli Google (CC):** consente di visualizzare le didascalie chiuse su contenuti supportati da Google e di modificare le impostazioni relative alle didascalie chiuse.
- **Sottotitoli Samsung (CC):** consente di visualizzare le didascalie chiuse su contenuti supportati da Samsung e di modificare le impostazioni relative alle didascalie chiuse.
- **Menu assistenza:** consente di mostrare nel pannello delle notifiche un'icona di aiuto che facilita l'accesso alle funzioni supportate da tasti esterni o funzionalità. Potete anche modificare il menu sull'icona di collegamento.
 - **Mano dominante:** consente di selezionare la mano sinistra o destra per un uso agevole del menu assistenza.
 - **Modifica:** consente di personalizzare gli elementi che compariranno sul menu assistenza.
- **Tempo pressione tasto:** consente di impostare l'intervallo di riconoscimento alla pressione del touch screen.
- **Controllo interazioni:** consente di attivare la modalità controllo interazione per limitare la reazione del dispositivo agli input in un'applicazione.

Modalità di blocco

Consente di selezionare quali notifiche saranno bloccate e per quanto tempo.

Controlli

Lingua e inserimento

Modificate le impostazioni relative alla lingua e all'inserimento del testo. La disponibilità di alcune opzioni potrebbe variare in base alla lingua selezionata.

Lingua

Selezionate una lingua per tutti i menu e le applicazioni.

Predefinito

Selezionate un tipo di tastiera predefinito per l'inserimento del testo.

Tastiera Samsung

Per modificare le impostazioni della tastiera Samsung, toccate .



Le opzioni disponibili potrebbero variare in base al Paese o al gestore telefonico.

- **Seleziona lingue di inserimento:** consente di selezionare le lingue per l'inserimento del testo.
- **Previsione testo:** consente di attivare la modalità di previsione del testo, che vi suggerirà le parole durante l'inserimento. Le impostazioni di previsione sono personalizzabili.
- **Sostituzione automatica:** consente di impostare la correzione delle parole errate o incomplete tramite il tocco della barra dello spazio o il segno di punteggiatura.
- **Maiuscole auto:** consente di impostare il dispositivo per l'inserimento automatico della prima lettera maiuscola dopo un punto, un punto interrogativo o esclamativo.
- **Interlinea automatica:** consente di inserire automaticamente uno spazio tra le parole.
- **Punteggiatura automatica:** consente di inserire un punto dopo che avrete toccato due volte la barra dello spazio.
- **Nessuno:** consente di disattivare la funzione di scorrimento della tastiera.
- **Inserimento continuo:** consente di inserire il testo scorrendo sulla tastiera.
- **Controllo cursore:** consente di attivare la navigazione smart sulla tastiera per muovere il cursore facendo scorrere la tastiera.

- **Suono:** consente di impostare il suono che il dispositivo riprodurrà al tocco di un tasto.
- **Vibrazione:** consente di impostare la vibrazione del dispositivo quando viene toccato un tasto.
- **Anteprima carattere:** consente di visualizzare un'anteprima ingrandita del carattere selezionato.
- **Guida:** consente di accedere alle informazioni per l'utilizzo della tastiera Samsung.
- **Ripristino impostazioni:** consente di ripristinare le impostazioni predefinite della tastiera Samsung.

Google Digitazione vocale

Per modificare le impostazioni per l'inserimento vocale, toccate .

- **Scegli lingue:** consente di selezionare le lingue per l'inserimento del testo.
- **Blocca parole offensive:** consente di impedire il riconoscimento di parole offensive durante l'inserimento vocale.
- **Riconoscimento vocale offline:** consente di scaricare e installare i dati relativi alla lingua per l'inserimento vocale offline.

Riconoscimento vocale

Selezionate un servizio di riconoscimento vocale.



Questa funzione appare una volta che utilizzate un'applicazione di riconoscimento vocale.

Ricerca vocale

Per il riconoscimento vocale Samsung, utilizzate le seguenti opzioni:

- **Lingua:** consente di selezionare una lingua per il riconoscimento vocale.
- **Apri con il tasto Home:** consente di avviare **S Voice** toccando due volte il tasto Home.
- **Utilizza dati posizione:** consente di utilizzare le informazioni di posizione per i risultati della ricerca vocale.
- **Nascondi parole offensive:** consente di nascondere le parole offensive dai risultati della ricerca vocale.
- **Informazioni:** consente di visualizzare le informazioni sulla versione software installata.
- **Comando di risveglio:** consente di avviare il riconoscimento vocale pronunciando un comando di riattivazione quando utilizzate **S Voice**.
- **Visualizza eventi persi:** consente di controllare messaggi o eventi persi quando è in esecuzione **S Voice**, premendo il tasto dell'auricolare.

- **Indirizzo di casa:** consente di inserire il vostro indirizzo di casa per utilizzare le informazioni di posizione con la funzione comandi vocali.
- **Accedi a Facebook:** consente di inserire le informazioni dell'account Facebook per utilizzare Facebook con **S Voice**.
- **Accedi a Twitter:** consente di inserire le informazioni dell'account Twitter per utilizzarlo con **S Voice**.

Per il riconoscimento vocale Google, utilizzate le seguenti opzioni:

- **Lingua:** consente di selezionare una lingua per il riconoscimento vocale.
- **Output vocale:** consente di fornire un feedback vocale per avvisarvi dell'azione corrente.
- **Blocca parole offensive:** consente di nascondere le parole offensive dai risultati della ricerca vocale.
- **Riconoscimento vocale offline:** consente di scaricare e installare i dati relativi alla lingua per l'inserimento vocale offline.
- **Auricolari Bluetooth:** consente di eseguire una ricerca vocale tramite auricolare Bluetooth, quando ne è connesso uno al dispositivo.

Opzioni Da testo a voce

- **Motore TTS preferito:** consente di selezionare un motore per la sintesi vocale. Per modificare le impostazioni per i motori di sintesi vocale, toccate .
- **Velocità riproduzione:** consente di selezionare una velocità per la funzione Da testo a voce.
- **Ascolta un esempio:** consente di ascoltare un esempio di testo.
- **Stato lingua predefinita:** consente di visualizzare lo stato della lingua predefinita per la funzione Da testo a voce.

Passaggio del mouse

Attivate la funzione Passaggio del mouse per eseguire varie funzioni quando il puntatore del mouse o del trackpad collegato al dispositivo si muove sullo schermo.

- **Etich. anteprima e icona:** consente di visualizzare un'anteprima del contenuto o informazioni pop-up quando il puntatore si trova su un elemento.
- **Scorrimento elenco:** consente di scorrere un elenco muovendo il puntatore su un bordo dello schermo.

Velocità puntatore

Regolate la velocità del puntatore del mouse o del trackpad collegato al dispositivo.

Controllo vocale

Impostate il dispositivo per il riconoscimento vocale dei comandi per controllare il dispositivo. Potete selezionare le funzioni da controllare con i comandi vocali.

Movimenti

Attivate la funzione di riconoscimento dei movimenti e modificate le impostazioni che controllano il riconoscimento dei movimenti sul dispositivo.

- **Zoom:** consente di aumentare o diminuire lo zoom durante la visualizzazione di un'immagine in **Galleria** o durante la navigazione in una pagina Web, tenendo premuti due punti e inclinando il dispositivo in avanti e indietro.
- **Panoramica immagine:** consente, quando lo zoom è aumentato su un'immagine, di spostarvi sull'immagine muovendo il dispositivo in qualsiasi direzione.

Movimento palmo

Attivate la funzione movimento palmo per controllare il dispositivo toccando lo schermo.

- **Acquisisci schermata:** consente di acquisire un'immagine della schermata corrente quando passate con il lato della mano, verso sinistra o destra, sul touch screen.
- **Muto/pausa:** consente di interrompere la riproduzione di file multimediali quando posizionerete il dispositivo con il touch screen rivolto verso il basso.

Schermo Intelligente

- **Standby Intelligente:** consente di evitare lo spegnimento del display mentre lo state guardando.
- **Rotazione intelligente:** consente di ruotare l'interfaccia in base all'orientamento del vostro volto.
- **Pausa Intelligente:** consente di mettere in pausa la riproduzione video quando distogliete lo sguardo dallo schermo.

Generale

Account

Aggiungete account e-mail o SNS.

Cloud

Modificate le impostazioni per sincronizzare dati o file con l'account Samsung o con la memoria cloud Dropbox.

Backup e ripristino

Modificate le impostazioni di gestione dei dati.

- **Backup dati personali:** consente di effettuare il backup delle impostazioni e dei dati delle applicazioni sul server Google.
- **Account di backup:** consente di configurare o modificare l'account Google di backup.
- **Ripristino automatico:** consente il ripristino delle impostazioni e dei dati delle applicazioni al momento della loro reinstallazione sul dispositivo.
- **Ripristina dati di fabbrica:** consente di ripristinare il dispositivo alle impostazioni di fabbrica e di cancellare tutti i vostri dati.

Data e ora

Accedete e modificate le seguenti impostazioni per visualizzare le informazioni di ora e data sul dispositivo.



Se la batteria fosse completamente scarica o venisse rimossa dal dispositivo, la data e l'ora potrebbero essere azzerate.

- **Imposta data:** consente di impostare manualmente la data.
- **Imposta ora:** consente di impostare manualmente l'ora corrente.
- **Seleziona fuso orario:** consente di impostare il fuso orario locale.
- **Utilizza formato a 24 ore:** consente di visualizzare l'ora nel formato 24 ore.
- **Seleziona formato data:** consente di selezionare un formato per la data.

Accessori

- **Sblocco automatico:** consente di sbloccare automaticamente il dispositivo quando la cover viene aperta, a condizione che sia attivo il blocco con trascinamento.
- **Uscita audio:** consente di selezionare un formato per l'uscita audio da utilizzare quando il dispositivo verrà connesso a dispositivi HDMI. Alcuni dispositivi potrebbero non supportare l'impostazione audio surround.

Gestione applicazioni

Consente di visualizzare e gestire le applicazioni installate sul dispositivo.

Applicazioni predefinite

- **Home:** consente di selezionare una modalità schermata Home predefinita.

Utenti

Consente di configurare e gestire i profili per le impostazioni personalizzate.

Batteria

Consente di visualizzare le informazioni relative alla batteria del dispositivo.

Risparmio energetico

Consente di attivare la modalità risparmio energetico e di modificare le impostazioni per detta modalità.

- **CPU:** consente di limitare l'utilizzo di alcune risorse di sistema.
- **Schermo:** consente di ridurre la luminosità dello schermo.
- **Disattiva feedback tattile:** consente di disattivare la vibrazione relativa al tocco dei tasti.
- **Info sul risparmio energetico:** consente di ottenere informazioni su come ottimizzare il consumo della batteria.

Memoria

Consente di visualizzare le informazioni relative alla memoria del dispositivo o alla scheda di memoria, oppure di formattare la scheda di memoria stessa.



La formattazione di una scheda di memoria cancellerà in modo permanente tutti i dati dalla scheda.



La capacità realmente disponibile della memoria interna è inferiore alla capacità specificata perché il sistema operativo e le applicazioni predefinite occupano parte della memoria. La capacità disponibile potrebbe variare se effettuate l'aggiornamento del dispositivo.

Sicurezza

Modificate le impostazioni relative alla schermata di blocco del dispositivo.

- **Crittografia dispositivo:** consente di impostare una password per criptare i dati salvati sul dispositivo. Dovrete inserire la password ad ogni accensione del dispositivo.



Prima di attivare questa impostazione, accertatevi che la batteria sia carica perché il criptaggio dei dati potrebbe durare più di un'ora.

- **Crittografia scheda SD esterna:** consente di impostare la crittografia dei file di una scheda di memoria.



Qualora ripristinate il dispositivo ai valori predefiniti di fabbrica con questa impostazione attiva, il dispositivo potrebbe non leggere i file criptati. Disattivate questa impostazione prima di ripristinare il dispositivo.

- **Controlli remoti:** consente di controllare il dispositivo smarrito o rubato in remoto, tramite internet. Per utilizzare questa funzione, dovrete effettuare l'accesso sul vostro account Samsung.
 - **Registrazione account:** consente di aggiungere o visualizzare l'account Samsung.
 - **Usa reti senza fili:** consente di impostare la raccolta dei dati di posizione o di stabilire la posizione del dispositivo smarrito o rubato, tramite rete Wi-Fi.

- **Vai al sito del servizio Trova dispositivo personale:** consente di effettuare l'accesso al sito Web Find my mobile (*findmymobile.samsung.com*). Potete seguire e controllare il dispositivo smarrito o rubato sul sito Web Find my mobile.



La funzione "Avviso di cambio SIM" è stata concepita per permettere al proprietario/ utilizzatore del dispositivo, in caso di furto o smarrimento, di ottenere il numero telefonico di colui che inserisce nel dispositivo rubato o smarrito una nuova scheda SIM, e ciò al fine e nell'ambito della tutela dei legittimi interessi di chi avesse subito il furto del dispositivo o l'avesse smarrito. La funzione "Avviso di cambio SIM" non è operativa automaticamente; la sua attivazione è a discrezione dell'utilizzatore del dispositivo. Quando viene attivata la funzione "Avviso di cambio SIM", nel caso in cui venisse inserita una scheda SIM diversa da quella del primo o (in caso di uno o più trasferimenti dell'apparecchio) dell'ultimo legittimo utilizzatore ("l'utente"), il dispositivo invierà automaticamente un SMS ai numeri telefonici dei destinatari indicati all'atto dell'attivazione della funzione "Avviso di cambio SIM", contenente il messaggio di individuazione predefinito ed il numero telefonico di colui che sta tentando di utilizzare il cellulare con un'altra scheda SIM. Dato lo specifico scopo per il quale la funzione "Avviso di cambio SIM" è stata concepita, si raccomanda l'uso di questa funzione nei limiti e per il periodo di tempo in cui questa risulti strettamente necessaria a perseguire il predetto scopo. Ogni uso del numero telefonico altrui, diverso dal predetto scopo, potrebbe essere fonte di responsabilità da parte dell'utente. È pertanto responsabilità dell'utente assicurarsi che la funzione "Avviso di cambio SIM" sia disattivata prima che il dispositivo venga legittimamente utilizzato da altre persone per loro uso personale. Nel caso in cui la funzione non venisse disattivata, l'utente potrebbe essere ritenuto responsabile per qualsiasi danno causato dall'invio, via SMS, del dato personale sopraindicato, compresi - a mero titolo esemplificativo e non esaustivo - i costi sostenuti da terzi (quali gli operatori di rete) per effetto della trasmissione del predetto dato personale via SMS. Per ulteriori dettagli, fate riferimento alla descrizione della funzione "Avviso di cambio SIM" sul manuale ed, in particolare, alle istruzioni di attivazione e disattivazione della funzione stessa.

- **Rendi visibili le password:** consente di visualizzare le password al momento dell'inserimento.
- **Amministratori dispositivo:** consente di visualizzare gli amministratori associati al dispositivo. Potete consentire agli amministratori del dispositivo di applicare nuove regole al dispositivo.
- **Sorgenti sconosciute:** consente di scaricare le applicazioni da qualsiasi sorgente. Se non selezionerete questa opzione, potrete scaricare applicazioni solo da **Play Store**.
- **Verifica applicazioni:** consente di verificare, tramite Google, eventuali comportamenti dannosi delle applicazioni, prima di installarle.
- **Modif. livello di prot.:** consente di impostare il livello relativo alle azioni secondo la politica di sicurezza.

- **Aggiorn. criteri di prot.:**
 - **Aggiornamenti automatici:** consente di verificare e scaricare automaticamente gli aggiornamenti di sicurezza.
 - **Verifica aggiornamenti:** consente di verificare gli aggiornamenti di sicurezza.
- **Invia report sulla protezione:** consente di inviare automaticamente dei rapporti di sicurezza quando il dispositivo è connesso a una rete Wi-Fi.
- **Tipo di memoria:** consente di impostare un tipo di memoria per i file delle credenziali.
- **Credenziali attendibili:** consente di utilizzare certificati e credenziali per garantire un utilizzo sicuro delle varie applicazioni.
- **Installa da memoria dispositivo:** consente di installare i certificati crittografati dalla posizione o dal servizio in cui sono memorizzati.
- **Cancella credenziali:** consente di cancellare le credenziali dal dispositivo e di ripristinare la password.

Info sul dispositivo

Accedete alle informazioni del dispositivo, cambiate il nome del dispositivo o aggiornate il software del dispositivo.

Impostazioni Google

Utilizzate questa applicazione per configurare le impostazioni relative ad alcune funzioni offerte da Google.

Toccate **Impostazioni Google** nel menu Applicazioni.

Risoluzione dei problemi

Prima di rivolgervi ad un centro assistenza Samsung, provate le seguenti soluzioni. Alcune delle seguenti potrebbero non essere applicabili al vostro dispositivo.

Quando accendete il dispositivo o durante il suo utilizzo, potrebbe essere richiesto di inserire uno dei seguenti codici:

- Password: se è abilitata la funzione di blocco dispositivo, dovete inserire la password impostata in precedenza.
- PIN: se utilizzate il dispositivo per la prima volta o se è stata attivata la richiesta del PIN, dovete inserire il PIN fornito dal vostro operatore con la scheda SIM o USIM. Potete disattivare questa funzione utilizzando il menu del blocco della scheda SIM.
- PUK: la scheda SIM o USIM è bloccata, solitamente in seguito al ripetuto inserimento del PIN errato. Dovete inserire il PUK indicato dal gestore telefonico.
- PIN2: quando accedete a un menu che richiede il PIN2, dovete inserire il PIN2 fornito con la scheda SIM o USIM. Per informazioni, rivolgetevi al vostro gestore telefonico.

Il dispositivo visualizza un messaggio di errore di rete o servizio non disponibile

- Se vi trovate in aree con segnale debole o scarsa ricezione, la rete potrebbe non essere disponibile. Spostatevi in un'altra area e riprovate. Mentre vi spostate, i messaggi di errore potrebbero comparire più volte.
- L'accesso ad alcune funzionalità ed opzioni è soggetto a registrazione. Per maggiori dettagli, contattate il vostro gestore telefonico.

Il dispositivo non si spegne

- Se la batteria è completamente scarica, il dispositivo non si accende. Caricate completamente la batteria prima di accendere il dispositivo.
- La batteria potrebbe non essere inserita correttamente. Inserite di nuovo la batteria.
- Pulite con un panno entrambi i contatti dorati e inserite di nuovo la batteria.

Il touch screen risponde lentamente o in modo non corretto

- Se attaccate una cover protettiva o degli accessori opzionali al touch screen, il touch screen potrebbe non funzionare correttamente.
- Se indossate dei guanti, se non avete le mani pulite quando toccate il touch screen o se lo toccate con oggetti appuntiti o con la punta delle dita, il touch screen potrebbe non funzionare correttamente.
- Il touch screen potrebbe non funzionare correttamente in presenza di umidità o se esposto ad acqua.
- Riavviate il dispositivo per eliminare eventuali problemi temporanei del software.
- Accertatevi che il software del dispositivo sia aggiornato all'ultima versione.
- Se il touch screen si graffia o presenta dei danni, andate presso un centro assistenza Samsung.

Il dispositivo si blocca o presenta errori irreversibili

Se il dispositivo si blocca o è lento nell'eseguire le operazioni, potrebbe essere necessario chiudere le applicazioni o reinserire la batteria e accendere il dispositivo affinché riacquisti funzionalità. Se il dispositivo si blocca e non risponde, tenete premuto il tasto Accensione o spegnimento per più di 7 secondi per riavviarlo.

Se il problema persiste, ripristinate i dati di fabbrica. Nel menu Applicazioni, toccate **Impostazioni** → **Generale** → **Backup e ripristino** → **Ripristina dati di fabbrica** → **Ripristina dispositivo** → **Elimina tutto**. Prima di ripristinare i valori di fabbrica, ricordate di effettuare un backup di tutti i dati importanti memorizzati sul dispositivo.

Se il problema persiste, contattate un centro assistenza Samsung.

Impossibile effettuare o ricevere una chiamata

- Accertatevi di avere effettuato l'accesso alla rete cellulare corretta.
- Assicuratevi che non sia impostato il blocco chiamate per il numero composto.
- Assicuratevi che non sia impostato il blocco chiamate per il numero chiamante.

L'interlocutore non riesce a sentire la vostra voce

- Assicuratevi che il microfono integrato non sia ostruito o coperto.
- Assicuratevi che il microfono sia vicino alla bocca.
- Se utilizzate un auricolare, assicuratevi che sia connesso correttamente al dispositivo.

Durante le chiamate si sente un effetto eco

Regolate il volume premendo il tasto Volume o spostatevi in un'altra zona.

La rete cellulare o internet si disconnette spesso o la qualità dell'audio è scarsa

- Assicuratevi che l'area dell'antenna interna del dispositivo non sia ostruita.
- Se vi trovate in aree con segnale debole o scarsa ricezione, la rete potrebbe non essere disponibile. I problemi di connettività potrebbero essere dovuti a problemi del gestore telefonico. Spostatevi in un'altra area e riprovate.
- Se utilizzate il dispositivo mentre vi spostate, i servizi di rete potrebbero essere disabilitati dal gestore telefonico.

L'icona della batteria è vuota o lampeggiante

La batteria è scarica. Ricaricate o sostituite la batteria.

La batteria non si carica bene (con caricabatteria approvati da Samsung)

- Accertatevi che il caricabatterie sia collegato correttamente.
- Se i poli della batteria sono sporchi, la batteria potrebbe non caricarsi correttamente o il dispositivo potrebbe spegnersi. Pulite con un panno morbido entrambi i contatti dorati e provate di caricare di nuovo la batteria.
- Le batterie di alcuni dispositivi non possono essere sostituite dall'utente. Per far sostituire la batteria, recatevi presso un centro assistenza Samsung.

La batteria si scarica più rapidamente rispetto a quando l'avete acquistata

- Se esponete la batteria a temperature molto fredde o molto calde, la capacità di carica della batteria potrebbe diminuire.
- Il consumo di batteria aumenta quando utilizzate le funzioni di messaggistica o alcune applicazioni, come i giochi o internet.
- La batteria è deperibile e la capacità di carica diminuisce nel tempo.

Il dispositivo si surriscalda

Quando utilizzate applicazioni che richiedono maggiori prestazioni, utilizzate più applicazioni contemporaneamente o utilizzate applicazioni sul dispositivo per un periodo prolungato, il dispositivo potrebbe surriscaldarsi. Ciò è normale e non dovrebbe influire sulla durata o sulle prestazioni del dispositivo.

Quando avviate la fotocamera compaiono dei messaggi di errore

Il dispositivo deve avere memoria e batteria sufficienti per poter utilizzare la fotocamera. Se ricevete dei di errore all'avvio della fotocamera, provate le seguenti soluzioni:

- Caricate la batteria o sostituirla con una completamente carica.
- Liberare la memoria spostando i file su un computer o eliminando i file dal dispositivo.
- Riavviate il dispositivo. Se, dopo aver messo in pratica questi suggerimenti, il problema con l'applicazione della fotocamera persiste, contattate un centro assistenza Samsung.

La qualità della foto è minore rispetto all'anteprima

- La qualità delle foto potrebbe variare, in base all'ambiente circostante e alle tecniche di fotografia utilizzate.
- Se scattate foto in zone buie, di notte o al chiuso, le immagini potrebbero risultare rumorose o sfocate.

All'apertura dei file multimediali compaiono dei messaggi di errore

Se ricevete dei di errore o i file non vengono riprodotti all'apertura di un file multimediale sul dispositivo, provate le seguenti soluzioni:

- Liberare la memoria spostando i file su un computer o eliminando i file dal dispositivo.
- Assicuratevi che il file musicale non sia protetto da DRM (Digital Rights Management). Se il file è protetto da DRM, assicuratevi di possedere la licenza adeguata o il codice per riprodurre il file.
- Assicuratevi che il dispositivo supporti il tipo di file.

- Il dispositivo supporta foto e video registrati con il dispositivo. Le foto e i video registrati con altri dispositivi potrebbero non funzionare correttamente.
- Il dispositivo supporta i file multimediali autorizzati dal gestore di rete o fornitore di servizi aggiuntivi. Alcuni contenuti in circolazione su internet, come suonerie, video o sfondi, potrebbero non funzionare correttamente.

Impossibile individuare un altro dispositivo Bluetooth

- Assicuratevi che sul dispositivo sia attiva la funzione Bluetooth.
- Accertatevi che il Bluetooth sia attivato sul dispositivo con cui volete connettervi.
- Assicuratevi che sia il vostro dispositivo che quello con cui volete collegarvi si trovino entro la distanza massima supportata dal Bluetooth (10 m).

Se i suggerimenti sopra indicati non risultassero utili alla risoluzione del problema, contattate un centro assistenza Samsung.

Quando connettete il dispositivo ad un computer non viene stabilita alcuna connessione

- Accertatevi che il cavo USB in uso sia compatibile con il dispositivo.
- Accertatevi che il driver appropriato sia installato ed aggiornato sul computer.
- Se siete utenti Windows XP, assicuratevi che sul computer sia installato Windows XP Service Pack 3 o superiore.
- Assicuratevi che sul computer sia installato Samsung Kies o Windows Media Player 10 o superiore.

Il dispositivo non rileva la posizione corrente

I segnali GPS potrebbero essere ostruiti in alcuni luoghi, ad esempio al chiuso. In tali situazioni, impostate il dispositivo per utilizzare il Wi-Fi o una rete mobile per rilevare la vostra posizione corrente.

I dati memorizzati sul dispositivo sono andati persi

Effettuate sempre una copia di backup di tutti i dati importanti memorizzati sul dispositivo. Altrimenti, non potete ripristinare i dati in caso di perdita o danneggiamento. Samsung non è responsabile per la perdita dei dati memorizzati sul dispositivo.

Intorno alle scocche del dispositivo c'è un piccolo spazio vuoto

- Tale spazio è una caratteristica di fabbrica necessaria e le parti potrebbero subire piccole oscillazioni o vibrazioni.
- Nel tempo, l'attrito tra le parti potrebbe far aumentare tale spazio.

- * Alcuni contenuti del dispositivo potrebbero variare in base al Paese o alla versione del software e sono soggetti a modifiche senza preavviso.
- * Il dispositivo e gli accessori illustrati in questo manuale potrebbero variare in base al Paese nel quale i prodotti vengono distribuiti.

