



Wir danken Ihnen für den Kauf dieses Produkts.  
Bitte lesen Sie diese Anleitung vor der Inbetriebnahme dieses Produkts  
aufmerksam durch, und bewahren Sie dieses Handbuch für spätere Bezugnahme  
griffbereit auf.

La ringraziamo per l'acquisto di questo prodotto.  
Leggere attentamente queste istruzioni prima di utilizzare il presente prodotto, e  
conservare questo manuale per usi futuri.

Nous vous remercions d'avoir acheté ce produit.  
Veuillez lire attentivement les présentes instructions avant d'utiliser ce produit, et  
conservé ce manuel pour utilisation ultérieure.

Hartelijk dank voor de aanschaf van dit product.  
Lees deze instructies zorgvuldig door voordat u dit product gebruikt en bewaar deze  
handleiding, zodat u deze later kunt raadplegen.

# Panasonic®

Bedienungsanleitung  
Istruzioni per l'uso  
Mode d'emploi  
Gebruiksaanwijzing

## CD-Stereoanlage Sistema stereo CD Chaîne stéréo avec lecteur CD CD Stereo System

---

Model No. **SC-PMX152**  
**SC-PMX150**

Steuern Sie das System per Fernbedienung. Diese Funktionen können auch mit den Tasten des Hauptgeräts ausgeführt werden, wenn diese die gleichen Bezeichnungen aufweisen. Ihr System kann sich von den Abbildungen unterscheiden. Diese Bedienungsanleitung bezieht sich auf das folgende System.

System	SC-PMX152	SC-PMX150
Hauptgerät	SA-PMX152	SA-PMX150
Lautsprecher	SB-PMX100	SB-PMX100

Sofern nicht anders angegeben, beziehen sich die Abbildungen in der Bedienungsanleitung auf das Modell SC-PMX152.

**PMX152:** kennzeichnet Funktionen, die nur für das Modell SC-PMX152 gelten.

**PMX150:** kennzeichnet Funktionen, die nur für das Modell SC-PMX150 gelten.

## Inhaltsverzeichnis

Sicherheitsmaßnahmen .....	2
Mitgeliefertes Zubehör .....	3
Pflege und Instandhaltung .....	3
Aufstellung der Lautsprecher .....	4
Anschließen .....	4
Liste der Bedienelemente .....	5
Vorbereitung der Fernbedienung .....	5
Netzwerkeinstellungen .....	6
Streamen von Musik über das Netzwerk .....	9
Verwenden der AirPlay .....	10
Über Bluetooth® .....	11
Betrieb von Bluetooth® .....	11
Medieninformationen .....	12
Einsetzen von Medien .....	12
Steuerungen der Medienwiedergabe .....	13
FM-Radio .....	14
<b>PMX152</b> DAB/DAB+ .....	15
Verwendung des AUX-Eingangs .....	16
Verwenden des PC-Eingangs .....	16
Klangeffekte .....	16
Uhr und Timer .....	16
Firmware-Updates .....	17
Sonstige .....	17
Fehlersuchanleitung .....	19
Technische Daten .....	22

## Sicherheitsmaßnahmen

### WARNUNG!

#### Gerät

- Zur Reduzierung der Gefahr von Brand, elektrischem Schlag und Beschädigung:
  - Setzen Sie dieses Gerät weder Regen, noch Feuchtigkeit, Tropfen oder Spritzern aus.
  - Blumenvasen und andere mit Flüssigkeiten gefüllte Behälter dürfen nicht auf dieses Gerät gestellt werden.
  - Ausschließlich das empfohlene Zubehör verwenden.
  - Auf keinen Fall die Abdeckung entfernen.
  - Versuchen Sie nie, dieses Gerät selbst zu reparieren. Reparaturarbeiten sind grundsätzlich dem Kundendienstpersonal zu überlassen.

### VORSICHT!

#### Gerät

- Zur Reduzierung der Gefahr von Brand, elektrischem Schlag und Beschädigung:
  - Um ausreichende Belüftung zu gewährleisten, darf dieses Gerät nicht in einem Bücherregal, Einbauschrank oder einem sonstigen engen Raum installiert oder aufgestellt werden.
  - Achten Sie darauf, die Entlüftungsschlitze des Gerätes nicht durch Gegenstände aus Papier oder Stoff zu blockieren, z. B. Zeitungen, Tischdecken und Vorhänge.
  - Stellen Sie keine Quellen offener Flammen, z. B. brennende Kerzen, auf das Gerät.
- Dieses Gerät ist für den Betrieb in Gebieten mit gemäßigttem Klima bestimmt.
- Der Netzstecker ist das trennende Gerät. Installieren Sie dieses Gerät so, dass der Netzstecker sofort aus der Wandsteckdose gezogen werden kann.
- Dieses Gerät kann beim Betrieb Hochfrequenzstörungen auffangen, die von einem in der Nähe verwendeten Handy verursacht werden. Falls eine solche Störbeeinflussung festgestellt wird, sollte das Handy in größerer Entfernung von diesem Gerät betrieben werden.
- Dieses Gerät erzeugt Laserstrahlung. Durchführung anderer Vorgänge als der hier angegebenen kann zu gefährlicher Strahlung führen.

#### Batterie

- Die Batterie niemals zerlegen oder kurzschließen.
- Die Alkali- oder Mangan-Batterie niemals wieder aufladen.
- Niemals eine Batterie mit abgelöster Umhüllung benutzen.
- Niemals starker Wärme oder offenen Flammen aussetzen.
- Die Batterie(n) nicht über längere Zeit bei geschlossenen Türen und Fenstern in direktem Sonnenlicht im Auto liegen lassen.
- Wenn die Fernbedienung für längere Zeit nicht benutzt wird, nehmen Sie die Batterie heraus. Bewahren Sie sie an einem kühlen, dunklen Ort auf.
- Explosionsgefahr bei falschem Einlegen der Batterie. Nur mit einem vom Hersteller empfohlenen Typ ersetzen.
- Wenden Sie sich zur Entsorgung der Akkus an die lokalen Behörden oder Ihren Händler und erfragen Sie die richtige Vorgehensweise zur Entsorgung.

## Entsorgung von Altgeräten und Batterien Nur für die Europäische Union und Länder mit Recyclingsystemen



Dieses Symbol, auf den Produkten, der Verpackung und/oder den Begleitdokumenten, bedeutet, dass gebrauchte elektrische und elektronische Produkte sowie Batterien nicht in den allgemeinen Hausmüll gegeben werden dürfen.

Bitte führen Sie alte Produkte und verbrauchte Batterien zur Behandlung, Aufarbeitung bzw. zum Recycling gemäß den gesetzlichen Bestimmungen den zuständigen

#### Sammelpunkten zu.

Indem Sie diese Produkte und Batterien ordnungsgemäß entsorgen, helfen Sie dabei, wertvolle Ressourcen zu schützen und eventuelle negative Auswirkungen auf die menschliche Gesundheit und die Umwelt zu vermeiden.

Für mehr Informationen zu Sammlung und Recycling, wenden Sie sich bitte an Ihren örtlichen Abfallentsorgungsdienstleister. Gemäß Landesvorschriften können wegen nicht ordnungsgemäßer Entsorgung dieses Abfalls Strafgebühren verhängt werden.



#### Hinweis für das Batteriesymbol (Symbol unten):

Dieses Symbol kann in Kombination mit einem chemischen Symbol abgebildet sein. In diesem Fall erfolgt dieses auf Grund der Anforderungen derjenigen Richtlinien, die für die betreffende Chemikalie erlassen wurden.

CE 0700

#### Konformitätserklärung

"Panasonic Corporation" bestätigt hiermit, dass dieses Produkt den grundlegenden Anforderungen und den weiteren zutreffenden Vorgaben der Richtlinie 1999/5/EC entspricht.

Kunden können eine Kopie der Original-Konformitätserklärung zu unseren R&TTE-Produkten von unserem KE-Server herunterladen: <http://www.doc.panasonic.de>

Kontaktadresse des zugelassenen Vertragsbüros:  
Panasonic Marketing Europe GmbH,  
Panasonic Testing Centre, Winsbergiring 15, 22525 Hamburg,  
Deutschland

Dieses Produkt entspricht den Funkstandards der folgenden Länder. GB, DE, AT, BE, DK, SE, FR, IT, ES, NL, FI, GR, PT, PL, HU, CZ, SK, EE, LV, LT, SI, BG, RO, MT, CY, IE, LU, HR, NO, CH, IS, LI, TR

Die WLAN-Funktion dieses Produkts darf ausschließlich in geschlossenen Räumen genutzt werden.

Dieses Produkt ist für die Verbindung zum Access Point 2,4 GHz oder 5 GHz WLAN ausgelegt.

Die MPEG Layer-3 Audio-Codierertechnologie wurde von Fraunhofer IIS und Thomson lizenziert.

Die Bluetooth®-Wortmarke und -Logos sind eingetragene Markenzeichen von Bluetooth SIG, Inc. und jede Verwendung dieser Marken durch Panasonic Corporation erfolgt unter Lizenz.

Andere Markenzeichen und Markennamen sind Schutzmarken der jeweiligen Eigentümer.



Das Wi-Fi CERTIFIED™-Logo ist ein Gütezeichen von Wi-Fi Alliance®. Das Wi-Fi Protected Setup™-Logo ist ein Zertifizierungskennzeichen von Wi-Fi Alliance®.

"Wi-Fi" ist ein eingetragenes Warenzeichen von Wi-Fi Alliance®.

"Wi-Fi Protected Setup™", "WPA™", und "WPA2™" sind Markenzeichen von Wi-Fi Alliance®.

Qualcomm ist ein Markenzeichen von Qualcomm Incorporated, eingetragen in den Vereinigten Staaten von Amerika und anderen Ländern. AllPlay ist ein Markenzeichen von Qualcomm Connected Experiences, Inc., eingetragen in den Vereinigten Staaten von Amerika und anderen Ländern. Tuneln ist eine Marke von Tuneln Inc., eingetragen in den USA und anderen Ländern. Sie wird mit entsprechender Genehmigung verwendet.

Die Spotify-Software unterliegt Lizenzen von Dritten, die Sie hier finden: [www.spotify.com/connect/third-party-licenses](http://www.spotify.com/connect/third-party-licenses)

DLNA, the DLNA Logo and DLNA CERTIFIED are trademarks, service marks, or certification marks of the Digital Living Network Alliance.

Mac, OS X und AirPort sind Warenzeichen von Apple Inc., eingetragen in den USA und in anderen Ländern.

Windows ist ein Warenzeichen oder registriertes Markenzeichen von Microsoft Corporation in den Vereinigten Staaten und anderen Ländern.

Google Play und Android sind Markenzeichen von Google Inc.

Made for

iPod iPhone iPad



"Made for iPod", "Made for iPhone" und "Made for iPad" bedeutet, dass ein elektronisches Zubehörteil speziell für den Anschluss an einen iPod, iPhone bzw. ein iPad, entworfen wurde, und vom Entwickler zertifiziert wurde, dass es den Leistungsstandards von Apple entspricht.

Apple ist nicht für die Funktionsfähigkeit dieses Geräts, oder für die Einhaltung von Sicherheits- und Regulierungsstandards, verantwortlich.

Bitte beachten Sie, dass die Verwendung dieses Zubehörs mit einem iPod, iPhone oder iPad die drahtlose Leistung beeinträchtigen kann.

AirPlay, iPad, iPhone, iPod, iPod nano, iPod touch, iPad Air, und Retina sind Warenzeichen von Apple Inc., die in den USA und in anderen Ländern eingetragen sind.

iPad mini und iPad Pro sind Markenzeichen von Apple Inc.

App Store ist eine Dienstleistungsmarke von Apple Inc.

## Mitgeliefertes Zubehör

Kontrollieren Sie bitte das mitgelieferte Zubehör.

- 1 x Netzkabel
- 1 x Fernbedienung (N2QAYB001135)
- 1 x Batterie für die Fernbedienung
- 2 x Lautsprecherkabel



- (PMX152) 1 x DAB-Antenne



- (PMX150) 1 x FM-Zimmerantenne



## Pflege und Instandhaltung

- Reinigen Sie das Hauptgerät mit einem weichen, trockenen Tuch.
- Wischen Sie die Lautsprecher mit einem trockenen Tuch mit feiner Struktur ab, wie z.B. mit einem Mikrofaser-Reinigungstuch.
- Verwenden Sie zum Reinigen dieser Anlage auf keinen Fall Alkohol, Farbverdünner oder Benzin.
- Vor Gebrauch eines chemisch behandelten Reinigungstuchs lesen Sie bitte die dem Tuch beiliegende Gebrauchsanweisung.

# Aufstellung der Lautsprecher



Stellen Sie die Lautsprecher so auf, dass sich der Tweeter an der inneren Seite befindet. Um Beschädigungen an den Lautsprechern zu vermeiden, berühren Sie nicht die Lautsprechermembrane, wenn Sie die Netze entfernen.

## Verwenden Sie ausschließlich die mitgelieferten Lautsprecher.

Mit den mitgelieferten Lautsprechern wird die beste Klangqualität dieser Anlage erzielt. Die Verwendung anderer Lautsprecher kann zu Systemschäden führen und die Klangqualität beeinträchtigen.

### Hinweis:

- Stellen Sie die Lautsprecher in einer Entfernung von mehr als 10 mm vom Hauptgerät auf, um ausreichende Luftzirkulation zu gewährleisten.
- Stellen Sie die Lautsprecher auf eine sichere und ebene Oberfläche.
- Diese Lautsprecher sind nicht mit einer magnetischen Abschirmung ausgestattet. Sie dürfen daher nicht in der Nähe von Fernsehgeräten, PCs oder anderen Geräten, die für magnetische Einstrahlungen empfindlich sind, aufgestellt werden.
- Wiedergabe mit hohem Lautstärkepegel über längere Zeiträume hinweg kann zu einer Beschädigung und einer Verkürzung der Lebensdauer des Systems führen.
- Verringern Sie die Lautstärke bei folgenden Bedingungen, um Schäden vorzubeugen:
  - Bei Wiedergabe von verzerrtem Klang.
  - Bei der Einstellung des Klangcharakters.

### VORSICHT!

- **Verwenden Sie diese Lautsprecher ausschließlich mit dem dafür vorgesehenen System. Anderenfalls kann es zu Schäden am Verstärker und den Lautsprechern kommen und Brandgefahr bestehen.**
- **Falls ein Schaden auftritt oder sich die Wiedergabeleistung plötzlich verschlechtert, wenden Sie sich bitte an den Kundendienst.**
- **Folgen Sie den in dieser Anleitung vorgegebenen Schritten zum Anschließen der Lautsprecher.**

# Anschließen

Schließen Sie das Netzkabel erst an, wenn alle anderen Verbindungen hergestellt wurden.

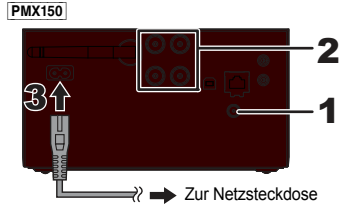
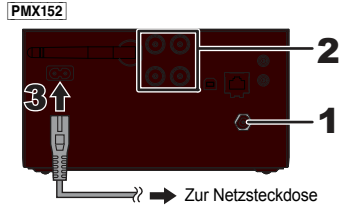

## 1 Schließen Sie die Antenne an.

Platzieren Sie die Antenne dort, wo der Empfang am besten ist.

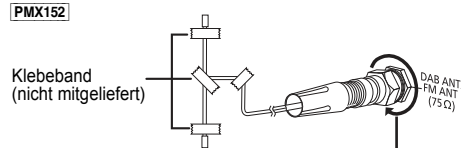

Ziehen Sie die Mutter unbedingt vollkommen.

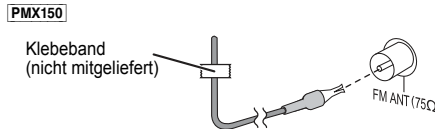

- Bei schlechtem Radioempfang verwenden Sie eine Außenantenne (nicht mitgeliefert).

## 2 Verbinden Sie die Lautsprecher.

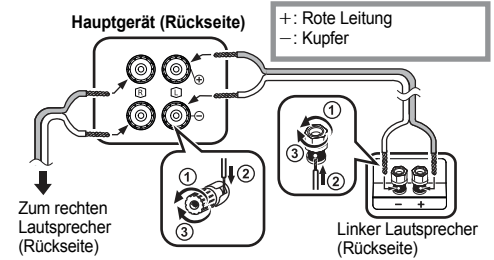

**Achten Sie darauf, die Lautsprecherkabel nicht kurzzuschließen oder umzupolen, da dies die Lautsprecher beschädigen kann.**

## 3 Verbinden Sie das Netzkabel.

Kein Netzkabel eines anderen Gerätes verwenden.

### Stromsparmmodus

Dieses Gerät verbraucht auch dann eine geringe Menge Strom (→ 22), wenn es sich im Standby-Modus befindet. Bei Nichtverwendung empfehlen wir, das System von der Stromversorgung zu trennen. Einige Einstellungen gehen verloren, wenn Sie die Verbindung zu diesem System trennen. Sie müssen diese erneut vornehmen.

## Anschluss von anderen Geräten

Sie können einen VCR-, DVD-Player, etc. anschließen.

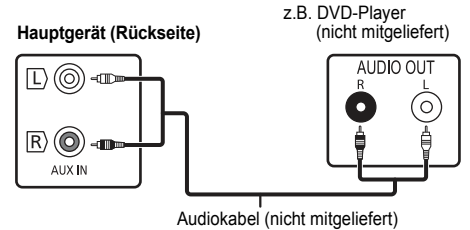

### Hinweis:

- Trennen Sie vor der Verbindungsherstellung das Netzkabel.
- Schalten Sie alle Geräte aus und lesen Sie die entsprechende Bedienungsanleitung durch.
- Zusatzgeräte und Kabel sind separat erhältlich.
- Wenn Sie andere als die beschriebenen Geräte anschließen möchten, fragen Sie Ihren Audio-Fachhändler.
- Wenn Sie einen Adapter verwenden kann es zu Klangverzerrungen kommen.

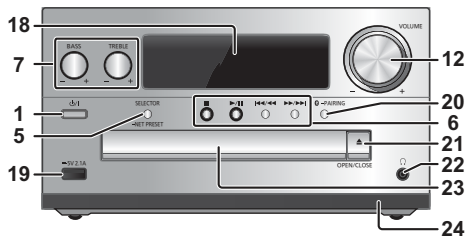
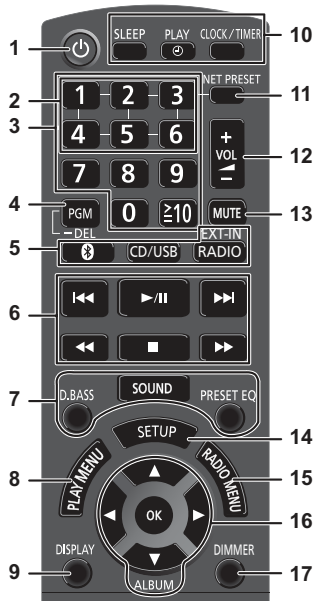

- 1 Bereitschafts-/Ein-Schalter** [⏻], [⏻/|]  
Mit diesem Schalter wird das Gerät aus der elektrischen Betriebsbereitschaft heraus eingeschaltet. Auch im Betriebsbereitschaftszustand nimmt das Gerät eine geringe Menge Strom auf.
- 2 NET PRESET-Taste zum Speichern oder Auswählen von Internetradiosendern** ([1] bis [6]) (⇒ 10).
- 3 Zifferntasten** [1 bis 9, 0, ≥10]  
• Wählen einer zweistellige Nummer  
  Beispiel: 16: [≥10] → [1] → [6]  
• Zur Auswahl einer 3-stelligen Nummer  
  Beispiel: 124: [≥10] → [≥10] → [1] → [2] → [4]
- 4 Einstellen der Programmfunktion/Löschen eines programmierten Titels**
- 5 Auswahl der Audioquelle**  
Auf der Fernbedienung  
[Ⓜ]: "BLUETOOTH"  
[CD/USB]: "CD" ↔ "USB"\*1  
[RADIO, EXT-IN]:  
"DAB+" (PMX152) → "FM" → "AUX"  
  ↑ "NETWORK" ← "PC" ←  
Am Hauptgerät  
[SELECTOR, -NET PRESET]:  
"CD" → "BLUETOOTH" → "DAB+" (PMX152) → "FM"  
  ↑ "NETWORK" ← "PC" ← "USB"\*1 ← "AUX" ←  
• Halten Sie [SELECTOR, -NET PRESET] gedrückt, um den zuletzt voreingestellten Internetradiosender aufzurufen (⇒ 10).
- 6 Einfache Wiedergabesteuerung**
- 7 Klangeffekte auswählen**
- 8 Menüeingabe aus dem Wiedergabemenü auswählen**
- 9 Informationen anzeigen**
- 10 Verwendung von Uhr und Timer**
- 11 Rufen Sie den zuletzt voreingestellten Internetradiosender auf** (⇒ 10).
- 12 Systemlautstärke einstellen**
- 13 Stummschaltung des Systems**  
Drücken Sie die Taste erneut, um die Funktion abzuschalten.  
"MUTE" wird ebenfalls abgeschaltet, wenn die Lautstärke verändert oder das Gerät ausgeschaltet wird.
- 14 Betreten des Setup-Menüs**
- 15 Menüeingabe aus dem Radiomenü auswählen**
- 16 Optionsauswahl**
- 17 Dimmen Sie das Display**  
Drücken Sie die Taste erneut, um die Funktion abzuschalten.

- 18 Anzeigebereich**
- 19 Port für iPhone/iPad/iPod und USB-Geräte**
- 20 Bluetooth® Kopplungstaste**
  - Drücken Sie diese Taste, um "BLUETOOTH" als Audioquelle zu wählen.
  - Drücken und halten Sie diese Taste, um den Kopplungsmodus einzugeben (⇒ 11) oder ein Bluetooth®-Gerät auszuschalten (⇒ 12).
- 21 Öffnen und schließen des Disc-Fachs**
- 22 Kopfhörerbuchse** (Ⓜ)  
• Steckerausführung: 3,5 mm Stereo Stecker (nicht mitgeliefert)  
• Um eine Beeinträchtigung des Gehörsinns auszuschließen, sollten Sie den Kopfhörer nicht über längere Zeit mit hoher Lautstärke verwenden.  
• Ein übermäßiger Schalldruckpegel von Ohr- und Kopfhörern kann Gehörverlust verursachen.  
• Ein Betrieb in voller Lautstärke über längere Zeit kann das Gehör schädigen.
- 23 Disc-Fach**
  - Es dürfen sich keine Gegenstände vor dem Disc-Fach befinden.
- 24 Fernbedienungssensor**  
\*1: Das Display wird automatisch auf "iPod" umschalten, wenn ein kompatibles iPhone/iPad/iPod an den Port für iPhone/iPad/iPod angeschlossen wird.

## Vorbereitung der Fernbedienung

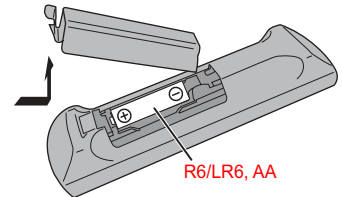

- Benutzen Sie eine Alkali- oder Mangan-Batterie.
- Legen Sie die Batterie so ein, dass die Pole (+ und -) mit den Symbolen in der Fernbedienung übereinstimmen.
- Richten Sie die Fernbedienung auf den Fernbedienungssensor, entfernt von Hindernissen, bei einer maximalen Reichweite von 7 m direkt vor dem Hauptgerät, in einem Winkel von ca. 30° nach links und rechts.

Die Symbole auf diesem Produkt (einschließlich Zubehör) haben die folgenden Bedeutungen:

~	Wechselstrom
—	DC
□	Gerät der Klasse II (doppelt isoliert konstruiert.)
	Ein
⏻	Standby

# Netzwerkeinstellungen

Sie können Musik von einem iOS-Gerät (iPhone/iPad/iPod), einem Android™-Gerät oder einem PC (Mac/Windows) an die Lautsprecher dieses Systems streamen, indem Sie die Qualcomm® AllPlay™-Smart Media-Plattform, oder AirPlay verwenden. Zur Verwendung dieser Funktionen muss sich dieses System im gleichen Netzwerk wie das kompatible Gerät befinden.

Qualcomm® AllPlay™ ist ein Produkt von Qualcomm Technologies, Inc.  
 • Aktualisieren Sie die Firmware des Systems, wenn die Netzwerkeinstellungen abgeschlossen sind. (⇒ 17)

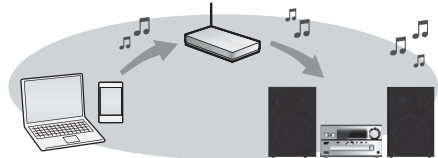

**Wählen Sie eine Netzwerkkonfigurationsmethode aus den folgenden Methoden.**

## Wireless LAN-Anschluss

**Methode 1: "Verwendung der WAC (Wireless Accessory Configuration)" (⇒ rechts)**

- Wenn Sie ein iPhone/iPad/iPod touch (iOS Version 7.0 oder höher) oder einen Mac (OS X 10.9 oder höher mit AirPort Utility 6.3.1 oder höher) verwenden, können Sie dessen Wi-Fi-Konfiguration an dieses System senden.

**Methode 2: "Verwendung der App "Panasonic Music Streaming"" (⇒ rechts)**

- Sie können die Wireless-Netzwerkeinstellungen mit der App "Panasonic Music Streaming" (kostenlos) vornehmen.

**Methode 3: "Verwenden eines Internet-Browsers" (⇒ 7)**

- Sie können über den Internet-Browser auf Ihrem Smartphone oder PC etc. auf die Netzwerkeinstellungen dieses Geräts zugreifen.

**Methode 4: "Verwenden von WPS (Wi-Fi Protected Setup™)" (⇒ 8)**

- Wenn Ihr Wireless-Router WPS unterstützt, können Sie eine Verbindung herstellen, indem Sie die WPS-Taste drücken oder den WPS-PIN-Code eingeben.

## Kabelgebundene LAN-Verbindung

**Methode 5: "Verwenden eines LAN-Kabels" (⇒ 8)**

- Sie können per LAN-Kabel eine stabile Verbindung zum Netzwerk herstellen.

## Hinweis:

- Die Einstellung wird nach dem eingestellten Zeitlimit abgebrochen. Nehmen Sie die Einstellung in diesem Fall neu vor.
- Um diese Einstellung vorzeitig abzubrechen, drücken Sie [■].

## Wireless LAN-Anschluss

Dieses System verfügt über integriertes Wi-Fi® und kann mit einem Wireless-Router verbunden werden.

### Vorbereitung

- Stellen Sie dieses System so nahe wie möglich am Wireless-Router auf.
- Stecken Sie kein LAN-Kabel ein, da anderenfalls die Wi-Fi®-Funktion deaktiviert wird.
- Richten Sie die Antenne an der Rückseite des Hauptgerätes wie in der Abbildung dargestellt aus.
- Bitte vermeiden Sie Folgendes:
  - Kippen der Antenne nach vorn oder hinten, wenn sie nach oben zeigt
  - Anwenden von zu viel Kraft auf die Antenne
  - Tragen des Geräts durch Halten an der Antenne



## Methode 1:

### Verwendung der WAC (Wireless Accessory Configuration)

- Die folgenden Erläuterungen beziehen sich auf ein iPhone.

- 1 Schalten Sie dieses System ein.**
- 2 Verbinden Sie den iPhone mit Ihrem drahtlosen Heimnetzwerk.**
- 3 Drücken Sie auf der Fernbedienung mehrfach [RADIO, EXT-IN], um "NETWORK" auszuwählen.**
  - Wenn "WAC Mode" auf dem Display angezeigt wird, fahren Sie mit Schritt 4 fort.
  - Wenn die Anzeige bei "NETWORK" stehen bleibt, führen Sie den Vorgang zum Netzwerk-Reset aus. (⇒ 18)
- 4 Gehen Sie auf Ihrem iPhone in die Wi-Fi-Einstellungen.**

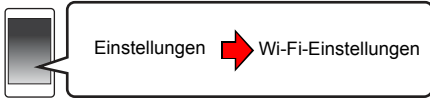

**5 Wählen Sie "Panasonic PMX152" oder "Panasonic PMX150" unter "SET UP NEW AIRPLAY SPEAKER..." aus.**

- "□" steht für ein Zeichen, das einzigartig für jedes Set ist.

**6 Der "AirPlay Setup"-Bildschirm erscheint auf Ihrem iPhone.**

- Dieses System wird als "Panasonic PMX152" oder "Panasonic PMX150" angezeigt.
  - \* Um den Namen zu ändern, geben Sie einen neuen Namen ein, um den vorhandenen zu ersetzen. Sie können die Umbenennung auch nach dem Einrichten der Netzwerkverbindung vornehmen. (⇒ 8, "Vornehmen der netzwerkbezogenen Einstellungen")
- Sie können unter "SPEAKER PASSWORD" ein Passwort für dieses System einrichten. (Sie benötigen dieses Passwort, wenn Sie das nächste Mal über den Internet-Browser Netzwerkeinstellungen vornehmen.)

**7 Wählen Sie "Next", um die Einstellungen anzuwenden.**

- Auf dem Display des Hauptgeräts wird "Success" angezeigt, wenn die Verbindung hergestellt wurde. ("W" wird angezeigt.)

## Methode 2:

### Verwendung der App "Panasonic Music Streaming"

Ihnen steht auch das mitgelieferte Dokument "Wi-Fi® EINRICHTUNG: KURZÜBERSICHT" zur Verfügung.

**1 Laden Sie die App "Panasonic Music Streaming" (kostenlos) auf Ihr Smartphone/Tablet herunter. (Verwenden Sie immer die aktuelle Version der App.)**

- **iOS** : App Store
- **Android** : Google Play™



**2 Starten Sie die App und folgen Sie den Anweisungen auf dem Bildschirm.**

**3 Vergewissern Sie sich, dass die Verbindung hergestellt wurde.**

- Auf dem Display des Geräts wird "Success" angezeigt, wenn die Verbindung hergestellt wurde. ("W" wird angezeigt.)
  - Wenn "Fail" angezeigt wird, drücken Sie [OK], überprüfen den Netzwerknamen (SSID) und das Passwort und nehmen die Einstellung erneut vor.

Der Betrieb, die Elemente auf dem Display usw. in der App "Panasonic Music Streaming" können geändert werden. Aktuelle Informationen finden Sie hier: <http://panasonic.jp/support/global/cs/audio/app/> (Diese Seite steht nur auf Englisch zur Verfügung.)

**Methode 3:  
Verwenden eines Internet-Browsers**

• Die folgenden Ausführungen beziehen sich auf ein Smartphone.

- 1 **Schalten Sie dieses System ein.**
- 2 **Drücken Sie auf der Fernbedienung mehrfach [RADIO, EXT-IN], um "NETWORK" auszuwählen.**

- 3 **So rufen Sie den "Setting"-Modus auf**
  - 1 Drücken Sie mehrfach [SETUP] auf der Fernbedienung, um "Net Setup" auszuwählen, und drücken Sie dann [OK].
  - 2 Drücken Sie [◀, ▶] auf der Fernbedienung, um "Manual" auszuwählen, und drücken Sie dann [OK].
  - 3 Drücken Sie zur Auswahl von "OK? Yes" auf der Fernbedienung [◀, ▶] und drücken Sie dann [OK].
    - Wenn Sie [OK] drücken, um "OK? Yes" zu bestätigen, wird die zuvor in diesem Gerät eingestellte Netzwerkverbindung gelöscht.
    - Alternativ halten Sie [▲, OPEN/CLOSE] am Gerät gedrückt und halten dabei [▶/||] am Gerät mindestens 4 Sekunden lang gedrückt.

"Setting" blinkt auf dem Display.

- 4 **Rufen Sie die Wi-Fi-Einstellungen des kompatiblen Geräts auf.**

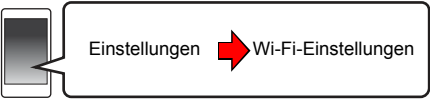

- 5 **Wählen Sie "PMX152□□□□□\_AJ" oder "PMX150□□□□□\_AJ" aus, um eine Verbindung mit diesem System herzustellen.**
  - "□" steht für ein Zeichen, das einzigartig für jedes Set ist.
  - Es kann 1 Minute dauern, bis dies in Ihrer Wi-Fi-Liste erscheint.
  - Wenn dieser Vorgang nicht richtig funktioniert, wiederholen Sie diesen bitte mehrere Male.
  - iOS-Gerät: Wenn stattdessen "Panasonic PMX152 □□□□□" oder "Panasonic PMX150 □□□□□" unter "SET UP NEW AIRPLAY SPEAKER..." angezeigt wird, fahren Sie mit den Schritten 5 bis 7 von "Methode 1" fort, um die Netzwerkeinrichtung abzuschließen. (⇒ 6)

- Stellen Sie sicher, dass DHCP für die Netzwerk-Einstellung an Ihrem kompatiblen Gerät aktiviert ist.

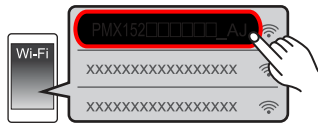

**Informationen zur Netzwerkeinrichtungsseite:**  
iOS-Gerät: Die Einstellungsseite wird automatisch im Internet-Browser angezeigt.  
Außer bei iOS-Geräten: Bewegen Sie die Benachrichtigungsleiste des Geräts nach unten, um nach der Benachrichtigung "Sign in to Wi-Fi network" zu sehen, und tippen Sie auf die Benachrichtigung, um die Einstellungsseite zu öffnen.  
• Wenn keine entsprechende Benachrichtigung vorhanden ist, öffnen Sie den Internet-Browser und aktualisieren die Seite, um die Einstellungsseite anzuzeigen. Wenn die Einstellungsseite nicht angezeigt wird, geben Sie "http://172.19.42.1" in das URL-Adressfeld ein.

- 6 **Geben Sie einen Gerätenamen ein und wählen Sie "Next" aus.**

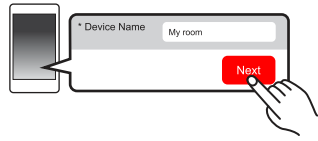

- Der Gerätename wird im Netzwerk als Name dieses Systems angezeigt.
- Maximal anzeigbare Zeichen: 32
- Emoticons werden nicht unterstützt.
- Der Gerätename wird festgelegt, wenn "Next" ausgewählt wurde.
- Sie können auch den Gerätenamen nach Einrichten der Netzwerkverbindung ändern. (⇒ 8, "Vornehmen der netzwerkbezogenen Einstellungen")

- 7 **Wählen Sie Ihre Sicherheitsoptionen für dieses System aus.**

- So legen Sie das AirPlay Passwort fest**
- 1 Wählen Sie "Yes" und dann "Next".
  - 2 Legen Sie Ihr Passwort fest, und wählen Sie dann "Next".
- Sie benötigen dieses Passwort beim nächsten Mal, wenn diese Netzwerkeinstellungsmethode verwendet wird.
  - Wenn Sie Netzwerk-Reset ausgeführt haben (⇒ 18), wurde das Passwort zurückgesetzt.

**So überspringen Sie diese Einstellung**  
Wählen Sie "No" und dann "Next".

- Sie können diese Einstellung auch nach dem Einrichten der Netzwerkverbindung ändern. (⇒ 8, "Vornehmen der netzwerkbezogenen Einstellungen")

- 8 **Wählen Sie Ihren Netzwerknamen (SSID) aus und geben Sie das Passwort ein.**

- Überprüfen Sie den Wireless-Router auf den Netzwerknamen (SSID) und das Passwort.
- Es wird eine Liste mit Netzwerknamen (SSIDs) angezeigt, wenn Sie das "Network Name"-Feld auswählen.
- Um die im "Password"-Feld eingegebenen Zeichen anzuzeigen, wählen Sie "Show Password".
- Wenn Ihr Netzwerk bestimmte Einstellungen erfordert, deaktivieren Sie die Einstellung "DHCP", um DHCP zu deaktivieren.
  - Sie können eine bestimmte IP-Adresse, Subnetzmaske, einen bestimmten Standard-Gateway, primären DNS etc. verwenden.
- Zum Aktualisieren der Liste mit den Netzwerknamen (SSID) wählen Sie "Refresh list" aus.

- 9 **Wählen Sie "Connect", um die Einstellungen anzuwenden.**

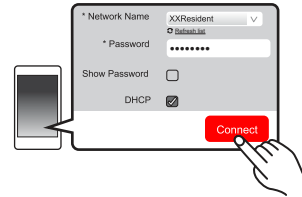

- Auf dem Display des Hauptgeräts wird "Success" angezeigt, wenn die Verbindung hergestellt wurde. ("W") wird angezeigt.
  - Wenn "Fail" angezeigt wird, drücken Sie [OK], überprüfen den Netzwerknamen (SSID) und das Passwort und nehmen die Einstellung erneut vor.
- Je nach Gerät wird der Verbindung hergestellt-Bildschirm möglicherweise nicht angezeigt.

- 10 **Stellen Sie sicher, dass Sie Ihr kompatibles Gerät wieder mit Ihrem drahtlosen Heimnetzwerk verbinden.**

**Hinweis:**  
• Aktivieren Sie Java und Cookies in Ihren Browser-Einstellungen.

## Methode 4: Verwenden von WPS (Wi-Fi Protected Setup™)

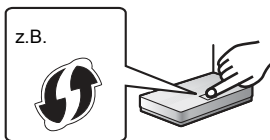

Ein kompatibler Wireless-Router weist eventuell die WPS-Kennzeichnung auf.

### 1 Schalten Sie dieses System ein.

### 2 Drücken Sie auf der Fernbedienung mehrfach [RADIO, EXT-IN], um "NETWORK" auszuwählen.

### 3 So rufen Sie den "WPS Push"-Modus auf

- 1 Drücken Sie wiederholt [SETUP] auf der Fernbedienung zur Auswahl von "Net Setup" und anschließend [OK].  
"WPS Push" wird auf dem Display angezeigt.

#### 2 Drücken Sie [OK].

- 3 Drücken Sie [◀, ▶] auf der Fernbedienung, um "OK? Yes" auszuwählen, und drücken Sie dann [OK].

- Alternativ halten Sie [▶▶/▶▶] am Gerät gedrückt und drücken dabei [SELECTOR, -NET PRESET] am Hauptgerät mindestens 4 Sekunden lang.
- Wenn das Gerät bereits mit einem WLAN verbunden ist, wird ca. 1 Minute lang "Network Initializing" angezeigt.

"WPS" blinkt auf dem Display.

### 4 Aktivieren Sie die WPS-Taste am WLAN-Router.

- Auf dem Display des Hauptgeräts wird "Success" angezeigt, wenn die Verbindung hergestellt wurde.  
(**W**) wird angezeigt.)  
– "Fail" wird angezeigt, wenn die Verbindung nicht innerhalb der festgelegten Zeit aufgebaut wurde. Drücken Sie [OK].  
Versuchen Sie erneut, die Einstellung vorzunehmen. Wird weiterhin "Fail" angezeigt, verwenden Sie andere Methoden.

## ■ Verwenden des WPS-PIN-Codes

### 1 Schalten Sie dieses System ein.

### 2 Drücken Sie auf der Fernbedienung mehrfach [RADIO, EXT-IN], um "NETWORK" auszuwählen.

### 3 So rufen Sie den "WPS PIN"-Modus auf

- 1 Drücken Sie wiederholt [SETUP] auf der Fernbedienung zur Auswahl von "Net Setup" und anschließend [OK].
- 2 Drücken Sie zur Auswahl von "WPS PIN" auf der Fernbedienung [◀, ▶], und drücken Sie dann [OK].

- Alternativ halten Sie [◀◀/▶▶] am Gerät gedrückt und drücken dabei [SELECTOR, -NET PRESET] am Hauptgerät mindestens 4 Sekunden lang.
- Wenn das Gerät bereits mit einem WLAN verbunden ist, wird ca. 1 Minute lang "Network Initializing" angezeigt.  
Der PIN-Code wird auf dem Display angezeigt.

### 4 Geben Sie den PIN-Code in den Wireless Router ein.

#### Hinweis:

- Wenn sich das Gerät im WPS-PIN-Code-Modus befindet, ist das Einrichten mit der WPS-Taste nicht möglich. Schalten Sie zum Verwenden der WPS-Taste das System aus und wieder ein. Wiederholen Sie dann die Netzwerkeinstellungen.
- Je nach Router können andere verbundene Geräte temporär ihre Verbindung verlieren.
- Weitere Einzelheiten entnehmen Sie der Bedienungsanleitung Ihres Wireless-Routers.

## Kabelgebundene LAN-Verbindung

### Methode 5:

### Verwenden eines LAN-Kabels

### 1 Ziehen Sie das Netzkabel.

### 2 Verbinden Sie das Hauptgerät über ein LAN-Kabel usw. mit einem Breitband-Router.

z.B.

Breitband-Router, usw.

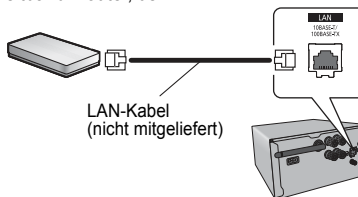

LAN-Kabel  
(nicht mitgeliefert)

### 3 Schließen Sie das Netzkabel an das Hauptgerät an und schalten Sie dieses System ein.

- Wenn die Verbindung hergestellt wurde, wird auf dem Display des Hauptgeräts (**W**) angezeigt.

#### Hinweis:

- Für den Anschluss von Peripheriegeräten verwenden Sie gerade LAN Kabel (STP) der Kategorie 5 oder höher.
- Das LAN-Kabel muss ein- oder ausgesteckt werden, während das Netzkabel ausgesteckt ist.
- Ausschließliche LAN-Kabel in die LAN-Buchse einstecken, da sonst das Gerät beschädigt werden könnte.

- Wenn das LAN-Kabel abgetrennt wird, werden die netzwerkbezogenen Einstellungen (⇒ unten) initialisiert. Nehmen Sie die Einstellungen in diesem Fall erneut vor.
- Wenn ein LAN-Kabel angeschlossen wird, wird die Wi-Fi-Funktion deaktiviert.

### Vornehmen der netzwerkbezogenen Einstellungen

Sie können den Netzwerknamen und die Sicherheitsoptionen dieses Systems ändern sowie bestimmte IP-Adressen, Subnetzmasken, Standard-Gateways, primäre DNS usw. verwenden.

Sie können den Namen dieses Systems auch ändern, indem Sie in der App "Panasonic Music Streaming" eine Einstellung ändern (⇒ 9). Details zur App finden Sie auf der unten aufgeführten Seite.

<http://panasonic.jp/support/global/cs/audio/app/>  
(Diese Seite steht nur auf Englisch zur Verfügung.)

### Vorbereitung

- Beenden Sie die Netzwerkeinstellungen. (⇒ 6)
- Verbinden Sie Ihr Gerät mit dem Netzwerk, mit dem auch dieses System verbunden ist.
- Überprüfen Sie die IP-Adresse dieses Systems (⇒ 18) und notieren Sie ihn.

### 1 Öffnen Sie auf Ihrem Gerät einen Internet-Browser und geben Sie in das Adressfeld die IP-Adresse dieses Systems ein, um die Einstellungsseite anzuzeigen.

- Je nach Umgebung kann es einige Minuten dauern, bis die Einstellungsseite angezeigt wird. Aktualisieren Sie in diesem Fall den Browser.
- Wenn das Gerät mit Wi-Fi verbunden ist, können nur der Geräte- und der Sicherheitsoptionen für dieses System geändert werden. Wenn Sie die Änderungen ausgeführt haben, schließen Sie die Einstellungsseite.  
– Um den Gerätenamen zu ändern, wählen Sie "Change", geben Sie einen neuen Gerätenamen ein und wählen Sie anschließend "Apply".  
– Wenn Sie die Sicherheitsoptionen für dieses System ändern möchten, wählen Sie "Change" für die AirPlay-Passworteinstellung aus.  
Wenn Sie zuvor ein AirPlay-Passwort festgelegt haben, benötigen Sie Ihr altes Passwort, um Änderungen ausführen zu können. Nehmen Sie die Änderungen vor und wählen Sie dann "Apply".

### 2 Geben Sie einen Gerätenamen ein und wählen Sie "Next".

- Details zum Gerätenamen finden Sie in Schritt 6 von "Verwenden eines Internet-Browsers" (⇒ 7).

### 3 Wählen Sie Ihre Sicherheitsoptionen für dieses System aus.

- In Schritt 7 von "Verwenden eines Internet-Browsers" (⇒ 7) finden Sie Einzelheiten zu den Sicherheitsoptionen für dieses System.



- 4 Nehmen Sie die Auswahl vor und geben Sie die Details ein.**
- Wenn Ihr Netzwerk bestimmte Einstellungen erfordert, deaktivieren Sie die Einstellung "DHCP", um DHCP zu deaktivieren.
    - Sie können eine bestimmte IP-Adresse, Subnetzmaske, einen bestimmten Standard-Gateway, primären DNS etc. verwenden.
- 5 Wählen Sie "Connect", um die Einstellungen anzuwenden.**
- Wenn die Verbindung hergestellt wurde, wird auf dem Display des Hauptgeräts "Success" angezeigt.

## Streamen von Musik über das Netzwerk

Sie können Musik von Ihren Geräten oder von Online-Musikdiensten an die Lautsprecher dieses Geräts und andere AllPlay-Lautsprecher streamen.

Sie können außerdem die Musikquelle dieses Systems an andere AllPlay-Lautsprecher streamen.

## Streamen von Musik auf Netzwerkgeräten

Sie können die AllPlay-Funktion verwenden, um mithilfe der App "Panasonic Music Streaming" (kostenlos) o. ä. Musik von einem Gerät im Netzwerk an die Lautsprecher dieses Systems zu streamen.

- **iOS** : App Store
- **Android** : Google Play™



Der Betrieb sowie die Elemente auf dem Display etc. in der App "Panasonic Music Streaming" können geändert werden. Besuchen Sie für die neuesten Informationen

<http://panasonic.jp/support/global/cs/audio/app/>

Es sind weitere Apps verfügbar. Details finden Sie unter

[www.panasonic.com/global/consumer/homeav/allseries/service](http://www.panasonic.com/global/consumer/homeav/allseries/service)

(Diese Seiten stehen nur auf Englisch zur Verfügung.)

### Vorbereitung

- Beenden Sie die Netzwerkeinstellungen. (⇒ 6)
- Verbinden Sie die folgenden Geräte mit dem Netzwerk, mit dem auch dieses System verbunden ist.
  - Gerät, auf dem "Panasonic Music Streaming", etc. installiert ist
  - Gerät, auf dem Musik enthalten ist

Die folgenden Schritte beziehen sich auf "Panasonic Music Streaming".

### 1 Schalten Sie dieses System ein.

- Überprüfen Sie, ob "W" auf dem Display angezeigt wird.
- Wird es nicht angezeigt, überprüfen Sie die Netzwerkeinstellungen. (⇒ 6)

### 2 Starten Sie die App "Panasonic Music Streaming".

- Verwenden Sie immer die aktuelle Version der App.

### 3 Wählen Sie unter "Speaker" dieses System als Ausgabelautsprecher aus.

- Wenn Sie mehrere AllPlay-Lautsprecher besitzen, können Sie eine synchronisierte Klंगाusgabe genießen.

Zum Gruppieren von Lautsprechern ziehen Sie z. B. "B" der

gewünschten Lautsprecher übereinander.

- Sie können auch gleichzeitig verschiedene Lieder über andere AllPlay-Lautsprecher wiedergeben.
- Die Anzahl der AllPlay-Lautsprecher, die gleichzeitig eine Wiedergabe ausführen können, variiert je nach den Einsatzbedingungen.
- Wenn Sie einen der AllPlay-Lautsprecher ausschalten, stoppen andere Lautsprecher in der gleichen Gruppe möglicherweise die Wiedergabe.

### 4 Wählen Sie eine Musikquelle.

### 5 Wählen Sie einen Titel zur Wiedergabe aus.

#### Hinweis:

- Dieses System wird als "Panasonic PMX152" oder "Panasonic PMX150" angezeigt, wenn kein Geräteiname festgelegt wurde.
- Zur Wiedergabe von Musik auf dem DLNA-Server (PC, auf dem Windows 7 oder höher installiert ist, Smartphone, Network Attached Storage (NAS)-Gerät etc.), fügen Sie die Inhalte und den Ordner zu den Bibliotheken des Windows Media® Player, des Smartphones oder des NAS-Geräts etc. hinzu.
- Die Wiedergabeliste von Windows Media® Player kann nur Inhalte wiedergeben, die in den Bibliotheken gespeichert sind.
- Hinweise zum unterstützten Format finden Sie unter "Technische Daten" (⇒ 22).
  - Dateiformate, die nicht von Ihrem DLNA-Server unterstützt werden, können nicht wiedergegeben werden.
- Je nach den Inhalten und den verbundenen Geräten ist die ordnungsgemäße Wiedergabe unter Umständen nicht möglich.
- Achten Sie darauf, die Wiedergabe auf Ihrem Gerät zu beenden, bevor Sie das Gerät ausschalten.

## Streamen von Onlinemusik

Dieses System ist mit mehreren Online-Musikdiensten kompatibel.

Besuchen Sie die folgende Webseite für Informationen zur Kompatibilität.

[www.panasonic.com/global/consumer/homeav/allseries/service](http://www.panasonic.com/global/consumer/homeav/allseries/service)

### Vorbereitung

- Stellen Sie sicher, dass das Netzwerk mit dem Internet verbunden ist.
- Verbinden Sie ein Gerät, auf dem eine kompatible App installiert ist, mit dem Netzwerk, mit dem auch dieses System verbunden ist.

### 1 Schalten Sie dieses System ein.

- Überprüfen Sie, ob "W" auf dem Display angezeigt wird.
- Wird es nicht angezeigt, überprüfen Sie die Netzwerkeinstellungen. (⇒ 6)

### 2 Starten Sie die App und wählen Sie ein Lied zur Wiedergabe aus.

#### ■ Verwenden der Spotify

Sie benötigen Spotify Premium. Besuchen Sie für Details die folgende Webseite.

[www.spotify.com/connect/](http://www.spotify.com/connect/)

#### Nach Schritt 2

### 3 Wählen Sie links unten im Wiedergabebildschirm das quadratische Bild mit dem Disc-Cover des Liedes.

### 4 Wählen Sie in "Speaker" dieses System als Ausgabelautsprecher aus.

- Um synchronisierten Sound von mehreren AllPlay-Lautsprechern genießen zu können, gruppieren Sie die Lautsprecher mit der App "Panasonic Music Streaming". (⇒ links)

#### ■ Verwendung von anderen Online-Musikdiensten als Spotify

#### Nach Schritt 2

### 3 Wählen Sie in "Speaker" dieses System als Ausgabelautsprecher aus.

- Je nach Dienst benötigen Sie möglicherweise einen

Volldisplay-Screen-Player, um "Speaker" anzuzeigen.

- Wenn Sie mehrere Lautsprecher von AllPlay besitzen, können Sie eine synchronisierte Ton davon genießen. Wählen Sie "Group" und danach die zu gruppierenden Lautsprecher.

#### Hinweis:

- Dieses System wird als "Panasonic PMX152" oder "Panasonic PMX150" angezeigt, wenn kein Geräteiname festgelegt wurde.
- Eine Registrierung/Abonnement ist erforderlich.
- Es können Kosten anfallen.
- Änderungen an Diensten, Symbolen und Spezifikationen vorbehalten.
- Genauere Informationen finden Sie auf den jeweiligen Websites der Musikdienste.

## Streamen von Musik auf diesem System

Sie können die App "Panasonic Music Streaming" (⇒ 9) verwenden, um die Musikquelle dieses Systems (Radio/CD/Bluetooth®/AUX/USB/PC) an andere AllPlay-Lautsprecher zu streamen.

### Vorbereitung

- Beenden Sie die Netzwerkeinstellungen. (⇒ 6)
- Bereiten Sie die gewünschte Audioquelle auf diesem System vor (geben Sie z. B. eine CD ein o. ä.).
- Installieren Sie die App "Panasonic Music Streaming" auf Ihrem -Gerät.
- Verbinden Sie Ihr Gerät und Ihre AllPlay-Lautsprecher mit dem Netzwerk, mit dem auch dieses System verbunden ist.

### 1 Schalten Sie dieses System ein.

- Überprüfen Sie, ob "W" auf dem Display angezeigt wird.
- Wird es nicht angezeigt, überprüfen Sie die Netzwerkeinstellungen. (⇒ 6)

### 2 Starten Sie die App "Panasonic Music Streaming".

- Verwenden Sie immer die aktuelle Version der App.

### 3 Wählen Sie unter "Speaker" den Lautsprecher aus, an den die Audioausgabe dieses Systems gestreamt werden soll.

- Zum Streamen der Audioausgabe dieses Systems an andere Lautsprecher mit AllPlay ziehen Sie z. B. "6" der gewünschten Lautsprecher übereinander.

### 4 Wählen Sie die gewünschte Musikquelle aus der Liste aus.

### 5 Wählen Sie dieses System aus.

Das Gerät beginnt mit dem Auslesen der Daten der ausgewählten Musikquelle aus diesem System.

- Der Auswahlmodus dieses Systems wird an die ausgewählte Musikquelle angepasst.
- Der in Schritt 3 ausgewählte Lautsprecher und dieses System werden automatisch gemeinsam gruppiert.
- Je nach ausgewählter Musikquelle wird die Wiedergabe möglicherweise gestartet. Wenn auf Ihrem Gerät eine Inhaltsliste angezeigt wird, wählen Sie den gewünschten Inhalt aus, um die Wiedergabe zu starten.
- Die Anzahl der AllPlay-Lautsprecher, die gleichzeitig eine Wiedergabe ausführen können, variiert je nach den Einsatzbedingungen.
- Wenn Sie einen der AllPlay-Lautsprecher ausschalten, stoppen andere Lautsprecher in der gleichen Gruppe möglicherweise die Wiedergabe.
- DSD 5.6 MHz-Dateien können über dieses System wiedergegeben, jedoch nicht an andere Lautsprecher in der gleichen Gruppe gestreamt werden.

### Hinweis:

- 10 • Dieses System wird als "Panasonic PMX152" oder "Panasonic PMX150" angezeigt, wenn kein Geräte-Name festgelegt wurde.
- 10 • Wenn Sie Videoinhalte mit dieser Funktion ansehen, sind die Video- und Audioausgabe möglicherweise nicht synchron.

## Speichern von Sendern unter (NET PRESET) [1] bis [6] (nur bei Wiedergabe über Internetradio-App)

Dieses Gerät ist kompatibel mit Qualcomm®

AllPlay™-Radio, unterstützt von TuneIn.

Sie können über die Internetradio-App "AllPlay Radio"

Sender während der Wiedergabe voreinstellen.

Qualcomm® AllPlay™ Radio, unterstützt von TuneIn, ist ein Produkt von Qualcomm Technologies, Inc.

Sie können bis zu 6 Sender unter (NET PRESET) speichern [1] bis [6].

- Ein zuvor gespeicherter Sender wird überschrieben, wenn ein anderer als gleicher (NET PRESET) [1] bis [6] gespeichert wird.

### Vorbereitung

- Stellen Sie sicher, dass das Netzwerk mit dem Internet verbunden ist.
- Schließen Sie ein Gerät an, auf dem die App "AllPlay Radio" installiert ist und das mit dem gleichen Netzwerk wie dieses System verbunden ist.

### 1 Schalten Sie dieses System ein.

- Überprüfen Sie, ob "W" auf dem Display angezeigt wird.
- Wird es nicht angezeigt, überprüfen Sie die Netzwerkeinstellungen. (⇒ 6)

### 2 Starten Sie die App "AllPlay Radio" und wählen Sie einen Sender zur Wiedergabe aus.

- Verwenden Sie immer die aktuelle Version der App.

### 3 Halten Sie eine der Ziffern [1] bis [6] gedrückt, bis "NET P □" auf dem Display angezeigt wird. ("□" steht für eine Zahl.)

### ■ Wiedergabe eines gespeicherten Senders

Drücken Sie eine der Ziffern von [1] bis [6].

- Drücken Sie zunächst [NET PRESET], wenn der aktuelle Selektor ein anderer als NETWORK ist.

### Hinweis:

- Wenn kein Kanal voreingestellt ist, wird "No Preset" angezeigt.
- Wenn Sie [NET PRESET] drücken, wird der zuletzt voreingestellte Sender aufgerufen. Alternativ können Sie [SELECTOR, -NET PRESET] am Hauptgerät gedrückt halten
- Auswählen voreingestellter Sender am Hauptgerät
  - Halten Sie [SELECTOR, -NET PRESET] gedrückt und drücken Sie [◀◀/▶▶] oder [▶▶/▶▶].

## Verwenden der AirPlay

AirPlay funktioniert mit iPhone, iPad und iPod touch mit iOS 4.3.3 oder später, Mac mit Betriebssystem X Mountain Lion oder später und PC mit iTunes 10.2.2 oder später.

### Vorbereitung

- Beenden Sie die Netzwerkeinstellungen. (⇒ 6)
- Verbinden Sie das iOS-Gerät oder den PC mit dem selben Heimnetzwerk wie dieses System.

### 1 Schalten Sie dieses System ein.

- Überprüfen Sie, ob "W" auf dem Display angezeigt wird.
- Wird es nicht angezeigt, überprüfen Sie die Netzwerkeinstellungen. (⇒ 6)

### 2 iOS-Gerät: Starten Sie die "Music"- (oder iPod-) App. PC: Starten Sie "iTunes".

- Wird die Music-App auf Ihrem iOS-Gerät verwendet, wählen Sie die abzuspielende Audio-Datei.

### 3 Wählen Sie "Panasonic PMX152" oder "Panasonic PMX150" aus dem AirPlay Symbol aus.

- Überprüfen Sie die Lautstärke-Einstellungen, bevor Sie mit der Wiedergabe beginnen. (Wird AirPlay das erste Mal verwendet, wird die Lautstärke unter Umständen mit maximaler Einstellung ausgegeben.)

### 4 Starten Sie die Wiedergabe.

- Die Wiedergabe startet mit einer leichten Verzögerung.

### Hinweis:

- Dieses System kann so eingestellt werden, dass es automatisch eingeschaltet wird, wenn es als Ausgabe-Lautsprecher ausgewählt ist. (⇒ 18, "Netzwerk-Standby")
- Lautstärkeänderungen am iOS-Gerät oder in iTunes wirken sich auf das System aus. (Unter iTunes Help finden Sie Informationen zu den erforderlichen Einstellungen in iTunes.)
- Bei einigen iOS- und iTunes-Versionen ist es unter Umständen nicht möglich, die AirPlay-Wiedergabe neu zu starten, wenn die Stellung des Wahlschalters während der AirPlay-Wiedergabe verändert (z.B. "CD") oder dieses System ausgeschaltet wird. Wählen Sie in diesem Fall ein anderes Gerät über das AirPlay-Symbol der Music-Anwendung oder iTunes und wählen Sie dann erneut dieses System als Ausgabelausgeber.
- AirPlay funktioniert nicht, wenn Videos in iTunes wiedergegeben werden.

\*1: "□" steht für ein Zeichen, das einzigartig für jedes Set ist.

\*2: Der für dieses System angezeigte Name kann unter "Vorname der netzwerkbezogenen Einstellungen" geändert werden. (⇒ 8)

# Über Bluetooth®

**Panasonic übernimmt keine Verantwortung für Daten und/oder Informationen, die während einer drahtlosen Übertragung gefährdet sind.**

## Verwendetes Frequenzband

- Dieses System verwendet das 2,4 GHz Frequenzband.

## Zertifizierung dieses Geräts

- Dieses System entspricht den Frequenzbeschränkungen und wurde gemäß dem Frequenzrecht zertifiziert. Daher ist keine Drahtlosgenehmigung erforderlich.
- Die unten genannten Handlungen sind in einigen Ländern strafbar:
  - Ein Auseinanderbauen oder Modifizieren des Systems.
  - Ein Entfernen der Spezifikationskennzeichnungen.

## Nutzungsbeschränkungen

- Die drahtlose Übertragung und/oder Nutzung mit allen mit Bluetooth® ausgerüsteten Geräten kann nicht garantiert werden.
- Alle Geräte müssen den durch Bluetooth SIG, Inc. festgelegten Standards entsprechen.
- Je nach Spezifikationen und Einstellungen eines Gerätes, kann die Verbindung unter Umständen nicht hergestellt werden, oder einige Funktionen können sich unterscheiden.
- Dieses System unterstützt Bluetooth®-Sicherheitsfunktionen. Aber je nach Betriebsumgebung und/oder Einstellungen, ist diese Sicherheit möglicherweise nicht ausreichend. Übertragen Sie mit Vorsicht drahtlos Daten an dieses System.
- Dieses System kann keine Daten an ein Bluetooth®-Gerät übertragen.

## Einsatzbereich

- Verwenden Sie dieses Gerät bei einer maximalen Reichweite von 10 m. Die Reichweite kann je nach Umgebung, Hindernissen oder Interferenzen, abnehmen.

## Interferenz von anderen Geräten

- Dieses System kann aufgrund von Funkwelleninterferenzen nicht korrekt funktionieren und es können Störungen wie Rauschen und Tonsprünge auftreten, wenn dieses System zu nahe an anderen Bluetooth®-Geräten oder Geräten aufgestellt ist, die das 2,4 GHz-Band verwenden.
- Dieses System könnte nicht korrekt funktionieren, wenn die Funkwellen einer nahe gelegenen Sendestation, etc. zu stark sind.

## Verwendungszweck

- Dieses System ist nur für den normalen, allgemeinen Gebrauch gedacht.
- Verwenden Sie dieses System nicht in der Nähe von Geräten oder in einer Umgebung, die gegenüber hochfrequenten Störungen empfindlich ist (Beispiel: Flughäfen, Krankenhäuser, Labors, etc).

# Betrieb von Bluetooth®

Durch Verwenden der Bluetooth®-Verbindung können Sie drahtlos Sound vom Bluetooth®-Audiogerät mit diesem System anhören.

- Details finden Sie in der Bedienungsanleitung des Bluetooth®-Geräts.

## Verbindung über das Bluetooth®-Menü

### Vorbereitung

- Schalten Sie die Bluetooth®-Funktion des Geräts ein und stellen Sie das Gerät in der Nähe des Geräts auf.

### Kopplung mit Bluetooth®-Geräten

#### 1 Drücken Sie [ ], um "BLUETOOTH" auszuwählen.

Wird "Pairing" auf dem Display angezeigt, fahren Sie mit Schritt 3 fort.

#### 2 Drücken Sie [PLAY MENU], um "Pairing" auszuwählen. Drücken Sie dann [OK].

- Halten Sie alternativ [  ]-PAIRING] am Gerät gedrückt.

#### 3 Wählen Sie "SC-PMX152" oder "SC-PMX150" im Bluetooth®-Menü des Bluetooth®-Geräts aus.

- Die MAC-Adresse (z. B. 6C:5A:B5:B3:1D:0F) wird möglicherweise angezeigt, bevor "SC-PMX152" oder "SC-PMX150" angezeigt wird.
- Der Name des angeschlossenen Geräts wird einige Sekunden lang am Display angezeigt.

#### 4 Starten Sie die Wiedergabe auf dem Bluetooth®-Gerät.

## Anschluss eines gekoppelten Bluetooth®-Geräts

**1 Drücken Sie [  ], um "BLUETOOTH" auszuwählen.** "Ready" wird auf dem Display eingeblendet.

**2 Wählen Sie "SC-PMX152" oder "SC-PMX150" im Bluetooth®-Menü des Bluetooth®-Geräts aus.**

Der Name des angeschlossenen Geräts wird einige Sekunden lang am Display angezeigt.

**3 Starten Sie die Wiedergabe auf dem Bluetooth®-Gerät.**

### Hinweis:

- Bei Aufforderung zur Eingabe des Zugangsschlüssels "0000" eingeben.
- Mit diesem Gerät können Sie bis zu 8 Geräte registrieren. Wird ein 9. Gerät angekoppelt, wird das Gerät, das am längsten nicht verwendet wurde, ersetzt.
- Dieses Gerät kann nur mit einem Gerät auf einmal verbunden werden.
- Wird "BLUETOOTH" als Quelle ausgewählt, versucht dieses Gerät automatisch, den Anschluss an das zuletzt angeschlossene Bluetooth®-Gerät herzustellen. ("Linking" wird während des Vorgangs auf dem Display angezeigt.) Wenn der Anschlussversuch nicht gelingt, versuchen Sie erneut eine Verbindung herzustellen.



## Bluetooth® Übertragungsmodus

Sie können den Übertragungsmodus ändern, um der Übertragungs- oder Tonqualität Vorrang zu geben.

### Vorbereitung

- Drücken Sie [  ], um "BLUETOOTH" auszuwählen.
- Ist bereits ein Bluetooth®-Gerät angeschlossen, dieses abtrennen.

**1 Drücken Sie wiederholt [PLAY MENU] zur Auswahl von "Link Mode".**

**2 Betätigen Sie [  ,  ], um den Modus auszuwählen und dann [OK].**

**Mode 1:** Betonung der Konnektivität

**Mode 2:** Betonung der Klangqualität

### Hinweis:

- Wählen Sie "Mode 1" wenn der Sound unterbrochen wird.
- Wenn Sie mit dieser Funktion Videoinhalte ansehen, sind Video- und Audioausgabe möglicherweise nicht synchron. Wählen Sie in diesem Fall "Mode 1" aus.
- Die werkseitige Standardeinstellung ist "Mode 2".

## Bluetooth® Eingangsstufe

Ist die Eingangsstufe vom Bluetooth®-Gerät zu niedrig, ändern Sie die Einstellung der Eingangsstufe.

### Vorbereitung

- Anschluss eines Bluetooth®-Geräts.

- 1 Drücken Sie wiederholt [PLAY MENU] zur Auswahl von "Input Level".
- 2 Betätigen Sie [◀, ▶], um die Stufe auszuwählen und dann [OK].  
"Level 0" ↔ "Level +1" ↔ "Level +2"  
↑

### Hinweis:

- Wählen Sie "Level 0", wenn der Klang verzerrt ist.
- Die werkseitige Standardeinstellung ist "Level 0".

## Abtrennen eines Bluetooth®-Geräts

- 1 Während ein Bluetooth®-Gerät angeschlossen ist: Drücken Sie wiederholt [PLAY MENU] zur Auswahl von "Disconnect?".
- 2 Drücken Sie [◀, ▶] zur Auswahl von "OK? Yes" und drücken Sie dann [OK].

### Hinweis:

- Sie können das Bluetooth® Gerät auch durch Drücken und Halten von [⏻ -PAIRING] auf dem System ausschalten.
- Das Bluetooth®-Gerät wird abgeschaltet, wenn eine andere Audioquelle (z. B., "CD") ausgewählt wird.

## Bluetooth® Standby

Wenn "SC-PMX152" oder "SC-PMX150" im Bluetooth®-Menü eines gekoppelten Bluetooth®-Geräts ausgewählt wird, so wird dieses Gerät automatisch aus dem Standby-Modus eingeschaltet, und eine Bluetooth®-Verbindung wird hergestellt.

- 1 Drücken Sie wiederholt [SETUP] zur Auswahl von "BLUETOOTH Standby".
- 2 Drücken Sie [◀, ▶] zur Auswahl von "On" und drücken Sie dann [OK].

### Hinweis:

- Um die Funktion auszuschalten, wählen Sie "Off" in Schritt 2.
- Die werkseitige Standardeinstellung ist "Off". Wenn diese Funktion auf "On", gestellt ist, erhöht sich der Stromverbrauch im Standby-Modus.

## Medieninformationen

- Bitte beachten Sie, dass Panasonic keine Verantwortung für den Verlust von Daten und/oder Informationen übernimmt.

## Kompatibler/s iPhone/iPad/iPod

**iPhone 7 Plus / iPhone 7 / iPhone SE / iPhone 6s Plus / iPhone 6s / iPhone 6 Plus / iPhone 6 / iPhone 5s / iPhone 5c / iPhone 5 / iPhone 4s**

**iPad Pro (9,7 Zoll und 12,9 Zoll)/iPad Air 2/ iPad Air/iPad (3. und 4. Generation)/iPad 2/iPad mini 4/ iPad mini 3/iPad mini 2 (iPad mini mit Retina-Display)/ iPad mini**

**iPod touch (5. und 6. Generation)**

**iPod nano (7. Generation)**

(Stand: März 2017)

- Aktuelle Informationen finden Sie hier: <http://panasonic.jp/support/global/cs/audio/> (Diese Seite steht nur auf Englisch zur Verfügung.)

### Hinweis:

- Schließen Sie keine Modelle an, die nicht oben aufgelistet sind. Es kann unerwartetes Verhalten auftreten.
- Die Kompatibilität hängt von der Software-Version ab. Aktualisieren Sie Ihren/Ihr iPhone/iPad/iPod auf die aktuelle Software-Version, bevor Sie es mit diesem Gerät verwenden.
- Lesen Sie das Benutzerhandbuch des iPhone/iPad/iPod für die Bedienungsanleitung.

## Kompatible USB-Geräte

- Dieses Gerät gewährleistet nicht den Anschluss an alle USB-Geräte.
- Die Dateisysteme FAT12, FAT16 und FAT32 werden unterstützt.
- Dieses Gerät unterstützt USB 2.0 High Speed.
- USB-Geräte mit einer Speicherkapazität von mehr als 32 GB funktionieren unter einigen Bedingungen nicht.
- Unterstützte Dateiformate und Erweiterungen: MP3 (\*.mp3\*), AIFF (\*.aiff\*), FLAC (\*.flac\*), WAV (\*.wav\*), AAC (\*.m4a\*), DSD (\*.dff\*, \*.dsf\*)
- Je nachdem, wie die Dateien erstellt wurden, werden sie möglicherweise nicht in der von Ihnen festgelegten Nummerierung bzw. gar nicht wiedergegeben.

### Hinweis:

- Dateien werden als Titel behandelt, während Ordner als Alben angesehen werden.
- Dieses System hat Zugriffsmöglichkeiten auf bis zu:
  - 800 Alben (einschließlich Hauptordner)
  - 8000 Titel
  - 999 Titel in einem Album

## Kompatible CD

- Dieses System kann Discs wiedergeben, die dem CD-DA-Format entsprechen.
- Dieses System kann CD-R/RW mit Inhalten im CD-DA- oder MP3-Format wiedergeben.
- Das Gerät kann einige Discs auf Grund der Aufnahmebedingungen unter Umständen nicht abspielen.
- Vor der Wiedergabe, finalisieren Sie die Disc auf dem Gerät, auf dem Sie aufgenommen wurde.
- Wenn die CD sowohl MP3- als auch normale Audiodaten (CD-DA) enthält, gibt dieses Gerät den Dateityp wieder, der im inneren Teil der CD aufgezeichnet wurde.
- Dieses Gerät kann keine im Paketschreiberverfahren aufgezeichneten Dateien wiedergeben.
- Die Disc muss ISO9660, Stufe 1 oder 2, entsprechen (außer erweiterte Formate).

### Hinweis:

- Einige CD-R/RW können aufgrund der Beschaffenheit der Aufnahme nicht abgespielt werden.
- MP3-Dateien werden als Titel behandelt, während Ordner als Alben angesehen werden.
- Dieses System hat Zugriffsmöglichkeiten auf bis zu:
  - CD-DA: 99 Titel
  - MP3: 999 Tracks, 255 Alben (einschließlich Root-Ordner)
- Die Aufnahmen werden nicht unbedingt in der Reihenfolge der Aufnahme abgespielt.

## Einsetzen von Medien

### CD

Aufschrift zeigt nach oben



Drücken Sie wiederholt [CD/USB], um "CD" auszuwählen.

## iPhone/iPad/iPod oder USB-Gerät

- Verbinden Sie nur kompatible iPhone/iPad/iPod-Modelle (⇒ 12). Andernfalls kann ein unerwartetes Verhalten auftreten.

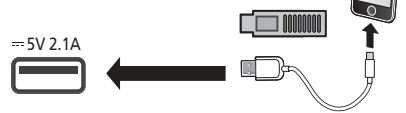

**Drücken Sie wiederholt [CD/USB], um "USB" auszuwählen.**  
Die Anzeige ändert sich automatisch in "iPod", wenn ein kompatibles/ein kompatibler iPhone/iPad/iPod an diesen Port angeschlossen wird.

### Aufladen eines iPhone/iPad/iPod

- Wenn dieses Gerät eingeschaltet ist, beginnt der Ladevorgang, sobald ein iPhone/iPad/iPod an dieses Gerät angeschlossen wird.
- Wenn der Aufladevorgang durch iPhone/iPad/iPod begonnen hat, können Sie das Gerät in den Standby-Modus schalten.
  - Überprüfen Sie am iPhone/iPad/iPod, ob der Akku vollständig geladen ist. (Entfernen Sie nach vollständiger Aufladung das iPhone/iPad/iPod.)

- Hinweis:**
- Entnehmen Sie die CD erst, wenn sie sich nicht mehr dreht.
  - Verwenden Sie zum Anschluss an ein iPhone/iPad/iPod das entsprechende USB-Kabel (nicht mitgeliefert).
  - Setzen Sie das USB-Gerät direkt ein. Verwenden Sie kein USB-Verlängerungskabel.
  - Bitte trennen Sie das USB-Gerät, wenn Sie es nicht mehr verwenden.
  - Bevor Sie das USB-Gerät entfernen, wählen Sie eine andere Quelle als "USB" aus.

## Steuerungen der Medienwiedergabe

Die folgenden Kennzeichen geben die Verfügbarkeit der Funktion an.

- [CD]:** CD-Audio im CD-DA-Format oder CD mit MP3-Dateien
- iPod:** Kompatibles iPhone/iPad/iPod, mit dem USB-Anschluss verbunden
- [USB]:** USB-Geräte, die MP3/AIFF/FLAC/WAV/AAC/DSD-Dateien enthalten
- [Bluetooth]:** Angeschlossenes Bluetooth®-Gerät
- [AirPlay]:** Bei Verbindung mit einem AirPlay-kompatiblen Gerät
- [Network]:** Bei Verbindung mit einem AllPlay/DLNA-kompatiblen Gerät.

- Vorbereitung**
- Schalten Sie das Gerät ein.
  - Geben Sie das Speichermedium ein oder schließen Sie das zu Bluetooth®/AirPlay/AllPlay/DLNA kompatible Gerät an.
  - Drücken Sie [CD/USB] oder [ ] zur Wahl der Audioquelle.
    - **[AirPlay] [Network]:** Wenn dieses System als Ausgabelausprecher ausgewählt ist, wechselt die Audioquelle zur Netzwerkquelle.

### Grundsteuerungen

[CD] [iPod] [USB] [Bluetooth] [AirPlay] [Network]

<b>Wiedergabe</b>	Drücken Sie [▶/  ].
<b>Stopp</b>	Drücken Sie [■]. <ul style="list-style-type: none"> <li>• <b>[USB]:</b> Die Stelle wird gespeichert und "Resume" wird angezeigt.</li> <li>• <b>[USB]:</b> Drücken Sie zweimal [■], um die Wiedergabe vollständig zu beenden.</li> </ul>
<b>Pause</b>	Drücken Sie [▶/  ]. Drücken Sie erneut, um die Wiedergabe fortzusetzen.
<b>Überspringen</b>	Drücken Sie [◀◀] oder [▶▶], um einen Titel zu überspringen. (Hauptgerät: [◀◀/▶▶] oder [▶▶/▶▶])  <b>[CD] [USB]:</b> Drücken Sie [▲] oder [▼], um das MP3/AIFF/FLAC/WAV/AAC/DSD-Album zu überspringen.
<b>Suchlauf</b> (Außer <b>[AirPlay]</b> <b>[Network]</b> )	Während der Wiedergabe oder Pause Halten Sie [◀◀] oder [▶▶] gedrückt. (Hauptgerät: [◀◀/▶▶] oder [▶▶/▶▶]) <ul style="list-style-type: none"> <li>• <b>iPod:</b> Der Rückwärtssuchlauf funktioniert nur in dem aktuellen Titel.</li> </ul>

- Hinweis:**
- Während des Suchvorgangs erfolgt bei der Wiedergabe von DSD-Dateien über den USB-Wahlschalter keine Klangausgabe.
  - Zur Verwendung der Fernbedienung dieses Geräts mit einem Bluetooth®-Gerät muss das Bluetooth®-Gerät AVRCP (Audio Video Remote Control Profile) unterstützen. Je nach Status des Geräts funktionieren einige Steuerungen möglicherweise nicht.
  - Die Ergebnisse der Bedienungsvorgänge können je nach iPhone/iPad/iPod-Modell variieren.
  - **[Network]:** Einige Bedienfunktionen sind je nach aktiver App usw. möglicherweise inaktiv.
  - **[CD] [USB]:** Tracks können durch Drücken der Zifferntasten gewählt werden.

### Anzeige verfügbarer Informationen

[CD] [USB] [Bluetooth] [AirPlay]

Sie können Track, Künstler, Namen des Albums, Dateityp, Abtastfrequenz, Bitrate und weitere Informationen ansehen. (Die Informationen variieren je nach Audioquelle.)  
**Wiederholt [DISPLAY] betätigen.**  
 z. B. **[USB]** (MP3)  
 "A□□□": Albumnummer  
 "T□□□": Tracknummer  
 ("□" steht für eine Zahl.)  
 "◻": Album "♪": Titel

- Hinweis:**
- Maximal anzeigbare Zeichen: ca. 32
  - Dieses System unterstützt die Versionen 1 und 2 der ID3 Tags.
  - Textdaten, die vom System nicht unterstützt werden, werden womöglich anders angezeigt.

## Wiedergabemenü CD USB AirPlay Network

- CD USB: Drücken Sie [PLAY MENU] um "Playmode" oder "Repeat" zu wählen.  
AirPlay Network: Drücken Sie [PLAY MENU] um "Repeat" oder "Shuffle" zu wählen.
- Drücken Sie [◀, ▶] zur Auswahl der Einstellung und drücken Sie dann [OK].

<span>CD</span> <span>USB</span> : Playmode	
<b>Off Playmode</b>	Unterbricht die Wiedergabemodus-Einstellung.
<b>1-Track</b>	Nur der gewählte Titel wird abgespielt. • "1TR" wird angezeigt. (Zum gewünschten Titel springen.)
<b>1-Album</b>	Nur das gewählte MP3/AIFF/FLAC/WAV/AAC/DSD-Album wird abgespielt. • Drücken Sie [▲] oder [▼], um das MP3/AIFF/FLAC/WAV/AAC/DSD-Album zu wählen. • "1ALBUM" wird angezeigt.
<b>Random</b>	Spielt die Inhalte in zufälliger Reihenfolge ab. • "RND" wird angezeigt.
<b>1-Album Random</b>	Spielt die Titel des gewählten MP3/AIFF/FLAC/WAV/AAC/DSD-Albums in zufälliger Reihenfolge ab. • Drücken Sie [▲] oder [▼], um das MP3/AIFF/FLAC/WAV/AAC/DSD-Album zu wählen. • "1ALBUM", "RND" wird angezeigt.
<span>CD</span> <span>USB</span> : Repeat	
<b>On Repeat</b>	Schaltet den Wiederholungsmodus ein. • "↻" wird angezeigt.
<b>Off Repeat</b>	Schaltet den Wiederholungsmodus aus.
<span>AirPlay</span> <span>Network</span>	
<b>Repeat</b>	Um die ausgewählte Einstellung zu überprüfen, beziehen Sie sich auf das angeschlossene Gerät.
<b>Shuffle</b>	Um die ausgewählte Einstellung zu überprüfen, beziehen Sie sich auf das angeschlossene Gerät.

### Hinweis:

- Bei Zufallswiedergabe ist kein Sprung zu Titeln, die bereits abgespielt wurden oder das Drücken von Zifferntasten möglich.
- Wiedergabemodus ist zusammen mit der Option "Programm-wiedergabe" nicht verfügbar.
- Der Modus wird abgebrochen, wenn Sie das Einschubfach für Discs öffnen oder das USB-Gerät entfernen.

## Programm-wiedergabe CD USB

Mit dieser Funktion können Sie bis zu 24 Titel programmieren.

CD (CD-DA)

- Drücken Sie [PGM, -DEL] im Stopp-Modus.  
"PGM" wird angezeigt.
- Durch Drücken der Zifferntasten kann der gewünschte Titel gewählt werden.  
Wiederholen Sie diesen Schritt, um weitere Titel zu programmieren.
- Drücken Sie [▶/||], um mit der Wiedergabe zu beginnen.  
CD (MP3), USB
- Drücken Sie [PGM, -DEL] im Stopp-Modus.  
"PGM" wird angezeigt.
- Drücken Sie [▲, ▼], um das gewünschte Album auszuwählen.
- Drücken Sie [▶/||] und wählen Sie dann den gewünschten Titel unter Anwendung der Zifferntasten.
- Drücken Sie [OK].  
Wiederholen Sie die Schritte 2 bis 4, um weitere Titel zu programmieren.
- Drücken Sie [▶/||], um mit der Wiedergabe zu beginnen.

<b>Programminhalt überprüfen</b>	Drücken Sie [◀◀] oder [▶▶] im Stopp-Modus.
<b>Letzten Titel löschen</b>	Halten Sie [PGM, -DEL] im Stopp-Modus gedrückt.
<b>Abbrechen des Programm-Modus</b>	Drücken Sie [PGM, -DEL] im Stopp-Modus. • "PGM" erlischt.
<b>Alle programmierten Titel löschen</b>	Drücken Sie [■] im Stopp-Modus. "Clear All" wird angezeigt. Drücken Sie innerhalb von 5 Sekunden [■].

### Hinweis:

- Der Programmspeicher wird geleert, wenn Sie das Einschubfach für Discs öffnen oder das USB-Gerät entfernen.

## FM-Radio

Es können 30 UKW-Sender voreingestellt werden.

### Vorbereitung

Drücken Sie wiederholt [RADIO, EXT-IN] zur Auswahl von "FM".

### Automatische Voreinstellung

- Drücken Sie [RADIO MENU], um "Auto Preset" auszuwählen.
- Drücken Sie [◀, ▶], um für die Frequenz "Lowest" (Niedrigste) oder "Current" (Aktuelle) zu wählen.  
**Lowest:**  
Mit dem automatischen Einspeichern bei der niedrigsten Frequenz ("FM 87.50MHz") beginnen.  
**Current:**  
Mit dem automatischen Einspeichern bei der aktuellen Frequenz beginnen.\*1
- Drücken Sie [OK], um mit der Programmierung zu beginnen.  
• Der Tuner beginnt mit dem Einspeichern aller empfangbaren Sender in Kanälen, in aufsteigender Reihenfolge.  
Um die Funktion abzuschalten, [■] drücken.

\*1: Informationen zum Ändern der Frequenz finden Sie unter "Manuelle Senderwahl und Einstellung".

### Manuelle Senderwahl und Einstellung

- Drücken Sie [◀◀] oder [▶▶], um den Sender einzustellen.  
• Drücken Sie alternativ [◀◀/◀◀] oder [▶▶/▶▶] am Hauptgerät, wenn "Manual" als Tune-Modus ausgewählt ist\*2.  
Zur automatischen Abstimmung halten Sie die Taste gedrückt, bis die Frequenz sich schnell zu ändern beginnt.
- Drücken Sie [PGM, -DEL].
- Drücken Sie die Zifferntasten, um einen Speicherplatz zu wählen.  
Wiederholen die Schritte 1 bis 3, um weitere Sender einzustellen.  
Der neue Sender ersetzt den Sender mit der gleichen Voreinstellungsnummer.

### Einen vorprogrammierten Sender auswählen

Drücken Sie die Zifferntasten, [◀◀] oder [▶▶], um den voreingestellten Sender auszuwählen.

- Drücken Sie alternativ [◀◀/◀◀] oder [▶▶/▶▶] am Hauptgerät, wenn "Preset" als Tune-Modus ausgewählt ist\*2.

\*2: Ändern des Tune-Modus

- Drücken Sie wiederholt [RADIO MENU] zur Auswahl von "Tune Mode".
- Drücken Sie [◀, ▶] zur Auswahl von "Manual" oder "Preset" und drücken Sie dann [OK].

## Empfang von RDS-Programmen

Der Tuner dieses Systems ermöglicht den Empfang von Sendern des Radiodatensystems (RDS) in Gebieten, wo RDS-Programme ausgestrahlt werden.

**Wiederholt [DISPLAY] betätigen.**

“PS“: Programm-Name  
 “PTY“: Programmtyp  
 “Freq“: Frequenz

**Hinweis:**

- RDS ist nur verfügbar, wenn Stereo-Empfang vorhanden ist.
- Bei ungünstigen Empfangsbedingungen erscheinen u. U. keine RDS-Anzeigen.

## PMX152 DAB/DAB+

**Vorbereitung**

**Drücken Sie wiederholt [RADIO, EXT-IN], um "DAB+" auszuwählen.**

Bei erstmaliger Auswahl von "DAB+" leitet das System den Vorgang "DAB Auto Scan" ein.

**Hinweis:**

- Wird kein Sender gefunden, so wird "Scan Failed" angezeigt. Stellen Sie die Antenne ein und versuchen Sie es erneut.

## Automatische DAB/DAB+ -Abstimmung

- 1 Drücken Sie [RADIO MENU], um "Auto Scan" auszuwählen. Drücken Sie dann [OK].**  
 "Start?" wird angezeigt.
- 2 Drücken Sie [OK].**  
 "DAB Auto Scan" wird angezeigt.

## Manuelle DAB/DAB+ -Abstimmung

Verwenden Sie die manuelle Abstimmung, um die günstigste Antennenposition zu finden und den gewählten DAB/DAB+ -Frequenz-Block zu suchen.

- 1 Drücken Sie wiederholt [RADIO MENU], um "Manual Scan" auszuwählen.**
- 2 Betätigen Sie [◀, ▶], zur Auswahl eines abzutastenden Frequenzblocks und drücken Sie dann [OK].**

## Voreinstellung des Speichers

Sie können bis zu 20 DAB/DAB+ Sender voreinstellen.

- 1 Drücken Sie [◀◀] oder [▶▶] zum Auswählen eines Senders.**
  - Drücken Sie alternativ [◀◀/◀◀] oder [▶▶/▶▶] am Hauptgerät, wenn "Station" als Tune-Modus ausgewählt ist \*1.
- 2 Drücken Sie [PGM, -DEL].**
- 3 Betätigen Sie die Zifferntasten, um eine vorab eingerichteten Kanal zu wählen.**  
 Führen Sie die Schritte 1 bis 3 erneut aus, um weitere Sender voreinzustellen.

**Hinweis:**

- Ein zuvor gespeicherter Sender wird überschrieben, wenn ein anderer auf dem gleichen Kanal gespeichert wird.
- Sie können keine Sender voreinstellen, wenn der Sender nicht überträgt oder ein Secondary Service ausgewählt ist.
- Während der automatischen Abstimmung wird der Senderspeicher gelöscht.

## Auswahl eines voreingestellten Senders

- Drücken Sie die Zifferntasten, [◀◀] oder [▶▶], um den voreingestellten Sender auszuwählen.**
- Drücken Sie alternativ [◀◀/◀◀] oder [▶▶/▶▶] am Hauptgerät, wenn "Preset" als Tune-Modus ausgewählt ist \*1.

- \*1: Ändern des Tune-Modus
- 1 Drücken Sie wiederholt [RADIO MENU], um "Tune Mode" auszuwählen.
  - 2 Drücken Sie [◀, ▶], um "Station" oder "Preset" auszuwählen, und drücken Sie dann [OK].

## Anzeige verfügbarer Informationen

Sie können Informationen zur DAB/DAB+ -Übertragung zur Programmart, zur Gruppenkennzeichnung, zu Frequenz und Uhrzeit einsehen.  
**Drücken Sie [DISPLAY], um die verfügbaren Informationen abzurufen.**

## DAB/DAB+ -Einstellungen

- 1 Drücken Sie wiederholt [RADIO MENU] zur Auswahl einer Option.**
- 2 Drücken Sie [◀, ▶] zur Auswahl der gewünschten Einstellung und drücken Sie dann [OK].**

### DAB Secondary

<b>Primary</b>	Zum Anhören eines Primary Service.
<b>Secondary</b>	Zum Anhören von Secondary Services <input checked="" type="checkbox"/> wird angezeigt.

### Auto Clock Adj

<b>On Adj</b>	Beginn der automatischen Uhreinstellung.
<b>Off Adj</b>	Abbruch der automatischen Uhreinstellung.

## Qualität des DAB/DAB+ -Signals

Beim Einstellen der Antenne können Sie die Empfangsqualität prüfen.

- 1 Drücken Sie wiederholt [RADIO MENU], um "Signal Quality" auszuwählen.**
- 2 Drücken Sie [◀, ▶] zur Auswahl der Frequenz.**  
 Aktueller Frequenzblock und Empfangsqualität werden angezeigt.

Empfangsqualität  
 0 (schlecht) bis 8 (hervorragend)

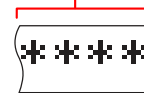

## Verwendung des AUX-Eingangs

Sie können einen Videorekorder, DVD-Player usw. anschließen und Ihr Audio über dieses System laufen lassen.

### Vorbereitung

Schließen Sie das externe Gerät an.

- 1 Drücken Sie wiederholt [RADIO, EXT-IN] zur Auswahl von "AUX".
- 2 Schalten Sie die externen Geräte ein.

## Verwenden des PC-Eingangs

Sie können Musik auf dem PC mit den Lautsprechern dieses Systems wiedergeben, indem Sie den PC mit dem PC IN-Anschluss des Hauptgeräts verbinden.

Hinweise zum unterstützten Format finden Sie unter "Technische Daten" (⇒ 22).

### Vor dem Anschließen eines PCs

Führen Sie die nachstehenden Schritte aus.

- Beziehen Sie sich für die empfohlenen Betriebssystemversionen für Ihren PC auf Folgendes:
    - Windows 7, Windows 8, Windows 8.1, Windows 10
    - OS X 10.7, 10.8, 10.9, 10.10, 10.11, 10.12
- 1 Laden Sie den speziellen Treiber auf den PC herunter und installieren Sie ihn. (Nur bei einem Windows-Betriebssystem)  
Laden Sie den Treiber von der folgenden Website herunter und installieren Sie ihn.  
<http://panasonic.jp/support/global/cs/audio/>  
(Diese Seite steht nur auf Englisch zur Verfügung.)
  - 2 Laden Sie die spezielle App "Panasonic Audio Player 2" (kostenlos) auf den PC herunter und installieren Sie sie. (Gilt für die Betriebssysteme Windows und OS X)  
Laden Sie die App von der folgenden Website herunter und installieren Sie diese.  
<http://panasonic.jp/support/global/cs/audio/>  
(Diese Seite steht nur auf Englisch zur Verfügung.)

(Stand: Januar 2017)

## Wiedergabe von Audio von einem PC

- 1 Ziehen Sie das Netzkabel.
- 2 Verbinden Sie das Hauptgerät mit einem PC.

Hauptgerät (Rückseite)  
USB-DAC-Anschluss

PC

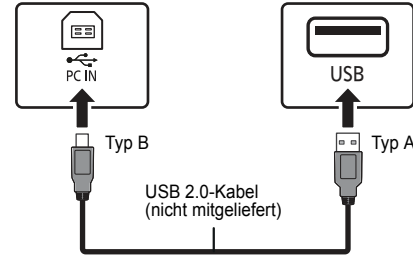

- 3 Schließen Sie das Netzkabel an das Hauptgerät an und schalten Sie dieses System ein.
- 4 Drücken Sie wiederholt [RADIO, EXT-IN] zur Auswahl von "PC".
- 5 Bedienen Sie zur Wiedergabe den PC.

### Hinweis:

- Zur Wiedergabe von hochauflösendem Audio wird die Verwendung eines kompatiblen USB 2.0-Hochgeschwindigkeitskabels empfohlen.

## Klangeffekte

### Klangcharakter ändern

- 1 Drücken Sie wiederholt [SOUND] zur Auswahl eines Toneffekts.
- 2 Drücken Sie [◀, ▶] um die gewünschte Einstellung auszuwählen.

Bass	
Treble	-4 bis +4
Surround	"On Surround" oder "Off Surround"
CD (CD-DA) CD High Res Re-Master	"On" oder "Off".

Nur über Hauptgerät  
Drehen Sie [BASS] oder [TREBLE], um den Klang zu regeln.

## Voreingestellter EQ (Preset EQ)

Drücken Sie wiederholt [PRESET EQ] zur Auswahl einer Einstellung.

Heavy	Sorgt für kraftvollen Rock
Soft	Für Hintergrundmusik
Clear	Hebt höhere Frequenzen hervor
Vocal	Ermöglicht glanzvolleren Gesang
Flat	Deaktiviert den Klangeffekt

### Hinweis:

- Wenn "PRESET EQ" ausgewählt ist, richten sich die Einstellungen für Bass und Treble nach den voreingestellten Equalizer-Werten.

## D.BASS

Diese Funktion bietet Ihnen eine kraftvolle Basswiedergabe.

Drücken Sie [D.BASS] um "On D.Bass" oder "Off D.Bass" auszuwählen.

## Uhr und Timer

### Uhr einstellen

Dies ist eine 24-Stunden-Uhr.

### Verwenden von Uhrzeitdaten eines Netzwerkgeräts

Sie können die Uhrzeitdaten eines Netzwerkgeräts mithilfe der App "Panasonic Music Streaming" an dieses Gerät streamen (⇒ 9).

### Vorbereitung

- Beenden Sie die Netzwerkeinstellungen. (⇒ 6)
- Installieren Sie die App "Panasonic Music Streaming" auf Ihrem -Gerät.
- Verbinden Sie Ihr Gerät mit dem Netzwerk, mit dem auch dieses System verbunden ist.

### 1 Schalten Sie dieses System ein.

- Überprüfen Sie, ob "WV" auf dem Display angezeigt wird.
- Wird es nicht angezeigt, überprüfen Sie die Netzwerkeinstellungen. (⇒ 6)

### 2 Starten Sie die App "Panasonic Music Streaming".

- Verwenden Sie immer die aktuelle Version der App.
- Die Uhrzeitdaten werden an dieses System gesendet.

### Manuelles Anpassen der Uhr

### 1 Drücken Sie [CLOCK/TIMER], um "Clock" auszuwählen.

### 2 Drücken Sie [▲, ▼] zur Einstellung der Uhrzeit und drücken Sie dann [OK].

### Überprüfen der Uhrzeit

Drücken Sie [CLOCK/TIMER].



**Hinweis:**

- Achten Sie darauf, die Uhr in regelmäßigen Abständen zu stellen.

**Einschlaf-timer**

Der Einschlaf-timer schaltet das System nach der festgelegten Zeit ab.

**Drücken Sie wiederholt auf [SLEEP], um die Einstellung (in Minuten) zu wählen.**

“30min” → “60min” → “90min” → “120min”  
 ↑ “Off” (Abbruch) ↓

**So zeigen Sie die Restzeit an**

Drücken Sie [SLEEP].

**Hinweis:**

- Einschlaf- und Wiedergabetimer können gemeinsam verwendet werden.
- Der Einschlaf-timer hat grundsätzlich Vorrang. Stellen Sie sicher, dass sich die Timer-Einstellungen nicht überschneiden.

**Wiedergabetimer**

Sie können die Zeitschaltuhr so einstellen, dass sie sich zu einem bestimmten Zeitpunkt einschaltet, um Sie zu wecken.

**Vorbereitung**

Stellen Sie die Uhr ein.

- 1 Drücken Sie [CLOCK/TIMER] zur Auswahl von “Timer Adjust”.**
- 2 Drücken Sie [▲, ▼] zur Einstellung der Startzeit (“On Time”) und drücken Sie dann [OK].**
- 3 Drücken Sie [▲, ▼] zur Einstellung der Endzeit (“Off Time”) und drücken Sie dann [OK].**
- 4 Drücken Sie [▲, ▼] zur Auswahl der Musikquelle\*1, danach drücken Sie [OK].**

**Einschalten des Timers**

- 1 Bereiten Sie die ausgewählte Musikquelle vor und stellen Sie die gewünschte Lautstärke ein.**
- 2 Drücken Sie [⊙, PLAY].**  
 “⊙” wird angezeigt.  
 Um die Funktion abzuschalten, drücken Sie [⊙, PLAY] erneut.  
 Die Timerfunktionen werden nur aktiviert, wenn das System ausgeschaltet ist.

**Einstellungen überprüfen**

Drücken Sie wiederholt [CLOCK/TIMER] zur Auswahl von “Timer Adjust”.  
 (Drücken Sie während des Standby-Modus zweimal [CLOCK/TIMER].)

**Hinweis:**

- Der Timer beginnt mit einer niedrigen Lautstärke und wird sich nach und nach bis zum voreingestellten Pegel erhöhen.
- Der Timer wird täglich zur eingestellten Zeit aktiviert, wenn er eingeschaltet ist.
- Wenn Sie das System bei aktiviertem Timer aus- und wieder einschalten, stoppt der Timer nicht bei der Endzeit.

\*1: “CD”, “USB”, “DAB+” (FMX152), und “FM” können als Musikquelle eingestellt werden.  
 • Wählen Sie die Timer-Musikquelle über den Port für iPhone/iPad/iPod und USB-Geräte mit “USB” aus.

**Firmware-Updates**

Panasonic gibt möglicherweise gelegentlich aktualisierte Firmware für dieses System heraus, mit der Funktionen hinzugefügt werden oder die Funktionsweise verbessert wird. Solche Updates stehen kostenlos zur Verfügung.

Sie können die Firmware auch über ein Pop-up-Fenster im Bildschirm der App “Panasonic Music Streaming” aktualisieren (⇒ 9). Details zur App finden Sie auf der unten aufgeführten Seite.  
<http://panasonic.jp/support/global/cs/audio/app/>  
 (Diese Seite steht nur auf Englisch zur Verfügung.)



**Das Herunterladen dauert ca. 10 Minuten. STECKEN SIE DAS NETZKABEL NICHT AUS, während eine der folgenden Meldungen angezeigt wird.**  
 – “Updating” oder “Upd □□%”  
 (“□” steht für eine Zahl.)

- Während des Update-Prozesses können keine anderen Vorgänge ausgeführt werden.

**Vorbereitung**

- Schalten Sie dieses System ein.
- Verbinden Sie dieses System mit dem Heimnetzwerk. (⇒ 6)  
 – Stellen Sie sicher, dass das Netzwerk mit dem Internet verbunden ist.

- 1 Drücken Sie wiederholt [RADIO, EXT-IN] zur Auswahl von “NETWORK”.**
- 2 Drücken Sie wiederholt [SETUP] zur Auswahl von “FW Update” und drücken Sie dann [OK].**
- 3 Drücken Sie [◀, ▶] zur Auswahl von “OK? Yes” und drücken Sie dann [OK], um das Update zu starten.**

- Wählen Sie “OK? No”, um die Aktualisierung abzubrechen.  
 Wenn das Update beginnt, wird “Updating” angezeigt. Der Updatevorgang wird als “Upd □□%” angezeigt. (“□” steht für eine Zahl.)

**4 Nach Abschluss des Updates wird “Success” angezeigt.**

**Entfernen Sie das Netzkabel, warten Sie 1 Minute und schließen Sie es dann wieder an.**

**Hinweis:**

- Stehen keine Updates zur Verfügung, wird “No Need” angezeigt.
- Der Downloadvorgang dauert je nach Verbindung möglicherweise länger oder kann nicht ausgeführt werden.

**Überprüfung der Firmware-Version**

**Drücken Sie wiederholt [SETUP] zur Auswahl von “FW Version” und anschließend [OK].**

Die Version der installierten Firmware wird angezeigt.

- Drücken Sie [OK] zum Beenden.

**Sonstige****Auto-OFF-Funktion**

Als werksseitige Standardeinstellung, wird dieses Gerät automatisch auf den Standby-Modus gestellt, wenn kein Sound vorhanden ist und wenn es ca. 20 Minuten lang nicht verwendet wird.

**Abbruch dieser Funktion**

- 1 Drücken Sie wiederholt [SETUP] zur Auswahl von “Auto Off”.**
- 2 Drücken Sie [◀, ▶], um “Off” auszuwählen. Drücken Sie dann [OK].**

**Hinweis:**

- Um die Funktion einzuschalten, wählen Sie “On” in Schritt 2 aus.
- Diese Einstellung kann nicht ausgewählt werden, wenn die Quelle Radio ist oder wenn “Net Standby” auf “On” eingestellt ist.
- Wenn “Net Standby” auf “On” eingestellt wird, wird auch diese Funktion auf “On” eingestellt. Zum Ändern der Einstellung, stellen Sie “Net Standby” auf “Off”. (⇒ 18)
- Bei der Verbindung mit einem Bluetooth®-Gerät funktioniert der Betrieb nicht.

## Netzwerk-Standby

Das System kann sich automatisch aus dem Standby-Modus einschalten, wenn es als Ausgabelautsprecher eines Netzwerkgeräts ausgewählt ist.

Sie können das Netzwerk-Standby über die folgenden Schritte einschalten:

- 1 Drücken Sie wiederholt [SETUP] zur Auswahl von "Net Standby" und drücken Sie dann [OK].
  - 2 Drücken Sie [◀, ▶] zur Auswahl von "On" und drücken Sie dann [OK].
- Wenn "Net Standby" auf "On" gestellt ist
    - Das Netzwerk (LAN über Kabel/Wi-Fi) ist auch im Standby-Modus aktiv.
    - Der Stromverbrauch im Standby-Modus erhöht sich.

### So schalten Sie Netzwerk-Standby aus

Wählen Sie "Off" in Schritt 2.

- Wenn das System von dieser Funktion eingeschaltet wird, wird der Musikanfang möglicherweise nicht wiedergegeben.
- Je nach App können sich die Bedingungen zur Aktivierung dieser Funktion unterscheiden.
- Das System lässt sich möglicherweise auch dann nicht einschalten, wenn es als Ausgabelautsprecher ausgewählt ist. Starten Sie in diesem Fall die Wiedergabe.

## Wireless LAN-Einstellung

Die Wireless LAN-Funktion kann aktiviert oder deaktiviert werden.

- 1 Drücken Sie wiederholt [RADIO, EXT-IN] zur Auswahl von "NETWORK".
  - 2 Drücken Sie wiederholt [SETUP] zur Auswahl von "Wireless LAN" und drücken Sie dann [OK].
  - 3 Drücken Sie [◀, ▶] zur Auswahl von "On" oder "Off" und drücken Sie dann [OK].
- Die werkseitige Standardeinstellung lautet "On".

## Wi-Fi-Signalstärke

Zur Überprüfung der Wi-Fi-Signalstärke am Systemstandort.

### Vorbereitung

Verbinden Sie dieses System mit dem Drahtlosnetzwerk. (⇒ 6)

- 1 Drücken Sie wiederholt [RADIO, EXT-IN] zur Auswahl von "NETWORK".
  - 2 Drücken Sie wiederholt [SETUP] zur Auswahl von "Signal Level" und anschließend [OK].  
"Level □" wird auf dem Display angezeigt.  
("□" steht für eine Zahl.)
    - Drücken Sie [OK] zum Beenden des Anzeigemodus.
- Es wird empfohlen, eine Signalstärke von "3" zu erreichen. Ändern Sie die Position oder den Winkel Ihres Wireless-Routers oder dieses Systems, wenn "2" oder "1" angezeigt wird, und überprüfen Sie, ob sich die Verbindung verbessert.
  - Wenn "Level 0" angezeigt wird, kann dieses System keine Verbindung mit dem Wireless-Router herstellen. (⇒ 20)

## Name des Drahtlosnetzwerks (SSID)

Den Namen für das angeschlossene Drahtlosnetzwerk einblenden (SSID).

- 1 Drücken Sie wiederholt [RADIO, EXT-IN] zur Auswahl von "NETWORK".
  - 2 Drücken Sie wiederholt [SETUP] zur Auswahl von "Net Info" und drücken Sie dann [OK].
  - 3 Drücken Sie mehrfach [◀, ▶], um "SSID" auszuwählen, und drücken Sie dann [OK].
    - Drücken Sie [OK] zum Beenden.
- Wird "No Connect" eingeblendet, ist dieses System nicht mit einem Drahtlosnetzwerk verbunden.
  - Zeichen, die nicht dargestellt werden können, werden mit "\*" ersetzt.

## IP/MAC-Adresse

Zur Kontrolle der IP-Adresse oder der Wi-Fi-MAC-Adresse.

- 1 Drücken Sie wiederholt [RADIO, EXT-IN] zur Auswahl von "NETWORK".
- 2 Drücken Sie wiederholt [SETUP] zur Auswahl von "Net Info" und drücken Sie dann [OK].
- 3 Drücken Sie mehrfach [◀, ▶], um "IP Addr." oder "MAC Addr." auszuwählen, und drücken Sie dann [OK].  
Die IP-Adresse oder MAC-Adresse wird nur zum Teil angezeigt.
- 4 Drücken Sie [◀, ▶] auf der Fernbedienung, um den Rest der IP-Adresse oder MAC-Adresse anzuzeigen.
  - Drücken Sie [OK] zum Beenden.
  - Das auf dem Display links oben oder unten angezeigte "—" steht entsprechend für die ersten und letzten Einheiten.

## Zurücksetzen der Netzwerkeinstellungen

So setzen Sie die Netzwerkeinstellungen zurück.

- 1 Drücken Sie wiederholt [RADIO, EXT-IN] zur Auswahl von "NETWORK".
  - 2 Drücken Sie wiederholt [SETUP] zur Auswahl von "Net Reset" und anschließend [OK].
  - 3 Drücken Sie [◀, ▶], um "OK? Yes" auszuwählen. Drücken Sie dann [OK].
    - Warten Sie, bis "Network Initializing" abgeschlossen ist.
    - "WAC Mode" wird auf dem Display angezeigt.
      - "Methode 1" der Netzwerkeinstellungsmethode ist verfügbar. (⇒ 6)
      - Um "WAC Mode" zu beenden, drücken Sie [■].
- Diese Funktion hat keine Auswirkung auf die Einstellung "Wireless LAN".

## Fehlersucheanleitung

Führen Sie die folgenden Kontrollen durch, bevor Sie den Kundendienst anrufen. Falls Sie Fragen zu den Prüfpunkten haben oder sich eine Störung anhand der angegebenen Abhilfemaßnahmen nicht beseitigen lässt, nehmen Sie bitte Kontakt mit Ihrem Fachhändler auf.

### Ist die installierte Firmware aktuell?

Panasonic verbessert fortlaufend die Firmware des Systems, um zu gewährleisten, dass unsere Kunden in den Genuss der modernsten Technologie kommen. (⇒ 17)

Weitere spezielle Hilfe, Support oder Beratung zu Ihrem Produkt finden Sie online unter:

<http://panasonic.jp/support/global/cs/audio/>

(Diese Seite steht nur auf Englisch zur Verfügung.)

## Allgemeine Störungen

### Das Gerät kann nicht eingeschaltet werden.

- Nachdem Sie das Netzkabel in die Steckdose gesteckt haben, warten Sie mindestens 10 Sekunden lang, bevor Sie das Gerät einschalten.

### Die Fernbedienung funktioniert nicht.

- Überprüfen Sie, ob die Batterie korrekt eingesetzt ist.

### Verzerrter bzw. kein Ton.

- Die Systemlautstärke einstellen.
- Schalten Sie das System aus, stellen Sie die Ursache fest und beheben Sie sie. Schalten Sie das System dann wieder ein. Ursache können eine Überlastung der Lautsprecher durch übermäßige Lautstärke oder Strom und der Gebrauch des Systems in heißer Umgebung sein.
- Vergewissern Sie sich, dass die Lautsprecherkabel korrekt und auf sichere Art angebracht sind. (⇒ 4)

### Während der Wiedergabe ist ein Brummtön zu hören.

- Das System befindet sich in der Nähe von Netzkabeln oder Leuchtstofflampen. Halten Sie andere Geräte und Kabel von den Kabeln dieses Systems fern.

### Das Gerät funktioniert nicht.

- Möglicherweise wurde eine Sicherheitsvorrichtung des Geräts aktiviert.
  - Drücken Sie [⏻] am Gerät, um es in den Standby-Modus zu schalten.
    - Wenn das Gerät nicht ausgeschaltet wird, trennen Sie das Netzkabel von der Steckdose ab, warten ca. 30 Sekunden, verbinden das Netzkabel wieder mit der Steckdose und warten ca. 10 Sekunden.
  - Drücken Sie [⏻] am Gerät, um es einzuschalten. Ist der Betrieb des Geräts danach immer noch nicht möglich, wenden Sie sich an Ihren Händler.

### Es sind Störungen hörbar.

- Wenn ein Gerät im AUX-Modus sowohl an die AUX IN-Eingänge als auch an den USB-Anschluss angeschlossen ist, wird je nach Gerät möglicherweise ein Rauschen erzeugt. In diesem Fall entfernen Sie das USB-Kabel vom USB-Anschluss.

## Disc

### Die Anzeige des Displays funktioniert nicht richtig. Wiedergabe startet nicht.

- Sie haben die Disc nicht richtig eingelegt. Legen Sie sie richtig ein.
- Die Disc ist verschmutzt. Reinigen Sie die Disc.
- Wechseln Sie die Disc aus, falls sie zerkratzt, verwellt oder nicht normgerecht ist.
- Kondenswasser hat sich gebildet. Warten Sie 1 bis 2 Stunden, bis das System wieder trocken ist.

## Radio

### Der Empfang ist schlecht oder es ist ein schlagender Sound zu hören.

- Halten Sie die Antenne von Computern, Fernsehern, anderen Kabeln und Leitungen entfernt.
- Verwenden Sie eine Außenantenne.
- Schalten Sie den Fernseher aus oder bewegen Sie ihn vom System weg.

### Bei starkem Rauschen während des FM-Empfangs.

- Ändern Sie den auszugebenden Ton von Stereo zu Mono.
  - Drücken Sie wiederholt [RADIO MENU] zur Auswahl von "FM Mode".
  - Drücken Sie [◀, ▶] zur Auswahl von "Mono" und drücken Sie dann [OK].
 Der Sound ist mono.
  - Wählen Sie "Stereo" oder ändern Sie die Frequenz, um abzubrechen.
  - Wählen Sie unter normalen Umständen "Stereo".

## iPhone/iPad/iPod

### Ladevorgang oder Betrieb nicht möglich.

- Vergewissern Sie sich, dass der/das iPhone/iPad/iPod korrekt angeschlossen ist.
- Schließen Sie den/das iPhone/iPad/iPod wieder an oder versuchen Sie das/den iPhone/iPad/iPod erneut zu starten.
- Während des Standby-Modus wird die Aufladung nicht vom USB-Kabel-Anschluss beginnen. Schalten Sie dieses Gerät ein und vergewissern Sie sich, dass das Aufladen begonnen hat, bevor Sie dieses Gerät auf Standby-Modus stellen.
- Der Akku des iPhone/iPad/iPod ist leer. Laden Sie den/das iPhone/iPad/iPod auf und nehmen Sie ihn/es wieder in Betrieb.
  - Wenn Sie den Port verwenden, schalten Sie dieses Gerät ein. Schalten Sie dieses Gerät nicht aus, bis der/das iPhone/iPad/iPod betriebsbereit ist.

## USB

### Das USB-Gerät bzw. dessen Inhalt wird nicht erkannt.

- Das Format oder der Inhalt des USB-Geräts ist mit dem System nicht kompatibel.

### Langsamer Betrieb des USB-Geräts.

- Große Dateien oder USB-Geräte mit einer hohen Speicherkapazität werden langsamer geleesen.

### Die verstrichene Spielzeit auf der Anzeige unterscheidet sich von der tatsächlichen Abspielzeit.

- Speichern Sie die Daten auf einem anderen USB-Gerät oder sichern Sie die Daten und formatieren Sie das USB-Gerät neu.

## Bluetooth®

### Die Kopplung kann nicht ausgeführt werden.

- Überprüfen Sie den Zustand des Bluetooth®-Geräts.

### Das Gerät kann nicht verbunden werden.

- Die Kopplung der Vorrichtung war nicht erfolgreich oder die Aufzeichnung wurde ersetzt. Versuchen Sie, das Gerät erneut zu koppeln.
- Dieses System ist unter Umständen mit einem anderen Gerät verbunden. Trennen Sie die Verbindung des anderen Geräts und versuchen Sie, das Gerät erneut zu koppeln.
- Wenn "Mode 2" in "Link Mode" ausgewählt ist, wählen Sie "Mode 1" aus. (⇒ 11)
- Wenn das Problem weiterhin besteht, schalten Sie das Gerät aus und wieder ein und versuchen Sie es erneut.

### Das Gerät ist angeschlossen, aber es ist kein Ton über dieses System zu hören.

- Bei einigen Geräten mit integriertem Bluetooth® müssen Sie den Audioausgang manuell auf "SC-PMX152" oder "SC-PMX150" einstellen. Details dazu finden Sie in der Bedienungsanleitung des Geräts.

### Der Sound wird unterbrochen.

- Das Gerät befindet sich außerhalb des 10 m Kommunikationsbereichs. Bringen Sie das Bluetooth®-Gerät näher an dieses System heran.
- Entfernen Sie alle Hindernisse zwischen diesem System und dem Gerät.
- Andere Geräte, die das 2,4 GHz-Frequenzband verwenden (Wireless Router, Mikrowellen, drahtlose Telefone, etc.), verursachen Störungen. Bringen Sie das Bluetooth®-Gerät näher an dieses System und erhöhen Sie die Entfernung zu anderen Geräten.
- Wählen Sie "Mode 1" für eine stabile Kommunikation. (⇒ 11)

## PC

**Der PC erkennt dieses System nicht.**

- Überprüfen Sie Ihre Betriebsumgebung. (→ 16)
- Starten Sie den PC neu, schalten Sie dieses System aus und wieder ein und schließen Sie das USB-Kabel anschließend erneut an.
- Verwenden Sie einen anderen USB-Anschluss am verbundenen PC.
- Installieren Sie den speziellen Treiber, wenn Sie einen PC mit Windows verwenden.

**Es können keine am PC gespeicherten Musikdateien gefunden werden.**

- Bei der Wiedergabe von Musikdateien über ein Netzwerk, werden die Dateien, die nicht auf dem Server-Netzwerk registriert sind nicht angezeigt. Detaillierte Informationen finden Sie in der Bedienungsanleitung Ihres Servers. (→ 22)

## Netzwerk

**Verbindung zum Netzwerk kann nicht hergestellt werden.**

- Überprüfen Sie die Netzwerkverbindung und die Einstellungen. (→ 6)
- Wenn das Netzwerk auf unsichtbar gestellt ist, machen Sie das Netzwerk sichtbar, während Sie das Netzwerk für dieses Gerät einrichten oder eine kabelgebundene LAN-Verbindung herstellen. (→ 8)
- Die Wi-Fi-Sicherheit dieses Systems unterstützt nur WPA2™. Ihr Wireless-Router muss deshalb zu WPA2™ kompatibel sein. Details zur von Ihrem Router unterstützten Sicherheit, und dazu, wie Sie die Einstellungen ändern können, lesen Sie bitte die Bedienungsanleitung oder kontaktieren Sie Ihren Internetanbieter.
- Stellen Sie sicher, dass die Multicast-Funktion im Wireless-Router aktiviert ist.
- Je nach Router funktioniert die WPS-Taste möglicherweise nicht. Versuchen Sie es mit anderen Methoden. (→ 6)
- Überprüfen Sie die Einstellung "Wireless LAN". (→ 18)

**Dieses System kann nicht als Ausgabelautsprecher ausgewählt werden.**

- Vergewissern Sie sich, dass die Geräte und dieses System mit dem gleichen Netzwerk verbunden sind.
- Verbinden Sie die Geräte erneut mit dem Netzwerk.
- Schalten Sie den Wireless-Router aus und wieder ein.
- Schalten Sie dieses System aus und wieder ein. Wählen Sie dieses System dann wieder als Ausgabelautsprecher aus.

**Die Wiedergabe startet nicht. Der Sound wird unterbrochen.**

- Passen Sie die Ausrichtung der Wireless LAN-Antenne an der Rückseite des Hauptgeräts an.
- Versuchen Sie, die Lautsprecher weiter vom Hauptgerät entfernt aufzustellen.
- Bei Verwendung des 2,4 GHz-Bandes im Wireless-Router kann das gleichzeitige Verwenden von anderen 2,4 GHz-Geräten, wie Mikrowellen, schnurlosen Telefonen etc. zu Verbindungsunterbrechungen führen. Erhöhen Sie die Entfernung zwischen diesem System und diesen Geräten.
  - Wenn Ihr Wireless-Router das 5 GHz-Band unterstützt, versuchen Sie, das 5 GHz-Band zu verwenden. Nehmen Sie die Netzwerkeinstellungen mithilfe eines Internet-Browsers erneut vor, um zum 5-GHz-Band zu wechseln. (→ 7) Bei Schritt 8, stellen Sie sicher, Ihren Netzwerknamen (SSID) für das 5-GHz-Band zu wählen.
- Stellen Sie dieses System nicht in einen Metallschrank, da dieser u.U. das Wi-Fi-Signal blockiert.
- Stellen Sie dieses System näher am Wireless-Router auf.
- Wenn mehrere Wireless-Geräte gleichzeitig das gleiche Wireless-Netz nutzen, wie auch dieses System, versuchen Sie, die anderen Geräte auszuschalten oder deren Zugriff auf das Wireless-Netz einzuschränken.
- Wenn die Wiedergabe anhält, überprüfen Sie den Wiedergabestatus am Gerät.
- Verbinden Sie die Geräte erneut mit dem Netzwerk.
- Schalten Sie den Wireless-Router aus und wieder ein.
- Bei einigen iOS- und iTunes-Versionen ist es unter Umständen nicht möglich, die AirPlay-Wiedergabe neu zu starten, wenn die Stellung des Wahlschalters während der AirPlay-Wiedergabe verändert (z.B. "CD") oder dieses System ausgeschaltet wird. Wählen Sie in diesem Fall ein anderes Gerät über das AirPlay-Symbol der Music-Anwendung oder iTunes und wählen Sie dann erneut dieses System als Ausgabelautsprecher. (→ 10)
- Versuchen Sie es mit einer kabelgebundenen LAN-Verbindung. (→ 8)

## Anzeigen auf dem Hauptgerät

"--:--"

- Diese Anzeige erscheint beim erstmaligen Anschließen des Netzkabels sowie nach Auftreten eines Stromausfalls. Stellen Sie die Uhr ein.

**"Adjust Clock"**

- Die Uhr ist nicht eingestellt. Stellen Sie die Uhr entsprechend ein.

**"Adjust Timer"**

- Der Wiedergabetimer ist nicht eingestellt. Stellen Sie den Wiedergabetimer entsprechend ein.

**"Auto Off"**

- Das Gerät wurde für ca. 20 Minuten nicht verwendet und schaltet sich in einer Minute aus. Drücken Sie eine beliebige Taste, um die Funktion abzubrechen.

**"Non Stream"**

- DSD 5.6 MHz-Dateien können über dieses System wiedergegeben, jedoch nicht an andere Lautsprecher in der gleichen Gruppe gestreamt werden.

**"Checking Connection"**

- Das Gerät überprüft den angeschlossenen/das angeschlossene iPhone/iPad/iPod oder USB-Gerät.
- Erscheint diese Anzeige immer wieder, vergewissern Sie sich, dass der Akku des iPhone/iPad/iPod nicht entladen ist und dass der/das iPhone/iPad/iPod eingeschaltet und korrekt angeschlossen ist.

**"Error"**

- Es wurde ein Fehler in der Bedienung vorgenommen. Bitte lesen Sie die Bedienungsanleitung und versuchen Sie es nochmals.

**"F□□□" / "F□□□□" ("□" steht für eine Zahl.)**

- Es liegt ein Problem mit diesem Gerät vor. Trennen Sie das Netzkabel von der Steckdose ab und warten Sie ca. 30 Sekunden. Verbinden Sie dann das Netzkabel wieder mit der Steckdose, warten Sie ca. 10 Sekunden und schalten Sie das Gerät ein. Wenn das Problem weiterhin besteht, trennen Sie das Netzkabel ab und wenden sich an Ihren Händler.

**"Fail"**

- Das Hochladen oder die Einstellung ist fehlgeschlagen. Wenn das Gerät ausgeschaltet ist, trennen Sie das Netzkabel von der Steckdose ab und warten ca. 30 Sekunden. Verbinden Sie dann das Netzkabel wieder mit der Steckdose, warten Sie ca. 10 Sekunden und wiederholen Sie das Update.
- Der Firmware-Download ist fehlgeschlagen. Drücken Sie zum Beenden eine beliebige Taste. Bitte versuchen Sie es später erneut.
- Der Server kann nicht gefunden werden. Drücken Sie zum Beenden eine beliebige Taste. Stellen Sie sicher, dass das Drahtlosnetzwerk mit dem Internet verbunden ist.

**"Invalid To Preset"**

- Während der Spotify-Wiedergabe ist keine Voreinstellung möglich.

**"Level 0"**

- Es besteht keine Verbindung zwischen diesem System und dem Wireless-Router. Versuchen Sie es mit folgenden Schritten:
  - Stellen Sie sicher, dass der Wireless-Router angeschaltet ist.
  - Schalten Sie das System aus und wieder an.
  - Setzen Sie die Einstellungen des Drahtlosnetzwerks zurück. (→ 6)
 Wenn das Problem weiterhin besteht, wenden Sie sich an Ihren Händler.

**“Linking”**

- Es wird versucht, eine Verbindung mit dem Bluetooth®-Gerät herzustellen, mit dem zuletzt eine Verbindung hergestellt wurde, wenn “BLUETOOTH” ausgewählt ist.
- Dieses System kommuniziert mit dem Wireless-Router, um die Netzwerkeinstellungen abzuschließen.  
Je nach Wireless-Router kann dieser Vorgang einige Minuten in Anspruch nehmen. Versuchen Sie, dieses System näher beim Wireless-Router zu platzieren.

**“Network Initializing”****“Setup in Progress, Try Again”**

- Das System führt einen internen Prozess aus.
  - Warten Sie ca. 3 Minuten.
  - Trennen Sie das Netzkabel nicht ab. Dies kann zu Fehlfunktionen führen.

**“No Connect”**

- Dieses System kann keine Verbindung zum Netzwerk herstellen. Überprüfen Sie die Netzwerkverbindung. (→ 6)

**“No Device”**

- Der/Das iPhone/iPad/iPod oder das USB-Gerät ist nicht angeschlossen.  
Überprüfen Sie die Verbindung.
- Der Akku des iPhone/iPad/iPod ist leer. Laden Sie den/das iPhone/iPad/iPod und schalten Sie es vor dem Anschließen ein.

**“No Disc”**

- Sie haben keine Disc eingelegt oder eine Disc eingelegt, die das System nicht wiedergeben kann.

**“No Play”**

- Überprüfen Sie den Inhalt. Sie können nur unterstützte Formate wiedergeben. (→ 22)
- Die Dateien auf dem USB-Gerät sind möglicherweise beschädigt. Formatieren Sie das USB-Gerät und versuchen Sie es erneut.
- Das Gerät hat möglicherweise ein Problem. Schalten Sie das Gerät aus und wieder an.

**“No Preset”**

- Es wurde kein Kanal voreingestellt. Nehmen Sie die Voreinstellung einiger Kanäle vor. (→ 10)

**“No Signal” (PMX152)**

- Dieser Sender kann nicht empfangen werden. Überprüfen Sie Ihre Antenne.

**“Device No Response”****“Hub Not Supported”****“Not Supported”**

- Sie haben einen/ein iPhone/iPad/iPod angeschlossen, das nicht wiedergegeben werden kann.
- Ist der/das iPhone/iPad/iPod kompatibel, dieses einschalten und korrekt anschließen.
- Sie haben ein nicht unterstütztes USB-Gerät angeschlossen.

**“PC Unlocked”**

- “PC” ist ausgewählt, aber es ist kein PC angeschlossen.

**“PGM Full”**

- Die Anzahl der programmierten Titel ist mehr als 24.

**“Playererror”**

- Sie haben eine nicht unterstützte Datei wiedergegeben. Das System wird diese Spur überspringen und die nächste wiedergeben.

**“Please Wait”**

- Wenn das Umschalten von Audio lange dauert (z. B. beim Starten/Stoppen von Restreaming oder Erstellen/Auflösen von Lautsprechergruppen).

**“Reading”**

- Das Gerät überprüft die CD-Informationen. Nehmen Sie das Gerät in Betrieb nachdem diese Anzeige verloschen ist.
- Zu Beginn der Wiedergabe von DSD-Dateien kann das Einlesen der Dateien einige Zeit in Anspruch nehmen. Warten Sie, bis der Lesevorgang abgeschlossen ist.

**“Remote □” (“□” steht für eine Zahl.)**

- Die Fernbedienung und das Gerät verwenden unterschiedliche Codes. Ändern Sie den Code an der Fernbedienung.
  - Wenn “Remote 1” angezeigt wird, drücken und halten Sie [OK] und [1] für mindestens 4 Sekunden.
  - Wenn “Remote 2” angezeigt wird, drücken und halten Sie [OK] und [2] für mindestens 4 Sekunden.

**“Scan Failed” (PMX152)**

- Es können keine Sender empfangen werden. Überprüfen Sie Ihre Antenne und versuchen Sie eine manuelle DAB/DAB+ -Abstimmung.

**“USB Over Current Error”**

- Der/Das iPhone/iPad/iPod oder das USB-Gerät nimmt zu viel Strom auf. Entfernen Sie den/das iPhone/iPad/iPod oder das USB-Gerät. Schalten Sie das System aus und wieder ein.

**“VBR”**

- Das System kann die verbleibende Wiedergabezeit für Titel mit variabler Bitrate (VBR) nicht anzeigen.

**“WAC Mode”**

- “Methode 1” der Netzwerkeinstellungsmethode ist verfügbar. (→ 6)
- Um “WAC Mode” zu beenden, drücken Sie [■].

**“Wait”**

- Dies wird beispielsweise angezeigt, wenn dieses Gerät ausgeschaltet ist.
- Blinkt, wenn das System versucht, in einen Netzwerkeinstellungsmodus zu wechseln.

**“W ” blinkt**

- Dies kann vorkommen, wenn beispielsweise die Netzwerkverbindung unterbrochen wird.

**Speicher zurücksetzen (Initialisierung)**

Setzen Sie den Speicher in folgenden Fällen zurück:

- Das Gerät reagiert beim Drücken der Knöpfe nicht.
- Sie möchten den gesamten Speicherinhalt löschen und zurücksetzen.

**1 Ziehen Sie das Netzkabel.**

Warten Sie 30 Sekunden, bevor Sie mit Schritt 2 fortfahren.

**2 Halten Sie den Schalter (☺/|) am Hauptgerät gedrückt und schließen Sie das Netzkabel erneut an.**

Halten Sie [☺/|] weiter gedrückt, bis “-----” auf dem Display angezeigt wird.

**3 [☺/|] Schalter freigeben.**

Die Einstellungen werden auf die Werkseinstellungen zurückgesetzt. Sämtliche gespeicherte Eingaben müssen neu festgelegt werden.

- Um die Netzwerkeinstellungen zurückzusetzen, führen Sie ein Netzwerk-Reset aus. (→ 18)

**Code der Fernbedienung**

Wenn andere Geräte von Panasonic mit der Fernbedienung dieses Systems aktiviert werden, müssen Sie den Code der System-Fernbedienung ändern.

**So setzen Sie den Code auf “Remote 2”**

**1 Drücken Sie [SELECTOR, -NET PRESET] am Hauptgerät zur Auswahl von “CD”.****2 Halten Sie [■] am Hauptgerät und [2] auf der Fernbedienung gedrückt, bis “Remote 2” angezeigt wird.****3 Halten Sie [OK] und [2] mindestens 4 Sekunden lang.**

- Die werkseitige Standardeinstellung lautet “Remote 1”.
- Um den Modus wieder auf “Remote 1” zu ändern, die oben beschriebenen Schritte wiederholen, doch die auf der Fernbedienung betätigte Taste [2] durch [1] ersetzen.

## Technische Daten

### Allgemeine Daten

<b>Stromversorgung</b>	220 V bis 240 V Wechselstrom, 50 Hz
<b>Leistungsaufnahme</b>	45 W
<b>Abmessungen (Hauptgerät)</b>	(B x H x T) 211 mm x 114 mm x 267 mm
<b>Masse (Hauptgerät)</b>	Ca. 3 kg
<b>Betriebstemperaturbereich</b>	0 °C bis +40 °C
<b>Betriebsluftfeuchtigkeitsbereich</b>	35% bis 80% rel. Feuchte (ohne Kondensatbildung)

### Stromverbrauch im Standby-Modus

(Wenn "BLUETOOTH Standby" auf "Off" gestellt ist)*1,*2	0,4 W (ca.)
(Wenn "BLUETOOTH Standby" auf "On" gestellt ist)*1,*2	0,5 W (ca.)
(in Netzwerk-Standby)*1	2 W (ca.)

### Verstärkerteil

#### Effektive Ausgangsleistung

Frontkanal (beide Kanäle angesteuert)	
60 W pro Kanal (3 Ω), 1 kHz, 10% THD	
Effektive Gesamtleistung	120 W

### FM-Abschnitt

Voreinstellungsspeicher	30 Sender
Frequenzbereich	87,50 MHz bis 108,00 MHz (50 kHz-Raster)
Antennenklemmen	75 Ω (unsymmetrisch)

### DAB-Abschnitt (PMX152)

<b>DAB-Speicher</b>	20 Kanäle
<b>Frequenzband (Wellenlänge)</b>	
Band III	5A bis 13F (174,928 MHz bis 239,200 MHz)
<b>Empfindlichkeit *BER 4x10<sup>-4</sup></b>	
Mindestanforderung	-98 dBm
<b>Anschluss der DAB-Außenantenne</b>	F-Verbinder (75 Ω)

### Discteil

<b>Geeignete Discs (Durchmesser 8 cm oder 12 cm)</b>	CD, CD-R/RW (CD-DA, MP3*)
<b>Aufnehmer</b>	Wellenlänge 790 nm (CD)

### Anschlussteil

<b>USB-Anschluss</b>	Anschlussstyp: USB-A
USB-Anschlussleistung	DC OUT 5 V 2,1 A
USB-Standard	USB 2.0 High Speed
Mediendateiformat-Unterstützung	MP3*3 (*.mp3), AIFF (*.aiff), FLAC (*.flac), WAV (*.wav), AAC (*.m4a), DSD (*.dff, *.dsf)
Unterstützte audio-formate	MP3*/AAC**
Abtastfrequenz	32/44, 1/48 kHz
Audio-Wortlänge	16 bit
Anzahl Kanäle	2 ch
AIFF/FLAC*/WAV	
Abtastfrequenz	32/44, 1/48/88, 2/96/176, 4/192 kHz
Audio-Wortlänge	16 bit/24 bit
Anzahl Kanäle	2 ch
DSD	2,8 MHz, 5,6 MHz
USB-Gerät-Dateisystem	FAT12, FAT16, FAT32
<b>PC IN (EXT-IN)*6</b>	Anschlussstyp: USB-B
USB-Standard	USB 2.0 High Speed
USB-Audio-Klassenspezifikation	USB-Audio-Klasse 2.0, Asynchronmodus
Unterstützte audio-formate	LPCM
Abtastfrequenz	32/44, 1/48/88, 2/96/176, 4/192 kHz
Audio-Wortlänge	16 bit/24 bit
Anzahl Kanäle	2 ch
DSD	2,8 MHz, 5,6 MHz
<b>Ethernetschnittstelle</b>	LAN (10Base-T/100Base-TX)
<b>Kopfhörer</b>	Stereo, 3,5 mm-Buchse
<b>AUX IN (EXT-IN)</b>	Stecker

### Lautsprecherbox

<b>Lautsprechereinheit(en)</b>	14 cm Konustyp x 1
Tieföner	1,9 cm Dome-Typ x 1
Hochtöner	1,2 cm piezoelektrischer Typ x 1
Super-Tweeter	3 Ω
<b>Impedanz</b>	
<b>Abmessungen (B x H x T)</b>	161 mm x 238 mm x 264 mm

<b>Masse</b>	Ca. 3 kg
--------------	----------

### Bluetooth®-Abschnitt

<b>Version</b>	Bluetooth® Ver.2.1+EDR
<b>Klasse</b>	Klasse 2
<b>Unterstützte Profile</b>	A2DP, AVRCP
<b>Frequenzband</b>	2,4 GHz-Band FH-SS
<b>Funktionsbereich</b>	10 m Sichtlinie
<b>Unterstützter Codec</b>	AAC, SBC

## Wi-Fi/AirPlay

### Wi-Fi

WLAN-Standard	IEEE802.11a/b/g/n
Frequenzbereich	2,4 GHz Band/5 GHz Band
Sicherheit	WPA2™
WPS-Version	Version 2.0

### Unterstützte Audio-Formate (AllPlay)

#### MP3<sup>\*3</sup>/AAC

Abtastfrequenz	32/44,1/48 kHz
Audio-Wortlänge	16 bit
Anzahl Kanäle	2 ch

#### FLAC<sup>\*5</sup>/ALAC/WAV

Abtastfrequenz	32/44,1/48/88,2/96/176,4/192 kHz
Audio-Wortlänge	16 bit/24 bit
Anzahl Kanäle	2 ch

### Hinweis:

- Änderungen der technischen Daten sind jederzeit vorbehalten.  
Die angegebenen Masse- und Abmessungsdaten sind ungefähre Werte.
  - Der Gesamtklirrfaktor wurde mit einem Digitalspektrometer gemessen.
- \*1: Kein Gerät ist an den USB-Port angeschlossen, bevor in den Standby-Modus geschaltet wird.  
\*2: Netzwerk-Standby ist inaktiv.  
\*3: MPEG-1 Layer 3, MPEG-2 Layer 3  
\*4: Nur das Profil AAC-LC wird unterstützt.  
\*5: Unkomprimierte FLAC-Dateien funktionieren möglicherweise nicht richtig.  
Unterstützte Blockgröße von 1152 bis 4096.  
\*6: USB-DAC-Anschluss

### FLAC Decoder

Copyright (C) 2000,2001,2002,2003,2004,2005,2006,2007, 2008,2009 Josh Coalson

Redistribution and use in source and binary forms, with or without modification, are permitted provided that the following conditions are met:

- Redistributions of source code must retain the above copyright notice, this list of conditions and the following disclaimer.
- Redistributions in binary form must reproduce the above copyright notice, this list of conditions and the following disclaimer in the documentation and/or other materials provided with the distribution.
- Neither the name of the Xiph.org Foundation nor the names of its contributors may be used to endorse or promote products derived from this software without specific prior written permission.

THIS SOFTWARE IS PROVIDED BY THE COPYRIGHT HOLDERS AND CONTRIBUTORS "AS IS" AND ANY EXPRESS OR IMPLIED WARRANTIES, INCLUDING, BUT NOT LIMITED TO, THE IMPLIED WARRANTIES OF MERCHANTABILITY AND FITNESS FOR A PARTICULAR PURPOSE ARE DISCLAIMED. IN NO EVENT SHALL THE FOUNDATION OR CONTRIBUTORS BE LIABLE FOR ANY DIRECT, INDIRECT, INCIDENTAL, SPECIAL, EXEMPLARY, OR CONSEQUENTIAL DAMAGES (INCLUDING, BUT NOT LIMITED TO, PROCUREMENT OF SUBSTITUTE GOODS OR SERVICES; LOSS OF USE, DATA, OR PROFITS; OR BUSINESS INTERRUPTION) HOWEVER CAUSED AND ON ANY THEORY OF LIABILITY, WHETHER IN CONTRACT, STRICT LIABILITY, OR TORT (INCLUDING NEGLIGENCE OR OTHERWISE) ARISING IN ANY WAY OUT OF THE USE OF THIS SOFTWARE, EVEN IF ADVISED OF THE POSSIBILITY OF SUCH DAMAGE.

Eseguire le procedure con il telecomando. È inoltre possibile utilizzare i pulsanti dell'unità principale, qualora siano uguali.

Il sistema e le illustrazioni possono apparire differenti.

Queste istruzioni per l'uso sono applicabili al seguente sistema.

Sistema	SC-PMX152	SC-PMX150
Unità principale	SA-PMX152	SA-PMX150
Diffusori	SB-PMX100	SB-PMX100

Se non diversamente indicato, le illustrazioni contenute in queste istruzioni per l'uso si riferiscono al modello SC-PMX152.

**PMX152:** riporta le caratteristiche applicabili al solo modello SC-PMX152.

**PMX150:** riporta le caratteristiche applicabili al solo modello SC-PMX150.

## Indice

<b>Precauzioni per la sicurezza</b> .....	<b>2</b>
<b>Accessori in dotazione</b> .....	<b>3</b>
<b>Manutenzione</b> .....	<b>3</b>
<b>Disposizione dei diffusori</b> .....	<b>4</b>
<b>Collegamenti</b> .....	<b>4</b>
<b>Panoramica dei comandi</b> .....	<b>5</b>
<b>Preparazione del telecomando</b> .....	<b>5</b>
<b>Impostazioni di rete</b> .....	<b>6</b>
<b>Streaming di musica attraverso la rete</b> .....	<b>9</b>
<b>Uso di AirPlay</b> .....	<b>10</b>
<b>Informazioni su Bluetooth®</b> .....	<b>11</b>
<b>Utilizzo della funzione Bluetooth®</b> .....	<b>11</b>
<b>Informazioni sui supporti</b> .....	<b>12</b>
<b>Inserimento supporto</b> .....	<b>12</b>
<b>Comandi per la riproduzione dei supporti</b> ...	<b>13</b>
<b>Radio FM</b> .....	<b>14</b>
<b>PMX152 DAB/DAB+</b> .....	<b>15</b>
<b>Utilizzo dell'input ausiliario</b> .....	<b>16</b>
<b>Utilizzo dell'ingresso PC</b> .....	<b>16</b>
<b>Effetti sonori</b> .....	<b>16</b>
<b>Orologio e timer</b> .....	<b>16</b>
<b>Aggiornamenti del firmware</b> .....	<b>17</b>
<b>2 Altri</b> .....	<b>17</b>
<b>Risoluzione dei problemi</b> .....	<b>19</b>
<b>24 Dati tecnici</b> .....	<b>22</b>

## Precauzioni per la sicurezza

### AVVERTENZA!

#### Unità

- Per ridurre il rischio d'incendio, scosse elettriche o danni al prodotto,
  - Non esporlo alla pioggia, umidità, gocciolamenti o spruzzi.
  - Evitare di mettervi sopra oggetti pieni di liquidi, come vasi.
  - Usare soltanto gli accessori consigliati.
  - Non aprire i coperchi.
  - Non tentare di riparare questa unità da soli. Per le riparazioni, rivolgersi al personale di assistenza qualificato.

### ATTENZIONE!

#### Unità

- Per ridurre il rischio d'incendio, scosse elettriche o danni al prodotto,
  - Per mantenere una buona ventilazione, non installare o sistemare questa unità in uno scaffale per libri, armadietto incorporato od altro spazio ristretto.
  - Non ostruire le aperture di ventilazione dell'unità con giornali, tovaglie, tende ed altri oggetti simili.
  - Non mettere sull'unità sorgenti di fiamme libere, come candele accese.
- Questa unità è progettata per l'uso nei paesi con clima temperato.
- La presa di rete è il dispositivo per scollegare. Installare l'unità in modo che la presa di rete possa essere scollegata immediatamente dalla presa di corrente.
- Durante l'uso, questa unità potrebbe essere soggetta alle interferenze radio causate dal cellulare. Se si dovesse verificare tale interferenza, aumentare la distanza tra questa unità e il cellulare.
- Questa unità utilizza un laser. L'uso di apparecchi di controllo o di regolazione, o procedure di utilizzazione diverse da quelle indicate in questo manuale di istruzioni, possono causare l'esposizione a radiazioni pericolose.

#### Batteria

- Non smontare o cortocircuitare la batteria.
- Non caricare la batteria alcalina o al manganese.
- Non usare la batteria se il coperchio è stato rimosso.
- Non riscaldare o esporre alle fiamme.
- Non lasciare la (le) batteria(e) in un'automobile esposta alla luce diretta del sole e con sportelli e finestrini chiusi per un periodo di tempo prolungato.
- Rimuovere la batteria se non si intende utilizzare il telecomando per un periodo di tempo prolungato. Conservare in un luogo fresco e al buio.
- Se la batteria non è sostituita correttamente, potrebbe verificarsi un'esplosione. Per la sostituzione utilizzare solo batterie di tipo consigliato dal produttore.
- Quando si smaltiscono le batterie, contattare le autorità locali o il rivenditore e chiedere informazioni sul metodo corretto di smaltimento.

## Smaltimento di vecchie apparecchiature e batterie usate Solo per Unione Europea e Nazioni con sistemi di raccolta e smaltimento



Questi simboli sui prodotti, sull'imballaggio e/o sulle documentazioni o manuali accompagnanti i prodotti indicano che i prodotti elettrici, elettronici e le batterie usate non devono essere buttati nei rifiuti domestici generici.



Per un trattamento adeguato, recupero e riciclaggio di vecchi prodotti e batterie usate vi invitiamo a portarli negli appositi punti di raccolta secondo la legislazione vigente nel vostro paese.

Con uno smaltimento corretto, contribuirete a salvare importanti risorse e ad evitare i potenziali effetti negativi sulla salute umana e sull'ambiente.

Per ulteriori informazioni su raccolta e riciclaggio, vi invitiamo a contattare il vostro comune.

Lo smaltimento non corretto di questi rifiuti potrebbe comportare sanzioni in accordo con la legislazione nazionale.



#### Note per il simbolo batterie (simbolo sotto):

Questo simbolo può essere usato in combinazione con un simbolo chimico. In questo caso è conforme ai requisiti indicati dalla Direttiva per il prodotto chimico in questione.



# CE 0700

## Dichiarazione di conformità (DdC)

"Panasonic Corporation" dichiara qui che questo prodotto è conforme ai requisiti essenziali e altre relative norme della Direttiva 1999/5/EC.

I clienti possono scaricare una copia della DdC originale dei nostri prodotti R&TTE dal nostro server per le DdC:

<http://www.doc.panasonic.de>

Contatti del Rappresentante Autorizzato:

Panasonic Marketing Europe GmbH,  
Panasonic Testing Centre, Winsberging 15, 22525 Hamburg,  
Germania

Questo prodotto è conforme agli standard radio dei seguenti paesi.

GB, DE, AT, BE, DK, SE, FR, IT, ES, NL, FI, GR, PT, PL, HU, CZ, SK, EE, LV, LT, SI, BG, RO, MT, CY, IE, LU, HR, NO, CH, IS, LI, TR

La funzionalità WLAN di questo prodotto dovrà essere utilizzata esclusivamente all'interno di edifici.

Questo prodotto è realizzato per connettersi a un Access Point di reti WLAN da 2,4 GHz o 5 GHz.

Qualcomm è un marchio di Qualcomm Incorporated, registrato negli Stati Uniti ed in altri paesi. AllPlay è un marchio di Qualcomm Connected Experiences, Inc., registrato negli Stati Uniti ed in altri paesi.

TunelIn è un marchio di TunelIn Inc., registrato negli Stati Uniti ed in altri paesi e viene utilizzato con autorizzazione.

Il software Spotify è soggetto a licenze di terzi che è possibile trovare qui:

[www.spotify.com/connect/third-party-licenses](http://www.spotify.com/connect/third-party-licenses)

DLNA, the DLNA Logo and DLNA CERTIFIED are trademarks, service marks, or certification marks of the Digital Living Network Alliance.

Mac, OS X e AirPort sono marchi di Apple Inc., registrati negli Stati Uniti e in altri paesi.

Windows è un marchio o un marchio registrato della Microsoft Corporation negli Stati Uniti e in altri paesi.

Google Play e Android sono marchi di Google Inc.

Made for

 iPod  iPhone  iPad



"Made for iPod", "Made for iPhone", e "Made for iPad" indicano che un accessorio elettronico è stato progettato per essere collegato specificamente all'iPod, iPhone, o iPad, rispettivamente, e che lo sviluppatore ne certifica la conformità con gli standard prestazionali di Apple.

Apple non è responsabile per il funzionamento di tale dispositivo o della sua conformità con gli standard normativi e di sicurezza. Si noti che l'utilizzo di tale accessorio con iPod o iPhone o iPad può influenzare negativamente le prestazioni wireless.

AirPlay, iPad, iPhone, iPod, iPod nano, iPod touch, iPad Air, e Retina sono marchi di Apple Inc., registrati negli Stati Uniti e in altri paesi.

iPad mini e iPad Pro sono marchi di Apple Inc.

App Store è un marchio di servizio di Apple Inc.

## Accessori in dotazione

Controllare e identificare gli accessori in dotazione.

- 1 x Cavo di alimentazione CA
- 1 x Telecomando (N2QAYB001135)
- 1 x Batteria per il telecomando
- 2 x Cavi dei diffusori



- (PMX152) 1 x Antenna DAB



- (PMX150) 1 x Antenna FM interna



## Manutenzione

- Pulire l'unità principale con un panno asciutto e morbido.
- Per pulire i diffusori, utilizzare un panno fine e asciutto, come un panno in microfibra.
- Per pulire il sistema non si devono mai usare alcol, diluenti per vernici o benzina.
- Prima di usare un panno trattato chimicamente, leggere attentamente le istruzioni che lo accompagnano.



Il Logo Wi-Fi CERTIFIED™ è un marchio di certificazione di Wi-Fi Alliance®.

Il Logo Wi-Fi Protected Setup™ è un marchio di certificazione di Wi-Fi Alliance®.

"Wi-Fi"® è un marchio registrato di Wi-Fi Alliance®.

"Wi-Fi Protected Setup™", "WPA™", e "WPA2™" sono marchi di Wi-Fi Alliance®.

## Disposizione dei diffusori



Posizionare i diffusori in modo che il tweeter sia sul lato interno. Per evitare danni ai diffusori, non toccare i coni dei diffusori se si tolgono le griglie.

### Usare soltanto i diffusori in dotazione.

L'unità principale combinata ai diffusori produce il suono migliore. Se si usano altri diffusori, si possono causare danni al sistema e ridurre la qualità dell'audio.

#### Nota:

- Tenere i diffusori ad una distanza di oltre 10 mm dall'unità principale per la ventilazione.
- Posizionare i diffusori su una superficie piana sicura.
- Questi diffusori non hanno la schermatura magnetica. Non posizionarli accanto a televisori, PC o altri apparecchi facilmente influenzati dal magnetismo.
- Se si effettua la riproduzione a livelli di volume alti per un periodo prolungato, si possono causare danni al sistema e ridurre la vita utile.
- Abbassare il volume in queste condizioni per evitare danni:
  - Quando si riproduce suono distorto.
  - Quando si regola la qualità del suono.

#### ATTENZIONE!

- **Utilizzare i diffusori solo con il sistema consigliato. In caso contrario, si possono causare danni all'amplificatore e ai diffusori e provocare incendi.**
- **In caso di danni o di evidenti mutamenti improvvisi nelle prestazioni, rivolgersi a personale di assistenza autorizzato.**
- **Effettuare le procedure incluse in queste istruzioni per il collegamento dei diffusori.**

## Collegamenti

Collegare il cavo di alimentazione CA solo dopo aver completato tutti gli altri collegamenti.

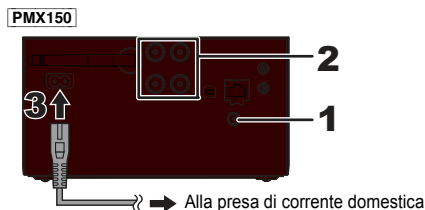
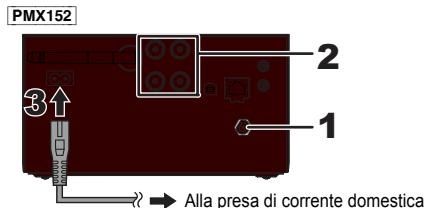

### 1 Collegare l'antenna.

Posizionare l'antenna dove la ricezione è migliore.

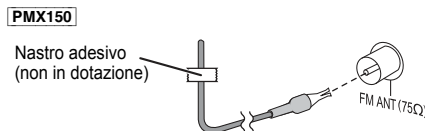
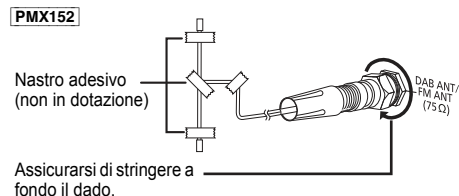

- Se la qualità di ricezione della radio è scarsa, usare un'antenna esterna (non in dotazione).

### 2 Collegare i diffusori.

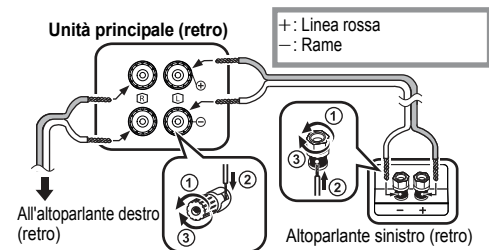

Fare attenzione a non incrociare (cortocircuitare) né invertire la polarità dei cavi dei diffusori per evitare di danneggiare questi ultimi.

### 3 Collegare il cavo di alimentazione CA.

Non usare un cavo di alimentazione CA di altri apparecchi.

#### Risparmio di energia

Il sistema consuma una piccola quantità di corrente (→ 22), anche quando è in modalità standby. Scollegare l'alimentazione se non si utilizza il sistema. Alcune impostazioni verranno perse dopo aver scollegato il sistema. È necessario impostarle nuovamente.

## Connessione di altri dispositivi

È possibile collegare un videoregistratore, un lettore DVD, ecc.

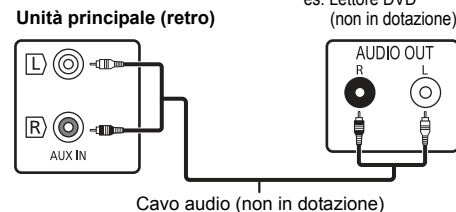

#### Nota:

- Scollegare il cavo di alimentazione CA prima di effettuare il collegamento.
- Spegnerne tutte le unità e leggere le istruzioni per l'uso dei vari apparecchi.
- I componenti e i cavi sono venduti separatamente.
- Per collegare apparecchiature diverse da quelle descritte, rivolgersi al rivenditore di prodotti audio.
- Si può verificare una distorsione del suono quando si usa un adattatore.

## Panoramica dei comandi

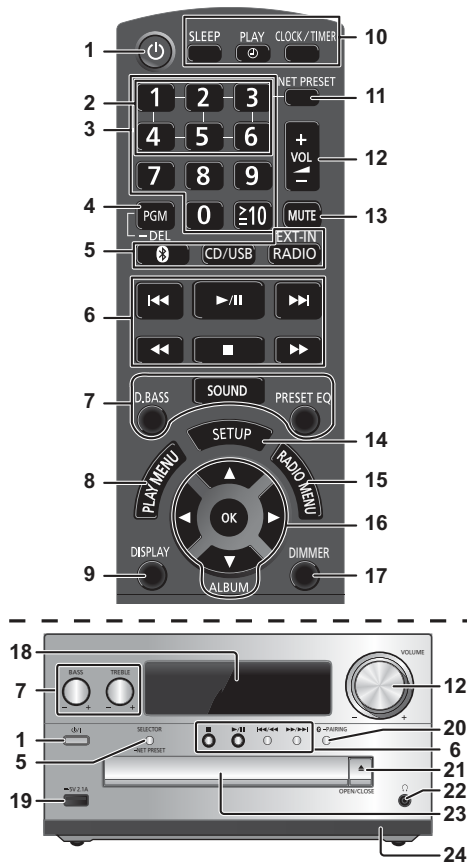

- 1 Interruttore di attesa/acensione** [⏻], [⏻/⏹]  
Premerlo per disporre l'apparecchio nella modalità di attesa o per accenderlo. Durante la modalità di attesa, l'apparecchio continua a consumare una piccola quantità di corrente.
- 2 Pulsanti NET PRESET** per memorizzazione o selezione di stazioni radio internet (da [1] a [6]) (⇒ 10).
- 3 Pulsanti numerici** [1 a 9, 0, ≥10]  
  - Per selezionare un numero a 2 cifre  
Esempio: 16: [≥10] → [1] → [6]
  - Per selezionare un numero di 3 cifre  
Esempio: 124: [≥10] → [≥10] → [1] → [2] → [4]
- 4 Impostazione funzione programma/Cancelazione traccia programmata**
- 5 Seleziona la sorgente audio**  
Sul telecomando  
[Ⓜ]: "BLUETOOTH"  
[CD/USB]: "CD" ↔ "USB"\*1  
[RADIO, EXT-IN]:  
"DAB+" (PMX152) → "FM" → "AUX"  
↑ "NETWORK" ← "PC" ←  
Sull'unità principale  
[SELECTOR, -NET PRESET]:  
"CD" → "BLUETOOTH" → "DAB+" (PMX152) → "FM"  
↑ "NETWORK" ← "PC" ← "USB"\*1 ← "AUX" ←  
  - Tenere premuto [SELECTOR, -NET PRESET] per richiamare l'ultima stazione internet radio memorizzata (⇒ 10).
- 6 Comando di riproduzione principale**
- 7 Selezione degli effetti sonori**
- 8 Selezione la voce del menu di riproduzione**
- 9 Visualizzazione le informazioni di contenuto**
- 10 Funzionamento dell'orologio e del timer**
- 11 Richiama l'ultima stazione internet radio memorizzata** (⇒ 10).
- 12 Regolazione del volume del sistema**
- 13 Disattivazione dell'audio del sistema**  
Premere di nuovo il pulsante per annullare.  
"MUTE" viene annullato quando si regola il volume o quando si spegne il sistema.
- 14 Consente di accedere al menu Setup**
- 15 Seleziona la voce del menu radio**
- 16 Selezione dell'opzione**
- 17 Riduce la luminosità del display**  
Premere di nuovo il pulsante per annullare.
- 18 Pannello del display**

- 19 Porta per iPhone/iPad/iPod e dispositivi USB**
- 20 Pulsante di accoppiamento Bluetooth®**
  - Premere per selezionare "BLUETOOTH" come sorgente audio.
  - Tenere premuto per attivare la modalità Associazione (⇒ 11) o per scollegare un dispositivo Bluetooth® (⇒ 12).
- 21 Aprire o chiudere l'alloggiamento disco**
- 22 Presa cuffie** (🎧)
  - Tipo di spina: 3,5 mm stereo (non fornito)
  - Per prevenire danni all'udito, evitare l'ascolto per periodi prolungati.
  - Una pressione sonora eccessiva negli auricolari e nelle cuffie potrebbe causare perdite dell'udito.
  - L'ascolto a pieno volume per lunghi periodi può danneggiare l'udito dell'utente.
- 23 Alloggiamento disco**
  - Non collocare oggetti di fronte al vassoio del disco.
- 24 Sensore del telecomando**

\*1: La visualizzazione passerà automaticamente a "iPod" quando un iPhone/iPad/iPod compatibile è collegato alla porta per iPhone/iPad/iPod.

## Preparazione del telecomando

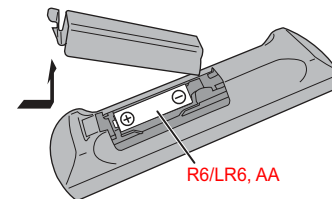

- Usare batteria alcalina o al manganese.
- Installare la batteria in modo che le polarità (+ e -) siano allineate con quelle del telecomando.
- Puntare il telecomando verso il sensore del telecomando, lontano da ostacoli, a una distanza massima di 7 m direttamente di fronte all'unità principale, con un'angolazione di circa 30° verso sinistra e destra.

I simboli relativi a questo prodotto (compresi gli accessori) rappresentano quanto segue:

- ~ CA
- === CC
- ☐ Apparecchiatura Classe II (Il prodotto è munito di doppio isolamento.)
- ⏻ Accesso
- ⏻ Standby

## Impostazioni di rete

È possibile ascoltare musica in streaming da un dispositivo iOS (iPhone/iPad/iPod), da un dispositivo Android™, o da un PC (Mac/Windows) attraverso i diffusori di questo sistema usando la piattaforma smart media Qualcomm® AllPlay™, o AirPlay. Per utilizzare queste funzioni, questo sistema deve essere collegato alla stessa rete a cui è collegato il dispositivo compatibile.

Qualcomm® AllPlay™ è un prodotto di Qualcomm Technologies, Inc.

- Aggiornare il firmware del sistema dopo che le impostazioni di rete sono state completate. (⇒ 17)

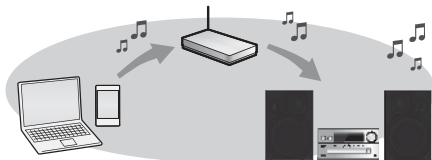

Scegliere uno dei seguenti metodi di impostazione della rete.

### Connessione LAN Wireless

#### Metodo 1: "Uso di WAC (Wireless Accessory Configuration)" (⇒ destra)

- Se si sta usando un iPhone/iPad/iPod touch (iOS versione 7.0 o successiva), o un Mac (OS X 10.9 o successiva, con AirPort Utility 6.3.1 o successiva), è possibile inviare la relativa configurazione Wi-Fi a questo sistema.

#### Metodo 2: "Utilizzo dell'app "Panasonic Music Streaming"" (⇒ destra)

- È possibile configurare le impostazioni per la rete wireless tramite l'app "Panasonic Music Streaming" (gratuita).

#### Metodo 3: "Utilizzo di un browser Internet" (⇒ 7)

- È possibile accedere alle impostazioni di rete di questa unità dal browser Internet sul proprio smartphone o PC, ecc.

#### Metodo 4: "Utilizzo di WPS (Wi-Fi Protected Setup™)" (⇒ 8)

- Se il router wireless supporta WPS, è possibile impostare una connessione premendo il pulsante WPS o immettendo il codice PIN WPS.

### Connessione LAN via cavo

#### Metodo 5: "Uso di un cavo LAN" (⇒ 8)

- È possibile stabilire una connessione stabile alla rete con il cavo LAN.

### Nota:

- L'impostazione verrà annullata dopo il limite di tempo impostato. In quel caso, tentare nuovamente l'impostazione. Per annullare questa impostazione prima del termine, premere [■].

## Connessione LAN Wireless

Questo sistema è dotato di Wi-Fi® incorporato e può essere connesso a un router wireless.

### Preparazione

- Posizionare questo sistema il più vicino possibile al router wireless.
- Non collegare un cavo LAN, perché in questo modo verrebbe disabilitata la funzione Wi-Fi®.
- Puntare l'antenna sul retro dell'unità principale come mostrato nell'illustrazione.
- Non eseguire quanto segue:
  - Inclinare l'antenna avanti e indietro mentre è puntata
  - Applicare troppa forza sull'antenna
  - Trasportare questa unità tenendola per l'antenna

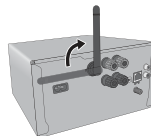

### Metodo 1:

#### Uso di WAC (Wireless Accessory Configuration)

- Le spiegazioni che seguono si riferiscono a un iPhone.

#### 1 Accendere questo sistema.

#### 2 Collegare l'iPhone alla rete wireless domestica.

#### 3 Premere ripetutamente [RADIO, EXT-IN] sul telecomando per selezionare "NETWORK".

- Quando il display indica "WAC Mode", andare al passaggio 4.
  - Se il display rimane su "NETWORK", effettuare l'operazione di reset della rete. (⇒ 18)

#### 4 Andare alle impostazioni Wi-Fi sul proprio iPhone.



#### 5 Selezionare "Panasonic PMX152" o "Panasonic PMX150" sotto a "SET UP NEW AIRPLAY SPEAKER...".

- □ sta per un carattere specifico per ciascun set.

#### 6 La schermata "AirPlay Setup" appare sul proprio iPhone.

- Questo sistema verrà visualizzato come "Panasonic PMX152" o "Panasonic PMX150".
  - \* Per modificare il nome, immettere un nuovo nome per sostituire quello esistente. È possibile modificare il nome anche dopo che è stata effettuata la connessione alla rete. (⇒ 8, "Effettuare impostazioni relative alla rete")
- È possibile impostare una password per questo sistema sotto a "SPEAKER PASSWORD". (Questa password sarà necessaria se si effettuano impostazioni di rete tramite il browser Internet la volta successiva.)

#### 7 Selezionare "Next" per applicare le impostazioni.

- Quando viene stabilita la connessione, sul display dell'unità principale appare "Success" (verrà visualizzato "W").

### Metodo 2:

#### Utilizzo dell'app "Panasonic Music Streaming"

È possibile consultare anche la "GUIDA DI INSTALLAZIONE RAPIDA Wi-Fi®" in dotazione.

#### 1 Scaricare l'app "Panasonic Music Streaming" (gratuita) sul proprio smartphone/tablet. (Utilizzare sempre l'ultima versione della app.)

- iOS: App Store
- Android: Google Play™



#### 2 Avviare l'app e seguire le istruzioni a video.

#### 3 Verificare che la connessione sia stata completata.

- Quando viene stabilita la connessione, sul display dell'unità appare "Success" (verrà visualizzato "W").
  - Se viene visualizzato "Fail", premere [OK], verificare il nome della rete (SSID) e la password, e quindi effettuare nuovamente l'impostazione.

Il funzionamento e le voci visualizzate sullo schermo, ecc. della app "Panasonic Music Streaming" sono soggette a modifica.  
Per le informazioni più recenti, visitare <http://panasonic.jp/support/global/cs/audio/app/> (Il sito è solo in inglese.)

### Metodo 3:

#### Utilizzo di un browser Internet

- Le spiegazioni che seguono si riferiscono ad un smartphone.

#### 1 Accendere questo sistema.

#### 2 Premere ripetutamente [RADIO, EXT-IN] sul telecomando per selezionare "NETWORK".

#### 3 Per entrare nella modalità "Setting"

- 1 Premere ripetutamente [SETUP] sul telecomando per selezionare "Net Setup", quindi premere [OK].
- 2 Premere [◀, ▶] sul telecomando per selezionare "Manual", quindi premere [OK].
- 3 Premere [◀, ▶] sul telecomando per selezionare "OK? Yes", quindi premere [OK].
  - Dopo aver premuto [OK] per confermare "OK? Yes", la connessione di rete precedentemente impostata con questa unità verrà annullata.

- In alternativa, mentre si tiene premuto [▲, OPEN/CLOSE] sull'unità, tenere premuto [▶/■] sull'unità per almeno 4 secondi.
- "Setting" lampeggia sul display.

#### 4 Andare alle impostazioni Wi-Fi sul dispositivo compatibile.



#### 5 Selezionare "PMX152□□□□□\_AJ" o "PMX150□□□□□\_AJ" per il collegamento a questo sistema.

- "□" sta per un carattere specifico per ciascun set.
- Può essere necessario sino a 1 minuto perché appaia nel proprio elenco Wi-Fi.
- Se questa operazione non funziona correttamente, ripeterla diverse volte.
- Dispositivo iOS: se sotto "Panasonic PMX152 □□□□□" o "Panasonic PMX150 □□□□□" appare invece "SET UP NEW AIRPLAY SPEAKER...", effettuare i passaggi da 5 a 7 del "Metodo 1" per completare la procedura di impostazione della rete. (⇒ 6)

- Accertarsi che sia abilitato DHCP come impostazione di rete sul dispositivo compatibile.



#### Informazioni sulla pagina di impostazione della rete:

Dispositivo iOS: la pagina delle impostazioni verrà visualizzata automaticamente all'interno del browser Internet. Eccetto il dispositivo iOS: scorrere verso il basso la barra di notifica del dispositivo per verificare la presenza della notifica "Sign in to Wi-Fi network" e toccarla per visualizzare la pagina delle impostazioni.

- Se non sono presenti notifiche, aprire il browser Internet e aggiornare la pagina per visualizzare la pagina delle impostazioni. Se la pagina delle impostazioni non viene visualizzata, immettere "http://172.19.42.1/" nel campo indirizzo URL.

#### 6 Immettere il nome di un dispositivo e quindi selezionare "Next".

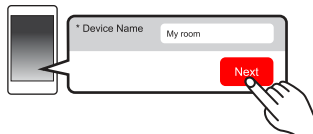

- Il nome del dispositivo visualizzato sarà il nome di questo sistema sulla rete.
- Numero massimo di caratteri che possono essere mostrati: 32
- I caratteri emoji non sono supportati.
- Il nome del dispositivo viene impostato quando viene selezionato "Next"
- È possibile modificare il nome del dispositivo anche dopo aver impostato la connessione di rete. (⇒ 8, "Effettuare impostazioni relative alla rete")

#### 7 Selezionare le proprie opzioni di sicurezza per questo sistema.

##### Per impostare la password di AirPlay

- 1 Selezionare "Yes" e quindi selezionare "Next".
  - 2 Impostare la propria password e quindi selezionare "Next".
- Questa password sarà necessaria la prossima volta che viene usato questo metodo di impostazione della rete.
  - Se è stato effettuato un reset della rete (⇒ 18), la password verrà annullata.

##### Per saltare questo settaggio

Selezionare "No" e quindi selezionare "Next".

- È possibile modificare questo settaggio anche dopo aver impostato la connessione di rete. (⇒ 8, "Effettuare impostazioni relative alla rete")

#### 8 Selezionare il nome della propria rete (SSID), quindi immettere la password.

- Verificare il nome della rete (SSID) e la password impostate sul router wireless.
- Un elenco di nomi di reti (SSID) apparirà quando si seleziona la casella "Network Name".
- Per visualizzare i caratteri immessi nella casella "Password", selezionare "Show Password".
- Se la propria rete richiede impostazioni specifiche, de selezionare "DHCP" per disabilitare DHCP.
  - È possibile utilizzare indirizzo IP, subnet mask, gateway predefinito, DNS primario, ecc. specifici.
- Per aggiornare l'elenco dei nomi delle reti (SSID), selezionare "Refresh list".

#### 9 Selezionare "Connect" per applicare le impostazioni.

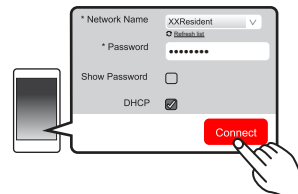

- Quando viene stabilita la connessione, sul display dell'unità principale appare "Success" (verrà visualizzato "W").
  - Se viene visualizzato "Fail", premere [OK], verificare il nome della rete (SSID) e la password, e quindi effettuare nuovamente l'impostazione.
- A seconda del dispositivo, potrebbe non essere visualizzata la schermata di completamento della connessione.

#### 10 Assicurarsi di connettere il proprio dispositivo compatibile alla rete wireless domestica.

##### Nota:

- Abilitare Java e i Cookie nelle impostazioni del browser.

## Metodo 4: Utilizzo di WPS (Wi-Fi Protected Setup™)



I router wireless compatibili con WPS possono riportarne il marchio identificativo.

- 1 **Accendere questo sistema.**
- 2 **Premere ripetutamente [RADIO, EXT-IN] sul telecomando per selezionare "NETWORK".**
- 3 **Per entrare nella modalità "WPS Push"**
  - 1 Premere ripetutamente [SETUP] sul telecomando per selezionare "Net Setup", quindi premere [OK].  
Sul display appare "WPS Push".
  - 2 Premere [OK].
  - 3 Premere [◀, ▶] sul telecomando per selezionare "OK? Yes", quindi premere [OK].
  - In alternativa, mentre si tiene premuto [▶▶/▶▶] sull'unità principale, tenere premuto [SELECTOR, -NET PRESET] sull'unità principale per almeno 4 secondi.
  - Se l'unità è già collegata ad una rete wireless LAN, viene visualizzato "Network Initializing" per circa 1 minuto.

"WPS" lampeggia sul display.
- 4 **Attivare il tasto WPS sul router wireless.**
  - Quando viene stabilita la connessione, sul display dell'unità principale appare "Success" (verrà visualizzato "W").  
– Se la connessione non viene stabilita entro il periodo di tempo impostato, potrebbe essere visualizzato "Fail". Premere [OK]. Provare a ripetere l'impostazione. Se viene nuovamente visualizzato "Fail", provare altri metodi.

### ■ Utilizzo del codice PIN WPS

- 1 **Accendere questo sistema.**
- 2 **Premere ripetutamente [RADIO, EXT-IN] sul telecomando per selezionare "NETWORK".**
- 3 **Per entrare nella modalità "WPS PIN"**
  - 1 Premere ripetutamente [SETUP] sul telecomando per selezionare "Net Setup", quindi premere [OK].
  - 2 Premere [◀, ▶] sul telecomando per selezionare "WPS PIN" e quindi premere [OK].

- In alternativa, mentre si tiene premuto [◀◀/◀◀] sull'unità principale, tenere premuto [SELECTOR, -NET PRESET] sull'unità principale per almeno 4 secondi.
  - Se l'unità è già collegata ad una rete wireless LAN, viene visualizzato "Network Initializing" per circa 1 minuto.
- Il codice PIN è indicato sul display.

## 4 Immettere il codice PIN nel router di rete wireless.

### Nota:

- Una volta che il sistema entra in modalità codice PIN WPS, non è possibile effettuare l'impostazione usando il pulsante WPS. Per usare il pulsante WPS, spegnere e riaccendere il sistema, ed effettuare nuovamente le impostazioni di rete.
- A seconda del router, altri dispositivi connessi potrebbero perdere temporaneamente la loro connessione.
- Per ulteriori informazioni, vedere le istruzioni per l'uso del router wireless.

## Connessione LAN via cavo

### Metodo 5:

#### Uso di un cavo LAN

- 1 **Staccare il cavo di alimentazione CA.**
- 2 **Collegare l'unità principale ad un router a banda larga utilizzando un cavo LAN.**

ad es.,

Router a banda larga, ecc.

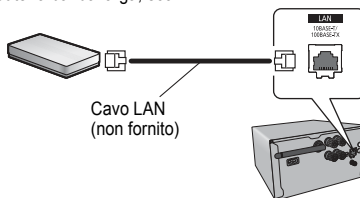

- 3 **Collegare il cavo di alimentazione CA all'unità principale e accendere questo sistema.**

- Quando è stata stabilita la connessione, sul display dell'unità principale appare "W".

### Nota:

- Utilizzare soltanto cavi LAN diretti di categoria 5 o superiore (STP) per collegarsi alle periferiche.
- È possibile collegare o scollegare il cavo LAN solo quando il cavo di alimentazione CA è scollegato.
- L'inserimento di un cavo che non sia il cavo della LAN nel terminale della LAN può danneggiare l'unità.

- Se il cavo LAN è scollegato, le impostazioni relative alla rete (⇒ sotto) verranno annullate. In quel caso, effettuare nuovamente le impostazioni.
- Quando si collega un cavo LAN, la funzione Wi-Fi verrà disabilitata.

### Effettuare impostazioni relative alla rete

È possibile modificare il nome di questo sistema sulla rete, modificare le impostazioni di sicurezza per questo sistema, ed usare indirizzo IP, subnet mask, gateway predefinito, DNS primario specifici.

È possibile modificare il nome di questo sistema anche cambiando un'impostazione nella app "Panasonic Music Streaming" (⇒ 9). Per informazioni sulla app, consultare il sito seguente.

<http://panasonic.jp/support/global/cs/audio/app/>  
(Il sito è solo in inglese.)

### Preparazione

- Completare le impostazioni di rete. (⇒ 6)
- Collegare il proprio dispositivo alla stessa rete a cui è collegato questo sistema.
- Controllare l'indirizzo IP di questo sistema (⇒ 18), e prenderne nota.

- 1 **Lanciare un browser Internet sul proprio dispositivo e quindi immettere l'indirizzo IP di questo sistema nel campo indirizzo per visualizzare la pagina delle impostazioni.**

- Possono essere necessari alcuni minuti perché sia visualizzata la pagina delle impostazioni a seconda dell'ambiente. In tal caso, ricaricare il browser.
- Se l'unità è connessa tramite Wi-Fi, è possibile modificare solo il nome del dispositivo e le opzioni di sicurezza per questo sistema. Chiudere la pagina delle impostazioni dopo aver effettuato le modifiche.
  - Per modificare il nome del dispositivo, selezionare "Change", ed immettere un nuovo nome per il dispositivo, quindi selezionare "Apply".
  - Per modificare le opzioni di sicurezza per questo sistema, selezionare "Change" per l'impostazione della password AirPlay. Se è stata impostata una password AirPlay in precedenza, sarà necessaria la password precedente prima di effettuare le modifiche. Effettuare le modifiche e quindi selezionare "Apply".

- 2 **Immettere il nome di un dispositivo e quindi selezionare "Next".**

- Consultare il passaggio 6 di "Utilizzo di un browser Internet" (⇒ 7) per informazioni sul nome di un dispositivo.

- 3 **Selezionare le proprie opzioni di sicurezza per questo sistema.**

- Consultare il passaggio 7 di "Utilizzo di un browser Internet" (⇒ 7) per informazioni sulle opzioni di sicurezza per questo sistema.

**4 Selezionare e immettere le informazioni.**

- Se la propria rete richiede impostazioni specifiche, deselezionare "DHCP" per disabilitare DHCP.
- È possibile utilizzare indirizzo IP, subnet mask, gateway predefinito, DNS primario, ecc. specifici.

**5 Selezionare "Connect" per applicare le impostazioni.**

- Quando è stata stabilita la connessione, sul display dell'unità principale appare "Success".

**Streaming di musica attraverso la rete**

È possibile effettuare lo streaming di musica dai propri dispositivi o da servizi musicali online ai diffusori di questo sistema e ad altri diffusori AllPlay.

È anche possibile inviare in streaming la sorgente musicale di questo sistema verso altri diffusori AllPlay.

**Streaming di musica su dispositivi di rete**

È possibile usare la funzione AllPlay per effettuare lo streaming di musica dal dispositivo presente sulla rete ai diffusori di questo sistema usando l'app gratuita "Panasonic Music Streaming", ecc.

- **iOS**: App Store
- **Android**: Google Play™



Il funzionamento e le voci visualizzate sullo schermo, ecc. della app "Panasonic Music Streaming" sono soggette a modifica. Per le informazioni più recenti, visitare

<http://panasonic.jp/support/global/cs/audio/app/>

Sono disponibili ulteriori app. Per informazioni, visitare

[www.panasonic.com/global/consumer/homeav/allseries/service](http://www.panasonic.com/global/consumer/homeav/allseries/service)

(I siti sono solo in inglese.)

**Preparazione**

- Completare le impostazioni di rete. (⇒ 6)
- Collegare i seguenti dispositivi alla stessa rete a cui è collegato questo sistema.
  - Dispositivo con installato "Panasonic Music Streaming", ecc.
  - Dispositivo contenente musica

I passaggi seguenti si basano su "Panasonic Music Streaming".

**1 Accendere questo sistema.**

- Controllare che sul display appaia l'icona "W".
- Se non appare, verificare le impostazioni della rete. (⇒ 6)

**2 Avviare l'applicazione "Panasonic Music Streaming".**

- Utilizzare sempre l'ultima versione della app.

**3 Da "Speaker", selezionare questo sistema come diffusori di output.**

- Se si dispone di più di un diffusore AllPlay, è possibile ascoltare audio sincronizzato da essi.

Per raggruppare i diffusori, trascinare l'icona, ad esempio "8", dei diffusori desiderati sovrappoendoli.  
 – È possibile anche riprodurre contemporaneamente brani diversi su altri diffusori AllPlay.  
 – Il numero di diffusori AllPlay che possono effettuare la riproduzione varia a seconda della situazione di utilizzo.  
 – Quando si disattiva uno dei diffusori AllPlay, altri diffusori nello stesso gruppo potrebbero arrestare la riproduzione.

**4 Selezionare una sorgente musicale.****5 Selezionare un brano.****Nota:**

- Questo sistema verrà visualizzato come "Panasonic PMX152" o "Panasonic PMX150" se il nome del dispositivo non è impostato.
- Quando si riproduce musica dal server DLNA (PC con installato Windows 7 o più recente, smartphone, dispositivo Network Attached Storage (NAS), ecc.), aggiungere i contenuti e la cartella alle librerie di Windows Media® Player, dello smartphone, o del dispositivo NAS, ecc.
- La playlist di Windows Media® Player è in grado di riprodurre solo i contenuti presenti nelle librerie.
- Riguardo al formato supportato, fare riferimento a "Formato supporto audio" (⇒ 22).
  - Non è possibile riprodurre i formati file che non sono supportati dal proprio server DLNA.
- A seconda dei contenuti e dell'apparecchio collegato, potrebbe non essere possibile una corretta riproduzione.
- Accertarsi di arrestare la riproduzione sul proprio dispositivo prima di spegnerlo.

**Streaming di musica online**

Questo sistema è compatibile con diversi servizi musicali online.

Visitare il sito seguente per informazioni sulla compatibilità:

[www.panasonic.com/global/consumer/homeav/allseries/service](http://www.panasonic.com/global/consumer/homeav/allseries/service)

**Preparazione**

- Accertarsi che la rete sia collegata a Internet.
- Collegare un dispositivo con installata una app compatibile alla stessa rete a cui è collegato questo sistema.

**1 Accendere questo sistema.**

- Controllare che sul display appaia l'icona "W".
- Se non appare, verificare le impostazioni della rete. (⇒ 6)

**2 Lanciare la app, e selezionare una canzone da riprodurre.****■ Uso di Spotify**

Sarà necessario Spotify Premium. Per informazioni, visitare il seguente sito web.

[www.spotify.com/connect/](http://www.spotify.com/connect/)

**Dopo il passaggio 2****3 Selezionare il riquadro della copertina del brano in basso a sinistra sulla schermata di riproduzione.****4 Da "Speaker", selezionare questo sistema come diffusori di output.**

- Per ascoltare audio sincronizzato da più diffusori AllPlay, è necessario raggrupparli usando l'app "Panasonic Music Streaming". (⇒ a sinistra)

**■ Utilizzo di servizi musicali online diversi da Spotify****Dopo il passaggio 2****3 Da "Speaker", selezionare questo sistema come diffusori di output.**

- A seconda del servizio, potrebbe essere necessario aprire il lettore a tutto schermo per visualizzare "Speaker".
- Se si ha più di un diffusore AllPlay, è possibile ascoltare audio sincronizzato da essi. Selezionare "Group" e quindi selezionare i diffusori da raggruppare.

**Nota:**

- Questo sistema verrà visualizzato come "Panasonic PMX152" o "Panasonic PMX150" se il nome del dispositivo non è impostato.
- È necessaria una registrazione/abbonamento.
- Questo può comportare dei costi.
- Servizi, icone, e specifiche sono soggetti a modifiche.
- Per maggiori informazioni, visitare i siti web dei singoli servizi musicali.

## Streaming di musica su questo sistema

È possibile utilizzare l'app "Panasonic Music Streaming" (⇒ 9) per effettuare lo streaming della sorgente musicale di questo sistema (radio/CD/ Bluetooth®/AUX/USB/PC) verso altri diffusori AllPlay.

### Preparativi

- Completare le impostazioni di rete. (⇒ 6)
- Preparare la sorgente audio desiderata su questo sistema (ad esempio, inserire un CD, ecc.)
- Installare l'app "Panasonic Music Streaming" sul proprio dispositivo.
- Collegare il dispositivo ed i diffusori AllPlay alla stessa rete a cui è collegato questo sistema.

### 1 Accendere questo sistema.

- Controllare che sul display appaia l'icona "W".
- Se non appare, verificare le impostazioni della rete. (⇒ 6)

### 2 Avviare l'applicazione "Panasonic Music Streaming".

- Utilizzare sempre l'ultima versione della app.

### 3 Da "Speaker", selezionare il diffusore verso cui dirigere lo streaming dell'audio di questo sistema.

- Per effettuare lo streaming dell'audio di questo sistema verso altri diffusori AllPlay, trascinare l'icona (ad esempio "8") dei diffusori desiderati sovrappoendoli.

### 4 Selezionare dall'elenco la sorgente musicale desiderata.

### 5 Selezionare questo sistema.

Il dispositivo inizierà a leggere le informazioni della sorgente musicale desiderata da questo sistema.

- Questo sistema passerà alla modalità selettore per la sorgente musicale selezionata.
- Il diffusore selezionato al passaggio 3 e questo sistema verranno automaticamente raggruppati.
- A seconda della sorgente musicale selezionata, la riproduzione può iniziare. Se sul proprio dispositivo appare un elenco di contenuti, selezionare il contenuto desiderato per avviare la riproduzione.
- Il numero di diffusori AllPlay che possono effettuare la riproduzione varia a seconda della situazione di utilizzo.
- Quando si disattiva uno dei diffusori AllPlay, altri diffusori nello stesso gruppo potrebbero arrestare la riproduzione.
- File DSD 5,6 MHz possono essere riprodotti su questo sistema ma non è possibile effettuare lo streaming verso altri diffusori nello stesso gruppo.

### Nota:

- Questo sistema verrà visualizzato come "Panasonic PMX152" o "Panasonic PMX150" se il nome del dispositivo non è impostato.
- Quando si accede a contenuti video con questa funzione, il video e l'audio potrebbero non essere sincronizzati.

## Memorizzazione delle stazioni nei tasti (NET PRESET) da [1] a [6] (solo quando la riproduzione avviene tramite l'app internet radio)

### Questa unità è compatibile con Qualcomm®

### AllPlay™ Radio supportato da TuneIn.

### È possibile memorizzare le stazioni quando si riproduce usando l'app internet radio "AllPlay Radio".

Qualcomm® AllPlay™ Radio supportato da TuneIn è un prodotto di Qualcomm Technologies, Inc.

È possibile memorizzare fino a 6 stazioni in corrispondenza dei tasti (NET PRESET) da [1] a [6].

- Una stazione precedentemente memorizzata viene sovrascritta quando un'altra stazione viene memorizzata in corrispondenza dello stesso tasto (NET PRESET) da [1] a [6].

### Preparativi

- Accertarsi che la rete sia collegata a Internet.
- Collegare un dispositivo con installata un'app "AllPlay Radio" alla stessa rete a cui è collegato questo sistema.

### 1 Accendere questo sistema.

- Controllare che sul display appaia l'icona "W".
- Se non appare, verificare le impostazioni della rete. (⇒ 6)

### 2 Lanciare l'app "AllPlay Radio", e selezionare una stazione da riprodurre.

- Utilizzare sempre l'ultima versione della app.

### 3 Tenere premuto uno dei tasti da [1] a [6] sino a che sul display appare "NET P □".

("□" indica un numero.)

### ■ Ascolto di una stazione memorizzata

Premere uno degli tasti da [1] a [6].

- Premere prima [NET PRESET] se il selettore corrente è diverso da NETWORK.

### Nota:

- Se al canale selezionato non corrisponde nessuna stazione, verrà visualizzata l'indicazione "No Preset".
- Premendo [NET PRESET], è possibile richiamare l'ultima stazione memorizzata. In alternativa, tenere premuto [SELECTOR, -NET PRESET] sull'unità principale.
- Per selezionare stazioni memorizzate presso l'unità principale
  - Tenere premuto [SELECTOR, -NET PRESET], quindi premere [◀◀/▶▶] o [▶▶/▶▶].

## Uso di AirPlay

AirPlay funziona con iPhone, iPad, e iPod touch con iOS 4.3.3 o successivo, Mac con OS X Mountain Lion o successivo, e PC con iTunes 10.2.2 o successivo.

### Preparativi

- Completare le impostazioni di rete. (⇒ 6)
- Collegare il dispositivo iOS o il PC alla stessa rete domestica a cui è collegato questo sistema.

### 1 Accendere questo sistema.

- Controllare che sul display appaia l'icona "W".
- Se non appare, verificare le impostazioni della rete. (⇒ 6)

### 2 Dispositivo iOS: Avviare l'applicazione "Music" (o l'iPod) PC: Avviare "iTunes".

- Se si utilizza l'applicazione Music sul proprio iOS, selezionare il file audio che si desidera riprodurre.

### 3 Selezionare "Panasonic PMX152 □□□□□□" o "Panasonic PMX150 □□□□□□" \*1,2 dall'icona AirPlay .

- Controllare le impostazioni del volume prima di avviare la riproduzione. (Quando si utilizza AirPlay per la prima volta, è possibile che il volume di uscita sia al massimo.)

### 4 Avviare la riproduzione.

- La riproduzione inizierà con un leggero ritardo.

### Nota:

- È possibile impostare questo sistema in modo che si accenda automaticamente quando viene selezionato come diffusore di uscita. (⇒ 18, "Standby di rete")
- Quando si cambia il volume sul dispositivo iOS o su iTunes le modifiche verranno applicate anche a questo sistema. (Vedere iTunes Help per informazioni sulle impostazioni necessarie in iTunes.)
- Con alcune versioni di iOS e iTunes, è possibile che non si riesca a riavviare la riproduzione AirPlay se si cambia la posizione del selettore (ad es. "CD") o se questo sistema viene spento durante la riproduzione AirPlay. In tal caso selezionare un dispositivo diverso dall'icona AirPlay dell'applicazione musicale o di iTunes, quindi selezionare nuovamente questo sistema come diffusore di uscita.
- AirPlay non funzionerà quando si riproducono dei video su iTunes.

\*1: "□" sta per un carattere specifico per ciascun set.

\*2: È possibile modificare il nome visualizzato per questo sistema da "Effettuare impostazioni relative alla rete". (⇒ 8)



## Informazioni su Bluetooth®

**Panasonic non è responsabile per la compressione di dati e/o informazioni durante una trasmissione wireless.**

### Banda di frequenza utilizzata

- Questo sistema usa la banda di frequenza 2,4 GHz.

### Certificazione del dispositivo

- Questo sistema rispetta le limitazioni di frequenza e ha ottenuto la certificazione in base alla normativa sulle radiofrequenze; non è quindi necessaria una concessione per l'uso di reti wireless.
- In alcuni paesi la legge punisce le seguenti azioni:
  - Disassemblaggio o modifica di questo sistema.
  - Rimozione delle indicazioni delle specifiche.

### Restrizioni d'uso

- Non si garantisce la trasmissione wireless e/o l'utilizzo con tutti i dispositivi provvisti di tecnologia Bluetooth®.
- Tutti i dispositivi devono rispettare gli standard di Bluetooth SIG, Inc.
- A seconda delle specifiche e delle impostazioni di un dispositivo, questo potrebbe non essere in grado di collegarsi o alcune operazioni potrebbero essere diverse.
- Questo sistema supporta le caratteristiche di sicurezza di Bluetooth®, ma a seconda dell'ambiente operativo e/o delle impostazioni, questa sicurezza potrebbe non essere sufficiente. Trasmettere dati a questo sistema in modalità wireless con cautela.
- L'unità non è in grado di trasmettere dati ad un dispositivo Bluetooth®.

### Range di utilizzo

- Usare questo dispositivo in un range massimo di 10 m. Il range può diminuire a seconda dell'ambiente, di ostacoli o di interferenze.

### Interferenza da altri dispositivi

- Questo sistema potrebbe non funzionare correttamente e potrebbero verificarsi problemi come rumore e interruzioni dell'audio a causa dell'interferenza delle onde radio, se questo sistema è posizionato troppo vicino ad altri dispositivi Bluetooth® o a dispositivi che usano la banda 2,4 GHz.
- Questo sistema potrebbe non funzionare correttamente se onde radio trasmesse da una stazione vicina sono troppo forti.

### Uso previsto

- Questo sistema è predisposto per un normale impiego di tipo generale.
- Non usare questo sistema vicino ad un impianto o in un ambiente soggetto a interferenza in radiofrequenza (ad esempio: aeroporti, ospedali, laboratori, ecc).

## Utilizzo della funzione Bluetooth®

Usando il collegamento Bluetooth®, su questo sistema è possibile ascoltare l'audio dal dispositivo audio Bluetooth® in modalità wireless.



- Per ulteriori informazioni, consultare le istruzioni per l'uso del dispositivo Bluetooth®.

## Connessione tramite il menu Bluetooth®

### Preparazione

- Attivare la funzionalità Bluetooth® del dispositivo e posizionare il dispositivo vicino a questa unità.

### Accoppiamento con dispositivi Bluetooth®

- 1 Premere [  ] per selezionare "BLUETOOTH".**  
Se il display indica "Pairing", andare al passaggio 3.
- 2 Premere [PLAY MENU] per selezionare "Pairing" e quindi premere [OK].**
  - In alternativa, tenere premuto [  -PAIRING] sull'unità.
- 3 Selezionare "SC-PMX152" o "SC-PMX150" dal menu Bluetooth® del dispositivo Bluetooth®.**
  - È possibile che l'indirizzo MAC (ad es. 6C:5A:B5:B3:1D:0F) venga visualizzato prima di "SC-PMX152" o "SC-PMX150"
  - Il nome del dispositivo connesso viene indicato sul display per pochi secondi.
- 4 Avviare la riproduzione sul dispositivo Bluetooth®.**

## Connessione di un dispositivo Bluetooth® accoppiato

- 1 Premere [  ] per selezionare "BLUETOOTH".**  
"Ready" è indicato sul display.
- 2 Selezionare "SC-PMX152" o "SC-PMX150" dal menu Bluetooth® del dispositivo Bluetooth®.**  
Il nome del dispositivo connesso viene indicato sul display per pochi secondi.
- 3 Avviare la riproduzione sul dispositivo Bluetooth®.**

### Nota:

- Se viene richiesta la passkey, immettere "0000".
- È possibile registrare sino a 8 dispositivi a questa unità.
- Se viene registrato un 9° dispositivo, il dispositivo non utilizzato da più tempo viene sostituito.
- Questa unità può essere collegata con un solo dispositivo alla volta.
- Quando "BLUETOOTH" viene selezionato come sorgente, questa unità tenterà di connettersi automaticamente all'ultimo dispositivo Bluetooth® connesso. ("Linking" viene indicato sul display durante questo processo.) Se il tentativo di connessione non riesce, tentare nuovamente di stabilire una connessione.

## Modalità di trasmissione Bluetooth®

È possibile modificare la modalità di trasmissione in modo da dare priorità alla qualità della trasmissione o alla qualità dell'audio.

### Preparazione

- Premere [  ] per selezionare "BLUETOOTH".
- Se è già connesso un dispositivo Bluetooth®, disconnetterlo.

- 1 Premere ripetutamente [PLAY MENU] per selezionare "Link Mode".**
- 2 Premere [◀, ▶] per selezionare la modalità e quindi premere [OK].**  
**Mode 1:** Priorità alla qualità della connessione  
**Mode 2:** Priorità alla qualità audio

### Nota:

- Selezionare "Mode 1" se il suono si interrompe.
- Quando si accede a contenuti video con questa funzione, il video e l'audio potrebbero non essere sincronizzati. In questo caso, selezionare "Mode 1".
- L'impostazione predefinita è "Mode 2".

## Livello input Bluetooth®

Se il livello dell'audio proveniente dal dispositivo Bluetooth® è troppo basso, modificare le impostazioni del livello di input.

### Preparazione

- Connessione di un dispositivo Bluetooth®

- 1 Premere ripetutamente [PLAY MENU] per selezionare "Input Level".
- 2 Premere [◀, ▶] per selezionare il livello e quindi premere [OK].  
"Level 0" ↔ "Level + 1" ↔ "Level + 2"

### Nota:

- Selezionare "Level 0" se il suono risulta distorto.
- L'impostazione predefinita è "Level 0".

## Disconnessione di un dispositivo Bluetooth®

- 1 Mentre è connesso un dispositivo Bluetooth®: Premere ripetutamente [PLAY MENU] per selezionare "Disconnect?".
- 2 Premere [◀, ▶] per selezionare "OK? Yes" e quindi premere [OK].

### Nota:

- Per scollegare il dispositivo Bluetooth® è anche possibile tenere premuto [ ] -PAIRING) sull'unità.
- Il dispositivo Bluetooth® verrà disconnesso se viene selezionata una sorgente audio diversa (es. "CD").

## Bluetooth® standby

Quando viene selezionato "SC-PMX152" o "SC-PMX150" dal menu Bluetooth® di un dispositivo Bluetooth® collegato, questa unità si accenderà automaticamente, uscendo dalla modalità Standby, e verrà stabilita una connessione Bluetooth®.

- 1 Premere ripetutamente [SETUP] per selezionare "BLUETOOTH Standby".
- 2 Premere [◀, ▶] per selezionare "On" e quindi premere [OK].

### Nota:

- Per disattivare la funzione, selezionare "Off" al passaggio 2.
- L'impostazione predefinita è "Off". Se questa funzione è impostata su "On", il consumo di corrente in standby aumenterà.

## Informazioni sui supporti

- Panasonic non accetta alcuna responsabilità per la perdita di dati e/o informazioni.

## iPhone/iPad/iPod compatibile

iPhone 7 Plus / iPhone 7 / iPhone SE /  
iPhone 6s Plus / iPhone 6s / iPhone 6 Plus / iPhone 6 /  
iPhone 5s / iPhone 5c / iPhone 5 / iPhone 4s

iPad Pro (9,7 pollici e 12,9 pollici) / iPad Air 2 /  
iPad Air / iPad (3a e 4a generazione) / iPad 2 /  
iPad mini 4 / iPad mini 3 / iPad mini 2 (iPad mini  
con display Retina) / iPad mini

iPod touch (5a e 6a generazione)

iPod nano (7a generazione)

(informazioni aggiornate a marzo 2017)

- Per le informazioni più recenti, visitare <http://panasonic.jp/support/global/cs/audio/> (Il sito è solo in inglese.)

### Nota:

- Non collegare modelli non presenti in elenco. Si può verificare un comportamento inatteso.
- La compatibilità dipende dalla versione del software. Aggiornare il software dell'iPhone/iPad/iPod alla versione più recente prima di utilizzarlo con questa unità.
- Leggere la guida per l'utente dell'iPhone/iPad/iPod per le istruzioni per l'uso.

## Dispositivi USB compatibili

- Non è garantito che questa unità possa essere collegata a tutti i dispositivi USB.
- I file system FAT12, FAT16 e FAT32 sono tutti supportati.
- Questa unità supporta USB 2.0 ad Alta Velocità.
- I dispositivi USB con capacità di memorizzazione superiore a 32 GB in alcuni casi non possono funzionare.
- Formati supportati e relative estensioni: MP3 (\*.mp3), AIFF (\*.aiff), FLAC (\*.flac), WAV (\*.wav), AAC (\*.m4a), DSD (\*.dff, \*.dsf)
- È possibile che alcuni file non vengano riprodotti nell'ordine in cui sono stati numerati, o che non vengano riprodotti affatto, a seconda della modalità di creazione.

### Nota:

- I file sono definiti come brani e le cartelle sono definite come album.
- Il sistema può eseguire l'accesso ad un massimo di:
  - 800 album (compresa la cartella principale)
  - 8000 brani
  - 999 brani in un album

## CD compatibili

- Questo sistema è in grado di riprodurre dischi conformi al formato CD-DA.
- Questo sistema è in grado di riprodurre CD-R/RW con contenuti in formato CD-DA o MP3.
- L'unità potrebbe non essere in grado di riprodurre alcuni dischi a causa delle condizioni di registrazione.
- Prima della riproduzione, finalizzare il disco sul dispositivo su cui è stato registrato.
- Se il disco contiene dati in formato MP3 e dati audio normali (CD-DA), l'unità riproduce solo il formato registrato nella prima parte del disco.
- L'unità non è in grado di riprodurre file registrati utilizzando la scrittura a pacchetti.
- I dischi devono essere conformi a ISO9660 livello 1 o 2 (tranne per i formati estesi).

### Nota:

- Alcuni CD-R/RW potrebbero non essere riprodotti a causa delle condizioni della registrazione.
- I file MP3 sono definiti come brani e le cartelle sono definite come album.
- Il sistema può eseguire l'accesso ad un massimo di:
  - CD-DA: 99 brani
  - MP3: 999 tracce, 255 album (compresa cartella radice)
- Le registrazioni non saranno riprodotte necessariamente nell'ordine in cui sono state registrate.

## Inserimento supporto

### CD

Etichetta rivolta verso l'alto

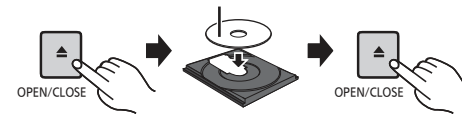

Premere ripetutamente [CD/USB] per selezionare "CD".

## iPhone/iPad/iPod o dispositivo USB

- Collegare solo modelli iPhone/iPad/iPod compatibili (⇒ 12). Altrimenti si potrebbero verificare comportamenti inattesi.

⇒ 5V 2.1A

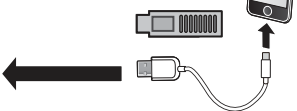

**Premere ripetutamente [CD/USB] per selezionare “USB”.**  
La visualizzazione passerà automaticamente a “iPod” quando un iPhone/iPad/iPod compatibile è collegato alla porta.

### Carica di un iPhone/iPad/iPod

Quando l'unità è accesa, la carica inizia quando si connette un iPhone/iPad/iPod a questa unità.

- Dopo che l'iPhone/iPad/iPod ha iniziato la carica, è possibile mettere l'unità in standby.
- Controllare l'iPhone/iPad/iPod per verificare se la batteria è completamente carica. (Una volta completamente carica, rimuovere l'iPhone/iPad/iPod.)

### Nota:

- Prima di rimuovere il CD attendere che abbia smesso di ruotare.
- Quando si collega un iPhone/iPad/iPod, utilizzare l'apposito cavo USB (non in dotazione).
- Inserire il dispositivo USB direttamente senza utilizzare prolungha USB.
- Disconnettere il dispositivo USB dopo il suo utilizzo.
- Prima di rimuovere il dispositivo USB, selezionare una sorgente diversa da “USB”.

## Comandi per la riproduzione dei supporti

I seguenti segni indicano che la funzione è disponibile.

- CD:** CD audio in formato CD-DA o un CD contenente file MP3
- iPod:** iPhone/iPad/iPod compatibile collegato alla porta USB.
- USB:** Dispositivi USB contenenti file MP3/AIFF/FLAC/WAV/AAC/DSD
- Bluetooth:** Dispositivo Bluetooth® connesso
- AirPlay:** In caso di collegamento ad un dispositivo compatibile con AirPlay
- Network:** In caso di collegamento ad un dispositivo compatibile con AllPlay/DLNA

### Preparativi

- Accendere l'unità.
- Inserire il supporto o connettere il dispositivo compatibile Bluetooth®/AirPlay/AllPlay/DLNA.
- Premere [CD/USB] o [ ] per selezionare la sorgente audio.
  - **AirPlay/Network:** Quando questo sistema è selezionato come diffusori di output, la sorgente audio diventerà la sorgente di rete.

### Comandi di base

CD iPod USB Bluetooth AirPlay Network

Riproduzione	Premere [▶/  ].
<b>Arresto</b>	Premere [■]. • <b>USB:</b> La posizione viene memorizzata, e viene visualizzata l'indicazione “Resume”. • <b>USB:</b> Premere due volte [■] per interrompere completamente la riproduzione.
<b>Pausa</b>	Premere [▶/  ]. Premere di nuovo per continuare la riproduzione.
<b>Salto</b>	Premere [◀◀] o [▶▶] per saltare un brano. (unità principale: [◀◀/◀◀] o [▶▶/▶▶])  <b>CD USB:</b> Premere [▲] o [▼] per saltare l'album MP3/AIFF/FLAC/WAV/AAC/DSD.
<b>Ricerca</b> (Eccetto <b>AirPlay</b> <b>Network</b> )	Durante la riproduzione o la pausa Tenere premuto [◀◀] o [▶▶]. (unità principale: [◀◀/◀◀] o [▶▶/▶▶]) • <b>iPod:</b> La ricerca all'indietro funziona solo all'interno del brano corrente.

### Nota:

- Durante l'operazione di ricerca non sarà disponibile l'audio quando si riproducono file DSD presso il selettore USB.
- Per usare il telecomando di questa unità con un dispositivo Bluetooth®, il dispositivo Bluetooth® deve supportare AVRCP (Audio Video Remote Control Profile). A seconda dello stato del dispositivo, alcuni comandi potrebbero non essere disponibili.
- È possibile che le operazioni siano diverse a seconda dei modelli di iPhone/iPad/iPod.
- **Network:** Alcuni controlli potrebbero non funzionare a seconda dell'app in uso, ecc.
- **CD USB:** È possibile selezionare i brani premendo i tasti numerici.

## Visualizzazione delle informazioni disponibili

CD USB Bluetooth AirPlay

È possibile visualizzare traccia, artista, nome album, tipo di file, bit rate, ed altre informazioni. (Le informazioni variano a seconda della sorgente audio.)

### Premere ripetutamente [DISPLAY].

es. **USB** (MP3)

“□□□□”: Numero dell'album

“□□□□”: Numero della traccia

(“□” indica un numero.)

“□”: Album “♪”: Brano

### Nota:

- Numero massimo di caratteri che possono essere mostrati: circa 32.
- Questo sistema supporta i tag ID3 ver. 1 e 2.
- I dati di testo non supportati dal sistema possono apparire in modo differente.

## Menu riproduzione CD USB AirPlay Network

- 1** CD USB: Premere [PLAY MENU] per selezionare "Playmode" o "Repeat".  
AirPlay Network: Premere [PLAY MENU] per selezionare "Repeat" o "Shuffle".
- 2** Premere [◀, ▶] per selezionare l'impostazione, quindi premere [OK].

### CD USB: Playmode

<b>Off Playmode</b>	Annula l'impostazione della modalità di riproduzione.
<b>1-Track</b>	Riproduce solo il brano selezionato. • Viene visualizzato "1TR". (Saltare al brano desiderato.)
<b>1-Album</b>	Riproduce solo l'album MP3/AIFF/FLAC/WAV/AAC/DSD selezionato. • Premere [▲] o [▼] per selezionare l'album MP3/AIFF/FLAC/WAV/AAC/DSD. • Viene visualizzato "1ALBUM".
<b>Random</b>	Riproduce i contenuti in ordine casuale. • Viene visualizzato "RND".
<b>1-Album Random</b>	Riproduce i brani dell'album MP3/AIFF/FLAC/WAV/AAC/DSD selezionato in ordine casuale. • Premere [▲] o [▼] per selezionare l'album MP3/AIFF/FLAC/WAV/AAC/DSD. • Viene visualizzato "1ALBUM", "RND".
<b><span>CD</span> <span>USB</span>: Repeat</b>	
<b>On Repeat</b>	Attiva la modalità ripetizione. • Viene visualizzato "↻".
<b>Off Repeat</b>	Disattiva la modalità ripetizione.
<b><span>AirPlay</span> <span>Network</span></b>	
<b>Repeat</b>	Per verificare l'impostazione selezionata fare riferimento al dispositivo collegato.
<b>Shuffle</b>	Per verificare l'impostazione selezionata fare riferimento al dispositivo collegato.

### Nota:

- Durante la riproduzione casuale, non si può saltare ai brani già riprodotti o premere i pulsanti numerici.
- Funzione modalità di riproduzione non funziona con "Riproduzione programmata".
- La modalità viene annullata quando si apre il vassoio del disco o si rimuove il dispositivo USB.

## Riproduzione programmata CD USB

Questa funzione permette di programmare fino a 24 brani.  
CD (CD-DA)

- 1** Premere [PGM, -DEL] nella modalità di arresto.  
Viene visualizzato "PGM".
- 2** Premere i pulsanti numerici per selezionare il brano desiderato.  
Ripetere questo punto per programmare altri brani.
- 3** Premere [▶/||] per avviare la riproduzione.  
CD (MP3), USB
- 1** Premere [PGM, -DEL] nella modalità di arresto.  
Viene visualizzato "PGM".
- 2** Premere [▲, ▼] per selezionare l'album desiderato.
- 3** Premere [▶▶], quindi premere i pulsanti numerici per selezionare il brano desiderato.
- 4** Premere [OK].  
Ripetere i punti dal 2 a 4 per programmare altri brani.
- 5** Premere [▶/||] per avviare la riproduzione.

<b>Controllare il contenuto della programmazione</b>	Premere [◀◀] o [▶▶] nella modalità di arresto.
<b>Cancellare l'ultimo brano</b>	Tenere premuto [PGM, -DEL] in modalità arresto.
<b>Cancellare la modalità di programmazione</b>	Premere [PGM, -DEL] nella modalità di arresto. • "PGM" si spegne
<b>Cancellare tutti i brani programmati</b>	Premere [■] nella modalità di arresto. Viene visualizzato "Clear All". Entro 5 secondi, premere di nuovo [■].

### Nota:

- La memoria del programma viene annullata quando si apre il vassoio del disco o si rimuove il dispositivo USB.

## Radio FM

È possibile preimpostare 30 stazioni FM.

### Preparativi

Premere ripetutamente [RADIO, EXT-IN] per selezionare "FM".

### Preselezione automatica

- 1** Premere [RADIO MENU] per selezionare "Auto Preset".
- 2** Premere [◀, ▶] per selezionare la frequenza "Lowest" (più bassa) o "Current" (corrente).  
**Lowest:**  
Per iniziare la preselezione automatica con le frequenza più bassa ("FM 87.50MHz").  
**Current:**  
Per iniziare la preselezione automatica con le frequenza corrente.\*1
- 3** Premere [OK] per cominciare la preselezione.  
• La radio inizia a preselezionare tutte le stazioni che è in grado di ricevere nei canali, in ordine ascendente.  
Per annullare, premere [■].

\*1: Per cambiare la frequenza, consultare "Sintonizzazione manuale e preimpostazione".

### Sintonizzazione manuale e preimpostazione

- 1** Premere [◀◀] o [▶▶] per sintonizzarsi sulla stazione.  
• In alternativa, premere [◀◀/◀◀] o [▶▶/▶▶] sull'unità principale quando è selezionato "Manual" come modalità di sintonizzazione\*2.  
Per la sintonizzazione automatica, tenere premuto il pulsante finché la frequenza non inizia a cambiare rapidamente.
- 2** Premere [PGM, -DEL].
- 3** Premere i pulsanti numerici per selezionare un numero preselezionato.  
Ripetere i punti da 1 a 3 per preselezionare altre stazioni.  
La nuova stazione sostituisce la stazione che occupa lo stesso numero preselezionato.

### Selezione di una stazione di preselezione

Premere i tasti numerici, [◀◀] o [▶▶] per selezionare la stazione memorizzata.

- In alternativa, premere [◀◀/◀◀] o [▶▶/▶▶] sull'unità principale quando è selezionato "Preset" come modalità di sintonizzazione\*2.

\*2: Per cambiare la modalità di sintonizzazione

- 1** Premere ripetutamente [RADIO MENU] per selezionare "Tune Mode".
- 2** Premere [◀, ▶] per selezionare "Manual" o "Preset" e quindi premere [OK].

## Trasmissioni RDS

Questo sistema può visualizzare i dati di testo trasmessi dal sistema di dati radio (RDS) disponibile in alcune aree.

### Premere ripetutamente [DISPLAY].

“PS”: Servizio programma  
 “PTY”: Tipo di programma  
 “Freq”: Frequenza

#### Nota:

- RDS è disponibile solo quando si riceve un segnale stereo.
- RDS potrebbe non essere disponibile se la ricezione è debole.

## PMX152 DAB/DAB+

### Operazioni preliminari

#### Premere ripetutamente [RADIO, EXT-IN] per selezionare “DAB+”.

Se si seleziona “DAB+” per la prima volta, il sistema inizierà la procedura “DAB Auto Scan”.

#### Nota:

- Se non viene rilevata nessuna stazione, appare “Scan Failed”. Regolare l'antenna e riprovare.

## Scansione automatica DAB/DAB+

### 1 Premere [RADIO MENU] per selezionare “Auto Scan” e quindi premere [OK].

Viene visualizzato “Start?”.

### 2 Premere [OK].

Viene visualizzato “DAB Auto Scan”.

## Sintonizzazione manuale DAB/DAB+

Per trovare la posizione migliore dell'antenna, usare la sintonizzazione manuale per effettuare la ricerca nel blocco di frequenze DAB/DAB+ selezionato.

### 1 Premere ripetutamente [RADIO MENU] per selezionare “Manual Scan”.

### 2 Premere [◀, ▶] per selezionare un blocco di frequenze e quindi premere [OK].

## Memorizzazione stazioni

È possibile memorizzare fino a 20 stazioni DAB/DAB+.

### 1 Premere [◀◀] o [▶▶] per selezionare una stazione.

- In alternativa, premere [◀◀/◀◀] o [▶▶/▶▶] sull'unità principale quando è selezionato “Station” come modalità di sintonizzazione\*1.

### 2 Premere [PGM, -DEL].

### 3 Premere i tasti numerici per selezionare un numero per la memorizzazione.

Effettuare nuovamente i passaggi 1 e 3 per memorizzare ulteriori stazioni.

#### Nota:

- Se si memorizza una stazione su un numero di memorizzazione che ne conteneva già una, questa verrà sovrascritta.
- Non è possibile memorizzare una stazione che non sta trasmettendo o quando è stato selezionato un servizio secondario.
- La memorizzazione precedente delle stazioni viene annullata durante la scansione automatica.

## Selezione di una stazione preselezionata

### Premere i tasti numerici, [◀◀] o [▶▶] per selezionare la stazione memorizzata.

- In alternativa, premere [◀◀/◀◀] o [▶▶/▶▶] sull'unità principale quando è selezionato “Preset” come modalità di sintonizzazione\*1.

#### \*1: Per cambiare la modalità di sintonizzazione

- 1 Premere ripetutamente [RADIO MENU] per selezionare “Tune Mode”.
- 2 Premere [◀, ▶] per selezionare “Station” o “Preset” e quindi premere [OK].

## Visualizzazione delle informazioni disponibili

È possibile visualizzare informazioni su trasmissione DAB/DAB+, tipo di programma, etichetta gruppo programmi, frequenza e ora.

### Premere [DISPLAY] per visualizzare le informazioni disponibili.

## Impostazioni DAB/DAB+

### 1 Premere [RADIO MENU] ripetutamente per selezionare un'opzione.

### 2 Premere [◀, ▶] per selezionare l'impostazione desiderata, quindi premere [OK].

#### DAB Secondary

Primary	Per ascoltare il servizio principale.
Secondary	Per ascoltare servizi secondari. Viene visualizzato “  ”.

#### Auto Clock Adj

On Adjust	Avvia regolazione automatica orologio.
Off Adjust	Annulla regolazione automatica orologio.

## Qualità segnale DAB/DAB+

Quando si regola l'antenna è possibile verificare la qualità della ricezione.

### 1 Premere ripetutamente [RADIO MENU] per selezionare “Signal Quality”.

### 2 Premere [◀, ▶] per selezionare la frequenza. Viene visualizzato il blocco di frequenze e quindi viene indicata la qualità di ricezione.

Qualità di ricezione  
 0 (scarsa) a 8 (eccellente)



## Utilizzo dell'input ausiliario

È possibile eseguire il collegamento di un videoregistratore, lettore DVD, ecc. e ascoltare l'audio da questo sistema.

### Preparativi

Collegare il dispositivo esterno.

- 1 Premere ripetutamente [RADIO, EXT-IN] per selezionare "AUX".
- 2 Riprodurre le apparecchiature esterne.

## Utilizzo dell'ingresso PC

È possibile riprodurre musica sul PC con i diffusori di questo sistema collegando un PC al terminale PC IN sull'unità principale. Riguardo al formato supportato, fare riferimento a "Dati tecnici" (⇒ 22).

### Prima di effettuare il collegamento a un PC

Seguire la seguente procedura.

- Fare riferimento alle informazioni seguenti riguardo alle versioni dei sistemi operativi raccomandati per il proprio PC:
  - Windows 7, Windows 8, Windows 8.1, Windows 10
  - OS X 10.7, 10.8, 10.9, 10.10, 10.11, 10.12
- ① Scaricare e installare il relativo driver sul PC. (Solo per il sistema operativo Windows)  
Scaricare e installare il driver dal sito sottostante.  
<http://panasonic.jp/support/global/cs/audio/>  
(Il sito è solo in inglese.)
- ② Scaricare ed installare l'app dedicata "Panasonic Audio Player 2" (gratuita) sul proprio PC. (Per sistema operativo Windows e OS X)  
Scaricare e installare la app dal sito sottostante.  
<http://panasonic.jp/support/global/cs/audio/>  
(Il sito è solo in inglese.)

(informazioni aggiornate a gennaio 2017)

## Ascolto di audio da un PC

- 1 Staccare il cavo di alimentazione CA.
- 2 Collegare l'unità principale ad un PC.

Unità principale (retro)  
Porta USB-DAC

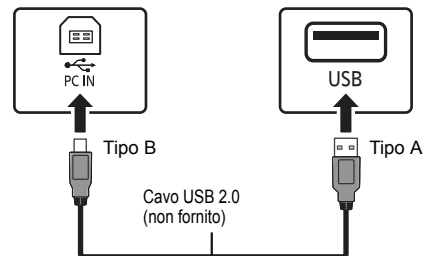

- 3 Collegare il cavo di alimentazione CA all'unità principale e accendere questo sistema.
- 4 Premere ripetutamente [RADIO, EXT-IN] per selezionare "PC".
- 5 Utilizzare il PC per la riproduzione.

### Nota:

- Quando si riproduce audio ad alta risoluzione, si raccomanda di usare un cavo USB 2.0 High Speed.

## Effetti sonori

### Cambiamento della qualità del suono

- 1 Premere ripetutamente [SOUND] per selezionare un effetto sonoro.
- 2 Premere [◀, ▶] per selezionare l'impostazione desiderata.

Bass	-4 a +4
Treble	
Surround	"On Surround" o "Off Surround"
CD (CD-DA) CD High Res Re-Master	"On" o "Off".

Solo con l'unità principale

Ruotare [BASS] o [TREBLE] per regolare il livello.

## EQ Preselezionato (Preset EQ)

Premere ripetutamente [PRESET EQ] per selezionare un'impostazione.

Heavy	Aggiunge punch al rock
Soft	Per la musica di sottofondo
Clear	Rende più chiare le frequenze più alte
Vocal	Aggiunge brillantezza alla voce
Flat	Annulla l'effetto sonoro

### Nota:

- Quando si seleziona "PRESET EQ", Bassi e Alti verranno impostati in base a Preset EQ.

## D.BASS

Questa funzione consente l'ascolto con gli effetti dei suoni bassi più pronunciati.

Premere [D.BASS] per selezionare "On D.Bass" o "Off D.Bass".

## Orologio e timer

### Impostazione dell'orologio

Questo è un orologio con formato a 24 ore.

### Utilizzo delle informazioni sull'ora da un dispositivo di rete

È possibile effettuare lo streaming delle informazioni sull'ora dal dispositivo a questa unità usando l'app "Panasonic Music Streaming" (⇒ 9).

### Preparativi

- Completare le impostazioni di rete. (⇒ 6)
- Installare l'app "Panasonic Music Streaming" sul proprio dispositivo.
- Collegare il proprio dispositivo alla stessa rete a cui è collegato questo sistema.

### 1 Accendere questo sistema.

- Controllare che sul display appaia l'icona "W".
- Se non appare, verificare le impostazioni della rete. (⇒ 6)

### 2 Avviare l'applicazione "Panasonic Music Streaming".

- Utilizzare sempre l'ultima versione della app.
- Le informazioni sull'ora saranno inviate a questo sistema.

### Regolazione manuale dell'ora.

### 1 Premere [CLOCK/TIMER] per selezionare "Clock".

### 2 Premere [▲, ▼] per impostare l'ora, quindi premere [OK].

Per controllare l'ora

Premere [CLOCK/TIMER].

**Nota:**

- Ripristinare l'orologio regolarmente per mantenerne la precisione.

**Timer di sospensione**

Il timer di sospensione spegne il sistema una volta trascorso il tempo impostato.

**Premere ripetutamente [SLEEP] per selezionare l'impostazione (in minuti).**

“30min” → “60min” → “90min” → “120min”  
 ↑ “Off” (Annulla) ←

**Per visualizzare il tempo rimasto**

Premere [SLEEP].

**Nota:**

- Il timer di sospensione può essere utilizzato insieme al timer di riproduzione.
- Il timer di sospensione ha sempre la precedenza. Accertarsi che le impostazioni dei timer non si sovrappongano.

**Timer di riproduzione**

È possibile impostare il timer in maniera che l'unità si accenda a una data ora per funzionare come sveglia.

**Preparativi**

Impostare l'orologio.

**1 Premere ripetutamente [CLOCK/TIMER] per selezionare “Timer Adjust”.****2 Premere [▲, ▼] per impostare l'ora di inizio, (“On Time”) quindi premere [OK].****3 Premere [▲, ▼] per impostare l'ora finale, (“Off Time”) quindi premere [OK].****4 Premere [▲, ▼] per selezionare la sorgente musicale\*, quindi premere [OK].****Accensione del timer****1 Preparare il dispositivo di origine della musica selezionato e impostare il volume desiderato.****2 Premere [⊙, PLAY].**

Viene visualizzato “⊙”.

Per annullare, premere di nuovo [⊙, PLAY].

Il sistema deve essere spento per permettere al timer di funzionare.

**Controllare le impostazioni**

Premere [CLOCK/TIMER] ripetutamente per selezionare “Timer Adjust”.

(Mentre l'unità è in standby, premere due volte [CLOCK/TIMER].)

**Nota:**

- Il timer si avvia a basso volume e aumenta gradualmente fino al livello preimpostato.
- Il timer si accende ogni giorno all'ora impostata se è attivato.
- Se si spegne e riaccende il sistema mentre il timer è in funzione, il timer non si arresta all'ora della fine.

\*1: “CD”, “USB”, “DAB+” (PMX152), e “FM” possono essere impostati come sorgente musicale.

- Per fonte audio timer attraverso la porta per iPhone/iPad/iPod e dispositivi USB, selezionare “USB”.

**Aggiornamenti del firmware**

È possibile che occasionalmente Panasonic rilasci degli aggiornamenti del firmware per questo sistema, che possono offrire funzioni aggiuntive o migliorare il modo in cui una funzione opera. Tali aggiornamenti sono disponibili gratuitamente.

È possibile aggiornare il firmware anche tramite un pop-up che appare all'interno dell'app “Panasonic Music Streaming” (⇒ 9). Per informazioni sull'app, consultare il sito seguente.

<http://panasonic.jp/support/global/cs/audio/app/>  
 (Il sito è solo in inglese.)



**Il download richiede circa 10 minuti. NON SCOLLEGARE il cavo dell'alimentazione CA mentre è visualizzato uno dei seguenti messaggi.**  
 – “Updating” o “Upd □□%”  
 (“□” sta a indicare un numero.)

- Mentre è in corso il processo di aggiornamento non è possibile effettuare nessun'altra operazione.

**Preparazione**

- Accendere questo sistema.
- Collegare questo sistema alla rete domestica. (⇒ 6)  
 – Accertarsi che la rete sia collegata a Internet.

**1 Premere ripetutamente [RADIO, EXT-IN] per selezionare “NETWORK”.****2 Premere [SETUP] ripetutamente per selezionare “FW Update”, quindi premere [OK].****3 Premere [◀, ▶] per selezionare “OK? Yes”, quindi premere [OK] per iniziare l'aggiornamento.**

- Selezionare “OK? No” per cancellare l'aggiornamento. Quando inizia l'aggiornamento verrà visualizzata l'indicazione “Updating”. Il progredire dell'operazione viene visualizzato come “Upd □□%” durante l'aggiornamento. (“□” sta a indicare un numero.)

**4 Al termine dell'aggiornamento, sul display appare “Success”.**

**Scolleghare il cavo di alimentazione CA e ricollegarlo dopo 1 minuto.**

**Nota:**

- Se non vi sono aggiornamenti, verrà visualizzata l'indicazione “No Need”.
- Con alcuni tipi di connessione è possibile che la durata del download sia maggiore, o che il download non venga eseguito correttamente.

**Controllo della versione del firmware****Premere ripetutamente [SETUP] per selezionare “FW Version” e quindi premere [OK].**

Verrà visualizzata la versione del firmware installato.

- Premere [OK] per uscire.

**Altri****Funzione di spegnimento automatico**

Per impostazione predefinita, questa unità passerà automaticamente alla modalità standby se non vengono emessi segnali audio e se non vengono eseguite operazioni per circa 20 minuti.

**Per annullare questa funzione****1 Premere ripetutamente [SETUP] per selezionare “Auto Off”.****2 Premere [◀, ▶] per selezionare “Off” e quindi premere [OK].****Nota:**

- Per attivare la funzione, selezionare “On” al passaggio 2.
- Questa impostazione non può essere selezionata quando la sorgente è radio o quando “Net Standby” è “On”.
- Se “Net Standby” è impostato su “On”, anche questa funzione verrà impostata su “On”. Per cambiare l'impostazione, impostare “Net Standby” su “Off”. (⇒ 18)
- Quando è connesso a un dispositivo Bluetooth®, la funzione non è attiva.

## Standby di rete

Questo sistema può accendersi automaticamente quando si trova in standby e viene selezionato come diffusori di output del dispositivo di rete.

È possibile attivare lo standby di rete con i seguenti passaggi:

**1 Premere [SETUP] ripetutamente per selezionare “Net Standby”, quindi premere [OK].**

**2 Premere [◀, ▶] per selezionare “On”, quindi premere [OK].**

- Quando “Net Standby” è “On”
  - La rete (LAN cablata/Wi-Fi) sarà attiva anche in modalità standby.
  - In modalità standby il consumo di corrente aumenta.

### Per disattivare network standby

Selezionare “Off” al passaggio 2.

- Quando il sistema viene acceso da questa funzione, la parte iniziale della musica potrebbe non essere riprodotta.
- A seconda della app, le condizioni per attivare questa funzione possono variare.
- Il sistema potrebbe non attivarsi anche quando è selezionato come diffusore di output. In tal caso, avviare la riproduzione.

## Impostazione LAN Wireless

È possibile abilitare o disabilitare la funzione LAN wireless.

**1 Premere ripetutamente [RADIO, EXT-IN] per selezionare “NETWORK”.**

**2 Premere [SETUP] ripetutamente per selezionare “Wireless LAN”, quindi premere [OK].**

**3 Premere [◀, ▶] per selezionare “On” o “Off” e quindi premere [OK].**

- L'impostazione predefinita è “On”.

## Potenza del segnale Wi-Fi

Per controllare la potenza del segnale Wi-Fi nel punto in cui si trova questo sistema.

### Preparazione

Collegare questo sistema alla rete wireless. (⇒ 6)

**1 Premere ripetutamente [RADIO, EXT-IN] per selezionare “NETWORK”.**

**2 Premere ripetutamente [SETUP] per selezionare “Signal Level” e quindi premere [OK].**

Sul display appare “Level □”.

(“□” sta per un numero.)

- Premere [OK] per uscire da questa modalità di visualizzazione.
- La potenza del segnale consigliata è “3”. Se l'indicazione è “2” o “1” provare a cambiare la posizione o l'inclinazione del router wireless o di questo sistema e vedere se la connessione migliora.
- Se viene visualizzato “Level 0”, questo sistema non è in grado di stabilire una connessione con il router wireless. (⇒ 20)

## Nome della rete wireless (SSID)

Visualizzare il nome della rete wireless connessa (SSID).

**1 Premere ripetutamente [RADIO, EXT-IN] per selezionare “NETWORK”.**

**2 Premere [SETUP] ripetutamente per selezionare “Net Info”, quindi premere [OK].**

**3 Premere ripetutamente [◀, ▶] per selezionare “SSID” e quindi premere [OK].**

- Premere [OK] per uscire.
- Se viene visualizzato “No Connect”, questo sistema non è connesso ad una rete wireless.
- I caratteri che non possono essere visualizzati vengono sostituiti da “\*”.

## IP/MAC Indirizzo

Per controllare l'indirizzo IP o l'indirizzo del MAC Wi-Fi di questo sistema.

**1 Premere ripetutamente [RADIO, EXT-IN] per selezionare “NETWORK”.**

**2 Premere [SETUP] ripetutamente per selezionare “Net Info”, quindi premere [OK].**

**3 Premere ripetutamente [◀, ▶] per selezionare “IP Addr.” o “MAC Addr.”, quindi premere [OK].** L'indirizzo IP o l'indirizzo del MAC verrà visualizzato parzialmente.

**4 Premere [◀, ▶] sul telecomando per visualizzare il resto dell'indirizzo IP o dell'indirizzo del MAC.**

- Premere [OK] per uscire.
- Il “-” visualizzato nella parte superiore o inferiore sinistra del display indica rispettivamente le prime e le ultime unità.

## Reset rete

Per resettare le impostazioni di rete.

**1 Premere ripetutamente [RADIO, EXT-IN] per selezionare “NETWORK”.**

**2 Premere ripetutamente [SETUP] per selezionare “Net Reset” e quindi premere [OK].**

**3 Premere [◀, ▶] per selezionare “OK? Yes” e quindi premere [OK].**

- Attendere che “Network Initializing” smetta di scorrere.
- Sul display appare “WAC Mode”.
  - È disponibile il metodo di impostazione della rete “Metodo 1”. (⇒ 6)
  - Per uscire da “WAC Mode”, premere [■].

- Questa funzione non modifica le impostazioni di “Wireless LAN”.



## Risoluzione dei problemi

Prima di chiamare il tecnico per la riparazione, procedere con la seguente verifica. In caso di dubbi su alcuni punti da controllare o se i rimedi indicati non risolvono il problema, rivolgersi al rivenditore per ulteriori istruzioni.

### Il firmware installato è quello più recente?

Panasonic migliora costantemente il firmware del sistema per garantire ai propri clienti le tecnologie più recenti. (⇒ 17)

Per ulteriore aiuto, supporto e consigli dedicati al proprio prodotto, visitare:

<http://panasonic.jp/support/global/cs/audio/>  
(Il sito è solo in inglese.)

## Problemi comuni

### Impossibile accendere l'unità.

- Dopo aver collegato il cavo di alimentazione CA, attendere circa 10 secondi prima di accendere l'unità.

### Non è possibile effettuare alcuna operazione con il telecomando.

- Verificare che la batteria sia installata correttamente.

### Suono distorto o nessun suono.

- Regolare il volume del sistema.
- Spegnerne il sistema, individuare e correggere la causa, quindi accendere nuovamente il sistema. Tale situazione può derivare dal sovraccarico dei diffusori a causa di eccessivo volume o potenza e dall'uso del sistema in un ambiente molto caldo.
- Accertarsi che i cavi dei diffusori siano collegati correttamente ed in modo sicuro. (⇒ 4)

### Si sente un ronzio durante la riproduzione.

- Cavo di alimentazione CA o lampada a fluorescenza vicini ai cavi. Tenere gli altri apparecchi e cavi lontano dai cavi di questo sistema.

### Questa unità non funziona.

- Uno dei dispositivi di sicurezza di quest'unità si è attivato.
  - 1 Premere [D/I] sull'unità per mettere l'unità in standby.
    - Se l'unità non si spegne, scollegare il cavo di alimentazione CA dalla presa CA, ricollegarlo alla presa dopo circa 30 secondi, quindi aspettare circa 10 secondi.
  - 2 Premere [D/I] sull'unità per accenderla. Se ancora non funziona, consultare il proprio negoziante di fiducia.

### Si sentono dei disturbi.

- In modalità "AUX", quando un dispositivo è collegato sia ai terminali AUX IN sia alla porta USB, a seconda del dispositivo possono generarsi dei disturbi. In questo caso, rimuovere il cavo USB dalla porta USB.

## Disco

### Display visualizzato non correttamente.

#### La riproduzione non si avvia.

- Il disco non è stato inserito correttamente. Inserirlo correttamente.
- Il disco è sporco. Pulire il disco.
- Sostituire il disco se è graffiato, ondulato o non conforme agli standard.
- Vi è condensata. Far asciugare il sistema per 1 a 2 ore.

## Radio

### La ricezione è debole o si sente il rumore di un battito.

- Allontanare l'antenna da computer, televisori ed altri cavi.
- Usare un'antenna esterna.
- Spegnerne il televisore o allontanarlo dal sistema.

### Se i disturbi sono eccessivi durante la ricezione FM.

- Passare all'audio mono.
  - 1 Premere [RADIO MENU] ripetutamente per selezionare "FM Mode".
  - 2 Premere [◀, ▶] per selezionare "Mono" e quindi premere [OK].  
Il suono diventa mono.
    - Per annullare, selezionare "Stereo" o cambiare la frequenza. In circostanze normali, selezionare "Stereo".

## iPhone/iPad/iPod

### Non è possibile ricaricare o azionare il dispositivo.

- Controllare che l'iPhone/iPad/iPod sia collegato correttamente.
- Collegare nuovamente l'iPhone/iPad/iPod o tentare di riavviare l'iPhone/iPad/iPod.
- Quando questa unità è in standby, la ricarica non inizia quando si usa la connessione con cavo USB. Accendere questa unità ed accertarsi che la carica sia iniziata prima di mettere questa unità in modalità standby.
- La batteria dell'iPhone/iPad/iPod è esaurita. Ricaricare l'iPhone/iPad/iPod, quindi azionarlo nuovamente.
  - Quando si utilizza la porta, accendere questa unità. Non spegnere questa unità finché l'iPhone/iPad/iPod non diventa operativo.

## USB

### Impossibile leggere il dispositivo USB o i contenuti.

- Il formato del dispositivo USB o i suoi contenuti non sono compatibili con il sistema.

### Il dispositivo USB funziona lentamente.

- La lettura del dispositivo USB di grandi dimensioni o dotato di una capacità di archiviazione elevata richiede più tempo.

### Il tempo trascorso visualizzato è differente dal tempo di riproduzione effettivo.

- Trasferire i dati ad un altro dispositivo USB o effettuare il backup dei dati e riformattare il dispositivo USB.

## Bluetooth®

### Non è possibile effettuare la connessione.

- Verificare la stato del dispositivo Bluetooth®.

### Non si riesce ad ottenere il collegamento con il dispositivo.

- L'accoppiamento del dispositivo non è riuscito o la registrazione è stata sostituita. Ritentare l'accoppiamento del dispositivo.
- Questo sistema potrebbe essere connesso ad un dispositivo diverso. Scollegare l'altro dispositivo e provare nuovamente ad accoppiare il dispositivo.
- Se "Mode 2" è selezionato in "Link Mode" selezionare "Mode 1". (⇒ 11)
- Se il problema persiste, spegnere e riaccendere l'unità, quindi riprovare.

### Il dispositivo è connesso ma non è possibile ascoltare l'audio attraverso questo sistema.

- Per alcuni dispositivi con Bluetooth® incorporato, è necessario impostare l'output audio manualmente su "SC-PMX152" o "SC-PMX150". Per maggiori informazioni leggere le istruzioni per l'uso del dispositivo.

### L'audio si interrompe.

- Il dispositivo è fuori dal range di comunicazione di 10 m. Portare il dispositivo Bluetooth® più vicino a questo sistema.
- Rimuovere eventuali ostacoli tra questo sistema e il dispositivo.
- Altri dispositivi che usano la banda di frequenza di 2,4 GHz (router wireless, microonde, telefoni cordless, ecc.) stanno interferendo. Portare il dispositivo Bluetooth® più vicino a questo sistema e allontanarlo dagli altri dispositivi.
- Selezionare "Mode 1" per una comunicazione stabile. (⇒ 11)

## PC

**Il PC non riconosce questo sistema.**

- Controllare il proprio ambiente operativo. (⇒ 16)
- Riavviare il PC, spegnere e riaccendere questo sistema, infine ricollegare il cavo USB.
- Utilizzare un'altra porta USB del PC collegato.
- Installare l'apposito driver in caso di utilizzo di un PC con Windows.

**Impossibile trovare i file musicali memorizzati su PC.**

- Quando si riproducono file musicali su una rete, quelli non registrati sul relativo server di rete non vengono visualizzati. Per maggiori informazioni, consultare le istruzioni per l'uso del proprio server. (⇒ 22)

## Rete

**Non è possibile collegarsi alla rete.**

- Effettuare il collegamento alla rete e le impostazioni. (⇒ 6)
- Se la rete è impostata come invisibile, renderla visibile quando si imposta la rete per questa unità o effettuare una connessione con cavo LAN. (⇒ 8)
- La sicurezza Wi-Fi di questo sistema supporta solo WPA2™. Il router wireless deve essere quindi compatibile con WPA2™. Per informazioni sulla sicurezza supportata dal router e su come modificare le impostazioni, consultare le istruzioni per l'uso o contattare il proprio provider Internet.
- Accertarsi che la funzione multicast sul router wireless sia abilitata.
- A seconda del router, il pulsante WPS potrebbe non funzionare. Provare altri metodi. (⇒ 6)
- Controllare l'impostazione "Wireless LAN". (⇒ 18)

**Impossibile selezionare questo sistema come diffusori di output.**

- Accertarsi che i dispositivi siano collegati alla stessa rete a cui è collegato questo sistema.
- Riconnettere i dispositivi alla rete.
- Spegnerne e riaccendere il router wireless.
- Spegnerne e riaccendere questo sistema, e quindi selezionare nuovamente questo sistema come diffusori di output.

**La riproduzione non si avvia.****Il suono si interrompe.**

- Regolare l'orientamento dell'antenna della LAN wireless sul retro dell'unità principale.
- Provare a posizionare i diffusori più lontano dall'unità principale.
- Se si utilizza la banda 2,4 GHz sul router wireless, contemporaneamente ad altri dispositivi che operano a 2,4 GHz, come microonde, telefoni, ecc., è possibile che la connessione si interrompa. Aumentare la distanza tra questa unità e i dispositivi in questione.
  - Se il proprio router wireless supporta la banda 5 GHz, tentare di usare la banda 5 GHz. Per passare alla banda 5 GHz, effettuare nuovamente le impostazioni di rete usando un browser Internet (⇒ 7). Al passaggio 8, accertarsi di selezionare il nome (SSID) della propria rete per la banda 5 GHz.
- Non posizionare questo sistema all'interno di un armadietto in metallo perché potrebbe bloccare il segnale Wi-Fi.
- Posizionare questo sistema più vicino al router wireless.
- Se diversi dispositivi wireless usano la stessa rete wireless contemporaneamente a questo sistema, provare a spegnere gli altri dispositivi o a ridurre il loro utilizzo della rete wireless.
- Se la riproduzione si arresta, verificare lo stato della riproduzione sul dispositivo.
- Riconnettere i dispositivi alla rete.
- Spegnerne e riaccendere il router wireless.
- Con alcune versioni di iOS e iTunes, è possibile che non si riesca a riavviare la riproduzione AirPlay se si cambia la posizione del selettore (ad es. "CD") o se questo sistema viene spento durante la riproduzione AirPlay. In tal caso selezionare un dispositivo diverso dall'icona AirPlay dell'applicazione musicale o di iTunes, quindi selezionare nuovamente questo sistema come diffusore di uscita. (⇒ 10)
- Provare una connessione LAN via cavo. (⇒ 8)

## Display dell'unità principale

"--:--"

- Il cavo di alimentazione CA è stato collegato per la prima volta o recentemente si è verificata una interruzione di corrente. Impostare l'orologio.
- **"Adjust Clock"**
  - L'orologio non è impostato. Regolare l'orologio di conseguenza.
- **"Adjust Timer"**
  - Il timer di riproduzione non è impostato. Regolare il timer di riproduzione di conseguenza.
- **"Auto Off"**
  - L'unità è rimasta inutilizzata per circa 20 minuti e si spegnerà trascorso un altro minuto. Premere qualsiasi tasto per evitarlo.
- **"Cannot Stream"**
  - File DSD 5,6 MHz possono essere riprodotti su questo sistema ma non è possibile effettuarne lo streaming verso altri diffusori nello stesso gruppo.
- **"Checking Connection"**
  - L'unità sta controllando l'iPhone/iPad/iPod o il dispositivo USB collegato.
  - Se l'indicazione continua ad apparire, accertarsi che la batteria dell'iPhone/iPad/iPod non sia consumata e che l'iPhone/iPad/iPod sia acceso e collegato correttamente.
- **"Error"**
  - È stata effettuata un'operazione errata. Leggere le istruzioni e riprovare.
- **"F□□" / "F□□□" ("□" indica un numero.)**
  - Questa unità ha un problema. Scollegare il cavo di alimentazione CA dalla presa CA, ricollegarlo alla presa dopo circa 30 secondi, aspettare circa 10 secondi, quindi accendere l'unità. Se il problema persiste, scollegare il cavo di alimentazione CA e contattare il proprio rivenditore.
- **"Fail"**
  - Aggiornamento o impostazione non riusciti. Dopo aver spento l'unità, scollegare il cavo di alimentazione CA dalla presa CA, ricollegarlo alla presa dopo circa 30 secondi, aspettare circa 10 secondi, quindi accendere l'unità ed effettuare nuovamente l'aggiornamento.
  - Il download del firmware non è riuscito. Premere un tasto qualsiasi per uscire. Riprovare in un secondo momento.
  - Non è possibile trovare il server. Premere un tasto qualsiasi per uscire. Accertarsi che la rete wireless sia collegata a Internet.
- **"Invalid To Preset"**
  - Non è possibile preimpostare durante la riproduzione Spotify.
- **"Level 0"**
  - Nessun collegamento tra questo sistema e il router wireless. Tentare le seguenti operazioni:
    - Controllare che il router wireless sia acceso.
    - Spegnerne e riaccendere questo sistema.
    - Effettuare il reset delle impostazioni di rete. (⇒ 6)

**“Linking”**

- Questo sistema sta cercando di collegarsi all'ultimo dispositivo Bluetooth® collegato quando viene selezionato “BLUETOOTH”.
- Questo sistema sta comunicando con il router wireless per completare le impostazioni di rete. A seconda del router wireless questo processo potrebbe impiegare alcuni minuti. Provare ad avvicinare questo sistema al router wireless.

**“Network Initializing”****“Setup in Progress, Try Again”**

- Il sistema sta eseguendo un processo interno.
  - Attendere circa 3 minuti.
  - Non scollegare il cavo di alimentazione CA, perché si potrebbero causare malfunzionamenti.

**“No Connect”**

- Questo sistema non è in grado di collegarsi alla rete. Controllare la connessione di rete. (⇒ 6)

**“No Device”**

- L'iPhone/iPad/iPod o il dispositivo USB non è connesso. Verificare la connessione.
- La batteria dell'iPhone/iPad/iPod è esaurita. Caricare l'iPhone/iPad/iPod ed accenderlo prima del collegamento.

**“No Disc”**

- Non si è inserito un disco oppure si è inserito un disco non riproducibile dal sistema.

**“No Play”**

- Esaminare il contenuto. È possibile riprodurre solo formati supportati. (⇒ 22)
- I file nel dispositivo USB possono essere corrotti. Formattare il dispositivo USB e riprovare.
- L'unità può avere un problema. Spegnerla e riaccendere l'unità.

**“No Preset”**

- Al canale selezionato non corrisponde nessuna stazione. Memorizzare una stazione. (⇒ 10)

**“No Signal” (PMX152)**

- Non è possibile ricevere la stazione. Controllare la propria antenna.

**“Device No Response”****“Hub Not Supported”****“Not Supported”**

- È stato collegato un iPhone/iPad/iPod, la cui riproduzione non è possibile.
- Se l'iPhone/iPad/iPod è compatibile, accenderlo e collegarlo correttamente.
- È stato collegato un dispositivo USB non supportato.

**“PC Unlocked”**

- È selezionato “PC”, ma non è collegato nessun PC.

**“PGM Full”**

- Il numero dei brani programmati è superiore a 24.

**“Playererror”**

- Si è tentato di riprodurre un file non supportato. Il sistema salterà quella traccia e riprodurrà quella successiva.

**“Please Wait”**

- Quando il passaggio dell'audio richiede più tempo (ad esempio quando si avvia/arresta il re-streaming o si effettua il raggruppamento e sgruppamento con altri diffusori).

**“Reading”**

- L'unità sta controllando le informazioni relative al CD. Una volta che questa indicazione sarà scomparsa, avviare il funzionamento.
- All'inizio della riproduzione dei file DSD, la lettura del file può richiedere del tempo. Attendere il completamento della lettura.

**“Remote □” (“□” sta a indicare un numero.)**

- Il telecomando e questa unità usano codici differenti. Cambiare il codice del telecomando.
  - Quando è visualizzata l'indicazione “Remote 1”, tenere premuto [OK] e [1] per almeno 4 secondi.
  - Quando è visualizzata l'indicazione “Remote 2”, tenere premuto [OK] e [2] per almeno 4 secondi.

**“Scan Failed” (PMX152)**

- Non è possibile ricevere le stazioni. Controllare la propria antenna e provare la sintonizzazione manuale DAB/DAB+.

**“USB Over Current Error”**

- L'iPhone/iPad/iPod o il dispositivo USB assorbe troppa corrente. Rimuovere l'iPhone/iPad/iPod o il dispositivo USB, quindi spegnere e riaccendere il sistema.

**“VBR”**

- Il sistema non è in grado di visualizzare il tempo di riproduzione residuo per tracce VBR (a bitrate variabile).

**“WAC Mode”**

- È disponibile il metodo di impostazione della rete “Metodo 1”. (⇒ 6)
- Per uscire da “WAC Mode”, premere [■].

**“Wait”**

- Viene visualizzato, ad esempio, quando questa unità si sta spegnendo.
- Lampeggia quando il sistema sta cercando di entrare in una modalità impostazione rete.

**“W” lampeggia**

- Questo può verificarsi ad esempio quando si interrompe la connessione di rete.

**Ripristino della memoria (inizializzazione)**

Se si verifica quanto segue, ripristinare la memoria:

- Non c'è risposta alla pressione dei pulsanti.
- Si desidera cancellare e ripristinare il contenuto della memoria.

**1 Staccare il cavo di alimentazione CA.**

Attendere 30 secondi prima di continuare con il passaggio 2.

**2 Tenendo premuto [⏻] sull'unità principale, collegare di nuovo il cavo di alimentazione CA.**

Continuare a tenere premuto [⏻] finché non compare “-----” sul display.

**3 Rilasciare [⏻].**

Le impostazioni vengono riportate ai valori predefiniti in fabbrica.

È necessario reimpostare il contenuto della memoria.

- Per reimpostare le impostazioni di rete, effettuare l'operazione di reimpostazione della rete. (⇒ 18)

**Codice del telecomando**

Se un altro apparecchio Panasonic risponde al telecomando di questo sistema, cambiare il codice del telecomando di questo sistema.

**Per impostare il codice su “Remote 2”**

**1 Premere [SELECTOR, -NET PRESET] sull'unità principale per selezionare “CD”.****2 Tenere premuto [■] sull'unità principale e [2] sul telecomando finché viene visualizzato “Remote 2”.****3 Tenere premuti [OK] e [2] per un minimo di 4 secondi.**

- L'impostazione predefinita è “Remote 1”.
- Per riportare la modalità a “Remote 1”, ripetere i passaggi precedenti, ma sul telecomando premere [2] invece di [1].

## Dati tecnici

### Dati generali

**Alimentazione** CA da 220 V a 240 V, 50 Hz

**Consumo di corrente** 45 W

#### Dimensioni (unità principale)

(L x A x P) 211 mm x 114 mm x 267 mm

**Peso (unità principale)** Circa 3 kg

#### Intervallo di temperatura durante il funzionamento

Da 0 °C a +40 °C

#### Intervallo di umidità durante il funzionamento

Dal 35% all'80% di umidità relativa (senza condensa)

#### Consumo di corrente in modalità standby

(Quando "BLUETOOTH Standby" è "Off")\*1, \*2

0,4 W (circa)

(Quando "BLUETOOTH Standby" è "On")\*1, \*2

0,5 W (circa)

(In Network standby)\*1

2 W (circa)

### Sezione amplificatore

#### Potenza di uscita RMS

Canale anteriore (con entrambi i canali pilotati)

60 W per canale (3 Ω), 1 kHz, 10% THD

Potenza RMS totale 120 W

### Sezione FM

Memoria preimpostata 30 stazioni

Gamma di frequenza

Da 87,50 MHz a 108,00 MHz (intervalli di 50 kHz)

Terminali antenna 75 Ω (sbilanciati)

### Sezione DAB (PMX152)

**Memorie DAB** 20 canali

#### Banda di frequenza (lunghezza d'onda)

Banda III da 5A a 13F

(174,928 MHz - 239,200 MHz)

#### Sensibilità \*BER 4x10<sup>-4</sup>

Requisito minimo -98 dBm

**Terminale antenna esterna DAB** Connettore F (75 Ω)

### Sezione disco

#### Dischi utilizzabili (da 8 cm o 12 cm)

CD, CD-R/RW (CD-DA, MP3\*)

#### Scelta

Lunghezza onda 790 nm (CD)

### Sezione terminali

#### Porta USB

Alimentazione porta USB Tipo di terminale: USB-A

Standard USB CC OUT 5 V 2,1 A

Formati di file supportati USB 2.0 Alta Velocità

Formati di file supportati

MP3\*3 (\*.mp3), AIFF (\*.aiff), FLAC (\*.flac),

WAV (\*.wav), AAC (\*.m4a), DSD (\*.dff, \*.dsf)

Formato supporto audio

MP3\*3/AAC\*4

Frequenza di campionamento 32/44,1/48 kHz

Dimensione parola audio 16 bit

Numero canali 2 canali

AIFF/FLAC\*5/WAV

Frequenza di campionamento

32/44,1/48/88,2/96/176,4/192 kHz

Dimensione parola audio 16 bit/24 bit

Numero canali 2 canali

DSD 2,8 MHz, 5,6 MHz

File system del dispositivo USB FAT12, FAT16, FAT32

#### PC IN (EXT-IN)\*6

Tipo di terminale: USB-B

Standard USB USB 2.0 Alta Velocità

Specifica USB Audio Class

USB Audio Class 2.0, modalità asincrona

Formato supporto audio

LPCM

Frequenza di campionamento

32/44,1/48/88,2/96/176,4/192 kHz

Dimensione parola audio 16 bit/24 bit

Numero canali 2 canali

DSD 2,8 MHz, 5,6 MHz

#### Interfaccia Ethernet

LAN (10Base-T/100Base-TX)

#### Cuffie

Stereo, spinotto da 3,5 mm

#### AUX IN (EXT-IN)

Spinotto a spillo

### Sezione diffusori

#### Diffusore(i)

Woofers 14 cm tipo a cono x 1

Tweeters 1,9 cm tipo dome x 1

Super tweeter 1,2 cm tipo piezoelettrico x 1

**Impedenza** 3 Ω

**Dimensioni (L x A x P)** 161 mm x 238 mm x 264 mm

**Peso** Circa 3 kg

### Sezione Bluetooth®

#### Versione

Bluetooth® Ver.2.1+EDR

**Classe** Classe 2

**Profili supportati** A2DP, AVRCP

**Banda di frequenza** banda 2,4 GHz FH-SS

**Portata** 10 m senza ostacoli

**Codec supportato** AAC, SBC

## Sezione Wi-Fi/AirPlay

### Wi-Fi

Standard WLAN	IEEE802.11a/b/g/n
Gamma di frequenza	Banda da 2,4 GHz/Banda da 5 GHz
Sicurezza	WPA2™
Versione WPS	Versione 2.0

### Formato supporto audio (AirPlay)

MP3*/AAC	
Frequenza di campionamento	32/44, 1/48 kHz
Dimensione parola audio	16 bit
Numero canali	2 canali
FLAC*/ALAC/WAV	
Frequenza di campionamento	32/44, 1/48/88, 2/96/176, 4/192 kHz
Dimensione parola audio	16 bit/24 bit
Numero canali	2 canali

### Nota:

- I dati tecnici sono soggetti a modifiche senza preavviso. Il peso e le dimensioni indicati sono approssimativi.
- La distorsione armonica totale viene misurata con un analizzatore digitale di spettro.

- \*1: Non vi sono dispositivi collegati alla porta USB prima di passare alla modalità standby.
- \*2: Network standby non è attivo.
- \*3: MPEG-1 Layer 3, MPEG-2 Layer 3
- \*4: Supporta solo profilo AAC-LC.
- \*5: I file FLAC non compressi potrebbero non funzionare correttamente.  
Block size supportato da 1152 a 4096.
- \*6: Porta USB-DAC

FLAC Decoder  
Copyright (C) 2000,2001,2002,2003,2004,2005,2006,2007, 2008,2009 Josh Coalsen  
Redistribution and use in source and binary forms, with or without modification, are permitted provided that the following conditions are met:

- Redistributions of source code must retain the above copyright notice, this list of conditions and the following disclaimer.
- Redistributions in binary form must reproduce the above copyright notice, this list of conditions and the following disclaimer in the documentation and/or other materials provided with the distribution.
- Neither the name of the Xiph.org Foundation nor the names of its contributors may be used to endorse or promote products derived from this software without specific prior written permission.

THIS SOFTWARE IS PROVIDED BY THE COPYRIGHT HOLDERS AND CONTRIBUTORS "AS IS" AND ANY EXPRESS OR IMPLIED WARRANTIES, INCLUDING, BUT NOT LIMITED TO, THE IMPLIED WARRANTIES OF MERCHANTABILITY AND FITNESS FOR A PARTICULAR PURPOSE ARE DISCLAIMED. IN NO EVENT SHALL THE FOUNDATION OR CONTRIBUTORS BE LIABLE FOR ANY DIRECT, INDIRECT, INCIDENTAL, SPECIAL, EXEMPLARY, OR CONSEQUENTIAL DAMAGES (INCLUDING, BUT NOT LIMITED TO, PROCUREMENT OF SUBSTITUTE GOODS OR SERVICES; LOSS OF USE, DATA, OR PROFITS; OR BUSINESS INTERRUPTION) HOWEVER CAUSED AND ON ANY THEORY OF LIABILITY, WHETHER IN CONTRACT, STRICT LIABILITY, OR TORT (INCLUDING NEGLIGENCE OR OTHERWISE) ARISING IN ANY WAY OUT OF THE USE OF THIS SOFTWARE, EVEN IF ADVISED OF THE POSSIBILITY OF SUCH DAMAGE.

## Précautions de sécurité

### AVERTISSEMENT !

#### Appareil

- Pour réduire les risques d'incendie, d'électrocution ou de dommages au produit,
  - Ne pas exposer cet appareil à la pluie, à l'humidité, à la chute de gouttes ou à des éclaboussures.
  - Ne placer aucun récipient contenant un liquide, tel qu'un vase, sur l'appareil.
  - N'utiliser que les accessoires recommandés.
  - Ne pas retirer les couvercles.
  - Ne pas réparer cet appareil soi-même. Pour toute intervention, faire appel à un technicien qualifié.

### ATTENTION !

#### Appareil

- Pour réduire les risques d'incendie, d'électrocution ou de dommages au produit,
  - Ne pas installer ni placer l'appareil dans une bibliothèque, un placard encastré ni aucun autre espace réduit de façon à assurer une bonne ventilation.
  - Ne pas obstruer les orifices de ventilation de l'appareil avec des journaux, des nappes, des rideaux ou des objets similaires.
  - Ne pas placer des sources de flammes vives, telles que des bougies allumées, sur l'appareil.
- Cet appareil est destiné aux climats tempérés.
- La fiche secteur est le dispositif de déconnexion.
- Installez cet appareil de sorte que la fiche secteur puisse être débranchée immédiatement de la prise de courant.
- Cet appareil peut être perturbé par les ondes radio des téléphones mobiles pendant l'utilisation. Si vous constatez de telles interférences, éloignez le téléphone mobile de l'appareil.
- Cet appareil utilise un laser. L'exécution de procédures ou l'utilisation de commandes ou de réglages autres que ceux spécifiés ici peuvent provoquer une exposition à des radiations dangereuses.

#### Pile

- Ne pas démonter ou court-circuiter les piles.
- Ne pas charger la pile alcaline ou au manganèse.
- Ne pas utiliser de piles dont l'enveloppe a été retirée.
- Ne pas chauffer ni exposer à une flamme.
- Ne pas laisser la/les pile(s) dans un véhicule exposé à la lumière directe du soleil, portes et vitres fermées pendant une longue période.
- Retirez la pile si vous n'utilisez pas la télécommande pendant une longue période de temps. Ranger dans un endroit frais et sombre.
- L'utilisation d'une pile de rechange incorrecte peut entraîner des risques d'explosion. N'utiliser qu'une pile identique ou le type de pile recommandé par le fabricant.
- Pour jeter les piles usagées, veuillez contacter l'administration locale ou votre revendeur afin de connaître la procédure de mise au rebut à suivre.

L'élimination des équipements et des batteries usagés  
Applicable uniquement dans les pays membres de l'Union  
européenne et les pays disposant de systèmes de recyclage.



Apposé sur le produit lui-même, sur son emballage, ou figurant dans la documentation qui l'accompagne, ce pictogramme indique que les piles, appareils électriques et électroniques usagés, doivent être séparées des ordures ménagères.

Afin de permettre le traitement, la valorisation et le recyclage adéquats des piles et des appareils usagés, veuillez les porter à l'un des points de collecte prévus, conformément à la législation

nationale en vigueur.

En les éliminant conformément à la réglementation en vigueur, vous contribuez à éviter le gaspillage de ressources précieuses ainsi qu'à protéger la santé humaine et l'environnement.

Pour de plus amples renseignements sur la collecte et le recyclage, veuillez vous renseigner auprès des collectivités locales.

Le non-respect de la réglementation relative à l'élimination des déchets est passible d'une peine d'amende.



**Note relative au pictogramme à apposer sur les piles (pictogramme du bas) :**

Si ce pictogramme est combiné avec un symbole chimique, il répond également aux exigences posées par la Directive relative au produit chimique concerné.

Effectuer les procédures avec la télécommande. Il est également possible d'utiliser les touches de l'appareil principal, si ce sont les mêmes.

Votre appareil et les illustrations peuvent se présenter différemment. Ces instructions de fonctionnement s'appliquent au système suivant.

Chaîne	SC-PMX152	SC-PMX150
Appareil principal	SA-PMX152	SA-PMX150
Enceintes	SB-PMX100	SB-PMX100

Sauf indication contraire, les illustrations contenues dans ce mode d'emploi sont celles du modèle SC-PMX152.

**PMX152** : désigne les caractéristiques applicables uniquement au modèle SC-PMX152.

**PMX150** : désigne les caractéristiques applicables uniquement au modèle SC-PMX150.

## Table des matières

Précautions de sécurité .....	2
Accessoires fournis .....	3
Entretien .....	3
Emplacement des enceintes.....	4
Pour effectuer les raccordements.....	4
Présentation des commandes.....	5
Préparation de la télécommande .....	5
Configuration réseau.....	6
Diffusion en flux de la musique sur le réseau.....	9
Utilisation AirPlay .....	10
À propos des Bluetooth® .....	11
Opérations Bluetooth® .....	11
Informations sur le support .....	12
Mise en place du support.....	12
Commandes de lecture du support .....	13
Radio FM.....	14
<b>PMX152</b> DAB/DAB+.....	15
Pour utiliser l'entrée auxiliaire.....	16
Utilisation de l'entrée PC.....	16
Effets sonores .....	16
Horloge et minuteries.....	16
Mises à jour du firmware.....	17
Divers.....	17
Guide de dépannage .....	19
Spécifications .....	22

# CE 0700

## Déclaration de conformité (DoC)

Par la présente, "Panasonic Corporation" déclare que ce produit est en conformité avec les exigences essentielles et les autres clauses justificatives de la Directive 1999/5/EC.

Les clients peuvent télécharger une copie de la Déclaration de Conformité de nos produits R&TTE à partir de notre serveur DoC: <http://www.doc.panasonic.de>

Contact du Représentant Autorisé :  
Panasonic Marketing Europe GmbH,  
Panasonic Testing Centre, Winsbergring 15, 22525 Hamburg,  
Allemagne

Ce produit est conforme aux normes radio des pays suivants.

GB, DE, AT, BE, DK, SE, FR, IT, ES, NL, FI, GR, PT, PL, HU, CZ, SK, EE, LV, LT, SI, BG, RO, MT, CY, IE, LU, HR, NO, CH, IS, LI, TR

La fonction sans fil de ce produit doit être utilisée exclusivement en intérieur. Ce produit est conçu en vue de la connexion à des points d'accès de réseaux sans fil 2,4 GHz ou 5 GHz.

Qualcomm est une marque commerciale de Qualcomm Incorporated, déposée aux États-Unis, et dans les autres pays. AllPlay est une marque commerciale de Qualcomm Connected Experiences, Inc., déposée aux États-Unis, et dans les autres pays.

Tuneln est une marque commerciale de Tuneln Inc., déposée aux États-Unis et dans les autres pays et utilisée avec autorisation.

Le logiciel Spotify est soumis à une licence de tierce partie se trouvant ici : [www.spotify.com/connect/third-party-licenses](http://www.spotify.com/connect/third-party-licenses)

DLNA, the DLNA Logo and DLNA CERTIFIED are trademarks, service marks, or certification marks of the Digital Living Network Alliance.

Mac, OS X, et AirPort sont des marques commerciales d'Apple Inc., enregistrées aux États-Unis et dans les autres pays.

Windows est une marque commerciale ou une marque déposée de Microsoft Corporation aux États-Unis et dans les autres pays.

Google Play et Android sont des marques de Google Inc.

Conçu pour

 iPod  iPhone  iPad



"Conçu pour iPod", "Conçu pour iPhone" et "Conçu pour iPad" signifient qu'un accessoire électronique a été conçu pour se connecter spécifiquement à un iPod, un iPhone, ou un iPad, respectivement, et a été certifié conforme par le concepteur aux normes de performance Apple.

Apple décline toute responsabilité concernant le fonctionnement de cet appareil ou sa conformité aux normes de sécurité et de réglementation.

Veuillez noter que l'utilisation de cet accessoire avec un iPod, un iPhone ou un iPad peut affecter la performance de la connexion sans fil.

AirPlay, iPad, iPhone, iPod, iPod nano, iPod touch, iPad Air, et Retina sont des marques commerciales d'Apple Inc., enregistrées aux États-Unis et dans les autres pays.

iPad mini et iPad Pro sont des marques commerciales d'Apple Inc.

App Store est une marque de service d'Apple Inc.

## Accessoires fournis

Vérifier que tous les accessoires fournis sont présents.

- 1 x Cordon d'alimentation secteur
- 1 x Télécommande (N2QAYB001135)
- 1 x Pile de la télécommande
- 2 x Câbles d'enceinte



- (PMX152) 1 x Antenne DAB



- (PMX150) 1 x Antenne FM intérieure



## Entretien

- Pour nettoyer l'appareil principal, essuyez à l'aide d'un chiffon doux et sec.
- Pour nettoyer les enceintes, essuyez à l'aide d'un chiffon sec à texture fine comme un chiffon d'entretien en microfibre.
- Ne jamais utiliser d'alcool, de diluant pour peinture ni de benzène pour nettoyer l'appareil.
- Avant d'utiliser un chiffon imprégné d'un produit chimique, lire attentivement les instructions qui accompagnent le chiffon.



Le logo Wi-Fi CERTIFIED™ est une marque de certification de Wi-Fi Alliance®. Le logo Wi-Fi Protected Setup™ est une marque de certification de Wi-Fi Alliance®.

"Wi-Fi®" est une marque déposée de Wi-Fi Alliance®. "Wi-Fi Protected Setup™", "WPA™", et "WPA2™" sont des marques commerciales de Wi-Fi Alliance®.

## Emplacement des enceintes



Placez les enceintes de façon à ce que le tweeter soit du côté intérieur. Pour éviter d'endommager les enceintes, ne touchez pas les cônes des haut-parleurs si vous retirez le filet.

### N'utiliser que les enceintes fournies.

La combinaison de l'unité principale et les enceintes donnent le meilleur son. Vous pouvez endommager le système et diminuer la qualité du son si vous utilisez d'autres enceintes.

### Remarque :

- Gardez vos enceintes à plus de 10 mm de l'unité principale pour la ventilation.
- Placez les enceintes sur une surface plane en toute sécurité.
- Ces enceintes n'ont pas de blindage magnétique. Ne pas les placer près de téléviseurs, d'ordinateurs ou d'autres appareils facilement influencés par le magnétisme.
- Lorsque vous jouez à des niveaux élevés pendant une longue période, elles peuvent causer des dommages au système et diminuer la durée de vie du système.
- Diminuer le volume dans ces conditions pour éviter tout dommage :
  - Lorsque le son est déformé à la lecture.
  - Lorsque vous ajustez la qualité sonore.

### ATTENTION !

• Utiliser les enceintes seulement avec la chaîne recommandée. Sinon, l'amplificateur et les enceintes peuvent subir des dommages, et il y aura risque d'incendie.

En cas de dommages ou de changement brusque des performances, s'adresser à un technicien de réparations qualifié.

• Suivre les procédures figurant dans ces instructions lorsque vous montez les enceintes.

## Pour effectuer les raccordements

Ne branchez le cordon d'alimentation secteur que lorsque tous les autres raccordements ont été effectués.

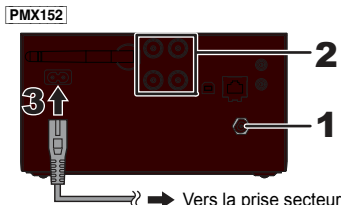

Vers la prise secteur

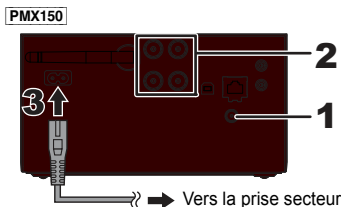

Vers la prise secteur

### 1 Branchez l'antenne.

Placez l'antenne là où la réception est la meilleure.

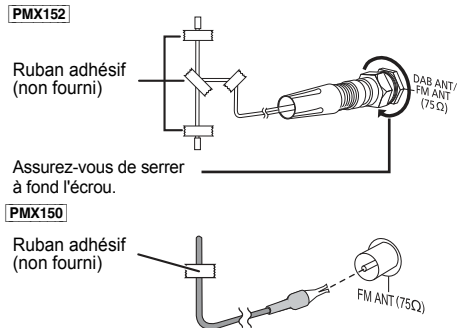

- Si la réception radio est faible, utilisez une antenne extérieure (non fournie).

### 2 Raccorder les enceintes.

#### Appareil principal (arrière)

+ : Ligne rouge  
- : Cuivre

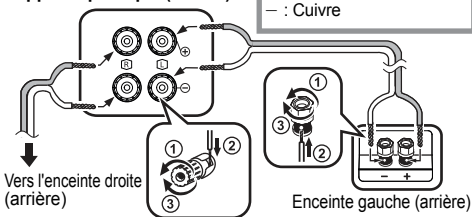

Veillez à ne pas croiser (court-circuiter) ou inverser la polarité des câbles d'enceinte afin de ne pas endommager les enceintes.

### 3 Raccorder le cordon d'alimentation secteur.

Ne pas utiliser le cordon d'alimentation secteur d'un autre appareil.

### Économie d'énergie

Le système consomme une petite quantité d'électricité (≈ 22), même lorsqu'il est en mode veille. Débrancher l'alimentation si vous n'utilisez pas l'appareil.

Certains paramètres seront perdus après le débranchement du système. Vous devrez les reconfigurer.

## Pour raccorder un autre équipement

Vous pouvez raccorder un magnétoSCOPE, un lecteur DVD etc.

#### Appareil principal (arrière)

ex. lecteur DVD (non fourni)

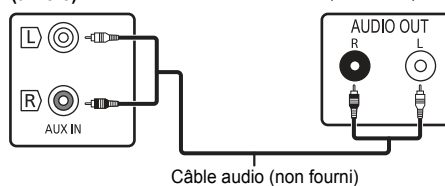

Câble audio (non fourni)

### Remarque :

- Débranchez le cordon d'alimentation secteur avant le raccordement.
- Éteignez tous les appareils et lisez les modes d'emploi appropriés.
- Les composants et les câbles sont vendus séparément.
- Si vous souhaitez connecter d'autres appareils que ceux décrits, reportez-vous au revendeur de l'appareil audio.
- Lorsque vous utilisez un adaptateur il peut se produire de la distorsion sonore.



# Présentation des commandes

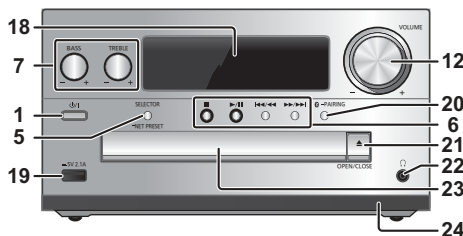

- 1 Interrupteur de veille/marche [⏻], [⏻/⏹]  
Appuyez pour mettre ou sortir l'appareil du mode veille. En mode veille, l'appareil continue de consommer une petite quantité de courant.
- 2 Touches NET PRESET pour mémoriser ou sélectionner la station de radio Internet ([1] à [6]) (⇒ 10).
- 3 Touches numériques [1 à 9, 0, ≥10]  
• Pour sélectionner un numéro à 2 chiffres  
Exemple : 16 : [≥10] → [1] → [6]  
• Pour sélectionner un nombre à 3 chiffres  
Exemple : 124 : [≥10] → [≥10] → [1] → [2] → [4]
- 4 Réglage de la fonction programme/Suppression d'une piste programmée
- 5 Sélectionne une source audio  
Sur la télécommande  
[Ⓜ] : "BLUETOOTH"  
[CD/USB] : "CD" ↔ "USB"\*1  
[RADIO, EXT-IN] :  
"DAB+" (PMX152) → "FM" → "AUX"  
↑ "NETWORK" ← "PC" ↓  
Sur l'appareil principal  
[SELECTOR, -NET PRESET] :  
"CD" → "BLUETOOTH" → "DAB+" (PMX152) → "FM"  
↑ "NETWORK" ← "PC" ← "USB"\*1 ← "AUX" ↓  
• Appuyez un moment sur [SELECTOR, -NET PRESET] pour rappeler la dernière station pré-réglée de la radio internet (⇒ 10).
- 6 Commande de lecture de base
- 7 Sélectionner des effets sonores
- 8 Sélectionner l'élément de menu de lecture
- 9 Afficher les informations le contenu
- 10 Opération de l'horloge et de la minuterie
- 11 Permet de rappeler la dernière station pré-réglée de la radio Internet (⇒ 10).
- 12 Ajuster le volume de l'appareil
- 13 Couper le son de l'appareil  
Appuyer à nouveau sur cette touche pour annuler. "MUTE" est également annulé lorsque vous ajustez le volume ou lorsque vous éteignez l'appareil.
- 14 Entre dans le menu Configuration
- 15 Sélectionner l'élément de menu radio
- 16 Sélectionner l'option
- 17 Obscurcit l'afficheur  
Appuyer à nouveau sur cette touche pour annuler.
- 18 Afficheur

- 19 Port pour iPhone/iPad/iPod et périphériques USB
- 20 Touche d'appairage Bluetooth®  
• Appuyez pour sélectionner "BLUETOOTH" comme source audio.  
• Appuyez quelques instants pour entrer le mode appairage (⇒ 11) ou pour déconnecter un dispositif Bluetooth® (⇒ 12).

- 21 Ouvrir ou fermer le tiroir du disque
- 22 Prise pour casque (🎧)  
• Type de fiche : 3,5 mm stéréo (non fourni)  
• Éviter toute utilisation prolongée susceptible d'endommager l'ouïe.  
• Une pression excessive du son provenant des écouteurs et haut-parleurs peut entraîner une perte de l'ouïe.  
• A pleine puissance, l'écoute prolongée du baladeur peut endommager l'oreille de l'utilisateur.

- 23 Tiroir de disque  
• Ne posez aucun objet devant le plateau du disque.
- 24 Capteur de la télécommande

\*1: L'affichage changera automatiquement pour "iPod" si un iPhone/iPad/iPod compatible est raccordé au port pour iPhone/iPad/iPod.

## Préparation de la télécommande

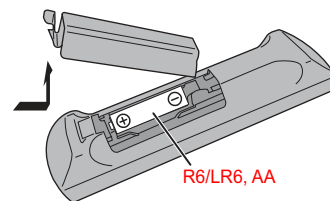

- Utiliser des piles alcalines ou au manganèse.
- Installez la pile de sorte que les pôles (+ et -) soient alignés avec ceux de la télécommande.
- Pointez la télécommande vers le capteur de la télécommande, en évitant les obstacles, à une distance maximale de 7 m directement en face de l'appareil principal et dans un angle d'environ 30° à gauche et à droite.

Les symboles sur ce produit (y compris sur les accessoires) signifient les choses suivantes :

- ~ SECTEUR
- == CC
- ☐ Équipement de Classe II (Le produit a été construit avec une double isolation.)
- ⏻ Sous tension
- ⏻ Veille

## Configuration réseau

Vous pouvez diffuser en flux la musique d'un dispositif iOS (iPhone/iPad/iPod), d'un dispositif Android™ ou d'un ordinateur (Mac/Windows) vers les enceintes de ce système en utilisant la plateforme de média intelligente Qualcomm® AllPlay™, ou AirPlay. Pour utiliser ces fonctionnalités, ce système doit être connecté au même réseau que le dispositif compatible.

Qualcomm® AllPlay™ est un produit de Qualcomm Technologies, Inc.

- Veuillez mettre à jour le firmware du système une fois que la configuration du réseau est effectuée. (⇒ 17)

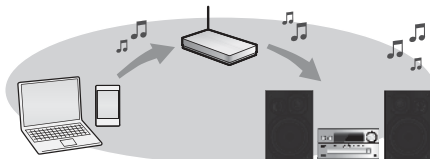

Choisissez une méthode de configuration du réseau parmi les suivantes.

### Connexion au réseau local (LAN) sans fil

**Méthode 1 : "Utilisation du WAC (Wireless Accessory Configuration pour "Configuration des accessoires sans fil")" (⇒ droite)**

- Si vous utilisez un iPhone/iPad/iPod touch (version iOS 7.0 ou ultérieure), ou un Mac (OS X 10.9 ou ultérieure, avec AirPort Utility 6.3.1 ou ultérieure), vous pouvez envoyer sa configuration Wi-Fi à ce système.

**Méthode 2 : "Utilisation de l'appli "Panasonic Music Streaming" (⇒ droite)**

- Vous pouvez effectuer la configuration réseau sans fil avec l'application "Panasonic Music Streaming" (gratuit).

**Méthode 3 : "Utilisation d'un navigateur internet" (⇒ 7)**

- Vous pouvez accéder aux paramètres réseau de cet appareil à partir du navigateur internet de votre smartphone ou de votre ordinateur, etc.

**Méthode 4 : "Utilisation du WPS (Wi-Fi Protected Setup™)" (⇒ 8)**

- Si votre routeur sans fil prend en charge le WPS, vous pouvez effectuer une connexion soit en appuyant sur la touche WPS, soit en entrant le code PIN WPS.

### Raccordement au réseau local filaire

**Méthode 5 : "Utilisation d'un câble réseau" (⇒ 8)**

- Vous pouvez établir une connexion stable au réseau à l'aide d'un câble réseau.

### Remarque :

- La configuration s'annulera après un délai déterminé. Dans ce cas, essayez de configurer de nouveau. Pour annuler la configuration en cours, appuyez sur [■].

## Connexion LAN sans fil

Ce système possède le Wi-Fi® intégré et peut être connecté à un routeur sans fil.

### Préparation

- Placez ce système aussi près que possible du routeur sans fil.
- Ne branchez pas de câble réseau (LAN). Cela désactiverait la fonction Wi-Fi®.
- Orientez l'antenne à l'arrière de l'appareil principal vers le haut comme montré sur l'illustration.
- Ne faites pas les choses suivantes :
  - Incliner l'antenne vers l'avant ou l'arrière lorsqu'elle est orientée vers le haut
  - Manipuler avec force l'antenne
  - Transporter cet appareil en le tenant par l'antenne

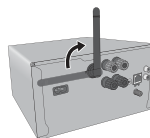

### Méthode 1 :

#### Utilisation du WAC (Wireless Accessory Configuration pour "Configuration des accessoires sans fil")

- Les explications suivantes sont basées sur l'utilisation d'un iPhone.

#### 1 Allumez ce système.

#### 2 Connectez votre iPhone à votre réseau domestique sans fil.

- 3 Appuyez plusieurs fois [RADIO, EXT-IN] sur la télécommande pour sélectionner "NETWORK".**
- Lorsque "WAC Mode" apparaît sur l'afficheur, passez à l'étape 4.
  - Si "NETWORK" reste affiché, effectuez la réinitialisation du réseau. (⇒ 18)

#### 4 Allez dans les paramètres Wi-Fi de votre iPhone.



#### 5 Sélectionnez "Panasonic PMX152" ou "Panasonic PMX150" sous "SET UP NEW AIRPLAY SPEAKER...".

- "□" symbolise un caractère unique pour chaque paramètre.

#### 6 L'écran "AirPlay Setup" apparaît sur votre iPhone.

- Ce système sera affiché sous le nom "Panasonic PMX152" ou "Panasonic PMX150".
- \* Pour changer le nom, saisissez-en un nouveau pour remplacer celui déjà existant. Vous pouvez également le renommer une fois la connexion réseau configurée. (⇒ 8, "Pour définir les paramètres liés au réseau")
- Vous pouvez définir un mot de passe pour ce système sous "SPEAKER PASSWORD". (Vous aurez besoin de ce mot de passe si vous effectuez la configuration réseau par le navigateur Internet la fois suivante.)

#### 7 Sélectionnez "Next" pour appliquer les paramètres.

- Sur l'afficheur de l'appareil principal, "Success" apparaît une fois la connexion établie. ("W" s'affichera.)

### Méthode 2 :

#### Utilisation de l'appli "Panasonic Music Streaming"

Vous pouvez également consulter le "Wi-Fi® QUICK SETUP GUIDE" fourni.

#### 1 Téléchargez l'appli "Panasonic Music Streaming" (gratuite) sur votre smartphone/tablette. (Utilisez toujours la dernière version de l'application.)

- **iOS** : App Store
- **Android** : Google Play™



#### 2 Démarrez l'appli et suivez les instructions à l'écran.

#### 3 Vérifiez que la connexion est effectuée.

- Sur l'afficheur de l'appareil, "Success" apparaît une fois la connexion établie. ("W" s'affichera.)
- Si "Fail" s'affiche, appuyez [OK], vérifiez le nom (SSID) et le mot de passe du réseau, puis essayez de nouveau le réglage.

Les commandes et les éléments affichés à l'écran, etc. de l'appli "Panasonic Music Streaming" sont susceptibles d'être modifiés. Pour avoir les dernières informations, visitez <http://panasonic.jp/support/global/cs/audio/app/> (Ce site est uniquement en anglais.)

### Méthode 3 : Utilisation d'un navigateur internet

• Les explications suivantes se basent sur l'utilisation d'un smartphone.

#### 1 Allumez ce système.

#### 2 Appuyez plusieurs fois [RADIO, EXT-IN] sur la télécommande pour sélectionner "NETWORK".

#### 3 Pour entrer le mode "Setting"

- Appuyez plusieurs fois sur [SETUP] de la télécommande pour sélectionner "Net Setup" puis appuyez sur [OK].
- Appuyez sur la touche [◀, ▶] de la télécommande pour sélectionner "Manual" puis appuyez sur [OK].
- Appuyez sur la touche [◀, ▶] de la télécommande pour sélectionner "OK? Yes", puis appuyez sur [OK].
  - Après avoir appuyé sur [OK] per confirmare "OK? Yes", la connexion réseau que vous avez définie précédemment avec cet appareil sera perdue.
- Sinon, tout en appuyant sur la touche [▲, OPEN/CLOSE] de l'appareil, appuyez sur la touche [▶/II] de l'appareil pendant au moins 4 secondes. "Setting" clignote sur l'afficheur.

#### 4 Allez dans les paramètres Wi-Fi de votre dispositif compatible.



#### 5 Sélectionnez "PMX150□□□□□\_AJ" ou "PMX150□□□□□\_AJ" pour vous connecter à ce système.

- "□" symbolise un caractère unique pour chaque paramètre.
- Ceci peut prendre jusqu'à 1 minute pour apparaître dans votre liste Wi-Fi.
- Si cette opération ne fonctionne pas correctement, veuillez la répéter plusieurs fois.
- Dispositif iOS : Si au lieu de "Panasonic PMX150 □□□□□" ou "Panasonic PMX150 □□□□□" apparaît "SET UP NEW AIRPLAY SPEAKER...", effectuez les étapes 5 à 7 de la "Méthode 1" pour achever la procédure de configuration du réseau. (⇒ 6)

• Assurez-vous que le DHCP est activé pour la configuration réseau sur votre dispositif compatible.

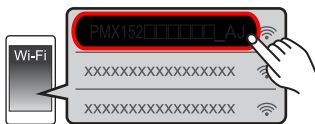

**À propos de la page de configuration réseau:**  
Dispositif iOS : La page des paramètres s'affichera automatiquement dans le navigateur Internet. Sauf pour le dispositif iOS : Baissez la barre de notification du dispositif pour accéder à la notification "Sign in to Wi-Fi network" et touchez-la pour afficher la page de configuration.

- Si il n'y a aucune notification, ouvrez le navigateur Internet et rafraichissez la page pour afficher la page de configuration. Si la page de configuration ne s'affiche pas, tapez "http://172.19.42.1/" dans le champ de la barre d'adresse URL.

#### 6 Tapez un nom de dispositif puis sélectionnez "Next".

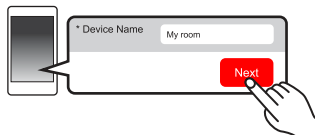

- Le nom du dispositif sera affiché comme nom de ce système sur le réseau.
- Nombre de caractères maximum pouvant être affichés : 32
- Les émoji ne sont pas pris en charge.
- Le nom du dispositif est validé lorsque "Next" est sélectionné.
- Vous pouvez également changer le nom du dispositif après la configuration de la connexion réseau. (⇒ 8, "Pour définir les paramètres liés au réseau")

#### 7 Sélectionnez vos options de sécurité pour ce système.

##### Pour définir le mot de passe AirPlay

- Sélectionnez "Yes" puis sélectionnez "Next".
- Définissez votre mot de passe puis sélectionnez "Next".

- Vous aurez besoin de ce mot de passe la prochaine fois que cette méthode de configuration réseau sera utilisée.
- Si vous avez effectué une réinitialisation du réseau (⇒ 18), le mot de passe a été effacé.

##### Pour ne pas définir ce paramètre

Sélectionnez "No" puis sélectionnez "Next".

- Vous pouvez également modifier ce paramètre une fois que la connexion réseau a été configurée. (⇒ 8, "Pour définir les paramètres liés au réseau")

#### 8 Sélectionnez votre nom de réseau (SSID) et tapez le mot de passe.

- Vérifiez le routeur sans fil pour le nom de réseau (SSID) et le mot de passe.
- Une liste de noms de réseau (SSID) apparaît lorsque vous sélectionnez le champ "Network Name".
- Pour afficher les caractères tapés dans le champ "Password", sélectionnez "Show Password".
- Si votre réseau nécessite une configuration spécifique, désélectionnez "DHCP" pour désactiver le DHCP.
  - Vous pouvez utiliser une adresse IP, un masque de sous-réseau, une passerelle par défaut, un DNS primaire, etc. spécifiques.
- Pour mettre à jour la liste des noms de réseau (SSID), sélectionnez "Refresh list".

#### 9 Sélectionnez "Connect" pour appliquer la configuration.

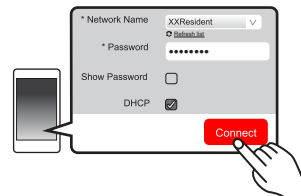

- Sur l'afficheur de l'appareil principal, "Success" apparaît une fois la connexion établie. ("W" s'affichera.)
  - Si "Fail" s'affiche, appuyez [OK], vérifiez le nom (SSID) et le mot de passe du réseau, puis essayez de nouveau le réglage.
- En fonction du dispositif, l'écran de la connexion établie peut ne pas s'afficher.

#### 10 Assurez-vous de reconnecter votre dispositif compatible à votre réseau domestique sans fil.

##### Remarque :

- Autorisez Java et les Cookies dans les paramètres de votre navigateur.

## Méthode 4 :

### Utilisation du WPS (Wi-Fi Protected Setup™)

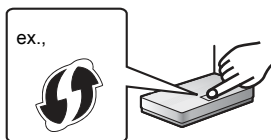

Un routeur sans fil compatible doit avoir le symbole d'identification WPS.

#### 1 Allumez ce système.

#### 2 Appuyez plusieurs fois [RADIO, EXT-IN] sur la télécommande pour sélectionner "NETWORK".

#### 3 Pour entrer le mode "WPS Push"

- 1 Appuyez plusieurs fois sur [SETUP] de la télécommande pour sélectionner "Net Setup" puis appuyez sur [OK].  
"WPS Push" apparaît sur l'afficheur.
  - 2 Appuyer sur [OK].
  - 3 Appuyez sur la touche [◀, ▶] de la télécommande pour sélectionner "OK? Yes" puis appuyez sur [OK].
- Sinon, sur l'appareil principal, tout en appuyant sur la touche [▶▶/▶▶], appuyez sur la touche [SELECTOR, -NET PRESET] pendant au moins 4 secondes.
  - Si l'appareil est déjà connecté à un réseau local sans fil, "Network Initializing" s'affiche pendant au moins 1 minute.
- "WPS" clignote sur l'afficheur.

#### 4 Activez la touche WPS du routeur sans fil.

- Sur l'afficheur de l'appareil principal, "Success" apparaît une fois la connexion établie. ("W" s'affichera.)  
– "Fail" peut s'afficher si la connexion n'a pas été établie dans la limite du temps imparti. Appuyez sur [OK]. Essayez de configurer une nouvelle fois. Si "Fail" s'affiche encore, essayez les autres méthodes.

### ■ Utilisation du code PIN WPS

#### 1 Allumez ce système.

#### 2 Appuyez plusieurs fois [RADIO, EXT-IN] sur la télécommande pour sélectionner "NETWORK".

#### 3 Pour entrer le mode "WPS PIN"

- 1 Appuyez plusieurs fois sur [SETUP] de la télécommande pour sélectionner "Net Setup" puis appuyez sur [OK].
- 2 Appuyez sur la touche [◀, ▶] de la télécommande pour sélectionner "WPS PIN" puis appuyez sur [OK].

- Sinon, sur l'appareil principal, tout en appuyant sur la touche [◀◀/▶▶], appuyez sur la touche [SELECTOR, -NET PRESET] pendant au moins 4 secondes.
- Si l'appareil est déjà connecté à un réseau local sans fil, "Network Initializing" s'affiche pendant au moins 1 minute.

Le code PIN apparaît sur l'afficheur.

#### 4 Entrez le code PIN dans le routeur du réseau sans fil.

#### Remarque :

- Une fois que le système est en mode code PIN WPS, vous ne pouvez plus effectuer la configuration en utilisant la touche WPS. Pour utiliser la touche WPS, éteignez et remettez le système en marche, puis effectuez de nouveau la configuration réseau.
- En fonction du routeur, les autres dispositifs connectés peuvent perdre temporairement la connexion.
- Pour plus de détails, consultez le mode d'emploi du routeur sans fil.

## Raccordement du réseau local filaire

### Méthode 5 :

#### Utilisation d'un câble réseau

#### 1 Débrancher le cordon d'alimentation secteur.

#### 2 Raccordez l'appareil principal à un routeur à haut débit, etc. à l'aide d'un câble réseau.

ex.,

Routeur de bande large passante, etc.

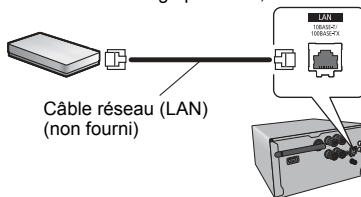

#### 3 Branchez le cordon d'alimentation secteur à l'appareil principal et mettez en marche ce système.

- Lorsque la connexion est établie "W" apparaît sur l'afficheur de l'appareil principal.

#### Remarque :

- Utilisez des câbles LAN droits de catégorie 5 ou supérieure (STP) pour connecter les appareils périphériques.
- Le câble réseau doit être branché ou débranché pendant que le cordon d'alimentation secteur est débranché.
- L'insertion d'un câble autre que le câble LAN dans la prise LAN peut endommager l'appareil.

- Si le câble réseau est débranché, la configuration relative au réseau (→ dessous) sera réinitialisée. Dans ce cas, effectuez de nouveau la configuration.
- Si un câble réseau est branché, la fonction Wi-Fi sera désactivée.

### Pour définir les paramètres liés au réseau

Vous pouvez modifier le nom de ce système sur le réseau, modifier les options de sécurité de ce système et utiliser une adresse IP, un masque de sous-réseau, une passerelle par défaut, un DNS primaire, etc. spécifiques.

Vous pouvez également changer le nom de ce système en changeant un paramètre dans l'appli "Panasonic Music Streaming" (→ 9). Pour avoir des détails sur l'appli, visitez le site suivant.  
<http://panasonic.jp/support/global/cs/audio/app/>  
(Ce site est uniquement en anglais.)

#### Préparation

- Terminez la configuration réseau. (→ 6)
- Connectez votre dispositif sur le même réseau que ce système.
- Vérifiez l'adresse IP de ce système (→ 18), puis notez-la.

#### 1 Ouvrez un navigateur Internet sur votre dispositif et tapez l'adresse IP de ce système dans la barre d'adresse pour afficher la page de configuration.

- En fonction de l'environnement, cela peut prendre quelques minutes avant que la page de configuration s'affiche. Dans ce cas, relancez le navigateur.
  - Si l'appareil est connecté à l'aide du Wi-Fi, seul le nom du dispositif et les options de sécurité de ce système peuvent être modifiés. Quittez la page de configuration après avoir effectué les modifications.
    - Pour changer le nom du dispositif, sélectionnez "Change", tapez un nouveau nom pour le dispositif, puis sélectionnez "Apply".
    - Pour modifier les options de sécurité de ce système, sélectionnez "Change" pour le paramètre du mot de passe AirPlay.
- Si vous avez déjà défini un mot de passe AirPlay, vous aurez besoin de l'ancien mot de passe pour effectuer les modifications. Effectuez les modifications puis sélectionnez "Apply".

#### 2 Tapez un nom de dispositif puis sélectionnez "Next".

- Consultez l'étape 6 de "Utilisation d'un navigateur internet" (→ 7) pour avoir des détails sur le nom d'un dispositif.

#### 3 Sélectionnez vos options de sécurité pour ce système.

- Consultez l'étape 7 de "Utilisation d'un navigateur internet" (→ 7) pour avoir des détails sur les options de sécurité de ce système.

#### 4 Sélectionnez et saisissez les détails.

- Si votre réseau nécessite une configuration spécifique, désélectionnez "DHCP" pour désactiver le DHCP.
  - Vous pouvez utiliser une adresse IP, un masque de sous-réseau, une passerelle par défaut, un DNS primaire, etc. spécifiques.

#### 5 Sélectionnez "Connect" pour appliquer la configuration.

- Lorsque la connexion est établie, "Success" apparaît sur l'afficheur de l'appareil principal.

### Diffusion en flux de la musique sur le réseau

Vous pouvez émettre en flux de la musique depuis vos dispositifs ou des services de musique en ligne vers les enceintes de ce système et les autres enceintes alimentées par AllPlay.

Vous pouvez également émettre en flux la source musicale de ce système vers les autres enceintes alimentées par AllPlay.

#### Diffusion en flux de la musique sur les dispositifs du réseau

Vous pouvez utiliser la fonction AllPlay pour diffuser en flux la musique provenant d'un dispositif présent sur le réseau vers les enceintes de ce système en utilisant l'appli "Panasonic Music Streaming" (gratuite), etc.

- **iOS** : App Store
- **Android** : Google Play™



Les commandes et les éléments affichés à l'écran, etc. de l'appli "Panasonic Music Streaming" sont susceptibles d'être modifiés. Pour avoir les dernières informations, visitez

<http://panasonic.jp/support/global/cs/audio/app/>

Il existe plus d'applications disponibles. Pour avoir des détails, visitez le site

[www.panasonic.com/global/consumer/homeav/allseries/service](http://www.panasonic.com/global/consumer/homeav/allseries/service)

(Ces sites sont uniquement en anglais.)

#### Préparation

- Terminez la configuration réseau. (→ 6)
- Connectez les dispositifs suivants au même réseau que ce système.
  - Dispositif ayant "Panasonic Music Streaming", etc. installé
  - Dispositif contenant de la musique

Les étapes suivantes se basent sur "Panasonic Music Streaming".

#### 1 Allumez ce système.

- Vérifiez que "W" apparaît sur l'afficheur.
- S'il n'apparaît pas, vérifiez la configuration du réseau. (→ 6)

#### 2 Démarrez l'application "Panasonic Music Streaming".

- Utilisez toujours la dernière version de l'application.

#### 3 À partir de "Speaker", sélectionnez ce système comme enceintes de sortie.

- Si vous avez plusieurs enceintes alimentées par AllPlay, vous pouvez bénéficier du son synchronisé provenant de celles-ci.

Pour grouper les enceintes, faites glisser par ex "8" des enceintes désirées les uns sur les autres.

- Vous pouvez aussi écouter des chansons différentes en même temps sur d'autres enceintes alimentées par AllPlay.
- Le nombre d'enceintes alimentées par AllPlay pouvant effectuer la lecture simultanément est différent selon l'utilisation.
- Si vous désactivez l'une des enceintes alimentées par AllPlay, les autres enceintes du même groupe peuvent interrompre la lecture.

#### 4 Sélectionnez une source musicale.

#### 5 Sélectionnez une chanson.

Remarque :

- Ce système s'affichera en tant que "Panasonic PMX152" ou "Panasonic PMX150" si le nom du dispositif n'est pas défini.
- Pour écouter de la musique provenant du serveur DLNA (Ordinateur avec Windows 7 ou supérieur installé, téléphone intelligent, NAS (Network Attached Storage), etc.), ajoutez du contenu et des dossiers vers les bibliothèques de Windows Media® Player, du téléphone intelligent, ou du NAS, etc.
- La liste de lecture de Windows Media® Player peut lire uniquement les contenus enregistrés dans ces bibliothèques.
- A propos du format supporté, consultez "Format audio supporté" (→ 22).
  - Les formats de fichier qui ne sont pas pris en charge par votre serveur DLNA ne peuvent pas être lus.
- Selon les contenus et l'équipement connecté, la lecture pourrait ne pas s'effectuer correctement.
- Assurez-vous d'arrêter la lecture sur votre dispositif avant de l'éteindre.

#### Diffusion en flux de la musique en ligne

Ce système est compatible avec plusieurs services de musique en ligne.

Visitez le site suivant pour avoir des informations sur la compatibilité.  
[www.panasonic.com/global/consumer/homeav/allseries/service](http://www.panasonic.com/global/consumer/homeav/allseries/service)

#### Préparation

- Assurez-vous que le réseau est connecté à internet.
- Connectez un dispositif, ayant une application compatible installée, sur le même réseau que ce système.

#### 1 Allumez ce système.

- Vérifiez que "W" apparaît sur l'afficheur.
- S'il n'apparaît pas, vérifiez la configuration du réseau. (→ 6)

#### 2 Démarrez l'application, et sélectionnez une chanson.

#### ■ Utilisation Spotify

Vous aurez besoin de Spotify Premium. Pour plus de détails, visitez le site web suivant.

[www.spotify.com/connect/](http://www.spotify.com/connect/)

Après l'étape 2

#### 3 Sélectionnez l'image carrée de la jaquette de la chanson en bas à gauche de l'écran de lecture.

#### 4 À partir de "Speaker", sélectionnez ce système comme enceintes de sortie.

- Pour bénéficier du son synchronisé provenant de plusieurs enceintes alimentées par AllPlay, vous devez grouper les enceintes en utilisant l'appli "Panasonic Music Streaming". (→ gauche)

#### ■ Utilisation des services de musique en ligne autres que Spotify

Après l'étape 2

#### 3 À partir de "Speaker", sélectionnez ce système comme s'effectuer correctement.

- En fonction du service, vous aurez besoin d'ouvrir le lecteur en

plein écran pour afficher "Speaker".

- Si vous avez plusieurs enceintes alimentées par AllPlay, vous pouvez bénéficier du son synchronisé provenant de celles-ci. Sélectionnez "Group" puis sélectionnez les enceintes à grouper.

Remarque :

- Ce système s'affichera en tant que "Panasonic PMX152" ou "Panasonic PMX150" si le nom du dispositif n'est pas défini.
- Un enregistrement/abonnement est nécessaire.
- Des frais peuvent être demandés.
- Les services, les icônes, ainsi que certaines caractéristiques peuvent être soumis à des changements.
- Pour avoir des détails, visitez le site web de chaque service de musique en ligne.

## Transmission en flux de la musique sur ce système

Vous pouvez utiliser l'appli "Panasonic Music Streaming" (⇒ 9) pour émettre en flux la source musicale de ce système (source radio/CD/Bluetooth®/AUX/USB/PC) vers d'autres enceintes alimentées par AllPlay.

### Préparation

- Terminez la configuration réseau. (⇒ 6)
- Préparez la source audio désirée sur ce système (ex. insérez un CD, etc.)
- Installez l'appli "Panasonic Music Streaming" sur votre dispositif.
- Connectez votre dispositif et vos enceintes alimentées par AllPlay au même réseau que ce système.

### 1 Allumez ce système.

- Vérifiez que "W" apparaît sur l'afficheur.
- S'il n'apparaît pas, vérifiez la configuration du réseau. (⇒ 6)

### 2 Démarrez l'application "Panasonic Music Streaming".

- Utilisez toujours la dernière version de l'application.

### 3 Depuis "Speaker", sélectionnez l'enceinte vers laquelle diffuser le son de ce système.

- Pour diffuser en flux le son de ce système vers d'autres enceintes alimentées par AllPlay, faites glisser par ex., "8" des enceintes désirées, les uns sur les autres.

### 4 Sélectionnez la source musicale que vous désirez dans la liste.

### 5 Sélectionnez ce système.

Le dispositif commencera à lire les informations de la source musicale sélectionnée à partir de ce système.

- Ce système passe en mode de sélection de la source musicale sélectionnée.
- L'enceinte sélectionnée à l'étape 3 et ce système seront automatiquement groupés ensemble.
- En fonction de la source musicale sélectionnée, la lecture peut démarrer. Si une liste de contenus apparaît sur votre dispositif, sélectionnez le contenu désiré pour démarrer la lecture.
- Le nombre d'enceintes alimentées par AllPlay pouvant effectuer la lecture simultanément est différent selon l'utilisation.
- Si vous désactivez l'une des enceintes alimentées par AllPlay, les autres enceintes du même groupe peuvent interrompre la lecture.
- Le fichier DSD 5,6 MHz peut être lu sur ce système mais ne peut pas être diffusé en flux vers d'autres enceintes du même groupe.

### Remarque :

- Ce système s'affichera en tant que "Panasonic PMX152" ou "Panasonic PMX150" si le nom du dispositif n'est pas défini.
- En bénéficiant des contenus vidéo avec cette fonction, les sorties vidéo et audio peuvent ne pas être synchronisées.

## Mémorisation des stations sous les touches (NET PRESET) [1] à [6] (Uniquement lorsque la lecture utilise l'appli pour la radio Internet)

### Cet appareil est compatible avec Qualcomm® AllPlay™ Radio produit par TunesIn.

Qualcomm® AllPlay™ Radio produit par TunesIn est un produit de Qualcomm Technologies, Inc.

Vous pouvez mémoriser jusqu'à 6 stations sous les touches (NET PRESET) [1] à [6].

- La station précédemment mémorisée sera écrasée si une autre station est mémorisée sous la même touche (NET PRESET) [1] à [6].

### Préparation

- Assurez-vous que le réseau est connecté à internet.
- Connectez un dispositif, ayant l'appli "AllPlay Radio" installée, sur le même réseau que ce système.

### 1 Allumez ce système.

- Vérifiez que "W" apparaît sur l'afficheur.
- S'il n'apparaît pas, vérifiez la configuration du réseau. (⇒ 6)

### 2 Démarrez l'appli "AllPlay Radio", et choisissez une station à écouter.

- Utilisez toujours la dernière version de l'application.

### 3 Appuyez sur l'une des touches [1] à [6] jusqu'à ce que "NET P □" apparaisse sur l'afficheur. ("□" représente un chiffre.)

### ■ Écoute d'une station mémorisée

Appuyez sur l'une des touches [1] à [6].

- Appuyez d'abord sur [NET PRESET] si le sélecteur en cours n'est pas NETWORK.

### Remarque :

- Si le canal préréglé sélectionné n'a pas été prédéfini, "No Preset" s'affiche.
  - Si vous appuyez sur [NET PRESET], la dernière station préréglée sera relancée.
- Autrement, appuyez longuement sur la touche [SELECTOR, -NET PRESET] de l'appareil principal.
- Pour sélectionner les stations préréglées par l'appareil principal
    - Appuyez un moment sur [SELECTOR, -NET PRESET], puis appuyez sur [◀◀/▶▶] ou [▶▶/▶▶].

## Utilisation AirPlay

AirPlay fonctionne sur iPhone, iPad, et iPod touch avec iOS 4.3.3 ou ultérieur, sur Mac avec OS X Mountain Lion ou ultérieur, et sur PC avec iTunes 10.2.2 ou ultérieur.

### Préparation

- Terminez la configuration du réseau. (⇒ 6)
- Connectez le dispositif iOS ou PC sur le même réseau domestique que ce système.

### 1 Allumez ce système.

- Vérifiez que "W" apparaît sur l'afficheur.
- S'il n'apparaît pas, vérifiez la configuration du réseau. (⇒ 6)

### 2 Dispositif iOS: Démarrez l'application "Music" (ou iPod).

PC: Démarrez "iTunes".

- Si l'application Music sur votre dispositif iOS est utilisée, sélectionnez le fichier audio que vous désirez jouer.

### 3 Sélectionnez "Panasonic PMX152 □□□□□□" ou "Panasonic PMX150 □□□□□□"\*1,2 à partir de l'icône AirPlay .

- Contrôlez la configuration du volume avant de démarrer la lecture. (Lorsque AirPlay est utilisé pour la première fois, le volume peut être réglé sur le maximum.)

### 4 Démarrez la lecture.

- La lecture démarrera avec un léger retard.

### Remarque :

- Ce système peut être configuré pour s'allumer automatiquement lorsqu'il est sélectionné pour servir d'enceinte. (⇒ 18, "Veille réseau")
- Le changement de volume sur le dispositif iOS ou iTunes sera appliqué à ce système. (Consultez l'iTunes Help pour connaître les paramètres nécessaires dans iTunes.)
- Avec certaines versions iOS et iTunes, il pourrait être impossible de redémarrer la lecture AirPlay si le sélecteur est changé (ex. "CD") ou si ce système est éteint, durant la lecture AirPlay. Dans ce cas, sélectionnez un dispositif différent à partir de l'icône AirPlay de Music App ou iTunes puis resélectionnez ce système comme sortie des enceintes.
- AirPlay ne fonctionnera pas en regardant des vidéos sur iTunes.

\*1: "□" symbolise un caractère unique pour chaque paramètre.

\*2: Le nom qui est affiché pour ce système peut être modifié à partir de "Pour définir les paramètres liés au réseau". (⇒ 8)

## À propos des Bluetooth®

Panasonic n'assume aucune responsabilité quant aux données et/ou aux informations qui pourraient être compromises pendant une transmission sans fil.

### Fréquence de la bande utilisée

- Ce système utilise une bande de fréquence de 2,4 GHz.

### Certification de cet appareil

- Ce système est conforme aux limitations de fréquence et a obtenu une certification relative au règlement en vigueur sur les fréquences, par conséquent, une autorisation de détention d'appareil sans fil n'est pas nécessaire.
- Dans certains pays, les actions suivantes sont punies par la loi :
  - Démontage ou modification de ce système.
  - Suppression des indications de spécification.

### Limites d'utilisation

- La transmission sans fil et/ou l'utilisation avec tous les appareils équipés de la technologie Bluetooth® n'est pas garantie.
- Tous les dispositifs doivent se conformer aux normes définies par Bluetooth SIG, Inc.
- En fonction des caractéristiques et des paramètres d'un dispositif, la connexion peut échouer ou bien certaines opérations peuvent être différentes.
- Ce système prend en charge les fonctionnalités de sécurité Bluetooth®. Mais en fonction de l'environnement et/ou des paramètres, cette sécurité peut être insuffisante. Utilisez avec précaution la transmission sans fil des données vers cet appareil.
- Ce système ne peut pas transmettre de données vers un dispositif Bluetooth®.

### Portée d'utilisation

- Utilisez ce dispositif à une portée maximale de 10 m. La portée peut diminuer en fonction de l'environnement, des obstacles ou des interférences.

### Interférences provenant d'autres dispositifs

- Ce système peut ne pas fonctionner correctement et des problèmes comme des parasites ou des coupures du son peuvent être causés par les interférences des ondes radio lorsque ce système se trouve trop près des dispositifs Bluetooth® ou des dispositifs qui utilisent la bande de fréquence de 2,4 GHz.
- Ce système peut ne pas fonctionner correctement si les ondes radio d'une station de diffusion proche, etc. sont trop fortes.

### Usages prévus

- Ce système est prévu uniquement pour une utilisation normale et générale.
- N'utilisez pas ce système près d'un équipement ou dans un environnement sensible aux interférences des ondes radio (exemple: aéroports, hôpitaux, laboratoires, etc.).

## Opérations Bluetooth®

En utilisant la connexion Bluetooth®, vous pouvez écouter le son provenant du dispositif audio Bluetooth® à partir de ce système à distance.



- Consultez le mode d'emploi du dispositif Bluetooth® pour avoir plus de détails.

### Connexion via le menu Bluetooth®

#### Préparation

- Activez la fonctionnalité Bluetooth® du dispositif et placez-le près de cet appareil.

#### Appairage de dispositifs Bluetooth®

- Appuyez sur [  ] pour sélectionner "BLUETOOTH". Si "Pairing" apparaît sur l'afficheur, allez à l'étape 3.
- Appuyez sur [PLAY MENU] pour sélectionner "Pairing" puis appuyez sur [OK].
  - Ou bien, appuyez quelques instants sur la touche [  -PAIRING] de cet appareil.
- Sélectionnez "SC-PMX152" ou "SC-PMX150" à partir du menu Bluetooth® du dispositif Bluetooth®.
  - L'adresse MAC (ex. 6C:5A:B5:B3:1D:0F) peut s'afficher avant que "SC-PMX152" ou "SC-PMX150" soit affiché.
  - Le nom du dispositif connecté apparaît sur l'afficheur pendant quelques secondes.
- Démarrez la lecture sur le dispositif Bluetooth®.

### Connexion à un dispositif Bluetooth® appairé

- Appuyez sur [  ] pour sélectionner "BLUETOOTH". "Ready" apparaît sur l'afficheur.
- Sélectionnez "SC-PMX152" ou "SC-PMX150" à partir du menu Bluetooth® du dispositif Bluetooth®. Le nom du dispositif connecté apparaît sur l'afficheur pendant quelques secondes.
- Démarrez la lecture sur le dispositif Bluetooth®.

#### Remarque :

- Si vous êtes invité à saisir le mot de passe, saisissez "0000".
- Vous pouvez mémoriser jusqu'à 8 dispositifs sur cet appareil. Si un 9e dispositif est couplé, le dispositif inutilisé depuis le plus longtemps sera remplacé.
- Cet appareil ne peut être connecté qu'à un seul dispositif à la fois.
- Lorsque "BLUETOOTH" est sélectionné comme source, cet appareil essaiera automatiquement de se connecter au dernier dispositif Bluetooth® connecté. ("Linking" apparaît sur l'afficheur durant ce processus.) Si la tentative de connexion échoue, réessayez.

### Mode de transmission Bluetooth®

Vous pouvez changer le mode de transmission afin de donner la priorité à la qualité de la transmission ou à la qualité du son.

#### Préparation

- Appuyez sur [  ] pour sélectionner "BLUETOOTH".
- Si un dispositif Bluetooth® est déjà connecté, déconnectez-le.

- Appuyez plusieurs fois sur [PLAY MENU] pour sélectionner "Link Mode".
- Appuyez sur [◀, ▶] pour sélectionner le mode puis appuyez sur [OK].
  - Mode 1 : Met l'accent sur la connectivité
  - Mode 2 : Met l'accent sur la qualité du son

#### Remarque :

- Sélectionnez "Mode 1" si le son est coupé.
- Pendant le visionnage des contenus vidéo avec cette fonction, les sorties vidéo et audio peuvent ne pas être synchronisées. Dans ce cas, sélectionnez "Mode 1".
- Le réglage d'usine par défaut est "Mode 2".

## Niveau d'entrée Bluetooth®

Si le niveau d'entrée du son provenant du dispositif Bluetooth® est trop bas, changez les paramètres du niveau d'entrée.

### Préparation

- Connectez un dispositif Bluetooth®.

- 1 Appuyez plusieurs fois sur [PLAY MENU] pour sélectionner "Input Level".
- 2 Appuyez sur [◀, ▶] pour sélectionner le niveau puis appuyez sur [OK].

"Level 0" ↔ "Level +1" ↔ "Level +2"  
↑

### Remarque :

- Sélectionnez "Level 0" si le son est déformé.
- Le réglage d'usine par défaut est "Level 0".

## Déconnexion d'un périphérique Bluetooth®

- 1 Tandis qu'un dispositif Bluetooth® est connecté : appuyez plusieurs fois sur [PLAY MENU] pour sélectionner "Disconnect?".
- 2 Appuyez sur [◀, ▶] pour sélectionner "OK? Yes" puis appuyez sur [OK].

### Remarque :

- Vous pouvez également déconnecter le dispositif Bluetooth® en appuyant quelques instants [X] -PAIRING sur l'appareil.
- Le dispositif Bluetooth® sera déconnecté si une source audio différente (ex. "CD") est sélectionnée.

## Bluetooth® veille

Lorsque "SC-PMX152" ou "SC-PMX150" est sélectionné à partir du menu Bluetooth® d'un dispositif Bluetooth® couplé, cet appareil sortira automatiquement du mode veille et établira une connexion Bluetooth®.

- 1 Appuyez plusieurs fois sur [SETUP] pour sélectionner "BLUETOOTH Standby".
- 2 Appuyez sur [◀, ▶] pour sélectionner "On" puis appuyez sur [OK].

### Remarque :

- Pour désactiver la fonction, sélectionnez "Off" à l'étape 2.
- Le réglage d'usine par défaut est "Off". Si cette fonction est sur "On" la consommation d'énergie en veille augmentera.

## Informations sur le support

- Veuillez prendre note que Panasonic n'accepte aucune responsabilité pour la perte de données et/ou d'information.

## Compatible iPhone/iPad/iPod

iPhone 7 Plus / iPhone 7 / iPhone SE /  
iPhone 6s Plus / iPhone 6s / iPhone 6 Plus / iPhone 6 /  
iPhone 5s / iPhone 5c / iPhone 5 / iPhone 4s

iPad Pro (9,7 pouces et 12,9 pouces) / iPad Air 2 /  
iPad Air / iPad (3e et 4e génération) / iPad 2 /  
iPad mini 4 / iPad mini 3 / iPad mini 2 (iPad mini  
avec écran Retina) / iPad mini

iPod touch (5e et 6e génération)

iPod nano (7e génération)

(à compter de mars 2017)

- Pour avoir les dernières informations, visitez <http://panasonic.jp/support/global/cs/audio/> (Ce site est uniquement en anglais.)

### Remarque :

- Ne raccordez pas les modèles qui ne sont pas listés ci-dessus. Ils pourraient fonctionner de manière inattendue.
- La compatibilité dépend de la version du logiciel. Mettez à jour votre iPhone/iPad/iPod avec le dernier logiciel avant de l'utiliser avec cet appareil.
- Lisez le Guide Utilisateur de l'iPhone/iPad/iPod du mode d'emploi.

## Compatible avec les dispositifs USB

- Cet appareil ne garantit pas la connexion avec tous les dispositifs USB.
- Les systèmes de fichier FAT12, FAT16 et FAT32 sont pris en charge.
- Cet appareil prend en charge l'USB 2.0 Haut Débit.
- Les dispositifs USB dont la capacité de stockage est de plus de 32 Go ne peuvent pas fonctionner dans certains cas.
- Formats de fichier pris en charge et extensions : MP3 (\*.mp3\*), AIFF (\*.aiff\*), FLAC (\*.flac\*), WAV (\*.wav\*), AAC (\*.m4a\*), DSD (\*.dff\*, \*.dsf\*)
- Selon la manière dont vous avez créé les fichiers, ceux-ci pourraient ne pas pouvoir être lus dans l'ordre de leur numérotation ou bien ne pas être lus du tout.

### Remarque :

- Les fichiers sont définis en tant que plages et les dossiers sont définis en tant qu'albums.
- Cet appareil peut accéder au maximum à :
  - 800 albums (y compris le dossier racine)
  - 8000 plages
  - 999 plages dans un album

## Compatible CD

- Ce système peut lire des disques conformes au format CD-DA.
- Ce système peut lire des CD-R/RW qui contiennent le format CD-DA ou MP3.
- Cet appareil pourrait ne pas être en mesure de lire certains disques en fonction des conditions de leur enregistrement.
- Avant de le lire, finalisez le disque avec le dispositif qui a servi à l'enregistrer.
- Si le disque contient à la fois des fichiers MP3 et des données audio normale (CD-DA), l'appareil lira le type enregistré sur la partie centrale du disque.
- Cet appareil ne peut pas lire les fichiers enregistrés en mode paquet.
- Le disque doit être conforme à ISO9660 niveau 1 ou 2 (sauf formats étendus).

### Remarque :

- Il est possible que certains CD-R/RW ne puissent pas être lus en raison de l'état de l'enregistrement.
- Les fichiers MP3 sont définis en tant que plages et les dossiers sont définis en tant qu'albums.
- Cet appareil peut accéder au maximum à :
  - CD-DA : 99 plages
  - MP3 : 999 pistes, 255 albums (dossier racine inclus)
- Les enregistrements ne seront pas forcément lus dans l'ordre dans lequel vous les avez enregistrés.

## Mise en place du support

### CD

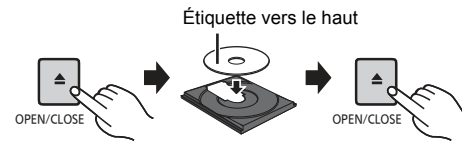

Appuyez plusieurs fois sur [CD/USB] pour sélectionner "CD".



## Périphérique iPhone/iPad/iPod ou USB

- Raccordez uniquement des modèles iPhone/iPad/iPod compatibles (⇒ 12). Le cas contraire, ils pourraient fonctionner de manière inattendue.



Appuyez plusieurs fois sur [CD/USB] pour sélectionner "USB".

L'affichage changera automatiquement pour "iPod" si un iPhone/iPad/iPod compatible est raccordé au port.

### Chargement d'un iPhone/iPad/iPod

- Avec l'appareil en marche, le chargement démarre lorsqu'un iPhone/iPad/iPod est raccordé à cet appareil.
- Une fois que l'iPhone/iPad/iPod a démarré le chargement, vous pouvez mettre l'appareil en mode veille.
  - Vérifiez l'iPhone/iPad/iPod pour voir si la batterie est complètement chargée. (Une fois complètement chargée, retirez l'iPhone/iPad/iPod.)

### Remarque :

- Retirez le CD seulement lorsqu'il a arrêté de tourner.
- Pour connecter un iPhone/iPad/iPod, utilisez le câble USB dédié (non fourni).
- Insérez directement le dispositif USB. N'utilisez pas de câble d'extension USB.
- Veuillez débrancher le dispositif USB si vous avez fini de l'utiliser.
- Avant de retirer le périphérique USB, sélectionnez une source autre que "USB".

## Commandes de lecture du support

Les symboles suivants indiquent la disponibilité de la fonctionnalité.

- [CD]** : CD audio au format CD-DA ou CD contenant des fichiers MP3
- [iPod]** : iPhone/iPad/iPod compatible branché au port USB.
- [USB]** : Dispositifs USB contenant des fichiers MP3/AIFF/FLAC/WAV/AAC/DSD
- [Bluetooth]** : Dispositif Bluetooth® connecté
- [AirPlay]** : Lorsqu'il est connecté à un dispositif compatible AirPlay
- [Network]** : Lorsqu'il est connecté à un dispositif compatible AllPlay/DLNA

### Préparation

- Allumez l'appareil.
- Introduisez le support ou connectez le dispositif compatible Bluetooth®/AirPlay/AllPlay/DLNA.
- Appuyez sur [CD/USB] ou [  ] pour sélectionner la source audio.
  - **[AirPlay | Network]** : Lorsque ce système est sélectionné comme enceintes de sortie, la source audio change pour celle du réseau.

### Commandes de base

[CD] [iPod] [USB] [Bluetooth] [AirPlay] [Network]

<b>Lecture</b>	Appuyer sur [▶/  ].
<b>Arrêt</b>	Appuyer sur [■]. <ul style="list-style-type: none"> <li>• <b>[USB]</b> : La position est mémorisée et "Resume" s'affiche.</li> <li>• <b>[USB]</b> : Appuyez deux fois sur la touche [■] pour arrêter complètement la lecture.</li> </ul>
<b>Pause</b>	Appuyer sur [▶/  ]. Réappuyer pour continuer la lecture.
<b>Saut</b>	Appuyez sur [◀◀] ou [▶▶] pour sauter une piste. (appareil principal : [◀◀/◀◀] ou [▶▶/▶▶])  <b>[CD   USB]</b> : Appuyez sur [▲] ou [▼] pour sauter l'album MP3/AIFF/FLAC/WAV/AAC/DSD.
<b>Recherche (Sauf [AirPlay   Network])</b>	Durant la lecture ou la pause Appuyez et maintenez [◀◀] ou [▶▶]. (appareil principal : [◀◀/◀◀] ou [▶▶/▶▶]) <ul style="list-style-type: none"> <li>• <b>[iPod]</b> : La recherche arrière ne peut s'effectuer que dans la piste en cours.</li> </ul>

### Remarque :

- Il n'y aura pas de son durant la recherche lorsque vous lisez des fichiers DSD sur le sélecteur USB.
- Pour utiliser la télécommande de cet appareil avec un dispositif Bluetooth®, le dispositif Bluetooth® doit prendre en charge les profils AVRCP (Audio Video Remote Control Profile). En fonction de l'état du dispositif, certaines commandes peuvent ne pas fonctionner.
- Les résultats de l'opération peuvent être différents en fonction du modèle de l'iPhone/iPad/iPod.
- **[Network]** : Certaines commandes pourraient ne pas marcher en fonction de l'appli en cours d'utilisation, etc.
- **[CD | USB]** : Les pistes peuvent être sélectionnées en appuyant sur les touches numériques.

## Visualisation des informations disponibles

[CD] [USB] [Bluetooth] [AirPlay]

Vous pouvez afficher la piste, le nom de l'artiste, le nom de l'album, le type de fichier, le débit, et d'autres informations. (Les informations changent en fonction de la source audio.)

Appuyez plusieurs fois sur [DISPLAY].

ex. **[USB]** (MP3)

"A□□□" : Numéro de l'album

"T□□□" : Numéro de la piste

("□" représente un chiffre.)

"□" : Album "  " : Piste

### Remarque :

- Nombre de caractères maximum pouvant être affichés : environ 32
- Ce système prend en charge les tags ID3 ver. 1 et 2.
- Les données de texte que l'appareil ne prend pas en charge peuvent s'afficher différemment.

Menu lecture **CD** **USB** **AirPlay** **Network**

- 1** **CD** **USB** : Appuyez sur [PLAY MENU] pour sélectionner "Playmode" ou "Repeat".  
**AirPlay** **Network** : Appuyez sur [PLAY MENU] pour sélectionner "Repeat" ou "Shuffle".
- Appuyez sur [◀, ▶] pour sélectionner le paramètre puis appuyez sur [OK].

<b>CD</b> <b>USB</b> : Playmode	
<b>Off Playmode</b>	Annule les paramètres du mode lecture.
<b>1-Track</b>	Ne joue que la piste sélectionnée. • "1TR" s'affiche. (Sautez sur la piste désirée.)
<b>1-Album</b>	Lit uniquement l'album MP3/AIFF/FLAC/WAV/AAC/DSD sélectionné. • Appuyez sur [▲] ou sur [▼] pour sélectionner l'album MP3/AIFF/FLAC/WAV/AAC/DSD. • "1ALBUM" s'affiche.
<b>Random</b>	Joue aléatoirement le contenu. • "RND" s'affiche.
<b>1-Album Random</b>	Lit aléatoirement les pistes de l'album MP3/AIFF/FLAC/WAV/AAC/DSD sélectionné. • Appuyez sur [▲] ou sur [▼] pour sélectionner l'album MP3/AIFF/FLAC/WAV/AAC/DSD. • "1ALBUM", "RND" s'affiche.
<b>CD</b> <b>USB</b> : Repeat	
<b>On Repeat</b>	Active le mode répétition. • "↺" s'affiche.
<b>Off Repeat</b>	Désactive le mode répétition.
<b>AirPlay</b> <b>Network</b>	
<b>Repeat</b>	Référez-vous au dispositif raccordé pour vérifier le paramètre sélectionné.
<b>Shuffle</b>	Référez-vous au dispositif raccordé pour vérifier le paramètre sélectionné.

## Remarque :

- Pendant la lecture aléatoire il n'est pas possible d'accéder directement aux plages déjà lues ou appuyer sur les touches numériques.
- Fonction de mode lecture ne fonctionne pas avec "Lecture du programme".
- Le mode est annulé si vous ouvrez le plateau du disque ou si vous débranchez le périphérique USB.

Lecture du programme **CD** **USB**

Cette fonction permet de programmer un maximum de 24 plages.

**CD** (CD-DA)

- Appuyez sur [PGM, -DEL] en mode d'arrêt.  
"PGM" s'affiche.
- Appuyez sur les touches numériques pour sélectionner la plage désirée.  
Répéter cette étape pour programmer d'autres plages.
- Appuyez sur [▶/■] pour lancer la lecture.  
**CD** (MP3), **USB**
  - Appuyez sur [PGM, -DEL] en mode d'arrêt.  
"PGM" s'affiche.
  - Appuyez sur [▲, ▼] pour sélectionner l'album souhaité.
  - Appuyez sur [▶▶], puis sur les touches numériques pour sélectionner la plage souhaitée.
  - Appuyez sur [OK].  
Effectuer les étapes 2 à 4 pour programmer d'autres plages.
  - Appuyez sur [▶/■] pour lancer la lecture.

<b>Vérifier le contenu de la programmation</b>	Appuyez sur [◀◀] ou [▶▶] en mode arrêt.
<b>Effacer la dernière plage</b>	Appuyez quelques instants sur la touche [PGM, -DEL] en mode arrêt.
<b>Annuler le mode de lecture programmée</b>	Appuyez sur [PGM, -DEL] en mode d'arrêt. • "PGM" s'éteint.
<b>Effacer toutes les plages programmées</b>	Appuyez sur [■] en mode d'arrêt. "Clear All" est affiché. Dans les 5 secondes qui suivent, appuyez de nouveau sur [■].

## Remarque :

- La mémoire du programme est effacée si vous ouvrez le plateau du disque ou si vous débranchez le périphérique USB.

## Radio FM

30 stations FM peuvent être préréglées.

## Préparation

Appuyez plusieurs fois sur [RADIO, EXT-IN] pour sélectionner "FM".

## Préréglage automatique

- Appuyez sur [RADIO MENU] pour sélectionner "Auto Preset".
- Appuyez sur [◀, ▶] pour sélectionner la fréquence "Lowest" (la plus basse) ou "Current" (en cours).  
**Lowest** :  
Pour commencer le préréglage automatique avec la fréquence la plus basse ("FM 87.50MHz").  
**Current** :  
Pour commencer le préréglage automatique avec la fréquence en cours.\*1
- Appuyez sur [OK] pour lancer le préréglage.
  - Le tuner commence le préréglage de toutes les stations qu'il peut recevoir dans les canaux par ordre croissant.
 Pour annuler, appuyez sur [■].

\*1: Pour changer la fréquence, consultez "Recherche manuelle des stations et préréglage".

## Recherche manuelle des stations et préréglage

- Appuyez sur [◀◀] ou [▶▶] pour syntoniser la station souhaitée.
  - Vous pouvez également appuyer sur [◀◀/◀◀] ou [▶▶/▶▶] sur l'appareil principal lorsque "Manual" est sélectionné comme mode de réglage\*2.
 Pour effectuer automatiquement la syntonisation, appuyez sur la touche et la maintenir enfoncée jusqu'à ce que la fréquence commence à changer rapidement.
- Appuyez sur [PGM, -DEL].
- Appuyez sur les touches numériques pour sélectionner un canal. Effectuer les étapes 1 à 3 à nouveau afin de préréglage plus de stations.  
La nouvelle station remplace toute station qui occupe le même numéro préréglé.

## Sélection d'une station préréglée

Appuyez sur les touches numériques, [◀◀] ou [▶▶] pour sélectionner la station préréglée.

- Vous pouvez également appuyer sur [◀◀/◀◀] ou [▶▶/▶▶] sur l'appareil principal lorsque "Preset" est sélectionné comme mode de réglage\*2.

\*2: Pour changer le mode de réglage

- Appuyez plusieurs fois sur [RADIO MENU] pour sélectionner "Tune Mode".
- Appuyez sur [◀, ▶] pour sélectionner "Manual" ou "Preset", puis appuyez sur [OK].

## Diffusion RDS

Cet appareil peut afficher les données de texte transmises par les stations de radio dotées du système RDS disponible dans certaines régions.

**Appuyez plusieurs fois sur [DISPLAY].**

“PS” : Service du programme

“PTY” : Type de programme

“Freq” : Fréquence

**Remarque :**

- Le RDS est disponible uniquement si la stéréo fonctionne à la réception.
- Il est possible que le système RDS ne soit pas disponible si la réception n'est pas bonne.

## PMX152 DAB/DAB+

**Préparatifs**

**Appuyez plusieurs fois sur [RADIO, EXT-IN] pour sélectionner “DAB+”.**

Si vous sélectionnez “DAB+” pour la première fois, le système démarrera la procédure “DAB Auto Scan”.

**Remarque :**

- Si aucune station n'est trouvée, “Scan Failed” s'affiche. Réglez l'antenne et réessayez.

## Balayage automatique DAB/DAB+

**1 Appuyez sur [RADIO MENU] pour sélectionner “Auto Scan” puis appuyez sur [OK].**

“Start?” s'affiche.

**2 Appuyez sur [OK].**

“DAB Auto Scan” s'affiche.

## Syntonisation manuelle DAB/DAB+

Pour trouver la meilleure position de l'antenne, utilisez la syntonisation manuelle pour rechercher les blocs de fréquence DAB/DAB+ sélectionnés.

**1 Appuyez plusieurs fois sur [RADIO MENU] pour sélectionner “Manual Scan”.**

**2 Appuyez sur [◀, ▶] pour sélectionner un bloc de fréquence à balayer puis appuyez sur [OK].**

## Préréglage de la mémoire

Vous pouvez prérégliser jusqu'à 20 stations DAB/DAB+.

**1 Appuyez sur [◀◀] ou sur [▶▶] pour sélectionner une station.**

- Vous pouvez également appuyer sur [◀◀/▶▶] ou [▶▶/▶▶] sur l'appareil principal lorsque “Station” est sélectionné comme mode de réglage\*1.

**2 Appuyez sur [PGM, -DEL].**

**3 Appuyez sur les touches numériques pour sélectionner un nombre préréglé.**

Effectuez de nouveau les étapes 1 à 3 pour prérégliser plus de stations.

**Remarque :**

- Une station déjà sauvegardée est écrasée si une autre station est sauvegardée avec le même numéro préréglé.
- Vous ne pouvez pas prérégliser une station si celle-ci n'est pas diffusée ou si vous avez sélectionné un service secondaire.
- Les stations précédemment mémorisées sont effacées durant le balayage automatique.

## Sélection d'une station préréglée

**Appuyez sur les touches numériques, [◀◀] ou [▶▶] pour sélectionner la station préréglée.**

- Vous pouvez également appuyer sur [◀◀/▶▶] ou [▶▶/▶▶] sur l'appareil principal lorsque “Preset” est sélectionné comme mode de réglage\*1.

\*1: Pour changer le mode de réglage

- Appuyez plusieurs fois sur [RADIO MENU] pour sélectionner “Tune Mode”.
- Appuyez sur [◀, ▶] pour sélectionner “Station” ou “Preset”, puis appuyez sur [OK].

## Visualisation des informations disponibles

Vous pouvez voir les informations sur la diffusion DAB/DAB+, le type de programme, l'étiquette de l'ensemble, la fréquence et la durée.

**Appuyez sur [DISPLAY] pour voir les informations disponibles.**

## Paramètres DAB/DAB+

**1 Appuyez plusieurs fois sur [RADIO MENU] pour sélectionner une option.**

**2 Appuyez sur [◀, ▶] pour sélectionner le paramètre désiré puis appuyez sur [OK].**

### DAB Secondary

Primary	Pour écouter le service principal.
Secondary	Pour écouter les services secondaires. [◻] s'affiche.

### Auto Clock Adj

On Adj	Démarre le réglage automatique de l'horloge.
Off Adj	Annule le réglage automatique de l'horloge.

## Qualité du signal DAB/DAB+

En réglant l'antenne, vous pouvez contrôler la qualité de la réception.

**1 Appuyez plusieurs fois sur [RADIO MENU] pour sélectionner “Signal Quality”.**

**2 Appuyez sur [◀, ▶] pour sélectionner la fréquence.**

Le bloc de fréquences actuel s'affiche puis la qualité de la réception apparaît.

Qualité de la réception  
0 (faible) à 8 (excellent)

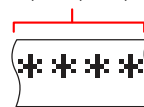

## Pour utiliser l'entrée auxiliaire

Vous pouvez connecter un magnétoSCOPE, lecteur DVD etc, et écouter de l'audio grâce à ce système.

### Préparation

Raccordez l'appareil extérieur.

- 1 Appuyez plusieurs fois sur [RADIO, EXT-IN] pour sélectionner "AUX".
- 2 Lancer la lecture à partir de l'appareil externe.

## Utilisation de l'entrée PC

Vous pouvez lire de la musique sur le PC avec les enceintes de ce système en raccordant le PC à la prise PC IN de l'appareil principal.

À propos du format pris en charge, consultez "Spécifications" (⇒ 22).

### Avant de raccorder un ordinateur

Suivez les étapes suivantes.

- Consultez ce qui suit pour connaître les versions recommandées du système d'exploitation de votre ordinateur :
  - Windows 7, Windows 8, Windows 8.1, Windows 10
  - OS X 10.7, 10.8, 10.9, 10.10, 10.11, 10.12
- ① Téléchargez et installez le pilote dédié sur l'ordinateur. (Uniquement pour Windows OS)  
Téléchargez et installez le pilote dédié à partir du site ci-dessous.  
<http://panasonic.jp/support/global/cs/audio/>  
(Ce site est uniquement en anglais.)
- ② Téléchargez et installez l'appli dédiée "Panasonic Audio Player 2" (gratuite) sur votre ordinateur. (Pour Windows OS et OS X)  
Téléchargez et installez l'appli dédiée à partir du site ci-dessous.  
<http://panasonic.jp/support/global/cs/audio/>  
(Ce site est uniquement en anglais.)

(à compter de janvier 2017)

## Écoute du son provenant d'un PC

- 1 Débrancher le cordon d'alimentation secteur.
- 2 Connectez l'appareil principal et un PC.

Appareil principal (arrière)  
Port USB-DAC

PC

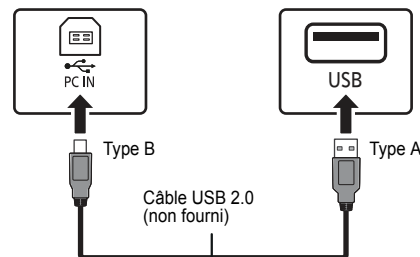

- 3 Branchez le cordon d'alimentation secteur à l'appareil principal et mettez en marche ce système.
- 4 Appuyez plusieurs fois sur [RADIO, EXT-IN] pour sélectionner "PC".
- 5 Utilisez le PC pour la lecture.

### Remarque :

- Lorsque vous lisez du son haute définition, il est recommandé d'utiliser un câble USB 2.0 Haut Débit.

## Effets sonores

### Changement de la qualité sonore

- 1 Appuyez plusieurs fois sur [SOUND] pour sélectionner un effet sonore.
- 2 Appuyer sur [◀, ▶] pour sélectionner le réglage souhaité.

Bass	-4 à +4
Treble	
Surround	"On Surround" ou "Off Surround"
CD (CD-DA) CD High Res Re-Master	"On" ou "Off".

Sur l'appareil principal

Tourner [BASS] ou [TREBLE] pour régler le niveau.

## Égaliseur préséglé (Preset EQ)

Appuyez plusieurs fois sur [PRESET EQ] pour sélectionner un paramètre.

Heavy	Apporte plus de dynamique aux sons rock
Soft	Pour la musique de fond
Clear	Clarifie les hautes fréquences
Vocal	Polit les vocales
Flat	Annule l'effet sonore

### Remarque :

- Lorsque "PRESET EQ" est sélectionné, les réglages des graves et des aigus reflètent le paramètre Preset EQ.

## D.BASS

Cette fonction vous permet de bénéficier d'un effet de basses puissantes.

Appuyez sur [D.BASS] pour sélectionner "On D.Bass" ou "Off D.Bass".

## Horloge et minuteries

### Réglage de l'horloge

Cette horloge fonctionne avec un cycle horaire de 24 heures.

### Utilisation des données de l'horloge provenant d'un dispositif réseau

Vous pouvez transmettre en flux les données de l'horloge du dispositif vers cet appareil en utilisant l'application "Panasonic Music Streaming" (⇒ 9).

### Préparation

- Terminez la configuration réseau. (⇒ 6)
- Installez l'appli "Panasonic Music Streaming" sur votre dispositif.
- Connectez votre dispositif sur le même réseau que ce système.

### 1 Allumez ce système.

- Vérifiez que "W" apparaît sur l'afficheur.
- S'il n'apparaît pas, vérifiez la configuration du réseau. (⇒ 6)

### 2 Démarrez l'application "Panasonic Music Streaming".

- Utilisez toujours la dernière version de l'application.
- Les données de l'horloge seront envoyées vers ce système.

### Réglage manuel de l'horloge

- 1 Appuyer sur [CLOCK/TIMER] pour sélectionner "Clock".
- 2 Appuyez sur [▲, ▼] pour régler l'heure puis appuyez sur [OK].

Pour vérifier l'heure

Appuyez sur [CLOCK/TIMER].

### Remarque :

- Remettre l'horloge à l'heure régulièrement pour maintenir l'heure juste.

## Minuterie de veille

La minuterie de veille éteint l'appareil après l'heure réglée.

Appuyez sur [SLEEP] de façon répétée pour sélectionner le paramètre (en minutes).

“30min” → “60min” → “90min” → “120min”  
↑ “Off” (Annuler) ↓

### Pour afficher la durée restante

Appuyez sur [SLEEP].

### Remarque :

- La minuterie de veille peut être utilisée conjointement avec la minuterie de lecture.
- La minuterie de veille a toujours priorité. Veiller à ne pas régler des minuterie qui se chevauchent.

## Minuterie de lecture

Il est possible de régler la minuterie pour qu'elle démarre à une heure donnée pour vous réveiller.

### Préparation

Régler l'horloge.

- Appuyez plusieurs fois sur [CLOCK/TIMER] pour sélectionner “Timer Adjust”.
- Appuyez sur [▲, ▼] pour régler l'heure du début (“On Time”), puis appuyez sur [OK].
- Appuyez sur [▲, ▼] pour régler l'heure de la fin (“Off Time”), puis appuyez sur [OK].
- Appuyez sur [▲, ▼] pour sélectionner la source musicale\*1 puis appuyez sur [OK].

### Pour activer le programmeur

- Préparez la source musicale sélectionnée et réglez le volume désiré.
- Appuyez sur [⊕, PLAY].  
“⊕” s'affiche.  
Pour annuler, appuyez de nouveau sur [⊕, PLAY].  
L'appareil doit être éteint pour que la minuterie fonctionne.

### Vérifier les réglages

Appuyez plusieurs fois sur [CLOCK/TIMER] pour sélectionner “Timer Adjust”.  
(Pendant la veille, appuyez deux fois sur [CLOCK/TIMER].)

### Remarque :

- La minuterie démarre à un volume faible et augmente progressivement jusqu'au niveau prédéfini.
- Si elle est activée, la minuterie entre en fonction chaque jour à l'heure spécifiée.
- Si vous éteignez l'appareil et le rallumez tandis qu'une minuterie est en marche, la minuterie ne s'arrêtera pas à l'heure de fin.

- \*1: “CD”, “USB”, “DAB+” (PMX152), et “FM” peuvent être sélectionnés comme source musicale.
- Pour que la source musicale de la minuterie passe par le port de l'iPhone/iPad/iPod et des dispositifs USB, sélectionnez “USB”.

## Mises à jour du firmware

Occasionnellement, Panasonic peut mettre à disposition des mises à jour du firmware de ce système pour qu'elles ajoutent ou améliorent les fonctionnalités. Ces mises à jour sont disponibles gratuitement.

Vous pouvez également mettre à jour le firmware à partir de la fenêtre pop-up vous demandant de le faire qui apparaît sur l'écran de l'appli “Panasonic Music Streaming” (⇒ 9). Pour avoir des détails sur l'appli, visitez le site suivant.  
<http://panasonic.jp/support/global/cs/audio/app/>  
(Ce site est uniquement en anglais.)



Le téléchargement prend environ 10 minutes.  
**NE DÉBRANCHEZ PAS le cordon d'alimentation secteur si un des messages suivants s'affiche.**

- “Updating” ou “Upd □□%”  
 (“□” représente un chiffre.)

- Pendant le traitement de la mise à jour, aucune autre opération ne peut être effectuée.

### Préparation

- Allumez ce système.
- Connectez ce système au réseau domestique. (⇒ 6)  
– Assurez-vous que le réseau est connecté à internet.

- Appuyez plusieurs fois sur [RADIO, EXT-IN] pour sélectionner “NETWORK”.
- Appuyez plusieurs fois sur [SETUP] pour sélectionner “FW Update” puis appuyez sur [OK].
- Appuyez sur [◀, ▶] pour sélectionner “OK? Yes” puis appuyez sur [OK] pour démarrer la mise à jour.

- Sélectionnez “OK? No” pour annuler la mise à jour.  
Lorsque la mise à jour démarre, “Updating” s'affiche. La progression s'affiche ainsi “Upd □□%” pendant la mise à jour. (“□” représente un chiffre.)

## 4 Une fois la mise à jour terminée, “Success” s'affiche. Débranchez le cordon d'alimentation secteur et rebranchez-le après 1 minute.

### Remarque :

- S'il n'y a aucune mise à jour, “No Need” s'affiche.
- Le téléchargement pourrait prendre plus de temps ou ne pas s'effectuer correctement selon l'état de la connexion.

## Vérification de la version du firmware

Appuyez plusieurs fois sur [SETUP] pour sélectionner “FW Version” puis appuyez sur [OK].

La version du firmware installé s'affiche.

- Appuyez sur [OK] pour quitter.

## Divers

### Fonction d'arrêt automatique

Avec le réglage d'usine par défaut, cet appareil passera automatiquement en mode veille si aucun son n'est diffusé et si aucune opération n'est effectuée pendant 20 minutes.

### Pour annuler cette fonction

- Appuyez plusieurs fois sur [SETUP] pour sélectionner “Auto Off”.
- Appuyez sur [◀, ▶] pour sélectionner “Off” puis appuyez sur [OK].

### Remarque :

- Pour activer la fonction, sélectionnez “On” à l'étape 2.
- Ce paramètre ne peut pas être sélectionné si la radio est la source ou lorsque “Net Standby” est “On”.
- Si “Net Standby” est sur “On”, cette fonction sera également sur “On”. Pour changer le paramètre, paramétrez “Net Standby” sur “Off”. (⇒ 18)
- Lorsque vous connectez un dispositif Bluetooth®, la fonction ne marche pas.

## Veille réseau

Ce système peut se mettre automatiquement en marche à partir du mode veille lorsqu'il est sélectionné pour servir d'enceinte de sortie au dispositif du réseau.

Vous pouvez activer la veille réseau en effectuant les étapes suivantes :

- 1 Appuyez plusieurs fois sur [SETUP] pour sélectionner "Net Standby" puis appuyez sur [OK].
- 2 Appuyez sur [◀, ▶] pour sélectionner "On" puis appuyez sur [OK].
  - Lorsque "Net Standby" est "On"
    - Le réseau (filaire/Wi-Fi) sera actif même en mode veille.
    - La consommation d'énergie en mode veille augmentera.

### Pour désactiver la veille réseau

Sélectionnez "Off" à l'étape 2.

- Lorsque le système est allumé à l'aide de cette fonctionnalité, le début de la musique pourrait ne pas être lu.
- Selon l'application, les conditions pour activer cette fonction peuvent être différentes.
- Le système peut ne pas se mettre en marche même s'il est sélectionné comme sortie pour les enceintes. Dans ce cas, démarrez la lecture.

## Paramètres du réseau local (LAN) sans fil

La fonction réseau local (LAN) sans fil peut être activée ou désactivée.

- 1 Appuyez plusieurs fois sur [RADIO, EXT-IN] pour sélectionner "NETWORK".
- 2 Appuyez plusieurs fois sur [SETUP] pour sélectionner "Wireless LAN" puis appuyez sur [OK].
- 3 Appuyez sur [◀, ▶] pour sélectionner "On" ou "Off" puis appuyez sur [OK].
  - Le réglage d'usine par défaut est "On".

## Force du signal Wi-Fi

Pour vérifier la force du signal Wi-Fi à l'endroit où ce système est situé.

### Préparation

Connectez ce système à un réseau sans fil. (⇒ 6)

- 1 Appuyez plusieurs fois sur [RADIO, EXT-IN] pour sélectionner "NETWORK".
  - 2 Appuyez plusieurs fois sur [SETUP] pour sélectionner "Signal Level" puis appuyez sur [OK].
 

"Level □" apparaît sur l'afficheur.  
("□" remplace un numéro.)

    - Appuyez sur [OK] pour sortir de ce mode d'affichage.
- Nous vous conseillons d'avoir un signal de force "3". Changez la position ou l'angle de votre routeur sans fil ou de ce système si "2" ou "1" est affiché et voyez si la connexion s'améliore.
  - Si "Level 0" s'affiche, ce système ne peut pas établir de lien avec le routeur sans fil. (⇒ 20)

## Nom du réseau sans fil (SSID)

Affiche le nom du réseau sans fil connecté (SSID).

- 1 Appuyez plusieurs fois sur [RADIO, EXT-IN] pour sélectionner "NETWORK".
  - 2 Appuyez plusieurs fois sur [SETUP] pour sélectionner "Net Info" puis appuyez sur [OK].
  - 3 Appuyez plusieurs fois sur [◀, ▶] pour sélectionner "SSID" puis appuyez sur [OK].
    - Appuyez sur [OK] pour quitter.
- Si "No Connect" s'affiche, ce système n'est pas connecté au réseau sans fil.
  - Les caractères qui ne peuvent pas s'afficher seront remplacés par "※".

## Adresse IP/MAC

Pour vérifier l'adresse IP ou l'adresse MAC Wi-Fi de ce système.

- 1 Appuyez plusieurs fois sur [RADIO, EXT-IN] pour sélectionner "NETWORK".
- 2 Appuyez plusieurs fois sur [SETUP] pour sélectionner "Net Info" puis appuyez sur [OK].
- 3 Appuyez plusieurs fois sur [◀, ▶] pour sélectionner "IP Addr." ou "MAC Addr." puis appuyez sur [OK].
 

L'adresse IP ou l'adresse MAC s'affiche de façon partielle.
- 4 Appuyez sur [◀, ▶] sur la télécommande pour afficher le reste de l'adresse IP ou de l'adresse MAC.
  - Appuyez sur [OK] pour quitter.
  - Le "–" affiché en haut ou en bas à gauche de l'afficheur indique respectivement la première et la dernière unité.

## Réinitialisation réseau

Pour réinitialiser les paramètres réseau.

- 1 Appuyez plusieurs fois sur [RADIO, EXT-IN] pour sélectionner "NETWORK".
  - 2 Appuyez plusieurs fois sur [SETUP] pour sélectionner "Net Reset" puis appuyez sur [OK].
  - 3 Appuyez sur [◀, ▶] pour sélectionner "OK? Yes" puis appuyez sur [OK].
    - Attendez que "Network Initializing" arrête de défiler.
    - "WAC Mode" apparaîtra sur l'afficheur.
      - La "Méthode 1" de la méthode de configuration réseau est disponible. (⇒ 6)
      - Pour quitter "WAC Mode", appuyez sur [■].
- Cette fonction n'affecte pas le paramètre "Wireless LAN".

## Guide de dépannage

Avant de faire une demande de réparation, vérifiez les points suivants. En cas de doutes sur certains points particuliers ou si les solutions indiquées ne résolvent pas le problème, demandez les instructions au revendeur.

**Avez-vous installé la dernière version du firmware ?**  
Panasonic améliore de façon constante le firmware du système afin de s'assurer que ses clients bénéficient des toutes dernières technologies. (⇒ 17)

**Pour avoir plus d'aide, d'assistance et de conseils sur votre produit veuillez visiter le site :**  
<http://panasonic.jp/support/global/cs/audio/>  
(Ce site est uniquement en anglais.)

### Problèmes courants

**Impossible d'allumer l'appareil.**

- Après avoir branché le cordon d'alimentation secteur, patientez environ 10 secondes avant d'allumer l'appareil.

**Aucune opération ne peut être faite avec la télécommande.**

- Vérifier que la pile est bien installée.

**Le son est déformé ou il n'y a pas de son.**

- Ajuster le volume de l'appareil.
- Éteindre l'appareil, déterminer et corriger la cause, puis le rallumer. Cela peut être provoqué par l'utilisation des enceintes à une puissance ou à un volume excessif, et lors de l'utilisation de l'appareil dans un environnement chaud.
- Vérifiez que les câbles d'enceinte sont correctement branchés. (⇒ 4)

**Un son de "bourdonnement" peut être émis au cours de la lecture.**

- Un cordon d'alimentation secteur CA ou une lampe fluorescente se trouve à proximité des câbles. Éloigner les autres appareils et câbles des cordons de cet appareil.

**L'appareil ne fonctionne pas.**

- Un des dispositifs de sécurité de l'appareil est entré en service.
  - Appuyez sur [⏻/|] sur l'appareil pour le mettre en veille.
    - Si l'appareil ne s'éteint pas, débranchez le cordon d'alimentation secteur de la prise électrique, rebranchez-le après environ 30 secondes, puis attendez environ 10 secondes.
  - Appuyez sur [⏻/|] sur l'appareil pour l'allumer. Si l'appareil ne marche toujours pas, consultez le revendeur.

**Des parasites sont audibles.**

- Durant le mode "AUX", si un dispositif est raccordé en même temps à la prise AUX IN et au port USB, des parasites peuvent être générés en fonction du dispositif. Dans ce cas, débranchez le câble USB du port USB.

### Disque

**L'affichage est incorrect.**

**La lecture ne démarre pas.**

- Le disque n'a pas été correctement inséré. Le placer correctement.
- Le disque est sale. Nettoyer le disque.
- Remplacer le disque s'il est rayé, déformé ou non standard.
- Il y a de la condensation. Laisser l'appareil sécher pendant 1 à 2 heures.

### Radio

**La réception est mauvaise ou un battement est entendu.**

- Gardez l'antenne éloignée des ordinateurs, des téléviseurs, des autres câbles et cordons.
- Utilisez une antenne extérieure.
- Éteignez le téléviseur ou éloignez-le du système.

**Si le bruit est excessif durant la réception FM.**

- Modifiez le son pour qu'il soit reproduit en mono.
  - Appuyez plusieurs fois sur [RADIO MENU] pour sélectionner "FM Mode".
  - Appuyez sur [◀, ▶] pour sélectionner "Mono" puis appuyez sur [OK].
- Le son est à présent en mono.
  - Pour annuler, sélectionnez "Stereo" ou changez la fréquence. Dans des circonstances normales, sélectionnez "Stereo".

### iPhone/iPad/iPod

**Chargement ou fonctionnement impossible.**

- Contrôlez que l'iPhone/iPad/iPod est connecté correctement.
- Reconnectez l'iPhone/iPad/iPod ou essayez de redémarrer l'iPhone/iPad/iPod.
- Durant le mode veille, le chargement ne s'effectuera pas par le câble de connexion USB. Allumez cet appareil et assurez-vous que le chargement a démarré avant de mettre cet appareil en mode veille.
- La batterie de l'iPhone/iPad/iPod est épuisée. Chargez l'iPhone/iPad/iPod et faites-le de nouveau fonctionner.
  - Pour utiliser le port, allumez cet appareil. N'éteignez pas cet appareil avant que l'iPhone/iPad/iPod soit opérationnel.

### USB

**Le périphérique USB ou son contenu ne peut pas être lu.**

- Le format du périphérique USB ou son contenu est/n'est pas compatible avec l'appareil.

**Le périphérique USB fonctionne lentement.**

- Les fichiers volumineux ou les périphériques USB de grande capacité sont plus longs à lire.

**Le temps écoulé affiché est différent du temps de lecture réel.**

- Transférer les données vers un autre périphérique USB ou sauvegarder les données et reformater le périphérique USB.

### Bluetooth®

**L'appairage ne peut pas être effectué.**

- Vérifiez l'état du dispositif Bluetooth®.

**Le dispositif ne peut pas être connecté.**

- L'appairage du dispositif a échoué et l'enregistrement a été remplacé. Essayez d'appairer de nouveau le dispositif.
- Ce système pourrait être connecté à un dispositif différent. Déconnectez l'autre dispositif et essayez d'appairer de nouveau le dispositif.
- Si "Mode 2" est sélectionné dans "Link Mode", sélectionnez "Mode 1". (⇒ 11)
- Si le problème persiste, éteignez et rallumez l'appareil puis essayez encore.

**Le dispositif est connecté mais le son n'est pas perçu à travers ce système.**

- Pour certains dispositifs Bluetooth® incorporés, vous devez définir manuellement la sortie du son sur "SC-PMX152" ou "SC-PMX150". Lisez le mode d'emploi du dispositif pour avoir des détails.

**Le son est coupé.**

- Le dispositif se trouve au-delà des 10 m de portée de communication. Rapprochez le dispositif Bluetooth® de ce système.
- Retirez tous les obstacles se trouvant entre ce système et le dispositif.
- D'autres dispositifs utilisant la bande de fréquence 2,4 GHz (routeur sans fil, four à micro-ondes, téléphones sans fil, etc.) créent des interférences. Rapprochez le dispositif Bluetooth® de ce système et éloignez-le des autres dispositifs.
- Sélectionnez "Mode 1" pour stabiliser la communication. (⇒ 11)

**L'ordinateur ne reconnaît pas ce système.**

- Vérifiez l'environnement d'exploitation. (⇒ 16)
- Redémarrez l'ordinateur, éteignez et mettez en marche ce système, puis rebranchez le câble USB.
- Utilisez un autre port USB de l'ordinateur.
- Installez le pilote dédié si vous utilisez un ordinateur avec Windows.

**Impossible de trouver des fichiers musicaux stockés sur l'ordinateur.**

- Lorsque vous écoutez des fichiers musicaux sur un réseau, ceux qui ne sont pas enregistrés sur leur serveur réseau ne sont pas affichés. Pour plus de détails, consultez le mode d'emploi de votre serveur. (⇒ 22)

**Réseau****Impossible de se connecter au réseau.**

- Vérifiez les paramètres et la connexion réseau. (⇒ 6)
- Si le réseau est paramétré pour être invisible, rendez le réseau visible pendant que vous le configurez pour cet appareil ou effectuez une connexion réseau filaire. (⇒ 8)
- La sécurité Wi-Fi de ce système prend en charge seulement WPA2™. Votre routeur sans fil doit être compatible WPA2™. Pour avoir plus de détails sur la sécurité prise en charge par votre routeur et la manière de changer les paramètres, veuillez consulter le mode d'emploi ou contactez votre fournisseur internet.
- Assurez-vous que la fonction multicast du routeur sans fil est active.
- En fonction des routeurs, la touche WPS peut ne pas fonctionner. Essayez d'autres méthodes. (⇒ 6)
- Vérifiez les paramètres "Wireless LAN". (⇒ 18)

**Il est impossible de sélectionner ce système comme enceintes de sortie.**

- Assurez-vous que les dispositifs sont connectés au même réseau que ce système.
- Reconnectez les dispositifs au réseau.
- Éteignez le routeur sans fil puis remettez-le en marche.
- Éteignez ce système et remettez-le en marche, puis sélectionnez de nouveau ce système comme enceintes de sortie.

**La lecture ne démarre pas.****Le son est coupé.**

- Réglez l'orientation de l'antenne LAN sans fil à l'arrière de l'appareil principal.
- Essayez d'éloigner encore plus les enceintes de l'appareil principal.
- Si vous utilisez la bande 2,4 GHz du routeur sans fil, simultanément avec d'autres dispositifs 2,4 GHz, tels que les fours à micro-onde, les téléphones sans fil, etc. cela peut causer des coupures de connexion. Augmentez la distance entre cet appareil et ces dispositifs.
  - Si votre routeur sans fil supporte 5 GHz bandes, essayez d'utiliser les 5 GHz bandes.
  - Si vous désirez changer pour la bande 5 GHz, effectuez de nouveau la configuration réseau à l'aide d'un navigateur internet (⇒ 7). À l'étape 8, assurez-vous de sélectionner le nom de votre réseau (SSID) pour la bande 5 GHz.
- Ne placez pas ce système à l'intérieur d'une armoire métallique, car cela pourrait bloquer le signal Wi-Fi.
- Placez ce système près du routeur sans fil.
- Si plusieurs dispositifs sans fil sont utilisés simultanément sur le même réseau sans fil que ce système, essayez d'éteindre les autres dispositifs ou de réduire leur utilisation du réseau sans fil.
- Si la lecture s'arrête, vérifiez l'état de la lecture sur le périphérique.
- Reconnectez les dispositifs au réseau.
- Éteignez le routeur sans fil puis remettez-le en marche.
- Avec certaines versions iOS et iTunes, il pourrait être impossible de redémarrer la lecture AirPlay si le sélecteur est changé (ex. "CD") ou si ce système est éteint, durant la lecture AirPlay. Dans ce cas, sélectionnez un dispositif différent à partir de l'icône AirPlay de Music App ou iTunes puis résélectionnez ce système comme sortie des enceintes. (⇒ 10)
- Essayez un raccordement au réseau local filaire. (⇒ 8)

**L'appareil principal affiche**

"--:--"

- Le cordon d'alimentation secteur vient d'être branché pour la première fois ou il y a eu une panne d'électricité récemment. Régler l'horloge.

**"Adjust Clock"**

- L'horloge n'est pas à l'heure. Régler l'horloge en conséquence.

**"Adjust Timer"**

- La minuterie de lecture n'est pas réglée. Régler la minuterie de lecture en conséquence.

**"Auto Off"**

- L'appareil n'a pas été utilisé pendant environ 20 minutes et se coupera dans une minute. Appuyez sur n'importe quelle touche pour annuler cela.

**"Cannot Stream"**

- Le fichier DSD 5,6 MHz peut être lu sur ce système mais ne peut pas être diffusé en flux vers d'autres enceintes du même groupe.

**"Checking Connection"**

- L'appareil vérifie l'iPhone/iPad/iPod ou le dispositif USB connecté.
- Si cet affichage reste apparent, assurez-vous que la batterie de l'iPhone/iPad/iPod n'est pas épuisée et que l'iPhone/iPad/iPod est allumé et correctement connecté.

**"Error"**

- Une opération incorrecte a été faite. Lire les instructions et essayer de nouveau.

**"F□□" / "F□□□" ("□" représente un chiffre.)**

- Il y a un problème avec cet appareil. Débranchez le cordon d'alimentation secteur de la prise électrique, rebranchez-le après environ 30 secondes, attendez environ 10 secondes, puis remettez en marche l'appareil. Si le problème persiste, débranchez le cordon d'alimentation secteur et consultez votre revendeur.

**"Fail"**

- La mise à jour ou la configuration a échoué. Après avoir éteint l'appareil, débranchez le cordon d'alimentation secteur de la prise électrique, rebranchez-le après environ 30 secondes, attendez environ 10 secondes, puis remettez en marche l'appareil et réessayez de faire la mise à jour.
- Le téléchargement du firmware a échoué. Appuyez sur n'importe quelle touche pour quitter. Veuillez réessayer plus tard.
- Le serveur est introuvable. Appuyez sur n'importe quelle touche pour quitter. Assurez-vous que le réseau sans fil est connecté à internet.

**"Invalid To Preset"**

- Vous ne pouvez pas préréglé pendant la lecture Spotify.

**"Level 0"**

- Il n'y a pas de liaison entre ce système et le routeur sans fil. Essayez les actions suivantes :
  - Vérifiez que le routeur sans fil est en marche.
  - Éteignez et rallumez ce système.
  - Réinitialisez les paramètres du réseau sans fil. (⇒ 6)
 Si le problème persiste, consultez votre revendeur.



**“Linking”**

- Ce système essaie de se connecter au dernier dispositif Bluetooth® à avoir été connecté lorsque “BLUETOOTH” est sélectionné.
- Ce système communique avec le routeur sans fil pour achever la configuration réseau.

En fonction du routeur sans fil ce processus peut prendre quelques minutes. Essayez de rapprocher ce système du routeur sans fil.

**“Network Initializing”****“Setup in Progress, Try Again”**

- Le système exécute un traitement interne.
  - Patientez environ 3 minutes.
  - Ne débranchez pas le cordon d'alimentation secteur. Cela pourrait causer un dysfonctionnement.

**“No Connect”**

- Ce système ne peut pas se connecter au réseau. Contrôlez la connexion réseau. (⇒ 6)

**“No Device”**

- L'iPhone/iPad/iPod ou le dispositif USB n'est pas branché. Examinez le raccordement.
- La batterie de l'iPhone/iPad/iPod est épuisée. Chargez l'iPhone/iPad/iPod et allumez-le avant de le connecter.

**“No Disc”**

- Vous n'avez pas mis de disque ou celui que vous avez mis ne peut pas être lu par le système.

**“No Play”**

- Examinez le contenu. Vous pouvez uniquement lire le format pris en charge. (⇒ 22)
- Les fichiers du dispositif USB peuvent être corrompus. Formatez le dispositif USB et essayez de nouveau.
- L'appareil peut avoir un problème. Éteignez et rallumez-le.

**“No Preset”**

- Le canal préréglé sélectionné n'a pas été prédéfini. Préréglez des canaux. (⇒ 10)

**“No Signal” (PMX152)**

- Cette station ne peut pas être réceptionnée. Contrôlez votre antenne.

**“Device No Response”****“Hub Not Supported”****“Not Supported”**

- Vous avez connecté un iPhone/iPad/iPod qui ne peut pas être lu.
- Si l'iPhone/iPad/iPod est compatible, allumez-le avant de le connecter à cet appareil.
- Vous avez raccordé un périphérique USB qui n'est pas pris en charge.

**“PC Unlocked”**

- “PC” est sélectionné, mais aucun PC n'est connecté.

**“PGM Full”**

- Il y a plus de 24 pistes programmées.

**“Playerror”**

- Vous êtes en train de lire un fichier qui n'est pas pris en charge. Le système sautera cette piste et jouera la suivante.

**“Please Wait”**

- Si la commutation audio requiert davantage de temps (par ex., lors du démarrage/arrêt remastérisation ou du dégroupage et groupage avec d'autres enceintes).

**“Reading”**

- L'appareil contrôle les informations du CD. Après la disparition de cet affichage, démarrez l'opération.
- Lors du démarrage du visionnage des fichiers DSD, la lecture du fichier peut prendre du temps. Attendez la fin de la lecture.

**“Remote □” (“□” représente un chiffre.)**

- La télécommande et cet appareil utilisent des codes différents. Changez le code de la télécommande.
  - Lorsque “Remote 1” s'affiche, appuyez sur [OK] et [1] pendant au moins 4 secondes.
  - Lorsque “Remote 2” s'affiche, appuyez sur [OK] et [2] pendant au moins 4 secondes.

**“Scan Failed” (PMX152)**

- Les stations ne peuvent pas être réceptionnées. Contrôlez votre antenne et essayez la syntonisation manuelle DAB/DAB+.

**“USB Over Current Error”**

- L'iPhone/iPad/iPod ou le dispositif USB consomme trop de courant. Retirez l'iPhone/iPad/iPod ou le dispositif USB puis éteignez ce système et rallumez-le.

**“VBR”**

- Le système n'affiche pas la durée de lecture restante des pistes à taux d'échantillonnage variable (VBR).

**“WAC Mode”**

- La “Méthode 1” de la méthode de configuration réseau est disponible. (⇒ 6)
- Pour quitter “WAC Mode”, appuyez sur [■].

**“Wait”**

- Ceci s'affiche, par exemple, lorsque cet appareil s'éteint.
- Ceci clignote lorsque le système essaie d'entrer en mode de configuration réseau.

**“WV” clignote**

- Ceci peut arriver, par exemple, lorsque la connexion réseau est interrompue.

**Réinitialisation de la mémoire (initialisation)**

Dans les situations suivantes, réinitialiser la mémoire :

- La pression sur les touches est sans effet.
- Vous désirez effacer et réinitialiser le contenu de la mémoire.

**1 Débrancher le cordon d'alimentation secteur.** Attendez 30 secondes avant de poursuivre avec l'étape 2.

**2 Pendant que la touche [⏻/⏪] de l'appareil principal est maintenue enfoncée longuement, rebrancher le cordon d'alimentation secteur.**

Appuyez sur la touche [⏻/⏪] jusqu'à ce que “-----” apparaisse sur l'afficheur.

**3 Relâcher [⏻/⏪].**

Les réglages sont revenus sur leurs paramètres d'usine par défaut.

Les éléments en mémoire doivent être à nouveau définis.

- Pour réinitialiser les paramètres du réseau, effectuez la réinitialisation du réseau. (⇒ 18)

**Code de la télécommande**

Lorsque d'autres appareils Panasonic répondent à la télécommande de cet appareil, changer le code de télécommande de cet appareil.

**Pour définir le code pour “Remote 2”**

**1 Appuyez sur [SELECTOR, -NET PRESET] sur l'appareil principal pour sélectionner “CD”.**

**2 Appuyez sur la touche [■] de l'appareil principal et sur la touche [2] de la télécommande jusqu'à ce que “Remote 2” apparaisse.**

**3 Appuyer et maintenir les touches [OK] et [2] enfoncées pendant au moins 4 secondes.**

- Le réglage d'usine par défaut est “Remote 1”.
- Pour remettre la mode sur “Remote 1”, répétez les étapes ci-dessus mais remplacez la pression sur la touche [2] de la télécommande par une pression sur [1].

# Spécifications

## Données générales

**Alimentation** CA 220 V à 240 V, 50 Hz

**Consommation** 45 W

### Dimensions (appareil principal)

(L x H x P) 211 mm x 114 mm x 267 mm

**Poids (appareil principal)** Environ 3 kg

### Plage de température de fonctionnement

0 °C à +40 °C

### Plage d'humidité de fonctionnement

35% à 80% RH (sans condensation)

### Consommation d'énergie en mode veille

(Lorsque "BLUETOOTH Standby" est "Off")\*1, \*2

0,4 W (environ)

(Lorsque "BLUETOOTH Standby" est "On")\*1, \*2

0,5 W (environ)

(En veille réseau)\*1

2 W (environ)

## Section amplificateur

### Puissance de sortie RMS

Canal avant (les deux canaux entraînés)

60 W par canal (3 Ω), 1 kHz, Distortion Harmonique

Totale 10%

Puissance RMS totale 120 W

## Section FM

Préréglage de la mémoire (mémorisation) 30 stations  
Plage de fréquence

87,50 MHz à 108,00 MHz (pas de 50 kHz)

Bornes d'antenne 75 Ω (pasymétriques)

## Section DAB (PMX152)

**Mémoires DAB** 20 canaux

### Bande de fréquence (longueur d'ondes)

Bande III 5A à 13F

(174,928 MHz à 239,200 MHz)

### Sensibilité \*BER 4x10<sup>-4</sup>

Minimum requis -98 dBm

**Prise de l'antenne externe DAB** Connecteur-F (75 Ω)

## Section disque

### Disques pris en charge (8 cm ou 12 cm)

CD, CD-R/RW (CD-DA, MP3\*3)

### Capteur

Longueur d'onde 790 nm (CD)

## Section bornes

### Port USB

Alimentation du port USB Type de prise : USB-A

Norme USB SORTIE C.C. 5 V 2,1 A

Format de fichiers pris en charge USB 2.0 Haut débit

MP3\*3 (\*.mp3), AIFF (\*.aiff), FLAC (\*.flac),

WAV (\*.wav), AAC (\*.m4a), DSD (\*.dff, \*.dsf)

Format audio supporté

MP3\*3/AAC\*4

Fréquence d'échantillonnage 32/44, 1/48 kHz

Taille du mot sonore 16 bits

Nombre de canaux 2 c.

AIFF/FLAC\*5/WAV

Fréquence d'échantillonnage

32/44, 1/48/88, 2/96/176, 4/192 kHz

Taille du mot sonore 16 bits/24 bits

Nombre de canaux 2 c.

DSD 2,8 MHz, 5,6 MHz

Système de fichier du périphérique USB

FAT12, FAT16, FAT32

**PC IN (EXT-IN)\*6** Type de prise : USB-B

Norme USB : USB 2.0 Haut débit

Spécification de classe audio USB

USB Audio Class 2.0, Mode asynchrone

Format audio supporté

LPCM

Fréquence d'échantillonnage

32/44, 1/48/88, 2/96/176, 4/192 kHz

Taille du mot sonore 16 bits/24 bits

Nombre de canaux 2 c.

DSD 2,8 MHz, 5,6 MHz

**Interface Ethernet** LAN (10Base-T/100Base-TX)

**Casque** Stéréo, jack 3,5 mm

**AUX IN (EXT-IN)** Fiche jack

## Section enceintes

### Enceinte(s)

Woofers (Haut-parleur des graves) À cône de 14 cm x 1

Tweeter (Haut-parleur des aigus) À dôme 1,9 cm x 1

Super haut-parleur d'aigus (tweeter)

1,2 cm type piézoélectrique x 1

3 Ω

### Impédance

**Dimensions (L x H x P)** 161 mm x 238 mm x 264 mm

**Poids** Environ 3 kg

## Section Bluetooth®

**Versión** Bluetooth® Ver.2.1+EDR

**Classe** Classe 2

**Profils pris en charge** A2DP, AVRCP

**Bande de fréquence** 2,4 GHz bande FH-SS

**Distance de commande** 10 m en Ligne de mire

**Codec pris en charge** AAC, SBC

## Section Wi-Fi/AirPlay

### Wi-Fi

Norme WLAN	IEEE802.11a/b/g/n
Gamme de fréquence	2,4 GHz bande/5 GHz bande
Sécurité	WPA2™
Version WPS	Version 2.0

### Format audio supporté (AirPlay)

#### MP3<sup>\*3</sup>/AAC

Fréquence d'échantillonnage	32/44,1/48 kHz
Taille du mot sonore	16 bits
Nombre de canaux	2 c.

#### FLAC<sup>\*5</sup>/ALAC/WAV

Fréquence d'échantillonnage	32/44,1/48/88,2/96/176,4/192 kHz
Taille du mot sonore	16 bits/24 bits
Nombre de canaux	2 c.

### Remarque :

- Spécifications sujettes à modifications sans préavis. Les poids et les dimensions sont approximatifs.
- La distorsion harmonique totale est mesurée au moyen d'un analyseur de spectre numérique.

- \*1: Aucun dispositif n'est raccordé au port USB avant le passage en mode veille.
- \*2: La veille réseau est inactive.
- \*3: MPEG-1 Layer 3, MPEG-2 Layer 3
- \*4: Prend uniquement en charge le profil AAC-LC.
- \*5: Les fichiers FLAC non compressés pourraient ne pas marcher correctement.  
Prend en charge des tailles de bloc de 1152 à 4096.
- \*6: Port USB-DAC

### FLAC Decoder

Copyright (C) 2000,2001,2002,2003,2004,2005,2006,2007, 2008,2009 Josh Coalson

Redistribution and use in source and binary forms, with or without modification, are permitted provided that the following conditions are met :

- Redistributions of source code must retain the above copyright notice, this list of conditions and the following disclaimer.
- Redistributions in binary form must reproduce the above copyright notice, this list of conditions and the following disclaimer in the documentation and/or other materials provided with the distribution.
- Neither the name of the Xiph.org Foundation nor the names of its contributors may be used to endorse or promote products derived from this software without specific prior written permission.

THIS SOFTWARE IS PROVIDED BY THE COPYRIGHT HOLDERS AND CONTRIBUTORS "AS IS" AND ANY EXPRESS OR IMPLIED WARRANTIES, INCLUDING, BUT NOT LIMITED TO, THE IMPLIED WARRANTIES OF MERCHANTABILITY AND FITNESS FOR A PARTICULAR PURPOSE ARE DISCLAIMED. IN NO EVENT SHALL THE FOUNDATION OR CONTRIBUTORS BE LIABLE FOR ANY DIRECT, INDIRECT, INCIDENTAL, SPECIAL, EXEMPLARY, OR CONSEQUENTIAL DAMAGES (INCLUDING, BUT NOT LIMITED TO, PROCUREMENT OF SUBSTITUTE GOODS OR SERVICES; LOSS OF USE, DATA, OR PROFITS; OR BUSINESS INTERRUPTION) HOWEVER CAUSED AND ON ANY THEORY OF LIABILITY, WHETHER IN CONTRACT, STRICT LIABILITY, OR TORT (INCLUDING NEGLIGENCE OR OTHERWISE) ARISING IN ANY WAY OUT OF THE USE OF THIS SOFTWARE, EVEN IF ADVISED OF THE POSSIBILITY OF SUCH DAMAGE.

## Veiligheidsmaatregelen

### WAARSCHUWING!

#### Apparaat

- Beperk het risico van brand, elektrische schokken of beschadiging van het product.
- Stel dit apparaat niet bloot aan regen, vocht, druppels of spetters.
- Plaats geen voorwerpen waarin een vloeistof zit bovenop het apparaat plaatsen.
- Gebruik uitsluitend de aanbevolen accessoires.
- Verwijder niet de afdekking.
- Probeer nooit zelf reparaties aan het apparaat uit te voeren. Laat onderhoud over aan erkend onderhoudspersoneel.

### VOORZICHTIG!

#### Apparaat

- Beperk het risico van brand, elektrische schokken of beschadiging van het product.
- Zorg voor een goede ventilatie: plaats en gebruik dit apparaat niet in een boekenkast, een ingebouwde kast of een andere gesloten ruimte.
- Zorg dat de ventilatie-openingen van het apparaat niet geblokkeerd worden door kranten, tafelkleedjes, gordijnen, of iets dergelijks.
- Zet geen open vuur, zoals brandende kaarsen, op het apparaat.
- Dit apparaat is bestemd voor gebruik in een gematigd klimaat.
- De hoofdstekker schakelt het apparaat uit.
- Installeer het apparaat op een dergelijke wijze dat de hoofdstekker onmiddellijk uit het stopcontact kan worden getrokken.
- Tijdens het gebruik is dit apparaat vatbaar voor radiostoring veroorzaakt door een mobiele telefoon. Wanneer dergelijke storing optreedt, moet u dit apparaat en de mobiele telefoon verder van elkaar vandaan gebruiken.
- In dit apparaat wordt een laser gebruikt. Het gebruik van regelaars en het maken van afstellingen of bedieningen die niet in deze gebruiksaanwijzing beschreven zijn, kan resulteren in blootstelling aan gevaarlijke straling.

#### Batterij

- Haal de batterij niet uit elkaar en veroorzaak geen kortsluiting tussen de polen.
- Laad de alkaline of mangaan-batterij niet.
- Gebruik niet een batterij waarvan de mantel is losgeraakt.
- Niet verhitten of blootstellen aan vuur.
- Laat de batterij(en) niet gedurende lange tijd achter in een auto die in de zon staat en waarvan de portieren en ramen gesloten zijn.
- Verwijder de batterij, als u de afstandsbediening lange tijd niet gebruikt. Bewaar de batterijen op een koele, donkere plaats.
- Explosiegevaar wanneer de batterij op onjuiste wijze vervangen wordt. Vervang alleen door een batterij van het type dat door de fabrikant wordt aanbevolen.
- Neem voor het weggooien van de batterijen contact op met de plaatselijke autoriteiten of uw verkoper en vraag wat de juiste weggooimethode is.

Voer de procedures met de afstandsbediening uit. U kunt ook de knoppen of de hoofdeenheid gebruiken, als deze hetzelfde zijn.

Uw systeem en de illustraties kunnen er anders uit zien. Deze bedieningsaanwijzingen zijn bestemd voor het volgende systeem.

Systeem	SC-PMX152	SC-PMX150
Hoofdapparaat	SA-PMX152	SA-PMX150
Luidsprekers	SB-PMX100	SB-PMX100

Tenzij anders aangeduid wordt, zijn de afbeeldingen in deze handleiding van de SC-PMX152.

**PMX152:** duidt op kenmerken die alleen op de SC-PMX152 van toepassing zijn.

**PMX150:** duidt op kenmerken die alleen op de SC-PMX150 van toepassing zijn.

## Inhoudsopgave

Veiligheidsmaatregelen.....	2
Meegeleverde accessoires .....	3
Onderhoud .....	3
Plaatsing van de luidsprekers .....	4
Alles aansluiten .....	4
Overzicht van de bedieningsfuncties .....	5
Vorbereiden van de afstandsbediening.....	5
Netwerkinstellingen.....	6
Muziek streamen via het netwerk.....	9
Gebruik van AirPlay.....	10
Over Bluetooth® .....	11
Bediening van Bluetooth® .....	11
Medio informatie .....	12
Invoeren van media .....	12
Bediening voor het afspelen van media .....	13
FM radio.....	14
<b>PMX152</b> DAB/DAB+ .....	15
Gebruik van de aux-ingang.....	16
Gebruik van de PC-ingang.....	16
Geluidseffecten.....	16
Klok en timers .....	16
<b>2</b> Firmware updates .....	17
Overige .....	17
Verhelpen van storingen .....	19
<b>68</b> Technische gegevens.....	22

Het omdoen van oude apparatuur en batterijen. Enkel voor de Europese Unie en landen met recycle systemen



Deze symbolen op de producten, verpakkingen en/of begeleidende documenten betekenen dat gebruikte elektrische en elektronische producten en batterijen niet samen mogen worden weggegooid met de rest van het huishoudelijk afval.

Voor een juiste verwerking, hergebruik en recycling van oude producten en batterijen, gelieve deze in te leveren bij de

desbetreffende inleverpunten in overeenstemming met uw nationale wetgeving. Door ze op de juiste wijze weg te gooien, helpt u mee met het besparen van kostbare hulpbronnen en voorkomt u potentiële negatieve effecten op de volksgezondheid en het milieu. Voor meer informatie over inzameling en recycling kunt u contact opnemen met uw plaatselijke gemeente. Afhankelijk van uw nationale wetgeving kunnen er boetes worden opgelegd bij het onjuist weggooien van dit soort afval.



**Let op: het batterij symbool (Onderstaand symbool):**

Dit symbool kan in combinatie met een chemisch symbool gebruikt worden. In dit geval volstaan de eisen, die zijn vastgesteld in de richtlijnen van de desbetreffende chemische stof.

CE 0700 Ⓢ

#### Verklaring van overeenstemming (DoC)

"Panasonic Corporation" verklaart hierbij dat dit product in overeenstemming is met de essentiële eisen en andere relevante bepalingen van Richtlijn 1999/5/EG.

Klanten kunnen een kopie van de originele verklaring van overeenstemming (DoC) van onze R&TTE-producten van onze DoC-server downloaden:

<http://www.doc.panasonic.de>

Neem contact op met onze bevoegde vertegenwoordiger:

Panasonic Marketing Europe GmbH,  
Panasonic Testing Centre, Winsbergring 15, 22525 Hamburg,  
Duitsland

Dit product voldoet aan de radio-normen van de volgende landen. GB, DE, AT, BE, DK, SE, FR, IT, ES, NL, FI, GR, PT, PL, HU, CZ, SK, EE, LV, LT, SI, BG, RO, MT, CY, IE, LU, HR, NO, CH, IS, LI, TR

Het WLAN-kenmerk van dit product dient uitsluitend in gebouwen gebruikt te worden.

Dit product dient te worden aangesloten op een toegangspunt van 2,4 GHz of 5 GHz WLAN.

MPEG Layer-3 audio coding technologie onder licentie van Fraunhofer IIS en Thomson.

Het Bluetooth® woordmerk en logo's zijn gedeponeerde handelsmerken die het bezit zijn van Bluetooth SIG, Inc. en ieder gebruik van dergelijke merken door Panasonic Corporation vindt plaats onder licentie.

Andere handelsmerken en handelsnamen zijn die van de respectievelijke eigenaren.



Het Wi-Fi CERTIFIED™-logo is een certificatiemerk van Wi-Fi Alliance®. Het Wi-Fi Protected Setup™-logo is een certificatiemerk van Wi-Fi Alliance®.

"Wi-Fi"™ is een gedeponeerd handelsmerk van Wi-Fi Alliance®.

"Wi-Fi Protected Setup"™, "WPA"™, en "WPA2"™ zijn handelsmerken van Wi-Fi Alliance®.

Qualcomm is een handelsmerk van Qualcomm Incorporated, dat gedeponeerd is in de Verenigde Staten en andere landen. AllPlay is een handelsmerk van Qualcomm Connected Experiences, Inc., dat geregistreerd is in de Verenigde Staten en andere landen. Tuneln is een handelsmerk van Tuneln Inc., dat gedeponeerd is in de Verenigde Staten en andere landen en met toestemming gebruikt wordt.

De Spotify-software vormt het voorwerp van licenties van derde partijen die hier gevonden worden:  
[www.spotify.com/connect/third-party-licenses](http://www.spotify.com/connect/third-party-licenses)

DLNA, the DLNA Logo and DLNA CERTIFIED are trademarks, service marks, or certification marks of the Digital Living Network Alliance.

Mac, OS X en AirPort zijn handelsmerken van Apple Inc., gedeponeerd in de V.S. en andere landen.

Windows is een handelsmerk of een gedeponeerd handelsmerk van Microsoft Corporation in de Verenigde Staten en andere landen.

Google Play en Android zijn handelsmerken van Google Inc.

Made for

iPod iPhone iPad



"Made for iPod" en "Made for iPhone" en "Made for iPad" betekenen dat een elektronisch accessoire ontworpen is om speciaal op een iPod, iPhone of iPad aangesloten te worden en door de ontwikkelaar gecertificeerd is om te voldoen aan de prestatienormen van Apple.

Apple is niet verantwoordelijk voor de werking van dit apparaat of voor de overeenstemming ervan met de veiligheid – en registratienormen.

Wij wijzen u erop dat het gebruik van dit accessoire met iPod, iPhone, of iPad de draadloze prestatie kan beïnvloeden. AirPlay, iPad, iPhone, iPod, iPod nano, iPod touch, iPad Air, en Retina zijn handelsmerken van Apple Inc. die in de V.S. en andere landen gedeponeerd zijn.

iPad mini en iPad Pro zijn handelsmerken van Apple Inc. App Store is een dienstmerk van Apple Inc.

## Meegeleverde accessoires

Gelieve te controleren of de volgende accessoires zijn meegeleverd.

- 1 x Netsnoer
- 1 x Afstandsbediening (N2QAYB001135)
- 1 x Batterij voor de afstandsbediening
- 2 x Luidsprekerkabels



- (PMX152) 1 x DAB-antenne



- (PMX150) 1 x FM-binnenantenne



## Onderhoud

- Reinig het hoofdtoestel met een zachte, droge doek.
- Reinig de luidsprekers met een fijn, droog doekje, zoals een reinigingsdoekje van microvezels.
- Maak de buitenpanelen nooit schoon met alcohol,verfverdunner of wasbenzine.
- Lees voordat u een chemisch behandelde doek gebruikt,de gebruiksaanwijzing ervan zorgvuldig door.

## Plaatsing van de luidsprekers



Plaats de luidsprekers zo dat de tweeter zich aan de binnenkant bevindt. Om schade aan de luidsprekers te voorkomen, dient u de luidsprekerkegels niet aan te raken wanneer u de netten verwijdert.

### Gebruik alleen de meegeleverde luidsprekers.

Het gebruik van het hoofdapparaat in combinatie met de meegeleverde luidsprekers geeft de beste geluidskwaliteit. U kunt schade aan het systeem veroorzaken en de geluidskwaliteit verminderen, als u andere luidsprekers gebruikt.

### Opmerking:

- Houd voor de ventilatie meer dan 10 mm afstand aan tussen het hoofdapparaat en de luidsprekers.
- Zet de luidsprekers op een plat veilig oppervlak.
- Deze luidsprekers zijn niet voorzien van een magnetische afscherming. Zet de luidsprekers niet vlakbij TV-toestellen, PC's of andere apparatuur die makkelijk beïnvloed wordt door magnetisme.
- Wanneer u gedurende een lange periode op hoge niveaus afspeelt, kan dit het systeem beschadigen en de levensduur van het systeem bekorten.
- Voorkom beschadiging door het volume te verminderen:
  - Wanneer het geluid vervormd is.
  - Wanneer u de geluidskwaliteit afstelt.

### VOORZICHTIG!

- **Gebruik de luidsprekers enkel met het aanbevolen systeem. Doet u dat niet, dan kan beschadiging van de versterker en de luidsprekers ontstaan en dat kan leiden tot brand.**
- **Ga bij een erkende vakman te rade, als er schade optreedt of als u plots een wijziging in de werking van het toestel bemerkt.**
- **Volg de procedures die u in deze instructies bijgevoegd vindt, wanneer u de luidsprekers aansluit.**

## Alles aansluiten

Sluit het netsnoer pas aan nadat alle andere aansluitingen tot stand gebracht zijn.

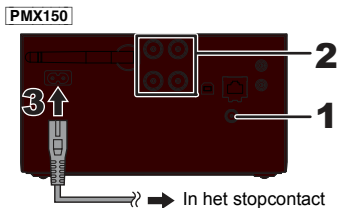
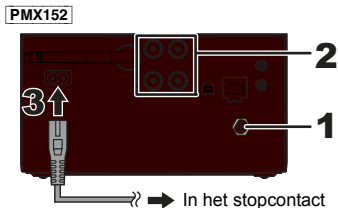

### 1 Sluit de antenne aan.

Plaats de antenne daar waar de ontvangst het best is.

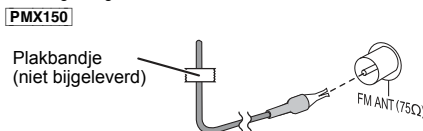
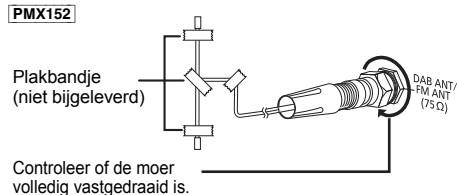

- Als de radio-ontvangst slecht is, gebruik dan een buitenantenne (niet bijgeleverd).

## 2 De luidsprekers aansluiten.

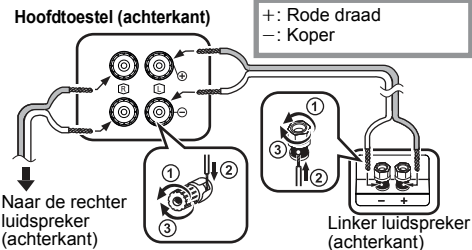

Let erop dat u de polariteit van de luidsprekerdraden niet kruist (kortsluiting) of omkeert. Als u dit doet kunnen de luidsprekers worden beschadigd.

### 3 Sluit het netsnoer aan.

Gebruik niet een netsnoer van een ander apparaat.

### Stroom besparen

Het systeem verbruikt een kleine hoeveelheid netstroom (⇒ 22), zelfs als het op de stand-by-modus staat. Haal de stekker uit het stopcontact, als u het systeem niet gebruikt. Sommige instellingen zullen verloren gaan nadat u het systeem afgesloten heeft. U dient deze opnieuw uit te voeren.

## Aansluiten van andere apparatuur

U kunt een VCR, DVD-speler, enz., aansluiten.

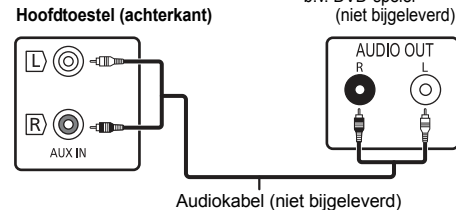

### Opmerking:

- Sluit het netsnoer eerst af alvorens de verbinding tot stand te brengen.
- Schakel eerst alle apparatuur uit en lees de betreffende gebruiksaanwijzingen.
- Componenten en snoeren wordt afzonderlijk verkocht.
- Als u andere apparatuur wilt aansluiten dan de apparatuur die wordt beschreven, bespreek dat dan met uw audioleverancier.
- Wanneer u een adapter gebruikt, zal het geluid misschien vervormd worden weergegeven.

# Overzicht van de bedieningsfuncties

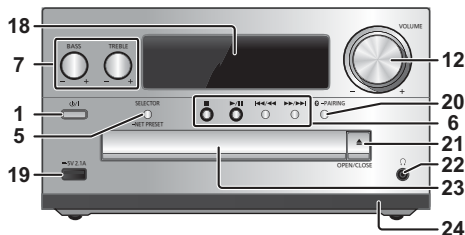

- 1 **Stand-by/Aan-schakelaar** [⏻], [⏻/⏹]  
Indrukken om het apparaat aan of uit te schakelen. In de modus Stand-by verbruikt het apparaat nog een geringe hoeveelheid stroom.
- 2 **NET PRESET**-knoppen voor opslaan of selecteren van Internetradiozender ([1] tot [6]) (⇒ 10).
- 3 **Cijfertoetsen** [1 tot 9, 0, ≥10]  
• Voor een 2-cijferig nummer  
Voorbeeld: 16: [≥10] → [1] → [6]  
• Om een nummer van 3 cijfers te selecteren  
Voorbeeld: 124: [≥10] → [≥10] → [1] → [2] → [4]
- 4 Stelt de programmafunctie in/Wist een geprogrammeerd nummer
- 5 **Selectie van de audiobron**  
Op de afstandsbediening  
[⏻]: "BLUETOOTH"  
[CD/USB]: "CD" ↔ "USB"\*1  
[RADIO, EXT-IN]:  
"DAB+" (PMX152) → "FM" → "AUX"  
↑ "NETWORK" ← "PC" ←  
Op het hoofdtoestel  
[SELECTOR, -NET PRESET]:  
"CD" → "BLUETOOTH" → "DAB+" (PMX152) → "FM"  
↑ "NETWORK" ← "PC" ← "USB"\*1 ← "AUX" ←  
• Houd [SELECTOR, -NET PRESET] ingedrukt om de laatste voorkeuzezender voor internetradio op te roepen (⇒ 10).
- 6 **Basis weergaveregeling**
- 7 **Geluidseffecten kiezen**
- 8 **Het menu-item voor afspelen instellen**
- 9 **Informatie over het af te spelen materiaal bekijken**
- 10 **Bediening van de klok en de timer**
- 11 **Roep de laatste voorkeuzezender voor internetradio op (⇒ 10).**
- 12 **Het volume van het systeem aanpassen**
- 13 **Het geluid van het systeem dempen**  
Annuleer de functie door de toets opnieuw in te drukken. "MUTE" wordt ook geannuleerd wanneer u het volume aanpast of wanneer u het systeem uitschakelt.
- 14 **Toont het setup-menu**
- 15 **Het menu-item voor de radio instellen**
- 16 **De optie selecteren**
- 17 **Dimt het display-paneel**  
Annuleer de functie door de toets opnieuw in te drukken.
- 18 **Displaypaneel**
- 19 **Poort voor iPhone/iPad/iPod en USB-apparaten**

- 20 **Bluetooth®-pairing-knop**
  - Op drukken om "BLUETOOTH" als audiobron te selecteren.
  - Op drukken en ingedrukt houden om de pairing-modus (⇒ 11) binnen te gaan of een Bluetooth®-toestel af te sluiten (⇒ 12).
- 21 **De disclade openen of sluiten**
- 22 **Hoofdtelefoonbus** (⊘)
  - Stekkertype: 3,5 mm stereo (niet bijgeleverd)
  - Luister niet lang achtereen, aangezien dit uw gehoor kan beschadigen.
  - Overmatig geluidsvolume via oor- en hoofdtelefoon kan gehoorverlies veroorzaken.
  - Lange tijd luisteren op vol volume kan de gebruiker gehoorschade geven.
- 23 **Disclade**
  - Plaats geen enkel voorwerp voor de disc-lade.
- 24 **Sensor afstandsbediening**

\*1: De weergave zal automatisch in "iPod" veranderen als een compatibele iPhone/iPad/iPod op de poort voor iPhone/iPad/iPod aangesloten is.

## Vorbereiden van de afstandsbediening

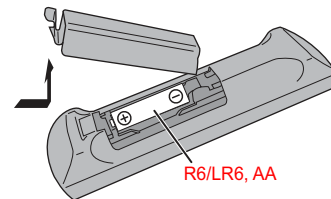

- Gebruik alkaline- of mangaan-batterijen.
- Installeer de batterij zo, dat de polen (+ en -) op één lijn staan met de polen op de afstandsbediening.
- Richt de afstandsbediening op de afstandsbediening-sensor, ver van obstakels, op een maximumafstand van 7 m, rechtstreeks vóór het hoofdtoestel, binnen een hoek van ongeveer 30° naar links en naar rechts.

De symbolen op dit product (met inbegrip van de accessoires) stellen het volgende voor:

- ~ AC
- == DC
- Uitrusting klasse II (de constructie van het product is dubbel geïsoleerd).
- I Aan
- ⏻ Stand-by

## Netwerkinstellingen

U kunt muziek afkomstig van een iOS-apparaat (iPhone/iPad/iPod), een Android™-apparaat of een PC (Mac/Windows) naar de luidsprekers van dit systeem streamen met gebruik van het Qualcomm® AllPlay™ smart media platform, of AirPlay. Om deze kenmerken te gebruiken, moet dit systeem met hetzelfde netwerk als het compatibele apparaat verbonden zijn.

Qualcomm® AllPlay™ is een product van Qualcomm Technologies, Inc.

- Maak een update van de firmware van het systeem nadat de netwerkinstellingen voltooid zijn. (⇒ 17)

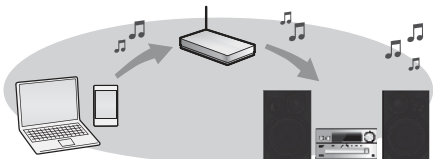

Kies een van de volgende methoden voor de instelling van het netwerk.

### Draadloze LAN-verbinding

**Methode 1: “Gebruik van de WAC (Wireless Accessory Configuration)” (⇒ rechts)**

- Als u een iPhone/iPad/iPod touch (iOS versie 7.0 of later) gebruikt, of een Mac (OS X 10.9 of later, met AirPort Utility 6.3.1 of later), dan kunt u de Wi-Fi-configuratie daarvan naar dit systeem zenden.

**Methode 2: “Gebruik van de “Panasonic Music Streaming”-app” (⇒ rechts)**

- U kunt de draadloze netwerkinstellingen tot stand brengen met de app “Panasonic Music Streaming” (gratis).

**Methode 3: “Gebruik van een Internetbrowser” (⇒ 7)**

- U kunt toegang tot de netwerkinstellingen van dit toestel krijgen via de internetbrowser op uw smartphone of PC, enz.

**Methode 4: “Gebruik van WPS (Wi-Fi Protected Setup™)” (⇒ 8)**

- Als uw draadloze router WPS ondersteunt, kunt u een verbinding tot stand brengen door of op de WPS-knop te drukken of door de WPS-PIN-code in te voeren.

### Bedrade LAN-verbinding

**Methode 5: “Gebruik van een LAN-kabel” (⇒ 8)**

- U kunt met een LAN-kabel een stabiele verbinding met het netwerk maken.

### Opmerking:

- De instelling zal na de ingestelde tijdlimiet geannuleerd worden. Probeer de instelling in dat geval opnieuw. Druk op [■] om deze instelling halverwege te annuleren.

## Draadloze LAN-verbinding

Dit systeem heeft ingebouwde Wi-Fi® en kan met een draadloze router verbonden worden.

### Vorbereidingen

- Plaats dit systeem zo dicht mogelijk bij de draadloze router.
- Sluit geen LAN-kabel aan. Door dat te doen zal de Wi-Fi®-functie worden uitgeschakeld.
- Richt de antenne op de achterkant van het hoofdtoestel, zoals de afbeelding toont.
- Doe het volgende niet:
  - De antenne naar voren of naar achteren kantelen terwijl hij omhoog gericht is
  - Teveel kracht op de antenne uitoefenen
  - Dit toestel dragen door het aan de antenne vast te houden

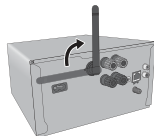

### Methode 1:

**Gebruik van de WAC (Wireless Accessory Configuration)**

- De volgende uitleg is gebaseerd op een iPhone.

- 1 Schakel dit systeem in.
- 2 Breng de verbinding tussen de iPhone en uw draadloos thuisnetwerk tot stand.
- 3 Druk herhaaldelijk op [RADIO, EXT-IN] op de afstandsbediening om “NETWORK” te selecteren.
  - Als “WAC Mode” op het display aangeduid wordt, ga dan naar stap 4.
  - Als het display op “NETWORK” blijft, voer dan de handeling voor het resetten van het netwerk uit. (⇒ 18)
- 4 Ga naar de Wi-Fi-instellingen op uw iPhone.



**5 Selecteer “Panasonic PMX152 □□□□□□” of “Panasonic PMX150 □□□□□□” onder “SET UP NEW AIRPLAY SPEAKER...”.**

- □ □ duidt op een karakter dat voor iedere reeks uniek is.

**6 Het “AirPlay Setup”-scherm verschijnt op uw iPhone.**

- Dit systeem zal weergegeven worden als “Panasonic PMX152” of “Panasonic PMX150”.\*
  - \* Om de naam te veranderen, voert u een nieuwe naam in die de bestaande gaat vervangen. U kunt het herbenoemen ook uitvoeren nadat de netwerkverbinding ingesteld is. (⇒ 8, “Uitvoeren van netwerk gerelateerde instellingen”)
- U kunt een password voor dit systeem instellen onder “SPEAKER PASSWORD”. (U zult dit password nodig hebben als u de volgende keer netwerkinstellingen via de internetbrowser maakt.)

**7 Selecteer “Next” om de instellingen toe te passen.**

- Op het display van het hoofdtoestel verschijnt “Success” als de verbinding tot stand gebracht is (“WV” zal weergegeven worden).

### Methode 2:

**Gebruik van de “Panasonic Music Streaming”-app**

U kunt ook de bijgeleverde “Wi-Fi® QUICK SETUP GUIDE” raadplegen.

**1 Download de app “Panasonic Music Streaming” (gratis) op uw smartphone/tablet. (Gebruik altijd de laatste versie van de app.)**

- iOS : App Store
- Android : Google Play™



**2 Start de app en volg de instructies op het scherm.**

**3 Controleer of de verbinding tot stand gebracht is.**

- Op het display van het toestel verschijnt “Success” als de verbinding tot stand gebracht is. (“WV” zal weergegeven worden.)
  - Als “Fail” weergegeven wordt, druk dan op [OK], controleer de netwerknaam (SSID) en het password en probeer de instelling opnieuw uit te voeren.



De uit te voeren handelingen, en de onderdelen die op het scherm weergegeven worden, enz., van de app "Panasonic Music Streaming", zijn aan veranderingen onderhevig. Bezoek voor de meest recente informatie <http://panasonic.jp/support/global/cs/audio/app/> (Deze website is alleen in het Engels.)

### Method 3:

#### Gebruik van een Internetbrowser

- De volgende uitleg is gebaseerd op een smartphone.

#### 1 Schakel dit systeem in.

#### 2 Druk herhaaldelijk op [RADIO, EXT-IN] op de afstandsbediening om "NETWORK" te selecteren.

#### 3 Ga de "Setting"-modus binnen

- 1 Druk op de afstandsbediening herhaaldelijk op [SETUP] om "Net Setup" te selecteren en druk vervolgens op [OK].
- 2 Druk op de afstandsbediening op [◀, ▶] om "Manual" te selecteren en druk vervolgens op [OK].
- 3 Druk op de afstandsbediening op [◀, ▶] om "OK? Yes" te selecteren en druk vervolgens op [OK].
  - Na op [OK] gedrukt te hebben om "OK? Yes" te bevestigen, zal de eerdere netwerkverbinding die u met dit toestel ingesteld had gewist worden.

- Als alternatief, terwijl u op het toestel [▲, OPEN/CLOSE] ingedrukt houdt, drukt u op het toestel minstens 4 seconden lang op [▶/■].

"Setting" knippert op het display.

#### 4 Ga naar Wi-Fi-instellingen op uw compatibele apparaat.



#### 5 Selecteer "PMX152□□□□□□\_AJ" of "PMX150□□□□□□\_AJ" om verbinding met dit systeem te maken.

- "□" duidt op een karakter dat voor iedere reeks uniek is.
- Het kan tot 1 minuut duren voordat dit in uw Wi-Fi-lijst verschijnt.
- Als deze handeling niet correct werkt, herhaal hem dan verschillende keren.
- iOS-apparaat: als daarentegen "Panasonic PMX152 □□□□□□" of "Panasonic PMX150 □□□□□□" onder "SET UP NEW AIRPLAY SPEAKER..." verschijnt, ga dan over tot het uitvoeren van stappen 5 tot 7 van "Methode 1" om de procedure voor de instelling van het netwerk te voltooien. (⇒ 6)

- Controleer of DHCP vrijgegeven is voor de netwerkinstelling op uw compatibele inrichting.

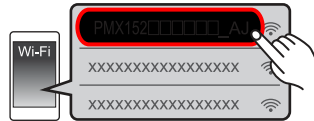

**De instellingenpagina van het netwerk:** iOS-toestel: de instellingenpagina zal automatisch in de internetbrowser weergegeven worden.

Behalve het iOS-apparaat: veeg de notificatiebalk op het apparaat omlaag om de "Sign in to Wi-Fi network"-notificatie te controleren en tik erop om de instellingenpagina weer te geven.

- Als er geen notificatie is, open dan de internetbrowser en verfris de pagina om de instellingenpagina weer te geven. Als de instellingenpagina niet weergegeven wordt, type dan "http://172.19.42.1/" in het URL-adresveld.

#### 6 Toets een apparaatnaam in en selecteer vervolgens "Next".

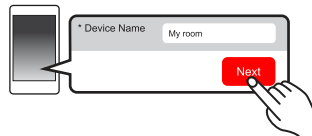

- De apparaatnaam zal als de naam van dit systeem op het netwerk weergegeven worden.
- Maximum aantal karakters dat getoond kan worden: 32
- Emoji karakters worden niet ondersteund.
- De apparaatnaam wordt ingesteld als "Next" geselecteerd wordt.
- U kunt de apparaatnaam ook veranderen nadat de netwerkverbinding ingesteld is. (⇒ 8, "Uitvoeren van netwerk gerelateerde instellingen")

#### 7 Selecteer uw veiligheidsopties voor dit systeem. Instellen van het AirPlay-password

- 1 Selecteer "Yes" en selecteer vervolgens "Next".
  - 2 Stel uw password in en selecteer vervolgens "Next".
- U zult dit password de volgende keer dat deze methode voor de netwerkinstelling gebruikt wordt nodig hebben.
  - Als u een reset van het netwerk uitgevoerd heeft (⇒ 18), zal het password gewist worden.

#### Om deze instelling over te slaan

Selecteer "No" en selecteer vervolgens "Next".

- U kunt deze instelling ook veranderen nadat de netwerkverbinding ingesteld is. (⇒ 8, "Uitvoeren van netwerk gerelateerde instellingen")

#### 8 Selecteer uw netwerknaam (SSID) en toets vervolgens het password in.

- Controleer de netwerknaam (SSID) en het password van de draadloze router.
- Er zal een lijst met netwerknamen (SSID's) verschijnen als u het vakje "Network Name" selecteert.
- Om de karakters te tonen die in het vakje "Password" ingetoetst worden, selecteert u "Show Password".
- Als uw netwerk specifieke instellingen vereist, maak de selectie van "DHCP" dan ongedaan om DHCP uit te schakelen.
  - U kunt een specifiek IP-adres, subnet mask, default gateway, primaire DNS, enz. gebruiken.
- Selecteer om de netwerknaam (SSID) te updaten "Refresh list".

#### 9 Selecteer "Connect" om de instellingen toe te passen.

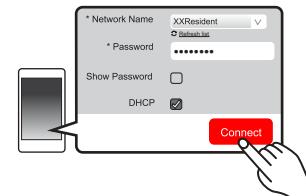

- Op het display van het hoofdtoestel verschijnt "Success" als de verbinding tot stand gebracht is ("W") zal weergegeven worden).
  - Als "Fail" weergegeven wordt, druk dan op [OK], controleer de netwerknaam (SSID) en het password en probeer de instelling opnieuw uit te voeren.
- Afhankelijk van het apparaat kan het zijn dat het scherm dat aangeeft dat de verbinding tot stand gebracht is, niet weergegeven wordt.

#### 10 Zorg ervoor uw compatibele apparaat opnieuw in verbinding te stellen met uw draadloos thuisnetwerk.

#### Opmerking:

- Schakel Java en Cookies in bij uw browser-instellingen.

## Methode 4:

### Gebruik van WPS (Wi-Fi Protected Setup™)



#### 1 Schakel dit systeem in.

#### 2 Druk herhaaldelijk op [RADIO, EXT-IN] op de afstandsbediening om "NETWORK" te selecteren.

#### 3 Ga de "WPS Push"-modus binnen

- 1 Druk op de afstandsbediening herhaaldelijk op [SETUP] om "Net Setup" te selecteren en druk vervolgens op [OK]. "WPS Push" wordt op het display aangeduid.
  - 2 Druk op [OK].
  - 3 Druk op de afstandsbediening op [◀, ▶] om "OK? Yes" te selecteren en druk vervolgens op [OK].
- Als alternatief, terwijl u [◀/▶] op het hoofdtoestel ingedrukt blijft houden, drukt u minstens 4 seconden op [SELECTOR, -NET PRESET] op het hoofdtoestel.
  - Als het toestel al met een draadloos LAN-netwerk verbonden is, wordt "Network Initializing" gedurende ongeveer 1 minuut weergegeven.
- "WPS" knippert op het display.

#### 4 Activeer de WPS-knop op de draadloze router.

- Op het display van het hoofdtoestel verschijnt "Success" als de verbinding tot stand gebracht is ("W" zal weergegeven worden).
- "Fail" kan weergegeven worden als de verbinding niet binnen de ingestelde tijdslimiet tot stand gekomen is. Druk op [OK]. Probeer het opnieuw. Als "Fail" daarna nog steeds weergegeven wordt, probeer dan andere methoden.

### ■ Gebruik van de WPS-PIN-code

#### 1 Schakel dit systeem in.

#### 2 Druk herhaaldelijk op [RADIO, EXT-IN] op de afstandsbediening om "NETWORK" te selecteren.

#### 3 Ga de "WPS PIN"-modus binnen

- 1 Druk op de afstandsbediening herhaaldelijk op [SETUP] om "Net Setup" te selecteren en druk vervolgens op [OK].
- 2 Druk op [◀, ▶] op de afstandsbediening om "WPS PIN" te selecteren en druk vervolgens op [OK].

- Als alternatief, terwijl u [◀/▶] op het hoofdtoestel ingedrukt blijft houden, drukt u minstens 4 seconden op [SELECTOR, -NET PRESET] op het hoofdtoestel.
- Als het toestel al met een draadloos LAN-netwerk verbonden is, wordt "Network Initializing" gedurende ongeveer 1 minuut weergegeven.

De PIN-code wordt op het display weergegeven.

#### 4 Voer de PIN-code in de draadloze netwerkrouter in.

##### Opmerking:

- Gaat het systeem eenmaal de WPS-PIN-codemodus binnen, dan kunt u de instelling niet uitvoeren met gebruik van de WPS-knop. Om de WPS-knop te gebruiken, schakelt u het toestel uit en weer in en voert u opnieuw de netwerkinstellingen uit.
- Afhankelijk van de router kan de verbinding van andere verbonden apparaten tijdelijk verloren gaan.
- Raadpleeg voor details de gebruiksaanwijzing van de draadloze router.

## Permanent bedrade LAN-verbinding

### Methode 5:

#### Gebruik van een LAN-kabel

#### 1 Haal de stekker van het netsnoer uit het stopcontact.

#### 2 Verbind het hoofdtoestel met een breedband router, enz., met gebruik van een LAN-kabel.

bijv.,

Breedband router, etc.

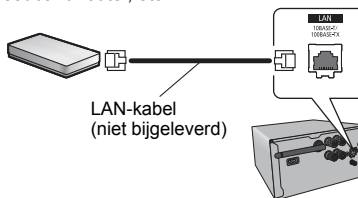

#### 3 Sluit het netsnoer aan op het hoofdtoestel en schakel dit systeem in.

- Als de verbinding tot stand gebracht is, wordt "W" op het display van het hoofdtoestel weergegeven.

##### Opmerking:

- Gebruik rechte LAN-kabels van categorie 5 of hoger (STP) als u een aansluiting op randapparatuur tot stand brengt.
- De LAN-kabel moet aan- of afgesloten worden terwijl het netsnoer afgesloten is.
- Het toestel kan beschadigd raken als u een andere kabel dan een LAN-kabel in de LAN-aansluiting steekt.

- Als de LAN-kabel afgesloten wordt, zullen de netwerk gerelateerde instellingen (⇒ onder) geïnitieerd worden. Voer de instellingen in dat geval opnieuw uit.
- Als een LAN-kabel aangesloten is, zal de Wi-Fi-functie uitgeschakeld zijn.

#### Uitvoeren van netwerk gerelateerde instellingen

U kunt de naam van dit systeem in het netwerk veranderen, de veiligheidsopties voor dit systeem veranderen en een specifiek IP-adres, subnet mask, default gateway, primaire DNS, enz., gebruiken.

U kunt de naam van dit systeem veranderen door een instelling in de app "Panasonic Music Streaming" (⇒ 9) te veranderen. Raadpleeg onderstaande website voor details over de app.

<http://panasonic.jp/support/global/cs/audio/app/>  
(Deze website is alleen in het Engels.)

#### Vorbereiding

- Voltooi de netwerkinstellingen. (⇒ 6)
- Verbind uw apparaat met hetzelfde netwerk als dit systeem.
- Controleer het IP-adres van dit systeem (⇒ 18) en noteer het.

#### 1 Start een internetbrowser op uw apparaat en type het IP-adres van dit systeem in het veld van het URL-adres in om de instellingenpagina weer te geven.

- Het kan enige minuten duren voordat de instellingenpagina weergegeven wordt, afhankelijk van de omgeving. Laad de browser in dat geval opnieuw.
- Als het toestel met Wi-Fi verbonden is, kunnen alleen de apparaatnaam en de veiligheidsopties voor dit systeem veranderd worden. Sluit de instellingenpagina nadat de veranderingen gemaakt zijn.
  - Selecteer "Change" om de apparaatnaam te veranderen, type een nieuwe apparaatnaam in en selecteer vervolgens "Apply".
  - Om de veiligheidsopties voor dit systeem te veranderen, selecteert u "Change" voor de instelling van het AirPlay-password. Als u eerder al een AirPlay-password ingesteld had, zult u het oude password nodig hebben voordat u veranderingen maakt. Maak de veranderingen en selecteer vervolgens "Apply".

#### 2 Toets een apparaatnaam in en selecteer vervolgens "Next".

- Raadpleeg stap 6 van "Gebruik van een internetbrowser" (⇒ 7) voor details over een apparaatnaam.

#### 3 Selecteer uw veiligheidsopties voor dit systeem.

- Raadpleeg stap 7 van "Gebruik van een internetbrowser" (⇒ 7) voor details over de veiligheidsopties voor dit systeem.

#### 4 Selecteer de details en voer ze in.

- Als uw netwerk specifieke instellingen vereist, maak de selectie van "DHCP" dan ongedaan om DHCP uit te schakelen.
- U kunt een specifiek IP-adres, subnet mask, default gateway, primaire DNS, enz. gebruiken.

#### 5 Selecteer "Connect" om de instellingen toe te passen.

- Als de verbinding tot stand gebracht is, verschijnt "Success" op het display van het hoofdtoestel.

### Muziek streamen via het netwerk

U kunt muziek afkomstig van uw apparaten of online muziekdiensten naar de luidsprekers van dit systeem streamen en naar andere luidsprekers die aangedreven worden door AllPlay.

U kunt de muziekbron van dit systeem ook naar andere luidsprekers streamen die aangedreven worden door AllPlay.

### Muziek op netwerkkapparaten streamen

U kunt de AllPlay-functie gebruiken om muziek van het apparaat op het netwerk naar de luidsprekers van dit systeem te streamen door gebruik van de (gratis) app "Panasonic Music Streaming", enz.

- iOS** : App Store
- Android** : Google Play™



De uit te voeren handelingen, en de onderdelen die op het scherm weergegeven worden, enz., van de app "Panasonic Music Streaming", zijn aan veranderingen onderhevig. Bezoek voor de meest recente informatie

<http://panasonic.jp/support/global/cs/audio/app/>  
Er zijn meer apps beschikbaar. Bezoek voor details de site [www.panasonic.com/global/consumer/homeav/allseries/service](http://www.panasonic.com/global/consumer/homeav/allseries/service)  
(Deze websites zijn alleen in het Engels.)

#### Vorbereiding

- Voltooi de netwerkinstellingen. (⇒ 6)
- Verbind de volgende apparaten met hetzelfde netwerk als dit systeem.
  - Apparaat waarop "Panasonic Music Streaming", enz. geïnstalleerd is
  - Apparaat dat muziek bevat

De volgende stappen zijn gebaseerd op "Panasonic Music Streaming".

#### 1 Schakel dit systeem in.

- Controleer of "W" op het display aangeduid wordt.
- Als het niet aangeduid wordt, controleer dan de netwerkinstellingen. (⇒ 6)

#### 2 Start de app "Panasonic Music Streaming".

- Gebruik altijd de laatste versie van de app.

#### 3 Selecteer vanuit "Speaker" dit systeem als uitgangsluidsprekers.

- Als u meer luidsprekers heeft die aangedreven worden door AllPlay, kunt u van een gesynchroniseerd geluid daarvan genieten.

- Om de luidsprekers te groeperen, sleept u "B" van de gewenste luidsprekers bijvoorbeeld over elkaar heen.
- U kunt op hetzelfde moment ook andere liedjes of andere luidsprekers die door AllPlay aangedreven worden afspelen.
- Het aantal luidsprekers dat door AllPlay aangedreven wordt dat op hetzelfde moment kan afspelen verschilt en is afhankelijk van de gebruikssituatie.
- Als u een van de luidsprekers die door AllPlay aangedreven wordt uitschakelt, kunnen luidsprekers in dezelfde groep het afspelen mogelijk stoppen.

#### 4 Selecteer een muziekbron.

#### 5 Selecteer een nummer.

#### Opmerking:

- Dit systeem zal weergegeven worden als "Panasonic PMX152" of "Panasonic PMX150" als de apparaatnaam niet ingesteld is.
- Als u muziek afspeelt vanuit de DLNA-server (PC waarop Windows 7 of later geïnstalleerd is, smartphone, Network Attached Storage (NAS)-apparaat, enz.) voeg dan de inhoud en de map toe aan de boekenplanken van de Windows Media® Player, de smartphone of het NAS-apparaat, enz.
- Afspeellijst van Windows Media® Player kan alleen de inhoud afspelen die in de bibliotheken bewaard zijn.
- Raadpleeg voor het ondersteunde formaat "Formaat audio-ondersteuning" (⇒ 22).
  - Bestandsformaten die niet ondersteund worden door uw DLNA-server kunnen niet afgespeeld worden.
- Al naargelang de inhoud en de aangesloten apparatuur kan het zijn dat afspelen niet naar behoren plaatsvindt.
- Wees er zeker van dat u het afspelen op uw apparaat stopt alvorens het uit te schakelen.

### Streamen van online muziek

Dit systeem is compatibel met diverse online muziekdiensten. Ga naar onderstaande website voor informatie over de compatibiliteit. [www.panasonic.com/global/consumer/homeav/allseries/service](http://www.panasonic.com/global/consumer/homeav/allseries/service)

#### Vorbereiding

- Zorg ervoor dat het netwerk verbinding met het internet maakt.
- Verbind een apparaat met een compatibele app die in hetzelfde netwerk als dit systeem geïnstalleerd is.

#### 1 Schakel dit systeem in.

- Controleer of "W" op het display aangeduid wordt.
- Als het niet aangeduid wordt, controleer dan de netwerkinstellingen. (⇒ 6)

#### 2 Start de app en selecteer een af te spelen muziekstuk.

#### ■ Gebruik van Spotify

U zult Spotify Premium nodig hebben. Bezoek de volgende website voor details.

[www.spotify.com/connect/](http://www.spotify.com/connect/)

#### Na stap 2

#### 3 Selecteer de vierkante afbeelding van de cover art van het liedje linksonder op het afspeelscherm.

#### 4 Selecteer vanuit "Speaker" dit systeem als uitgangsluidsprekers.

- Om van een gesynchroniseerd geluid uit meerdere luidsprekers die door AllPlay aangedreven worden te genieten, dient u de luidsprekers te groeperen met gebruik van de app "Panasonic Music Streaming". (⇒ links)

#### ■ Gebruik van online muziekdiensten anders dan Spotify

#### Na stap 2

#### 3 Selecteer vanuit "Speaker" dit systeem als uitgangsluidsprekers.

- Afhankelijk van de dienst kan het nodig zijn het volledige scherm te openen om "Speaker" weer te geven.
- Als u meer luidsprekers heeft die aangedreven worden door AllPlay, kunt u van een gesynchroniseerd geluid daarvan genieten. Selecteer "Group" en selecteer vervolgens de te groeperen luidsprekers.

#### Opmerking:

- Dit systeem zal weergegeven worden als "Panasonic PMX152" of "Panasonic PMX150" als de apparaatnaam niet ingesteld is.
- Er wordt een registratie/inschrijving vereist.
- Het kan zijn dat hiervoor geld gevraagd wordt.
- Diensten, iconen en specificaties zijn aan veranderingen onderhevig.
- Bezoek voor details de website van de afzonderlijke muziekdienst.

## Muziek op dit systeem streamen

U kunt de app "Panasonic Music Streaming" (⇒ 9) gebruiken om de muziekbron van dit systeem (radio/CD/Bluetooth®/AUX/USB/PC-bron) naar andere luidsprekers die door AllPlay aangedreven worden te streamen.

### Vorbereiding

- Voltuoi de netwerkinstellingen. (⇒ 6)
- Maak de gewenste audiobron op dit systeem gereed (plaats bijv. een CD, enz.)
- Installeer de app "Panasonic Music Streaming" op uw apparaat.
- Verbind uw apparaat en uw luidsprekers die door AllPlay aangedreven worden met hetzelfde netwerk als dit systeem.

### 1 Schakel dit systeem in.

- Controleer of "W" op het display aangeduid wordt.
- Als het niet aangeduid wordt, controleer dan de netwerkinstellingen. (⇒ 6)

### 2 Start de app "Panasonic Music Streaming".

- Gebruik altijd de laatste versie van de app.

### 3 Selecteer vanuit "Speaker" de luidspreker voor het streamen van de audio van dit systeem.

- Om de audio van dit systeem naar andere luidsprekers te streamen die aangedreven worden door AllPlay, sleep "6" van de gewenste luidsprekers dan bijvoorbeeld over elkaar heen.

### 4 Selecteer de gewenste muziekbron in de lijst.

### 5 Selecteer dit systeem.

Het apparaat zal beginnen de informatie van de geselecteerde muziekbron van dit systeem te lezen.

- Dit systeem zal naar de keuzeschakelaarmodus van de geselecteerde muziekbron schakelen.
- De in stap 3 geselecteerde luidspreker en dit systeem zullen automatisch samen gegroepeerd worden.
- Afhankelijk van de geselecteerde muziekbron kan het afspelen van start gaan. Als een lijst met inhoud op uw apparaat verschijnt, selecteer dan de gewenste inhoud om het afspelen te starten.
- Het aantal luidsprekers dat door AllPlay aangedreven wordt dat op hetzelfde moment kan afspelen verschilt en is afhankelijk van de gebruikssituatie.
- Als u een van de luidsprekers die door AllPlay aangedreven wordt uitschakelt, kunnen luidsprekers in dezelfde groep het afspelen mogelijk stoppen.
- Een DSD 5.6 MHz-bestand kan op dit systeem afgespeeld worden maar kan niet naar andere luidsprekers van dezelfde groep gestreamd worden.

### Opmerking:

- Dit systeem zal weergegeven worden als "Panasonic PMX152" of "Panasonic PMX150" als de apparaatnaam niet ingesteld is.
- Wanneer u met deze functie van de video-inhoud geniet, kunnen de video- en audio-uitgave mogelijk niet gesynchroniseerd zijn.

## Opslaan van zenders onder (NET PRESET) [1] tot [6] (Alleen als voor het afspelen de internetradio-app gebruikt wordt)

Dit toestel is compatibel met de Qualcomm® AllPlay™ radio die aangestuurd wordt door Tuneln. U kunt voorkeuzezenders instellen terwijl u afspelt met gebruik van de internetradio-app "AllPlay Radio". Qualcomm® AllPlay™ Radio aangestuurd door Tuneln is een product van Qualcomm Technologies, Inc.

U kunt maximaal 6 zenders opslaan onder (NET PRESET) [1] tot [6].

- Er wordt over een eerder opgeslagen zender heen geschreven wanneer een andere zender opgeslagen wordt onder dezelfde (NET PRESET) [1] tot [6].

### Vorbereidingen

- Zorg ervoor dat het netwerk verbinding met het internet maakt.
- Verbind een apparaat waarop een "AllPlay Radio"-app geïnstalleerd is met hetzelfde netwerk als dit systeem.

### 1 Schakel dit systeem in.

- Controleer of "W" op het display aangeduid wordt.
- Als het niet aangeduid wordt, controleer dan de netwerkinstellingen. (⇒ 6)

### 2 Start de app "AllPlay Radio" en selecteer een af te spelen zender.

- Gebruik altijd de laatste versie van de app.

### 3 Houd één van [1] tot [6] ingedrukt tot "NET P □" op het display verschijnt.

("□" geeft een nummer aan.)

### ■ Luisteren naar een opgeslagen zender

Druk op één van [1] tot [6].

- Druk eerst op [NET PRESET] als de huidige keuzeschakelaar anders is dan NETWORK.

### Opmerking:

- Als het geselecteerde voorkeuzekanaal niet als voorkeuze ingesteld is, wordt "No Preset" weergegeven.
- Als u op [NET PRESET] drukt, kan de laatste voorkeuzezender opgeroepen worden. Druk als alternatief op het hoofdtoestel op [SELECTOR, -NET PRESET] en blijf deze ingedrukt houden.
- Voorkeuzezenders met het hoofdtoestel selecteren
  - Houd [SELECTOR, -NET PRESET] ingedrukt en druk vervolgens op [◀◀/▶▶] of [▶▶/▶▶].

## Gebruik van AirPlay

AirPlay werkt met iPhone, iPad en iPod touch met iOS 4.3.3 of nieuwer, Mac met OS X Mountain Lion of nieuwer en PC met iTunes 10.2.2 of nieuwer.

### Vorbereiding

- Voltuoi de netwerkinstellingen. (⇒ 6)
- Sluit het iOS-apparaat of de PC aan op hetzelfde thuisnetwerk als dit systeem.

### 1 Schakel dit systeem in.

- Controleer of "W" op het display aangeduid wordt.
- Als het niet aangeduid wordt, controleer dan de netwerkinstellingen. (⇒ 6)

### 2 iOS-apparaat: Start de "Music" (of iPod) app. PC: Start "iTunes".

- Als de Music-app op uw iOS-apparaat gebruikt wordt, selecteer dan het audiobestand dat u wilt afspelen.

### 3 Selecteer "Panasonic PMX152 □□□□□□" of "Panasonic PMX150 □□□□□□" \*1,2 vanuit de AirPlay -icoon.

- Controleer het volume voordat u het afspelen start. (als AirPlay voor het eerst gebruikt wordt, kan het volume op de maximuminstelling staan.)

### 4 Afspelen starten.

- Het afspelen zal met een korte vertraging van start gaan.

### Opmerking:

- Dit systeem kan ingesteld worden om automatisch ingeschakeld te worden als dit systeem als uitgangsluidsprekers geselecteerd is. (⇒ 18, "Standby van het netwerk")
- De veranderingen van het volume op de iOS-apparaat of iTunes zullen op dit systeem toegepast worden. (raadpleeg iTunes Help voor de vereiste instellingen van iTunes)
- Met sommige iOS en iTunes versies is het misschien niet mogelijk om het AirPlay afspelen te herstarten als de keuzeschakelaar veranderd wordt (bijv. "CD") of als het systeem wordt uitgeschakeld tijdens het AirPlay afspelen. Selecteer in dit geval een ander apparaat in de AirPlay-icoon van de Muziek-app of iTunes en selecteer dit systeem vervolgens opnieuw als uitgangsluidsprekers.
- AirPlay zal niet werken als video's op iTunes afgespeeld worden.

\*1: "□" duidt op een karakter dat voor iedere reeks uniek is.

\*2: De naam die voor dit systeem weergegeven wordt, kan veranderd worden vanuit "Uitvoeren van netwerk gerelateerde instellingen". (⇒ 8)

## Over Bluetooth®

Panasonic stelt zich niet aansprakelijk voor gegevens en/of informatie die gecompromitteerd worden tijdens een draadloze uitzending.

### Gebruikte frequentieband

- Dit systeem gebruikt de 2,4 GHz-frequentieband.

### Certificatie van dit apparaat

- Dit systeem is in overeenstemming met de frequentiebeperkingen en heeft een certificaat ontvangen dat op de frequentiewetten gebaseerd is, dus toestemming voor een draadloze werking is niet noodzakelijk.
- De volgende handelingen zijn in sommige landen wettelijk strafbaar:
  - Demoneren of wijzigen van dit systeem.
  - Verwijderen van de specificatie-aanduidingen.

### Gebruiksbeperkingen

- De draadloze uitzending en/of het gebruik met alle toestellen die met Bluetooth® uitgerust zijn, wordt niet gegarandeerd.
- Alle apparaten moeten in overeenstemming zijn met de normen die bepaald zijn door Bluetooth SIG, Inc.
- Afhankelijk van de specificaties en de instellingen van een apparaat, kan het gebeuren dat het apparaat er niet in slaagt de verbinding tot stand te brengen of kunnen bepaalde bedieningen anders zijn.
- Dit systeem ondersteunt de veiligheidskenmerken van Bluetooth® maar het kan zijn dat deze beveiliging niet voldoende is, afhankelijk van de werkomgeving en/of de instellingen. Wees voorzichtig bij het draadloos versturen van gegevens naar dit systeem.
- Dit systeem kan geen gegevens naar een Bluetooth®-apparaat sturen.

### Gebruiksgebied

- Gebruik dit toestel op een maximumgebied van 10 m. Het gebied kan afnemen, afhankelijk van de omgeving, obstakels of interferentie.

### Interferentie afkomstig van andere apparatuur

- Het kan zijn dat dit systeem niet naar behoren werkt en dat problemen ontstaan, zoals ruis en verspringen van het geluid, wegens interferentie van de radiogolven, als dit systeem te dicht bij andere Bluetooth®-apparaten staat of bij apparaten die ook gebruik maken van de 2,4 GHz-band.
- Het kan zijn dat dit systeem niet naar behoren werkt als er te sterke radiogolven van een zendstation, enz., in de nabijheid zijn.

### Bedoeld gebruik

- Dit systeem is alleen bedoeld voor normaal, algemeen gebruik.
- Gebruik dit systeem niet in de nabijheid van apparatuur of in een omgeving die gevoelig is voor de interferentie van radiofrequentie (bijvoorbeeld op vliegvelden, in ziekenhuizen, laboratoria, enz.).

## Bediening van Bluetooth®

Door de Bluetooth®-verbinding te gebruiken, kunt u met dit systeem draadloos naar het geluid luisteren dat afkomstig is van een Bluetooth®-audio-apparaat.

- Raadpleeg de handleiding van het Bluetooth®-apparaat voor details.

## Verbinden via het Bluetooth®-menu

### Vorbereiding

- Schakel Bluetooth® van het apparaat in en zet het apparaat vlak bij dit toestel.

### Pairen met Bluetooth®-apparatuur

#### 1 Druk op [ ] om "BLUETOOTH" te selecteren.

Als "Pairing" op het display aangeduid wordt, ga dan naar stap 3.

#### 2 Druk op [PLAY MENU] om "Pairing" te selecteren en druk vervolgens op [OK].

- Houd als alternatief [  -PAIRING] op het toestel ingedrukt.

#### 3 Selecteer "SC-PMX152" of "SC-PMX150" in het Bluetooth®-menu van het Bluetooth®-apparaat.

- Het MAC-adres (bijv. 6C:5A:B5:B3:1D:0F) kan mogelijk weergegeven worden voordat "SC-PMX152" of "SC-PMX150" weergegeven wordt.
- De naam van het verbonden apparaat zal enkele seconden op het display aangeduid worden.

#### 4 Start het afspelen op het Bluetooth®-apparaat.

## Verbinding maken met een gepaired Bluetooth®-apparaat

#### 1 Druk op [ ] om "BLUETOOTH" te selecteren. "Ready" wordt op het display aangeduid.

#### 2 Selecteer "SC-PMX152" of "SC-PMX150" in het Bluetooth®-menu van het Bluetooth®-apparaat. De naam van het verbonden apparaat zal enkele seconden op het display aangeduid worden.

#### 3 Start het afspelen op het Bluetooth®-apparaat.

### Opmerking:

- Als om het password gevraagd wordt, voer dan "0000" in.
- U kunt tot 8 apparaten voor dit toestel registreren. Als een 9e apparaat gepaird wordt, zal het apparaat dat het langst ongebruikt gebleven is vervangen worden.
- Dit toestel kan met één apparaat per keer verbonden worden.
- Als "BLUETOOTH" als bron geselecteerd is, zal dit toestel automatisch proberen verbinding te maken met het Bluetooth®-apparaat waarmee de laatste keer verbinding gemaakt werd. ("Linking" wordt tijdens dit proces op het display weergegeven.) Als deze verbindingsooging mislukt, probeer dan opnieuw een verbinding tot stand te brengen.

## Bluetooth®-zendmodus

U kunt de verzendmodus veranderen om de prioriteit te geven aan de kwaliteit van de verzending dan wel aan de kwaliteit van het geluid.

### Vorbereiding

- Druk op [  ] om "BLUETOOTH" te selecteren.
- Als een Bluetooth®-apparaat reeds aangesloten is, maak de verbinding dan ongedaan.

#### 1 Druk herhaaldelijk op [PLAY MENU] om "Link Mode" te selecteren.

#### 2 Druk op [◀, ▶] om de modus te selecteren en druk vervolgens op [OK].

**Mode 1:** Nadruk op de connectiviteit

**Mode 2:** Nadruk op de geluidskwaliteit

### Opmerking:

- Selecteer "Mode 1" als het geluid wordt onderbroken.
- Wanneer u met deze functie van de video-inhoud geniet, kunnen de video- en audio-uitgave mogelijk niet gesynchroniseerd zijn.
- Selecteer in dit geval de instelling "Mode 1".
- De fabrieksinstelling is "Mode 2".

## Bluetooth®-ingangsniveau

Als het ingangsniveau van het geluid van het Bluetooth®-apparaat te laag is, verander dan de instelling van het ingangsniveau.

### Vorbereiding

- Verbinding maken met een Bluetooth®-apparaat.

**1 Druk herhaaldelijk op [PLAY MENU] om "Input Level" te selecteren.**

**2 Druk op [◀, ▶] om het niveau te selecteren en druk vervolgens op [OK].**

"Level 0" ↔ "Level +1" ↔ "Level +2"

### Opmerking:

- Selecteer "Level 0" als het geluid vervormd is.
- De fabrieksinstelling is "Level 0".

## Afsluiten van een Bluetooth®-apparaat

**1 Als een Bluetooth®-apparaat aangesloten is: Druk herhaaldelijk op [PLAY MENU] om "Disconnect?" te selecteren.**

**2 Druk op [◀, ▶] om "OK? Yes" te kiezen en druk vervolgens op [OK].**

### Opmerking:

- U kunt de verbinding met het Bluetooth®-apparaat ook ongedaan maken door op het toestel op [ⓧ -PAIRING] te drukken en te blijven drukken
- De verbinding met het Bluetooth®-apparaat zal ongedaan gemaakt worden als een andere audiobron (bijv. "CD") geselecteerd wordt.

## Bluetooth® stand-by

Als "SC-PMX152" of "SC-PMX150" geselecteerd is vanuit het Bluetooth®-menu van een gepaard Bluetooth®-apparaat zal dit toestel automatisch vanuit de stand-by-modus ingeschakeld worden en een Bluetooth®-verbinding tot stand brengen.

**1 Druk herhaaldelijk op [SETUP] om "BLUETOOTH Standby" te selecteren.**

**2 Druk op [◀, ▶] om "On" te kiezen en druk vervolgens op [OK].**

### Opmerking:

- Om de functie uit te schakelen, selecteert u "Off" in stap 2.
- De fabrieksinstelling is "Off". Als deze functie op "On" gezet is, zal het stand-by stroomverbruik toenemen.

## Medio informatie

- Houd u er rekening mee dat Panasonic zich niet aansprakelijk stelt voor het verlies van gegevens en/of informatie.

## Compatibele iPhone/iPad/iPod

**iPhone 7 Plus / iPhone 7 / iPhone SE / iPhone 6s Plus / iPhone 6s / iPhone 6 Plus / iPhone 6 / iPhone 5s / iPhone 5c / iPhone 5 / iPhone 4s**

**iPad Pro (9.7-inch en 12.9-inch) / iPad Air 2 / iPad Air / iPad (3e en 4e generatie) / iPad 2 / iPad mini 4 / iPad mini 3 / iPad mini 2 (iPad mini met Retina display) / iPad mini**

**iPod touch (5e en 6e generatie)**

**iPod nano (7e generatie)**

(met ingang van maart 2017)

- Bezoek voor de meest recente informatie <http://panasonic.jp/support/global/cs/audio/> (Deze website is alleen in het Engels.)

### Opmerking:

- Verbind geen modellen die niet hierboven vermeld worden. Er kan dan onverwacht gedrag optreden.
- De compatibiliteit is afhankelijk van de softwareversie. Maak een update van uw iPhone/iPad/iPod naar de laatste software voordat u deze met dit toestel gebruikt.
- Lees de gebruikersgids van de iPhone/iPad/iPod voor de gebruiksaanwijzingen.

## Compatibele USB-inrichtingen

- Dit apparaat garandeert niet dat alle USB-apparaten aangesloten kunnen worden.
- FAT12, FAT16 en FAT32 bestandssystemen worden ondersteund.
- Dit toestel ondersteunt USB 2.0 high speed.
- USB-toestellen met een opslagcapaciteit van meer dan 32 GB kunnen onder bepaalde omstandigheden niet werken.
- Ondersteunde bestandsformaten en extensies: MP3 (\*.mp3\*), AIFF (\*.aiff\*), FLAC (\*.flac\*), WAV (\*.wav\*), AAC (\*.m4a\*), DSD (\*.dff\*, \*.dsf\*)
- Afhankelijk van hoe u de bestanden creëert, kan het zijn dat ze niet in de door u genummerde volgorde afgespeeld worden, of dat ze geheel niet afgespeeld worden.

### Opmerking:

- Bestanden zijn gedefinieerd als tracks en mappen zijn gedefinieerd als albums.
- Dit systeem geeft toegang tot maximaal:
  - 800 albums (inbegrepen bovenste map)
  - 8000 tracks
  - 999 tracks per album

## Compatibele CD

- Dit systeem kan discs afspelen die conform het CD-DA-formaat zijn.
- Dit systeem kan CD-R/RW afspelen met inhoud in CD-DA of MP3-formaat.
- Het toestel is misschien niet in staat bepaalde discs af te spelen, al naargelang de opnameomstandigheden.
- Finaliseer de disc vóór het afspelen op het apparaat waarmee hij opgenomen is.
- Als de disk zowel MP3 als gewone audiogegevens (CD-DA) bevat, speelt het apparaat het type af dat op het binnenste deel van de disk opgenomen is.
- Dit toestel kan geen bestanden afspelen die opgenomen zijn met gebruik van packet write.
- De disc moet conform ISO9660 niveau 1 of 2 zijn (behalve voor vergrote formaten).

### Opmerking:

- Er zijn CD-R/RW's die door de conditie van de opname niet kunnen worden afgespeeld.
- MP3-bestanden zijn gedefinieerd als tracks en mappen zijn gedefinieerd als albums.
- Dit systeem geeft toegang tot maximaal:
  - CD-DA: 99 tracks
  - MP3: 999 tracks, 255 albums (met inbegrip van rootmap)
- Opnames worden niet noodzakelijk afgespeeld in de volgorde waarin u ze hebt opgenomen.

## Invoeren van media

### CD



**Druk herhaaldelijk op [CD/USB] om "CD" te selecteren.**

## iPhone/iPad/iPod of USB-apparaat

- Verbind alleen compatibele iPhone/iPad/iPod modellen (→ 12). Gebeurt dat niet dan kan onverwacht gedrag het gevolg zijn.

⇒ 5 V 2.1 A



**Druk herhaaldelijk op [CD/USB] om "USB" te selecteren.** De weergave zal automatisch in "iPod" veranderen als een compatibele iPhone/iPad/iPod op de poort aangesloten is.

### Opladen van een iPhone/iPad/iPod

- Als het toestel ingeschakeld is, gaat het opladen van start als een iPhone/iPad/iPod met dit toestel verbonden wordt.
- Nadat de iPhone/iPad/iPod het laden gestart heeft, kunt u het toestel op de stand-by-modus schakelen.
  - Controleer de iPhone/iPad/iPod om te kijken of de batterij volledig geladen is (is hij eenmaal volledig geladen, verwijder dan de iPhone/iPad/iPod.)

### Opmerking:

- Verwijder de CD pas nadat het draaien gestopt is.
- Als u een iPhone/iPad/iPod aansluit, gebruik dan de daarvoor bestemde USB-kabel (niet bijgeleverd).
- Steek de USB-inrichting rechtstreeks naar binnen. Gebruik geen USB-verlengkabel.
- Sluit het USB-apparaat af als u klaar bent met het gebruik.
- Voordat u de USB-inrichting verwijdert, selecteert u een bron die anders is dan "USB".

## Bediening voor het afspelen van media

De volgende aanduidingen duiden op de beschikbaarheid van het kenmerk.

- CD:** CD-audio in CD-DA formaat of een CD die MP3-bestanden bevat
- iPod:** Compatibele iPhone/iPad/iPod die met de USB-poort verbonden is.
- USB:** USB-inrichtingen die MP3/AIFF/FLAC/WAV/AAC/DSD-bestanden bevatten
- Bluetooth:** Aangesloten Bluetooth®-apparaat
- AirPlay:** Indien verbonden met een apparaat dat compatibel is met AirPlay
- Network:** Indien verbonden met een apparaat dat compatibel is met AllPlay/DLNA

### Vorbereiding

- Schakel het toestel in.
- Voer het medium in of verbind het Bluetooth®/AirPlay/AllPlay/DLNA compatibele apparaat.
- Druk op [CD/USB] of [ ] om de audiobron te selecteren.
  - **[AirPlay] Network:** Als dit systeem als de uitgangsluidsprekers geselecteerd is, zal de audiobron in de netwerkbron veranderen.

### Basisbediening

[CD] [iPod] [USB] [Bluetooth] [AirPlay] [Network]

<b>Afspelen</b>	Druk op [▶/  ].
<b>Stoppen</b>	Druk op [■]. <ul style="list-style-type: none"><li>• <b>[USB]:</b> De positie wordt bewaard en "Resume" wordt weergegeven.</li><li>• <b>[USB]:</b> Druk twee keer op [■] om het afspelen volledig te stoppen.</li></ul>
<b>Pauzeren</b>	Druk op [▶/  ]. Indrukken als u met afspelen door wilt gaan.
<b>Springen</b>	Druk op [◀◀] of [▶▶] om naar een track te springen. (hoofdapparaat: [◀◀/▶▶] of [▶▶/▶▶])  [CD] [USB]: Druk op [▲] of [▼] om naar het MP3/AIFF/FLAC/WAV/AAC/DSD-album te springen.
<b>Zoeken</b> (Behalve <b>[AirPlay]</b> <b>[Network]</b> )	Tijdens afspelen of pauzeren Druk op [◀◀] of [▶▶] en houdt deze ingedrukt. (hoofdapparaat: [◀◀/▶▶] of [▶▶/▶▶]) <ul style="list-style-type: none"><li>• <b>iPod:</b> Achterwaarts zoeken is alleen binnen de huidige track mogelijk.</li></ul>

### Opmerking:

- Er zal tijdens het zoeken geen geluid klinken wanneer DSD-bestanden met de USB-keuzeschakelaar afgespeeld worden.
- Om een Bluetooth®-apparaat met de afstandsbediening van dit toestel te bedienen, moet het Bluetooth®-apparaat AVRCP (Audio Video Remote Control Profile) ondersteunen. Afhankelijk van de status van het apparaat kan het zijn dat sommige bedieningsorganen niet werken.
- De bediening kan anders blijken te zijn, afhankelijk van het model iPhone/iPad/iPod.
- **[Network]:** Sommige bedieningsorganen werken mogelijk niet, afhankelijk van de app die gebruikt wordt, enz.
- **[CD] [USB]:** De tracks kunnen geselecteerd worden door op de numerieke knoppen te drukken.

### Bekijken van beschikbare informatie [CD] [USB]

[Bluetooth] [AirPlay]

U kunt het nummer, de artiest, de albumnaam, het soort bestand, de bitsnelheid en andere informatie weergeven (de informatie varieert afhankelijk van de audiobron).

### Druk herhaaldelijk op [DISPLAY].

bijv. **[USB]** (MP3)

"A□□□": Albumnummer

"T□□□": Tracknummer

("□" geeft een nummer aan.)

"□": Album

"□": Track

### Opmerking:

- Maximum aantal karakters dat getoond kan worden: ongeveer 32
- Dit systeem ondersteunt ver. 1 en 2 ID3 tags.
- Tekstgegevens die het systeem niet ondersteunt, kunnen er anders uit zien.

## Afspelmenu **CD** **USB** **AirPlay** **Network**

- 1** **CD** **USB**: Druk op **[PLAY MENU]** om "Playmode" of "Repeat".  
**AirPlay** **Network** te selecteren: druk op **[PLAY MENU]** om "Repeat" of "Shuffle" te selecteren.
- 2** Druk op **[◀, ▶]** om de instelling te kiezen en druk vervolgens op **[OK]**.

### **CD** **USB**: Playmode

<b>Off Playmode</b>	Annuleert de instelling van de afspeelmodus.
<b>1-Track</b>	Speelt alleen de geselecteerde track af. • "1TR" wordt weergegeven. (Springt naar de gewenste track.)
<b>1-Album</b>	Speelt alleen het geselecteerde MP3/AIFF/FLAC/WAV/AAC/DSD-album af. • Druk op <b>[▲]</b> of <b>[▼]</b> om het MP3/AIFF/FLAC/WAV/AAC/DSD-album te selecteren. • "1ALBUM" wordt weergegeven.
<b>Random</b>	Speelt de inhoud willekeurig af. • "RND" wordt weergegeven.
<b>1-Album Random</b>	Speelt de tracks in het geselecteerde MP3/AIFF/FLAC/WAV/AAC/DSD-album willekeurig af. • Druk op <b>[▲]</b> of <b>[▼]</b> om het MP3/AIFF/FLAC/WAV/AAC/DSD-album te selecteren. • "1ALBUM", "RND" wordt weergegeven.

### **CD** **USB**: Repeat

<b>On Repeat</b>	Schakelt de herhaalmodus in. • "↺" wordt weergegeven.
<b>Off Repeat</b>	Schakelt de herhaalmodus uit.

### **AirPlay** **Network**

<b>Repeat</b>	Controleer het aangesloten apparaat om de geselecteerde instelling na te kijken.
<b>Shuffle</b>	Controleer het aangesloten apparaat om de geselecteerde instelling na te kijken.

#### Opmerking:

- Tijdens het afspelen in willekeurige volgorde kunt u niet overslaan naar tracks die al zijn afgespeeld of op de cijfertoetsen drukken.
- Functie Afspelstand werkt niet met "Programma afspelen".
- De modus wordt geannuleerd als u de disc-lade opent of het USB-apparaat verwijderd.

## Programma afspelen **CD** **USB**

Met deze functie kunt u maximaal 24 muzieknummers programmeren.

**CD** (CD-DA)

- 1** Druk op **[PGM, -DEL]** in de stand Stop.  
"PGM" wordt weergegeven.
- 2** Kies de track van uw keuze door op de cijfertoetsen te drukken.  
Herhaal deze stap als u andere tracks wilt programmeren.
- 3** Druk op **[▶/||]** als u het afspelen wilt starten.  
**CD** (MP3), **USB**
- 1** Druk op **[PGM, -DEL]** in de stand Stop.  
"PGM" wordt weergegeven.
- 2** Kies het album van uw keuze door op **[▲, ▼]** te drukken.
- 3** Kies de track van uw keuze door op **[▶▶]** en vervolgens op de cijfertoetsen te drukken.
- 4** Druk op **[OK]**.  
Herhaal stappen 2 tot 4 als u andere tracks wilt programmeren.
- 5** Druk op **[▶/||]** als u het afspelen wilt starten.

<b>Inhoud programma regelen</b>	Druk in de stopmodus op <b>[◀◀]</b> of <b>[▶▶]</b> .
<b>De laatste track wissen</b>	Houd <b>[PGM, -DEL]</b> ingedrukt in de stopmodus.
<b>Programmafunctie annuleren</b>	Druk op <b>[PGM, -DEL]</b> in de stand Stop. • "PGM" gaat uit.
<b>Alle geprogrammeerde tracks wissen</b>	Druk op <b>[■]</b> in de stand Stop. "Clear All" wordt weergegeven. Druk binnen 5 seconden nogmaals op <b>[■]</b> .

#### Opmerking:

- Het programmageheugen wordt geannuleerd als u de disc-lade opent of het USB-apparaat verwijdert.

## FM radio

Er kunnen 30 FM-zenders met preset ingesteld worden.

#### Vorbereiding

Druk herhaaldelijk op **[RADIO, EXT-IN]** om "FM" te selecteren.

### Automatische voorinstelling

- 1** Kies "Auto Preset" door op **[RADIO MENU]** te drukken.
- 2** Kies frequentie "Lowest" (laagste) of "Current" (actuele) door op **[◀, ▶]** te drukken.  
**Lowest:**  
Starten van automatisch presetten bij de laagste frequentie ("FM 87.50MHz").  
**Current:**  
Starten van automatisch presetten bij de huidige frequentie.\*1
- 3** Start de procedure van het instellen van voorkeuzestations door op **[OK]** te drukken.
  - De tuner begint in toenemende volgorde alle stations die het kan ontvangen op de kanalen in te stellen.Druk op **[■]** als u wilt annuleren.

\*1: Raadpleeg voor het veranderen van de frequentie "Handmatig afstemmen en van te voren instellen (preset)".

### Handmatig afstemmen en van te voren instellen (preset)

- 1** Stel het radiostation van uw keuze in door op **[◀◀]** of **[▶▶]** te drukken.
  - Druk als alternatief op **[◀◀/▶▶]** of **[▶▶/▶▶]** op het hoofdtoestel als "Manual" geselecteerd is als de afstemmodus\*2.Houd, als u automatisch wilt afstemmen, de knop ingedrukt, totdat de frequentie snel verandert.
- 2** Druk op **[PGM, -DEL]**.
- 3** Kies een vooraf ingesteld nummer door op de cijfertoetsen te drukken.  
Voer de stappen 1 tot 3 opnieuw uit als u meer stations vooraf wilt instellen.  
Het nieuwe station vervangt elke station dat hetzelfde vooraf ingestelde nummer heeft.

### Een voorkeuzestation kiezen

Druk op de numerieke knoppen **[◀◀]** of **[▶▶]** om het preset-station te selecteren.

- Druk als alternatief op **[◀◀/▶▶]** of **[▶▶/▶▶]** op het hoofdtoestel als "Preset" geselecteerd is als de afstemmodus\*2.

\*2: De afstemmodus veranderen

- 1** Druk herhaaldelijk op **[RADIO MENU]** om "Tune Mode" te selecteren.
- 2** Druk op **[◀, ▶]** om "Manual" of "Preset" te selecteren en druk vervolgens op **[OK]**.



## RDS-uitzendingen

Dit systeem kan de tekstgegevens weergeven die worden uitgezonden door het Radio Data Systeem (RDS) dat in sommige gebieden beschikbaar is.

Druk herhaaldelijk op [DISPLAY].

“PS” : Programma service  
“PTY” : Programmatype  
“Freq” : Frequentie

### Opmerking:

- RDS is alleen beschikbaar als stereo bij ontvangst werkzaam is.
- RDS-gegevens zullen soms niet verschijnen als de ontvangst slecht is.

## PMX152 DAB/DAB+

### Vorbereidingen

Druk herhaaldelijk op [RADIO, EXT-IN] om “DAB+” te selecteren.

Als u voor het eerst “DAB+” selecteert, zal het systeem de “DAB Auto Scan”-procedure starten.

### Opmerking:

- Als geen zender gevonden wordt, wordt “Scan Failed” weergegeven. Stel de antenne af en probeer het opnieuw.

## DAB/DAB+ auto scan

**1 Druk op [RADIO MENU] om “Auto Scan” te selecteren en druk vervolgens op [OK].**

“Start?” wordt getoond.

**2 Druk op [OK].**

“DAB Auto Scan” wordt getoond.

## Handmatige DAB/DAB+ -tuning

Om de beste positie van de antenne te vinden, moet handmatig tunen gebruikt worden om het geselecteerde DAB/DAB+ -frequentieblok te vinden.

**1 Druk herhaaldelijk op [RADIO MENU] om “Manual Scan” te selecteren.**

**2 Druk op [◀, ▶] om een te scannen frequentieblok te selecteren en druk vervolgens op [OK].**

## Presetten van het geheugen

U kunt tot 20 DAB/DAB+-zenders met preset instellen.

**1 Druk op [◀◀] of [▶▶] om een zender te selecteren.**

- Druk als alternatief op [◀◀/◀◀] of [▶▶/▶▶] op het hoofdtoestel als “Station” geselecteerd is als de afstemmodus\*1.

**2 Druk op [PGM, -DEL].**

**3 Druk op de numerieke knoppen om een preset-nummer te selecteren.**

Voer stappen 1 tot 3 opnieuw uit om meer voorkeuzezenders in te stellen.

### Opmerking:

- Er wordt over een eerder opgeslagen zender heen geschreven wanneer een andere zender op hetzelfde preset-nummer opgeslagen wordt.
- U kunt geen zender met preset instellen als de zender niet uitzendt of wanneer u een secundaire dienst geselecteerd heeft.
- Tijdens auto scan wordt een eerder geheugen met zenders leeg gemaakt.

## Selecteren van een met preset ingestelde zender

Druk op de numerieke knoppen [◀◀] of [▶▶] om het preset-station te selecteren.

- Druk als alternatief op [◀◀/◀◀] of [▶▶/▶▶] op het hoofdtoestel als “Preset” geselecteerd is als de afstemmodus\*1.

\*1: De afstemmodus veranderen

- 1 Druk herhaaldelijk op [RADIO MENU] om “Tune Mode” te selecteren.
- 2 Druk op [◀, ▶] om “Station” of “Preset” te selecteren en druk vervolgens op [OK].

## Bekijken van beschikbare informatie

U kunt de informatie over de DAB/DAB+ -uitzending, het programmatype, het ensemble-label, de frequentie en de tijd bekijken.

Druk op [DISPLAY] om de beschikbare informatie te bekijken.

## DAB/DAB+ -instellingen

**1 Druk herhaaldelijk op [RADIO MENU] om een optie te selecteren.**

**2 Druk op [◀, ▶] om de gewenste instelling te selecteren en druk vervolgens op [OK].**

### DAB Secondary

Primary	Luisteren naar de primaire dienst.
Secondary	Luisteren naar de secundaire dienst. “ <input checked="" type="checkbox"/> ” wordt getoond.

### Auto Clock Adj

On Adjust	Start afstelling auto klok.
Off Adjust	Wis afstelling auto klok.

## Kwaliteit DAB/DAB+ -signaal

Tijdens het afstellen van de antenne kunt u de ontvangstkwaliteit controleren.

**1 Druk herhaaldelijk op [RADIO MENU] om “Signal Quality” te selecteren.**

**2 Druk op [◀, ▶] om de frequentie te selecteren.** Het huidige frequentieblok wordt weergegeven en vervolgens wordt de ontvangstkwaliteit aangeduid.

Ontvangstkwaliteit  
0 (slecht) tot 8 (uitstekend)



## Gebruik van de aux-ingang

U kunt een VCR-, DVD-speler enz. aansluiten en het geluid via dit systeem weergeven.

### Vorbereiding

Sluit de externe apparatuur aan.

- 1 Druk herhaaldelijk op [RADIO, EXT-IN] om "AUX" te selecteren.
- 2 Speel de externe apparatuur af.

## Gebruik van de PC-ingang

U kunt muziek op de PC afspelen met de luidsprekers van dit systeem door een PC met de PC IN-terminal op het hoofdtoestel te verbinden.

Raadpleeg "Technische gegevens" (⇒ 22) voor het ondersteunde formaat.

### Alvorens verbinding met een PC te maken

Voer onderstaande stap uit.

- Raadpleeg het volgende voor de aanbevolen versies besturingssystemen voor uw PC.

- Windows 7, Windows 8, Windows 8.1, Windows 10
- OS X 10.7, 10.8, 10.9, 10.10, 10.11, 10.12

- 1 Download de speciale driver en installeer deze op de PC (alleen voor Windows besturingssystemen). Download de driver van onderstaande website en installeer deze.

<http://panasonic.jp/support/global/cs/audio/>  
(Deze website is alleen in het Engels.)

- 2 Download en installeer de speciale app "Panasonic Audio Player 2" (gratis) op uw PC. (Voor Windows OS en OS X)

Download de app van onderstaande website en installeer deze.

<http://panasonic.jp/support/global/cs/audio/>  
(Deze website is alleen in het Engels.)

(met ingang van januari 2017)

## Luisteren naar audio afkomstig van een PC

- 1 Haal de stekker van het netsnoer uit het stopcontact.
- 2 Verbind het hoofdtoestel met de PC.

Hoofdtoestel (achterkant)  
USB-DAC-poort

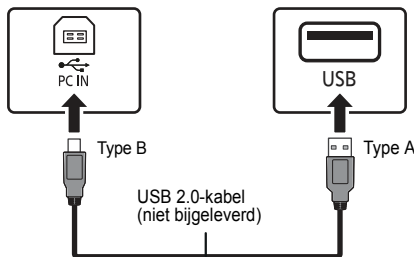

- 3 Sluit het netsnoer aan op het hoofdtoestel en schakel dit systeem in.
- 4 Druk herhaaldelijk op [RADIO, EXT-IN] om "PC" te selecteren.
- 5 Bedien de PC voor het afspelen.

### Opmerking:

- Als u audio met hoge resolutie afspeelt, wordt aanbevolen een compatibele USB 2.0, hogesnelheidskabel te gebruiken.

## Geluidseffecten

### De geluidskwaliteit veranderen

- 1 Druk herhaaldelijk op [SOUND] om een geluidseffect te selecteren.
- 2 Kies de instelling van uw keuze door op [◀, ▶] te drukken.

Bass	-4 tot +4
Treble	
Surround	"On Surround" of "Off Surround"
[CD] (CD-DA) CD High Res Re-Master	"On" of "Off".

Alleen met het hoofdapparaat

Pas het niveau aan door [BASS] of [TREBLE] te draaien.

## Voorinstelling EQ (Preset EQ)

Druk herhaaldelijk op [PRESET EQ] om een instelling te selecteren.

Heavy	Rock wordt krachtiger weergegeven
Soft	Voor achtergrondmuziek
Clear	Hogere frequenties klinken helderder
Vocal	Zang klinkt levendiger
Flat	Annuleert het geluidseffect

### Opmerking:

- Als "PRESET EQ" geselecteerd is, zal de instelling van Bass, Treble de instelling van Preset EQ overeenkomstig volgen.

## D.BASS

Deze functie maakt dat u kunt genieten van een krachtig bas-effect.

Kies "On D.Bass" of "Off D.Bass" door op [D.BASS] te drukken.

## Klok en timers

### De klok instellen

De klok werkt volgens het 24-uursysteem.

### Gebruik van de klokinformatie afkomstig van een netwerkapparaat

U kunt de klokinformatie van het apparaat naar dit toestel streamen met gebruik van de app "Panasonic Music Streaming" (⇒ 9).

### Vorbereiding

- Voltooi de netwerkinstellingen. (⇒ 6)
- Installeer de app "Panasonic Music Streaming" op uw apparaat.
- Verbind uw apparaat met hetzelfde netwerk als dit systeem.

- 1 Schakel dit systeem in.

- Controleer of "W" op het display aangeduid wordt.
- Als het niet aangeduid wordt, controleer dan de netwerkinstellingen. (⇒ 6)

- 2 Start de app "Panasonic Music Streaming".

- Gebruik altijd de laatste versie van de app.
- De klokinformatie zal naar dit systeem gezonden worden.

### De klok handmatig afstellen

- 1 Kies "Clock" door op [CLOCK/TIMER] te drukken.
- 2 Druk op [▲, ▼] om de tijd in te stellen en druk vervolgens op [OK].

### De tijd controleren

Druk op [CLOCK/TIMER].

### Opmerking:

- Als u wilt dat de klok gelijk blijft lopen, moet u de klok regelmatig gelijk zetten.

## Slaaptimer

De slaaptimer schakelt het systeem uit na de ingestelde tijd.

### Druk herhaaldelijk op [SLEEP] om de instelling (in minuten) te selecteren.

“30min” → “60min” → “90min” → “120min”  
↑ “Off” (Wissen) ↓

### De resterende tijd aangeven

Druk op [SLEEP].

### Opmerking:

- De slaaptimer kan samen met de afspeeltimer gebruikt worden.
- De slaaptimer heeft altijd voorrang. Zorg ervoor dat de timers elkaar niet overlappen.

## Afspeeltimer

U kunt de timer zo instellen dat u op een bepaalde tijd wordt gewekt.

### Vorbereiding

Zet de klok gelijk.

- 1 Druk herhaaldelijk op [CLOCK/TIMER] om “Timer Adjust” te selecteren.**
- 2 Druk op [▲, ▼] om de starttijd (“On Time”) in te stellen en druk vervolgens op [OK].**
- 3 Druk op [▲, ▼] om de eindtijd (“Off Time”) in te stellen en druk vervolgens op [OK].**
- 4 Druk op [▲, ▼] om de muziekbron te selecteren\*1 en druk vervolgens op [OK].**

### Inschakelen van de timer

- 1 Maak de geselecteerde muziekbron gereed en stel het gewenste volume in.**
- 2 Druk op [⊕, PLAY].**  
“⊕” wordt weergegeven.  
Druk op [⊕, PLAY] als u wilt annuleren.  
Het systeem werkt alleen als het apparaat is uitgeschakeld.

### De instellingen controleren

Druk herhaaldelijk op [CLOCK/TIMER] om “Timer Adjust” te selecteren.  
(Druk tijdens stand-by twee keer op [CLOCK/TIMER].)

### Opmerking:

- De timer start op een laag volume en neemt geleidelijk toe tot het vooraf ingestelde niveau.
- Wanneer de timer aan staat, schakelt het apparaat iedere dag in, op het ingestelde tijdstip.
- Als u het systeem uitschakelt en opnieuw inschakelt als de timer werkt, zal de timer stoppen op de eindtijd.

- \*1: “CD”, “USB”, “DAB+” (**PMX152**), en “FM” kunnen als muziekbron ingesteld worden.
- Voor het afspelen van een muziekbron met timer via de poort voor iPhone/iPad/iPod en USB-apparaten selecteert u “USB”.

## Firmware updates

Af en toe zal Panasonic een firmware-update voor dit systeem uitgeven dat een toevoeging of een verbetering kan vormen voor de manier waarop een kenmerk werkt. Deze updates zijn gratis beschikbaar.

U kunt de firmware ook updaten via een pop-up die u verzoekt dat on-screen te doen, in de app “Panasonic Music Streaming” (⇒ 9). Raadpleeg onderstaande website voor details over de app.  
<http://panasonic.jp/support/global/cs/audio/app/>  
(Deze website is alleen in het Engels.)



Het downloaden duurt ong. 10 minuten.  
**SLUIT DE NETVOEDINGSKABEL NIET AF als een van de volgende berichten weergegeven wordt.**

- “Updating” of “Upd □□%”  
 (“ □ □ ” geeft een nummer aan).

- Tijdens het update-proces kunnen geen andere handelingen uitgevoerd worden.

### Vorbereidingen

- Schakel dit systeem in.
- Verbind dit systeem met het thuisnetwerk. (⇒ 6)
  - Zorg ervoor dat het netwerk verbinding met het internet maakt.

- 1 Druk herhaaldelijk op [RADIO, EXT-IN] om “NETWORK” te selecteren.**
- 2 Druk herhaaldelijk op [SETUP] om “FW Update” te selecteren en druk vervolgens op [OK].**
- 3 Druk op [◀, ▶] om “OK? Yes” te kiezen en druk vervolgens op [OK] om het updaten te starten.**

- Selecteer “OK? No” om de update te annuleren.

Als het updaten begint, wordt “Updating” weergegeven. De voortgang wordt tijdens het updaten weergegeven als “Upd □□%”. (“ □ □ ” geeft een nummer aan.)

- 4 Nadat het updaten voltooid is, wordt “Success” weergegeven.**  
**Sluit het netsnoer af en sluit het na 1 minuut weer aan.**

### Opmerking:

- Als er geen updates zijn, wordt “No Need” weergegeven.
- Het downloaden kan mogelijk langer kunnen duren of niet helemaal correct werken, afhankelijk van de verbindingsumgeving.

## Controleren van de firmware-versie

### Druk herhaaldelijk op [SETUP] om “FW Version” te selecteren en druk vervolgens op [OK].

De versie van de geïnstalleerde firmware wordt weergegeven.

- Druk op [OK] om te verlaten.

## Overige

### Auto off-functie

Dit toestel zal als fabrieksinstelling automatisch op de stand-by-modus gaan staan als er geen geluid is en het gedurende ongeveer 20 minuten niet gebruikt wordt.

### Om deze functie te annuleren

- 1 Druk herhaaldelijk op [SETUP] om “Auto Off” te selecteren.**
- 2 Druk op [◀, ▶] om “Off” te selecteren en druk vervolgens op [OK].**

### Opmerking:

- Om de functie in te schakelen, selecteert u “On” in stap 2.
- Deze instelling kan niet geselecteerd worden als radio de bron is of als “Net Standby” is “On”.
- Als “Net Standby” op “On” gezet is, zal deze functie ook op “On” gezet worden. Om de instelling te veranderen, zet u “Net Standby” op “Off”. (⇒ 18)
- Wanneer verbinding met een Bluetooth®-apparaat gemaakt wordt, werkt de functie niet.

## Standby van het netwerk

Dit systeem kan automatisch ingeschakeld worden vanuit de stand-by-modus als dit systeem als de uitgangsluidsprekers van het netwerkapparaat geselecteerd is.

U kunt netwerk stand-by inschakelen met de volgende stappen:

- 1 Druk herhaaldelijk op [SETUP] om "Net Standby" te kiezen en druk vervolgens op [OK].
  - 2 Druk op [◀, ▶] om "On" te kiezen en druk vervolgens op [OK].
- Als "Net Standby" op "On" staat
    - Het netwerk (bedrade LAN/Wi-Fi) zal zelfs in de stand-by-modus actief zijn.
    - Het stroomverbruik in de stand-by-modus zal toenemen.

### Uitschakelen van de stand-by van het netwerk

Selecteer "Off" in stap 2.

- Als het systeem door dit kenmerk ingeschakeld wordt, kan het zijn dat het begin van de muziek niet afgespeeld wordt.
- Afhankelijk van de app kunnen de activeringsvoorwaarden van deze functie anders zijn.
- Het kan zijn dat het systeem zelfs niet ingeschakeld wordt als het als de uitgangsluidsprekers geselecteerd is. Start in dat geval het afspelen.

## Draadloze LAN-instelling

De draadloze LAN-functie kan ingeschakeld of uitgeschakeld worden.

- 1 Druk herhaaldelijk op [RADIO, EXT-IN] om "NETWORK" te selecteren.
  - 2 Druk herhaaldelijk op [SETUP] om "Wireless LAN" te kiezen en druk vervolgens op [OK].
  - 3 Druk op [◀, ▶] om "On" of "Off" te kiezen en druk vervolgens op [OK].
- De fabrieksinstelling is "On".

## Wi-Fi signaalsterkte

Om de Wi-Fi-siginaalsterkte te controleren op de plaats van opstelling van dit systeem.

### Vorbereidingen

Verbind dit systeem met het draadloze netwerk. (⇒ 6)

- 1 Druk herhaaldelijk op [RADIO, EXT-IN] om "NETWORK" te selecteren.
  - 2 Druk herhaaldelijk op [SETUP] om "Signal Level" te selecteren en druk vervolgens op [OK].  
"Level □" wordt op het display aangeduid.  
("□" staat voor een nummer.)
    - Druk op [OK] om deze weergavemodus te verlaten.
- Er wordt aanbevolen een signaalsterkte van "3" te hebben. Verander de positie of de hoek van uw draadloze router of van dit systeem als de aanduiding "2" of "1" is en kijk of de verbinding verbeterd.
  - Als "Level 0" weergegeven wordt, kan dit systeem geen verbinding met de draadloze router tot stand brengen. (⇒ 20)

## Naam van het draadloze netwerk (SSID)

Laat de naam van het aangesloten draadloze netwerk (SSID) weergeven.

- 1 Druk herhaaldelijk op [RADIO, EXT-IN] om "NETWORK" te selecteren.
  - 2 Druk herhaaldelijk op [SETUP] om "Net Info" te selecteren en druk vervolgens op [OK].
  - 3 Druk herhaaldelijk op [◀, ▶] om "SSID" te selecteren en druk vervolgens op [OK].
    - Druk op [OK] om te verlaten.
- Als "No Connect" weergegeven wordt, heeft dit systeem geen verbinding met een draadloos netwerk.
  - Karakters die niet weergegeven kunnen worden, worden vervangen door "✳".

## IP/MAC-adres

Om het IP-adres van dit systeem of het MAC-adres van Wi-Fi te controleren.

- 1 Druk herhaaldelijk op [RADIO, EXT-IN] om "NETWORK" te selecteren.
- 2 Druk herhaaldelijk op [SETUP] om "Net Info" te selecteren en druk vervolgens op [OK].
- 3 Druk herhaaldelijk op [◀, ▶] om "IP Addr." of "MAC Addr." te selecteren en druk vervolgens op [OK].  
Het IP-adres of het MAC-adres wordt gedeeltelijk weergegeven.
- 4 Druk op de afstandsbediening op [◀, ▶] om de rest van het IP-adres of het MAC-adres weer te geven.
  - Druk op [OK] om te verlaten.
  - De aanduiding "–" linksboven of links onder op het display verwijst respectievelijk naar de eerste en de laatste eenheden.

## Resetten van het netwerk

Resetten van de netwerkinstellingen.

- 1 Druk herhaaldelijk op [RADIO, EXT-IN] om "NETWORK" te selecteren.
  - 2 Druk herhaaldelijk op [SETUP] om "Net Reset" te selecteren en druk vervolgens op [OK].
  - 3 Druk op [◀, ▶] om "OK? Yes" te selecteren en druk vervolgens op [OK].
    - Wacht tot "Network Initializing" stopt met scrollen.
    - "WAC Mode" zal op het display aangeduid worden.
      - "Methode 1" van de methoden voor het instellen van het netwerk is beschikbaar. (⇒ 6)
      - Om "WAC Mode" te verlaten, drukt u op [■].
- Deze functie is niet van invloed op de instelling "Wireless LAN".

## Verhelpen van storingen

Raadpleeg de onderstaande tips voordat u beroep doet op een servicecentrum. Vraag uw handelaar om advies, als u twijfels hebt enkele van de aanwijzingen voor controle of als u het probleem niet kunt verhelpen aan de hand van de gegeven oplossingen.

### Heeft u de meest recente firmware geïnstalleerd?

Panasonic is constant bezig met het verbeteren van de firmware van het systeem om ervoor te zorgen dat onze klanten kunnen genieten van de laatste technologie. (⇒ 17)

**Bezoek voor meer gerichte hulp, ondersteuning en advies over uw product:**

<http://panasonic.jp/support/global/cs/audio/>

(Deze website is alleen in het Engels.)

## Algemene storingen

**Kan het toestel niet inschakelen.**

- Wacht na het aansluiten van het netsnoer ongeveer 10 seconden alvorens het toestel in te schakelen.

**U kunt geen bedieningshandelingen uitvoeren met de afstandsbediening.**

- Controleer dat de batterij op de juiste manier is ingezet.

**Geluid wordt vervormd of er is geen geluid.**

- Pas het volume van het systeem aan.
- Schakel het systeem uit, stel de oorzaak vast en corrigeer deze en schakel dan het systeem weer in. Het kan eventueel veroorzaakt worden door overbelasting van de luidsprekers door excessief volume of vermogen, en als het systeem wordt gebruikt in een warme omgeving.
- Controleer of de luidsprekerkabels correct en secuur verbonden zijn. (⇒ 4)

**Het is mogelijk, dat tijdens de weergave een “zoemgeluid” te horen is.**

- Er bevindt zich een netsnoer of een fluorescerend licht in de buurt van de kabels. Houd andere apparaten en snoeren uit de buurt van de kabels van dit systeem.

**Het toestel werkt niet.**

- Een van de beveiligingen van het toestel kan in werking zijn getreden.
  - 1 Druk op het toestel op [⏻/⏹] om het toestel op stand-by te schakelen.
    - Als het toestel niet uitgeschakeld wordt, sluit het netsnoer dan af van het stopcontact, sluit het na ongeveer 30 seconden weer aan en wacht daarna ongeveer 10 seconden.
  - 2 Druk op het toestel op [⏻/⏹] om het in te schakelen. Als het toestel nog steeds niet bediend kan worden, raadpleeg dan de verkoper.

**Er klinkt ruis.**

- Als een apparaat tijdens de “AUX”-modus zowel met de AUX IN-aansluitingen als met de USB-poort verbonden is, kan ruis gegenereerd worden, afhankelijk van het apparaat. Trek in dat geval de USB-kabel uit de USB-poort.

## Disc

**Display wordt niet goed weergegeven.**

**Afspelen start niet.**

- U hebt de disc niet goed geplaatst. Plaats de disc goed.
- Disc is vuil. Reinig de disc.
- Vervang de disc als deze bekrast of kromgetrokken is, of een afwijkende vorm heeft.
- Er is condens. Laat het systeem 1 tot 2 uur drogen.

## Radio

**De ontvangst is slecht of er klinkt een kloppend geluid.**

- Houd de antenne verwijderd van computers, TV's, andere kabels en snoeren.
- Gebruik een buitenantenne.
- Schakel de TV uit of verwijder deze van het systeem.

**Als er tijdens de FM-ontvangst teveel ruis is.**

- Verander het geluid dat als mono uitgegeven moet worden.
  - 1 Druk herhaaldelijk op [RADIO MENU] om “FM Mode” te selecteren.
  - 2 Druk op [◀, ▶] om “Mono” te kiezen en druk vervolgens op [OK]. Het geluid wordt mono.
    - Om dit te annuleren selecteert u “Stereo” of verandert u de frequentie.
- Selecteer in normale omstandigheden “Stereo”.

## iPhone/iPad/iPod

**Het laden of bedienen lukt niet.**

- Controleer of de iPhone/iPad/iPod correct aangesloten is.
- Sluit de iPhone/iPad/iPod opnieuw aan of probeer de iPhone/iPad/iPod te herstellen.
- Als dit toestel op de stand-by-modus staat, zal het opladen niet van start gaan via de verbinding met de USB-kabel. Schakel dit toestel in en controleer of het opladen gestart is voordat dit toestel op de stand-by-modus gezet wordt.
- De batterij van de iPhone/iPad/iPod is leeg. Laad de iPhone/iPad/iPod en probeer het opnieuw.
  - Wanneer de poort gebruikt wordt, schakel dit toestel dan in. Schakel dit toestel niet uit zolang de iPhone/iPad/iPod niet werkzaam is.

## USB

**Het USB-apparaat of de inhoud daarvan kan niet gelezen worden.**

- Het formaat van het USB-apparaat of de inhoud daarvan is niet geschikt voor het systeem.

**Langzame werking van het USB-apparaat.**

- Het duurt langer om een USB-apparaat met een grote inhoud of een groot geheugen te lezen.

**De verstrekte tijd die getoond wordt, is anders dan de werkelijke afspeeltijd.**

- Breng de gegevens over naar een ander USB-apparaat of backup de gegevens en formateer het USB-apparaat opnieuw.

## Bluetooth®

**Het pairen kan niet uitgevoerd worden.**

- Controleer de toestand van het Bluetooth®-apparaat.

**Het apparaat kan niet aangesloten worden.**

- Het pairen van het apparaat verliep zonder succes of de registratie werd vervangen. Probeer het apparaat opnieuw te pairen.
- Het kan zijn dat dit systeem op een ander apparaat aangesloten is. Sluit het andere apparaat af en probeer het apparaat opnieuw te pairen.
- Als “Mode 2” geselecteerd is in “Link Mode”, selecteer dan “Mode 1”. (⇒ 11)
- Schakel het toestel uit en weer in en probeer het opnieuw als het probleem aanhoudt.

**Het apparaat is aangesloten maar er komt geen audio uit dit systeem.**

- Voor sommige ingebouwde Bluetooth®-apparaten dient u de audio-uitgang met de hand op “SC-PMX152” of “SC-PMX150” te zetten. Lees voor details de handleiding van het apparaat.

**Het geluid wordt onderbroken.**

- Het apparaat bevindt zich buiten het communicatiebereik van 10 m. Plaats het Bluetooth®-apparaat dichterbij dit systeem.
- Verwijder alle obstakels tussen dit systeem en het apparaat.
- Andere apparaten die van de 2,4 GHz-frequentieband gebruik maken (draadloze router, magnetronoven, draadloze telefoons, enz.) veroorzaken interferentie. Breng het Bluetooth®-apparaat dichterbij dit systeem en op grotere afstand van andere apparaten.
- Selecteer “Mode 1” voor een stabiele communicatie. (⇒ 11)

## PC

### De PC herkent dit systeem niet.

- Controleer uw besturingsomgeving. (⇒ 16)
- Herstart de PC; schakel dit systeem uit en weer in en sluit vervolgens de USB-kabel weer aan.
- Gebruik een andere USB-poort van de verbonden PC.
- Installeer de speciale driver als een PC met Windows gebruikt wordt.

### Kan geen muziekbestanden vinden die op de PC opgeslagen zijn.

- Als u muziekbestanden via een netwerk afspeelt, worden de bestanden die niet op de server van dat netwerk geregistreerd zijn niet weergegeven. Raadpleeg voor details de gebruiksaanwijzing van uw server. (⇒ 22)

## Netwerk

### Het lukt niet een verbinding met het netwerk te maken.

- Bevestig de netwerkverbinding en instellingen. (⇒ 6)
- Als het netwerk op onzichtbaar gezet is, maak het netwerk dan zichtbaar terwijl u het netwerk voor dit toestel instelt, of maak een bedrade LAN-verbinding. (⇒ 8)
- De Wi-Fi-beveiliging van dit systeem ondersteunt alleen WPA2™. Uw draadloze router moet daarom compatibel zijn met WPA2™. Raadpleeg de gebruiksaanwijzing voor details over de beveiliging die door uw router ondersteund wordt en het veranderen van de instellingen of neem contact op met uw service provider.
- Zorg ervoor dat de multicast-functie op de draadloze router vrijgegeven is.
- Afhankelijk van de routers kan het zijn dat de WPS-knop niet werkt. Probeer andere methoden. (⇒ 6)
- Controleer de "Wireless LAN"-instelling. (⇒ 18)

### Kan dit systeem niet als uitgangsluidsprekers selecteren.

- Controleer of de apparaten op hetzelfde draadloze netwerk als dit systeem aangesloten zijn.
- Verbind de apparaten opnieuw met het netwerk.
- Schakel de draadloze router uit en weer in.
- Schakel dit systeem uit en in selecteer dit systeem vervolgens opnieuw als de uitgangsluidsprekers.

### Het afspelen start niet.

#### Het geluid wordt onderbroken.

- Stel de richting van de draadloze LAN-antenne af op de achterkant van het hoofdtoestel.
- Probeer de luidsprekers verder weg van het hoofdtoestel te plaatsen.
- Het gebruik van de 2,4 GHz-band op de draadloze router gelijktijdig met andere 2,4 GHz-apparatuur, zoals magnetrons, draadloze telefoons, enz., kan onderbrekingen van de verbinding veroorzaken. Vergroot de afstand tussen dit toestel en genoemde apparaten.
  - Als uw draadloze router de 5 GHz-band ondersteunt, probeer dan de 5 GHz-band te gebruiken. Om de 5 GHz-band te veranderen, voert u opnieuw de netwerkinstellingen uit met gebruik van een Internetbrowser (⇒ 7). Bij stap 8 dient u erop te letten uw netwerknaam (SSID) voor de 5 GHz-band te selecteren.
- Plaats dit systeem niet in een metalen kast omdat die het Wi-Fi-signaal kan blokkeren.
- Plaats dit systeem dichterbij de draadloze router.
- Als diverse draadloze apparaten gelijktijdig gebruik maken van hetzelfde draadloze netwerk als dit systeem, probeer de andere apparaten dan uit te schakelen of reduceer het gebruik dat ze van het draadloze netwerk maken.
- Als het afspelen stopt, controleer dan de afspeelstatus op het apparaat.
- Verbind de apparaten opnieuw met het netwerk.
- Schakel de draadloze router uit en weer in.
- Bij bepaalde iOS- en iTunes versies kan het zijn dat het niet mogelijk is om het AirPlay afspelen te starten als de keuzeschakelaar veranderd is (bijv. "CD") of als dit systeem tijdens het AirPlay afspelen uitgeschakeld werd. In dit geval selecteert u een ander apparaat uit de AirPlay-icoon van de Music App of iTunes en kiest u vervolgens opnieuw dit systeem als de uitgangsluidsprekers. (⇒ 10)
- Probeer een bedrade LAN-verbinding. (⇒ 8)

## Op de display van het hoofdapparaat verschijnt

### "--:"

- U hebt het netsnoer voor de eerste keer op een stopcontact aangesloten of er is onlangs een stroomonderbreking opgetreden. Zet de klok gelijk.

### "Adjust Clock"

- De klok is niet gelijk gezet. Zet de klok gelijk.

### "Adjust Timer"

- Afspeeltimer is niet ingesteld. Stel de afspeeltimer in.

### "Auto Off"

- Het apparaat werd ongeveer 20 minuten lang niet gebruikt en wordt over een minuut uitgeschakeld. Druk op ongeacht welke knop om dit te annuleren.

### "Cannot Stream"

- Een DSD 5.6 MHz-bestand kan op dit systeem afgespeeld worden maar kan niet naar andere luidsprekers van dezelfde groep gestreamd worden.

### "Checking Connection"

- Het toestel controleert de verbonden iPhone/iPad/iPod of het verbonden USB-apparaat.
- Als de weergave blijft verschijnen, controleer dan of de batterij van de iPhone/iPad/iPod niet leeg is en of de iPhone/iPad/iPod ingeschakeld is en correct aangesloten is.

### "Error"

- Een onjuiste handeling werd uitgevoerd. Lees de gebruiksaanwijzing en probeer het opnieuw.

### "F□□" / "F□□□" ("□" geeft een nummer aan.)

- Er is een probleem met dit toestel. Sluit het netsnoer af van het stopcontact, sluit het na ongeveer 30 seconden weer aan, wacht ongeveer 10 seconden en schakel het toestel in. Als het probleem aanhoudt, sluit het netsnoer dan af en raadpleeg uw verkoper.

### "Fail"

- Het updaten of instellen is mislukt. Na het toestel te hebben uitgeschakeld, sluit u het netsnoer af van het stopcontact, sluit u het na ongeveer 30 seconden weer aan, wacht u ongeveer 10 seconden, schakelt u het toestel in en voert u de update opnieuw uit.
- Het downloaden van de firmware is mislukt. Druk op ongeacht welke toets om te verlaten. Probeer het later opnieuw.
- De server wordt niet gevonden. Druk op ongeacht welke toets om te verlaten. Zorg ervoor dat het draadloze netwerk verbinding met het internet maakt.

### "Invalid To Preset"

- U kunt geen voorkeuze maken tijdens het afspelen van Spotify.

### "Level 0"

- Er is geen verbinding tussen dit systeem en de draadloze router gemaakt. Probeer de volgende handelingen:
  - Controleer of de draadloze router ingeschakeld is.
  - Schakel dit systeem uit en weer in.
  - Maak een reset van de instellingen van het draadloze netwerk. (⇒ 6)
 Raadpleeg uw verkoper als het probleem blijft aanhouden.

#### “Linking”

- Dit systeem probeert verbinding te maken met het laatst verbonden Bluetooth®-apparaat als “BLUETOOTH” geselecteerd is.
- Dit systeem communiceert met de draadloze router om de netwerkinstellingen te voltooien. Afhankelijk van de draadloze router kan dit proces enige minuten duren. Probeer dit systeem dichterbij de draadloze router toe te verplaatsen.

#### “Network Initializing”

##### “Setup in Progress, Try Again”

- Het systeem voert een intern proces uit.
  - Wacht ongeveer 3 minuten.
  - Sluit het netsnoer niet af. Doet u dat, dan kan een slechte werking veroorzaakt worden.

##### “No Connect”

- Dit systeem kan de verbinding met het netwerk niet tot stand brengen. Controleer de netwerkverbinding. (⇒ 6)

##### “No Device”

- De iPhone/iPad/iPod of de USB-inrichting is niet aangesloten. Controleer de verbinding.
- De batterij van de iPhone/iPad/iPod is leeg. Laad de iPhone/iPad/iPod op en schakel deze in alvorens de verbinding tot stand te brengen.

##### “No Disc”

- U hebt geen disc geplaatst of in ieder geval geen disc die het systeem kan afspelen.

##### “No Play”

- Bestudeer de inhoud. U kunt alleen het ondersteunde formaat afspelen. (⇒ 22)
- De bestanden in het USB-apparaat kunnen beschadigd zijn. Formateer het USB-apparaat en probeer het opnieuw.
- Het kan zijn dat het toestel een probleem heeft. Schakel het toestel uit en weer in.

##### “No Preset”

- Het geselecteerde voorkeuzekanaal is niet als voorkeuze ingesteld. Stel enkele kanalen als voorkeuze in. (⇒ 10)

##### “No Signal” (PMX152)

- Deze zender kan niet ontvangen worden. Controleer uw antenne.

##### “Device No Response”

##### “Hub Not Supported”

##### “Not Supported”

- U heeft verbinding gemaakt met een iPhone/iPad/iPod die niet afgespeeld kan worden.
- Als de iPhone/iPad/iPod compatibel is, schakel deze dan in en breng de verbinding op correcte wijze tot stand.
- U heeft verbinding gemaakt met een niet ondersteund USB-apparaat.

##### “PC Unlocked”

- “PC” is geselecteerd maar er is geen verbonden PC.

##### “PGM Full”

- Het aantal geprogrammeerde tracks is meer dan 24.

##### “Playeroff”

- U heeft een niet-ondersteund bestand afgespeeld. Het systeem zal die track overslaan en de volgende afspelen.

##### “Please Wait”

- Als het audio schakelen langere tijd vergt (bijvoorbeeld bij het starten/stoppen van het re-streamen of het groeperen en ontgroeperen van andere luidsprekers).

##### “Reading”

- Het toestel controleert de informatie van de CD. Nadat deze weergave verdwenen is kunt u de bediening starten.
- Wanneer begonnen wordt met het afspelen van DSD-bestanden, kan het even duren om het bestand te lezen. Wacht tot het lezen klaar is.

##### “Remote □” (“□” geeft een nummer aan.)

- De afstandsbediening en dit toestel gebruiken verschillende codes. Verander de code op de afstandsbediening.
  - Als “Remote 1” weergegeven wordt, houd [OK] en [1] dan minstens 4 seconden ingedrukt.
  - Als “Remote 2” weergegeven wordt, houd [OK] en [2] dan minstens 4 seconden ingedrukt.

##### “Scan Failed” (PMX152)

- De zenders kunnen niet ontvangen worden. Controleer uw antenne en probeer het handmatig DAB/DAB+ -tunen.

##### “USB Over Current Error”

- De iPhone/iPad/iPod of de USB-inrichting verbruikt teveel stroom. Verwijder de iPhone/iPad/iPod of de USB-inrichting. Schakel het systeem uit en weer in.

##### “VBR”

- Het systeem kan niet de resterende afspeeltijd voor de tracks met variabele bitsnelheid (VBR) tonen.

##### “WAC Mode”

- “Methode 1” van de methoden voor het instellen van het netwerk is beschikbaar. (⇒ 6)
- Om “WAC Mode” te verlaten, drukt u op [■].

##### “Wait”

- Dit wordt bijvoorbeeld weergegeven als het toestel aan het uitschakelen is.
- Dit knippert als het systeem probeert een netwerkinstellingsmodus binnen te gaan.

##### “WV” knippert

- Dit kan voorkomen als de netwerkverbinding bijvoorbeeld onderbroken wordt.

## Het geheugen resetten (initialiseren)

Reset het geheugen wanneer de volgende situaties zich voordoen:

- Het apparaat reageert niet wanneer u de toetsen indrukt.
- U wilt de geheugeninhoud wissen en de oorspronkelijke instellingen herstellen.

### 1 Haal de stekker van het netsnoer uit het stopcontact.

Wacht 30 seconden voordat u verder gaat met stap 2.

### 2 Terwijl u [⏻] op het apparaat ingedrukt houdt, sluit u het netsnoer weer aan.

Blijf [⏻] ingedrukt houden tot “-----” op het display verschijnt.

### 3 Laat [⏻] los.

De instellingen komen weer op de fabrieksinstellingen te staan. Het is noodzakelijk de geheugenitems opnieuw in te stellen.

- Om de netwerkinstellingen te resetten, voert u de handelingen uit voor het resetten van het netwerk. (⇒ 18)

## Code voor de afstandsbediening

Verander de code van de afstandsbediening van dit systeem wanneer andere apparatuur van Panasonic op de afstandsbediening van dit systeem reageert.

### De code instellen op “Remote 2”

#### 1 Druk op het hoofdtoestel op [SELECTOR, -NET PRESET] om “CD” te selecteren.

#### 2 Houd op het hoofdtoestel [■] ingedrukt en houd op de afstandsbediening [2] ingedrukt tot “Remote 2” weergegeven wordt.

#### 3 Houd [OK] en [2] minstens 4 seconden ingedrukt.

- De fabrieksinstelling is “Remote 1”.
- Om de modus weer opnieuw op “Remote 1” te zetten herhaalt u bovenstaande stappen maar drukt u op de afstandsbediening niet op [2] maar op [1].

## Technische gegevens

### Algemeen

<b>Voeding</b>	AC 220 V tot 240 V, 50 Hz
<b>Opgenomen vermogen</b>	45 W
<b>Afmetingen (hoofdapparaat)</b>	(B x H x D) 211 mm x 114 mm x 267 mm
<b>Gewicht (hoofdapparaat)</b>	Ong. 3 kg
<b>Gebruikstemperatuurbereik</b>	0 °C tot +40 °C
<b>Vochtigheidsbereik</b>	35% tot 80% RV (geen condensatie)

### Stroomverbruik tijdens de stand-by-modus

(Als "BLUETOOTH Standby" op "Off" staat)* <sup>1, 2</sup>	0,4 W (ong.)
(Als "BLUETOOTH Standby" op "On" staat)* <sup>1, 2</sup>	0,5 W (ong.)
(als het op stand-by van het netwerk staat)* <sup>1</sup>	2 W (ong.)

### Versterker

#### RMS-uitgangsstroom

Kanaal voor (beide kanalen aangestuurd)	
60 W per kanaal (3 Ω), 1 kHz, 10% THD	
<b>Totale RMS-stroom</b>	120 W

### FM

Preset-geheugen	30 zenders
Frequentiebereik	87,50 MHz tot 108,00 MHz (stap van 50 kHz)
Antenne-aansluitingen	75 Ω (asymmetrisch)

### DAB ( [PMX152](#) )

<b>DAB-geheugens</b>	20 kanalen
<b>Frequentieband (golflengte)</b>	
Band III	5A tot 13F (174,928 MHz tot 239,200 MHz)
<b>Gevoeligheid *BER 4x10<sup>-4</sup></b>	-98 dBm
<b>Terminal DAB-buitenantenne</b>	F-Connector (75 Ω)

### Disc

**Disc geschikt voor weergave (8 cm of 12 cm)**  
CD, CD-R/RW (CD-DA, MP3\*)

### Optische lens

Golflengte 790 nm (CD)

### Aansluitingen

#### USB-poort

Stroom USB-poort Terminal type: USB-A  
DC OUT 5 V 2,1 A  
USB-standaard USB 2.0 High Speed  
Ondersteuning formaat mediabestand

MP3\*<sup>3</sup> (\*.mp3), AIFF (\*.aiff), FLAC (\*.flac),  
WAV (\*.wav), AAC (\*.m4a), DSD (\*.dff, \*.dsf)

Formaat audio-ondersteuning

MP3\*/AAC\*<sup>4</sup>  
Bemonsteringsfrequentie 32/44,1/48 kHz  
Woordlengte audio 16 bits  
Kanaaltelling 2 kan.

AIFF/FLAC\*/WAV

Bemonsteringsfrequentie  
32/44,1/48/88,2/96/176,4/192 kHz  
Woordlengte audio 16 bits/24 bits  
Kanaaltelling 2 kan.  
DSD 2,8 MHz, 5,6 MHz

Bestandssysteem USB-apparaat

FAT12, FAT16, FAT32

#### PC IN (EXT-IN)\*<sup>6</sup>

Terminal Type: USB-B

USB-standaard USB 2.0 High Speed

USB Audioklasse-specificatie

USB Audioklasse 2.0, Asynchrone modus

Formaat audio-ondersteuning

LPCM

Bemonsteringsfrequentie  
32/44,1/48/88,2/96/176,4/192 kHz  
Woordlengte audio 16 bits/24 bits  
Kanaaltelling 2 kan.  
DSD 2,8 MHz, 5,6 MHz

#### Ethernet-interface

LAN (10Base-T/100Base-TX)

#### Hooftelefoon-set

Stereo, 3,5 mm aansluiting

#### AUX IN (EXT-IN)

Pen aansluiting

### Luidspreker

#### Luidspreker(s)

Woofer 14 cm conus x 1  
Tweeter 1,9 cm koepeltype x 1  
Super tweeter 1,2 cm piezo-elektrische type x 1

#### Impedantie

3 Ω

#### Afmetingen (B x H x D)

161 mm x 238 mm x 264 mm

#### Gewicht

Ong. 3 kg

### Bluetooth®

#### Versie

Bluetooth® Ver.2.1+EDR

#### Klasse

Klasse 2

#### Ondersteunde profielen

A2DP, AVRCP

#### Frequentieband

2,4 GHz band FH-SS

#### Werkafstand

10 m Direct zicht

#### Ondersteunde codec

AAC, SBC



## Wi-Fi/AirPlay

### Wi-Fi

WLAN-standaard	IEEE802.11a/b/g/n
Frequentieband	2,4 GHz-band/5 GHz-band
Veiligheid	WPA2™
WPS-versie	Versie 2.0

### Formaat audio-ondersteuning (AirPlay)

MP3 <sup>*3</sup> /AAC	
Bemonsteringsfrequentie	32/44,1/48 kHz
Woordlengte audio	16 bits
Kanaaltelling	2 kan.
FLAC <sup>*5</sup> /ALAC/WAV	
Bemonsteringsfrequentie	32/44,1/48/88,2/96/176,4/192 kHz
Woordlengte audio	16 bits/24 bits
Kanaaltelling	2 kan.

### Opmerking:

- Specificaties kunnen zonder voorafgaande kennisgeving worden gewijzigd. Gewicht en afmetingen zijn bij benadering.
  - De totale harmonische vervorming is gemeten met de digitale spectrumanalyser.
- \*1: Er is geen apparaat op de USB-poort aangesloten voordat de stand-by-modus ingeschakeld wordt.  
\*2: Stand-by van het netwerk is niet actief.  
\*3: MPEG-1 Layer 3, MPEG-2 Layer 3  
\*4: Ondersteunt alleen AAC-LC profiel.  
\*5: Het kan zijn dat niet gecompriemde FLAC-bestanden niet correct werken.  
Ondersteunt bloklengte van 1152 tot 4096.  
\*6: USB-DAC-poort

### FLAC Decoder

Copyright (C) 2000,2001,2002,2003,2004,2005,2006,2007, 2008,2009 Josh Coalsen  
Redistribution and use in source and binary forms, with or without modification, are permitted provided that the following conditions are met:

- Redistributions of source code must retain the above copyright notice, this list of conditions and the following disclaimer.
- Redistributions in binary form must reproduce the above copyright notice, this list of conditions and the following disclaimer in the documentation and/or other materials provided with the distribution.
- Neither the name of the Xiph.org Foundation nor the names of its contributors may be used to endorse or promote products derived from this software without specific prior written permission.

THIS SOFTWARE IS PROVIDED BY THE COPYRIGHT HOLDERS AND CONTRIBUTORS "AS IS" AND ANY EXPRESS OR IMPLIED WARRANTIES, INCLUDING, BUT NOT LIMITED TO, THE IMPLIED WARRANTIES OF MERCHANTABILITY AND FITNESS FOR A PARTICULAR PURPOSE ARE DISCLAIMED. IN NO EVENT SHALL THE FOUNDATION OR CONTRIBUTORS BE LIABLE FOR ANY DIRECT, INDIRECT, INCIDENTAL, SPECIAL, EXEMPLARY, OR CONSEQUENTIAL DAMAGES (INCLUDING, BUT NOT LIMITED TO, PROCUREMENT OF SUBSTITUTE GOODS OR SERVICES; LOSS OF USE, DATA, OR PROFITS; OR BUSINESS INTERRUPTION) HOWEVER CAUSED AND ON ANY THEORY OF LIABILITY, WHETHER IN CONTRACT, STRICT LIABILITY, OR TORT (INCLUDING NEGLIGENCE OR OTHERWISE) ARISING IN ANY WAY OUT OF THE USE OF THIS SOFTWARE, EVEN IF ADVISED OF THE POSSIBILITY OF SUCH DAMAGE.

# CE 0700

## English

### Declaration of Conformity (DoC)

Hereby, "Panasonic Corporation" declares that this product is in compliance with the essential requirements and other relevant provisions of Directive 1999/5/EC.

Customers can download a copy of the original DoC to our R&TTE products from our DoC server:

<http://www.doc.panasonic.de>

Contact to Authorised Representative: Panasonic Marketing Europe GmbH, Panasonic Testing Centre, Winsberg 15, 22525 Hamburg, Germany

This product is in compliance with the radio standards of the following countries.

GB, DE, AT, BE, DK, SE, FR, IT, ES, NL, FI, GR, PT, PL, HU, CZ, SK, EE, LV, LT, SI, BG, RO, MT, CY, IE, LU, HR, NO, CH, IS, LI, TR

The WLAN feature of this product shall exclusively be used inside buildings. This product on purpose to connect to access point of 2.4 GHz or 5 GHz WLAN.

## Ελληνικά

### Δήλωση συμμόρφωσης (DoC)

Με την παρούσα, η "Panasonic Corporation" δηλώνει ότι το προϊόν αυτό είναι σύμφωνο με τις βασικές απαιτήσεις και άλλες σχετικές διατάξεις της οδηγίας 1999/5/EC.

Οι πελάτες μπορούν να κατεβάσουν ένα αντίγραφο του πρωτοτύπου DoC για τα R&TTE προϊόντα μας από τον DoC server μας:

<http://www.doc.panasonic.de>

Στοιχεία επικοινωνίας Εξουσιοδοτημένου Αντιπροσώπου: Panasonic Marketing Europe GmbH,

Panasonic Testing Centre, Winsberg 15, 22525 Hamburg, Γερμανία

Αυτό το προϊόν είναι συμβατό με τα ραδιοφωνικά πρότυπα των ακόλουθων χωρών.

GB, DE, AT, BE, DK, SE, FR, IT, ES, NL, FI, GR, PT, PL, HU, CZ, SK, EE, LV, LT, SI, BG, RO, MT, CY, IE, LU, HR, NO, CH, IS, LI, TR

Το χαρακτηριστικό WLAN του προϊόντος αυτού πρέπει να χρησιμοποιείται αποκλειστικά και μόνο στο εσωτερικό κτίριον.

Το προϊόν αυτό αποσκοπεί στη σύνδεση με σημείο πρόσβασης (access point) των 2,4 GHz ή 5 GHz WLAN.

## Portugués

### Declaração de Conformidade (DoC)

Com o presente documento, a "Panasonic Corporation" declara que este produto é conforme os requisitos específicos e demais especificações referentes à Directriz 1999/5/EC.

Os clientes podem baixar uma cópia da declaração de conformidade (DoC) para nossos produtos R&TTE do Server DoC:

<http://www.doc.panasonic.de>

Contacte o representante autorizado: Panasonic Marketing Europe GmbH, Panasonic Testing Centre, Winsberg 15, 22525 Hamburg, Alemanha

Este produto está em conformidade com as normas de radiodifusão dos seguintes países.

GB, DE, AT, BE, DK, SE, FR, IT, ES, NL, FI, GR, PT, PL, HU, CZ, SK, EE, LV, LT, SI, BG, RO, MT, CY, IE, LU, HR, NO, CH, IS, LI, TR

A característica WLAN deste produto pode ser usada exclusivamente na estrutura interna.

Este produto deve ser ligado somente a conexões 2,4 GHz ou 5 GHz WLAN.

## Polski

### Deklaracja zgodności

Niniejszym "Panasonic Corporation" deklaruje, że ten produkt jest zgodny z istotnymi wymaganiami i innymi odpowiednimi postanowieniami dyrektywy 1999/5/WE.

Klienci mogą pobrać oryginalną deklarację zgodności naszych produktów z serwera deklaracji zgodności:

<http://www.doc.panasonic.de>

Kontakt się z autoryzowanym przedstawicielem:

Panasonic Marketing Europe GmbH, Panasonic Testing Centre, Winsberg 15, 22525 Hamburg, Niemcy

Ten produkt spełnia normy radiowe niższej wymienionych krajów.

GB, DE, AT, BE, DK, SE, FR, IT, ES, NL, FI, GR, PT, PL, HU, CZ, SK, EE, LV, LT, SI, BG, RO, MT, CY, IE, LU, HR, NO, CH, IS, LI, TR

Z funkcji WLAN urządzenia należy korzystać wyłącznie wewnątrz budynków.

Niniejszy produkt jest przeznaczony do podłączenia do punktów dostępowych WLAN 2,4 GHz lub 5 GHz.

## Češsky

### Prohlášení o shodě

Společnost "Panasonic Corporation" tímto prohlašuje, že tento výrobek je ve shodě se základními požadavky a dalšími příslušnými ustanoveními směrnice 1999/5/EC.

Zákazníci si mohou stáhnout kopii originálu prohlášení o shodě pro naše produkty R&TTE z našeho serveru:

<http://www.doc.panasonic.de>

Oprávněný zástupce:

Panasonic Marketing Europe GmbH, Panasonic Testing Centre, Winsberg 15, 22525 Hamburg, Německo

Tento výrobek je v souladu s normami pro rádiová zařízení následujících zemí.

GB, DE, AT, BE, DK, SE, FR, IT, ES, NL, FI, GR, PT, PL, HU, CZ, SK, EE, LV, LT, SI, BG, RO, MT, CY, IE, LU, HR, NO, CH, IS, LI, TR

WLAN funkce tohoto produktu je určena k používání výlučně uvnitř budov.

Tento produkt je určen pro připojení na přístupový bod sítě WLAN 2,4 GHz nebo 5 GHz.

## Lietuviškai

### Atitikties deklaracija (AD)

Bendrovė "Panasonic Corporation" patvirtina, kad šis gaminytis tenkina direktyvos 1999/5/EB esminius reikalavimus ir kitas taikytinas nuostatas.

Mūsų R&TTE gaminių originalios atitikties deklaracijos kopiją klientai gali atsisiųsti iš mūsų AD servero:

<http://www.doc.panasonic.de>

[galiotojo atstovo adresas: "Panasonic Marketing Europe GmbH", Panasonic Testing Centre, Winsberg 15, 22525 Hamburg, Vokietija.

Šis gaminytis atitinka toliau nurodytų šalių radijo ryšio standartus.

GB, DE, AT, BE, DK, SE, FR, IT, ES, NL, FI, GR, PT, PL, HU, CZ, SK, EE, LV, LT, SI, BG, RO, MT, CY, IE, LU, HR, NO, CH, IS, LI, TR

Šio gaminio WLAN savybės naudojamos išskirtinai pastatų viduje.

Šis gaminytis yra skirtas prisijungti prie 2,4 GHz arba 5 GHz WLAN.

## Slovensko

### Izjava o skladnosti (DoC)

S pričujočo izjavo podjetje "Panasonic Corporation" izjavlja, da so svoji izdelki skladni s pglavitnimi zahtevami in drugimi odgovarjajočimi predpisi direktive 1999/5/ES.

Stranka lahko naloži izvod izvirnega DoC o naših izdelkih R&TTE s strežnika DoC:

<http://www.doc.panasonic.de>

Pooblaščen zastopnik: Panasonic Marketing Europe GmbH, Panasonic Testing Centre, Winsberg 15, 22525 Hamburg, Nemčija

Ta izdelek je v skladu z radijskimi standardi naslednjih držav.

GB, DE, AT, BE, DK, SE, FR, IT, ES, NL, FI, GR, PT, PL, HU, CZ, SK, EE, LV, LT, SI, BG, RO, MT, CY, IE, LU, HR, NO, CH, IS, LI, TR

Povezava WLAN tega izdelka je namenjena izključno uporabi v objektih.

Izdelek je namenjen priklučitvi pri dostopni točki 2,4 GHz ali 5 GHz WLAN.

## Slovensky

### Vyhlasenie o zhode (DoC)

Vyhlasenie "Panasonic Corporation" týmto prehlasuje, že tento výrobok je v zhode so základnými požiadavkami a ďalšími príslušnými ustanoveniami smernice 1999/5/ES.

Zákazníci si môžu stiahnuť kópiu pôvodného DoC na naše R&TTE výrobky z nášho servera DoC:

<http://www.doc.panasonic.de>

Kontakt na splnomocneného zástupcu: Panasonic Marketing Europe GmbH,

Panasonic Testing Centre, Winsberg 15, 22525 Hamburg, Nemecko

Tento výrobok je v súlade s normami pre rádiové zariadenia nasledujúcich krajín.

GB, DE, AT, BE, DK, SE, FR, IT, ES, NL, FI, GR, PT, PL, HU, CZ, SK, EE, LV, LT, SI, BG, RO, MT, CY, IE, LU, HR, NO, CH, IS, LI, TR

WLAN funkcia tohto výrobku musí byť používaná výhradne vo vnútri budov.

Tento výrobok používa na pripojenie k prístupovému bodu 2,4 GHz alebo 5 GHz WLAN.

## Norsk

### Samsvarserklæring (DoC)

"Panasonic Corporation" erklærer at utstyret er i samsvar med de grunnleggende krav og øvrige relevante krav i direktiv 1999/5/EF. Kundene kan laste ned en kopi av den originale samsvarserklæringen (DoC) for vårt R&TTE utstyr fra vår DoC server: <http://www.doc.panasonic.de>  
Kontakt vår autoriserte representant: Panasonic Marketing Europe GmbH  
Panasonic Testing Centre, Winsbergring 15, 22525 Hamburg, Tyskland  
Dette produktet oppfyller standardene for radioapparater i følgende land: GB, DE, AT, BE, DK, SE, FR, IT, ES, NL, FI, GR, PT, PL, HU, CZ, SK, EE, LV, LT, SI, BG, RO, MT, CY, IE, LU, HR, NO, CH, IS, LI, TR  
Utstyrets WLAN-funksjon er utelukket til innendørsbruk.  
Utstyret kan kobles til et tilgangspunkt på 2,4 GHz eller 5 GHz WLAN.

## Eesti keel

### Vastavusdeklaratsioon (DoC)

"Panasonic Corporation" kinnitab käesolevaga, et see toode on vastavuses põhiliste nõuete ja muude direktiivi 1999/5/EÜ asjakohaste sätetega.  
Kliendid saavad koopia meie R&TTE toodetele kehtiva originaalvastavusdeklaratsiooni koopia alla laadida meie DoC-serverist: <http://www.doc.panasonic.de>  
Võite ühendust võtta/dud esindajaga: Panasonic Marketing Europe GmbH  
Panasonic Testing Centre, Winsbergring 15, 22525 Hamburg, Saksamaa  
See toode on kooskõlas järgmistele riikide raadiostandarditega. GB, DE, AT, BE, DK, SE, FR, IT, ES, NL, FI, GR, PT, PL, HU, CZ, SK, EE, LV, LT, SI, BG, RO, MT, CY, IE, LU, HR, NO, CH, IS, LI, TR  
Selle toote WLAN-funktsiooni tohib kasutada vaid hoonete sees.  
See toode on mõeldud 2,4 GHz või 5 GHz WLAN-pääsupunktiga ühenduse loomiseks.

## Latviski

### Atbilstības deklarācija (DoC)

Kompānija "Panasonic Corporation" ar šo paziņo, ka šis izstrādājums atbilst būtiskām prasībām un citām saistošām Direktīvas 1999/5/EK prasībām.  
Pircēji var lejupielādēt oriģinālo DoC kopiju mūsu R&TTE izstrādājuma no mūsu DoC servera: <http://www.doc.panasonic.de>  
Lūdzam sazināties ar pilnvaroto parstāvi Panasonic Marketing Europe GmbH,  
Panasonic Testing Centre, Winsbergring 15, 22525 Hamburg, Vācija  
Šis izstrādājums atbilst radio standartiem šādās valstīs.  
GB, DE, AT, BE, DK, SE, FR, IT, ES, NL, FI, GR, PT, PL, HU, CZ, SK, EE, LV, LT, SI, BG, RO, MT, CY, IE, LU, HR, NO, CH, IS, LI, TR  
Šī izstrādājuma WLAN funkciju atļauts lietot tikai iekštelpās.  
Šo izstrādājumu ir paredzēts savienot ar 2,4 GHz vai 5 GHz WLAN piekļuves punktu.

## Български

### Декларация за съответствие (DoC)

"Panasonic Corporation" декларира, че този продукт съответства на съществените изисквания и другите приложения разпоредби на Директива 1999/5/ЕО.

Потребителите могат да свалят копие от оригиналните DoC към нашите продукти от типа R&TTE от сървъра, на който се съхраняват DoC: <http://www.doc.panasonic.de>  
За контакт с оторизиран представител: Panasonic Marketing Europe GmbH,  
Panasonic Testing Centre, Winsbergring 15, 22525 Hamburg, Германия  
Този продукт е в съответствие с радиоелектрическите норми на страните по-долу.  
GB, DE, AT, BE, DK, SE, FR, IT, ES, NL, FI, GR, PT, PL, HU, CZ, SK, EE, LV, LT, SI, BG, RO, MT, CY, IE, LU, HR, NO, CH, IS, LI, TR  
Функцията WLAN на продукта може да се използва единствено в закрити помещения.  
Този продукт е предназначен за свързване към точки за достъп от 2,4 GHz или 5 GHz WLAN.

## Română

### Declarație de Conformitate (DoC)

Prin prezenta, societatea "Panasonic Corporation" declară că produsul este conform cu cerințele esențiale și cu alte norme corespunzătoare Directivei 1999/5/CE.  
Clienții pot descărca o copie a DoC-ului original al produselor noastre R&TTE de la adresa noastră DoC din Internet: <http://www.doc.panasonic.de>  
Contact la Reprezentanța autorizată: Panasonic Marketing Europe GmbH,  
Panasonic Testing Centre, Winsbergring 15, 22525 Hamburg, Germania  
Acest produs respectă standardele radio din următoarele țări.  
GB, DE, AT, BE, DK, SE, FR, IT, ES, NL, FI, GR, PT, PL, HU, CZ, SK, EE, LV, LT, SI, BG, RO, MT, CY, IE, LU, HR, NO, CH, IS, LI, TR  
Funcția WLAN a acestui produs trebuie să fie folosită numai în interiorul clădirilor.  
Acest produs a fost proiectat pentru a fi contacta la access point WLAN 2,4 GHz sau 5 GHz.

## Magyar

### Megfelelőségi Nyilatkozat (DoC)

Ezzennel a "Panasonic Corporation" kijelenti, hogy a jelen termék kielégíti az 1999/5/EK Irányelv létfenntartáságú követelményeit és más vonatkozó rendelkezéseket.  
A vásárlók letölthetik az R&TTE termékek eredeti DoC másolatát a DoC szerverünkről: <http://www.doc.panasonic.de>  
Forduljon a hivatalos márkaképviselethez: Panasonic Marketing Europe GmbH,  
Panasonic Testing Centre, Winsbergring 15, 22525 Hamburg, Németország

Ez a termék megfelel az alábbi országok rádió előírásainak.  
GB, DE, AT, BE, DK, SE, FR, IT, ES, NL, FI, GR, PT, PL, HU, CZ, SK, EE, LV, LT, SI, BG, RO, MT, CY, IE, LU, HR, NO, CH, IS, LI, TR  
A termék WLAN jellemzője kizárólag épületen belül használható.  
A termék rendeltetése a 2,4 GHz-es vagy 5 GHz-es WLAN hozzáférési pontozat kapcsolódás.

## Hrvatski

### Deklaracija o podobnosti (DoC)

Ovime, "Panasonic Corporation" izjavljuj da je ovaj proizvod udovoljava osnovnim zahtjevima i ostalim relevantnim uvjetima Smjernice 1999/5/EC.

Kupci mogu preuzeti kopiju originalne DoC za naše R&TTE proizvode s našeg DoC poslužitelja: <http://www.doc.panasonic.de>  
Kontakti u Euroskoj uniji: Panasonic Marketing Europe GmbH,  
Panasonic Testing Centre, Winsbergring 15, 22525 Hamburg, Njemačka  
Ovaj proizvod u skladu je s radio normama sljedećih zemalja.  
GB, DE, AT, BE, DK, SE, FR, IT, ES, NL, FI, GR, PT, PL, HU, CZ, SK, EE, LV, LT, SI, BG, RO, MT, CY, IE, LU, HR, NO, CH, IS, LI, TR  
Funkcija bežične mreže ovog proizvoda treba biti korištena jedino u zatvorenim prostorima.  
Ovaj proizvod se spaja na pristupne tačke bežične mreže od 2,4 GHz ili 5 GHz.

## Türkçe

### Uygunluk Beyanı (DoC)

"Panasonic Corporation" işbu belge ile bu ürünün 1999/5/EC sayılı Direktif'in temel gereklerine ve diğer ilgili hükümlerine uygun olduğunu beyan etmektedir.  
Müşterilerimiz R&TTE ürünlerimizle ilgili orijinal DoC belgesinin bir kopyasını DoC sunucumuzdan indirebilir: <http://www.doc.panasonic.de>  
Yetkili Temsilci ile temasa geçin: Panasonic Marketing Europe GmbH, Panasonic Testing Centre, Winsbergring 15, 22525 Hamburg, Almanya  
Bu ürün, aşağıdaki ülkelerin radyo standartlarına uygundur.  
GB, DE, AT, BE, DK, SE, FR, IT, ES, NL, FI, GR, PT, PL, HU, CZ, SK, EE, LV, LT, SI, BG, RO, MT, CY, IE, LU, HR, NO, CH, IS, LI, TR  
İşbu ürünün özelliği sadece ve sadece binaların içerisinde kullanılmalıdır.  
Bu ürün talep üzerine 2,4 GHz veya 5 GHz WLAN erişim noktasına bağlanabilir.

## Español

### Declaración de conformidad (DoC, por sus siglas en inglés)

Por la presente, "Panasonic Corporation" declara que este producto se encuentra en conformidad con los requerimientos esenciales y otras disposiciones relevantes de la Directiva 1999/5/EC.  
Los clientes pueden descargar una copia de la DoC original hacia nuestros productos R&TTE desde nuestro servidor DoC: <http://www.doc.panasonic.de>  
Contacto con un representante autorizado: Panasonic Marketing Europe GmbH,  
Panasonic Testing Centre, Winsbergring 15, 22525 Hamburg, Alemania  
Este producto cumple con los estándares de radio de los siguientes países.  
GB, DE, AT, BE, DK, SE, FR, IT, ES, NL, FI, GR, PT, PL, HU, CZ, SK, EE, LV, LT, SI, BG, RO, MT, CY, IE, LU, HR, NO, CH, IS, LI, TR  
La característica WLAN de este producto debe utilizarse exclusivamente en el interior de los edificios.  
Este producto está previsto para la conexión a puntos de acceso de 2,4 GHz o 5 GHz WLAN.

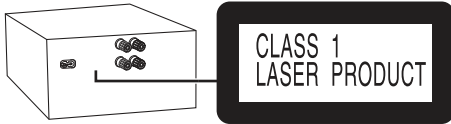

Manufactured by: Panasonic Corporation  
Kadoma, Osaka, Japan  
Importer for Europe: Panasonic Marketing Europe GmbH  
Panasonic Testing Centre  
Winsbergring 15, 22525 Hamburg, Germany



---

Panasonic Corporation  
**Web Site:** <http://www.panasonic.com>

