



4 5 6 5 1 2 1 3 2 * (1)
4-565-121-32(1)

Sound Bar

Guide de démarrage Guía de inicio

FR
ES
NL
DE

HT-CT380/CT381/CT780

Accessoires fournis Accesorios suministrados

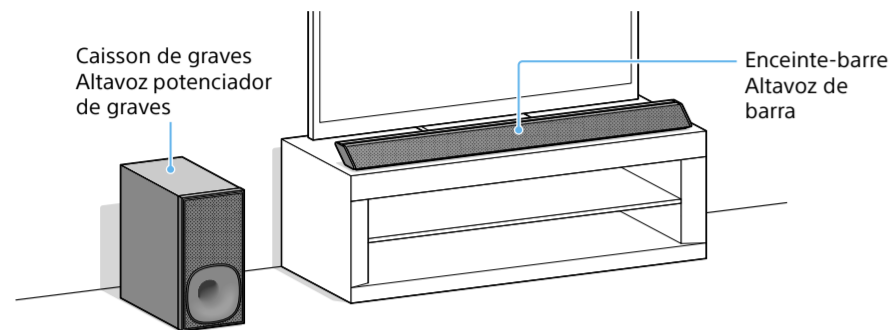
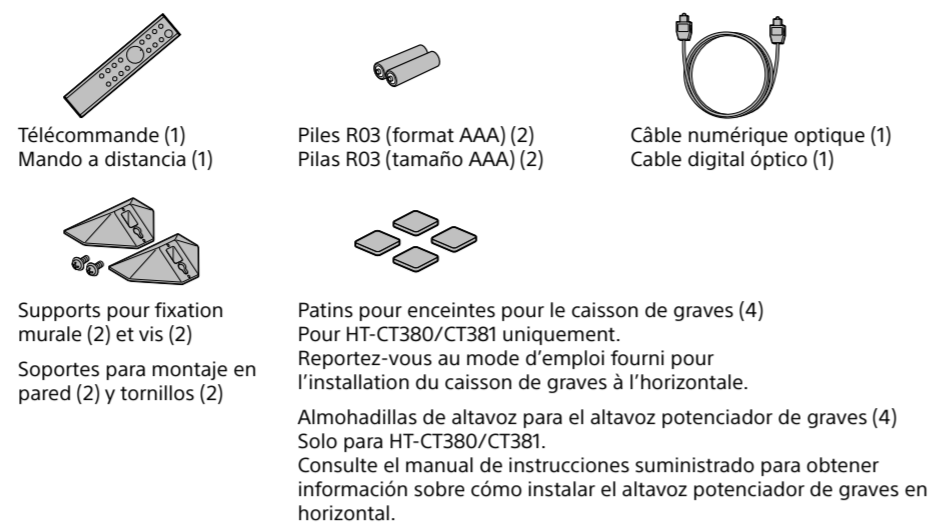

Pour fixer l'enceinte-barre sur un mur
Reportez-vous au Mode d'emploi fourni.

Para montar el altavoz de barra en una pared
Consulte el Manual de instrucciones suministrado.

1 Raccordement Conectando

Raccordement à un téléviseur Conexión con un televisor

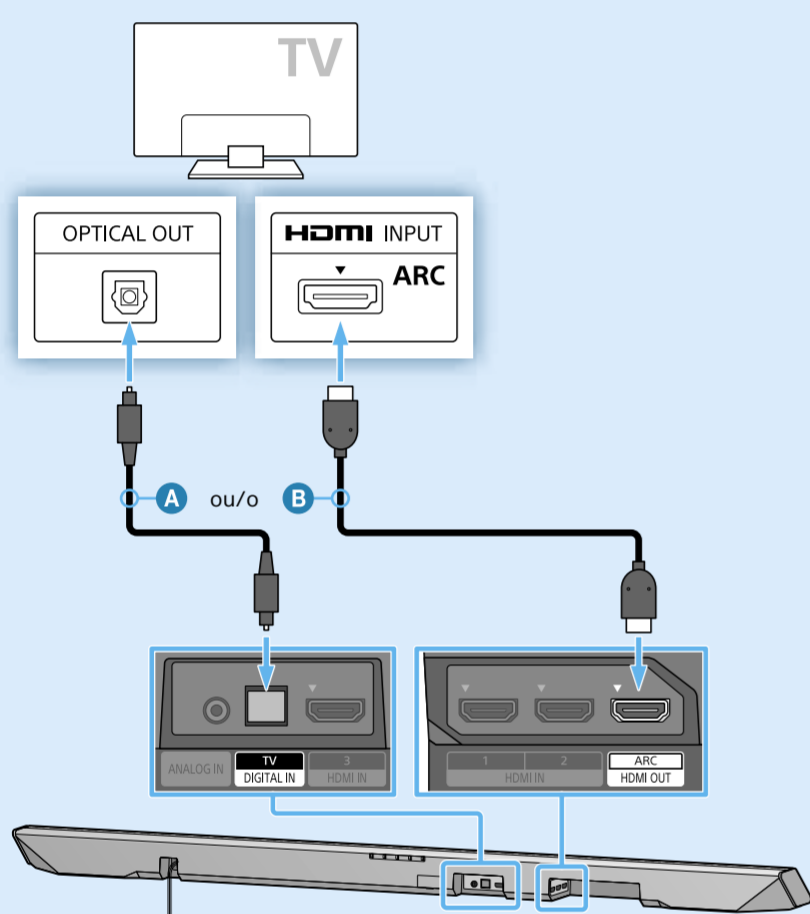

- A Câble numérique optique (fourni)
- B Câble HDMI (Type High Speed, non fourni)
- A Cable digital óptico (suministrado)
- B Cable HDMI (de alta velocidad, no suministrado)

Si le téléviseur n'est pas équipé d'une prise de sortie audio optique, connectez un câble HDMI (B) (type High Speed, non fourni) à la prise d'entrée HDMI avec l'impression « ARC » dessus.

Si la prise d'entrée HDMI avec l'impression « ARC » du téléviseur est connectée à un autre périphérique, déconnectez ce périphérique du téléviseur et connectez-le à une prise HDMI IN (HDMI IN 1/2/3) sur l'enceinte-barre.

Si el televisor no está equipado con una toma de salida de audio óptica, conecte un cable HDMI (B) (de alta velocidad, no suministrado) a la toma de entrada HDMI que tenga impreso "ARC".

Si la toma de entrada HDMI del televisor que tiene impreso "ARC" está conectada a otro dispositivo, desconecte ese dispositivo del televisor y conéctelo a una toma HDMI IN (HDMI IN 1/2/3) del altavoz de barra.

Conseil/Consejo (HT-CT780 uniquement/solo HT-CT780)

- Pour profiter du contenu 4K protégé par des droits d'auteur, connectez la prise HDMI compatible avec HDCP 2.2. Pour plus de détails, reportez-vous à la section « Visionner du contenu 4K protégé par des droits d'auteur » dans le mode d'emploi fourni.
- Para disfrutar de contenidos 4K protegidos por derechos de autor, conecte la toma HDMI compatible con HDCP 2.2. Para ver información detallada, consulte "Visualización de contenido 4K protegido por derechos de autor" en el manual de instrucciones suministrado.

Remarque/Nota

- Lorsque vous utilisez un câble HDMI uniquement, connectez-le à la prise HDMI avec « ARC » imprimé dessus sur le téléviseur et l'enceinte-barre. Sinon, le son du téléviseur ne sera pas émis.
- Cuando utilice solamente un cable HDMI, conéctelo a la toma HDMI que tenga impreso "ARC" tanto en el televisor como en el altavoz de barra. Si no, no se emitirá sonido del televisor.

Raccordement à d'autres périphériques Conexión con otros dispositivos

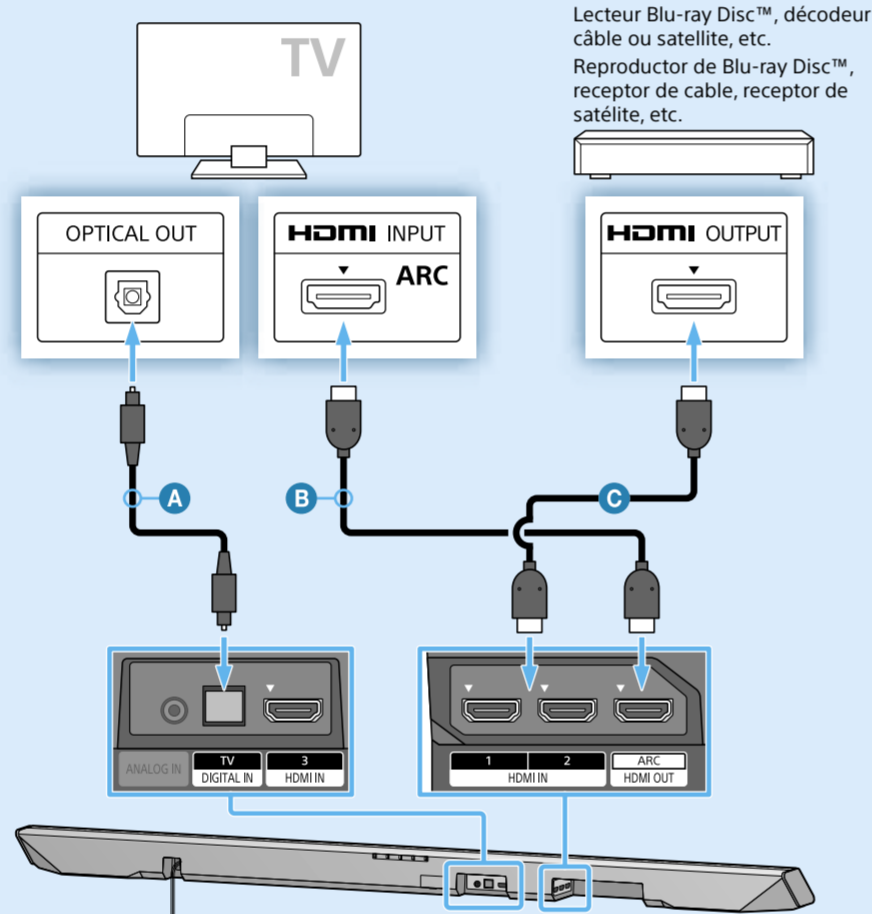

- A Câble numérique optique (fourni)
- B Câble HDMI (Type High Speed, non fourni)
- C Câble HDMI (Type High Speed, non fourni)
- A Cable digital óptico (suministrado)
- B Cable HDMI (de alta velocidad, no suministrado)
- C Cable HDMI (de alta velocidad, no suministrado)

Cette connexion permet de profiter de manière plus efficace de son surround. Si la prise d'entrée HDMI sur le téléviseur n'a pas l'impression « ARC », connectez le câble numérique optique (A) en plus d'un câble HDMI (B) (type High Speed, non fourni).

Si d'autres périphériques sont connectés au téléviseur, déconnectez leurs câbles HDMI (C) (type High Speed, non fourni) des prises d'entrée HDMI sur le téléviseur et connectez-les aux prises HDMI IN (HDMI IN 1/2/3) sur l'enceinte-barre.

Esta es una conexión para disfrutar el sonido envolvente de una forma más eficiente. Si la toma de entrada HDMI del televisor no tiene impreso "ARC", conecte el cable digital óptico (A) además de un cable HDMI (B) (de alta velocidad, no suministrado). Si hay otros dispositivos conectados al televisor, desconecte los cables HDMI (C) (de alta velocidad, no suministrados) de las tomas de entrada HDMI del televisor y conéctelos a las tomas HDMI IN (HDMI IN 1/2/3) del altavoz de barra.

2 Configuration de la télécommande Configuración del mando a distancia

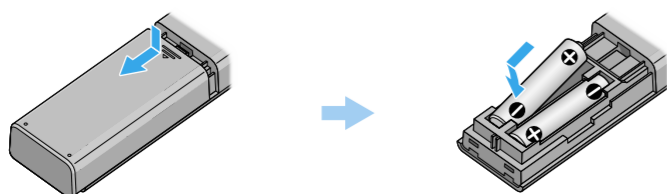

3 Mise sous tension du système Encendido del sistema

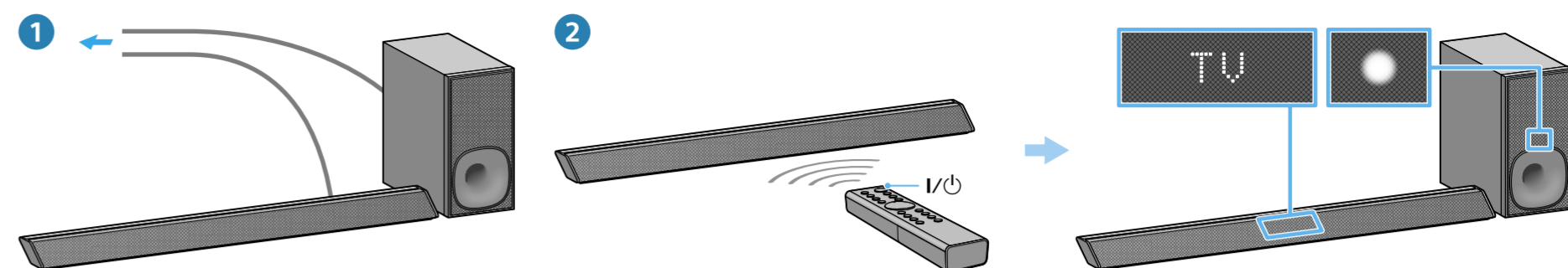

- 1 Connectez les cordons d'alimentation.
- 2 Appuyez sur le bouton I/O (marche/veille).

L'affichage s'allume. Vérifiez que le voyant marche/veille du caisson de graves est allumé en vert. Lorsque le voyant s'allume, la connexion sans fil de l'enceinte-barre et du caisson de graves est terminée. S'il ne s'allume pas, la transmission sans fil n'est pas activée. Reportez-vous à la section « Son sans fil du caisson de graves » du chapitre « Dépannage » dans le mode d'emploi fourni.

- 1 Conecte los cables de alimentación de CA.
- 2 Pulse el botón I/O (encendido/espera).

La pantalla se iluminará. Compruebe que el indicador de encendido/espera del altavoz potenciador de graves está iluminado en verde. Cuando se encienda el indicador, la conexión inalámbrica del altavoz de barra y el altavoz potenciador de graves se habrá completado. Si no se enciende, no se habrá activado la transmisión inalámbrica. Consulte "Sonido inalámbrico del altavoz potenciador de graves" o "Solución de problemas" en el manual de instrucciones suministrado.

4 Écoute de sources sonores Escuchar el sonido

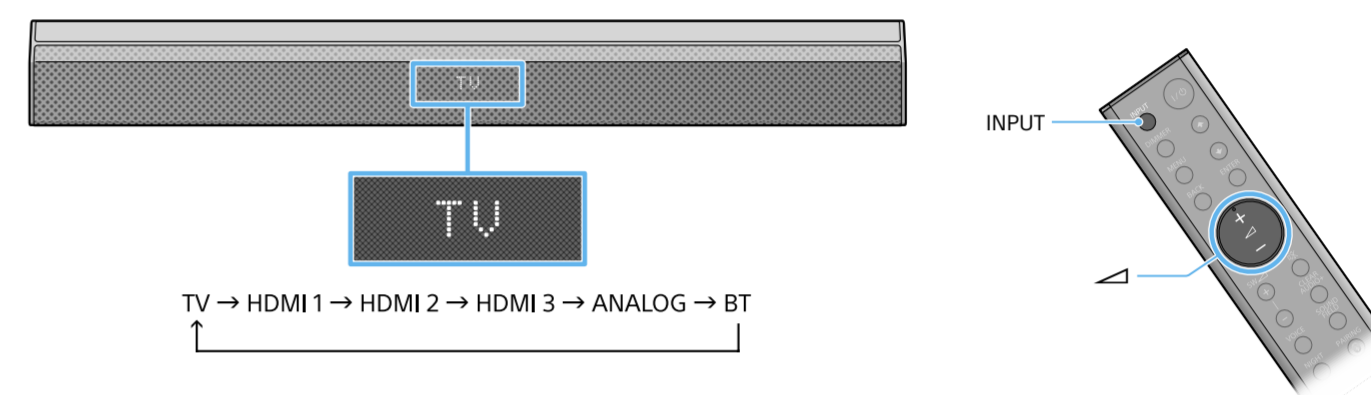

Appuyez plusieurs fois sur le bouton INPUT jusqu'à ce que le périphérique d'entrée souhaité apparaisse sur l'affichage. Puis, appuyez sur le bouton (volume) pour régler le volume.

Pulse el botón INPUT varias veces hasta que aparezca en la pantalla el dispositivo de entrada que desea. A continuación, pulse el botón (volumen) para ajustar el volumen.

**Configuration terminée !
Bonne écoute !**

La configuración se ha completado. ¡Disfrútelo!

Veillez consulter le mode d'emploi fourni sur le mode sonore et les autres fonctions.

Consulte el manual de instrucciones incluido para obtener información sobre el modo de sonido y otras funciones.



Écoute de la musique depuis un périphérique BLUETOOTH Escuchar música desde un dispositivo BLUETOOTH

Enregistrement d'un périphérique BLUETOOTH Al registrar un dispositivo BLUETOOTH

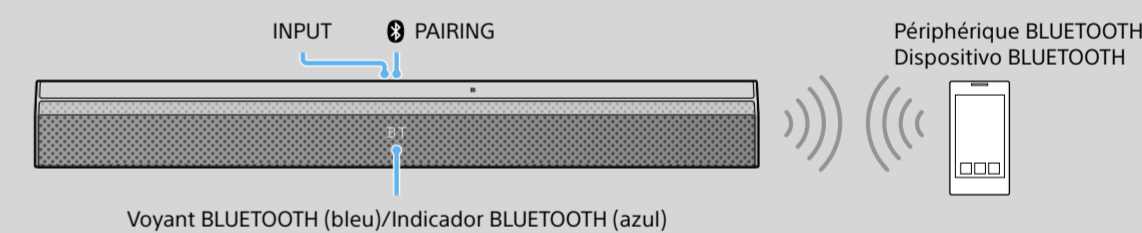

Pour appairer le système avec un périphérique BLUETOOTH (Appariement)

- 1 Appuyez sur PAIRING sur l'enceinte-barre. Le voyant BLUETOOTH clignote rapidement (■) pendant l'appariement BLUETOOTH.
- 2 Activez la fonction BLUETOOTH sur le périphérique BLUETOOTH, recherchez des périphériques et sélectionnez ce système (HT-CT380, HT-CT381 ou HT-CT780). Si un code est demandé, saisissez « 0000 ».
- 3 Assurez-vous que le voyant BLUETOOTH s'allume (■). La connexion a été établie.

Pour écouter la musique du périphérique enregistré

- 1 Appuyez plusieurs fois sur INPUT pour afficher [BT]. Le voyant BLUETOOTH clignote (■) pendant la tentative d'appariement BLUETOOTH.
- 2 Sur le périphérique BLUETOOTH, sélectionnez ce système (HT-CT380, HT-CT381, ou HT-CT780).
- 3 Assurez-vous que le voyant BLUETOOTH s'allume (■). La connexion a été établie.
- 4 Lancez la lecture sur le périphérique BLUETOOTH.

Para emparejar el sistema con un dispositivo BLUETOOTH (emparejamiento)

- 1 Pulse PAIRING en el altavoz de barra. El indicador BLUETOOTH parpadea rápidamente (■) durante el emparejamiento de BLUETOOTH.
- 2 Encienda la función BLUETOOTH en el dispositivo BLUETOOTH, busque dispositivos y seleccione este sistema (HT-CT380, HT-CT381 o HT-CT780). Si se le solicita una clave de paso, introduzca "0000".
- 3 Asegúrese de que el indicador BLUETOOTH se ilumina (■). Se ha establecido la conexión.

Para escuchar música del dispositivo registrado

- 1 Pulse INPUT varias veces hasta que se muestre [BT]. El indicador BLUETOOTH parpadea (■) mientras intenta realizar el emparejamiento de BLUETOOTH.
- 2 En el dispositivo BLUETOOTH, seleccione este sistema (HT-CT380, HT-CT381 o HT-CT780).
- 3 Asegúrese de que el indicador BLUETOOTH se ilumina (■). Se ha establecido la conexión.
- 4 Inicie la reproducción en el dispositivo BLUETOOTH.

Utilisation d'une connexion par simple contact (NFC) Cuando se utiliza el sistema Conéctate con un solo toque (NFC)

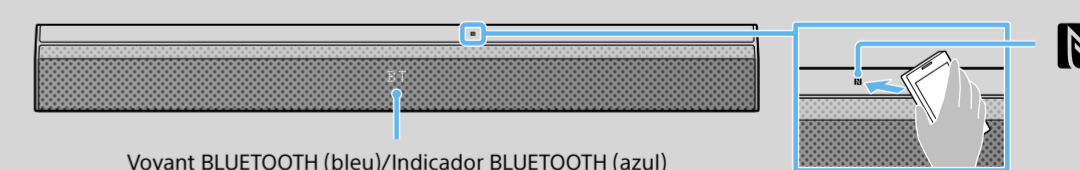

- 1 Téléchargez, installez et lancez l'application « Connexion NFC facile » sur votre smartphone.
 - 2 Touchez la marque N de l'enceinte-barre avec le smartphone.
 - 3 Assurez-vous que le voyant BLUETOOTH s'allume (■). La connexion a été établie.
- Dispositifs compatibles
Smartphones, tablettes et lecteurs de musique disposant de la fonction NFC intégrée
(SE : Android™ 2.3.3 ou supérieur, à l'exception d'Android 3.x)



- 1 Descargue, instale e inicie la aplicación "Conexión fácil NFC" en su smartphone.
 - 2 Toque la marca N del altavoz de barra con el smartphone.
 - 3 Asegúrese de que el indicador BLUETOOTH se ilumina (■). Se ha establecido la conexión.
- Dispositivos compatibles
Smartphones, tabletas y reproductores de música con función NFC incorporada (SO: Android™ 2.3.3 o posterior, excepto Android 3.x)



SongPal
Une application réservée à ce modèle est disponible sur Google Play™ et l'App Store.
Cherchez « SongPal » et téléchargez l'application gratuite pour en découvrir davantage sur les fonctions pratiques.

Hay una aplicación específica para este modelo disponible en Google Play™ y la App Store.
Busque "SongPal" y descargue la aplicación gratuita para obtener más información sobre sus prácticas funciones.

FR
ES
NL
DE

Bijgeleverde accessoires
Mitgeliefertes Zubehör

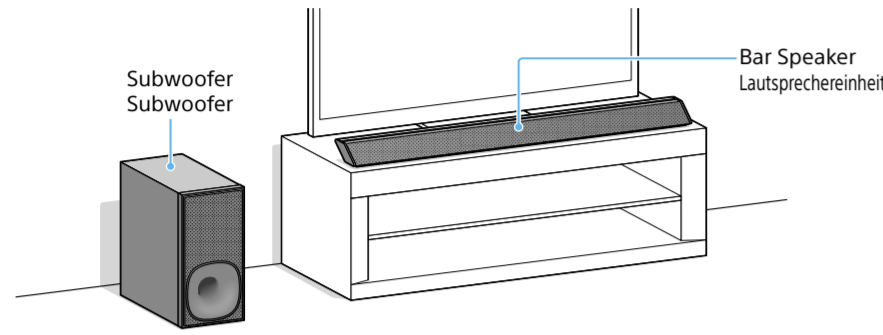
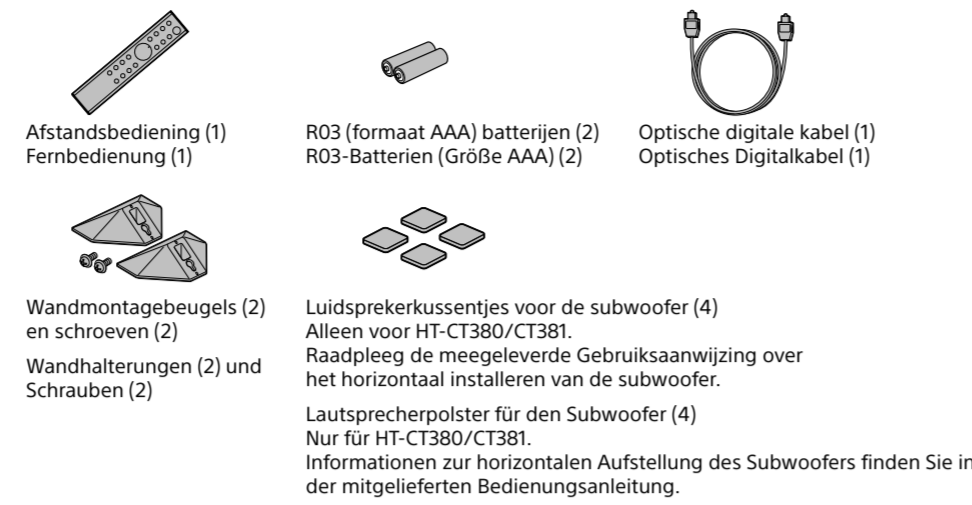

Om de Bar Speaker op een wand te installeren
Zie de bijgeleverde Gebruiksaanwijzing.
So monteren Sie die Lautsprechereinheit an der Wand
Beachten Sie die mitgelieferte Bedienungsanleitung.

1 Verbinding
Aansluiten

Aansluiten van een TV
Aansluiten an ein Fernsehgerät

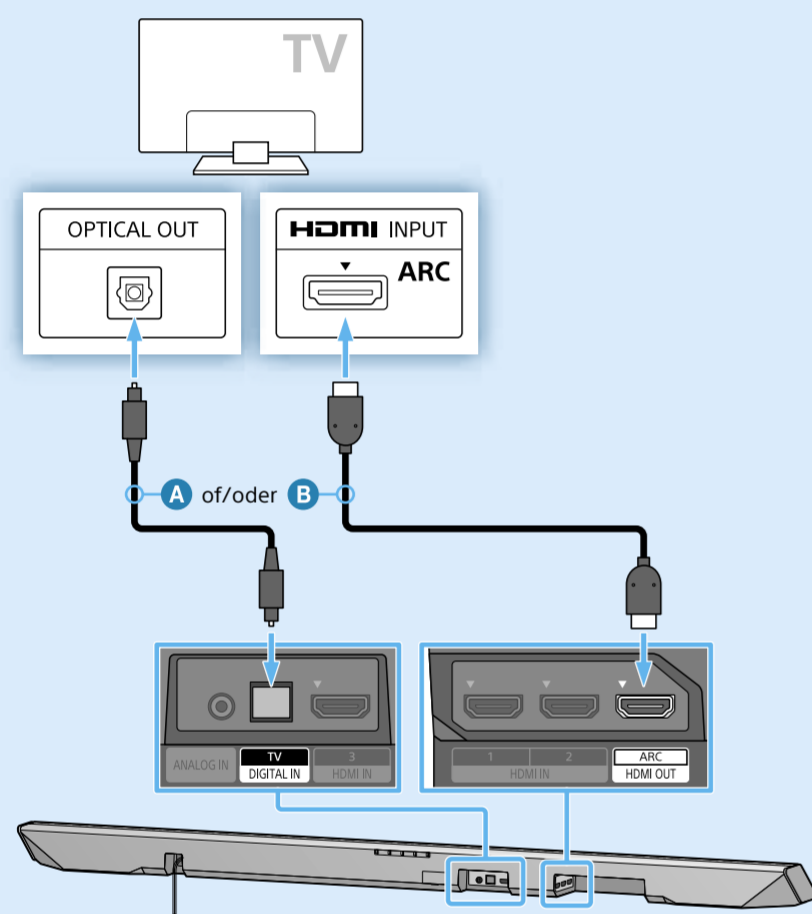

- A Optische digitale kabel (meegeleverd)
- B HDMI-kabel (High Speed-type, niet meegeleverd)
- A Optisches Digitalkabel (mitgeliefert)
- B HDMI-Kabel (Typ High Speed, nicht mitgeliefert)

Als de TV niet is uitgerust met een optische audio-uitgangsaansluiting, sluit een HDMI-kabel B (High Speed-type, niet meegeleverd) aan op de HDMI-ingangsaansluiting waarop "ARC" staat.

Als de HDMI-ingangsaansluiting waarop "ARC" staat van de TV aangesloten is op een ander apparaat, koppel dat apparaat los van de TV en sluit het aan op een HDMI IN-aansluiting (HDMI IN 1/2/3) op de Bar Speaker.

Wanneer het apparaat niet is uitgerust met een optische audio-uitgangsbuchse, sluit u de HDMI-kabel B (Typ High Speed, niet meegeleverd) aan op de HDMI-ingangsbuchse van het apparaat met de afdruck „ARC“.

Wanneer de HDMI-ingangsbuchse van het apparaat met de afdruck „ARC“ is aangesloten op een ander apparaat, koppel dat apparaat los van de TV en sluit het aan op een HDMI IN-aansluiting (HDMI IN 1/2/3) op de Bar Speaker.

Tip/Tipp (alleen HT-CT780/nur HT-CT780)

- Om te genieten van de met auteursrechten beschermde 4K-content, sluit de HDCP 2.2-compatibele HDMI-aansluiting aan. Raadpleeg "Met auteursrechten beschermde 4K-content bekijken" in de meegeleverde Gebruiksaanwijzing.
- Wanneer u auteursrechtelijk beschützte 4K-Inhalten genießen möchten, schließen Sie die HDCP 2.2-kompatible HDMI-Buchse an. Nähere Informationen hierzu finden Sie unter „Anzeigen von urheberrechtlich geschützten 4K-Inhalten“ in der mitgelieferten Bedienungsanleitung.

Opmerking/Hinweis

- Als u alleen een HDMI-kabel gebruikt, sluit hem aan op de HDMI-aansluiting waarop "ARC" staat, zowel op de TV als op de Bar Speaker. Anders wordt het geluid van de TV niet weergegeven.
- Wenn Sie lediglich ein HDMI-Kabel verwenden, schließen Sie es sowohl am Fernsehgerät als auch an der Lautsprechereinheit an die HDMI-Buchse mit dem Aufdruck „ARC“ an. Andernfalls wird der Ton des Fernsehgeräts nicht ausgegeben.

Aansluiten op andere apparaten
Aansluiten an andere Geräte

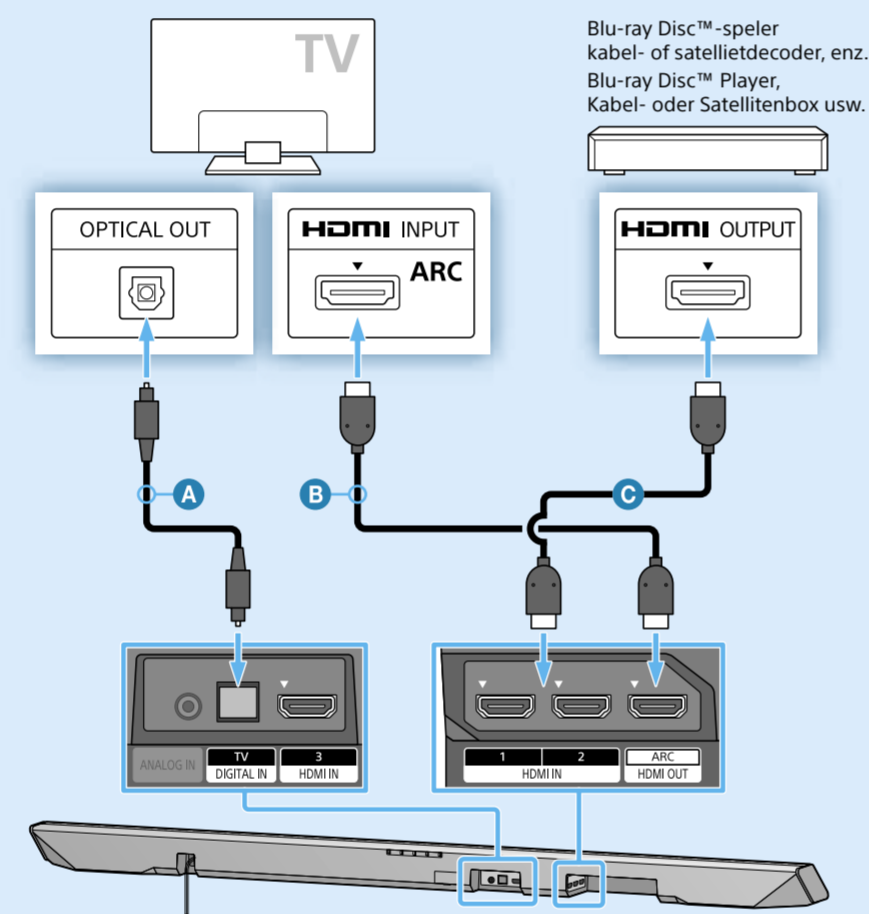

- A Optische digitale kabel (meegeleverd)
- B HDMI-kabel (High Speed-type, niet meegeleverd)
- C HDMI-kabel (High Speed-type, niet meegeleverd)
- A Optisches Digitalkabel (mitgeliefert)
- B HDMI-Kabel (Typ High Speed, nicht mitgeliefert)
- C HDMI-Kabel (Typ High Speed, nicht mitgeliefert)

Dit is een verbinding voor effectiever genieten van surroundgeluid. Als er op de HDMI-ingangsaansluiting van de TV niet "ARC" staat, sluit dan de optische, digitale kabel A aan naast de HDMI-kabel B (High Speed-type, niet meegeleverd).

Als er andere apparaten zijn aangesloten op de TV, koppel de HDMI-kabels los C (High Speed-type, niet meegeleverd) uit de HDMI-ingangsaansluitingen op de TV en sluit ze aan op de HDMI IN-aansluitingen (HDMI IN 1/2/3) op de Bar Speaker.

Met deze verbinding kunnen Sie Surroundsound effectiever genießen. Wenn die HDMI-Eingangsbuchse am Fernsehgerät keinen Aufdruck „ARC“ besitzt, schließen Sie das optische Digitalkabel A zusätzlich zu einem HDMI-Kabel B (Typ High Speed, nicht mitgeliefert) an.

Wenn andere Geräte an das Fernsehgerät angeschlossen sind, ziehen Sie deren HDMI-Kabel C (Typ High Speed, nicht mitgeliefert) von den HDMI-Eingangsbuchsen am Fernsehgerät ab und schließen Sie sie an die HDMI IN-Buchsen (HDMI IN 1/2/3) der Lautsprechereinheit an.

2 Voorbereiding voor de afstandsbediening
Einrichten der Fernbedienung

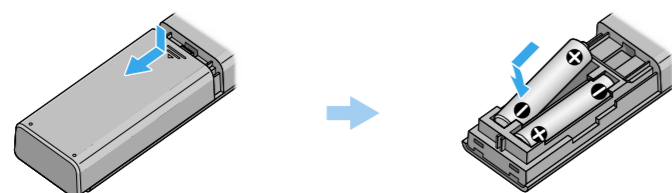

3 Het systeem inschakelen
Einschalten der Anlage

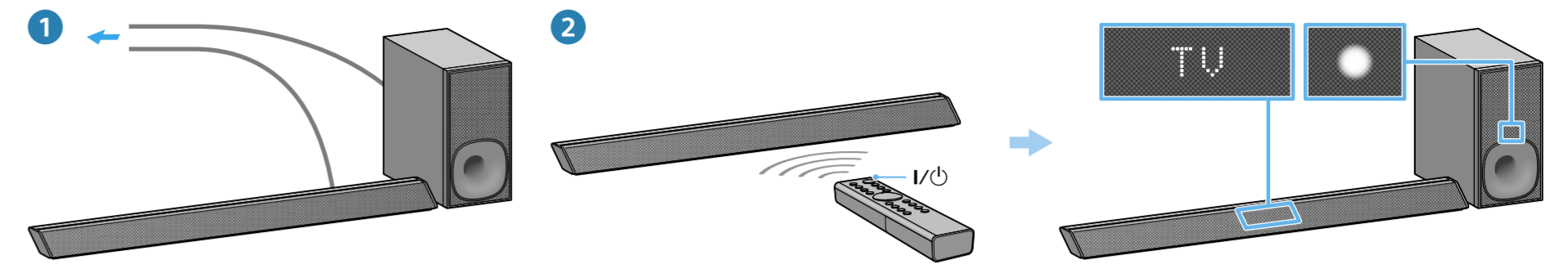

- 1 Sluit de netsnoeren aan.
De display licht op.
- 2 Druk op I/O (aan/standby)-knop.
De display licht op.
Controleer of het aan/standby-lampje van de subwoofer groen oplicht. Als het lampje inschakelt, wordt de draadloze verbinding van de Bar Speaker en de subwoofer voltooid. De draadloze transmissie is niet geactiveerd indien het lampje niet oplicht. Raadpleeg "Draadloos geluid van de subwoofer" in "Probleemoplossing" in de meegeleverde Gebruiksaanwijzing.

- 1 Schließen Sie das Netzkabel an.
Das Display leuchtet.
- 2 Drücken Sie die Taste I/O (Ein/Bereitschaft).
Das Display leuchtet.
Vergewissern Sie sich, dass die Anzeige für Ein/Bereitschaft am Subwoofer grün leuchtet. Wenn die Anzeige eingeschaltet wird, ist die drahtlose Verbindung von Lautsprechereinheit und Subwoofer abgeschlossen. Andernfalls ist die drahtlose Übertragung nicht aktiviert. Informationen hierzu finden Sie unter „Drahtloser Subwoofer-Ton“ und „Störungsbehebung“ in der mitgelieferten Bedienungsanleitung.

4 Naar het geluid luisteren
Abspielen des Tons

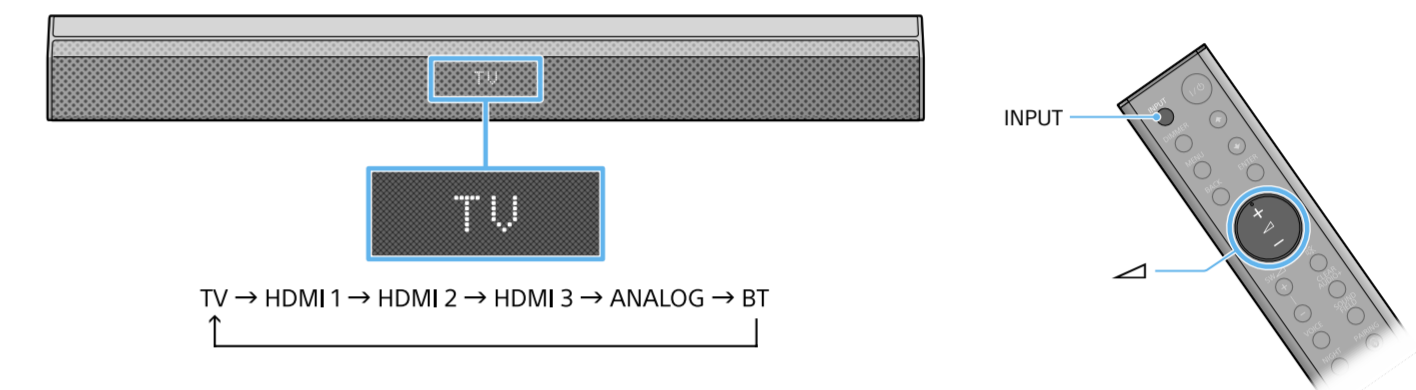

Druk herhaalde keren op de INPUT-knop tot het gewenste ingangsapparaat op de display verschijnt. Druk vervolgens op de (volume)-knop om het volume aan te passen.

Drücken Sie mehrmals die INPUT-Taste, bis das gewünschte Eingangsgerät im Display angezeigt wird. Drücken Sie dann die Taste (Lautstärke), um die Lautstärke anzupassen.

De setup is nu voltooid!
Geniet!
Das Einrichten ist abgeschlossen!
Viel Spaß!

Raadpleeg de meegeleverde Gebruiksaanwijzing over de geluidstand en andere functies.
Informationen zum Klangmodus und zu anderen Funktionen finden Sie in der mitgelieferten Bedienungsanleitung.



Muziek op een BLUETOOTH-apparaat beluisteren
Abspielen der Musik eines BLUETOOTH-Geräts

Wanneer u een BLUETOOTH-apparaat registreert
Beim Registrieren eines BLUETOOTH-Geräts

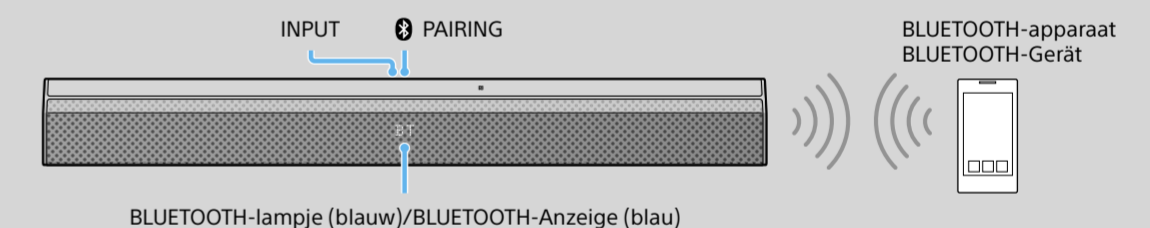

Het systeem met een BLUETOOTH-apparaat koppelen (koppeling)

- 1 Druk op PAIRING op de Bar Speaker.
Het BLUETOOTH-lampje knippert () snel tijdens het BLUETOOTH-koppelen.
- 2 Schakel de BLUETOOTH-functie op het BLUETOOTH-apparaat in, zoek apparaten en selecteer dit systeem (HT-CT380, HT-CT381 of HT-CT780).
Voer "0000" in als om een wachtwoord wordt gevraagd.
- 3 Controleer of het BLUETOOTH-lampje oplicht ().
De verbinding is gemaakt.

Om de muziek van het geregistreerde apparaat te beluisteren

- 1 Druk herhaalde keren op INPUT om [BT] weer te geven.
Het BLUETOOTH-lampje () knippert tijdens het BLUETOOTH-koppelen.
- 2 Op het BLUETOOTH-apparaat, selecteer dit systeem (HT-CT380, HT-CT381 of HT-CT780).
- 3 Controleer of het BLUETOOTH-lampje oplicht ().
De verbinding is gemaakt.
- 4 Start weergave op het BLUETOOTH-apparaat.

So koppeln Sie die Anlage mit einem BLUETOOTH-Gerät (Kopplung)

- 1 Drücken Sie PAIRING an der Lautsprechereinheit.
Die BLUETOOTH-Anzeige blinkt während der BLUETOOTH-Kopplung schnell ().
- 2 Schalten Sie die BLUETOOTH-Funktion am BLUETOOTH-Gerät ein, suchen Sie nach Geräten und wählen Sie diese Anlage aus (HT-CT380, HT-CT381 oder HT-CT780).
Wenn ein Passcode erforderlich ist, geben Sie „0000“ ein.
- 3 Stellen Sie sicher, dass die BLUETOOTH-Anzeige leuchtet ().
Die Verbindung wurde hergestellt.

So spielen Sie Musik eines registrierten Geräts ab

- 1 Drücken Sie mehrmals INPUT, um [BT] anzuzeigen.
Die BLUETOOTH-Anzeige blinkt während des Versuchs der BLUETOOTH-Kopplung ().
- 2 Wählen Sie am BLUETOOTH-Gerät diese Anlage aus (HT-CT380, HT-CT381 oder HT-CT780).
- 3 Stellen Sie sicher, dass die BLUETOOTH-Anzeige leuchtet ().
Die Verbindung wurde hergestellt.
- 4 Starten Sie am BLUETOOTH-Gerät die Wiedergabe.

Bij gebruik one-touch connection (NFC)
Beim Gebrauch von One-touch connection (NFC)

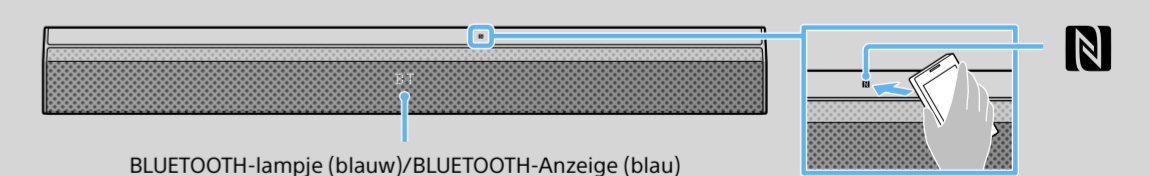

- 1 Download, installeer en start de app "NFC eenvoudig verbinden" op uw smartphone.
- 2 Raak de N-markering op de Bar Speaker aan met de smartphone.
- 3 Controleer of het BLUETOOTH-lampje oplicht ().
De verbinding is gemaakt.



- 1 Laden Sie die App „NFC-Schnellverbindung“ auf Ihr Smartphone, installieren und starten Sie sie.
 - 2 Berühren Sie die N-Markierung an der Lautsprechereinheit mit dem Smartphone.
 - 3 Stellen Sie sicher, dass die BLUETOOTH-Anzeige leuchtet ().
Die Verbindung wurde hergestellt.
- Kompatible Geräte
Smartphones, Tablets und Musikplayer mit integrierter NFC-Funktion (Betriebssystem: Android™ 2.3.3 oder höher, mit Ausnahme von Android 3.x)



SongPal
Zowel op Google Play™ als op App Store is er een specifieke app verkrijgbaar.
Zoek op "SongPal" en download de gratis app voor meer informatie over nuttige functies.

Eine spezielle App für dieses Modell ist bei Google Play™ und im App Store erhältlich.
Suchen Sie nach „SongPal“ und laden Sie die kostenlose App herunter, um mehr über die praktischen Funktionen zu erfahren.