

FINLUX

26FLHYR910LHU

télévision couleur

televisore a colori



manuel de l'utilisateur

manuale d'uso per l'utente

Table des matières

Caractéristiques.....	2	Verrouiller une chaîne.....	19
Introduction.....	2	Gestion des chaînes : Favoris.....	19
Préparation.....	2	Fonctions des boutons.....	19
Précautions de sécurité.....	3	Gestion des chaînes : Trier une liste de chaînes..	19
Contenu du carton.....	5	Information à l'écran.....	19
Informations à caractère environnemental.....	5	Lecture de medias via navigateur média.....	20
Informations relatives à la réparation.....	5	Affichage de vidéo via USB.....	20
Boutons de la télécommande.....	6	Affichage de photos via USB.....	21
TV LED et boutons de commande.....	7	Options de diaporama.....	21
Affichage des branchements latéraux arrière.....	7	Lire la musique via USB.....	21
Affichage des branchements - Connecteurs		Bibliothèque des enregistrements.....	21
latéraux.....	8	Réglages du navigateur média.....	22
Alimentation électrique.....	9	Enregistrement du décalage.....	22
Branchement de l'antenne.....	9	Enregistrement instantané.....	23
Utilisation des entrées USB.....	9	Regarder les programmes enregistrés.....	23
Connexion du téléviseur LED à un PC.....	10	Changement de la taille d'une image : Formats	
Utilisation des connecteurs AV latéraux.....	10	d'image.....	24
Connexion du téléviseur à un lecteur de DVD via		Configuration des réglages d'image.....	25
HDMI.....	11	Fonctionnement des éléments du menu	
Connexion du téléviseur à un lecteur de DVD via		Réglages d'image.....	25
les prises en composantes (YPbPr) ou via le câble		Éléments du menu Réglages d'image.....	25
péritel.....	11	Réglages de l'image du PC.....	25
Télécommande.....	12	Configuration des paramètres sonores.....	26
Installation des piles.....	12	Fonctionnement des éléments du menu	
Mise sous/hors tension.....	12	Réglages sonores.....	26
Mise sous tension du téléviseur.....	12	Éléments du menu Réglages sonores.....	26
Éteindre le téléviseur.....	12	Configuration des paramètres de votre téléviseur	
Sélection d'entrée.....	12	Fonctionnement des éléments du menu	
Opérations de Base.....	12	Réglages.....	27
Fonctionnement du téléviseur à l'aide de ses		Éléments du menu Réglage.....	27
boutons.....	12	Utilisation du module d'accès conditionnel.....	27
Réglage du volume.....	12	Affichage du menu Accès conditionnel (*).....	27
Sélection du programme.....	12	Configuration des préférences linguistiques.....	27
Affichage du menu précédent.....	13	Contrôle parental.....	28
Mode AV.....	13	Fonctionnement du menu Réglage parental (*)	
Utilisation des touches de la télécommande.....	13	Minuteries.....	29
Réglage du volume.....	13	Réglage de la minuterie sommeil.....	29
Sélection de programme (programme		Réglages des minuteries de programmes.....	29
précédent ou suivant).....	13	Ajout d'une minuterie.....	29
Sélection de programme (accès direct).....	13	Modification d'une minuterie.....	29
Affichage du guide électronique de programmes		Suppression d'une minuterie.....	29
(EPG).....	13	Enregistrer la configuration.....	29
Enregistrement à partir d'un écran EPG.....	14	Configuration date / heure.....	30
Options du programme.....	14	Configuration des paramètres source.....	31
Première installation.....	15	Configuration des autres réglages.....	31
Installation.....	16	Fonctionnement.....	31
Fonctionnement du menu Recherche de Chaînes		Autres Fonctions.....	32
Automatique.....	16	Télétexte.....	32
Réglage manuel.....	16	Conseils.....	33
Recherche manuelle d'antenne numérique.....	16	Annexe A : Modes d'affichage typiques d'une entrée	
Recherche manuelle câble-numérique.....	17	de PC.....	34
Recherche manuelle analogique.....	17	Annexe B : Compatibilité des signaux AV et HDMI	
Réglage fin (analogique).....	17	(types de signal d'entrée).....	34
Recherche des chaînes en réseau.....	17	Annexe C : Résolutions DVI prises en charge.....	35
Effacer la liste des chaînes (*).....	18	Annexe D : Formats de fichier pris en charge pour	
Gestion des chaînes : Liste des Chaînes.....	18	le mode USB.....	35
Fonctionnement de la liste des chaînes.....	18	Annexe E : Mise à jour du logiciel.....	36
Déplacer une chaîne.....	18	Spécifications.....	37
Supprimer une chaîne.....	18	Réception numérique (DVB-C).....	37
Renommer une chaîne.....	18		

Caractéristiques

- Télévision LED couleur avec télécommande.
- Câble TV numérique terrestre entièrement intégré (DVB-T C- MPEG2) (DVB-T-C MPEG4).
- Prise HDMI pour vidéo et audio numériques. Ce branchement est également conçu pour accepter des signaux haute définition.
- Entrée USB.
- Enregistrement de programmes
- Décalage de programme
- 1000 programmes (analogiques+numériques).
- Menu de paramétrage OSD.
- Tuner DVB-T-C HD intégré, compatible avec MPEG 2 / MPEG 4.
- Prise péritel pour appareils externes (appareil vidéo, jeu vidéo, appareil audio, etc.).
- Système de son stéréo. (Allemand+Nicam)
- Télétexte, Fasttext, TOP text.
- Branchement du casque.
- Système d'auto programmation.
- Réglage manuel vers l'avant ou vers l'arrière.
- Minuterie Sommeil / Verrouillage enfants.
- Coupure du son automatique quand il n'y a aucune transmission.
- Lecture NTSC.
- AVL (Limitation Automatique du Volume).
- Arrêt automatique.
- PLL (Recherche de Fréquence).
- Entrée PC.
- Plug&Play (branchement et utilisation instantanée) pour Windows 98, Windows 7, ME, 2000, XP, Vista.
- Mode jeu

Introduction

Veillez lire les consignes correspondantes de ce manuel avant toute première utilisation de cet appareil, même lorsque vous êtes familier avec l'utilisation des appareils électroniques. Veuillez surtout prêter attention au chapitre intitulé CONSIGNES DE SECURITE. Veuillez conserver ce manuel pour une utilisation ultérieure. Au moment de vendre ou de donner cet appareil à quelqu'un, il est absolument important de l'accompagner de ces consignes d'utilisation.

Merci d'avoir choisi cet appareil. Ce manuel vous guidera pour une utilisation appropriée de votre téléviseur. Avant d'utiliser le téléviseur, lisez ce manuel minutieusement. Veuillez le conserver dans un endroit sûr car vous pourrez à nouveau en avoir besoin.



Le présent appareil a été conçu pour recevoir et afficher les programmes de télévision. Les différentes options de connexion offrent une possibilité supplémentaire pour la réception et l'affichage des sources disponibles (récepteur, lecteur de DVD, enregistreur de DVD, magnétoscope, PC, etc.) Le fonctionnement de cet appareil doit se faire uniquement à l'abri de l'humidité. Il a été fabriqué exclusivement pour être utilisé à titre privé et ne peut par conséquent être utilisé ni à titre commercial, ni à titre industriel. Toute utilisation non prévue ou toute modification non autorisée annule de fait la garantie. Le fait de faire fonctionner votre téléviseur LED dans des conditions ambiantes extrêmes peut l'endommager.

Préparation

Pour la ventilation, laissez un espace d'au moins 10 cm autour du poste. Pour éviter toute panne ou situation périlleuse, ne placez aucun objet au-dessus du poste. Utilisez cet appareil sous des climats modérés.

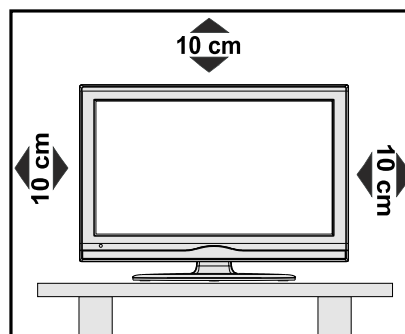

Précautions de sécurité

Lisez les consignes de sécurité recommandées ci-après pour votre sécurité.

Source d'alimentation

Ce téléviseur ne doit fonctionner qu'à partir d'une prise de courant 220-240 V AC 50 Hz. Assurez-vous de sélectionner la tension appropriée pour votre convenance.

Cordon d'alimentation

Ne placez pas l'appareil, ni une pièce de mobilier, etc. sur le cordon d'alimentation (alimentation secteur); évitez tout pincement du cordon. Tenez le cordon d'alimentation par sa fiche. Ne débranchez pas l'appareil en tirant sur le cordon d'alimentation et ne touchez jamais au cordon d'alimentation avec des mains mouillées car ceci pourrait causer un court-circuit ou une décharge électrique. Ne nouez jamais le cordon ni ne l'attachez à d'autres cordons. Les cordons d'alimentation doivent être placés de façon à ne pas risquer d'être piétinés. Un cordon de raccordement endommagé peut causer un incendie ou vous infliger une décharge électrique. Lorsqu'il est endommagé, le cordon doit être remplacé, et cette opération doit être effectuée par un personnel qualifié.

Humidité et eau

N'utilisez pas cet appareil dans un endroit humide et moite (évités la salle de bain, l'évier de la cuisine, et la proximité de la machine à laver). N'exposez pas cet équipement à la pluie ou à l'eau, ceci pouvant s'avérer dangereux, et ne placez aucun objet rempli de liquide, comme un vase par exemple, au dessus. Ne pas exposer à des suintements ou à des éclaboussures.

Si un objet solide ou un liquide tombe à l'intérieur du poste, débranchez-le et faites-le vérifier par un personnel qualifié avant de continuer à l'utiliser.

Nettoyage

Avant de nettoyer, débranchez le poste TV de la prise murale. N'utilisez pas de nettoyage en liquide ou en aérosol. Utilisez un chiffon doux et sec.

Ventilation

Les fentes et les orifices du téléviseur sont prévus pour la ventilation et pour assurer un fonctionnement fiable. Pour éviter la surchauffe, ces orifices ne doivent pas être obstrués ni couverts de quelque façon que ce soit.

Chaleur et flammes

L'appareil ne doit pas être placé à côté des flammes nues ou des sources de chaleur,

comme un radiateur. Assurez-vous qu'aucune source de flamme vive, telle que des bougies allumées, ne soit placée sur le poste TV. Les piles ne doivent pas être exposées à une chaleur excessive telle que le rayonnement solaire ou similaire.

Foudre

En cas d'orage et de foudre ou lorsque vous partez en vacances, débranchez le cordon d'alimentation de la prise murale.

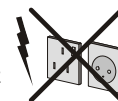

Pièces de rechange

Lorsque des pièces de rechange sont requises, assurez-vous que le technicien de maintenance utilise les pièces de rechange qui sont préconisées par le fabricant ou ayant les mêmes caractéristiques techniques que les pièces originales. Des substitutions non autorisées peuvent causer un incendie, une décharge électrique ou d'autres risques.

Maintenance

Veillez confier toute la maintenance à du personnel qualifié. Ne retirez pas le couvercle vous-même car ceci peut entraîner une décharge électrique.



Mise au rebut

• Instructions pour la mise au rebut:

L'emballage et les éléments qui aident dans l'emballage sont recyclables et doivent être recyclés. Les matériaux d'emballage, comme le sac en feuille d'aluminium, doivent être tenus hors de portée des enfants. Les piles, même celles ne contenant pas de métal lourd, ne doivent pas être jetées avec les déchets ménagers. Veuillez éliminer les piles usagées de manière écologique. Consultez la réglementation applicable dans votre région.

• Évitez d'essayer de recharger les piles. Si vous le faites, elles peuvent exploser. Ne remplacez les piles qu'avec celles de même type ou de type équivalent.

Ce symbole sur l'appareil ou sur son emballage indique que votre appareil électrique ou électronique doit être jeté à la fin de sa durée de vie séparément de vos déchets ménagers. Il existe des systèmes de collecte séparés pour le recyclage au sein de l'UE. Pour plus d'informations, veuillez contacter les autorités locales ou le distributeur chez qui vous avez acheté l'article.



Débranchement de l'appareil

La prise d'alimentation est utilisée pour débrancher le téléviseur de l'alimentation secteur et doit donc rester facilement opérable.



Volume du casque

Une pression sonore excessive provenant des écouteurs et du casque peut provoquer une perte auditive.



Installation

Pour éviter toute blessure, cet appareil doit être solidement fixé au mur conformément aux instructions d'installation lors d'un montage mural (si l'option est disponible).

Écran LED

L'écran LED est un produit de très haute technologie avec un film fin d'environ un million de transistors, vous offrant des détails d'image raffinés. Occasionnellement, quelques pixels non actifs peuvent apparaître à l'écran comme un point fixe bleu, vert ou rouge. Veuillez noter que ceci n'affecte pas les performances de votre appareil.

Avertissement ! Ne laissez pas votre téléviseur en veille ou en fonctionnement lorsque vous quittez votre domicile.

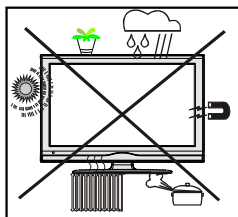

Le bouton Marche/Arrêt ne sépare pas complètement cet appareil du secteur. De plus, l'appareil continue de consommer de l'électricité en mode veille. Pour couper complètement l'alimentation de l'appareil du secteur, débranchez sa fiche de la prise secteur. Pour cette raison, l'appareil doit être installé de manière à garantir un libre accès à la prise secteur, de sorte la fiche secteur puisse être débranchée en cas d'urgence. Pour éviter un éventuel incendie, le cordon d'alimentation doit absolument être débranché de la prise secteur avant une longue période de non utilisation comme pendant les vacances, par exemple.

Installez les appareils électriques hors de portée des enfants

Ne laissez jamais les enfants utiliser les appareils électriques sans assistance. Les enfants ne peuvent pas toujours bien reconnaître les dangers qu'ils encourent. Les piles/accumulateurs peuvent être dangereux pour la santé si avalés. Mettez les piles hors de portée des tous petits. Consultez un médecin dans les plus brefs délais si quelqu'un autour de vous avale une pile. Veuillez également conserver les matériaux d'emballage hors de portée des enfants pour éviter tout risque de suffocation.

Consignes de sécurité pour le fonctionnement des l'appareil

Si des images figées s'affichent pendant une période ininterrompue de plus de deux heures, l'on peut obtenir des images qui étaient restées affichées pendant trop longtemps pour rester visible à l'écran. Par exemple, des « images rémanentes » restent à l'écran.

Il en est de même, si pendant une période de plus de 2 heures

- un arrière plan inchangé
- des logos, jeux vidéo, images informatiques, télétexte
- un format qui ne remplit pas l'écran (4:3 format), s'affiche.

Remarque: Cet appareil n'est pas conçu pour le rendu à long terme ou la relecture d'images figées, y compris les logos, les jeux vidéo, les images informatiques, le télétexte et les formats qui ne remplissent pas l'écran.

Avec le rendu ou la relecture d'images figées, les logos, les jeux vidéo, les images informatiques, le télétexte et les formats qui ne remplissent pas l'écran, les « images rémanentes » permanentes ne peuvent pas être défaites. Elles ne constituent pas une erreur de fonctionnement et ne sont par conséquent pas couvertes par la garantie du fabricant. Les piles/accumulateurs peuvent être dangereux pour la santé si avalés. Mettez les piles hors de portée des tous petits. Si quelqu'un avale une pile, contactez immédiatement un médecin. Veuillez également conserver les matériaux d'emballage hors de portée des enfants pour éviter tout risque de suffocation.

Branchement à un système de distribution de télévision (télévision par câble, etc.) à partir d'un tuner

Un périphérique raccordé à la mise à la terre protectrice de l'installation du bâtiment à travers le branchement secteur ou à travers un autre appareil avec branchement à la mise à la terre protectrice et sur un système de distribution de télévision utilisant un câble coaxial peut, dans certaines circonstances, provoquer un incendie.

Le branchement à un système de distribution par câble doit donc être assuré à travers un dispositif fournissant l'isolation électrique inférieure à une certaine plage de fréquence (isolateur galvanique, voir EN 60728-11).

Remarque: La connexion HDMI entre le PC et le téléviseur peut entraîner une interférence radio. Dans ce cas, nous vous recommandons de recourir à la connexion VGA (DSUB-15).

Contenu du carton

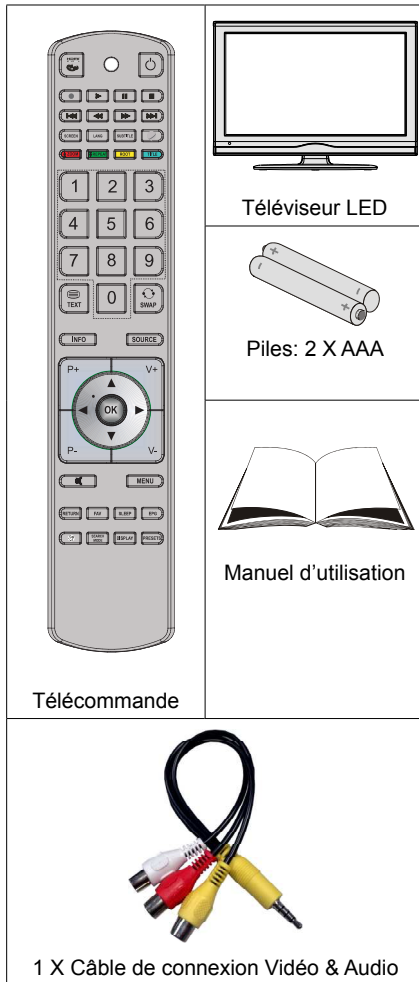

Remarque: Vous devez vérifier les accessoires après avoir acheté l'appareil. Assurez-vous que chaque accessoire est inclus.

Informations à caractère environnemental

- Ce téléviseur a été fabriqué pour consommer moins d'énergie nécessaire à la préservation de l'environnement.

Grâce à l'option d'économie d'énergie du présent téléviseur, vous participez à la préservation de l'environnement en même que vous réalisez des économies en réduisant vos factures d'électricité. Pour réduire votre consommation d'énergie, vous devez procéder comme suit :

- Vous pouvez utiliser le mode d'économie d'énergie du menu Autres réglages. Si vous activez le mode d'économie d'énergie, le téléviseur basculera en mode d'économie d'énergie et le niveau de luminosité du téléviseur se réduira jusqu'au niveau optimum. Veuillez remarquer que certains réglages d'image ne seront pas disponibles pour modification lorsque le téléviseur est en mode d'économie d'énergie.

Mode Économie d'énergie < Arrêt >

- Veuillez mettre le téléviseur hors tension ou le débrancher de la prise secteur lorsqu'il n'est pas en marche. Cette précaution réduira également la consommation d'énergie.
- Débranchez-le complètement au moment de vous y éloigner pendant une durée prolongée.
- Remarquez qu'en un an, l'utilisation du téléviseur en mode d'économie d'énergie est moins économique que son débranchement de la prise secteur contrairement au mode Veille. Nous vous recommandons donc vivement d'activer le mode d'économie d'énergie afin de réduire votre consommation annuelle d'électricité. De même, nous vous conseillons de débrancher votre poste de télévision du secteur pour plus d'économie d'énergie lorsqu'il n'est pas en cours d'utilisation.
- Veuillez nous aider à préserver l'environnement en suivant ces conseils.

Informations relatives à la réparation

Veuillez confier toute la maintenance à un technicien qualifié. Seuls les techniciens qualifiés doivent réparer le téléviseur. Veuillez contacter le magasin dans lequel vous avez acheté l'appareil pour de plus amples informations.

Boutons de la télécommande

1. Aucune fonction
2. Lecture (en mode vidéo du Navigateur média)
3. Enregistrement de programmes.
4. Retour rapide (en mode vidéo du Navigateur média)
5. Aucune fonction
6. Mono-stéréo / Dual I-II / Langue courante (*) / Aperçu de la lecture (en mode Navigateur média)
7. Taille de l'image / Zooms vidéos (En mode vidéo du navigateur média)
8. Touche verte Programme Liste (en mode EPG)/ Sélectionner/Désélectionner tout (dans la liste des Favoris)
9. Touche rouge
10. Touches numériques
11. Télétexte / Mix
12. Info / Révéler (en mode TXT)
13. Programme vers le bas – Page précédente (*) / Programme vers le haut – Page suivante
14. Muet
15. Mode de sélection préféré
16. Quitter (en mode DTV) / Return / Page d'index (en mode TXT)
17. Aucune fonction
18. Aucune fonction
19. Bibliothèque des enregistrements
20. Sélection du mode Image / Change le mode Image (en mode vidéo du Navigateur média)
21. Guide électronique de programme
22. Minuteur de mise en veille
23. Menu marche/arrêt
24. OK / Sélectionner / Pause (en mode TXT) / Liste des chaînes
25. Volume haut/bas
26. Les boutons de navigation
27. Source / AV
28. Programme précédent / (Actuellement en mode EPG)
29. Touche bleue
30. Bouton jaune / Programme (EPG)
31. Aucune fonction
32. Sous-titre activé/désactivé / Sous-titre TXT –mode TV analogique) /Sous-titre (en mode vidéo du Navigateur média)
33. Aucune fonction

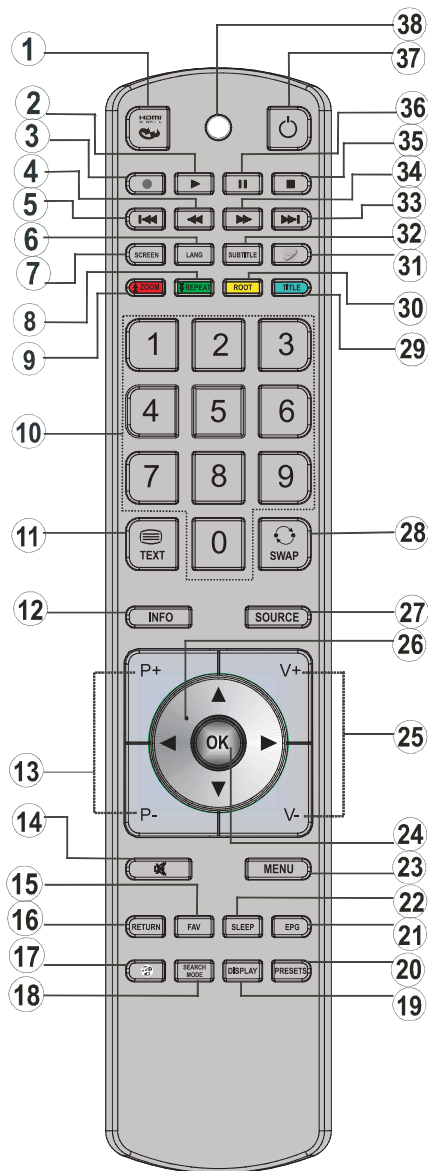

34. Avance rapide (en mode vidéo du Navigateur média)
35. Arrêter (en mode vidéo du Navigateur média)
36. Pause / Enregistrement du décalage
37. Veille
38. L'opération de la lumière de LED

TV LED et boutons de commande

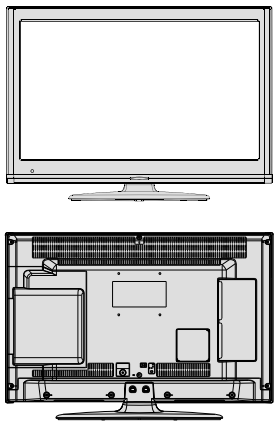
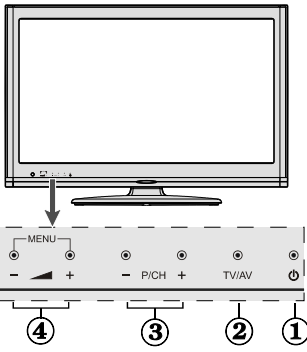
VUE AVANT et ARRIÈRE	AFFICHAGE des boutons de commande	Boutons de contrôle
		<p>1. Bouton Marche/Arrêt 1. Bouton de mise en veille (Standby) 2. Bouton TV/AV 3. Boutons programme haut/bas 4. Boutons de volume haut/bas</p> <p>Remarque : Pressez “-▲” / “▲+” les boutons simultanément pour afficher le menu principal.</p>

Affichage des branchements latéraux arrière

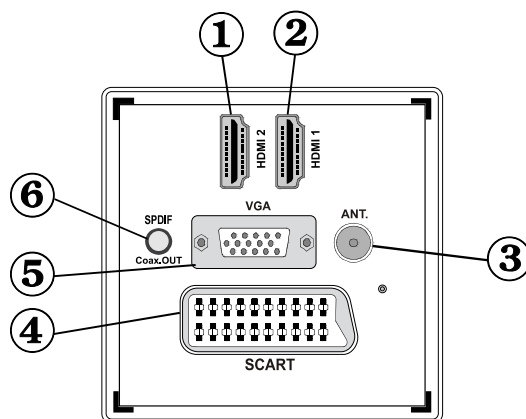

1. **HDMI 2: Entrée HDMI**
2. **HDMI 1: Entrée HDMI**

Les **entrées HDMI** sont réservées à un périphérique doté d'une prise **HDMI**. Votre téléviseur LED peut afficher des images haute définition à partir de périphériques tels qu'un récepteur de satellite haute définition ou un lecteur de DVD. Ces périphériques doivent être connectés via les prises HDMI ou les prises en composantes. Ces prises peuvent accepter les signaux 720p ou 1080p. Aucun branchement audio n'est nécessaire pour une connexion HDMI à HDMI.

3. **L'entrée RF** se branche à un système d'antenne aérien ou à un câble.
 Remarquez que si vous utilisez un décodeur ou un enregistreur média, vous devez brancher un câble aérien qui va de l'appareil au téléviseur, avec un câble d'antenne approprié, tel qu'illustré ci-dessous.

4. Entrée ou sortie **PÉRITEL** pour périphériques externes. Connecter le câble Péritel entre la prise Péritel de la TV et la prise Péritel de votre appareil externe (comme un décodeur, un magnétoscope ou un lecteur DVD).
Remarque: Si un dispositif externe est branché à l'aide d'une prise **PERITEL**, le téléviseur passera automatiquement au mode AV.
Remarque: Le signal S-VHS est pris en charge par la prise péritel.
5. L'**entrée PC** sert à connecter un ordinateur personnel au poste TV. Branchez le câble de PC entre l'**ENTRÉE PC** sur la TV et la sortie PC sur votre ordinateur.
Remarque: Vous pouvez utiliser un câble YPbPr à VGA (non fourni) pour activer le signal YPbPr via l'entrée du PC.
AVERTISSEMENT: Vous ne saurez utiliser les sorties PC et YPbPr parallèlement.
6. La **Sortie coaxiale SPDIF** envoie les signaux audio numériques de la source en cours. Utilisez un **câble coaxial SPDIF** pour transférer des signaux audio en direction d'un périphérique disposant d'une entrée SPDIF.

Affichage des branchements - Connecteurs latéraux

1. La fente CI sert à insérer une carte CI. Une carte CI vous permet de regarder toutes les chaînes auxquelles vous êtes abonné(e). Pour plus d'informations, référez-vous à la section « Accès conditionnel ».
2. Entrées USB.
Veillez remarquer que la fonction d'enregistrement est disponible à travers cette entrée USB. Vous avez la possibilité de raccorder les lecteurs de disque dur à cette entrée.
3. L'entrée de **branchement latéral audio-vidéo** sert à connecter les signaux vidéo et audio de périphériques externes. Pour effectuer une connexion vidéo, vous devez utiliser le câble de branchement AV fourni pour activer la connexion. Pour commencer, branchez la seule fiche du câble à la prise AV située sur le côté de l'appareil. Ensuite, insérez le connecteur de votre câble vidéo (non fourni) dans l'entrée JAUNE (située sur le côté pluriel) du câble de connexion AV fourni. Les couleurs des prises jack doivent correspondre les unes aux autres.

Pour activer la connexion audio, vous devez utiliser les entrées ROUGE et BLANCHE du câble de connexion latérale AV. Ensuite, insérez les connecteurs de câble audio du périphérique à l'intérieur des jacks ROUGE et BLANC du câble de connexion AV **fourni**. Les couleurs des prises jack doivent correspondre les unes aux autres.

Remarque: Vous devez utiliser les entrées audio du câble de connexion AV latéral (ROUGE&BLANC) pour activer la connexion sonore lors de la connexion d'un périphérique à votre téléviseur au moyen d'un PC ou d'une entrée VIDEO EN COMPOSANTE.

4. La prise jack du casque s'utilise pour brancher un casque externe au système. Raccordez au port du CASQUE pour écouter le son du téléviseur en provenance des casques (en option).

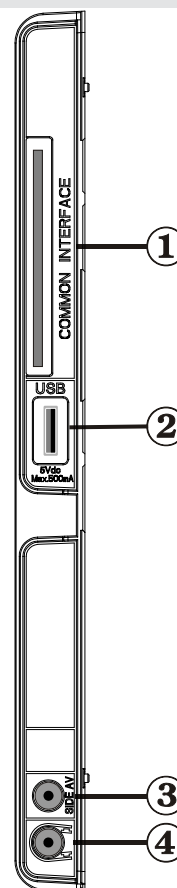

Alimentation électrique

IMPORTANT: Le téléviseur a été conçu uniquement pour fonctionner en 220-240V AC, 50 Hz.

- Après avoir retiré la TV de l'emballage, attendez un moment pour que la TV atteigne la température ambiante avant de brancher la TV à la prise de courant. Branchez le câble d'alimentation à la prise secteur.

Branchement de l'antenne

- Branchez l'antenne ou le câble du téléviseur à la prise d'ENTRÉE DE L'ANTENNE située à l'arrière du téléviseur.

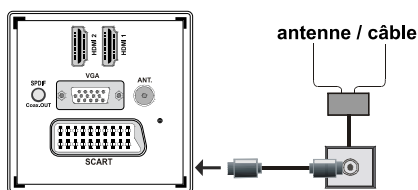

Utilisation des entrées USB

Branchement de l'USB

- Vous pouvez connecter un lecteur de disque dur USB ou une carte mémoire USB à votre téléviseur grâce aux entrées USB du téléviseur. Cette option vous donne la possibilité de lire des fichiers mémorisés dans un disque USB ou d'enregistrer les programmes.
- Les disques durs externes de 2,5 et 3,5 pouces (hdd avec alimentation externe) sont pris en charge.
- Pour enregistrer un programme, vous devez d'abord connecter votre lecteur USB à votre téléviseur que vous aurez auparavant pris le soin d'éteindre. Allumez ensuite le téléviseur afin d'activer la fonction d'enregistrement. Dans le cas contraire, l'option d'enregistrement ne sera pas disponible.

IMPORTANT !

- Vous pouvez sauvegarder vos fichiers avant d'effectuer tout branchement au téléviseur afin d'éviter de probables pertes de données. Veuillez remarquer que la responsabilité du fabricant ne saurait être engagée en cas de dommage de fichier ou de perte de données.
- Il est possible que certains types de périphériques USB (à l'exemple des lecteurs MP3) ou des lecteurs de disque dur/cartes mémoires USB soient incompatibles avec ce téléviseur.

IMPORTANT: Le téléviseur prend en charge uniquement le formatage du disque FAT32. Le format NTFS en revanche n'est pas pris en charge. Si vous branchez un disque USB au format NTFS, le téléviseur vous demandera d'en formater le contenu. Reportez-vous à la section « Formater le disque

» dans les pages ci-après pour de plus amples informations relatives au formatage du disque.

Veuillez noter que TOUTES les données contenues dans le disque USB seront perdues et le format du disque sera converti à FAT32.

Connexion du disque USB

- Branchez votre périphérique USB à l'entrée USB du téléviseur.

Remarque: Branchez ou débranchez votre disque USB au téléviseur éteint.

Remarque: Si vous voulez connecter un lecteur de disque dur USB au téléviseur, le câble de connexion USB utilisé entre le lecteur de disque et le téléviseur doit être doté d'un logo USB et doit être le plus court possible.

Remarque: Pendant le formatage d'un disque dur USB d'une capacité de 1TO (Tera Octet), il peut arriver que vous soyez confronté à certains problèmes au cours du processus de formatage. En pareille situation, vous devez formater le disque de votre PC et le type de disque doit être FAT32.

AFFICHAGE LATÉRAL MEMOIRE USB

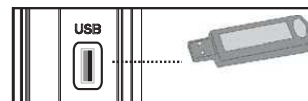

ATTENTION !

- Il est très dangereux de brancher et de débrancher les périphériques USB avec une certaine rapidité. Évitez surtout de brancher et de débrancher le lecteur avec une certaine rapidité. Ceci peut physiquement endommager le lecteur USB et surtout le périphérique USB lui-même.
- Ne jamais enlever l'USB durant la lecture ou l'enregistrement d'un fichier.

Enregistrement de programmes.

Pour enregistrer un programme, vous devez d'abord connecter votre lecteur USB à votre téléviseur que vous aurez auparavant pris le soin d'éteindre. Allumez ensuite le téléviseur afin d'activer la fonction d'enregistrement.

IMPORTANT: Au cours de l'utilisation d'un nouveau lecteur de disque dur USB, il est conseillé de procéder dans un premier temps au formatage du disque à l'aide de l'option "Formater le disque" de votre téléviseur.

- Pour utiliser la fonction d'enregistrement, vous devez connecter un disque USB ou un lecteur de disque dur externe au téléviseur. Veuillez ensuite à ce que le disque USB branché ait une capacité minimale de 1 Go et une compatibilité de vitesse de 2.0. Si le périphérique USB connecté ne prend

pas en charge la vitesse 2.0, un message d'erreur s'affichera.

- Les programmes enregistrés sont mémorisés dans le disque USB connecté au format .TS (MPEG-2 transport stream). Vous pouvez, si vous le souhaitez, sauvegarder / copier ces enregistrements mémorisés dans un PC.

Remarque: Il se peut que des diffusions enregistrées au format .TS soient prises en charge par votre logiciel de lecture de média. En pareille situation, vous devez installer un logiciel de lecture de média approprié dans votre ordinateur.

- Une heure d'enregistrements mémorisés occupe environ 2 Go d'espace.
- Pour de plus amples informations relatives aux programmes d'enregistrement, veuillez vous reporter aux sections "Enregistrement instantané", "Décalage temporel", "Guide de Programme Électronique", "Bibliothèque des enregistrements", ou encore "Minuteries d'enregistrement" ci-après.
- Les programmes enregistrés sont répartis dans des partitions de 1Go (une heure environ). Les noms des trois derniers chiffres des enregistrements sauvegardés indiquent ce qui suit: 4801-000.ts, 4801-001.ts.
- Les programmes enregistrés sont mémorisés dans le répertoire ci-après du disque USB connecté: \DVR\ RECS. Tous les enregistrements sont signalés par un chiffre (4801-000.ts par exemple). Un fichier texte (txt) est créé pour chaque enregistrement. Ce fichier texte contient des informations relatives au diffuseur, au programme, et à la durée d'enregistrement.
- Si la vitesse d'écriture du disque USB connecté est insuffisante, l'enregistrement peut échouer et l'option de décalage peut ne pas être disponible.
- L'enregistrement des programmes HD peut occuper un espace plus considérable sur le disque USB en fonction de la résolution de la diffusion. Pour cette raison, il est recommandé d'utiliser les lecteurs de disques durs USB pour l'enregistrement des programmes HD.
- Évitez de débrancher l'USB/HDD pendant l'enregistrement. Si vous le faites, vous courez le risque d'endommager l'USB/HDD connecté.
- La multipartition des lecteurs de disques durs est prise en charge jusqu'à deux partitions.
- Certains paquets de flux peuvent ne pas être enregistrés à cause des problèmes de signal. Par conséquent, il peut arriver que des vidéos soient gelées pendant la lecture.
- Les touches Enregistrement, Lecture, Pause, Affichage ne peuvent être utilisées lorsque l'option Télétexte est sur ON (MARCHE). Si un enregistrement démarre à partir de la minuterie

lorsque le télétexte est activé sur ON, le télétexte est automatiquement désactivé. L'utilisation du télétexte est également désactivée pendant un enregistrement ou une lecture en cours.

Connexion du téléviseur LED à un PC

Afin d'afficher l'image de l'écran de votre ordinateur sur votre téléviseur LED, vous pouvez connecter votre ordinateur au poste de télévision. Débranchez l'ordinateur et le téléviseur avant de faire les branchements. Utilisez le câble de 15 broches pour brancher le PC au téléviseur LED. Une fois le branchement effectué, passez à la source du PC. Voir la section « Sélection d'entrée ». Réglez la résolution qui correspond à vos besoins d'affichage. Pour les informations relatives à la résolution, se reporter à l'annexe.

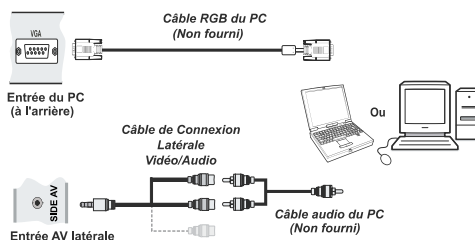

Utilisation des connecteurs AV latéraux

Vous avez la possibilité de brancher une série d'appareils à votre téléviseur LED à l'aide de ses connecteurs latéraux.

- Pour brancher un caméscope, un appareil photo, ou une caméra, vous devez utiliser la prise **AV** (sur le côté). Pour y parvenir, vous devez utiliser le **câble de connexion vidéo/audio**. Pour commencer, branchez la seule fiche du câble à la prise **AV IN** (sur le côté) de l'appareil. Ensuite, insérez le câble (non fourni) de votre appareil photo ou de votre caméra dans la partie Plural du **câble de connexion Vidéo/Audio**. Les couleurs des prises jack doivent correspondre les unes aux autres. Reportez-vous à l'illustration ci-dessous.
- Ensuite, vous devez basculer vers la source **AV latérale**. Reportez-vous à la section **Sélection d'entrée** dans les sections suivantes pour de plus amples informations.

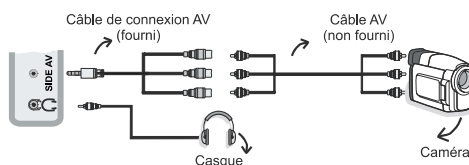

- Pour écouter le son en provenance du téléviseur à partir du casque, vous devez brancher les casques à votre téléviseur en utilisant la prise jack **CASQUE** comme indiqué dans l'illustration.

Connexion du téléviseur à un lecteur de DVD via HDMI

Veillez consulter le manuel d'utilisation de votre lecteur de DVD pour plus d'informations. Débranchez le téléviseur et l'appareil avant d'effectuer les branchements.

Remarque: Notez que tous les câbles présentés dans l'illustration ne sont pas fournis.

- Si votre lecteur de DVD est doté d'une prise **HDMI**, vous pouvez le brancher via **HDMI** pour une meilleure qualité vidéo et audio.

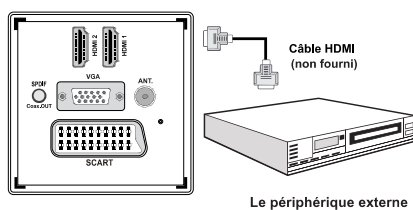

- Lorsque vous vous branchez au lecteur de DVD tel qu'illustré ci-dessus, passez à la source **HDMI** connectée. Reportez-vous à la section **Sélection d'entrée** pour de plus amples informations relatives au changement de sources.

Connexion du téléviseur à un lecteur de DVD via les prises en composantes (YPbPr) ou via le câble péritel

- Certains lecteurs de DVD sont branchés via des **PRISES EN COMPOSANTES (YPbPr)**. Vous pouvez recourir au mode YPbPr uniquement lorsque vous raccordez un appareil doté d'une sortie YPbPr à travers l'entrée PC avec le câble YPbPr pour PC. (Le câble YPbPr n'est pas fourni).
- Une fois le branchement effectué, passez en source YPbPr. Voir la section « Sélection d'entrée ».
- Pour activer une connexion audio, utilisez le câble VGA/audio du composant. Tout d'abord, branchez l'unique jack du câble au téléviseur. Ensuite, insérez les connecteurs de câble audio du lecteur de DVD (non fourni) dans le câble de connexion du composant audio du PC (fourni)/VGA comme dans l'illustration ci-après. Les couleurs des prises jack doivent correspondre les unes aux autres (ROUGE&BLANC).

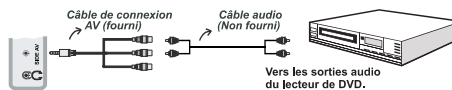

- Une fois le branchement effectué, passez en source YPbPr. Voir la section « Sélection d'entrée ».
- Vous pouvez également brancher à travers le **PERITEL**.

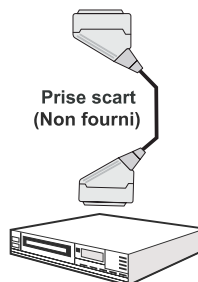
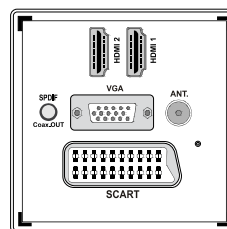

Le périphérique externe

- **Remarque:** Ces trois procédés de branchement réalisent la même fonction mais à des niveaux de qualité différents. Il n'est pas nécessaire d'effectuer la connexion en recourant à toutes les trois méthodes.

Télécommande

Installation des piles

- Retirez le couvercle du compartiment des piles situé au dos de la télécommande en poussant doucement vers l'arrière à partir de la partie indiquée.
- Insérer à l'intérieur deux piles de type **AAA/R3** ou équivalent. Respectez la bonne polarité (+/-) pendant l'insertion des piles et replacez le couvercle du compartiment des piles à la fin de l'opération.



Remarque: Retirez les piles de la télécommande lorsqu'elle n'est pas utilisée durant une longue période. Sinon une fuite possible des piles peut l'endommager. Le rayon d'action est approximativement de 7 m / 23 pieds.

Mise sous/hors tension

Mise sous tension du téléviseur

- Branchez le cordon d'alimentation à une prise de courant alternatif 220-240V AC 50 Hz. La DEL de veille s'allume ensuite. (Ce voyant clignotera pendant la marche et la mise en veille)
- Pour allumer le téléviseur à partir du mode veille, vous pouvez soit:
- Presser le bouton "⏻", **P+ / P-** ou un bouton numérique sur la télécommande.
- Appuyez sur le bouton "⏻", - ou + ou sur le bouton du téléviseur. Le téléviseur s'allumera ensuite.

Remarque: Si vous allumez votre TV via les boutons PROGRAMME SUIVANT/ PRÉCÉDENT de la télécommande ou du poste de télévision, le dernier programme que vous regardiez sera sélectionné à nouveau.

Quelle que soit la méthode, le téléviseur s'allumera.

Éteindre le téléviseur

- Pressez le bouton "⏻" sur la télécommande ou pressez le commutateur "⏻" le téléviseur, et la TV passera ainsi en mode veille.

- Pour éteindre complètement le téléviseur, débranchez le cordon d'alimentation de la prise secteur.

Remarque: Lorsque le téléviseur est en mode veille, le voyant lumineux du mode veille clignote pour signifier que des options comme Recherche en mode veille, téléchargement automatique ou Minuterie sont actives.

Sélection d'entrée

Après avoir branché les systèmes externes à votre téléviseur, vous pouvez passer à différentes sources d'entrée. Appuyez consécutivement sur la touche "SOURCE" de la télécommande pour changer directement de source.



Remarque: Vous pouvez recourir au mode YPbPr uniquement lorsque vous raccordez un appareil doté d'une sortie YPbPr à travers l'entrée PC avec le câble YPbPr pour PC.

Opérations de Base

Vous pouvez faire fonctionner votre téléviseur en utilisant non seulement ses boutons, mais aussi ceux de la télécommande.

Fonctionnement du téléviseur à l'aide de ses boutons

Réglage du volume

- Appuyez sur le bouton "◀" pour diminuer le volume ou sur le bouton "▶" pour l'augmenter. Lorsque vous procédez ainsi, une échelle indiquant le niveau du volume (curseur) s'affiche à l'écran.

Sélection du programme

- Appuyez sur le bouton "P/CH +" pour sélectionner le programme suivant ou sur "P/CH -" pour sélectionner le programme précédent.

Affichage du menu précédent

- Remarque: Appuyez parallèlement sur les touches V+/V- pour afficher le menu principal. Dans le menu principal, sélectionnez le sous-menu à l'aide des touches "P/CH -" ou "P/CH +", et ouvrez le sous-menu en utilisant les boutons "◀" ou "▶". Pour en savoir davantage concernant l'utilisation des menus, reportez-vous aux sections du système du menu.

Mode AV

- Maintenez la touche "P/AV" pour faire afficher le menu source en quelques secondes.

Utilisation des touches de la télécommande

- La télécommande de votre téléviseur est conçue pour contrôler toutes les fonctions du modèle sélectionné. Les fonctions seront décrites conformément au système de menu de votre téléviseur.

Réglage du volume

- Appuyez sur le bouton "V+" pour augmenter le volume. Appuyez sur la touche "V-" pour diminuer le volume. Une échelle indiquant le niveau du volume (curseur) s'affiche à l'écran.

Sélection de programme (programme précédent ou suivant)

- Pressez le bouton "P -" pour sélectionner le programme précédent.
- Pressez le bouton "P +" pour sélectionner le programme suivant.

Sélection de programme (accès direct)

- Appuyez sur les touches numériques de la télécommande pour sélectionner les programmes compris entre 0 et 9. Le téléviseur basculera vers le programme sélectionné. Pour sélectionner les programmes à deux chiffres, appuyez consécutivement sur les touches numériques. Lorsque la durée d'appui est expirée pour le deuxième numéro, seul le premier programme numérique s'affichera. Appuyez directement sur le numéro de programme pour sélectionner à nouveau les programmes à un chiffre.

Affichage du guide électronique de programmes (EPG)

Vous pouvez afficher le Guide électronique de programme (EPG) afin de voir les informations concernant les programmes disponibles. Pour afficher le menu EPG, veuillez appuyer sur la touche EPG de la télécommande.

- Appuyez sur les touches "▼"/"▲" pour parcourir les chaînes.
- Appuyez sur le bouton "◀"/"▶" pour parcourir la liste des chaînes.
- Le menu EPG affiche les informations disponibles concernant toutes les chaînes.
- Veuillez noter que les renseignements relatifs aux événements sont automatiquement mis à jour. S'il n'en existe pas, l'EPG affichera une page vierge.



OK (OPTIONS) Affiche/enregistre ou définit la minuterie des programmes à venir.

INFO (Détails de l'événement): affiche les programmes dans les moindres détails.

Touche verte : La liste des programmes s'affiche

Touche jaune: Affiche les informations de l'EPG en fonction du programme linéaire

Touche bleue (Filtrer): Affiche les options de filtre.

● (ENREGISTRER): le téléviseur commencera à enregistrer le programme sélectionné. Vous pouvez appuyer à nouveau pour mettre un terme à l'enregistrement.

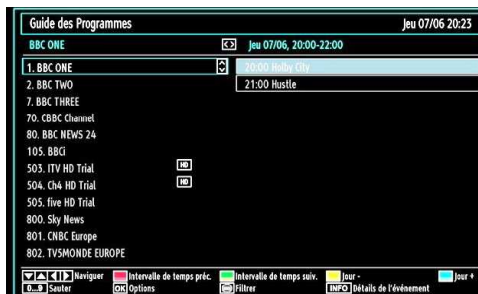

Touche Rouge (Intervalle de temps préc.): affiche les programmes du jour précédent.

Touche verte (Intervalle de temps suiv.): Affiche les programmes de l'intervalle de temps suivant.

Bouton jaune (Jour -): affiche les programmes du jour précédent.

Bouton BLEU (Jour +): affiche les programmes du jour suivant.

Boutons numériques (Sauter): aller directement à la chaîne préférée via des boutons numériques.

OK (OPTIONS) Affiche/enregistre ou définit la minuterie des programmes à venir.

Touche Texte (Filtrer): Affiche les options de filtre.

INFO (Détails de l'événement): affiche les programmes dans les moindres détails.

 (ENREGISTRER): le téléviseur commencera à enregistrer le programme sélectionné. Vous pouvez appuyer à nouveau pour mettre un terme à l'enregistrement.

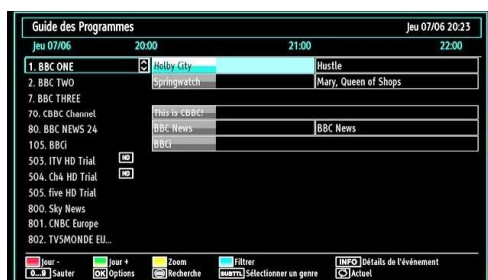

Touche rouge (Jour précédent): affiche les programmes du jour précédent.

Touche verte (Jour suivant): affiche les programmes du jour suivant.

Touche jaune (Zoom): Affiche davantage d'informations concernant le programme.

Touche bleue (Filtre): Affiche les options de filtre.

INFO (Détails): affiche les programmes dans les moindres détails.

Boutons numériques (Sauter): aller directement à la chaîne préférée via des boutons numériques.

OK (OPTIONS) Affiche/enregistre ou définit la minuterie des programmes à venir.

Texte (Chercher): Affiche le menu "Recherche d'EPG".

SUBTITLE (SOUS-TITRE): Appuyez sur la touche **SUBTITLE** pour voir le menu du genre sélectionné. En utilisant cette fonctionnalité vous pouvez interroger la base de données du guide de programme selon le genre sélectionné. Les informations disponibles dans le guide des programmes seront recherchées

et les résultats correspondants à vos critères seront listés.

 (Actuel) : Affiche le programme en cours.

Enregistrement à partir d'un écran EPG

IMPORTANT: Pour enregistrer un programme, vous devez d'abord connecter votre lecteur USB à votre téléviseur que vous aurez auparavant pris le soin d'éteindre. Allumez ensuite le téléviseur afin d'activer la fonction d'enregistrement. Dans le cas contraire, l'option d'enregistrement ne sera pas disponible.

 (ENREGISTRER): le téléviseur commencera à enregistrer le programme sélectionné. Vous pouvez appuyer à nouveau pour mettre un terme à l'enregistrement.

Remarque: Pendant l'enregistrement, il est impossible de basculer d'une diffusion ou d'une source différente.

 /  : Page de gauche / Page de droite.

Options du programme

Dans le menu EPG, appuyez sur la touche OK pour accéder au menu « Options d'évènement ».



Sélectionner une chaîne

Dans le menu EPG, grâce à cette option, vous pouvez passer à la chaîne sélectionnée.

Enregistrer / Supprimer le minuteur d'enregistrement

IMPORTANT: Pour enregistrer un programme, vous devez d'abord connecter votre lecteur USB à votre téléviseur que vous aurez auparavant pris le soin d'éteindre. Allumez ensuite le téléviseur afin d'activer la fonction d'enregistrement. Dans le cas contraire, l'option d'enregistrement ne sera pas disponible.

- Après avoir sélectionné un programme dans le menu EPG, appuyez sur la touche OK pour afficher l'écran Options. Sélectionnez l'option "Enregistrement" et appuyez sur la touche OK. À l'issue de cette opération, un enregistrement est programmé pour l'élément sélectionné.
- Pour annuler un enregistrement existant, sélectionnez le programme enregistré et appuyez sur la touche OK. Ensuite, sélectionnez l'option "Supprimer l'enreg." (Delete Rec.) Minuteur. L'enregistrement sera annulé

Remarque: Il vous est impossible de passer à n'importe quelle autre chaîne ou source pendant qu'un enregistrement reste actif dans la chaîne en cours.

Régler la minuterie / Supprimer la minuterie

Après avoir sélectionné un programme dans le menu EPG, appuyez sur la touche OK pour afficher l'écran Options. Sélectionnez l'option "Régler la minuterie sur l'événement" et appuyez sur la touche OK. Vous avez la possibilité de définir une minuterie pour les programmes à venir

Pour annuler une minuterie existante, sélectionnez le programme en question et appuyez sur la touche OK. Sélectionnez ensuite l'option "Supprimer la minuterie". La minuterie sera annulée.

Remarque: Il est impossible d'enregistrer ou de définir une minuterie pour deux émissions distinctes ou plus au cours du même intervalle de temps.

Première installation

IMPORTANT: Veillez à ce que l'antenne ou le câble soit branché avant de mettre votre téléviseur en marche pour la première installation.

- Lorsque vous allumez votre téléviseur pour la première fois, un assistant d'installation vous guidera tout au long du processus. Tout d'abord, l'écran de sélection de langue s'affichera:



- Utilisez les touches "▼" ou "▲" pour sélectionner votre langue et appuyez sur le bouton OK pour choisir la langue et continuer.
- Après avoir sélectionné la langue, l'écran "Bienvenue!" s'affiche, vous invitant à définir les options Pays, Langue Télétexte et Recherche chaînes codées.



- En appuyant sur le bouton "◀" ou "▶", sélectionnez le **pays** de votre choix et appuyez sur le bouton "▼" pour mettre l'option **Langue Télétexte** en surbrillance. Pressez le bouton "◀" ou "▶" pour sélectionner Langue télétexte.
- Appuyez sur la touche "▼" après avoir défini l'option Langue télétexte. L'option **Recherche chaînes codées** sera alors sélectionnée. Vous pouvez définir l'option **Recherche chaînes codées** sur **Oui** si vous souhaitez rechercher les chaînes codées. Ensuite, sélectionnez la langue de télétexte de votre choix.
- Pressez le bouton **OK** sur la télécommande pour continuer et le message suivant s'affichera à l'écran:

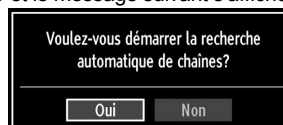

Pour sélectionner l'option "Oui" ou "Non", placez l'élément en surbrillance en utilisant les boutons "◀" ou "▶", puis appuyez sur le bouton **OK**.

Ensuite, l'OSD suivant s'affichera à l'écran :

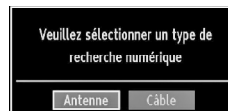

Si vous sélectionnez l'option CABLE, l'écran ci-après s'affichera :



Vous pouvez sélectionner des plages de fréquence à partir de cet écran. Pour sélectionner les lignes que vous voyez, utilisez la touche "▼" ou "▲" Vous pouvez procéder à une sélection manuelle de la plage de fréquences à l'aide des touches numériques de la télécommande. Réglez la fréquence de démarrage et d'arrêt à souhait à l'aide des touches numériques de la télécommande. Après cette opération, vous pouvez définir l'étape de recherche sur 8000 KHz ou 1000 KHz. Si vous sélectionnez 1000 KHz, le téléviseur effectuera une recherche détaillée. La durée de recherche augmentera alors en conséquence. Une fois terminé, appuyez sur le bouton OK pour lancer la recherche automatique.

Si vous sélectionnez l'option ANTENNE à partir de l'écran Type de recherche, la télévision numérique recherchera les diffusions terrestres numériques.

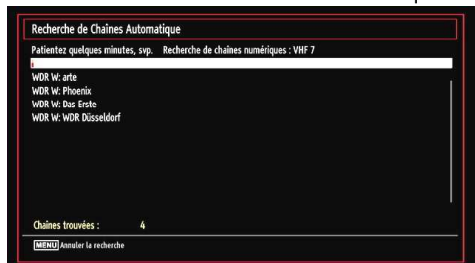

Remarque: Vous pouvez appuyer sur la touche **MENU** pour annuler.

- Une fois toutes les stations disponibles enregistrées, la liste des chaînes s'affichera à l'écran. Si les chaînes retrouvées vous intéressent, en fonction du LCN, veuillez sélectionner « Oui », puis appuyez sur « OK ».



- Appuyez sur le bouton **OK** pour quitter la liste des chaînes et regarder la télé.

Installation

Appuyez sur la touche **MENU** de la télécommande et sélectionnez l'option **Installation** à partir de la touche «**◀**» ou «**▶**». Appuyez sur la touche **OK** pour afficher l'écran de menu suivant.



Sélectionnez l'option de balayage de chaînes automatique en appuyant sur la touche «**▼**» ou «**▲**» et sur **OK**. Les options de recherche automatique de chaînes s'afficheront. Vous pouvez sélectionner les options grâce aux touches «**▼**» / «**▲**» et au bouton **OK**.

Fonctionnement du menu Recherche de Chaînes Automatique

Antenne numérique: Recherche et enregistre les chaînes DVB.

Câble numérique: Recherche et enregistre les chaînes DVB câblées.

Analogique : Recherche et mémorise les stations analogiques.

Antenne numérique et analogique : Recherche et enregistre à la fois les chaînes analogiques et les chaînes DVB.

Câble numérique et analogique : Recherche et enregistre à la fois les chaînes câblées analogiques et DVB.

- Chaque fois que vous sélectionnez une recherche automatique et appuyez sur la touche **OK**, un écran de confirmation apparaît à l'écran. Pour lancer le processus d'installation, sélectionnez **Oui**, pour annuler, sélectionnez **Non** en appuyant «**◀**» ou «**▶**» sur le bouton **OK**.

- Après avoir réglé, sélectionné et confirmé la recherche automatique de chaînes, le processus d'installation commencera et la barre de progression commencera à évoluer. Appuyez sur la touche **MENU** pour annuler le processus. En pareille situation, les chaînes repérées ne sont pas mémorisées.

Réglage manuel

ASTUCE: Cette fonction peut être utilisée pour une entrée de diffusion directe.

- Sélectionnez l'option **Recherche de Chaînes Manuelle** à partir du menu d'installation à l'aide des boutons «**▼**» / «**▲**» et **OK**. L'écran d'options de recherche manuelle s'affichera.

- Sélectionnez l'option **Le type de recherche** de votre choix à l'aide de la touche «**◀**» ou «**▶**». Les options de recherche manuelle changeront en conséquence. Appuyez sur la touche «**▼**» / «**▲**» pour mettre un élément en surbrillance, et appuyez sur la touche «**◀**» ou «**▶**» pour régler une option. Vous pouvez appuyer sur la touche **MENU** pour annuler.

Recherche manuelle d'antenne numérique

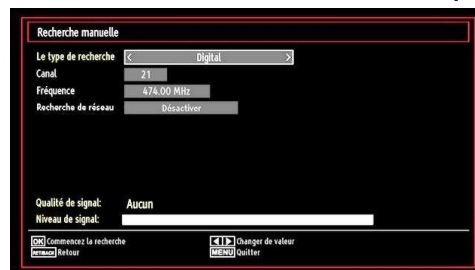

Au cours de la recherche manuelle des chaînes, le numéro du multiplex ou de la fréquence est entré manuellement et seul ce multiplex ou fréquence est recherché pour les chaînes. Après avoir sélectionné l'option **Digital** comme type de recherche, vous pouvez saisir le numéro multiplex à l'aide des touches numériques et appuyer sur le bouton **OK** pour lancer la recherche.

Recherche manuelle câblo-numérique

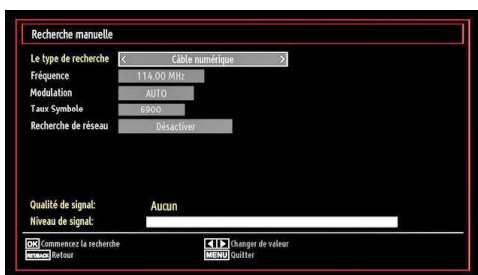

Au cours de la recherche manuelle câblée, vous pouvez avoir accès aux options de recherche de chaîne comme la fréquence, la modulation, le débit symbole, et le réseau. Après avoir choisi l'option Câble numérique comme type de recherche, vous pouvez choisir les options souhaitées et appuyer sur le bouton **OK** pour lancer la recherche.

Recherche manuelle analogique

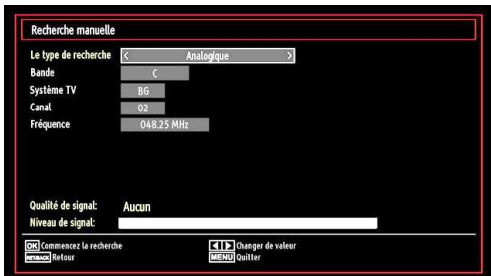

Après avoir sélectionné l'option Analogique comme type de recherche, vous pouvez utiliser la touche "▼"/"▲" pour mettre un élément en surbrillance, et appuyer sur la touche "◀" ou "▶" pour régler une option.

Entrez le numéro ou la fréquence de la chaîne à l'aide des touches numériques. Vous pouvez maintenant appuyer sur le bouton **OK** pour commencer la recherche. Une fois le multiplex repéré, toute nouvelle chaîne ne figurant pas sur la liste sera mémorisée.

Réglage fin (analogique)

- Sélectionnez l'option **Réglage fin analogique** à partir du menu d'installation à l'aide des boutons "▼" ou "▲" et **OK**. L'écran de réglage fin s'affichera. La fonction de réglage fin analogique ne sera pas disponible en cas d'absence de chaînes analogiques, de chaînes numériques et de sources externes mémorisées.
- Appuyez sur la touche **OK** pour continuer. Utilisez le bouton "◀" ou "▶" pour régler l'option Réglage fin. Une fois terminé, appuyez à nouveau sur le bouton **OK**.

Recherche des chaînes en réseau

Sélectionnez l'option Recherche des chaînes en réseau à partir du menu d'installation à l'aide des boutons "◀" / "▶" et **OK**. L'écran approprié s'affiche. Sélectionnez l'antenne numérique ou le câble numérique et appuyez sur le bouton **OK** pour continuer. La question ci-après vous sera posée. Sélectionnez **OUI** pour supprimer, ou **NON** pour annuler la sélection.

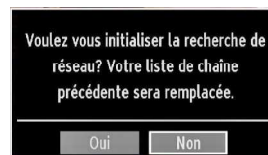

Si vous lancez le processus de recherche de l'antenne numérique, la recherche automatique démarrera. Vous pouvez appuyer sur la touche **MENU** pour annuler.

Si vous lancez le processus de recherche du câble numérique, l'écran ci-après s'affichera.



Vous pouvez sélectionner des plages de fréquence à partir de cet écran. Pour sélectionner les lignes que vous voyez, utilisez la touche "▼" ou "▲" Vous pouvez procéder à une sélection manuelle de la plage de fréquences à l'aide des touches numériques de la télécommande. Réglez la fréquence de démarrage et d'arrêt à souhait à l'aide des touches numériques de la télécommande. Après cette opération, vous pouvez définir l'étape de recherche sur 8000 KHz ou 1000 KHz. Si vous sélectionnez 1000 KHz, le téléviseur

effectuera une recherche détaillée. La durée de recherche augmentera alors en conséquence. Une fois terminé, appuyez sur le bouton OK pour lancer la recherche automatique. L'écran de recherche automatique s'affichera au cours du processus.

Remarque: Si vous sélectionnez un écart prolongé entre le taux de fréquence Marche et Arrêt, la durée de la recherche automatique prendra plus de temps.

Effacer la liste des chaînes (*)

(*) Ce réglage est visible uniquement lorsque l'option de pays est réglée sur Danemark, Suède, Norvège ou Finlande.

Utilisez cette option pour effacer les chaînes mémorisées. Appuyez sur la touche "▼" ou "▲" pour sélectionner l'option Effacer la liste des chaînes, puis appuyez sur OK. L'OSD suivant s'affichera à l'écran :

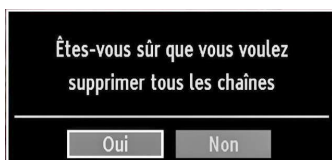

Sélectionnez OUI et appuyez sur OK pour continuer, ou NON et appuyez sur OK pour annuler.

Gestion des chaînes : Liste des Chaînes

Le téléviseur trie toutes les stations mémorisées dans la liste des chaînes. Vous pouvez modifier cette liste de chaînes, configurer les favoris ou les stations actives à inclure dans la liste en utilisant les options Liste de chaînes.

- Pressez le bouton **MENU** pour afficher le menu Principal. Sélectionnez la rubrique Channel List (Liste des chaînes) en utilisant le bouton "◀" ou "▶". Appuyez sur **OK** pour afficher le contenu du menu.



Sélectionnez l'option **Modifier la liste des chaînes** pour gérer toutes les chaînes mémorisées. Utilisez les boutons "◀" ou "▶" et **OK** pour sélectionner l'option Modifier la liste des chaînes.

Fonctionnement de la liste des chaînes

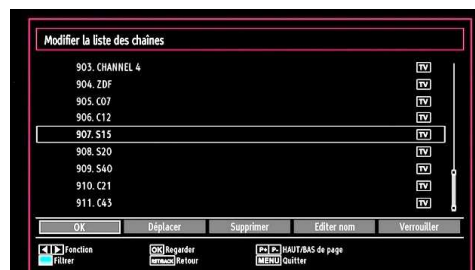

- Appuyez sur le bouton "▼" ou "▲" pour sélectionner la chaîne à utiliser. Appuyez sur les touches "◀" ou "▶" pour sélectionner une fonction dans le menu Modifier la liste des chaînes.
- Utilisez les touches **P+/P-** pour faire défiler les pages.
- Appuyez sur la touche **BLEUE** pour afficher les options de filtrage.
- Appuyez sur la touche **MENU** pour quitter.

Déplacer une chaîne

- Commencez par sélectionner la chaîne souhaitée. Sélectionnez l'option Déplacer dans la liste de chaînes et appuyez sur le bouton **OK**.
- L'écran Éditer numéro s'affichera. Saisissez le numéro de chaîne souhaité à l'aide des touches numériques de la télécommande. S'il existe une chaîne précédemment mémorisée à ce numéro, un écran d'avertissement s'affichera. Sélectionnez Oui si vous voulez déplacer la chaîne et appuyez sur **OK**.
- Appuyez sur la touche **OK** pour continuer. La chaîne sélectionnée est à présent déplacée.

Supprimer une chaîne

Vous pouvez appuyer sur le bouton **VERT** pour sélectionner/désélectionner toutes les chaînes; appuyer sur le bouton **JAUNE** pour sélectionner/désélectionner une seule chaîne.

- Sélectionnez la chaîne à supprimer et sélectionnez l'option **Supprimer**. Appuyez sur la touche **OK** pour continuer.
- Un écran d'avertissement apparaîtra. Sélectionnez **OUI** pour supprimer, ou **NON** pour annuler la sélection. Appuyez sur la touche **OK** pour continuer.

Renommer une chaîne

- Choisissez la chaîne à renommer et sélectionnez l'option **Éditer nom**. Appuyez sur la touche **OK** pour continuer.
- Le fait d'appuyer sur le bouton "◀" ou "▶" déplace vers le caractère précédent ou suivant. En appuyant sur les touches "▼" ou "▲", vous changez le

caractère en surbrillance : par exemple, le « b » devient un « a » "▼" ou un « c » "▲". En appuyant sur les touches numériques de 0 à 9, vous remplacez le caractère en surbrillance par les caractères marqués au-dessus du bouton; ils défilent un par un quand vous appuyez sur le bouton.

- Une fois terminé, appuyez sur le bouton **OK** pour mémoriser. Appuyez sur **MENU** pour annuler.

Verrouiller une chaîne

Vous pouvez appuyer sur le bouton **VERT** pour sélectionner/désélectionner toutes les chaînes; appuyer sur le bouton **JAUNE** pour sélectionner/désélectionner une seule chaîne.

- Sélectionnez la chaîne à verrouiller et choisissez l'option **Verrouiller**. Appuyez sur la touche **OK** pour continuer.
- Vous serez invité à saisir le code de contrôle parental. Le mot de passe par défaut est **0000**. Saisissez le code PIN.

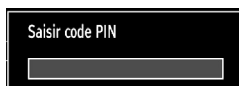

- Appuyez sur le bouton **OK** une fois la chaîne souhaitée mise en surbrillance afin de verrouiller/déverrouiller la chaîne. Le symbole de verrouillage s'affichera tout près de la chaîne sélectionnée.

Gestion des chaînes : Favoris

Vous pouvez créer une liste de programmes favoris.

- Pressez le bouton **MENU** pour afficher le menu Principal. Sélectionnez la rubrique Liste des chaînes en utilisant le bouton "◀" ou "▶". Appuyez sur **OK** pour afficher le contenu du menu.
- Sélectionnez l'option **Favoris** pour gérer la liste des favoris. Utilisez les boutons "▼"/"▲" et **OK** pour sélectionner l'option **Favoris**.
- Vous pouvez définir plusieurs chaînes comme favorites de façon à ne naviguer que parmi ces dernières.



- Sélectionnez une chaîne à l'aide de la touche "▼" ou "▲". Appuyez sur le bouton **OK** pour ajouter une

chaîne sélectionnée à la liste des favoris. Appuyez à nouveau sur le bouton **OK** pour enlever.

Fonctions des boutons

- **OK**: Add/Éliminer une station.
- **JAUNE**: Sélectionne/désélectionne une chaîne.
- **VERT**: Sélectionne/désélectionne toutes les chaînes.
- **BLEU**: Affiche les options de filtrer.

Gestion des chaînes : Trier une liste de chaînes

Vous pouvez sélectionner les émissions à inclure dans la liste des chaînes. Pour afficher les types de diffusions spécifiques, vous devez utiliser l'option **Liste des chaînes actives**.

Sélectionnez **Liste des chaînes actives** à partir du menu Liste des Chaînes en utilisant le bouton "◀" ou "▶". Appuyez sur la touche **OK** pour continuer.



Vous pouvez sélectionner un type de diffusion à partir de la liste en utilisant les boutons "▼"/"▲" et **OK**.

Information à l'écran

Vous pouvez appuyer sur le bouton **INFO** pour afficher les informations à l'écran. Les détails de la station et du programme en cours seront affichés dans le bandeau d'informations.

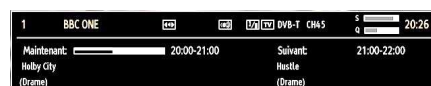

Le bandeau d'informations donne des informations sur la chaîne sélectionnée ainsi que sur les programmes de cette dernière. Le nom de la chaîne s'affiche, avec le numéro qui l'accompagne.

Astuce: Toutes les chaînes ne diffusent pas les données liées au programme. Si le nom et l'heure ne sont pas disponibles, le bandeau d'informations affiche une page vierge.

Si la chaîne sélectionnée est verrouillée, vous devez saisir le bon mot de passe numérique à 4 chiffres pour voir la chaîne (le mot de passe par défaut est **0000**). "Saisir code PIN" s'affiche à l'écran dans ce cas:

Lecture de medias via navigateur média

Si la clé USB n'est pas reconnue après mise hors tension / sous tension ou après une première installation, débranchez la clé USB et éteignez/rallumez le téléviseur. Branchez à nouveau l'appareil.

Pour afficher la fenêtre du navigateur média, appuyez sur la touche "MENU" de la télécommande et sélectionnez Navigateur média en appuyant sur le bouton "◀" ou "▶". Appuyez sur la touche OK pour continuer. Les options du menu Navigateur média s'affiche.

De même, lorsque vous branchez un périphérique USB, l'écran du navigateur média s'affiche automatiquement:

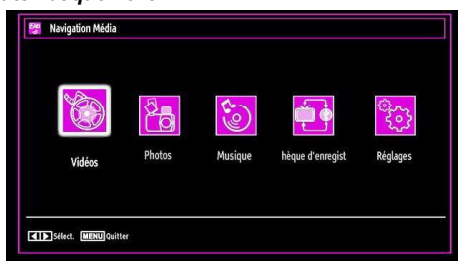

Vous pouvez lire des fichiers de musique, d'image et de vidéo à partir de la carte mémoire USB connectée. Utilisez le bouton "◀" ou "▶" pour sélectionner les options Vidéos, Photos, Musiques ou Réglages.

Affichage de vidéo via USB

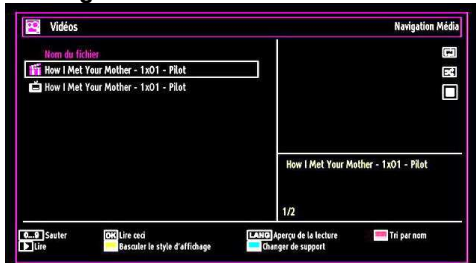

Lorsque vous sélectionnez Vidéos à partir des options principales, les fichiers vidéos disponibles seront filtrés et présentés à l'écran. Vous pouvez utiliser le bouton "▼" ou "▲" pour sélectionner un fichier vidéo et appuyer sur le bouton OK pour lire une vidéo. Si vous sélectionnez un fichier de sous-titre et appuyez sur le bouton OK, vous pouvez sélectionner ou désélectionner ce fichier de sous-titre. Le menu suivant s'affichera pendant la lecture d'un fichier vidéo:

Sauter (Touches numériques): le téléviseur sélectionnera les fichiers en commençant par celui portant la lettre que vous avez saisie grâce aux touches numériques de la télécommande.

Lire ceci (Touche OK): Lit le fichier sélectionné.

Lecture (Touche ▶): Lit tous les fichiers multimédia à commencer par celui qui a été sélectionné.

Lang (Aperçu Lecture): affiche le fichier sélectionné dans un petit écran d'aperçu.

Touche ROUGE: Trie les fichiers par nom.

Touche JAUNE: Bascule le style d'affichage.

Touche BLEUE: Modifie le type de support.



Lecture (▶ Touche): Démarre la lecture vidéo.

Stop (■ touche): Arrête la lecture vidéo.

Pause (|| Touche): Suspend la lecture vidéo.

Rembobiner (◀◀ touche): Revient en arrière.

Avancer (▶▶ Touche): Avance.

Sous-titre/Audio (Bouton LANG.): Règle le sous-titre/Audio.

Sauter Touche VERTE: Passe à l'heure: Utiliser les touches numériques pour saisir l'heure souhaitée et appuyer à nouveau sur la touche VERT pour continuer.

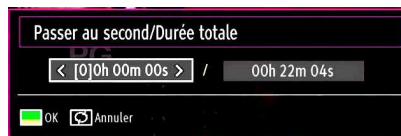

Jaune: Ouvre le menu de correction de l'heure du sous-titre

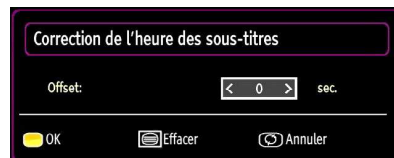

Appuyez sur la touche RETOUR (Quitter) pour revenir au menu précédent.

Affichage de photos via USB

Lorsque vous sélectionnez Photos à partir des options principales, les fichiers d'image disponibles seront filtrés et présentés à l'écran.



Sauter (Touches numériques) : saute le fichier sélectionné en utilisant les touches numériques.

OK : affiche l'image sélectionnée en plein écran

Diaporama (▶ touche): Démarre le diaporama en utilisant toutes les images.

Touche VERTE: Affiche les images en mode Miniatures.

Touche ROUGE: Trie les fichiers par date.

Touche JAUNE: Bascule le style d'affichage.

Touche BLEUE: Modifie le type de support.

Options de diaporama

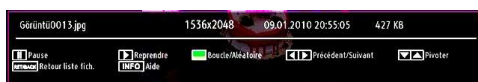

Pause (|| Touche): Met le diaporama en pause.

Continuer (▶ Touche): Poursuit la lecture du diaporama.

Boucle/Lecture aléatoire (touche VERTE): Appuyez une fois pour désactiver la boucle. Appuyez à nouveau pour désactiver la boucle et la lecture aléatoire. Appuyez une nouvelle fois pour activer uniquement la lecture aléatoire. Appuyez à nouveau pour activer tout. Vous pouvez suivre les fonctions désactivées avec le changement d'icônes.

Précédent/Suivant (Boutons Gauche/Droit) : Passe au fichier du diaporama précédent ou suivant.

Pivoter (Boutons Suivant/Précédent) : Pivote l'image à l'aide des touches directionnelles Haut/Bas.

RETOUR (Quitter) : Retourne à la liste des fichiers.

INFO: Affiche l'écran d'aide.

Lire la musique via USB

Lorsque vous sélectionnez Musique à partir des options principales, les fichiers audio disponibles seront filtrés et présentés à l'écran.



Lecture (▶ Touche) : Lit tous les fichiers à commencer par le fichier sélectionné.

Stop (■ touche) : Arrête la lecture du disque.

Pause (|| Touche): Pause la lecture sélectionnée.

ROUGE: Tri les fichiers par Titre, artiste, ou album.

Boucle/Lecture aléatoire (touche VERTE): Appuyez une fois pour désactiver la boucle. Appuyez à nouveau pour désactiver la boucle et la lecture aléatoire. Appuyez une nouvelle fois pour activer uniquement la lecture aléatoire. Appuyez à nouveau pour activer tout. Vous pouvez suivre les fonctions désactivées avec le changement d'icônes.

0.0,9 (Touches numériques): le téléviseur sélectionnera les fichiers en commençant par celui portant la lettre que vous avez saisie grâce aux touches numériques de la télécommande.

Lire ceci (Touche OK) : Lit le fichier sélectionné.

Précédent/Suivant (Boutons Gauche/Droit) : Passe à la lecture du fichier précédent ou suivant.

JAUNE: Bascule le style d'affichage.

BLEU : Modifie le type de support.

Bibliothèque des enregistrements

IMPORTANT: Pour afficher la bibliothèque des enregistrements, vous devez d'abord connecter votre lecteur USB à votre téléviseur que vous aurez auparavant pris le soin d'éteindre. Allumez ensuite le téléviseur afin d'activer la fonction d'enregistrement. Dans le cas contraire, l'option d'enregistrement ne sera pas disponible.

Pour afficher la liste des enregistrements », sélectionner l'option « Bibliothèque des enregistrements » et appuyer sur la touche OK. La bibliothèque des enregistrements s'affiche avec les enregistrements disponibles.

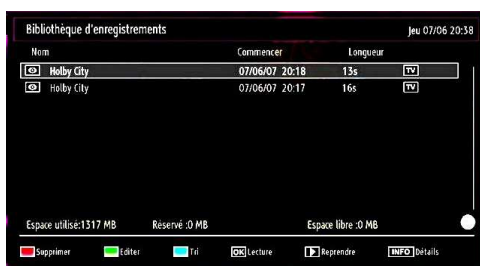

Tous les enregistrements sont conservés dans une liste prévue dans la bibliothèque des enregistrements.

Bouton ROUGE (Supprimer): efface l'enregistrement sélectionné.

Bouton VERT (Modifier): Apporte des modifications à l'enregistrement sélectionné.

Bouton BLEU (Trier): Change l'ordre des enregistrements. Vous pouvez effectuer votre sélection à partir d'une gamme variée d'options de tri.

Bouton OK: Active le menu des options de lecture :

- Lire à partir du début: Lit l'enregistrement à partir du début.
- Reprendre: Recommence les enregistrements.
- Lire à partir d'ici: Spécifie un point de lecture.

Remarque: L'affichage du menu principal et les rubriques du menu seront indisponibles pendant la lecture.

▶ (Reprendre): Recommence les enregistrements.

INFO (Détails): affiche en détail la description courte des programmes.

Réglages du navigateur média



Vous pouvez régler les préférences de votre navigateur média grâce à la boîte de dialogue Réglages. Appuyez sur "▼" ou sur le bouton "▲" pour mettre une option en surbrillance, puis utilisez "◀" ou "▶" pour effectuer le réglage.

Afficher le style: Règle le mode de navigation par défaut.

Vitesse Musique: Ralenti la vitesse avant/arrière.

Intervalle du diaporama: Définit l'intervalle de temps du diaporama.

Afficher le sous-titre: Règle la préférence d'activation du sous-titre.

Position du sous-titre: Définit la position du sous-titre en tant que haut ou bas.

Taille de police du sous-titre: Définit la taille de police du sous-titre (max. 54pt).

Enregistrement du décalage

IMPORTANT: Pour enregistrer un programme, vous devez d'abord connecter votre lecteur USB à votre téléviseur que vous aurez auparavant pris le soin d'éteindre. Allumez ensuite le téléviseur afin d'activer la fonction d'enregistrement. Dans le cas contraire, l'option d'enregistrement ne sera pas disponible.

- Appuyez sur la touche **||** (PAUSE) pendant que vous regardez une diffusion pour basculer en mode de décalage temporel (timeshifting).
- En mode de décalage temporel, le programme marque une pause et est simultanément enregistré dans le disque USB connecté (*). Appuyez à nouveau sur la touche **▶** (PLAY) (LECTURE) pour regarder le programme en pause à partir du moment où il a été interrompu.
- Cette lecture se fait à la vitesse x1 lecture. La barre d'informations affichera l'écart de décalage entre le programme réel et le programme décalé.
- Utilisez les touches **◀◀ / ▶▶** (PRÉCÉDENT/ SUIVANT) pour avancer ou reculer la lecture décalée. Une fois le décalage atteint, vous quittez automatiquement le mode Décalage temporel et basculez en diffusion normale.
- Appuyez sur la touche **■** (STOP) pour quitter le mode de décalage temporel.

(* La durée d'enregistrement du décalage simultané dépend de la taille des fichiers contenus dans votre disque USB connecté et du Décalage Max. défini dans le menu de configuration Enregistrements. Reportez-vous à la section "Enregistrements" pour plus d'informations relatives au réglage du décalage Max.

Remarque: Au cours du décalage temporel, il est impossible de basculer d'une diffusion ou d'une source différente et d'afficher le menu principal.

Enregistrement instantané

IMPORTANT: Pour enregistrer un programme, vous devez d'abord connecter votre lecteur USB à votre téléviseur que vous aurez auparavant pris le soin d'éteindre. Allumez ensuite le téléviseur afin d'activer la fonction d'enregistrement. Dans le cas contraire, l'option d'enregistrement ne sera pas disponible.

- Appuyez sur la touche  (ENREGISTREMENT)/(RECORD) pour lancer l'enregistrement instantané d'un programme pendant que vous le regardez. Le message suivant apparaît à l'écran :



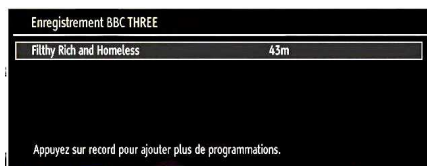

- Le message d'enregistrement s'affichera un moment et l'émission en cours sera enregistrée.
- Vous pouvez appuyer à nouveau sur la touche  (RECORD)/(ENREGISTREMENT) de la télécommande pour enregistrer l'émission suivante sur l'EPG. Dans ce cas, l'écran affichera les émissions programmées pour l'enregistrement.



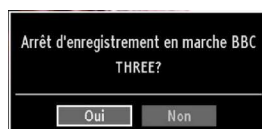



Appuyez sur la touche  (STOP) pour annuler l'enregistrement instantané. Le message ci-après s'affichera à l'écran :



Sélectionnez Oui en appuyant sur les touches «» ou «» / OK pour annuler l'enregistrement instantané.





Remarque: Au cours de l'enregistrement, il est impossible de basculer d'une diffusion ou d'une source différente et d'afficher le navigateur média.

Regarder les programmes enregistrés

Dans le menu principal, utilisez les touches «» ou «» pour sélectionner le navigateur. S l'option Bibliothèque des enregistrements en appuyant sur la touche «» ou «» et validez à l'aide du bouton OK pour entrer. La bibliothèque des enregistrements s'affiche.

IMPORTANT: Pour afficher la bibliothèque des enregistrements, vous devez d'abord connecter votre lecteur USB à votre téléviseur que vous aurez auparavant pris le soin d'éteindre. Allumez ensuite le téléviseur afin d'activer la fonction d'enregistrement. Dans le cas contraire, l'option d'enregistrement ne sera pas disponible.



Sélectionnez un élément enregistré dans la liste (s'il a été précédemment enregistré) en vous servant de la touche «» ou «». Appuyez sur la touche OK pour afficher les options d'affichage. Sélectionnez une option grâce aux touches «» / «» ou OK.

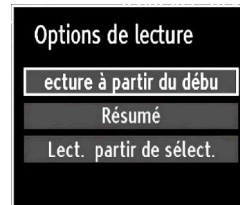

Options de lecture disponibles:

- Lire à partir du début: Lit l'enregistrement à partir du début.
- Reprendre: Recommence les enregistrements.
- Lire à partir d'ici: Spécifie un point de lecture.

Remarque: L'affichage du menu principal et les rubriques du menu seront indisponibles pendant la lecture.

Appuyez sur la touche  (STOP) pour mettre fin à une lecture et retourner à la Bibliothèque des enregistrements.

Ralenti avant

Si vous appuyez sur la touche **II** (PAUSE) pendant que vous regardez les programmes enregistrés, l'option de ralenti avant sera disponible. Vous pouvez utiliser la touche **▶▶** pour le ralenti avant. Pour modifier la vitesse du ralenti avant, appuyez sur la touche **▶▶**.

Changement de la taille d'une image : Formats d'image

- Vous pouvez modifier le format de l'image (la taille de l'image) du téléviseur pour afficher l'image dans des modes zoom différents.
- Appuyez sans interruption sur le bouton **SCREEN** pour modifier la taille de l'image. Les modes zoom disponibles sont listés ci-dessous.

Automatique

Lorsque l'option AUTO est sélectionnée, le format d'écran est ajusté grâce aux informations fournies par la source sélectionnée (si disponible)

Le format affiché en mode AUTO est complètement indépendant des informations WSS qui pourraient être incluses dans le signal de diffusion ou dans le signal en provenance d'un appareil externe.

Remarque: Seul le mode automatique sera disponible en sources HDMI, YPbPr et DTV.

16:9

Ceci étend uniformément les côtés gauche et droit d'une image normale (format d'image 4 :3) pour remplir l'écran de télévision grand format.



- Pour les images de format 16 :9 qui ont été pressées en une image normale (format d'image 4 :3), utilisez le mode **16:9** pour restaurer l'image à sa forme originale.

Sous-titre

Ce mode agrandit l'image (format d'image 16:9) avec les sous-titres en plein écran.



Remarque: Vous pouvez passer à l'option *Ecran Haut ou Bas* en appuyant sur les touches "▼" / "▲" tandis que *Zoom d'images* est sélectionné ainsi qu'il suit: *Panoramique, Zoom 14:9, Cinéma ou Sous-titres.*

14:9

Ce mode agrandit l'image (format d'image 14:9) vers les limites supérieure et inférieure de l'écran.



Zoom 14:9

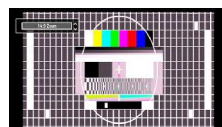

Cette option augmente le zoom de l'image 14:9.

4:3

Utilisez ce mode pour visualiser une image normale (format d'image 4:3) puisqu'il s'agit ici de sa taille originale.



Panoramique

Ceci étend les côtés gauche et droit d'une image normale (format d'image 4 :3) pour remplir l'écran, sans que l'image apparaisse dénaturée.



La partie supérieure et la partie inférieure de l'image sont légèrement coupées.

Cinéma

Ce mode agrandit l'image (format d'image 16:9) pour en faire un plein écran.

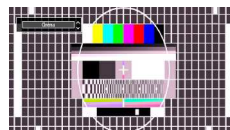

Configuration des réglages d'image

Vous pouvez utiliser différentes configurations de paramètres d'image dans les détails.

Appuyez sur la touche **MENU** et sélectionnez l'icône Image grâce à la touche "◀" ou "▶". Appuyez sur **OK** pour afficher le menu Paramètres d'image.

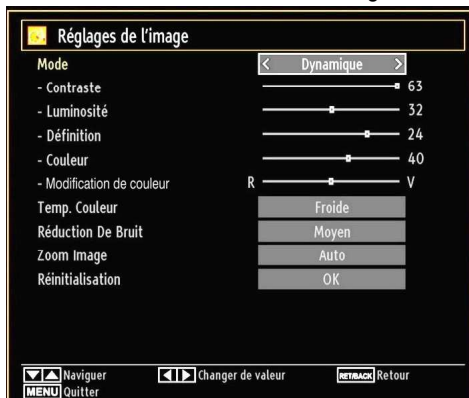

Fonctionnement des éléments du menu Réglages d'image

- Appuyez sur le bouton "▼" ou "▲" pour sélectionner un élément du menu.
- Utilisez le bouton "◀" ou "▶" pour sélectionner une rubrique.
- Appuyez sur la touche **MENU** pour quitter.

Éléments du menu Réglages d'image

Mode: Pour vos besoins de visualisation, vous pouvez régler l'option de Mode y afférente. Le mode Image peut être réglé sur l'une de ces options: **Cinéma, Jeux, Dynamique** et **Naturel**.

Contraste: Règle les valeurs de l'éclairage et de l'obscurité de l'écran.

Luminosité: Règle la valeur de luminosité de l'écran.

Définition: Définit la valeur de netteté des objets affichés à l'écran.

Couleur: Règle la valeur de la couleur, règle les couleurs.

Colour Shift (Modification de couleur): Réglez le ton de la couleur désirée.

Temp. Couleur: Règle le ton de la couleur désirée.

*Le paramétrage sur l'option **Froide** donne aux couleurs blanches une accentuation légèrement bleue.*

*Pour des couleurs normales, sélectionnez l'option **Normale**.*

*Un réglage sur l'option **Chaud** donne aux couleurs un accent légèrement rouge.*

Réduction De Bruit: Si le signal de diffusion est faible et que l'image est bruyante, utilisez le réglage de **Réduction De Bruit** pour réduire l'intensité du bruit. Le mode Réduction de bruit peut être réglé sur l'une de ces options: **Faible, Moyen, Haut** ou **Arrêt**.

Mode jeu: Lorsque le mode Jeu est réglé sur Activé, les réglages du mode jeu, qui sont optimisés pour une meilleure qualité vidéo, seront chargés.

Remarque: Quand le mode Jeu est activé, certains éléments du menu Réglages de l'image ne seront pas disponibles pour être affichés.

Zoom Image: Cette option définit la taille de l'image sur Auto, 16:9, Sous-titre, 14:9, 14:9 Zoom, 4:3, Panoramique ou Cinéma.

Réinitialisation: Réinitialise les paramètres d'image aux valeurs par défaut.

En mode VGA (PC), certains éléments du menu Image seront indisponibles. Au contraire, les paramètres du mode VGA seront ajoutés aux paramètres Image en mode PC.

Réglages de l'image du PC

Pour ajuster les éléments de l'image du PC, procédez comme suit :

Appuyez sur la touche "◀" ou "▶" pour sélectionner l'icône Image. Le menu image apparaît à l'écran.

Les options **Contraste, Luminosité, Couleur, Temp. Couleur** et **Zoom image** de ce menu sont identiques à celles définies dans le menu Image TV sous "Système de principal".

*Les paramètres **Son, Réglages** et **Source** sont identiques aux paramètres expliqués dans le système de menu principal.*

Position PC: Sélectionnez cette option pour afficher les éléments du menu Position du PC.

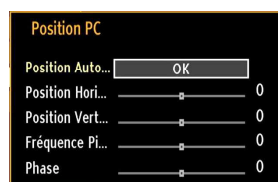

Position Auto...: Optimise automatiquement l'affichage. Appuyez sur **OK** pour optimiser.

Position Hori...: Cette rubrique change l'image horizontalement vers le côté droit ou gauche de l'écran.

Position Vert...: Cet élément déplace l'image verticalement vers le haut ou le bas de l'écran.

Fréquence Pi...: Les réglages de la fréquence pilote corrigent les interférences qui apparaissent comme des lignes verticales dans l'image pour des présentations telles que les feuilles de calcul, les paragraphes ou les textes dans des polices plus petites.

Phase: Selon la résolution et la fréquence de balayage que vous saisissez pour le téléviseur, vous pouvez voir une image voilée ou bruitée à l'écran. Dans un tel cas vous pouvez utiliser cet élément pour obtenir une image claire par essais et erreurs.

Configuration des paramètres sonores

Les paramètres sonores peuvent être configurés en fonction de vos préférences personnelles.

Appuyez sur le bouton **MENU** et sélectionnez la Son icône en utilisant le bouton "◀" ou "▶". Appuyez sur **OK** pour afficher le menu Réglages du son.

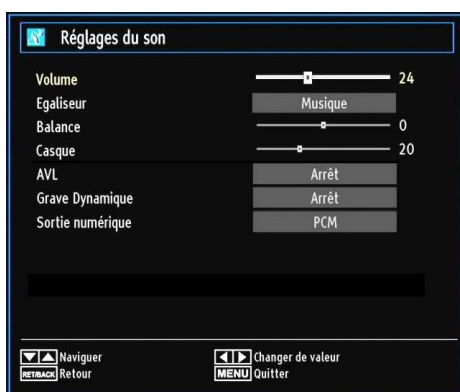

Fonctionnement des éléments du menu Réglages sonores

- Appuyez sur le bouton "▼" ou "▲" pour sélectionner un élément du menu.
- Utilisez le bouton "◀" ou "▶" pour sélectionner une rubrique.
- Appuyez sur la touche **MENU** pour quitter.

Éléments du menu Réglages sonores

Volume: Ajuste le niveau de volume.

Égaliseur: Appuyez sur **OK** pour afficher le sous-menu Égaliseur.



Dans le menu égaliseur, le préréglage peut être changé pour **Musique, Film, Dialogue, Plat, Classique** et **Utilisateur**. Appuyez sur la touche **MENU** pour retourner au menu précédent.

Remarque: Les réglages du menu *Egaliseur* ne peuvent être modifiés manuellement que lorsque le mode *Egaliseur* se trouve à **Utilisateur**.

Balance: Ce paramètre s'utilise pour accentuer la balance des haut-parleurs gauche ou droit.

Casque: Règle le volume du casque.

AVL: La fonction de limitation automatique de volume AVL règle le son dans le but d'obtenir un niveau de sortie fixe entre les programmes (par exemple, le niveau de volume des publicités tend à être plus élevé que celui des programmes).

Grave dynamique: La basse dynamique est utilisée pour augmenter l'effet de la basse du téléviseur.

Sortie numérique: Règle le type de sortie audio numérique.

Configuration des paramètres de votre téléviseur

Les paramètres détaillés peuvent être configurés en fonction de vos préférences personnelles.

Appuyez sur la touche **MENU** et sélectionnez l'icône Paramètres à l'aide de la touche "◀" ou "▶". Appuyez sur **OK** pour afficher le menu Réglages.

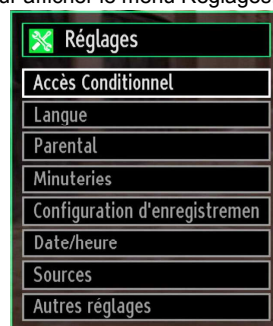

Fonctionnement des éléments du menu Réglages

- Appuyez sur le bouton “▼” ou “▲” pour sélectionner un élément du menu.
- Appuyez sur le bouton **OK** pour sélectionner une option.
- Appuyez sur la touche **MENU** pour quitter.

Éléments du menu Réglage

Accès conditionnel: Contrôle les modules d'accès conditionnel lorsqu'ils sont disponibles.

Langue: Configure les paramètres linguistiques.

Parental: Configure les réglages parentaux.

Minuteries: Règles les minuteries des programmes sélectionnés.

Date/Heure: Sélectionne la date et l'heure.

Sources: Active ou désactive les options sources sélectionnées.

Autres réglages: Affiche les autres options de réglage du téléviseur.

Utilisation du module d'accès conditionnel

IMPORTANT: Insérez ou effacez le module CI uniquement lorsque le téléviseur est ETEINT.

- Afin de regarder certaines chaînes numériques, il peut s'avérer nécessaire d'avoir un module d'accès conditionnel (CAM). Ce module doit être inséré dans la fente CI de votre téléviseur.
- Vous obtiendrez le module d'accès conditionnel CAM (Conditional Access Module) et la carte de visualisation en vous abonnant à une société de chaîne payante, puis insérez ces derniers dans la TV en utilisant la procédure suivante.
- Insérez le module CAM puis la carte dans la fente située dans le couvercle du terminal à l'arrière du téléviseur.
- Le CAM doit être correctement inséré; il est impossible de l'insérer entièrement s'il est inversé. Vous pouvez endommager le CAM ou le terminal TV si le premier est inséré avec une certaine pression.

Branchez le téléviseur à la prise de courant, allumez-la et attendez un moment jusqu'à ce que la carte soit activée.

- Lorsqu'aucun module n'est inséré, le message **“Aucun module Interface Commune détecté.”** apparaît à l'écran.
- Consultez le manuel d'instructions du module pour plus d'informations sur les réglages.

Affichage du menu Accès conditionnel (*)

(*) Ces réglages de menu peuvent varier en fonction du prestataire de services.

Appuyez sur le bouton **MENU** et sélectionnez la deuxième icône en utilisant le bouton “◀” ou “▶”. Appuyez sur **OK** pour afficher le menu Réglages. Utilisez le bouton “▼” ou “▲” pour sélectionner **Accès Conditionnel** et appuyez sur **OK** pour afficher les éléments du menu.

Configuration des préférences linguistiques

Vous pouvez faire fonctionner les paramètres linguistiques du téléviseur grâce à ce menu.

Appuyez sur la touche **MENU** et sélectionnez la cinquième icône grâce à la touche “◀” ou “▶”. Appuyez sur **OK** pour afficher le menu Réglages. Utilisez le bouton “◀” ou “▶” pour sélectionner **Langue** et appuyez sur **OK** pour continuer:



Utilisez le bouton “▼” ou “▲” pour sélectionner une rubrique. Les réglages sont mémorisés automatiquement.

Menu: affiche la langue du système.

Préférée

Ces réglages seront utilisés s'ils sont disponibles. Sinon, les réglages courants seront utilisés.

- **Audio:** Sélectionne la langue audio préférée.
- **Sous-titrage:** Règle la langue de sous-titre. La langue choisie sera vue dans les sous-titres.
- **Télétexte:** Règle la langue du télétexte.
- **Guide:** Définit la langue de guide préférée.

En cours (*)

(*) Ces réglages ne peuvent être modifiés que si le diffuseur les prend en charge. Dans le cas contraire, ils ne seront pas disponibles pour être modifiés.

- **Audio:** Change la langue audio de la chaîne en cours.

- **Sous-titrage**: Règle la langue de sous-titre de la chaîne en cours.

Remarque: Si l'option de Pays est réglée sur une des options Danemark, Suède, Norvège ou Finlande, Le Menu des réglages de langue fonctionnera comme ci-dessous :

Paramètres de Langue



Dans le Menu Configuration, mettez en surbrillance la rubrique Paramètres de langue en appuyant sur les boutons "▼" ou "▲". Appuyez sur OK et le sous-menu « Définition de la Langue » sera affiché sur l'écran.

Pour utiliser la recherche en mode de veille, veuillez vous assurer d'avoir activé cette option en sélectionnant Activé.

Remarques:

- La langue de système détermine la langue des menus sur écran.
- Langue Audio est utilisée pour sélectionner la bande de son des chaînes.
- Les réglages initiaux constituent la première priorité lorsque de nombreux choix sont disponibles. Lorsque les premières options sont disponibles, les réglages secondaires sont relégués au second plan.

Contrôle parental

Pour éviter que certains programmes soient regardés, des chaînes et des menus peuvent être verrouillés grâce au système de contrôle parental.

Cette fonction active ou désactive le système de protection de menu et permet le changement du mot de passe..

Appuyez sur le bouton **MENU** et sélectionnez la deuxième icône en utilisant le bouton "◀" ou "▶". Appuyez sur **OK** pour afficher le menu Réglages. Utilisez le bouton "▼" ou "▲" pour sélectionner **Parental** et appuyez sur **OK** pour continuer:

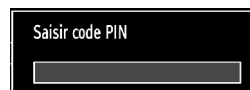

Pour afficher les options du menu de verrouillage, saisissez le code PIN. Par défaut, ce code est réglé en usine à **0000**. Une fois le code approprié saisi, le menu Réglage parental s'affichera:



Fonctionnement du menu Réglage parental (*)

- Sélectionnez une rubrique en utilisant le bouton "▼" ou "▲".
- Utilisez le bouton "◀" ou "▶" pour sélectionner une rubrique.
- Appuyez sur la touche **OK** pour afficher plus options.

(*) Si vous définissez l'option Pays sur RU lors de la première installation, les options Verrouillage maturité et Verrouillage parental ne seront pas visibles. Cette option est disponible uniquement pour les pays de l'UE.

Verrouill. menu: L'option Verrouillage Menu active ou désactive l'accès au menu. Vous pouvez désactiver l'accès au menu d'installation ou tout le système de menu.

Verrouill. enfants (en option): Après installation, cette option recherche l'information relative aux émissions parentales et si ce niveau parental a été inactivé, l'accès à la diffusion n'est pas activé.

Verrouillage d'enfants (en option): Lorsque l'option Verrouillage Parental est sélectionnée, le téléviseur peut uniquement être contrôlé à l'aide de la télécommande. Dans ce cas, les boutons du panneau de contrôle ne fonctionneront pas, en dehors du bouton Veille/Marche. Lorsque le verrouillage enfants est activé, vous pouvez faire passer le téléviseur en mode Veille en appuyant sur le bouton Veille/Marche. Pour allumer le téléviseur à nouveau, il vous faut utiliser la télécommande. Ainsi, si l'un de ces boutons est pressé, "**Verrouillage d'enfants activé**" s'affiche à l'écran lorsque la fenêtre de menu n'est pas visible.

Saisir le code PIN: Définit un nouveau code PIN. Utilisez les boutons numériques pour saisir un nouveau mot de passe. Vous aurez à saisir votre nouveau mot de passe pour une deuxième fois afin de le confirmer.

IMPORTANT: Le code PIN d'usine par défaut est **0000**. Si vous le modifiez, assurez-vous de le noter et de le conserver en lieu sûr.

Minuteries

Pour afficher le menu Minuteries, appuyez sur la touche **MENU** et sélectionnez l'icône Liste des chaînes grâce à la touche «**◀**» ou «**▶**». Appuyez sur **OK** pour afficher le menu Liste des chaînes. Utilisez le bouton «**▼**» ou «**▲**» pour sélectionner l'option Minuteries et appuyez sur **OK** pour continuer.

Réglage de la minuterie sommeil

Ce réglage sert à paramétrer le téléviseur de sorte qu'il s'éteigne après un certain temps.

- Sélectionnez l'option Minuterie Sommeil à l'aide du bouton «**▼**» ou «**▲**».
- Utilisez le bouton «**◀**» ou «**▶**» pour régler. Le minuteur peut être programmé entre **Arrêt** et **2.00** heures (120 minutes) par intervalle de 30 minutes.

Réglages des minuteries de programmes

Vous pouvez régler les minuteries de programme pour un programme précis à l'aide de cette option.

Appuyez sur le bouton «**▼**» pour régler les minuteries sur un événement. Les boutons de fonction de la minuterie du programme TV apparaîtront à l'écran.

Ajout d'une minuterie

- Pour ajouter un minuteur, pressez le bouton JAUNE sur la télécommande. Le menu suivant apparaît à l'écran :

Type de réseau : Cette fonction n'est pas disponible pour réglage.

Type de minuterie: Vous pouvez sélectionner le type de minuterie en tant que Enregistrer ou Minuterie.

Chaîne : Change la chaîne en utilisant «**◀**» ou «**▶**».

Type d'enregistrement: Cette fonction n'est pas disponible pour réglage.

Date: Saisissez une date en appuyant sur les touches numériques.

Démarrage : Saisissez une heure de démarrage en appuyant sur les touches numériques.

Fin: Saisissez une heure de fin en appuyant sur les touches numériques.

Durée: Affiche la durée entre l'heure de démarrage et l'heure de fin.

Répétition: Règle une minuterie suivant les options ci-après : Une fois, Quotidien, ou Hebdomadaire.

Utilisez le bouton «**◀**» ou «**▶**» pour sélectionner une option.

Modifier / Supprimer: Définir le changement/supprimer la permission.

Lecture: Définit la permission de lecture et les réglages parentaux.

- Appuyez sur le bouton VERT pour mémoriser la minuterie. Appuyez sur la touche ROUGE pour annuler.

Modification d'une minuterie

- Sélectionnez la minuterie à modifier en appuyant sur le bouton «**▼**» ou «**▲**».
- Appuyez sur la touche VERTE. L'écran Modifier la minuterie s'affichera.
- Une fois la modification terminée, appuyez sur le bouton VERT pour mémoriser. Vous pouvez appuyer sur la touche MENU pour annuler.

Suppression d'une minuterie

- Sélectionnez la minuterie à supprimer en appuyant sur le bouton «**▼**» ou «**▲**».
- Appuyez sur le bouton ROUGE.
- Sélectionnez OUI en utilisant les boutons «**◀**» ou «**▶**» pour supprimer la minuterie. Sélectionnez NON pour annuler.

Enregistrer la configuration

Sélectionnez l'option Configuration de l'enregistrement dans le menu Réglages pour configurer les paramètres d'enregistrement. Le menu ci-après s'affiche pour vous permettre d'enregistrer votre configuration.

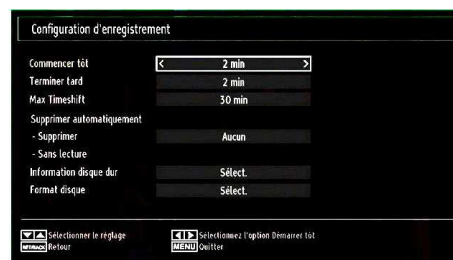

Les options suivantes sont disponibles pour ajustements :

Commencer tôt (*)

Permet de définir l'heure de démarrage de la minuterie pour qu'elle commence plus tôt.

(*) Disponible uniquement pour les options des pays de l'UE.

Finir tard (*)

Permet de définir l'heure de démarrage de la minuterie pour qu'elle commence plus tard.

(*) *Disponible uniquement pour les options des pays de l'UE.*

Décalage max.

Cette option vous donne la possibilité de définir le temps maximum autorisé pour un décalage temporel. Les options relatives à la durée sont approximatives et peuvent varier en conséquence suivant la diffusion reçue.

Formater le disque

IMPORTANT: *Veillez noter que TOUTES les données contenues dans le disque USB seront perdues et le format du disque sera converti à FAT32 si vous activez cette option.*

• Si vous souhaitez supprimer tous les fichiers contenus dans le lecteur ou la carte mémoire du disque dur USB connecté, vous pouvez recourir à l'option Formater le disque.

• Par ailleurs, si votre disque USB connaît des dysfonctionnements, vous pouvez essayer de formater le disque USB. Dans la plupart des cas, le fait de formater le disque USB résout le problème; toutefois, TOUTES les données contenues dans le disque USB seront perdues en pareille situation.

• Appuyez sur le bouton OK une fois l'option Formater le disque mise en surbrillance. Un menu apparaîtra à l'écran, vous invitant à saisir un code PIN. Si vous n'avez pas modifié le code PIN, utilisez celui qui a été prévu par défaut (0000). Après l'avoir saisi, une fenêtre d'invite apparaît à l'écran pour vous aider à veiller à ce que le disque dur soit formaté; sélectionnez "OUI" et appuyez sur OK pour valider le formatage du disque dur. Sélectionnez "NON" et appuyez sur OK pour annuler. Assurez-vous d'avoir sauvegardé vos enregistrements importants avant de procéder au formatage du disque USB.

Infos sur le disque dur

Pour afficher les détails relatives au disque USB, mettez l'option Infos sur le disque dur en surbrillance en vous servant de la touche "▼" ou "▲" et appuyez sur OK. Les informations relatives au disque USB s'afficheront :

Configuration date / heure

Sélectionnez **Date/Heure** dans le menu Réglages pour configurer les réglages Date/Heure. Pressez le bouton **OK**.



• Utilisez le bouton "▼" ou "▲" pour sélectionner Date / Heure.

Les options Date, Heure, Le mode de réglage de l'heure et Zone Horaire seront disponibles.

Utilisez la touche "▲" ou "▼" pour mettre le mode Paramètre heure en surbrillance. Le mode Paramètre heure est défini à l'aide de la touche "◀" ou "▶". Il peut être paramétré sur AUTO ou MANUEL.

Lorsque AUTO est sélectionné, les options Heure et Zone Horaire ne seront pas disponibles pour être réglées. Si l'option MANUEL est sélectionnée, le zone horaire peut en pâtir:

• En appuyant sur le bouton "▲" ou "▼", vous sélectionnez l'option «Zone Horaire».

Utilisez les boutons "◀" ou "▶" pour changer le zone horaire entre GMT-12 et GMT+12. L'heure qui s'affiche au-dessus de la liste de menu changera selon le zone horaire sélectionné.

• Les modifications sont mémorisées automatiquement. Appuyez sur **MENU** pour quitter.

Configuration des paramètres source

Vous pouvez activer ou désactiver les options source sélectionnées. Le téléviseur ne basculera pas vers les options de source désactivées quand vous appuyez sur le bouton **SOURCE**.



- Sélectionnez **Sources** dans le menu Réglages et appuyez sur le bouton **OK**.
- Pressez le bouton “▼” ou “▲” pour sélectionner une source.
- Utilisez le bouton “◀” ou “▶” pour activer ou désactiver une source sélectionnée. Les modifications sont mémorisées automatiquement.

Remarque: Vous pouvez recourir au mode YPbPr uniquement lorsque vous raccordez un appareil doté d'une sortie YPbPr à travers l'entrée PC avec le câble YPbPr pour PC.

Configuration des autres réglages

Pour afficher les préférences de configuration générale, sélectionnez **Autres réglages** dans le menu Réglages et appuyez sur le bouton **OK**.



Fonctionnement

- Appuyez sur le bouton “▼” ou “▲” pour sélectionner une option.
- Utilisez le bouton “◀” ou “▶” pour sélectionner une option.
- Appuyez sur **OK** pour afficher un sous-menu.

Temps effacement OSD: Change la durée de temporisation des écrans de menu.

Recherche chaînes codées: Lorsque ce paramètre est activé, le processus de recherche localisera également les chaînes cryptées. Si le réglage est paramétré sur **Arrêt**, les chaînes cryptées ne seront pas localisées en recherche automatique ou manuelle.

Rétro-éclairage (en option): Cette option contrôle le niveau de rétroéclairage qui peut être défini sur les modes Maximum, Minimum, Moyen, et Eco (en option).

Mode d'économie d'énergie: Utilisez le bouton “▼” ou “▲” pour sélectionner le mode d'économie d'énergie. Appuyez sur le bouton “◀” ou “▶” pour activer ou désactiver le mode d'économie d'énergie.

Reportez-vous à la section « Informations à caractère environnemental » du présent manuel pour de plus amples informations relatives au mode d'économie d'énergie.

Remarque: La fonction de rétroéclairage ne sera pas visible lorsque le mode d'économie d'énergie est activé.

Fond bleu: Active ou désactive le système du fond bleu quand le signal est faible ou absent.

Mise à jour du logiciel: Pour vous assurer que votre téléviseur dispose en permanence des dernières informations de mise à niveau, vous pouvez utiliser ce réglage. Pour un bon fonctionnement, veuillez vous assurer que le téléviseur est réglé en mode de veille.

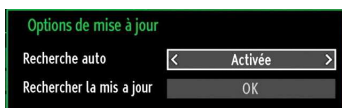

Vous pouvez activer ou désactiver la mise à jour automatique en réglant l'option **Recherche auto**.

Vous pouvez procéder à une recherche manuelle de nouveaux logiciels en sélectionnant l'option **Rechercher la mise à jour**.

Malentendant: Si le diffuseur active un quelconque signal particulier concernant le son, vous pouvez activer ce paramètre afin de recevoir de tels signaux.

Description Audio: La description audio renvoie à une piste de narration supplémentaire réservée aux déficients visuels et malentendants. Le narrateur de la description accompagne la présentation, décrivant ainsi ce qui se passe à l'écran pendant les pauses naturelles (et parfois pendant les dialogues, s'il le juge nécessaire). Vous ne pouvez utiliser cette option que si le diffuseur la prend en charge.

ARRÊT automatique TV: Vous pouvez définir la valeur de temporisation de l'option de mise hors tension automatique du téléviseur. Après avoir atteint la valeur de temporisation, si le téléviseur ne fonctionne pas suivant l'heure sélectionnée, il s'éteindra.

Type de diffusé (en option):

Lorsque vous définissez le type de diffusion souhaité à l'aide du bouton «◀» ou «▶», le téléviseur affichera la liste de chaînes correspondante. Si la source correspondante ne comporte aucune chaîne mémorisée, le message « Aucune chaîne correspondant à ce type n'a été trouvée » s'affichera à l'écran.

Recherche en mode de veille (en option)

Utilisez les touches «▼» ou «▲» pour sélectionner «Recherche en mode de veille» et appuyez sur le bouton «◀» ou «▶» pour activer ou désactiver. Si vous faites passer l'option Veille à l'option Désactivé, cette fonction ne sera pas disponible. Pour utiliser l'option de recherche en mode de veille, veuillez vous assurer d'avoir activé l'option Recherche en mode de veille.

Autres Fonctions

Affichage des informations TV: Les informations relatives au numéro du programme, nom du programme, indicateur de son, heure, télétexte, type de chaîne, et résolution sont affichées à l'écran quand un nouveau programme est saisi ou lorsque le bouton «INFO/i» est pressé.

Fonction Muet: Appuyez sur le bouton «Muet» pour désactiver le son. L'indicateur Muet s'affiche dans la partie supérieure de l'écran. Pour annuler la coupure du son, il existe deux alternatives ; la première consiste à appuyer sur le bouton «Muet» et la seconde revient à augmenter le niveau de volume.

Sélection du mode image: En pressant le bouton **PRESETS**, vous pouvez modifier les paramètres du **Mode Image** selon vos besoins. Les options disponibles sont Dynamique, Naturel, et Cinéma.

Affichage des sous-titres: Vous pouvez activer les sous-titres en appuyant sur la touche **SUBTITLE** de la télécommande. Appuyez à nouveau sur le bouton **SUBTITLE** pour désactiver la fonction sous-titre.

Si l'option « **Sous-titre** » est activée, le fait d'appuyer sur la touche «Sous-titres» amène le message d'avertissement ci-après à s'afficher à l'écran (** au RU uniquement)

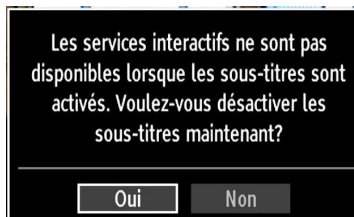

Télétexte

Le télétexte transmet des informations portant sur l'actualité, le sport et la météo sur votre téléviseur. Notez que si le signal se dégrade, par exemple dans des conditions météorologiques mauvaises ou défavorables, certaines erreurs textuelles peuvent se produire ou le mode télétexte peut être interrompu.

Les boutons de fonction télétexte sont listés ci-dessous:

«Sous-titres» **Télétexte / Mix** : Active le mode télétexte lorsque vous l'appuyez une fois. Appuyez à nouveau pour installer l'écran du télétexte au-dessus du programme (mix). Le fait d'appuyer à nouveau vous amènera à quitter le mode télétexte.

«RETURN» - **Sommaire**: Sélectionne la page d'index du télétexte.

«INFO»- **Révéler**: Révèle les informations cachées (par ex. solutions de jeux).

«OK» **Retenir**: Retient une page de texte au moment opportun. Appuyez à nouveau pour reprendre.

“◀/▶” **Pages de sous-code** : Sélectionne les pages de signaux d’affichage quand le télétexte est activé.

P+ / P- et **numéros de (0 à 9)**: Appuyez pour sélectionner une page.

Remarque: La plupart des stations TV utilisent le code 100 pour leurs pages d’index.

Touches de couleur (ROUGE/VERTE/JAUNE/BLEUE)

Votre TV supporte à la fois les systèmes **FASTEXT** et **TOP text**. Lorsque ces systèmes sont disponibles, les pages sont divisées en groupes ou en sujets. Lorsque le système **FASTEXT** est disponible, certaines sections d’une page de télétexte prennent un code de couleur et peuvent être sélectionnées en appuyant sur les boutons colorés. Appuyez sur un bouton de couleur correspondant à vos besoins. Les textes colorés apparaîtront, indiquant quels boutons colorés utiliser lorsque la transmission **TOP text** est présente. Le fait d’appuyer sur les touches “▼” ou “▲” nécessitera la page suivante ou précédente respectivement.

Conseils

Entretien de l’écran: Nettoyez l’écran avec un chiffon doux légèrement humecté. N’utilisez pas de solvants abrasifs parce qu’ils peuvent endommager la couche de revêtement de l’écran du téléviseur. Pour votre sécurité, débranchez la prise d’alimentation lors du nettoyage du poste. Quand vous déplacez le téléviseur, tenez-le de façon appropriée par le bas.

Persistance d’image: Veuillez remarquer que des images fantômes peuvent s’afficher en même temps qu’une image persistante. La persistance de l’image du téléviseur LED peut disparaître après quelque temps. Essayez d’éteindre le téléviseur pendant un moment.

Pour éviter qu’une telle situation ne se produise, ne laissez pas l’écran en image fixe pendant longtemps.

Pas d’alimentation: Si votre téléviseur n’est pas alimenté, veuillez vérifier le câble d’alimentation principal et le branchement du câble d’alimentation à la prise secteur.

Mauvaise image: Avez-vous sélectionné le système de TV approprié ? Est-ce que votre téléviseur ou votre antenne sont très proches d’un appareil audio qui n’est pas branché à la terre ou d’une lumière au néon, etc. ? Des montagnes ou de hauts bâtiments peuvent être à l’origine des images doubles et des images fantômes. Parfois, vous pouvez améliorer la qualité de l’image en changeant la direction de l’antenne. Est-ce que l’image ou le télétexte sont méconnaissables ? Vérifiez si vous avez introduit la fréquence appropriée. Veuillez régler à nouveau les chaînes. La qualité de l’image peut se dégrader lorsque deux périphériques sont connectés au

téléviseur au même moment. Dans ce cas, débranchez l’un des périphériques.

Pas d’image: Est-ce que l’antenne est correctement branchée ? Est-ce que les prises sont correctement branchées à la prise d’antenne ? Est-ce que le câble d’antenne est endommagé ? Les fiches appropriées sont-elles utilisées pour brancher l’antenne ? En cas d’incertitudes, veuillez contacter votre fournisseur. Aucune image signifie que votre téléviseur ne reçoit aucune transmission. Avez-vous appuyé sur les boutons appropriés de la télécommande ? Essayez une nouvelle fois. Assurez-vous également que la bonne source d’entrée a été sélectionnée.

Son: Vous ne pouvez entendre aucun son. Avez-vous coupé le son en appuyant sur le bouton  ? Le son sort d’un seul haut-parleur. Est-ce que la balance est à l’extrémité d’une direction ? Consultez le **menu Son**.

Télécommande: Votre téléviseur ne répond pas à la télécommande. Il se peut que les piles soient usagées. Si tel est le cas, vous pouvez utiliser les boutons du téléviseur.

Sources d’entrée: Si vous ne pouvez sélectionner aucune source d’entrée, il est possible qu’aucun périphérique ne soit connecté. Vérifiez les câbles AV et les branchements si vous avez essayé de brancher un appareil.

Enregistrement non disponible: Pour enregistrer un programme, vous devez d’abord connecter votre lecteur USB à votre téléviseur que vous aurez auparavant pris le soin d’éteindre. Allumez ensuite le téléviseur afin d’activer la fonction d’enregistrement. Dans le cas contraire, l’option d’enregistrement ne sera pas disponible. Si vous ne parvenez pas à effectuer un enregistrement, essayez d’éteindre le téléviseur et d’insérer à nouveau le périphérique USB pendant que la télé reste éteinte.

Le périphérique USB est trop lent: Si le message “USB trop lent” s’affiche à l’écran au début d’un enregistrement, essayez de recommencer l’enregistrement. Si le même message d’erreur s’affiche, il est possible que votre disque USB n’ait pas la vitesse requise. Essayez de connecter un autre disque USB.

Annexe A : Modes d'affichage typiques d'une entrée de PC

L'affichage présente une résolution maximale de 1920x1080. Le tableau ci-après est une illustration de quelques modes d'affichage vidéo typiques. Votre téléviseur ne peut pas prendre en charge différentes résolutions. Les modes de résolution pris en charge figurent sur la liste ci-dessous. Si vous faites passer votre PC à un mode non pris en charge, un message d'avertissement apparaît à l'écran.

Index	Résolution	Fréquence
1	640x400	70 Hz
2	640x480	60 Hz
3	640x480	75 Hz
4	800x600	60 Hz
5	800x600	75 Hz
6	1024x768	60 Hz
7	1024x768	70 Hz
8	1024x768	75 Hz
9	1152x864	75 Hz
10	1280x768	60 Hz
11	1280x1024	60 Hz
12	1360x768	60 Hz

Annexe B : Compatibilité des signaux AV et HDMI (types de signal d'entrée)

Source	Signaux pris en charge		Disponible
EXT (SCART)	PAL 50/60		O
	NTSC 60		O
	RGB 50		O
	RGB 60		O
AV latéral	PAL 50/60		O
	NTSC 60		O
YPbPr	480I	60Hz	O
	480P	60Hz	O
	576I	50Hz	O
	576P	50Hz	O
	720P	50Hz	O
	720P	60Hz	O
	1080I	50Hz	O
	1080I	60Hz	O
	1080P	50Hz	O
	1080P	60Hz	O
HDMI1 HDMI2	480I	60Hz	O
	480P	60Hz	O
	576I	50Hz	O
	576P	50Hz	O
	720P	50Hz	O
	720P	60Hz	O
	1080I	50Hz	O
	1080I	60Hz	O
	1080P	50Hz	O
	1080P	60Hz	O
	1080P	24Hz	O

(X: Non disponible, O: Disponible)

Dans certains cas, un signal sur l'écran du téléviseur LED peut ne pas s'afficher correctement. Le problème peut être une incompatibilité avec les normes de l'équipement source (DVD, décodeur, etc.). Si vous rencontrez un tel problème, veuillez contacter votre fournisseur et le fabricant de l'appareil source.

Annexe C: Résolutions DVI prises en charge

Reportez-vous aux résolutions suivantes au moment de raccorder les connecteurs à votre téléviseur à l'aide des câbles DVI (non fournis).

	24Hz	25Hz	30Hz	50Hz	60Hz
480i					<input checked="" type="checkbox"/>
480p					<input checked="" type="checkbox"/>
576i				<input checked="" type="checkbox"/>	
576p				<input checked="" type="checkbox"/>	
720p				<input checked="" type="checkbox"/>	<input checked="" type="checkbox"/>
1080i				<input checked="" type="checkbox"/>	<input checked="" type="checkbox"/>
1080p	<input checked="" type="checkbox"/>	<input checked="" type="checkbox"/>	<input checked="" type="checkbox"/>	<input checked="" type="checkbox"/>	<input checked="" type="checkbox"/>

Annexe D : Formats de fichier pris en charge pour le mode USB

Média	Extension de fichier	Format		Remarques
		Vidéo	Audio	(Résolution maximale/Débit binaire, etc.)
Lecture	.mpg / .dat / .vob / mkv / rmvb / ts / trp / tp/	MPEG1	MPEG Layer 1/2/3	20Mbit/sec
		MPEG2	MPEG2	
		XviD/ 3ivx	PCM/MP3	Version XviD jusqu'à: 1.1.2
		Mpeg2-TS H264-TS	EAC3/ AC3	20Mbit/sec
		RMVB	IMA/LBR	10Mbit/sec
		MPEG4	PCM/MP3	
	.avi	MS ISO MPEG4	PCM/MP3	Prend en charge SP et ASP
		MJPEG	PCM	30fps@VGA
Musique	m4a-	-	-	Fréquence de test: 8K ~ 48KHz Bit Rate: 24kbps~384Kbps
	.mp3	-	MPEG 1/2 Layer 1/ 2/ 3 (MP3)	Fréquence de test: 8K ~ 48KHz Bit Rate: 128bps~320Kbps
Photo	.jpg	JPEG de base		WxH = 15360x8640
		JPEG Progressif		WxH = 1024x768

Annexe E: Mise à jour du logiciel

- Votre téléviseur a la possibilité de rechercher et d'effectuer la mise à jour de nouveaux logiciels sur les chaînes de télévision.

- Pour rechercher les chaînes de diffusion, le téléviseur cherche les chaînes disponibles mémorisées dans vos paramètres. Avant toute recherche de mise à jour de logiciel donc, il est conseillé d'effectuer une recherche automatique et d'effectuer la mise à jour de toutes les chaînes disponibles.

1) Recherche de mise à jour de logiciels à travers l'interface utilisateur

- Il est possible d'effectuer une recherche manuelle pour vérifier si une nouvelle mise à jour de logiciel est disponible pour votre téléviseur.

- Parcourez simplement le menu principal. Choisissez **Paramètres** et sélectionnez le menu **Autres paramètres**. Dans le menu **Autres paramètres**, sélectionnez l'élément **Mise à jour de logiciel** et appuyez sur le bouton **OK** pour ouvrir le menu **Options de mise à jour**.

- Dans le menu **Options de mise à jour**, sélectionnez l'élément **Rechercher les mises à jour** et appuyez sur le bouton **OK**.

- Si une mise à jour est disponible, il commence à la télécharger. Une barre de progression indique le temps de téléchargement restant. Lorsque le téléchargement est effectué avec succès, un message s'affiche et vous invite à redémarrer pour activer le nouveau logiciel. Appuyez sur **OK** pour poursuivre l'opération de redémarrage.

2) Recherche à 3 :00 H et mode de mise à jour

- Si l'option **Recherche automatique** du menu **Options de mise à jour** est active, le téléviseur se met automatiquement en marche à 3 heures du matin et lance la recherche de chaînes de diffusion pour la mise à jour du nouveau logiciel. Si un nouveau logiciel est trouvé et téléchargé avec succès, le téléviseur commence à fonctionner avec la nouvelle version du logiciel au prochain démarrage.

Remarque relative au redémarrage: Le redémarrage est la dernière étape du processus de mise à jour d'un logiciel lorsque le téléchargement de celui-ci a été effectué avec succès. Pendant le redémarrage, le téléviseur réalise des initialisations finales. Pendant l'opération de redémarrage, le panneau d'alimentation se ferme et le DEL avant le signale par un clignotement. Environ 5 minutes plus tard, le téléviseur redémarre avec un nouveau logiciel activé.

- Si celui-ci ne démarre pas après 10 minutes, débranchez-le, patientez 10 autres minutes, puis branchez-le à nouveau. Il devrait s'ouvrir en toute sécurité, doté d'un nouveau logiciel. Si le téléviseur ne se remet toujours pas en marche, veuillez encore débrancher et brancher un certain nombre de fois encore. Si votre appareil ne parvient toujours pas à fonctionner, veuillez contacter le service d'assistance à la clientèle pour obtenir de l'aide.

Attention : Évitez de débrancher le téléviseur lorsque le voyant DEL clignote pendant le redémarrage. Si vous le faites, votre téléviseur peut ne plus fonctionner correctement et vous aurez à le confier à un technicien agréé uniquement.

Informations applicables aux utilisateurs concernant la mise au rebut de l'ancien appareil et des piles



Produits

Batterie

[seulement Union européenne]

Ce symbole indique que l'équipement ne doit pas être éliminé comme un déchet domestique. Si vous devez éliminer le poste ou les piles, veuillez considérer les systèmes ou infrastructures de collecte pour un recyclage approprié.

Remarque: Le symbole Pb en dessous du symbole pour les piles indique que ces piles contiennent du plomb.

Spécifications

TÉLÉDIFFUSION

PAL/SECAM B/G D/K K' I/I' L/L'

RÉCEPTION DE CANAUX

VHF (BANDE I/III)

UHF (BANDE U)

HYPERBANDE

NOMBRE DE CANAUX PRÉRÉGLÉS

1000

INDICATEUR DE CHAÎNE

Affichage à l'écran

ENTRÉE D'ANTENNE RF

75 Ohms (Non équilibré)

TENSION DE FONCTIONNEMENT

220-240V AC, 50 Hz.

AUDIO

German + Nicam Stereo

PUISSANCE DE SORTIE AUDIO (W_{RMS}) (10% THD)

2 x 6

CONSUMMATION ÉLECTRIQUE (W)

65 W (max)

< 1 W (Veille)

PANNEAU

Écran 16 :9, Taille de l'écran 26"

DIMENSIONS (mm)

PxLxH (Avec pied): 180 x 647 x 463

Poids (en Kg): 6,25

PxLxH (Sans pied): 57,5 x 647 x 412

Poids (en Kg): 5,85

Réception numérique (DVB-C)

Normes de transmission :

DVB-C, MPEG2, DVB-C, MPEG4

i. DÉMODULATION

- Débit symbole: 4.0 Msymbols/s à 7.2 Msymbols/s

-Modulation: 16-QAM , 32-QAM ,64-QAM, 128-QAM et 256-QAM

ii. VIDEO

- Tous les formats MPEG2 MP à ML avec conversion ascendante et filtrage vers le format CCIR601.

-Sortie analogique CVBS.

iii. AUDIO

- Tous modes MPEG couches 1 et 2

-Fréquences d'échantillonnage prises en charge : 32, 44.1 & 48 kHz.

Réception numérique	APPAREIL MHEG-5 conforme à l'ISO / IEC 13522-5 UK engine Profile 1	Pour le RU
	Support conforme à l'ISO/IEC 135818-6 et au profil UK DTT	
	Gamme de fréquence 474-850 MHz pour les modèles du RU	
	170-862 MHz pour les modèles de l'UE.	
	Normes de transmission : TNT. MPEG-2, MPEG-4	
	Démodulation COFDM avec mode 2K/8K FFT	
	FEC: tous les modes DVB	
	Vidéo: MP@ML, PAL, 4:3/16:9	
	Audio: MPEG Layer I&II 32/44.148kHz.	

Garantie fabricant

CH

Nous vous remercions pour l'achat de ce produit de haute qualité et souhaitons qu'il vous donne entière satisfaction. Des contrôles stricts de la production nous permettent d'assurer la qualité exceptionnelle de nos appareils. Si vous avez malgré tout une réclamation, votre appareil bénéficie d'une garantie pour une durée de

2 ans

à compter de la date d'achat et sous les conditions suivantes :

1. Cette garantie ne modifie en rien les droits de garantie légaux. Ces droits ne sont donc pas limités par la garantie que nous vous accordons en tant que fabricant.
2. La garantie est valable uniquement pour un usage privé de l'appareil, sur le territoire de la Suisse
3. La durée de garantie est de 2 ans à compter de la date d'achat.
4. Pendant la période de garantie, nos prestations de garantie comprennent soit la réparation de l'appareil, soit le remplacement de l'appareil par un appareil de même qualité. Elles comprennent également les coûts de travail ainsi que les frais de matériaux et de transport de l'appareil sur le territoire de la Suisse.
5. En cas de réclamation, veuillez contacter notre service après-vente au numéro suivant :



Nous vous recommandons de conserver l'emballage d'origine afin de protéger l'appareil pendant le transport. Nous vous conseillons de joindre une brève description de votre réclamation afin de nous aider à assurer une réparation et un retour rapide de l'appareil. Il est préférable dans tous les cas d'appeler auparavant notre service d'assistance téléphonique. La preuve d'achat de l'appareil est indispensable. Il vous suffit pour cela de joindre le bon de caisse original avec l'appareil. La garantie ne s'applique pas en cas d'absence de preuve d'achat. Si vous nous envoyez un appareil sans preuve d'achat, vous recevrez un devis pour la réparation. Si vous décidez de ne pas faire effectuer la réparation, nous vous renverrons l'appareil et vous facturerons un prix forfaitaire pour le transport et l'élaboration du devis.

Document important ! A conserver pendant 2 ans avec le bon d'achat.

6. Les pièces remplacées restent dans notre centre de service après-vente. Leur destruction est soumise à notre appréciation.
7. La garantie expire si l'appareil a été ouvert par vous-même ou par un tiers non autorisé et/ou si l'appareil a été modifié.
8. La garantie est exclue dans les cas suivants :
 - utilisation non conforme
 - dommages mécaniques extérieurs
 - dommages subis pendant le transport
 - usure
 - erreur d'utilisation
 - utilisation dans un environnement humide ou à l'extérieur
 - dommages subis suite à des influences extrêmes (dégât d'eau, foudre, surtension)
 - utilisation trop intensive, en particulier lorsque l'appareil n'est pas utilisé à des fins privées
 - non respect de la notice d'utilisation
 - absence de défaut technique
 - en cas de défauts de pixels tolérés par la norme ISO 13406-2 (classe II de défauts de pixels)
9. La garantie exclut toute autre responsabilité de notre part, en particulier pour les dommages qui ne concernent pas directement l'appareil ou qui sont survenus entre la panne de l'appareil et sa réparation (par exemple coûts d'infrastucture, de manutention etc.). Cependant, ceci ne limite ou n'exclut pas notre responsabilité légale, conformément à la loi sur la responsabilité des produits.
10. Nos interventions au titre de la garantie ne prolongent pas la durée de garantie de 2 ans à partir de la date d'achat, ni pour l'appareil, ni pour les pièces qui ont éventuellement été remplacées.
11. Afin de valider votre demande et d'assurer un traitement en temps et à lieu de celle-ci, veuillez toujours nous envoyer le contenu du paquet dans son intégralité, accessoires y compris. (par ex. télécommande, supports, crochets muraux, câbles A/V, etc.)

Nous vous souhaitons un bon divertissement avec votre nouvel appareil !

"This warranty card is only valid in Switzerland."

"Deze garantietaart is enkel beschikbaar in Zwitserland."

"Questa scheda di garanzia è valida solo in Svizzera".

"Cette garantie est valable seulement en Suisse."

"El certificado de garantía sólo es válido en Suiza."

"Dieses Garantiezertifikat ist nur für die Schweiz gültig."

"Bu garanti kartı sadece İsviçre'de geçerlidir."

WAR_Mi_2007_2_FR

Document important ! A conserver pendant 2 ans avec le bon d'achat.

Indice

Caratteristiche	41	Canali	58
Introduzione	41	Informazioni a schermo	58
Preparazione	41	Riproduzione di file multimediali servendosi del browser multimediale.....	58
Misure di sicurezza.....	42	Visualizzazione di video tramite USB	58
Contenuto della confezione	44	Visualizzazione di foto tramite USB.....	59
Informazioni per la tutela dell'ambiente	44	Opzioni Presentazione.....	59
Informazioni sulla riparazione.....	44	Riproduzione di musica tramite USB	60
Tasti del telecomando.....	45	Libreria registrazioni	60
LED TV e tasti funzione.....	46	Impostazioni del browser media	60
Panoramica delle connessioni poste sul retro.....	46	Registrazione differita	61
Panoramica delle connessioni – Connettori laterali.....	47	Registrazione Istantanea.....	61
Collegamento alimentazione	48	Visione dei programmi Registrati	62
Collegamento antenna.....	48	Modifica delle dimensioni dell'immagine: Formati immagine	62
Utilizzo degli ingressi USB.....	48	Configurazione Impostazioni Immagine	63
Collegamento della TV LED al PC	49	Utilizzo delle opzioni del menu Impostazioni Immagine	63
Uso dei connettori AV laterali.....	49	Opzioni del menu Impostazioni Immagine.....	63
Collegamento di un lettore DVD tramite HDMI.....	50	Impostazioni Immagine PC.....	64
Collegamento a un lettore DVD tramite le prese Componente (YPbPr) o il Cavo Scart.....	50	Configurazione Impostazioni Audio	64
Telecomando	50	Utilizzo delle opzioni del menu Impostazioni Audio.....	64
Inserimento delle batterie	50	Opzioni del menu Impostazioni Immagine.....	64
Accensione/Spegnimento.....	51	Impostazioni Immagine PC.....	64
Per accendere la TV	51	Configurazione Impostazioni della TV.....	65
Per spegnere la TV.....	51	Utilizzo delle opzioni del menu Impostazioni	65
Scelta ingresso	51	Impostazione delle Voci del Menu	65
Operazioni di base.....	51	Utilizzo di un "Modulo di Accesso Condizionato".....	65
Funzionamento con i tasti della TV.....	51	Visualizzazione del Menu di Accesso Condizionato (*).....	65
Regolazione del volume	51	Configurazione delle Preferenze della Lingua.....	66
Selezione programma	51	Controllo genitori	66
Visualizzazione del Menu principale.....	51	Utilizzo del Menu Impostazioni Parentali	67
Modalità AV.....	51	Timer	67
Utilizzo del telecomando.....	51	Impostazione del Timer di Spegnimento	67
Regolazione del volume	51	Impostazione dei Timer Programma.....	67
Selezione del programma (Programma precedente o successivo)	51	Aggiunta di un Timer.....	67
Selezione del programma (Accesso diretto).....	51	Modifica di un Timer.....	68
Guida programmazione elettronica (EPG)	52	Eliminazione di un Timer.....	68
Registrazione tramite schermata EPG	52	Configurazione registrazioni	68
Opzioni programma	53	Configurazione delle impostazioni data ora.....	68
Prima installazione	53	Configurazione delle Impostazioni Fonte	69
Installazione	54	Configurazione di altre impostazioni.....	69
Utilizzo del menu "Ricerca canali automatica".....	54	Funzionamento	69
Sintonizzazione manuale	55	Altre Caratteristiche.....	70
Ricerca Manuale Digitale Antenna	55	Televideo	70
Ricerca Manuale Cavo Digitale	55	Indicazioni.....	71
Ricerca Manuale Analogica	55	Appendice A: Modalità tipica monitor - ingresso PC.....	72
Sintonia Fine Analogica	55	Appendice B: Compatibilità segnali AV e HDMI (tipi di segnali in ingresso).....	72
Ricerca Canale Rete.....	55	Appendice C: Risoluzioni DVI supportate.....	73
Cancella elenco servizi (*).....	56	Appendice D: Formati di file supportati per la modalità USB.....	73
Gestione delle Stazioni: Elenco canali	56	Appendice E: Aggiornamento software	74
Utilizzo dell'Elenco Canali.....	56	Specifiche	75
Spostamento di un Canale	56	Ricezione digitale (DVB-C)	75
Eliminazione di un canale.....	57		
Rinomina di un Canale	57		
Blocco di un canale.....	57		
Gestione delle Stazioni: Preferiti	57		
Funzioni tasti.....	57		
Gestione delle Stazioni: Ordinazione dell'Elenco dei			

Caratteristiche

- TV LED a colori telecomandata.
- TV digitale terrestre con cavo pienamente integrata (DVB-T C- MPEG2) (DVB-T-C MPEG4).
- Connettori HDMI per video e audio digitali. Questo collegamento è progettato anche per accettare i segnali ad alta definizione.
- Ingresso USB.
- Registrazione dei programmi
- Modalità differita programmi
- 1000 programmi (analogici + digitali).
- Sistema menu OSD.
- Sintonizzatore integrato compatibile con DVB-T-C HD, MPEG 2 / MPEG 4.
- Presa scart per dispositivi esterni (video, videogiochi, set audio, ecc.).
- Sistema audio stereo. (German+Nicam)
- Televideo, fasttext, TOP text.
- Collegamento cuffia.
- Sistema programmazione automatica.
- Sintonizzazione manuale avanti e indietro.
- Timer Spegnimento / Blocco bambini.
- Suono automatico in modalità mute quando non c'è trasmissione.
- Riproduzione NTSC.
- AVL (Limitazione Automatica Volume).
- Spegnimento automatico.
- PLL (Ricerca frequenza).
- Ingresso PC.
- Plug&Play per Windows 98, Windows 7, ME, 2000, XP, Vista.
- Modalità gioco

Introduzione

Leggere le istruzioni contenute in questo manuale prima di utilizzare per la prima volta il dispositivo, anche nel caso in cui si abbia già familiarità con questo tipo di apparecchio elettrico. Si prega di prestare particolare attenzione al capitolo ISTRUZIONI DI SICUREZZA. Conservare il manuale come riferimento futuro. In caso di vendita o cessione del dispositivo, non dimenticare assolutamente di fornire le istruzioni di accompagnamento.

Grazie per aver scelto questo prodotto. Questo manuale intende essere una guida per il corretto funzionamento della TV. Prima di far funzionare la TV si prega di leggerlo completamente. Tenere questo manuale in un luogo sicuro per futuro riferimento.

Questo dispositivo è stato progettato per ricevere e visualizzare programmi TV. Le diverse opzioni di collegamento consentono un'espansione aggiuntiva delle possibili fonti di ricezione e visualizzazione (ricevitore, lettore DVD; DVD recorder, VCR, PC, ecc.). Questo dispositivo è adatto unicamente per funzionare in ambienti secchi. Il dispositivo è stato pensato unicamente per uso domestico, e non può essere utilizzato a fini industriali e commerciali. Escludiamo la responsabilità in linea di principio, nel caso in cui il dispositivo non venga utilizzato per lo scopo per cui è stato studiato o nel caso in cui siano state eseguite modifiche non autorizzate. L'utilizzo del proprio dispositivo TV-LED in condizioni climatiche estreme potrebbe danneggiarlo.

Preparazione

Per la ventilazione, lasciare uno spazio di almeno 10 cm tutto attorno all'apparecchio. Per evitare danni e situazioni di pericolo, non collocare alcun oggetto sull'apparecchio. Usare l'apparecchio in climi temperati.

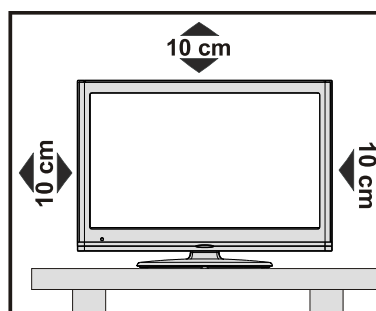

Misure di sicurezza

Si prega di leggere attentamente le seguenti precauzioni di sicurezza.

Alimentazione

La TV funziona con una tensione di rete di 220-240 V AC 50 Hz. Assicurarsi di selezionare la tensione corretta.

Cavo di alimentazione

Non mettere l'apparecchio, un mobile, ecc., sul cavo di alimentazione (il cavo di rete), né schiacciare il cavo. Afferrare il cavo di alimentazione dalla spina. Non staccare la presa tirando il cavo e non toccare mai il cavo di alimentazione con le mani bagnate, perché questo potrebbe provocare un corto circuito o shock elettrico. Non fare mai un nodo nel cavo né legarlo con altri cavi. Il cavo di alimentazione deve essere instradato in modo tale da non essere calpestato. Un cavo di alimentazione danneggiato può causare incendi o provocare scosse elettriche. Quando è danneggiato e deve essere sostituito, questo va fatto da personale qualificato.

Umidità e acqua

Non usare questo dispositivo in luoghi umidi e bagnati (evitare la stanza da bagno, il lavello della cucina e le vicinanze della lavatrice). Non esporre questo dispositivo alla pioggia o all'acqua, perché ciò può essere pericoloso, e non posare oggetti pieni di liquido, come vasi di fiori, su di esso. Tenere lontano da gocciolii e spruzzi.

Se un qualunque oggetto solido o liquido cade nel mobile, scollegare la TV e farla controllare da personale qualificato prima di farla funzionare ulteriormente.

Pulizia

Prima di pulire, staccare la TV dalla presa a parete. Non usare detergenti liquidi o spray. Usare un panno morbido e asciutto.

Ventilazione

Le fessure e le aperture sulla TV sono destinate alla ventilazione e ad assicurare un funzionamento affidabile. Per evitare il surriscaldamento, queste aperture non devono essere bloccate o coperte in alcun modo.

Calore e fiamme

L'apparecchio non deve essere messo accanto a fiamme libere o fonti di calore intenso, come una stufa elettrica. Assicurarsi che nessuna fonte di fiamma viva, come candele accese, sia posta sulla TV.



Le batterie non devono essere esposte a calore eccessivo, come luce solare, fuoco o simili.

Fulmini

In caso di temporali e fulmini o quando si va in vacanza, scollegare il cavo di alimentazione dalla presa di corrente a parete.

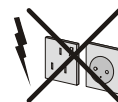

Pezzi di ricambio

Quando sono richiesti dei pezzi di ricambio, assicurarsi che il tecnico del servizio abbia usato i pezzi di ricambio che sono specificati dal produttore o abbiano le stesse caratteristiche dell'originale. Le sostituzioni non autorizzate possono causare incendi, scosse elettriche o altri rischi.

Assistenza

Per l'assistenza, si prega di rivolgersi al personale specializzato. Non togliere da soli il coperchio per evitare di esporsi a scosse elettriche.



Smaltimento rifiuti

• Istruzioni per lo smaltimento dei rifiuti:

La confezione e i materiali di imballaggio sono riciclabili e dovrebbero essere riciclati per primi. I materiali di imballaggio, come la pellicola di rivestimento, devono essere tenuti fuori dalla portata dei bambini. Le batterie, comprese quelle senza metalli pesanti, non devono essere smaltite con i rifiuti domestici. Smaltire le batterie usate in modo rispettoso dell'ambiente. Informarsi sulle normative in vigore nella propria zona.

• Non cercare di ricaricare le batterie. Pericolo di esplosione. Sostituire solo con batterie dello stesso tipo o di tipo equivalente.

Questo simbolo sul prodotto o sulla confezione significa che l'apparecchio elettrico o elettronico deve essere smaltito, alla fine del ciclo di esercizio, separatamente dai rifiuti domestici. Nella UE ci sono sistemi di raccolta separati per il riciclo. Per maggiori informazioni contattare le autorità locali o il rivenditore presso cui è stato acquistato il prodotto.



Scollegamento del dispositivo

La spina di rete si usa per scollegare la TV dalla rete elettrica e deve quindi rimanere facilmente raggiungibile.

Volume cuffie

Il volume audio in eccesso da auricolari e cuffie può causare la perdita dell'udito.



Installazione

Per prevenire danni fisici, durante il montaggio a parete del dispositivo (se l'opzione è disponibile) procedere a fissare l'apparecchio saldamente, in accordo alle istruzioni di installazione.

Schermo LED

Il pannello LED è un prodotto di alta tecnologia con circa un milione di transistor a pellicola sottile che forniscono precisi dettagli dell'immagine. Di tanto in tanto, alcuni pixel non attivi possono comparire sullo schermo in forma di punti fissi blu, verdi o rossi. Notare che questo non ha conseguenze sul funzionamento del prodotto.

Avvertenza! Non lasciare la TV in standby o in funzione quando si esce da casa.

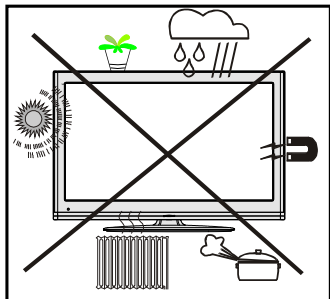

Il pulsante Standby Off / On non separa il dispositivo completamente dalla fonte di alimentazione. Inoltre il dispositivo, mentre si trova in modalità standby, consuma corrente. Per separare completamente il dispositivo dall'alimentazione, sarà necessario staccare del tutto la spina. Per questo motivo il dispositivo dovrebbe essere installato in modo tale da garantire un accesso privo di ostruzioni alla presa di alimentazione di modo che, in caso di emergenza, la presa di alimentazione possa essere immediatamente scollegata di modo che in caso di emergenza sia possibile tirare immediatamente la presa di corrente. Per escludere il pericolo d'incendio, il cavo di alimentazione dovrebbe essere separato dalla presa di alimentazione prima di un lungo periodo di inutilizzo, ad esempio durante le vacanze.

Dispositivi elettrici lontano dalla portata dei bambini

Non lasciare che i bambini utilizzino i dispositivi elettrici senza la presenza di un adulto. I bambini non sono sempre in grado di identificare correttamente i rischi che potrebbero correre. L'ingestione di batterie/accumulatori potrebbe avere effetti letali. Conservare le batterie in un luogo fuori dalla portata dei bambini. In caso di ingoio, sarà necessario rivolgersi immediatamente a un medico. Tenere lontano dalla

portata dei bambini anche la pellicola d'imballaggio. In caso contrario, sussiste il rischio di soffocamento.

Istruzioni di sicurezza per il funzionamento del dispositivo

Se le immagini fisse sono visualizzate per un periodo superiore a 2 ore in modo continuo, potrebbe succedere che il bordo esterno delle immagini visualizzate troppo a lungo resti visibile sullo schermo, cioè un 'afterimage' permanente resta sullo schermo.

Lo stesso si applica, se il periodo supera le 2 ore

- uno sfondo non modificato
- loghi, videogiochi, immagine del computer, televideo
- un formato non a schermo pieno (per esempio, formato 4:3), viene visualizzato.

Nota:

Il dispositivo non è predisposto per la resa a lungo termine o la replica delle

immagini fisse, tra cui loghi, videogiochi, immagine del computer, televideo e un formato non a schermo pieno.

Attraverso la resa o la replica di immagini fisse, loghi, videogiochi, immagine del computer, televideo e un formato non a schermo pieno, l' 'afterimage' permanente non può essere eliminata. Questo non è un errore operativo e la garanzia in questo caso non è valida.

Collegamento a un Sistema di Distribuzione TV (TV via Cavo, ecc.) dal Sintonizzatore

Un dispositivo collegato alla messa a terra di protezione dell'edificio tramite un collegamento elettrico o un altro apparato dotato di messa a terra di protezione, con all'altra estremità un sistema di distribuzione dotato di cavo coassiale, potrebbe in alcune circostanze comportare un rischio d'incendio.

Il collegamento al sistema di distribuzione via cavo deve quindi essere dotato di un dispositivo in grado di fornire isolamento elettrico al di sotto di una certa gamma di frequenza (isolatore galvanico, vedere EN 60728-11).

Nota: Il collegamento HDMI fra il PC e la TV potrebbe causare interferenze radio; in questo caso consigliamo di servirsi di un collegamento del tipo VGA (DSUB-15).

Contenuto della confezione



Nota: Dopo l'acquisto è opportuno verificare gli accessori. Verificare che ogni accessorio sia incluso.

Informazioni per la tutela dell'ambiente

- Questa televisione è stata progettata per consumare meno energia e tutelare l'ambiente.

Contribuirete non solo a tutelare l'ambiente ma potrete anche risparmiare soldi riducendo gli importi delle bollette grazie alla funzione di risparmio energetico di cui la TV è dotata. Per ridurre il consumo energetico è opportuno attenersi ai seguenti passaggi:

- Sarà possibile servirsi dell'impostazione Modalità di Risparmio Energetico dal menu Altre Impostazioni. Impostando la Modalità di Risparmio Energetico su ON, la TV passerà in modalità risparmio energetico e il livello di brillantezza della TV scenderà fino a raggiungere un livello ottimale. Si prega di notare che alcune impostazioni dell'immagine non potranno essere modificate mentre la TV si trova in Modalità di Risparmio Energetico.

Modalità di risparmio energetico

< Spento >

- Quando la TV non viene usata, spegnerla o scollegarla dalla presa di alimentazione principale. In tal modo, anche il consumo di energia verrà ridotto.
- Quando non si usa la TV per un lungo periodo di tempo, scollegare la presa elettrica.
- Si prega di notare che, a livello annuale, l'utilizzo della TV in Modalità di Risparmio Energetico porta risultati migliori rispetto a scollegare la TV dall'alimentazione o alla messa in stand-by. Consigliamo quindi di attivare la Modalità di Risparmio Energetico per ridurre il proprio consumo energetico annuale. Consigliamo inoltre di scollegare la TV dalla presa di alimentazione per risparmiare energia quando non viene usata.
- In questo modo ci aiuterete a tutelare l'ambiente, seguendo queste semplici istruzioni.

Informazioni sulla riparazione

Per l'assistenza, si prega di rivolgersi al personale specializzato. Le riparazioni devono essere eseguite unicamente da personale qualificato. Vi invitiamo a contattare il vostro rivenditore locale, presso cui avete acquistato la TV per ricevere ulteriori informazioni.

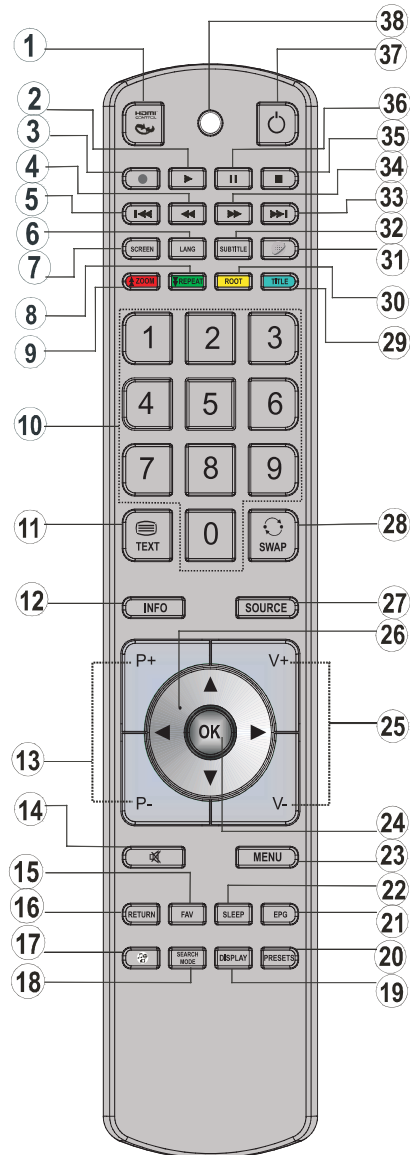

Tasti del telecomando

1. Nessuna funzione
2. Play (in modalità Browser Media)
3. Registrazione dei programmi
4. Riavvolgimento rapido (in modalità Browser Media)
5. Nessuna funzione
6. Mono/Stereo - Dual I-II / Lingua attuale (*) / anteprima di riproduzione (in modalità Browser Media)
7. Dimensioni immagine / Zoom video (in modalità video Browser Media)
8. Tasto verde / Elenco programmazioni (in EPG) / Seleziona / Annulla selezione di tutti (nell'elenco preferiti)
9. Tasto rosso
10. Tasti numerici
11. Teletext / Mix
12. Mostra / Nascondi (in modalità TXT)
13. Programma GIU – Pagina SU / Programma SU – Pagina GIU
14. Disattiva audio
15. Seleziona modalità preferiti
16. Esci (in modalità DTV) / Ritorna / Pagina indice (in modalità TXT)
17. Nessuna funzione
18. Nessuna funzione
19. Libreria registrazioni
20. Selezione modalità immagini / Modalità modifica immagini (in modalità video Browser Media)
21. Guida elettronica dei programmi
22. Timer di spegnimento
23. Menu on/off
24. OK / Seleziona / Hold (in modalità TXT) / Elenco canali
25. Volume su/giù
26. Tasti di navigazione
27. AV / Sorgente
28. Programma precedente / Ora (in modalità EPG)
29. Tasto blu
30. Tasto giallo / Linea temporale programmazioni (in modalità EPG)
31. Nessuna funzione
32. Sottotitoli on-off / Sottotitoli TXT (modalità TV analogica) / Sottotitoli in modalità (Browser Media)

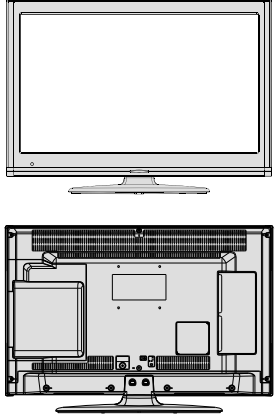
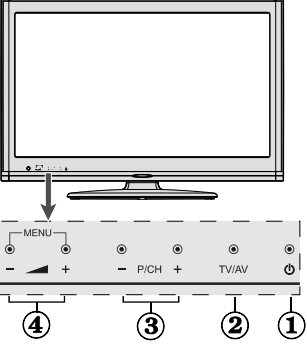

33. Nessuna funzione
34. Avanzamento rapido (in modalità Browser Media)
35. Stop (in modalità Browser Media)
36. Pausa / Registrazione differita
37. Standby
38. Spia LED di funzionamento

LED TV e tasti funzione

Vista anteriore e posteriore	Pulsanti di comando VISUALIZZA	Pulsanti di comando
		<ol style="list-style-type: none"> 1. Tasto Standby 2. Tasto TV/AV 3. Tasti Programme +/- 4. Tasti Volume +/- <p>Nota: Premere insieme i tasti “” / “” per visualizzare il menu principale.</p>

Panoramica delle connessioni poste sul retro

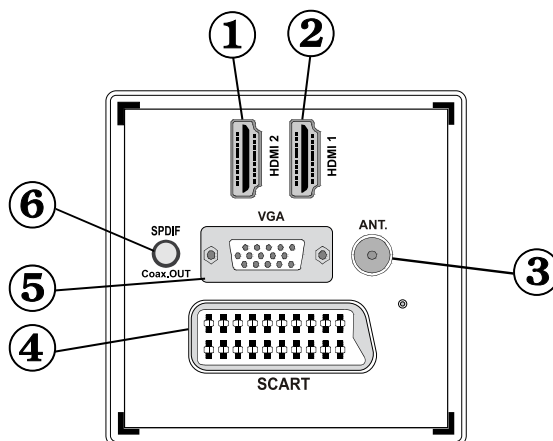

1. HDMI 2: Ingresso HDMI

2. HDMI 1: Ingresso HDMI

Gli ingressi HDMI consentono di collegare un dispositivo alla presa HDMI. Il televisore LED è in grado di visualizzare le immagini ad alta definizione da dispositivi come ricevitore satellitare ad alta definizione o lettore DVD. Questi dispositivi devono essere collegati tramite la presa HDMI o la presa componente. Queste prese possono accettare sia i segnali 720p che 1080p. Nessun collegamento audio è necessario per la connessione HDMI a HDMI.

3. “Ingresso RF” (RF Input) si collega a una antenna o a un cavo.

Notare che se si usa un decoder o un registratore di media, bisogna collegare il cavo di trasmissione attraverso il dispositivo alla televisione con un cavo antenna appropriato come mostra l'illustrazione nelle pagine seguenti.

4. Ingressi o uscite **SCART** per dispositivi esterni. Collegare il cavo SCART tra la presa SCART della TV e la presa SCART del dispositivo esterno (ad es., decoder, VCR o lettore DVD).
Nota: Se un dispositivo esterno viene collegato tramite la presa SCART, la TV passerà automaticamente alla modalità AV.
Nota: Il segnale S-VHS è supportato dalla presa scart.
5. L'**ingresso PC** serve a collegare un personal computer alla TV. Collegare il cavo del PC tra l'**INGRESSO PC** sulla TV e l'uscita PC sul PC.
Nota: Sarà possibile usare un cavo da YPbPr a VGA (non in dotazione) per attivare il segnale YPbPr tramite ingresso PC.
AVVERTENZA: Non è possibile usare PC e YPbPr contemporaneamente.
6. Le **uscite coassiali S/PDIF** trasmettono i segnali audio digitali generati dalla fonte in corso di visione. Usare un **cavo coassiale SPDIF** per trasferire segnali audio a un dispositivo dotato di un ingresso S/PDIF.

Panoramica delle connessioni – Connettori laterali

1. L'alloggiamento CI si usa per inserire una scheda CI. La scheda CI consente di vedere tutti i canali a cui si è abbonati. Per maggiori informazioni, vedere la sezione "Accesso condizionato".
2. Ingressi USB.
Si noti che la funzione di registrazione del programma è disponibile mediante solo tramite questi ingressi USB. A questo ingresso è possibile collegare delle unità disco rigido esterne.
3. L'**ingresso di collegamento audio-video laterale** viene usato per il collegamento di segnali video e audio di dispositivi esterni. Per eseguire un collegamento video sarà necessario servirsi del cavo di collegamento AV per attivare il collegamento. Come prima cosa collegare il singolo jack del cavo alla presa AV laterale della TV. Quindi, inserire il connettore del cavo video (non in dotazione) nell'ingresso GIALLO (sul lato plurale) del cavo di collegamento AV in dotazione. I colori dei jack collegati dovrebbero corrispondere.

Per attivare il collegamento audio, sarà necessario servirsi degli ingressi ROSSI e BIANCHI del cavo di collegamento AV. Quindi, inserire i connettori del cavo audio del proprio dispositivo nei jack ROSSI e BIANCHI del cavo di collegamento AV **in dotazione**. I colori dei jack collegati dovrebbero corrispondere.

Nota: In fase di collegamento di un dispositivo alla TV servendosi dell'ingresso PC o VIDEO COMPONENTE, si consiglia di servirsi degli ingressi audio del cavo di collegamento AV (ROSSO e BIANCO) per attivare il collegamento audio.

4. La presa cuffie si usa per collegare una cuffia esterna al sistema. Collegare la presa CUFFIA per ascoltare l'audio della TV dalle cuffie (opzionale).

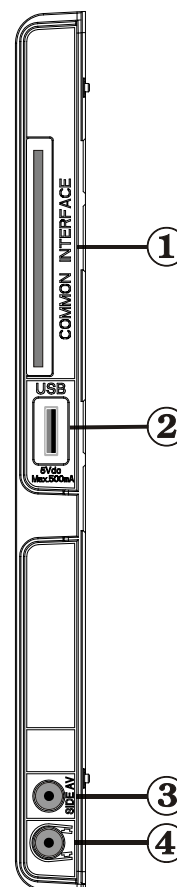

Collegamento alimentazione

IMPORTANTE: L'apparecchio TV è progettato per funzionare con 220-240V CA, 50 Hz.

- Dopo aver tolto l'imballaggio, fare in modo che l'apparecchio TV raggiunga la temperatura ambiente prima di collegarlo all'alimentazione principale. Inserire il cavo di alimentazione alla presa della rete elettrica.

Collegamento antenna

- Per collegare l'antenna, inserire nella presa **INGRESSO ANTENNA** sul retro della TV.

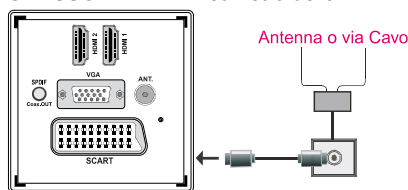

Utilizzo degli ingressi USB

Connessione USB

- È possibile collegare una unità di disco rigida esterna oppure uno stick di memoria USB alla TV usando gli ingressi USB della TV. Questa funzione consente di riprodurre i file memorizzati in una unità USB o di registrare programmi.
- 2.5" e 3.5" (hdd con alimentatore esterno), sono supportate le unità disco rigide esterne.
- Per registrare un programma, è necessario per prima cosa collegare un disco USB alla TV mentre questa è spenta. Successivamente accendere la TV per attivare la funzione di registrazione. In caso contrario, la funzione di registrazione non sarà disponibile.

IMPORTANTE!

- È possibile eseguire una copia di backup dei file prima di effettuare qualsiasi collegamento alla TV per evitare l'eventuale perdita di dati. Si noti che il produttore non è in alcun modo responsabile di eventuali danni o perdite di dati.
- È possibile che alcuni tipi di dispositivi USB (come ad esempio i Lettori MP3) o unità di memoria USB/stick di memoria non siano compatibili con questa TV.

IMPORTANTE: La TV supporta solo la formattazione di dischi FAT32. Il formato NTFS non è supportato. Se si connette un disco USB con formato NTFS, la TV richiederà la formattazione del contenuto. Vedere la sezione "Formatta Disco" nelle pagine successive per ottenere informazioni sulla formattazione dei dischi.

Tutti i dati memorizzati nel disco USB andranno persi e il formato del disco verrà convertito in FAT32.

Connessione disco USB

- Collegare il dispositivo USB all'ingresso USB della TV.

Nota: Collegare o scollegare un disco USB mentre la TV è spenta.

Nota: Se si connette una unità di disco rigida esterna USB al set TV, il cavo di connessione USB utilizzato tra il disco esterno e la TV deve avere il logo USB e deve essere il più breve possibile.

Nota: mentre si formatta una unità disco rigida USB da un 1TB (Tera Byte) o superiore, si potrebbero verificare problemi con il processo di formattazione. In tal caso, il successivo formato del disco con il personal computer e il tipo di disco formattato devono essere FAT32.

VISTA LATERALE

MEMORIA USB

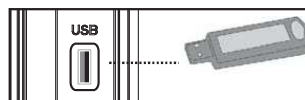

ATTENZIONE!

- Il collegamento e lo scollegamento rapidi di dispositivi USB è un'operazione molto rischiosa. Si consiglia in particolare di non collegare e scollegare rapidamente il dispositivo. Questa operazione potrebbe causare danni fisici al lettore USB e in particolare al dispositivo USB.
- Non estrarre il modulo USB in fase di riproduzione o registrazione di un file.

Registrazione dei programmi

Per registrare un programma, è necessario per prima cosa collegare un disco USB alla TV mentre questa è spenta. Successivamente accendere la TV per attivare la funzione di registrazione.

IMPORTANTE: Quando si utilizza una nuova unità di disco rigida esterna USB, si raccomanda di formattare il disco utilizzando l'opzione "Formatta disco" della TV.

- Per utilizzare la funzione registrazione, bisogna connettere un disco USB o una unità disco rigida esterna alla TV e il disco USB connesso deve disporre di una capacità di almeno 1GB o una compatibilità di 2.0 di velocità. Se la connessione del dispositivo USB non supporta una velocità di 2.0, un messaggio di errore sarà visualizzato sul display.
- I programmi registrati vengono salvati nel disco USB connesso. Formato TS (MPEG-2 transport stream). Se lo si desidera, è possibile eseguire il backup / copia delle registrazioni salvate nel personal computer.

Nota: è possibile che la registrazione di trasmissioni in formato TS potrebbe non supportare il software di riproduzione multimediale. In tal caso, è necessario installare un software di riproduzione multimediale appropriato sul computer.

- Un'ora di registrazioni memorizzate occupa approssimativamente 2 GB di spazio.
- Per ulteriori informazioni sui programmi registrati, vedere le sezioni "Registrazione Istantanea", "Differita", "Guida programmazione elettronica", "Libreria registrazioni" o "Timer registrazioni" nelle sezioni seguenti.
- I programmi registrati sono divisi in partizioni da 1 GB (circa un ora). I nomi delle registrazioni memorizzate dopo le ultime tre cifre indicano: 4801-000.ts , 4801-001.ts.
- I programmi registrati sono memorizzati nella seguente directory di connessione del disco USB: \DVR\RECS. Tutte le registrazioni sono indicate con un numero (come 4801-000.ts). Un file di testo (txt) viene creato per ciascuna registrazione. Questo file di testo include informazioni come il produttore, il programma e l'ora di registrazione.
- Nel caso in cui la velocità di scrittura del disco USB collegato non sia sufficiente, la registrazione potrebbe non riuscire e la funzione differita potrebbe non essere disponibile.
- Le registrazioni dei programmi HD possono occupare più spazio sul disco USB a seconda della risoluzione di trasmissione. Ecco perché consigliamo, per la registrazione di programmi HD, di servirsi di dischi fissi USB.
- Non collegare il dispositivo USB/HDD durante la registrazione. Questa operazione potrebbe danneggiare il dispositivo USB/HDD.
- I dischi HDD con più partizioni sono supportati, fino a un massimo di due partizioni.
- Alcuni pacchetti di stream potrebbero non essere registrati a causa di problemi di segnale, quindi talvolta il video si potrebbe bloccare in fase di riproduzione.
- I tasti Registra, Riproduci, Visualizza (per PlaylistDialog) non possono essere usati quando il televideo è in modalità ON. Nel caso in cui dal timer parta una registrazione quando il televideo è ON, quest'ultimo viene automaticamente disattivato. L'uso del televideo viene inoltre disattivato quando una registrazione o una riproduzione sono in corso.

Collegamento della TV LED al PC

Per visualizzare l'immagine dello schermo del computer sulla TV LED, è possibile collegare il computer alla TV. Spegnerne sia il computer che il monitor prima di stabilire qualsiasi collegamento. Usare il cavo del monitor D-sub a 15 pin per collegare il PC alla TV LED. Una volta stabilita la connessione, passare alla fonte PC. Vedere la sezione "Scelta ingresso". Impostare la risoluzione che meglio si adatta alle proprie esigenze di visualizzazione. Le informazioni relative alla risoluzione possono essere trovate nelle sezioni dedicate all'appendice.

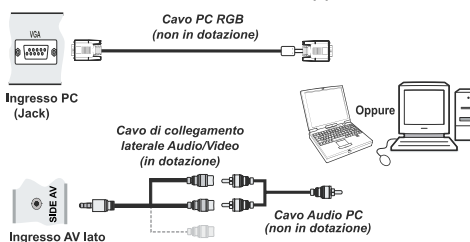

Uso dei connettori AV laterali

Sarà possibile collegare una gamma di strumentazione originale alla TV LED servendosi dei connettori laterali della TV.

- Per collegare una videocamera o una fotocamera sarà opportuno servirsi della presa **AV** (lato). Per eseguire questa operazione sarà opportuno servirsi del cavo di **collegamento audio/video fornito in dotazione**. Come prima cosa collegare il singolo jack del cavo alla presa **INGRESSO AV** laterale della TV. Quindi, inserire i connettori del cavo della fotocamera (*non in dotazione*) nella parte plurale del cavo di **collegamento video video/audio**. I colori dei jack collegati dovrebbero corrispondere. Vedere la seguente immagine.
- Quindi, passare alla sorgente **AV Lato**. Per ulteriori informazioni si consiglia di consultare la sezione **Selezione Ingresso** nelle seguenti sezioni.

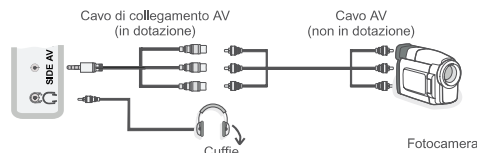

- Per sentire l'audio della TV dalle cuffie sarà opportuno collegare le cuffie alla TV servendosi della presa **CUFFIE** seguendo l'illustrazione qui sopra.

Collegamento di un lettore DVD tramite HDMI

Per maggiori informazioni, vedere il manuale d'uso del DVD. Spegnerne sia la TV che il dispositivo prima di effettuare qualsiasi connessione.

Nota: Non tutti i cavi mostrati nella figura sono in dotazione.

- Se il lettore DVD dispone di una presa **HDMI**, è possibile collegarlo tramite **HDMI** per una migliore qualità sia a livello video che a livello audio.

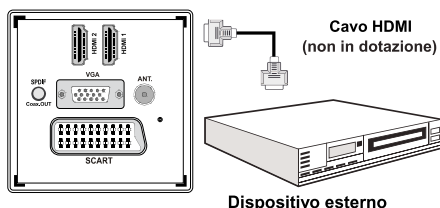

- Quando si stabilisce il collegamento al lettore DVD come illustrato sopra, passare alla fonte **HDMI** collegata. Consultare la sezione **Selezione Ingresso** per ulteriore informazioni sulle diverse sorgenti.

Collegamento a un lettore DVD tramite le prese Componente (YPbPr) o il Cavo Scart

- Alcuni lettori DVD sono collegati tramite le PRESE COMPONENTE (YPbPr). YPbPr può essere usato solo quando si collega un dispositivo con un'uscita YPbPr mediante l'ingresso PC con YPbPr al cavo PC (cavo YPbPr non fornito).
- Una volta stabilita la connessione, passare alla fonte YPbPr. Vedere la sezione "Scelta ingresso".
- Per attivare il collegamento audio, servirsi del cavo audio Componente / VGA. Come prima cosa, collegare il jack del cavo alla TV. Quindi, inserire i connettori del cavo audio del lettore DVD nella parte plurale del cavo di collegamento audio Componente / VGA (vedere illustrazione sotto). I colori dei jack collegati dovrebbero corrispondere (ROSSO e BIANCO).

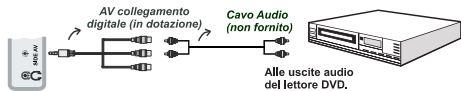

- Una volta stabilita la connessione, passare alla fonte YPbPr. Vedere la sezione "Selezione ingresso".
- È anche possibile fare il collegamento attraverso l'ingresso SCART.

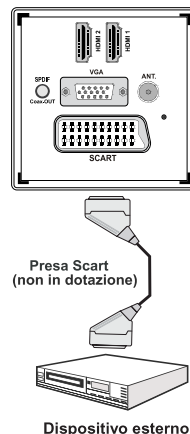

- Nota:** Questi tre metodi di connessione svolgono la stessa funzione, ma permettono di ottenere livelli di qualità diversi. Non è necessario effettuare il collegamento usando tutti e tre i metodi..

Telecomando

Inserimento delle batterie

- Togliere il coperchio della batteria situato sulla parte posteriore del ricevitore, tirando delicatamente all'indietro dalla parte indicata.
- Inserire due batterie **AAA/R3** o dello stesso tipo. Osservare la corretta polarità (+/-) in fase di inserimento delle batterie e riposizionamento del coperchio delle batterie.



- Nota:** Togliere le batterie dal telecomando quando non vengono utilizzate a lungo. In caso contrario, il telecomando potrebbe essere danneggiato da eventuali fuoriuscite dalle batterie. La gamma di funzionamento è di circa 7m/23ft.

Accensione/Spengimento

Per accendere la TV

- Collegare il cavo di alimentazione alla presa da 220-240V CA 50 Hz. Quindi, si accende il LED di standby. (Il LED lampeggia durante On/Off standby).
- Per accendere la TV dalla modalità di standby è possibile:
- Premere il tasto "⏻", **P+** / **P-** o un tasto numerico sul telecomando.
- Premere il tasto "⏻", - o **+** sulla TV. In questo modo la TV si accenderà.

Nota: Se si accende la TV tramite il tasto PROGRAMMA SU/GIU sul telecomando o dalla TV verrà selezionato nuovamente il programma che si stava guardando l'ultima volta.

La TV si accenderà con entrambi i metodi.

Per spegnere la TV

- Premere il tasto "⏻" sul telecomando oppure premere l'interruttore "⏻" sulla TV, di modo che la TV stessa passi in modalità stand-by.
- **Per spegnere completamente la TV, scollegare il cavo di alimentazione dalla presa di rete.**

Nota: Quando la TV viene messa in modalità standby, il LED di standby potrebbe lampeggiare per indicare che alcune funzioni, come ad esempio la Ricerca Standby, lo Scaricamento Over Air o il Timer sono attive.

Scelta ingresso

Dopo aver collegato i sistemi esterni alla TV sarà possibile spostarsi fra le diverse sorgenti di ingresso. Premere il tasto "**SOURCE**" sul telecomando in modo consecutivo per spostarsi direttamente fra una sorgente e l'altra.

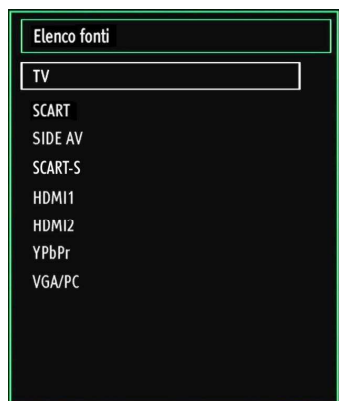

Nota: YPbPr può essere usato solo quando si collega un dispositivo con un'uscita YPbPr mediante l'ingresso PC con YPbPr al cavo PC (non fornito).

Operazioni di base

E' possibile far funzionare la TV sia utilizzando il telecomando che i tasti sull'apparecchio.

Funzionamento con i tasti della TV

Regolazione del volume

- Premere i tasti "◀" per abbassare o "▶" per aumentare il volume, in modo che una scala di livello del volume (slider) verrà visualizzata sullo schermo.

Selezione programma

- Premere il tasto "**P/CH +**" per selezionare il programma successivo o il tasto "**P/CH -**" per selezionare il programma precedente.

Visualizzazione del Menu principale

- **Nota:** Premere insieme i tasti "**V+/V-**" per visualizzare il menu principale. Nel menu principale, selezionare il sottomenu utilizzando il tasto "**P/CH -**" o "**P/CH +**" e entrare nel sottomenu utilizzando i tasti "◀" o "▶". Per imparare ad utilizzare i menu, si rimanda alle sezioni sistema menu.

Modalità AV

- Tenere premuto il tasto "**PV/AV**", verrà visualizzato l'OSD di origine dopo alcuni secondi.

Utilizzo del telecomando

- Il telecomando della TV è progettato per controllare tutte le funzioni del modello scelto. Le funzioni saranno descritte seguendo il sistema menu dell'apparecchio TV.

Regolazione del volume

- Premere il tasto "**V+**" per aumentare il volume. Premere il tasto "**V-**" per diminuire il volume. Una scala di livello del volume (slider) verrà visualizzata sullo schermo.

Selezione del programma (Programma precedente o successivo)

- Premere il tasto "**P -**" per selezionare il programma precedente.
- Premere il tasto "**P +**" per selezionare il programma successivo.

Selezione del programma (Accesso diretto)

- Premere i tasti numerici sul telecomando per selezionare i programmi da 0 a 9. La TV passerà al programma selezionato. Per selezionare i programmi in successione, premere consecutivamente i tasti numerici. Quando è scaduto il tempo per la pressione del secondo tasto numerico, sarà visualizzato solo il programma con la prima cifra. Premere direttamente il numero del programma per rifelezionare i programmi a cifra singola.

Guida programmazione elettronica (EPG)

Sarà possibile visualizzare la Guida ai Programmi Elettronica (EPG) per visualizzare informazioni sui programmi disponibili. Per visualizzare il menu EPG premere il tasto **EPG** sul telecomando.

- Premere i tasti "▼"/"▲" per spostarsi fra i canali.
- Premere i tasti "◀"/"▶" per navigare nell'elenco programmi.
- Il menu EPG visualizza le informazioni disponibili su tutti i canali.
- Notare che le informazioni sull'evento sono aggiornate automaticamente. Se non vi sono dati informativi sull'evento disponibili, EPG verrà visualizzato con degli spazi bianchi.



OK (Opzioni): visualizzare/registrare o funzione timer per programmi futuri.

INFO (Dettagli evento): visualizza i programmi in modo dettagliato.

Tasto verde: Verrà elencata la programmazione dei programmi

Tasto giallo: Visualizza i dati EPG conformemente alla programmazione della timeline.

Tasto blu (Filtro): visualizza le opzioni di filtraggio.

● (REGISTRAZIONE): la TV registrerà il programma selezionato. Sarà possibile premerlo nuovamente per interrompere la registrazione.

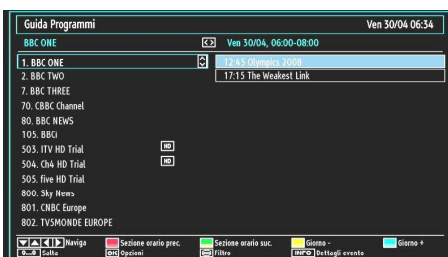

Tasto rosso (fascia oraria precedente): visualizza i programmi della fascia oraria precedente.

Tasto verde (fascia oraria successiva): visualizza i programmi della fascia oraria successiva.

Tasto Giallo (giorno precedente): visualizza i programmi del giorno precedente.

Tasto BLU (Giorno successivo): visualizza i programmi del giorno successivo.

Tasti numerici (salta): passa direttamente al canale preferito con i tasti numerici.

OK (Opzioni): visualizzare/registrare o funzione timer per programmi futuri.

Tasto testo (Filtro): visualizza le opzioni di filtraggio.

INFO (Dettagli): visualizza i programmi in modo dettagliato.

● (REGISTRAZIONE): la TV registrerà il programma selezionato. Sarà possibile premerlo nuovamente per interrompere la registrazione.



Tasto rosso (giorno precedente): visualizza i programmi del giorno precedente.

Tasto verde (Giorno successivo): visualizza i programmi del giorno successivo.

Tasto giallo (Zoom): Espande le informazioni sul programma.

Tasto blu (Filtro): visualizza le opzioni di filtraggio.

INFO (Dettagli): visualizza i programmi in modo dettagliato.

Tasti numerici (salta): passa direttamente al canale preferito con i tasti numerici.

OK (Opzioni): visualizzare/registrare o funzione timer per programmi futuri.

TESTO (Ricerca): Visualizza il menu "Guida ricerca".

SUBTTL: Premere il tasto **SUBTITLE** per visualizza il menu "Seleziona Genere". Usando questa funzione, è possibile eseguire una ricerca nel database della guida programmi conformemente al genere. Si effettuerà una ricerca delle informazioni disponibili nella guida programmi, e saranno elencati i risultati conformi ai criteri immessi.

● (ADESSO) : Visualizza il programma attuale.

Registrazione tramite schermata EPG

IMPORTANTE: Per registrare un programma, è necessario per prima cosa collegare un disco USB alla TV mentre questa è spenta. Successivamente

accendere la TV per attivare la funzione di registrazione. In caso contrario, la funzione di registrazione non sarà disponibile.

● (REGISTRAZIONE): la TV registrerà il programma selezionato. Sarà possibile premerlo nuovamente per interrompere la registrazione.

Nota: Passare a differenti trasmissioni o fonti non è possibile durante la registrazione.

◀◀ / ▶▶ : Pagina sinistra / Pagina destra.

Opzioni programma

Nel Menu EPG, premere il tasto OK per accedere al menu "Opzioni Evento".



Selezione canale

Nel menu EPG, utilizzando questa opzione, è possibile cambiare il canale selezionato.

Registra / Elimina tempo di registrazione

IMPORTANTE: Per registrare un programma, è necessario per prima cosa collegare un disco USB alla TV mentre questa è spenta. Successivamente accendere la TV per attivare la funzione di registrazione. In caso contrario, la funzione di registrazione non sarà disponibile.

- Dopo aver selezionato un programma nel menu EPG, premere il pulsante OK e verrà visualizzata sullo schermo la schermata Opzione. Selezionare l'opzione "Registra" e premere il pulsante OK. Dopo questa operazione, l'icona viene impostata sul programma selezionato.
- Per annullare una registrazione già impostata, evidenziare il programma e premere il pulsante OK e selezionare l'opzione "Elimina Rec. Timer". La registrazione verrà annullata.

Nota: non è possibile modificare qualsiasi altro canale o fonte mentre è in corso la registrazione del canale corrente.

Funzione Timer / Elimina Timer

Dopo aver selezionato un programma nel menu EPG, premere il pulsante OK e verrà visualizzata sullo schermo la schermata Opzione. Selezionare la funzione "Set Timer on Event" e premere il pulsante OK. È possibile la funzione timer per programmi futuri.

Per annullare la funzione promemoria già impostata, evidenziare il programma e premere il pulsante OK. In seguito selezionare l'opzione "Elimina Timer". Il timer verrà annullato.

Nota: non è possibile registrare o impostare lo stesso timer per due o più eventi simili con lo stesso intervallo di tempo.

Prima installazione

IMPORTANTE: Prima di accendere la TV per la prima volta, verificare che l'antenna o il cavo siano collegati.

- Quando la TV viene utilizzata per la prima volta verrete guidati nel corso del processo di impostazione. Verrà come prima cosa visualizzata una finestra di selezione della lingua:

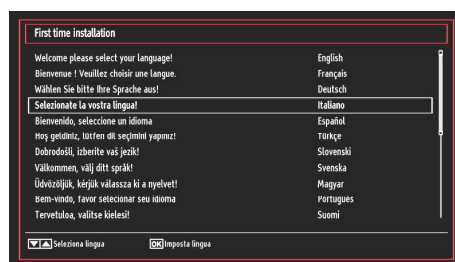

- Utilizzare i tasti "▼" o "▲" per selezionare la propria lingua, quindi premere il tasto OK per selezionare la lingua desiderata e continuare.
- Dopo aver selezionato la lingua viene visualizzata la schermata "Benvenuto!", e vi verrà richiesto di procedere all'impostazione delle opzioni **Paese, Lingua Televideo e Ricerca Criptata**.



- Premendo il tasto "◀" o "▶", selezionare il **paese** che si desidera impostare e premere il tasto "▼" per evidenziare l'opzione **Lingua Televideo**. Usare il tasto "◀" o "▶" per selezionare la "Lingua televideo" desiderata.
- Premere il tasto "▼" dopo aver impostato l'opzione Lingua Televideo. **Ricerca Criptata** verrà evidenziata. Sarà possibile impostare **Ricerca Criptata** su **SI** nel caso in cui si desideri scansionare stazioni codificate. Quindi, selezionare la Lingua del Televideo desiderata.
- Premere il tasto **OK** sul telecomando per continuare e il seguente messaggio verrà visualizzato sulla schermata:

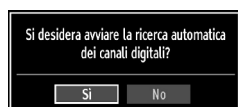

Per selezionare l'opzione "Si" o "No", evidenziare l'opzione usando i tasti "◀" o "▶" e premere il tasto **OK**.

Sullo schermo si visualizzerà quindi il seguente OSD.

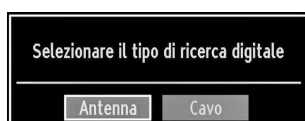

Se viene scelta l'opzione "CAVO", verrà visualizzata la seguente schermata:

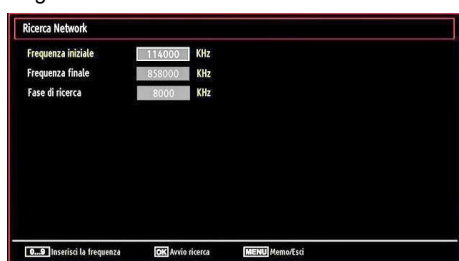

Da questa schermata è possibile scegliere le gamme di frequenza. Per evidenziare una riga, utilizzare oppure il tasto "▼" o "▲". È possibile inserire la gamma di frequenza manualmente servendosi del tastierino numerico sul telecomando. Impostare Avvia e Arresta frequenza utilizzando i tasti numerici del telecomando. Dopo aver eseguito questa operazione è possibile impostare l'Intervallo di ricerca su 8000 KHz oppure 1000 KHz. Se viene selezionato 1000 KHz, la TV eseguirà il processo di ricerca in modo dettagliato. La durata della ricerca aumenterà di conseguenza. Alla fine, premere il tasto OK per avviare la ricerca automatica.

Se dalla schermata "Tipo di ricerca" viene selezionata "ANTENNA", la TV digitale ricercherà trasmissioni TV in formato digitale terrestre:

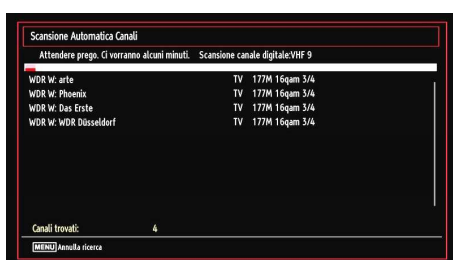

*Nota: È possibile premere il tasto **MENU** per annullare.*

- Dopo che tutte le stazioni disponibili sono state salvate sullo schermo verrà visualizzato un Elenco

dei Canali. Per ordinare i canali secondo agli standard LCN, selezionare "Si" quindi premere "OK".

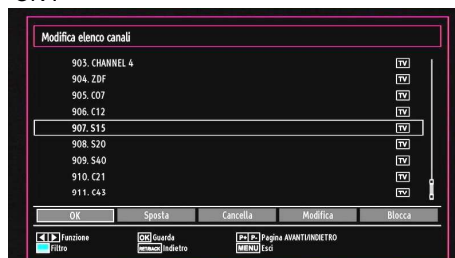

- Premere il tasto **OK** per uscire dall'elenco dei canali e guardare la TV.

Installazione

Premere il tasto **MENU** e selezionare **Installazione** servendosi del tasto "◀" o "▶". Premere il tasto **OK** e verrà visualizzata la seguente schermata menu.



Selezionare Ricerca canali automatica – Sintonizza ancora utilizzando il tasto "▼" / "▲" e premendo quindi il tasto OK. Verranno visualizzate le opzioni Ricerca canali automatica. Sarà possibile selezionare le opzioni usando "▼" / "▲" e il tasto OK.

Utilizzo del menu "Ricerca canali automatica"

Antenna digitale: Ricerca e salva le stazioni antenna DVB.

Cavo digitale: Ricerca e salva le stazioni cavo DVB.

Analogico: ricerca e salva le stazioni analogiche.

Antenna digitale e analogica: ricerca e salva sia le stazioni analogiche che quelle antenna DVB.

Cavo digitale e analogico: ricerca e salva sia le stazioni analogiche che quelle cavo DVB.

- Nel momento in cui si seleziona il tipo di ricerca automatica e si preme il tasto **OK**, sullo schermo verrà visualizzata una schermata di conferma. Per avviare la procedura d'installazione selezionare **Si**, oppure selezionare **No** per annullare utilizzando il tasto "◀" o "▶" e **OK**.
- Dopo che è stato impostato e confermato il tipo di ricerca dei canali automatica, il processo di installazione verrà avviato e la barra di avanzamento

andrà avanti. Premere il tasto **MENU** per annullare il processo. In questo caso i canali individuati non verranno salvati.

Sintonizzazione manuale

SUGGERIMENTO: Questa funzione può essere usata per l'inserimento manuale di trasmissioni.

- Selezionare **Ricerca Manuale Dei Programmi** dal menu di Installazione utilizzando “▼”/“▲” e i tasti **OK**. Verrà visualizzata la schermata delle opzioni di ricerca manuale.
- Selezionare il **Tipo di Ricerca** utilizzando il tasto “◀” o “▶”. Le opzioni di ricerca manuale cambieranno di conseguenza. Usare il tasto “▼”/“▲” per evidenziare un'opzione e premere il tasto “◀” o “▶” per impostare un'opzione. È possibile premere il tasto **MENU** per annullare.

Ricerca Manuale Digitale Antenna



Nella ricerca manuale dei programmi, il numero del multiplex è immesso manualmente e solo quel multiplex viene cercato per il canale. Dopo aver impostato il tipo di ricerca su **Digitale**, è possibile inserire il numero del canale multiplex o di frequenza utilizzando i tasti numerici e premendo il tasto **OK** per avviare la ricerca.

Ricerca Manuale Cavo Digitale



Nella ricerca manuale cavo, sarà possibile inserire la frequenza, la modulazione, il rate symbol a le opzioni di ricerca canale rete. Dopo aver selezionato il tipo di ricerca come Cavo Digitale, sarà possibile impostare le opzioni desiderate e premere il tasto **OK** per eseguire la ricerca.

Ricerca Manuale Analogica



Dopo aver impostato il tipo di ricerca su “Analogica”, è possibile usare il tasto “▼”/“▲” per evidenziare un'opzione e premere il tasto “◀” o “▶” per impostare un'opzione.

Inserire il numero del canale multiplex o la frequenza usando i tasti numerici. Quindi, è possibile premere il tasto **OK** per avviare le ricerche. Dopo aver individuato il canale, altri eventuali canali non presenti nell'elenco verranno salvati.

Sintonia Fine Analogica

- Selezionare **Sintonia Fine Analogica** dal menu di Installazione utilizzando “◀” o “▶” e i tasti **OK**. Verrà visualizzata la schermata di sintonia fine analogica. La funzione di Sintonia Fine Analogica non sarà disponibile nel caso in cui non vi siano canali analogici, canali digitali e sorgenti esterne salvate.
- Premere il tasto **OK** per procedere. Utilizzare “◀” o “▶” per impostare Sintonia fine. Al termine, premere nuovamente il tasto **OK**.

Ricerca Canale Rete

Selezionare “Ricerca Canale Rete” (Network Channel Scan) dal menu di Installazione utilizzando “◀” / “▶” e i tasti **OK**. La selezione Ricerca Canale Rete sarà visualizzata. Selezionare Antenna Digitale o Cavo Digitale e premere **OK** per continuare. Verrà presentato il seguente messaggio. Selezionare “YES” (Si) per continuare, “No” per annullare.

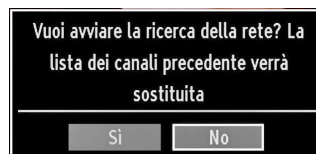

Avviando il processo di ricerca Antenna Digitale, partirà la ricerca automatica. È possibile premere il tasto **MENU** per annullare.

Avviando il processo di ricerca Cavo Digitale verrà visualizzata la seguente schermata

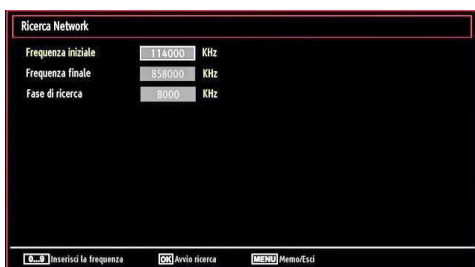

Da questa schermata è possibile scegliere le gamme di frequenza. Per evidenziare una riga, utilizzare oppure il tasto "▼" o "▲". È possibile inserire la gamma di frequenza manualmente servendosi del tastierino numerico sul telecomando. Impostare Avvia e Arresta frequenza utilizzando i tasti numerici del telecomando. Dopo aver eseguito questa operazione è possibile impostare l'Intervallo di ricerca su 8000 KHz oppure 1000 KHz. Se viene selezionato 1000 KHz, la TV eseguirà il processo di ricerca in modo dettagliato. La durata della ricerca aumenterà di conseguenza. Alla fine, premere il tasto OK per avviare la ricerca automatica. In fase di esecuzione del processo verrà visualizzata la finestra di ricerca automatica.

Nota: Se fra il tasso di frequenza iniziale e quello finale è stato scelto un intervallo elevato, la durata della ricerca automatica durerà più a lungo.

Cancella elenco servizi (*)

(*) Questa impostazione è visibile solo quando l'opzione "Paese" (Country) è impostata su "Danimarca, Svezia, Norvegia o Finlandia" (Denmark, Sweden, Norway o Finland).

L'uso di questa impostazione elimina i canali memorizzati. Premere il tasto "▼" o "▲" per selezionare "Cancella elenco servizi" (Clear Service List), quindi premere OK. Sullo schermo si visualizzerà il seguente OSD.

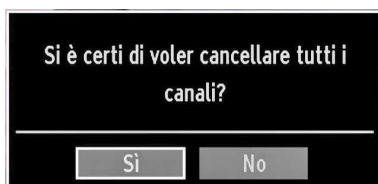

Selezionare SÌ e premere OK per continuare o selezionare NO e premere OK per annullare.

Gestione delle Stazioni: Elenco canali

La TV ordina tutte le stazioni salvate nell'Elenco dei Canali. È possibile modificare questo elenco dei canali, impostare i canali preferiti o le stazioni attive da elencare servendosi delle opzioni "Elenco Canali".

- Premere il tasto **MENU** per visualizzare il menu principale. Selezionare l'opzione Elenco Canali usando il tasto "◀" o "▶". Premere **OK** per visualizzare i contenuti del menu.



Selezionare **Modifica Elenco Canali** per gestire tutti i canali salvati. Utilizzare i tasti "◀" o "▶" e **OK** per selezionare Modifica Elenco Canali.

Utilizzo dell'Elenco Canali



- Premere il tasto "▼" o "▲" per selezionare il canale da elaborare. Premere il tasto "◀" o "▶" per selezionare una funzione del menu "Elenco Canali".
- Utilizzare i tasti **P+/P-** per spostarsi in su o in giù di una pagina.
- Per il tasto **BLU** per visualizzare le opzioni di filtraggio.
- Premere il tasto **MENU** per uscire.

Spostamento di un Canale

- Come prima cosa selezionare il canale desiderato. Selezionare l'opzione "Sposta" nell'elenco canali, quindi premere il tasto **OK**.
- Verrà visualizzata la schermata "Modifica Numero". Immettere il numero di canale desiderato utilizzando i tasti numerici sul telecomando. Se su quel numero c'è un canale precedentemente salvato, verrà visualizzata una schermata di avvertimento. Selezionare SÌ se si desidera spostare il canale e premere **OK**.

- Premere il tasto **OK** per eseguire l'opzione. Il canale selezionato viene spostato.

Eliminazione di un canale

È possibile premere il pulsante **VERDE** per selezionare/deselezionare tutti i canali; il pulsante **GIALLO** per selezionare/deselezionare un canale.

- Selezionare il canale che si desidera eliminare e selezionare l'opzione **Elimina**. Per continuare, premere **OK**.
- Verrà visualizzata una schermata di avvertimento. Selezionare **Sì** per eliminare, **No** per annullare. Per continuare, premere **OK**.

Rinomina di un Canale

- Selezionare il canale che si desidera rinominare e selezionare l'opzione **Modifica Nome**. Per continuare, premere **OK**.
- Premendo il tasto “◀” o “▶” ci si sposta al carattere precedente/ successivo. Premendo il tasto “▼” o “▲” si alterna il carattere corrente cioè ‘b’ diventa ‘a’ con “▼” e ‘c’ con “▲”. Premendo i tasti numerici da 0 a 9 si sostituisce il carattere evidenziato con i caratteri stampati sul tasto uno alla volta, mano a mano che il tasto viene premuto.
- Alla fine, premere **OK** per salvare. Premere **MENU** per annullare.

Blocco di un canale

È possibile premere il pulsante **VERDE** per selezionare/deselezionare tutti i canali; il pulsante **GIALLO** per selezionare/deselezionare un singolo canale.

- Selezionare il canale che si desidera bloccare e selezionare l'opzione **Blocca**. Per continuare, premere **OK**.
- Verrà chiesto di digitare il codice PIN del “Controllo Genitori” (Parental Control). Il codice PIN predefinito è stato impostato su **0000**. Inserire il codice PIN.



- Premere il tasto **OK** quando il canale selezionato viene evidenziato per bloccare/sbloccare il canale. Vicino al canale selezionato verrà visualizzato il simbolo di blocco.

Gestione delle Stazioni: Preferiti

È possibile creare un elenco dei programmi preferiti.

- Premere il tasto **MENU** per visualizzare il menu principale. Selezionare l'opzione Elenco Canali usando il tasto “◀” o “▶”. Premere **OK** per visualizzare i contenuti del menu.
- Selezionare **Preferiti** per gestire l'elenco dei canali preferiti. Utilizzare i tasti “▼”/“▲” e **OK** per selezionare **Preferiti**.
- È possibile impostare vari canali come preferiti in modo che si navighi tra loro.



- Selezionare un canale utilizzando i tasti “▼” o “▲”. Premere il tasto **OK** per aggiungere il canale selezionato all'elenco dei preferiti. Premere nuovamente il tasto **OK** per rimuovere.

Funzioni tasti

- **OK**: aggiunge/elimina una stazione.
- **GIALLO**: seleziona/deseleziona su un canale.
- **VERDE**: seleziona/deseleziona tutti i canali.
- **BLU**: visualizza le opzioni di filtraggio.

Gestione delle Stazioni: Ordinazione dell'Elenco dei Canali

È possibile selezionare le trasmissioni da elencare nell'elenco dei canali. Per visualizzare tipi specifici di trasmissione, sarà necessario usare l'impostazione "Elenco Canali Attivi".

Selezionare l'Elenco Canali Attivi dal menu Elenco Canali utilizzando il tasto "◀" o "▶". Per continuare, premere **OK**.



È possibile selezionare un'opzione di tipo trasmissione dall'elenco utilizzando "▼" / "▲" e i tasti **OK**.

Informazioni a schermo

È possibile premere il tasto **INFO** per visualizzare le informazioni a schermo. I dettagli della stazione e del programma attuale verranno visualizzate sul banner con le informazioni.



Il banner con le informazioni dà informazioni sul canale selezionato e sui programmi nello stesso. Viene visualizzato il nome del canale, insieme con il numero del canale nell'elenco. *Suggerimento: Non tutti i canali trasmettono i dati del programma. Se il nome e l'ora del programma non sono disponibili, allora le informazioni verranno visualizzate con degli spazi bianchi.*

Se il canale selezionato è bloccato bisogna inserire il codice corretto a quattro cifre per visualizzare il canale (il codice predefinito è **0000**). In tal caso sullo schermo apparirà il messaggio **"Inserire PIN"**:

Riproduzione di file multimediali servendosi del browser multimediale

Se la penna USB non è riconosciuta dopo l'accensione/lo spegnimento o la prima installazione, scollegarla per prima cosa e spegnere/accendere l'apparecchio TV. Collegare di nuovo il dispositivo USB.

Per visualizzare la finestra del Browser Multimediale, premere il tasto **"MENU"** sul telecomando e quindi selezionare il Browser Multimediale servendosi del tasto "◀" o "▶". Per continuare, premere **OK**. Verrà visualizzato il menu delle opzioni Browser Multimediale.

Inoltre, quando viene collegato un dispositivo USB appare la seguente schermata in modo automatico:



Dalla penna di memoria USB collegata è possibile riprodurre file musicali, immagini e video. Utilizzare il tasto "◀" o "▶" per selezionare Video, Foto, Musica o Impostazioni.

Visualizzazione di video tramite USB

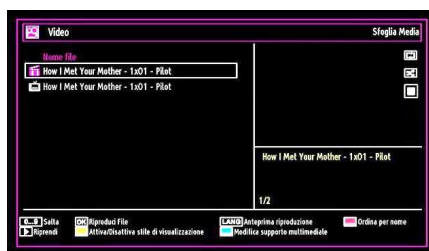

Quando si seleziona Video dalle opzioni principali, i file video disponibili verranno filtrati ed elencati sullo schermo. È possibile utilizzare il tasto "▼" o "▲" per selezionare un file video e premere il tasto **OK** per riprodurre un video. Selezionando un file sottotitolo e premendo il tasto **OK** è possibile selezionare o deselezionare quel determinato file di sottotitoli. In fase di riproduzione di un file video verrà visualizzato il seguente menu:

Salta (tasti numerici): la salta al file che inizia con la lettera inserita tramite i tasti numerici sul telecomando.

Riproduci (Tasto OK): Riproduce il file selezionato.

Play (Tasto ►): riproduce tutti i file multimediali cominciando da quello selezionato.

Lang (Anteprima di riproduzione): visualizza il file selezionato in una piccola finestra di anteprima.

Tasto ROSSO: Ordina i file per nome.

Tasto GIALLO: Modifica lo stile di visualizzazione.

Tasto BLU: Modifica il tipo di supporto multimediale.



Play (► tasto): avvia la riproduzione video.

Stop (■ tasto): interrompe la riproduzione video.

Pausa (|| tasto): mette in pausa la riproduzione video.

Riavvolgimento (◀◀ tasto): torna indietro.

Avanzamento (▶▶ tasto): va in avanti.

Sottotitolo/Audio (Lingua): Imposta i sottotitoli/ audio.

Salta (tasto VERDE): Salta al momento desiderato. Servirsi dei tasti numerici per digitare il momento desiderato e premere nuovamente il tasto VERDE per procedere.



Giallo: Apre il menu di correzione dei sottotitoli



Premere il tasto RETURN (Exit) per tornare al menu precedente.

Visualizzazione di foto tramite USB

Quando si seleziona Foto dalle opzioni principali, i file immagine disponibili verranno filtrati ed elencati sullo schermo.



Jump (Tasti Numerici): passa al file selezionato usando i tasti numerici.

OK: visualizza l'immagine selezionata a schermo intero.

Presentazione (► tasto): Avvia la presentazione utilizzando tutte le immagini

Tasto VERDE: Visualizza le immagini in miniature.

Tasto ROSSO Ordina i file per data.

Tasto GIALLO: Modifica lo stile di visualizzazione.

Tasto BLU: Modifica il tipo di supporto multimediale.

Opzioni Presentazione

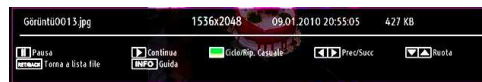

Pausa (|| tasto): sospende la presentazione diapositive.

Continua (► tasto): Continua la presentazione diapositive.

Loop/Shuffle (tasto VERDE): Premere una volta per disattivare il Loop. Premere nuovamente per disattivare sia Loop che Shuffle. Premere ancora una volta per attivare solo Shuffle. Premere nuovamente per attivarli tutti. È possibile seguire le funzioni disattivate con il cambiamento delle icone.

Precedente / Successivo (tasti sinistra/destra): passa al file precedente o successivo nella presentazione.

Ruota (Tasti Su/Giu): ruota l'immagine usando i tasti su/giù.

TORNA(ESC): torna all'elenco file

INFO: Visualizza la schermata di aiuto.

Riproduzione di musica tramite USB

Quando si seleziona Musica dalle opzioni principali, i file audio disponibili verranno filtrati ed elencati sullo schermo.



Play (▶ tasto): riproduce tutti i file multimediali cominciando da quello selezionato.

Stop (■ tasto): Interrompe la riproduzione

Pausa (⏸ tasto): mette in pausa la riproduzione selezionata.

ROSSO: Ordina i file per Titolo, Artista o Album.

Loop/Shuffle (tasto VERDE): Premere una volta per disattivare il Loop. Premere nuovamente per disattivare sia Loop che Shuffle. Premere ancora una volta per attivare solo Shuffle. Premere nuovamente per attivarli tutti. È possibile seguire le funzioni disattivate con il cambiamento delle icone.

0..9 (Tasti numerici): La TV salta al file che inizia con la lettera inserita tramite i tasti numerici sul telecomando.

Riproduci (Tasto OK): Riproduce il file selezionato.

Precedente / Successivo (tasti sinistra/destra): passa alla riproduzione del file precedente o successivo.

GIALLO: Modifica lo stile di visualizzazione.

BLU: Modifica il tipo di supporto multimediale.

Libreria registrazioni

IMPORTANTE: Per visualizzare il menu registrazioni, è necessario per prima cosa collegare un disco USB alla TV mentre questa è spenta. Successivamente accendere la TV per attivare la funzione di registrazione. In caso contrario, la funzione di registrazione non sarà disponibile.

Per visualizzare un elenco delle registrazioni, selezionare "Recordings Library" e premere il tasto OK. Verrà visualizzata la Libreria registrazioni con le registrazioni disponibili.

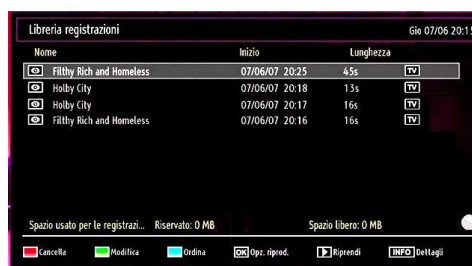

Tutte le registrazioni sono tenute in un elenco nella libreria delle registrazioni.

Tasto ROSSO (Elimina): elimina la registrazione selezionata.

Tasto VERDE (Modifica): apporta le modifiche alla registrazione selezionata.

Tasto BLU (Ordina): cambia l'ordine delle registrazioni. È possibile scegliere fra un'ampia serie di opzioni di ordinamento.

Tasto OK: attiva il menu opzioni di riproduzione:

- **Riproduci da inizio:** Riproduce la registrazione dall'inizio.

- **Riprendi:** inizia di nuovo le registrazioni.

- **Riproduci da offset:** Punti di riproduzione specifici.

Nota: la visualizzazione del menu principale e del menu voci non è disponibile durante la riproduzione.

▶ (Riprendi): inizia di nuovo le registrazioni.

INFO (Dettagli): visualizza in dettagli i programmi in forma breve estesa.

Impostazioni del browser media

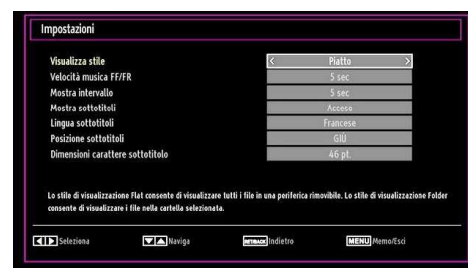

Mediante la finestra di dialogo Impostazioni, è possibile impostare le preferenze di Browser media. Premere il tasto "▼" o "▲" per evidenziare una voce e usare "◀" o "▶" per impostare.

Stile di visualizzazione: imposta la modalità di navigazione predefinita.

Velocità FF/FR musica: Imposta la velocità di avanzamento/riavvolgimento lento.

Intervallo diapositiva: Imposta la durata dell'intervallo della diapositiva.

Visualizza sottotitolo: Imposta la preferenza di attivazione dei sottotitoli.

Posizione sottotitoli: Imposta la posizione dei sottotitoli, su o giù.

Dimensioni caratteri sottotitoli: Imposta le dimensioni dei caratteri dei sottotitoli (massimo 54 punti).

Registrazione differita

IMPORTANTE: Per registrare un programma, è necessario per prima cosa collegare un disco USB alla TV mentre questa è spenta. Successivamente accendere la TV per attivare la funzione di registrazione. In caso contrario, la funzione di registrazione non sarà disponibile.

- Premere il pulsante **||** (PAUSA) durante la visualizzazione di una trasmissione per passare in modalità differita.
- In modalità differita, il programma viene messo in pausa e simultaneamente registrato nel disco (*) USB collegato. Premere il pulsante **▶** (PLAY) di nuovo per guardare il programma dal momento in cui è stato messo in pausa.
- Questa riproduzione viene effettuata con una velocità di x1. Verranno visualizzati gli spazi di tempo tra il programma posticipato e quello effettivo nelle barra delle informazioni.
- Utilizzare i pulsanti **◀◀** / **▶▶** (PRECEDENTE/ SUCCESSIVO) per spostarsi avanti o indietro sulla riproduzione differita. Quando si raggiunge la differita, la modalità differita verrà lasciata e si tornerà alla visione normale della trasmissione.
- Premere il pulsante **■** (STOP) per uscire dalla modalità differita.

(*) La durata simultanea di registrazione della modalità differita dipende dalla definizione e dimensione massima del file connesso con il disco USB. Menu Differita in configurazione registrazione. Vedere la sezione, "Registrazioni" per ulteriori informazioni sulla impostazione Differita max.

Nota: passare a una differente trasmissione o fonte; e visualizzare il menu principale non è possibile durante la modalità differita.

Registrazione Istantanea

IMPORTANTE: Per registrare un programma, è necessario per prima cosa collegare un disco USB alla TV mentre questa è spenta. Successivamente accendere la TV per attivare la funzione di registrazione. In caso contrario, la funzione di registrazione non sarà disponibile.

- Premere il pulsante **●** (RECORD) per avviare la registrazione immediata di un evento durante la visione di un programma. Sullo schermo compare l'OSD:



- Verrà visualizzato il messaggio Record OSD per un tempo minimo e verranno registrati gli eventi correnti.
- È possibile premere il pulsante **●** (RECORD) del telecomando nuovamente per registrare l'evento successivo in EPG. In questo caso, l'OSD visualizzerà il programma eventi da registrare.



Premere il pulsante **■** (STOP) per avviare la cancellazione istantanea della registrazione. Verrà visualizzato l'OSD seguente:



Selezionare SI utilizzando i pulsanti **◀** o **▶** / OK per avviare la cancellazione istantanea della registrazione.

Nota: passare a una differente trasmissione o fonte; e visualizzare il Browser multimediale non è possibile durante la registrazione.

Visione dei programmi Registrati

Dal menu principale, usare i tasti “◀” o “▶” per selezionare il browser multimediale. Evidenziare la voce Recordings Library utilizzando i pulsanti “◀” o “▶” e premere OK per accedere. Verrà visualizzato il Menu RegISTRAZIONI.

IMPORTANTE: Per visualizzare il menu registrazioni, è necessario per prima cosa collegare un disco USB alla TV mentre questa è spenta. Successivamente accendere la TV per attivare la funzione di registrazione. In caso contrario, la funzione di registrazione non sarà disponibile.



Selezionare la voce registrati dalla lista (se precedentemente registrati) utilizzando i pulsanti “▼” o “▲”. Per visualizzare le Opzioni di Riproduzione premere OK. Selezionare un’opzione utilizzando i pulsanti “▼” / “▲” o OK.

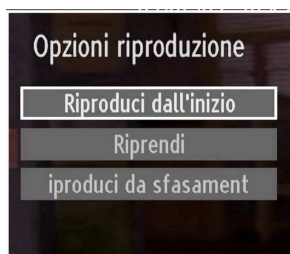

Opzioni di riproduzione disponibili:

- Riproduci da inizio: Riproduce la registrazione dall'inizio.
- Riprendi: inizia di nuovo le registrazioni.
- Riproduci da offset: Punti di riproduzione specifici.

Nota: La visualizzazione del menu principale e del menu voci non è disponibile durante la riproduzione.

Premere il pulsante ■ (STOP) per arrestare la riproduzione e ritornare al Menu RegISTRAZIONI.

Avanzamento lento.

Se si preme il pulsante ■ (PAUSE) durante la visione dei programmi registrati, la funzione avanzamento

lento sarà disponibile. È possibile utilizzare il pulsante per l'avanzamento lento.▶▶ Premendo il pulsante consecutivamente ▶▶ sarà possibile modificare la velocità dell'avanzamento lento.

Modifica delle dimensioni dell'immagine: Formati immagine

- È possibile modificare il formato (dimensioni immagine) della TV per visualizzare l'immagine in diverse modalità zoom.
- Premere ripetutamente il tasto **SCHERMO** per modificare le dimensioni dell'immagine. Le modalità zoom disponibili sono elencate sotto.

Auto

Quando viene selezionato AUTO, il rapporto d'aspetto dello schermo viene regolato conformemente alle informazioni fornite dalla sorgente selezionata (ove disponibile).

Il formato visualizzato nella modalità AUTO è completamente indipendente dalle informazioni WSS che potrebbero essere incluse nel segnale di trasmissione o nel segnale ricevuto da un dispositivo esterno.

Nota: La modalità Auto sarà disponibile unicamente nelle sorgenti HDMI, YPbPr e DTV.

16:9

Questo estende in modo uniforme i lati sinistro e destro di un'immagine normale (rapporto 4:3) fino a riempire completamente lo schermo TV.



- Per le immagini con rapporto 16:9 che sono state ridimensionate in un'immagine normale (rapporto 4:3), usare la modalità **16:9** per ripristinare l'immagine nella sua forma originale.

Sottotitoli

Questo consente di eseguire lo zoom della larghezza dell'immagine (rapporto 16:9) con i sottotitoli a schermo intero.

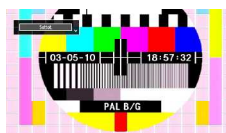

Nota: È possibile passare alla schermata precedente o successiva premendo i tasti “▼” / “▲” quando viene selezionato il tipo di zoom fra 14:9 Zoom, Cinema o Sottotitoli.

14:9

Questo zooma la larghezza dell'immagine (proporzione dell'immagine 14:9) fino ai limiti superiore e inferiore dello schermo.

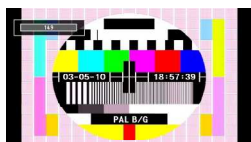

Zoom 14:9

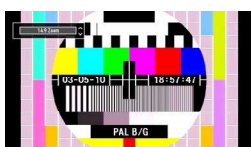

Questa modalità consente di eseguire lo zoom della larghezza dell'immagine su 14:9.

4:3

Usare per visualizzare un'immagine normale (rapporto 4:3) come se fosse la sua dimensione originaria.

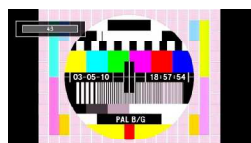

Panoramico

Questo allarga i lati sinistro e destro di un'immagine normale (rapporto 4:3) fino a riempire lo schermo, senza fare apparire l'immagine innaturale.



La parte superiore e inferiore dell'immagine sono leggermente tagliate.

Cinema

Questo consente di eseguire lo zoom della larghezza dell'immagine (rapporto di aspetto 16:9) a schermo intero.

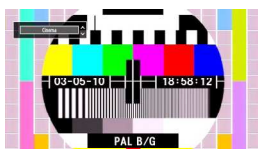

Configurazione Impostazioni Immagine

È possibile usare nel dettaglio impostazioni dell'immagine diverse.

Premere il tasto **MENU** e selezionare l'icona Immagine servendosi del tasto “◀” o “▶”. Premere il tasto **OK** per visualizzare il menu “Impostazioni Immagine”.



Utilizzo delle opzioni del menu

Impostazioni Immagine

- Premere il tasto “▼” o “▲” per evidenziare una voce del menu.
- Premere il tasto “◀” o “▶” per impostare una voce.
- Premere il tasto **MENU** per uscire.

Opzioni del menu Impostazioni Immagine

Modalità: Per le proprie esigenze di visualizzazione, si può impostare la relativa opzione “Modalità” (Mode). La modalità immagine può essere impostata su una di queste opzioni: **Cinema, Gioco, Dinamico** e **Naturale**.

Contrasto: imposta i valori di luminosità e buio dello schermo.

Luminosità: imposta il valore di luminosità per lo schermo.

Nitidezza: imposta il valore di nitidezza per gli oggetti visualizzati sullo schermo.

Colore: imposta il valore del colore, regolazione dei colori.

Cambio Colore: regola la tonalità del colore desiderata.

Temp. Colore: imposta la tonalità del colore desiderata.

*L'impostazione dell'opzione **Freddo** conferisce ai bianchi una leggera accentazione blu.*

Per colori normali, selezionare l'opzione **Normale**.

L'impostazione dell'opzione **Caldo** dà ai bianchi una leggera accentazione rossa.

Riduzione del rumore: In caso di segnale di trasmissione debole e immagine disturbata, usare l'impostazione **Riduzione del rumore** per ridurre l'inconveniente. La modalità Riduzione del Rumore può essere impostata su una di queste opzioni: **Bassa, Media, Alta o Off**.

Modalità gioco: Quando la "Modalità Gioco" è impostata su On, sono caricate le impostazioni specifiche, ottimizzate per garantire una migliore qualità video.

Nota: Quando la "Modalità Gioco" è impostata su ON, alcuni elementi del menu Impostazioni Immagine non saranno disponibili per essere impostati.

Zoom Immagine: imposta le dimensioni dell'immagine su Auto, 16:9, Sottotitoli, 14:9, 14:9 Zoom, 4:3, Panoramico o Cinema.

Reset: ripristina le impostazioni immagine ai livelli predefiniti di fabbrica.

Mentre ci si trova in modalità VGA (PC), alcune opzioni del menu Immagine non saranno disponibili. Invece, le impostazioni della modalità VGA saranno aggiunte alle Impostazioni Immagine mentre ci si trova in modalità PC.

Impostazioni Immagine PC

Per impostare le voci del menu Immagine PC, procedere come segue:

Premere il tasto "◀" o "▶" per selezionare l'icona Immagine. Il menu immagine compare sullo schermo.

Le impostazioni **Contrasto, Luminosità, Colore, Temp. Colore e Immagine Zoom** in questo menu sono le stesse delle regolazioni definite nel menu immagine TV in "Sistema menu principale".

Le impostazioni Audio, Impostazioni e Sorgente sono identiche alle impostazioni descritte al sistema menu principale.

Posizione PC: selezionare questa opzione per visualizzare le opzioni del menu posizione PC.



Posizione automatica: ottimizza il display in modo automatico. Premere **OK** per ottimizzare.

Posizione H (Posizione orizzontale): Questa voce sposta l'immagine orizzontalmente sul lato destro o sinistro dello schermo.

Posizione V (Posizione verticale): Questa voce sposta l'immagine verticalmente verso la parte superiore o inferiore dello schermo.

Dot clock: Le regolazioni Dot Clock correggono l'interfaccia che compare come una banda verticale in presentazioni a punti continui, come fogli di lavoro o paragrafi o testi in caratteri più piccoli.

Fase: A seconda della risoluzione e della frequenza di ricerca che si inserisce nell'apparecchio TV, è possibile vedere sullo schermo un'immagine offuscata o disturbata. In tal caso, è possibile utilizzare questa voce per avere un'immagine chiara, provando e rettificando.

Configurazione Impostazioni Audio

Le impostazioni audio possono essere configurate a seconda delle proprie preferenze personali.

Premere il tasto **MENU** e selezionare la prima icona servendosi del tasto "◀" o "▶". Premere il tasto **OK** per visualizzare il menu "Impostazioni Audio".



Utilizzo delle opzioni del menu

Impostazioni Audio

- Premere il tasto "▼" o "▲" per evidenziare una voce del menu.
- Premere il tasto "◀" o "▶" per impostare una voce.
- Premere il tasto **MENU** per uscire.

Opzioni del menu Impostazioni Immagine

Volume: Regola il livello del volume.

Equalizzatore: Premere il pulsante **OK** per visualizzare il sottomenu "Equalizzatore".



Nel menu equalizzatore, le modalità possono essere **Musica, Film, Voce, Normale, Classica e Utente**. Premere il tasto **MENU** per ritornare al menu precedente.

Nota: Le impostazioni del menu equalizzatore possono essere cambiate manualmente solo quando la **Modalità Equalizzatore** è impostata su **Utente**.

Bilanciamento: Questa impostazione si usa per enfatizzare il bilanciamento dell'altoparlante sinistro o destro.

Cuffia: imposta il volume della cuffia.

AVL: la funzione "Limitazione automatica volume" (AVL) regola il suono per ottenere il livello di produzione fissa tra i programmi (per esempio gli spot pubblicitari tendono ad avere un audio più alto dei programmi).

Basso dinamico: "Basso dinamico" è usato per aumentare l'effetto bassi dell'apparecchio TV.

Uscita digitale: imposta il tipo di audio in uscita.

Configurazione delle impostazioni della TV

È possibile configurare le impostazioni in modo dettagliato a seconda delle proprie preferenze personali.

Premere il tasto **MENU** e selezionare l'icona Impostazioni servendosi del tasto "◀" o "▶". Per visualizzare le Impostazioni premere **OK**.



Utilizzo delle opzioni del menu

Impostazioni

- Premere il tasto "▼" o "▲" per evidenziare una voce del menu.
- Premere il tasto **OK** per selezionare una voce.
- Premere il tasto **MENU** per uscire.

Impostazione delle Voci del Menu

Accesso condizionato: controlla i moduli di accesso condizionato se disponibili.

Lingua: Configura le impostazioni della lingua.

Genitori: Configura le impostazioni "Genitori".

Timer: imposta i timer per i programmi selezionati.

Data/Ora: imposta la data e l'ora.

Sorgenti: attiva o disattiva le opzioni sorgente selezionate.

Altre impostazioni: visualizza altre opzioni di impostazione della TV.

Utilizzo di un "Modulo di Accesso Condizionato"

IMPORTANTE: inserire o rimuovere il modulo CI solo quando la TV è SPENTA.

- Per guardare alcuni canali digitali, può essere necessario un modulo di accesso condizionato (CAM). Questo modulo deve essere inserito nell'alloggiamento CI della propria TV.
- Richiedere il Modulo di accesso condizionato (CAM) e la scheda di visualizzazione abbonandosi a una società di canali a pagamento, quindi inserire questi nella TV procedendo come segue.
- Inserire la CAM e la scheda dell'apertura situata nella copertura terminale sul lato posteriore della TV.
- La CAM deve essere inserita correttamente, non è possibile inserirla al contrario. Il CAM o il terminale della TV possono subire danni in caso di inserimento forzato del primo.

Collegare la TV all'alimentazione di rete, accendere e attendere qualche secondo fino all'attivazione della scheda.

- Quando non viene inserito alcun modulo sulla schermo viene visualizzato il messaggio "**Nessun modulo Interfaccia comune rilevato**".
- Per dettagli sull'impostazione, consultare il manuale d'uso del modulo.

Visualizzazione del Menu di Accesso Condizionato (*)

(*) Queste impostazioni del menu potrebbero variare a seconda del fornitore di servizio.

Premere il tasto **MENU** e selezionare l'icona servendosi del tasto "◀" o "▶". Premere il tasto **OK** per

visualizzare il menu "Impostazioni". Utilizzare il tasto "▼" o "▲" per evidenziare **Accesso Condizionato** e premere **OK** per visualizzare le voci del menu.

Configurazione delle Preferenze della Lingua

È possibile utilizzare le impostazioni della lingua della TV utilizzando questo menu.

Premere il tasto **MENU** e selezionare la prima icona servendosi del tasto "◀" o "▶". Premere il tasto **OK** per visualizzare il menu "Impostazioni". Utilizzare il tasto "◀" o "▶" per evidenziare **Lingua** e premere **OK** per continuare:

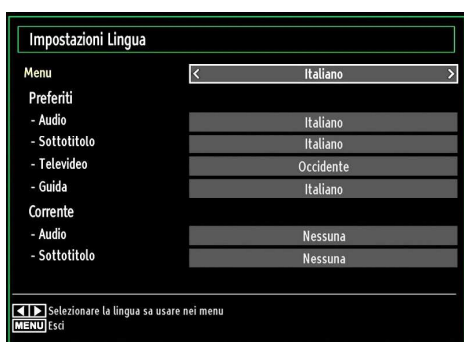

Premere il tasto "▼" o "▲" per impostare una voce. Le impostazioni vengono salvate in modo automatico.

Menu: visualizza la lingua di sistema.

Preferita

Se disponibili, saranno usare queste impostazioni. Altrimenti saranno usate le impostazioni correnti.

- **Audio:** imposta la lingua audio preferita.
- **Sottotitoli:** imposta la lingua dei sottotitoli. La lingua scelta si vedrà nei sottotitoli.
- **Teletexto:** imposta la lingua del teletexto.
- **Guida:** imposta la lingua della Guida preferita.

Corrente (*)

(*) Queste impostazioni possono essere modificate solo se supportate dall'emittente. In caso contrario non sarà possibile intervenire sulle impostazioni.

- **Audio:** modifica la lingua audio per il canale attuale.
- **Sottotitoli:** Imposta la lingua dei sottotitoli per il canale attuale.

Nota: Se l'opzione Paese è impostata su Danimarca, Svezia, Norvegia o Finlandia, il menu "Impostazione lingua" funzionerà come descritto in seguito:

Impostazioni lingua

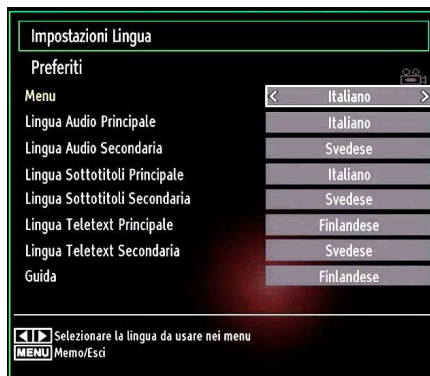

Nel menu configurazione, evidenziare la voce "Impostazione lingua" premendo il tasto "▼" o "▲". Premere **OK** per visualizzare a schermo il sottomenu "Impostazione lingua":

Usare i tasti "▼" o "▲" per evidenziare la voce menu che si desidera regolare, quindi premere "◀" o "▶" per procedere all'impostazione.

Note:

- "Lingua sistema" determina la lingua del menu a schermo.
- "Lingua Audio" si riferisce al sonoro dei canali.
- Le impostazioni primarie sono la priorità quando in una trasmissione sono disponibili scelte multiple. Le impostazioni secondarie sono le alternative quando le prime opzioni non sono disponibili.

Controllo genitori

Per proibire la vista di alcuni problemi, i canali e i menu possono essere bloccati servendosi del sistema di controllo genitori.

Questa funzione attiva o disattiva il sistema di protezione del menu e consente di modificare il codice PIN.

Premere il tasto **MENU** e selezionare l'icona servendosi del tasto "◀" o "▶". Premere il tasto **OK** per visualizzare il menu "Impostazioni". Utilizzare il tasto "▼" o "▲" per evidenziare **Parental**, quindi premere **OK** per continuare:

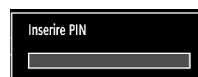

Per visualizzare le opzioni del menu di blocco parentale è necessario inserire il codice PIN. Il valore predefinito del PIN è **0000**. Dopo aver digitato il codice PIN corretto verrà visualizzato il menu delle impostazioni parentali:



Utilizzo del Menu Impostazioni Parentali

- Selezionare una voce utilizzando i tasti “▼” o “▲”.
- Premere il tasto “◀” o “▶” per impostare una voce.
- Per visualizzare più opzioni premere il tasto **OK**.

Blocco menu: l'impostazione “Blocco menu” attiva o disattiva l'accesso al menu. È possibile disattivare l'accesso al menu installazione oppure a tutto il menu.

Blocco adulti (opzionale): Quando è impostata, questa opzione riceve le informazioni per adulti dalla trasmissione e se il livello adulti è disattivato viene disattivato l'accesso all'emittente.

Blocco bambini (opzionale): Quando il “Blocco Bambini” è impostato, l'apparecchio TV può solo essere controllato manualmente dal telecomando. In tal caso, i tasti del pannello frontale (tranne il tasto di STANDBY/ON), non funzioneranno. Quando è attivata la Sicurezza bambini sarà possibile passare la TV in modalità Standby con il pulsante Standby Off/On. Per riaccendere la TV è necessario servirsi del telecomando. Se viene premuto uno di questi tasti, sullo schermo comparirà **Blocco bambini attivo** quando non è visibile la schermata menu.

Imposta PIN: definisce un nuovo numero PIN. Utilizzare i tasti numerici per digitare un nuovo numero PIN. Sarà necessario codificare il nuovo pin una seconda volta a scopo di verifica.

IMPORTANTE: Il numero pin predefinito in fabbrica è **0000**. Se si decide di modificarlo, accertarsi di trascriverlo e conservarlo in un luogo sicuro.

Timer

Per visualizzare il menu Times, premere il tasto **MENU** e selezionare l'icona **Elenco Canali** utilizzando il tasto “◀” o “▶”. Premere il tasto **OK** per visualizzare il menu **Elenco Canali**. Utilizzare il tasto “▼” o “▲” per evidenziare “Timers” quindi premere **OK** per continuare:

Impostazione del Timer di Spegnimento

Questa impostazione viene utilizzata per impostare lo spegnimento della TV dopo un certo lasso di tempo.

- Evidenziare il Timer di Spegnimento usando il tasto “▼” o “▲”.
- Usare il tasto “◀” o “▶” per impostare. Il timer può essere programmato tra **Off** e **2,00** ore (120 minuti), con incrementi di 30 minuti.

Impostazione dei Timer Programma

Servendosi di questa funzione è possibile impostare i timer del programma per un particolare programma.

Premere il tasto “▼” per impostare i timer su un determinato evento. La funzione di Timer Programma sarà visualizzata sullo schermo.

Aggiunta di un Timer

- Premere il tasto **GIALLO** del telecomando per aggiungere un timer. Sullo schermo compare il seguente menu:

Tipo di rete: questa funzione non è disponibile per essere impostata.

Tipo Timer: Sarà possibile selezionare il tipo di timer come Record o Timer.

Canale (Channel): Modifica del canale selezionando “◀” o “▶”.

Tipo registrazione: questa funzione non è disponibile per essere impostata.

Data (Date): inserire una data servendosi dei tasti numerici.

Inizio: inserire un orario di partenza servendosi dei tasti numerici.

Fine (End): inserire un orario di fine servendosi dei tasti numerici.

Durata: visualizza la durata fra l'orario di partenza e quello di fine.

Ripeti: imposta un timer da ripetere una volta, con cadenza giornaliera o mensile. Premere il tasto “◀” o “▶” per selezionare una voce.

Modifica/Elimina (Change/Delete): Imposta i permessi di modifica/eliminazione.

Riproduzione: Imposta i permessi di riproduzione e le impostazioni genitori.

- Premere il tasto VERDE per salvare il timer. Premere il tasto ROSSO per annullare.

Modifica di un Timer

- Selezionare il timer che si desidera modificare premendo il tasto “▼” o “▲”.
- Premere il tasto **VERDE**. Verrà visualizzata la schermata “Modifica Time”.
- Al termine della modifica, premere il tasto **VERDE** per salvare. È possibile premere il tasto **MENU** per annullare.

Eliminazione di un Timer

- Selezionare il timer che si desidera eliminare premendo il tasto “▼” o “▲”.
- Premere il tasto **ROSSO**.
- Selezionare **SI** utilizzando il tasto “◀” o “▶” per eliminare il timer. Selezionare **NO** per annullare.

Configurazione registrazioni

Selezionare la voce Configurazioni Registrazioni nel menu di avvio per configurare le impostazioni. Viene visualizzato il seguente menu per la configurazione delle registrazioni.

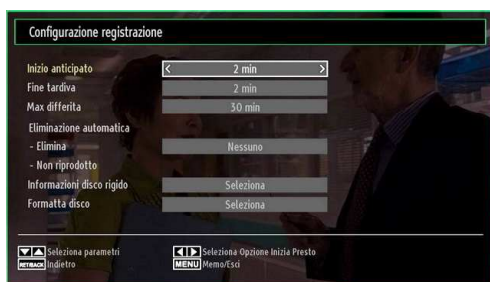

Per le regolazioni, sono disponibili le seguenti opzioni:

Avvia presto (*)

Impostare l'ora di inizio del timer di registrazione per avviare prima utilizzando questa impostazione.

(*) Disponibile solo per le opzioni paesi europei.

Termina dopo (*)

Impostare l'ora di inizio del timer di registrazione per avviare dopo utilizzando questa impostazione.

(*) Disponibile solo per le opzioni paesi europei.

Differita max.

Quest'impostazione consente di impostare la durata massima consentita di posticipazione. Le opzioni di durata sono approssimative e possono variare in base alla trasmissione.

Formatta disco

IMPORTANTE: Tutti i dati memorizzati nel disco USB andranno perduti e il formato del disco verrà convertito in FAT32 se si attiva questa funzione.

- Se si desidera eliminare tutti i file nell'unità disco rigido USB collegata o nello stick di memoria, è possibile usare l'opzione Formatta disco.

- Inoltre se il disco USB non funziona bene, è possibile provare a formattarlo. Nella maggior parte dei casi la formattazione del disco USB ripristinerà il funzionamento normale; tuttavia, **TUTTI** i dati memorizzati nel disco USB verranno persi in ogni caso.

- Premere il tasto OK quando l'opzione Formatta disco è evidenziata. Sullo schermo verrà visualizzato un menu che richiede l'inserimento di un numero pin. Se il numero pin non è stato modificato, l'impostazione predefinita è 0000, dopo avere immesso il pin, viene visualizzato un menu a comparsa per accertarsi che il disco deve essere formattato, selezionare “SI” e premere OK per formattare il disco rigido. Per annullare, selezionare NO e premere OK. Eseguire il backup delle registrazioni importanti prima della formattazione.

Info disco rigido

Per visualizzare i dettagli sul disco USB, evidenziare Info disco rigido usando il tasto “▼” o “▲” e premere OK Verranno visualizzare le informazioni sul disco USB:

Configurazione delle impostazioni data ora

Selezionare **Data/Ora** nel menu impostazioni per eseguire la configurazione delle impostazioni Data/Ora. Premere il tasto **OK**.



- Usare il tasto “▼” o “▲” per evidenziare **Data** od **Ora**.

La Modalità Data, Ora, Impostazioni Ora e Impostazioni Fuso Orario saranno disponibili.

Usare il tasto “▲” o “▼” per evidenziare Impostazioni fuso orario. Impostare la modalità fuso orario usando i tasti “◀” o “▶”. Può essere impostato su AUTOMATICO o MANUALE.

Quando si seleziona “AUTOMATICO”, le opzioni “Data/Ora” e “Fuso orario” non possono essere impostate. Se come impostazione del fuso orario si seleziona “MANUALE”, il fuso orario può essere modificato.

- Premendo il tasto “▲” o “▼”, selezionare “Fuso orario”.

Usare i tasti “◀” o “▶” per modificare il fuso orario da GMT-12 a GMT+12. La Data/Ora sulla parte alta del menu cambierà secondo il fuso orario selezionato.

- Le modifiche vengono salvate in modo automatico. Premere **MENU** per uscire.

Configurazione delle Impostazioni Fonte

È possibile attivare o disattivare le opzioni fonte selezionate. La TV non passerà alle opzioni fonte disattivata quando viene premuto il tasto **Fonte**.



- Selezionare **Fonti** nel menu “Impostazioni” e premere il tasto **OK**.
- Premere il tasto “▼” o “▲” per selezionare una fonte.
- Usare il tasto “◀” o “▶” per attivare o disattivare la fonte selezionata. Le modifiche vengono salvate in modo automatico.

Nota: YPbPr può essere usato solo quando si collega un dispositivo con un'uscita YPbPr mediante l'ingresso PC con YPbPr al cavo PC (non fornito).

Configurazione di altre impostazioni

Per visualizzare le preferenze di configurazione generali, selezionare **Altre Impostazioni** nel menu Impostazioni, quindi premere il tasto **OK**.



Funzionamento

- Premere il tasto “▼” o “▲” per selezionare una voce.
- Premere il tasto “◀” o “▶” per impostare un'opzione.
- Premere il tasto **OK** per visualizzare un sottomenu.

Interruzione Menu: modifica la durata di timeout per le schermate del menu.

Ricerca criptata: Quando questa impostazione è attiva, il processo di ricerca localizzerà anche i canali criptati. Se viene impostata su **Off**, i canali criptati non verranno trovati mentre ci si trova in modalità di ricerca automatica o manuale.

Retroilluminazione (opzionale): Questa impostazione controlla il livello di retroilluminazione e può essere impostata su Auto, Massimo, Minimo, Medio ed Eco (opzionale).

Modalità di Risparmio Energetico: Premere il tasto “▼” o “▲” per selezionare Modalità di Risparmio Energetico. Usare il tasto “◀” o “▶” per impostare la Modalità di Risparmio Energetico su On oppure Off.

Per ulteriori informazioni sulla Modalità di Risparmio Energetico, consultare la sezione “Informazioni per la tutela dell'ambiente” del presente manuale.

Nota: se la Modalità di Risparmio Energetico è attiva, la funzione della luce di sfondo non sarà visibile.

Sfondo blu: Attiva o disattiva il sistema di sfondo blu quando il segnale è debole o assente.

Aggiornamento software: Usare questa impostazione per assicurare che la TV disponga sempre di informazioni aggiornate. Per garantire un funzionamento corretto, accertarsi che la TV sia impostata in modalità standby.



Sarà possibile attivare o disattivare l'aggiornamento automatico impostando l'opzione **Scansione Automatica**.

Sarà possibile cercare nuovo software selezionando **Cerca aggiornamenti**.

Audialesi: Se la trasmittente consente segnali speciali riguardo l'audio, si può regolare questa impostazione su On per ricevere questi segnali.

Descrizione Audio: La descrizione audio fa riferimento a una traccia audio aggiuntiva per le persone non vedenti e ipovedenti che si servono di supporti multimediali visivi, compresi spettacoli televisivi e film. Il narratore parla durante la presentazione, descrivendo quello che avviene a video durante le pause naturali dell'audio (e talvolta, se ritenuto necessario, anche durante il dialogo). È possibile servirsi di questa funzione solo se l'emittente supporta la presenza di una traccia narrativa aggiuntiva.

Spegnimento TV automatico: È possibile impostare il valore di spegnimento della funzione di spegnimento. Dopo che questo valore viene raggiunto, o dopo che la TV non è stata usata per un po' di tempo, si spegnerà.

Tipo di trasmissione (opzionale):

Quando viene impostato il tipo di trasmissione desiderato utilizzando il tasto "◀" o "▶", la TV visualizzerà l'elenco canali collegato. Se la sorgente selezionata non ha nessun canale salvato, sullo schermo viene visualizzato il messaggio "Non sono stati trovati canali per questo tipo".

Standby ricerca (opzionale)

Usare il tasto "▼" o "▲" per selezionare "Ricerca Standby", quindi premere "◀" o "▶" per impostare l'opzione su On o Off. Nel caso in cui la Ricerca Standby venga impostata su Off, questa funzione non sarà disponibile. Per utilizzare la Standby ricerca verificare di aver selezionato Standby ricerca su On.

Nel caso in cui la Standby ricerca sia impostata su ON, quando la TV si trova in modalità standby verranno cercate le trasmissioni disponibili. Nel caso in cui la TV localizzi trasmissioni nuove o mancanti, verrà visualizzato un menu a video che chiede se eseguire o meno queste modifiche.

Altre Caratteristiche

Visualizzazione delle informazioni TV: "Numero Programma", "Nome Programma", "Indicatore Suono" "Ora", "Teletext", "Tipo canale" e "Risoluzione" sono voci visualizzate sullo schermo quando è inserito un nuovo programma o si preme il tasto "INFO".

Funzione Muto: Premere il tasto "⊗" per disattivare l'audio. L'indicatore di disattivazione audio compare sulla parte superiore dello schermo. Per annullare la funzione muto, ci sono due alternative; la prima consiste nel premere il tasto "⊗" e la seconda nell'aumentare il livello del volume.

Scelta modalità Immagine: Premendo il tasto **PRESETS** è possibile modificare le impostazioni della **Modalità immagine** in accordo ai requisiti di visualizzazione. Le opzioni disponibili sono: "Dinamico, Naturale e Cinema".

Visualizzazione dei sottotitoli: è possibile attivare i sottotitoli premendo il tasto **SUBTITLE** del telecomando. Premere nuovamente il tasto **SUBTITLE** per disattivare la funzione sottotitoli.

Televideo

Il sistema televideo trasmette informazioni come ad esempio news, sport e previsioni meteo sulla TV. Si noti che in caso di indebolimento del segnale, ad esempio a causa di maltempo, potrebbero verificarsi alcuni errori testuali oppure la funzione potrebbe essere disattivata.

I tasti funzione del televideo sono elencati di seguito:

"⊞" **Televideo / Mix** : Attiva la modalità televideo quando è premuto una volta. Premere nuovamente per mettere la schermata del televideo in sovrapposizione. Premere ancora una volta per uscire dalla modalità televideo.

"RETURN" – **Indice:** Seleziona la pagina dell'indice del televideo.

"INFO"- **Mostra:** Mostra informazioni nascoste (per esempio soluzioni di giochi).

"OK" **Fermo:** Ferma una pagina quando serve. Premere di nuovo per riprendere.

"◀"/▶" **Pagine sub-codice** : Seleziona le pagine di sub-codice se disponibili, quando il televideo è attivo.

P+ / P- e numeri (0-9): Premere per selezionare una pagina.

Nota: La maggior parte delle stazioni TV usando il codice 100 per le pagine dell'indice.

Tasti colorati (ROSSO/VERDE/GIALLO/BLU)

L'apparecchio TV supporta i sistemi **FASTTEXT** e **TOP text**. Quando questi sistemi sono disponibili, le

pagine sono divise per gruppi o argomenti. Quando è disponibile il sistema **FASTEXT**, le sezioni della pagina del televideo sono codificate a colori e possono essere selezionate premendo i tasti colorati. Premere il tasto colorato corrispondente alle proprie richieste. Compaiono le scritte colorate che mostrano quali tasti colorati usare quando è presente la trasmissione **TOP text**. Premendo i comandi “▼” o “▲” si richiederà rispettivamente la pagina successiva o precedente.

Indicazioni

Pulizia dello schermo: Pulire lo schermo con un panno soffice leggermente umido. Non utilizzare solventi abrasivi poiché potrebbero danneggiare il rivestimento esterno dello schermo del televisore. Per sicurezza, scollegare la spina dalla rete quando si pulisce l'apparecchio. Quando si sposta la TV tenerla correttamente dal basso.

Persistenza dell'immagine: Si prega di notare che l'effetto “ghosting” si potrebbe verificare quando viene visualizzata un'immagine a lungo. La persistenza sullo schermo LED potrebbe sparire in poco tempo. Provare a spegnere la TV per un po'.

Per evitare questo inconveniente, non lasciare lo schermo con immagine ferma per lunghi periodi.

Nessuna accensione: Se la TV non si accende, controllare il cavo di alimentazione e la connessione con l'uscita della presa di rete.

Immagine di qualità scadente: È stato selezionato il sistema TV corretto? L'apparecchio TV o l'antenna della casa sono situati troppo vicino a dotazioni audio senza messa a terra o a luci al neon, ecc.? Montagne o palazzi alti possono causare uno sdoppiamento delle immagini o delle ombre attorno all'immagine. A volte è possibile migliorare la qualità dell'immagine modificando la direzione dell'antenna. L'immagine o il televideo sono irriconoscibili? Controllare se è stata inserita la frequenza corretta. Eseguire nuovamente la sintonizzazione dei canali. La qualità dell'immagine potrebbe peggiorare quando alla TV vengono collegate contemporaneamente due sorgenti. In questo caso sarà opportuno scollegare una delle due periferiche.

Nessuna immagine: L'antenna è stata collegata in modo corretto? Gli spinotti sono inseriti a fondo nella presa per antenna? Il cavo dell'antenna è danneggiato? Sono state usate le spine giuste per collegare l'antenna? In caso di dubbi, rivolgersi al rivenditore. Nessuna Immagine significa che la TV non riceve alcuna trasmissione. Sono stati selezionati i tasti giusti del telecomando? Provare ancora una volta. Assicurarsi di aver selezionato la fonte di ingresso corretta.

Suono: Non si sente alcun suono. È stato forse interrotto il suono, premendo il tasto \times ? Il suono proviene solo da uno degli altoparlanti. Il bilanciamento è impostato solo a un estremo? Vedere il **Menu Suono**.

Telecomando: L'apparecchio TV non risponde più al telecomando. Forse le batterie sono scariche. In questo caso sarà possibile servirsi dei tasti della TV.

Fonti ingresso: Se non è possibile selezionare una fonte di ingresso è probabile che non sia collegato alcun dispositivo. Controllare i cavi AV e le connessioni se si è cercato di collegare un dispositivo.

Registrazione non disponibile: Per registrare un programma, è necessario per prima cosa collegare un disco USB alla TV mentre questa è spenta. Successivamente accendere la TV per attivare la funzione di registrazione. In caso contrario, la funzione di registrazione non sarà disponibile. Se non è possibile eseguire la registrazione, provare a spegnere la TV e a reinserire il dispositivo USB mentre la TV è spenta.

USB troppo lento: Se viene visualizzato il messaggio “USB troppo lento” sullo schermo durante l'avvio di una registrazione, riprovare. Se viene visualizzato ancora lo stesso errore, è possibile che il disco USB non soddisfi i requisiti di velocità. Provare a connettere un altro disco USB.

Appendice A: Modalità tipica monitor - ingresso PC

Il display ha una risoluzione massima di 1920x1080. La tabella che segue illustra alcune delle modalità di visualizzazione tipiche del video. La TV potrebbe non supportare alcune risoluzioni. Le modalità di risoluzione supportate sono elencate sotto. Se si commuta il PC su una modalità non supportata, sullo schermo compare un OSD di avvertimento.

Indice	Risoluzione	Frequenza
1	640x400	70 Hz
2	640x480	60 Hz
3	640x480	75 Hz
4	800x600	60 Hz
5	800x600	75 Hz
6	1024x768	60 Hz
7	1024x768	70 Hz
8	1024x768	75 Hz
9	1152x864	75 Hz
10	1280x768	60 Hz
11	1280x1024	60 Hz
12	1360x768	60 Hz

Appendice B: Compatibilità segnali AV e HDMI (tipi di segnali in ingresso)

Fonte	Segnali supportati		Disponibile
EXT (SCART)	PAL 50/60		O
	NTSC 60		O
	RGB 50		O
	RGB 60		O
AV laterale	PAL 50/60		O
	NTSC 60		O
YPbPr	480I	60Hz	O
	480P	60Hz	O
	576I	50Hz	O
	576P	50Hz	O
	720P	50Hz	O
	720P	60Hz	O
	1080I	50Hz	O
	1080I	60Hz	O
	1080P	50Hz	O
	1080P	60Hz	O
HDMI1 HDMI2	480I	60Hz	O
	480P	60Hz	O
	576I	50Hz	O
	576P	50Hz	O
	720P	50Hz	O
	720P	60Hz	O
	1080I	50Hz	O
	1080I	60Hz	O
	1080P	50Hz	O
	1080P	60Hz	O
	1080P	24Hz	O

(X: Non disponibile, O: Disponibile)

In certi casi i segnali della TV LED possono non essere ricevuti e visualizzati correttamente. Il problema può essere causato dall'incompatibilità con gli standard dei dispositivi di ingresso (lettore DVD, decoder digitale, ecc). Se si dovessero verificare tali problemi, contattare il rivenditore e il produttore dei dispositivi.

Appendice C: Risoluzioni DVI supportate

Se si collegano dei dispositivi ai connettori della TV utilizzando cavi di conversione DVI (non in dotazione), è possibile fare riferimento alle seguenti informazioni sulla risoluzione.

	24Hz	25Hz	30Hz	50Hz	60Hz
480i					<input checked="" type="checkbox"/>
480p					<input checked="" type="checkbox"/>
576i				<input checked="" type="checkbox"/>	
576p				<input checked="" type="checkbox"/>	
720p				<input checked="" type="checkbox"/>	<input checked="" type="checkbox"/>
1080i				<input checked="" type="checkbox"/>	<input checked="" type="checkbox"/>
1080p	<input checked="" type="checkbox"/>	<input checked="" type="checkbox"/>	<input checked="" type="checkbox"/>	<input checked="" type="checkbox"/>	<input checked="" type="checkbox"/>

Appendice D: Formati di file supportati per la modalità USB

Media	Estensione file	Formato		Consigli
		Video	Ingressi	(Risoluzione massima / bit rate)
Film	.mpg / .dat / .vob / mkv / rmvb / ts / trp / tp/	MPEG1	MPEG Layer 1/2/3	20Mbit/sec
		MPEG2	MPEG2	
		XviD/ 3ivx	PCM/MP3	Versione XviD fino a: 1.1.2
		Mpeg2-TS H264-TS	EAC3/ AC3	20Mbit/sec
		RMVB	IMA/LBR	10Mbit/sec
	.avi	MS ISO MPEG4	PCM/MP3	Supporta SP e ASP
		MJPEG	PCM	30fps@VGA
Musica	m4a-	-	-	Frequenza di campionamento: 8K ~ 48KHz, Bit Rate: 24kbps~384Kbps
	.mp3	-	MPEG 1/2 Layer 1/ 2/ 3 (MP3)	Frequenza di campionamento: 8K ~ 48KHz, Bit Rate: 128bps~320Kbps
Foto	.jpg	JPEG Baseline		WxH = 15360x8640
		JPEG Progressivo		WxH = 1024x768

Appendice E: Aggiornamento software

- La TV è in grado di trovare e aggiornare il software sui canali di trasmissione.
- Per la ricerca di canali di trasmissione, la TV cerca i canali disponibili salvati nelle impostazioni. Quindi, prima di eseguire la ricerca di aggiornamenti software si consiglia di eseguire una ricerca automatica e avvisare tutti i canali disponibili.

1) Ricerca aggiornamento software tramite interfaccia utente

- È possibile controllare manualmente la presenza di nuovi aggiornamenti software per la propria TV.
- Basterà accedere al proprio menu principale. Scegliere **Impostazioni** e selezionare il menu **Altre Impostazioni**. Dal menu **Altre Impostazioni**, accedere alla sezione **Aggiornamento Software**, quindi premere il tasto **OK** per aprire il menu **Opzioni di Aggiornamento**.
- Dal menu **Opzioni Aggiornamento**, selezionare **Cerca aggiornamenti**, quindi premere il tasto **OK**.
- Nel caso in cui vengano trovati nuovi aggiornamenti, ne viene avviato lo scaricamento. Un barra di progresso indica lo stato di avanzamento del download. Al termine del download viene visualizzato un messaggio di errore che invita a riavviare e attivare il nuovo software. Premere **OK** per continuare con la procedura di riavvio.

2) Ricerca 3.AM e modalità aggiornamento

- Nel caso in cui sia attivato il menu **Ricerca Automatica** nelle **Opzioni di Aggiornamento**, la TV si attiva alle ore 03:00 e ricerca canali di trasmissione per nuovi aggiornamenti software. Nel caso in cui venga trovato e scaricato nuovo software, alla prossima accensione la TV si aprirà con una nuova versione software.

Nota sull'operazione di riavvio: L'avvio è l'ultimo passaggio dell'operazione di aggiornamento software se la fase di download è stata completata senza problemi. In fase di riavvio la TV esegue le ultime finalizzazioni. Durante la sequenza di riavvio il pannello dell'elettricità è chiuso e il pannello anteriore indica l'attività quando lampeggia. Dopo 5 minuti la TV si riavvia con il nuovo software installato.

- Nel caso in cui la TV non si riavvii in 10 minuti, scollegare l'alimentazione per 10 minuti e collegare nuovamente. La TV dovrebbe riavviarsi in modo sicuro con il nuovo software. Nel caso in cui la TV non funzioni ancora, eseguire nuovamente le operazioni di scollegamento e collegamento. Nel caso in cui ancora la TV non funzioni consigliamo di rivolgersi al personale di assistenza per risolvere il problema.

Attenzione: Mentre il LED lampeggia in fase di riavvio non scollegare la TV dalla presa di corrente. Questa operazione potrebbe provocare danni irreparabili alla TV che potranno essere riparati solo dal personale di assistenza.



Prodotti



Batteria

Informazioni per gli utenti in merito allo smaltimento di apparecchiature e batterie usate

[solo Unione Europea]

Questi simboli riportati sull'apparecchiatura indicano che questa non deve essere smaltita insieme ai normali rifiuti domestici. Per smaltire il prodotto o la batteria, tenere in considerazione i sistemi o le strutture di raccolta che ne consentano il riciclo.

Avviso: Il simbolo Pb di seguito indica che le batterie contengono piombo.

Specifiche

TRASMISSIONE TV

PAL/SECAM B/G D/K K' I/I' L/L'

CANALI RICEVENTI

VHF (BANDA I/III)

UHF (BANDA U)

HYPERBAND

NUMERO DI CANALI PREIMPOSTATI

1000

INDICATORE DI CANALE

OSD

INGRESSO ANTENNA RF

75 Ohm (non bilanciato)

TENSIONE OPERATIVA

220-240V AC, 50 Hz.

AUDIO

German + Nicam Stereo

ALIMENTAZIONE USCITA AUDIO (W_{RMS}) (10% THD)

2 x 6 W

CONSUMO ENERGETICO (W)

65 W (max)

< 1 W (Standby)

PANNELLO

Display 16:9 , dimensione schermo 26"

DIMENSIONI (mm)

profondità x larghezza x altezza (con piedistallo):
180 x 647 x 463

Peso (Kg): 6,25

profondità x larghezza x altezza (senza piedistallo):
57,5 x 647 x 412

Peso (Kg): 5,85

Ricezione digitale (DVB-C)

Standard di trasmissione :

DVB-C, MPEG2, DVB-C, MPEG4

i. DEMODULAZIONE

-Symbol rate: da 4.0 Msymbols/s a 7.2 Msymbols/s

-Modulazione: 16-QAM , 32-QAM ,64-QAM, 128-QAM and 256-QAM

ii. VIDEO

- Tutti i formati MPEG2 MP@ML, con conversione superiore e filtraggio in CCIR601

-Uscite CVBS analogiche.

iii. AUDIO

- MPEG1 Layer 1 e 2 modalità

-Frequenze di campionamento supportate: 32, 44,1 e 48 kHz

Ricezione digitale	MHEG-5 ENGINE conforme a ISO / IEC 13522-5 Profilo UK 1	per UK
	Supporto Object carousel conforme a ISO/IEC 135818-6 e profilo UK DTT.	
	Gamma di frequenza: 474-850 MHz per i modelli per il Regno Unito	
	170-862 MHz per i modelli dell'Unione Europea	
	Standard di trasmissione: DVB-T, MPEG-2, MPEG-4	
	Demodulazione: COFDM con modalità 2K/8K FFT.	
	FEC: tutte le modalità DVB	
	Video: MP@ML, PAL, 4:3/16:9	
	Audio: Strato MPEG I&II 32/44.148kHz	

Garanzia del produttore CH

Ci congratuliamo per la Vostra decisione di acquistare un prodotto della nostra casa e Vi auguriamo il massimo del divertimento con questo prodotto di altissima qualità. I nostri severi controlli di produzione garantiscono la massima qualità dei nostri apparecchi. Se ciononostante doveste presentare un reclamo legittimo, assicuriamo una garanzia della durata di

2 anni

a partire dalla data di acquisto e conformemente alle seguenti condizioni:

1. Questa garanzia non va a modificare quanto previsto per legge riguardo i diritti di garanzia dell'utente nei confronti del venditore dell'apparecchio. La garanzia del produttore da noi accordata non limita questi diritti.
2. La nostra garanzia ha valore solo per l'uso privato dell'apparecchio e si limita al territorio della Svizzera.
3. La durata della garanzia è di 2 anni a partire dalla data d'acquisto.
4. Per tutta la durata della garanzia le nostre prestazioni di garanzia comprendono, a nostra discrezione, la riparazione dell'apparecchio o la sostituzione con un apparecchio di ugual valore, le nostre tariffe lavorative, i costi del materiale e le spese di trasporto dell'apparecchio all'interno della Svizzera.
5. Per far valere il proprio reclamo, mettersi in contatto con il seguente numero del servizio di assistenza:



Si consiglia di conservare l'imballaggio originale al fine di poter trasportare in modo sicuro l'apparecchio nell'evenienza che venga presentato un reclamo legittimo. Descrivendoci brevemente in che cosa consiste il Vostro reclamo ci permettete di riparare e di restituire l'apparecchio in tempi brevi. Si consiglia di chiamare la nostra hotline.

6. Sarà richiesta la ricevuta d'acquisto. A tale scopo è sufficiente allegare all'apparecchio l'originale dello scontrino fiscale. Senza la ricevuta d'acquisto, pur troppo, non possiamo fornire alcuna prestazione di garanzia gratuita. Per eventuali apparecchi non provvisti di ricevuta d'acquisto provvederemo a fornire un preventivo per la riparazione. Qualora il cliente decidesse di non far riparare l'apparecchio, questo verrà restituito insieme alla richiesta di una somma forfetaria per i costi del trasporto e dell'elaborazione del preventivo.

Documento importante! Da conservare con la ricevuta di acquisto per 2 anni.

7. I pezzi sostituiti restano presso il nostro centro di assistenza e saranno distrutti a nostra discrezione.
8. La garanzia perde di validità se l'apparecchio viene aperto dal cliente o da terzi non autorizzati e/o se vengono apportate modifiche.

9. Non sussiste alcun diritto di garanzia nel caso di:
 - utilizzo dell'apparecchio non conforme all'uso previsto
 - danneggiamento dell'apparecchio dovuto ad azione meccanica esterna
 - danneggiamento dovuto al trasporto
 - usura
 - errori di comando dell'apparecchio
 - installazione dell'apparecchio in locali umidi o all'aperto
 - danni dovuti a cause di forza maggiore, acqua, fulmini, sovratensione
 - utilizzo eccessivo, in particolare in caso di utilizzo diverso da quello privato
 - inosservanza delle istruzioni per l'uso
 - assenza di difetti tecnici dell'apparecchio.
 - per gli errori di pixel che sono compresi nelle tolleranze stabilite dalla norma ISO 13406-2 . (Classe II)

10. La garanzia non prevede alcuna responsabilità da parte nostra che vada oltre allo specificato. In particolare la garanzia non prevede alcuna responsabilità per danni che non si sono verificati direttamente sull'apparecchio o che, a causa del guasto dell'apparecchio, si verificano fino al momento della riparazione (ad es. costi di trasporto, costi di maneggio ecc.). Ciò non limita o non esclude la nostra responsabilità giuridica, in particolare quella prevista secondo la legge sulla responsabilità del prodotto.
11. Le prestazioni di garanzia da noi prestate non prolungano il periodo di validità della garanzia, pari a 2 anni a partire dalla data d'acquisto, anche nell'eventualità che siano stati sostituiti dei componenti.
12. Per venire incontro alle Vostre esigenze e per garantire un'elaborazione rapida, Vi preghiamo di inviarci sempre l'intero contenuto della confezione inclusi tutti gli accessori. (Ad es. telecomando, supporti, supporti da parete, cavo A/V ecc.)

Buon divertimento con il Vostro nuovo apparecchio!

"This warranty card is only valid in Switzerland."

"Deze garantietaart is enkel beschikbaar in Zwitserland."

"Questa scheda di garanzia è valida solo in Svizzera".

"Cette garantie est valable seulement en Suisse."

"El certificado de garantía sólo es válido en Suiza."

"Dieses Garantiezertifikat ist nur für die Schweiz gültig."

"Bu garanti kartı sadece İsviçre'de geçerlidir."

WAR_Mi_2007_2_IT

Documento importante! Da conservare con la ricevuta di acquisto per 2 anni.



50191779