

Cornice digitale

DPF-D85/E75

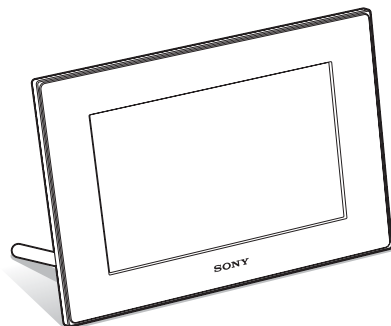

Manuale della cornice digitale

Prima dell'utilizzo

Operazioni preliminari

Funzioni avanzate

Utilizzo con un computer

Messaggi di errore

Risoluzione dei problemi

Informazioni aggiuntive

Indice

Prima dell'utilizzo

Fotogrammi dell'immagine di diversi tipi	4
Funzioni	5
Identificazione delle parti	7
Cornice digitale	7
Telecomando	8

Operazioni preliminari

Preparazione del telecomando	9
Impostazione del supporto	10
Per cambiare una mascherina (solo DPF-E75)	11
Accendere la cornice digitale	12
Impostazione dell'ora corrente	13
Inserimento di una scheda di memoria	14
Modifica della visualizzazione	16
Visualizzazione della presentazione di diapositive	17
Visualizzazione orologio e calendario	18
Modalità vista singola (visualizzazione della singola immagine)	19
Visualizzazione indice	20

Funzioni avanzate

Presentazione di diapositive	22
Modifica delle impostazioni della presentazione di diapositive	22
Importazione di immagini da una scheda di memoria alla memoria interna	25
Specificare il supporto di riproduzione	27
Esportazione di un'immagine dalla memoria interna a una scheda di memoria	27
Eliminazione di un'immagine	29
Registrazione di un contrassegno	31
Ordinamento delle immagini (Filtro)	32
Regolazione delle dimensioni e della posizione dell'immagine	33
Ingrandimento/riduzione di un'immagine	33
Rotazione di un'immagine	34
Modifica delle impostazioni della funzione di spegnimento/accensione automatica	35
Modifica delle impostazioni	36
Procedura impostazioni	36
Voci da impostare	38

Utilizzo con un computer

Collegamento a un computer	40
Requisiti di sistema	40
Collegamento a un computer per lo scambio delle immagini	40
Scollegare il computer	41

Messaggi di errore

Qualora venga visualizzato un messaggio di errore	42
--	----

Risoluzione dei problemi

Qualora si verifichi un problema	44
---	----

Informazioni aggiuntive

Informazioni sulle schede di memoria	48
“Memory Stick”	48
Scheda memoria SD	49
xD-Picture Card	49
Note sull'uso delle scheda di memoria	49
Indice analitico	51

Illustrazioni e schermate esemplificative utilizzate nel presente manuale

Illustrazioni e schermate esemplificative utilizzate nel presente manuale fanno riferimento al modello DPF-D75 se non diversamente riportato.

Illustrazioni e schermate esemplificative utilizzate nel presente manuale potrebbero differire da quelle effettivamente utilizzate o visualizzate.

Fotogrammi dell'immagine di diversi tipi

La Sony DPF-D85/E75 è una cornice digitale che consente di guardare facilmente le immagini scattate con una fotocamera digitale o un altro dispositivo senza l'utilizzo di un computer.

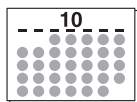
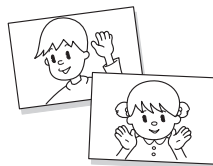
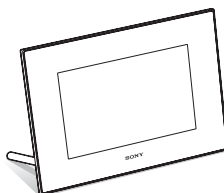

Funzioni

■ Supporto per diverse schede di memoria

Supporta diverse schede di memoria, come "Memory Stick", schede di memoria SD e xD-Picture Card. È sufficiente inserire una scheda di memoria rimossa da una fotocamera digitale o altro dispositivo per poter visualizzare subito le immagini. (➔ pagina 14, 48)

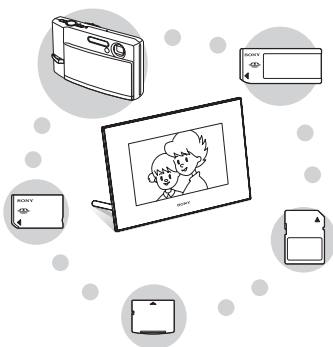

■ Diverse funzioni di visualizzazione

È possibile scegliere tra diversi modi di visualizzazione come la visualizzazione della presentazione di diapositive, la visualizzazione di orologio e calendario, il modo di visualizzazione singola e la visualizzazione indice. (➔ pagina 16)



■ Vari stili di presentazione di diapositive

L'immagine visualizzata può essere commutata automaticamente come se si sfogliassero le pagine di un album a mano. È possibile selezionare vari stili di presentazione di diapositive, tra cui quelli con visualizzazione di orologio o calendario. È inoltre possibile modificare le impostazioni di riproduzione, ad esempio l'ordine di riproduzione. (➔ pagina 22)

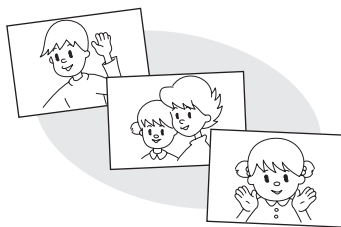

■ Importazione di immagini sulla memoria interna

È possibile importare e salvare le immagini nella memoria interna. (➔ pagina 25)

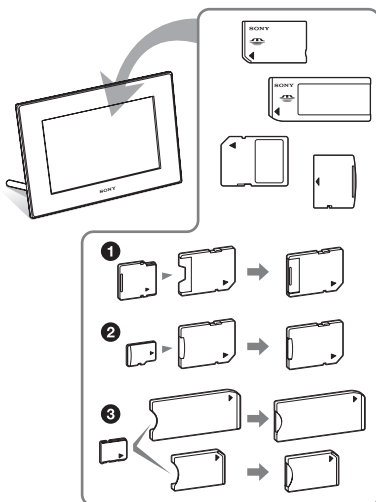

* Quando si utilizza una miniSD/miniSDHC **1**, microSD/microSDHC **2** o "Memory Stick Micro" **3**, assicurarsi di inserirla nell'adattatore adeguato.

■ Esportazione delle immagini

È possibile esportare le immagini della memoria interna sulla propria scheda di memoria. (➡ pagina 27)

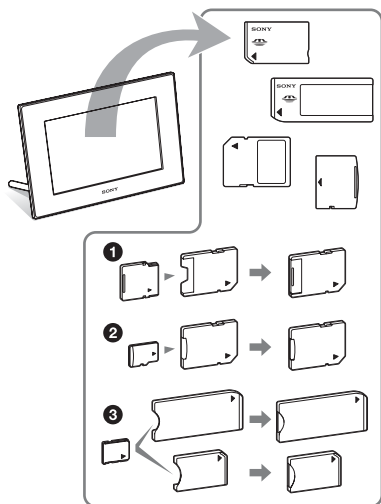

* Quando si utilizza una miniSD/miniSDHC ①, microSD/microSDHC ② o “Memory Stick Micro” ③, assicurarsi di inserirla nell’adattatore adeguato.

■ Funzione di ordinamento

È possibile ordinare le immagini per data, cartella, direzione delle immagini e contrassegno. (➡ pagina 32)

■ Rotazione automatica delle immagini

La cornice digitale ruota automaticamente le immagini nella corretta posizione. Inoltre, le immagini vengono ruotate automaticamente quando la cornice digitale si trova sia in orizzontale che in verticale. (➡ pagina 10)

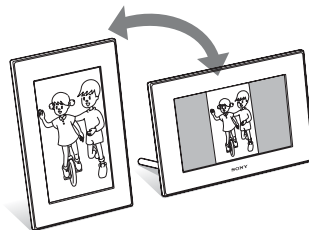

■ Visualizzazione delle immagini da una parete

È possibile montare la cornice digitale a parete. (➡ Istruzioni per l’uso in dotazione, pagina 11)

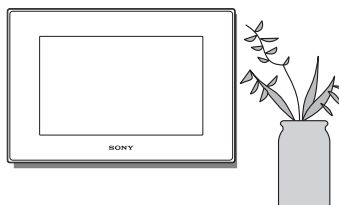

Identificazione delle parti

■ Cornice digitale

Parte anteriore

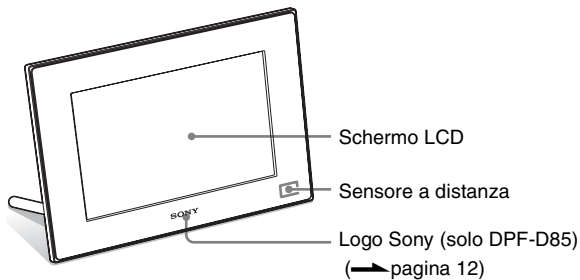

Parte posteriore

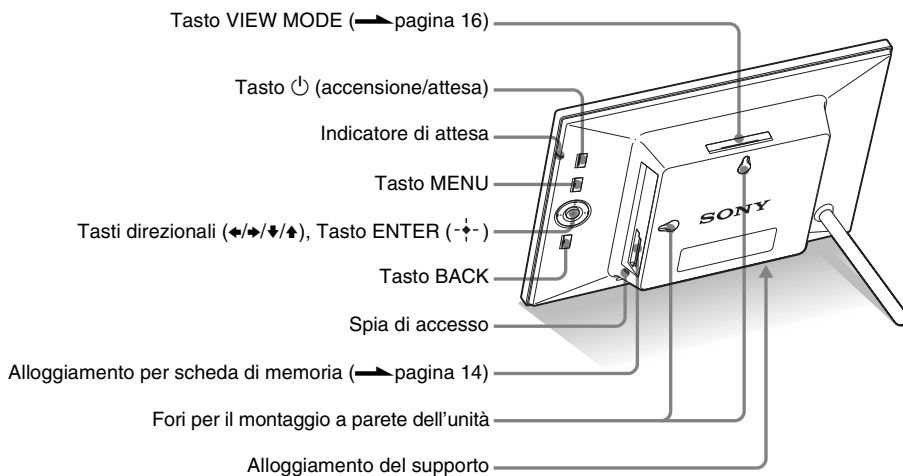

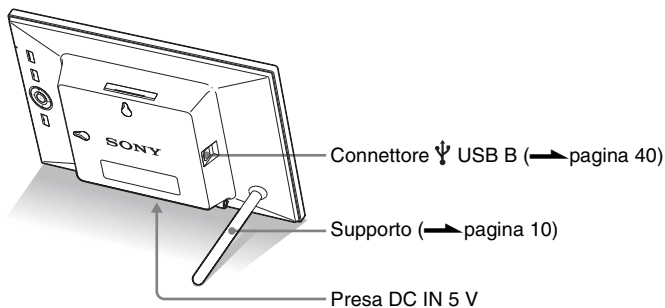

■ Telecomando

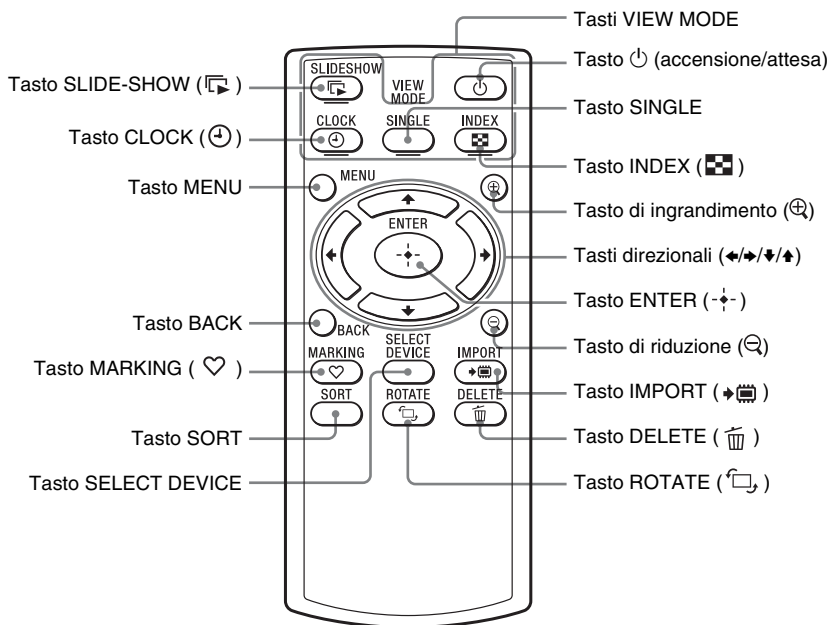

Descrizioni presenti in questo manuale

Le operazioni descritte nel presente manuale si basano sul funzionamento del telecomando.

Se un'operazione viene eseguita in maniera diversa, ad esempio tramite il telecomando e i tasti posti sulla cornice digitale, la relativa spiegazione si trova nei suggerimenti.

Preparazione del telecomando

La pila al litio in dotazione (CR2025) è stata già inserita nel telecomando. Prima dell'uso, rimuovere il foglio protettivo come indica la figura.

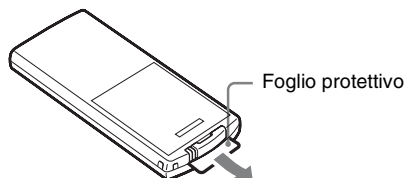

Uso del telecomando

Indirizzare l'estremità superiore del telecomando verso il sensore a distanza della cornice digitale.

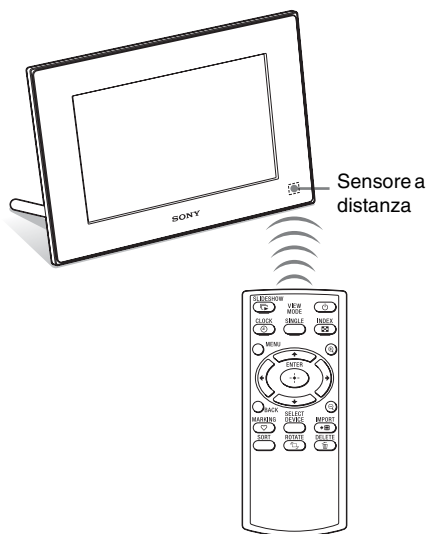

Nota

Se si utilizzano i tasti posti sulla cornice digitale montata a parete, si rischia di far cadere la cornice. Adoperare il telecomando per mettere in funzione la cornice digitale.

Sostituzione della pila del telecomando

Se il telecomando cessa di funzionare, sostituire la pila (pila al litio CR2025) con una pila nuova.

1 Premere la linguetta.

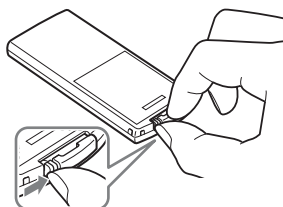

2 Estrarre il portapila.

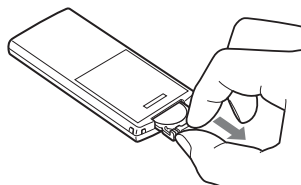

3 Inserire una pila nuova e infilare nuovamente il portapila nel telecomando.

Inserire la pila in modo tale che il simbolo "+" sia rivolto verso l'alto.

Note

- L'utilizzo di una pila diversa da quella specificata potrebbe comportare un guasto della pila.
- Provvedere allo smaltimento delle pile usate secondo le disposizioni delle autorità locali.
- Non riporre il telecomando in un luogo eccessivamente caldo e umido.
- Prestare attenzione all'introduzione di corpi estranei nel telecomando, ad esempio durante la sostituzione della pila.

- L'uso improprio della pila può comprometterne il corretto funzionamento.
 - Non ricaricare la pila.
 - In caso di mancato utilizzo del telecomando per un periodo di tempo prolungato, rimuovere la pila dal telecomando per non comprometterne il funzionamento.
 - L'errato inserimento, la messa in corto circuito, lo smontaggio, il surriscaldamento della pila o il lancio della stessa nel fuoco possono irreparabilmente danneggiarla.

Impostazione del supporto

- 1 Tenere saldamente la cornice digitale e inserire perpendicolarmente il supporto nel foro per vite posto nel pannello posteriore.

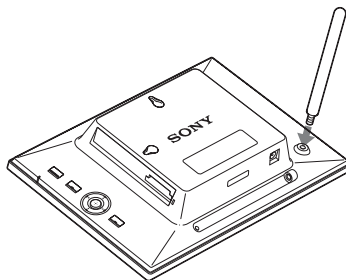

- 2 Avvitare bene il supporto nel foro per vite finché non si arresta.

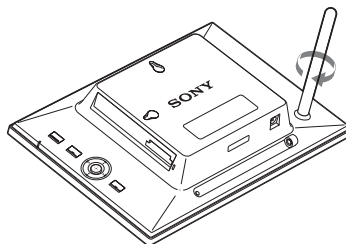

Impostazione in orizzontale o in verticale

È possibile impostare la cornice digitale in posizione orizzontale o verticale ruotandola senza spostare il supporto.

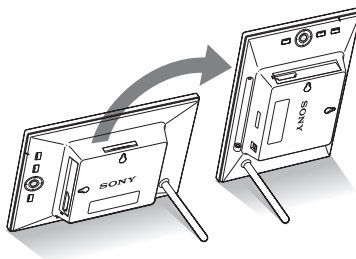

Quando la cornice digitale si trova in verticale, anche la visualizzazione ruota automaticamente in posizione verticale.

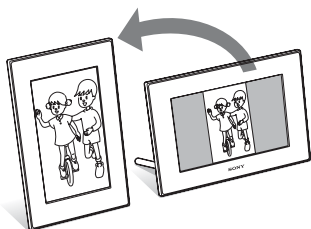

Note

- Verificare la stabilità del supporto. Se il supporto non viene adeguatamente impostato, si rischia di far cadere la cornice digitale.
- Se la cornice digitale viene collocata in posizione verticale o viene spenta, il logo Sony non si accende (solo DPF-D85).
- È inoltre possibile ruotare l'immagine manualmente (pagina 34).
- Nell'alloggiamento della memoria del supporto vi è un magnete. Non collocare oggetti smagnetizzabili come carte di credito o carte prepagate in prossimità della cornice digitale.
Se la cornice digitale viene collocata in prossimità di un televisore a tubo catodico, i colori sullo schermo del televisore potrebbero alterarsi.

Suggerimento

Girare il supporto è più semplice se lo si avvolge saldamente con una striscia di gomma al momento di rimuoverlo dalla cornice digitale.

Per cambiare una mascherina (solo DPF-E75)

È possibile cambiare la mascherina originale con una intercambiabile fornita in dotazione.

- 1** Inserire un oggetto di forma allungata e affilata, come ad esempio uno spillo, nel foro accanto all'alloggiamento del supporto sul retro della cornice digitale e sollevare il pannello anteriore.

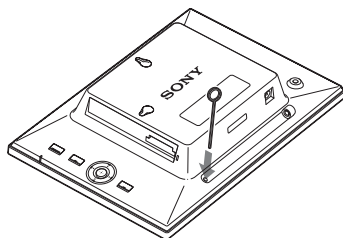

- 2** Rimuovere il pannello.

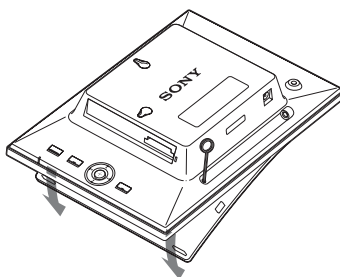

- 3** Applicare la mascherina intercambiabile alla cornice digitale, allineando il foro posto sulla mascherina intercambiabile con il sensore a distanza della cornice digitale.

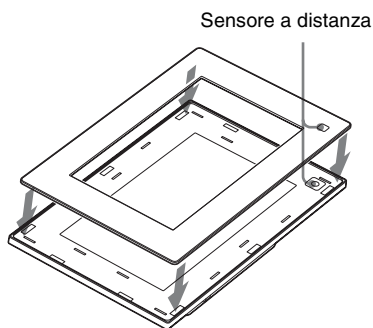

- 4** Esercitare pressione sui quattro angoli della mascherina intercambiabile fino a inserirla completamente nella cornice digitale.

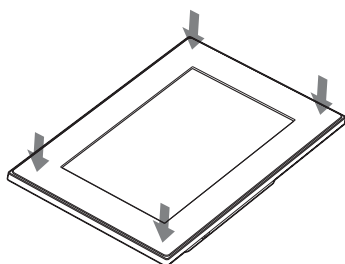

Accendere la cornice digitale

Se la cornice digitale è già stata accesa collegandola alla fonte di alimentazione CA, passare alla sezione successiva.

Accensione

Premere  (accensione/attesa) sulla cornice digitale o sul telecomando per accendere. La luce dell'indicatore di attesa passa da rossa a verde. Il logo Sony sul pannello anteriore si accende (solo DPF-D85).

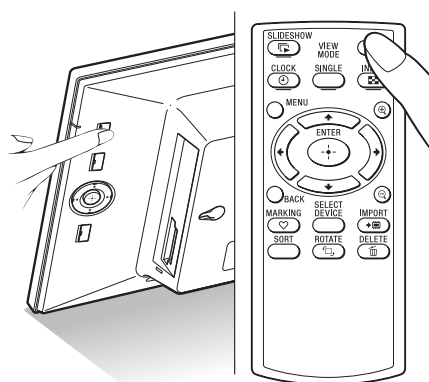

Spegnimento

Tenere premuto  (accensione/attesa) sulla cornice digitale o sul telecomando fino allo spegnimento dell'alimentazione. La luce dell'indicatore di attesa passa da verde a rossa.

Nota

Non spegnere la cornice digitale né scollegare l'alimentatore CA dalla cornice digitale prima che la luce dell'indicatore di attesa diventi rossa. In caso contrario, potrebbe danneggiarsi la cornice digitale.

Operazioni allo stato iniziale

Se la cornice digitale è accesa ma non è inserita nessuna scheda di memoria, viene visualizzata la schermata iniziale indicata di seguito.

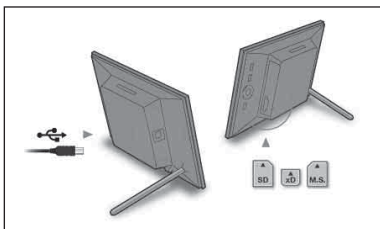

Se la cornice digitale resta inattiva per 10 secondi, viene visualizzata la modalità demo. Premendo un tasto qualunque diverso da quello di accensione, viene nuovamente visualizzata la schermata iniziale.

Per prima cosa, premere MENU durante la visualizzazione della schermata iniziale, quindi impostare data e ora.

Impostazione dell'ora corrente

- 1 Premere MENU.
- 2 Premere \leftarrow/\rightarrow per selezionare la linguetta  (Impostazioni).

Suggerimento

È possibile utilizzare i tasti \leftarrow/\rightarrow solo se non viene visualizzata la modalità demo, né viene selezionata la modalità di visualizzazione Orologio e calendario (pagina 18).

- 3 Premere \downarrow/\uparrow per selezionare [Impostaz. data e ora], quindi premere \leftarrow/\rightarrow .

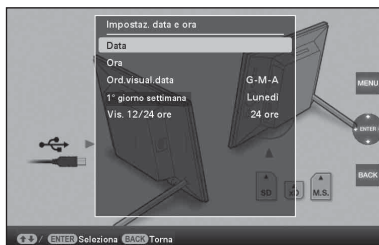

- 4 Regolazione della data.
 - ① Premere \downarrow/\uparrow per selezionare [Data], quindi premere \leftarrow/\rightarrow .
 - ② Premere \leftarrow/\rightarrow per selezionare il giorno, il mese e l'anno, poi \downarrow/\uparrow per selezionare un valore, quindi premere \leftarrow/\rightarrow .
- 5 Regolazione dell'orario.
 - ① Premere \downarrow/\uparrow per selezionare [Ora], quindi premere \leftarrow/\rightarrow .
 - ② Premere \leftarrow/\rightarrow per selezionare ora, minuti e secondi, poi \downarrow/\uparrow per selezionare un valore, quindi premere \leftarrow/\rightarrow .
- 6 Selezionare il formato data.
 - ① Premere \downarrow/\uparrow per selezionare [Ord.visual.data], quindi premere \leftarrow/\rightarrow .

② Premere $\blacktriangledown/\blacktriangle$ per selezionare un formato, quindi premere \blacklozenge .

- A-M-G
- M-G-A
- G-M-A

7 Impostare il giorno di inizio della settimana del calendario .
Quando il calendario viene visualizzato, è possibile impostare il giorno visualizzato sulla sinistra.

① Premere $\blacktriangledown/\blacktriangle$ per selezionare [1° giorno settimana], quindi premere \blacklozenge .

② Premere $\blacktriangledown/\blacktriangle$ per selezionare [Domenica] o [Lunedì], quindi premere \blacklozenge .

8 Selezionare il formato di visualizzazione dell'ora.

① Premere $\blacktriangledown/\blacktriangle$ per selezionare [Vis. 12/24 ore], quindi premere \blacklozenge .

② Premere $\blacktriangledown/\blacktriangle$ per selezionare [12 ore] o [24 ore], quindi premere \blacklozenge .

9 Premere MENU.

Viene chiusa la schermata menu.

Inserimento di una scheda di memoria

Inserire la scheda di memoria saldamente nel relativo alloggiamento con il lato riportante l'etichetta rivolto verso se stessi (in posizione frontale rispetto al retro della cornice digitale).

La spia d'accesso lampeggia quando la scheda di memoria è inserita correttamente. Dopo aver controllato il lato della scheda di memoria con l'etichetta, se la spia d'accesso non lampeggia reinserire la scheda di memoria.

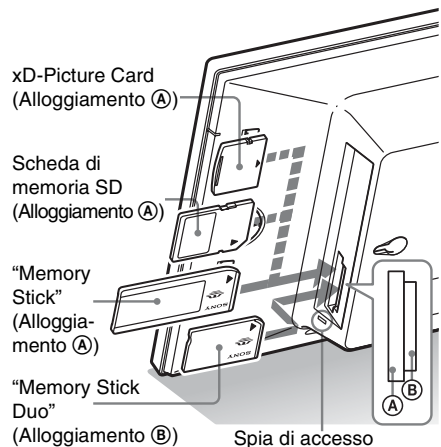

Nota

Quando si utilizza una miniSD/miniSDHC ❶, microSD/microSDHC ❷ o "Memory Stick Micro" ❸, assicurarsi di inserirla nell'adattatore adeguato.

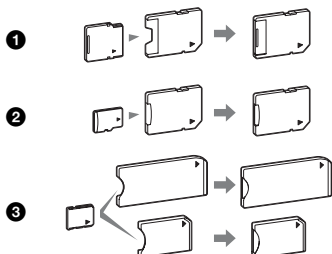

Per i dettagli sulle schede di memoria compatibili, vedere alle pagine da 48 a 49. Per i formati di file supportati, consultare le Istruzioni per l'uso, pagina 30.

Inserimento di una scheda di memoria

Quando viene inserita una scheda di memoria, le immagini ivi contenute vengono visualizzate automaticamente. Spegnendo la cornice a visualizzazione in corso e riaccendendola, prosegue la visualizzazione delle stesse immagini.

Nota

Nella visualizzazione "orol. e calend.", modificare su "Presentazione", "Vis.imm.sing." o "Indice" (vedere sezione successiva).

Modificare il supporto di riproduzione

Premere SELECT DEVICE (pagina 27).

Per rimuovere una scheda di memoria

Rimuovere la scheda di memoria dal relativo alloggiamento nella direzione inversa a quella dell'inserimento.

Non rimuovere la scheda di memoria mentre la spia d'accesso lampeggia.

Se viene selezionata la modalità di visualizzazione Orol. e calend., la spia d'accesso non lampeggia.

Note

- Questo è un alloggiamento compatibile con una "Memory Stick" sia standard che Duo, così da non rendere indispensabile l'utilizzo di un adattatore per "Memory Stick".
- L'alloggiamento multiuso per "Memory Stick" (Standard/Duo)/scheda memoria SD/MMC/xD-Picture Card rileva automaticamente il tipo di scheda.
- Non inserire contemporaneamente più schede di memoria negli alloggiamenti ❶, ❷. Se vengono inserite più schede di memoria, la cornice digitale non funziona correttamente.

Modifica della visualizzazione

È possibile modificare lo stile di visualizzazione premendo i tasti VIEW MODE.

- 1 Premere il tasto corrispondente alla modalità vista che si desidera selezionare.

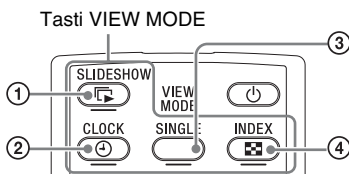

La visualizzazione passa alla modalità vista selezionata.



Suggerimenti

- In caso di utilizzo dei tasti posti sulla cornice digitale, premere VIEW MODE sulla parte superiore del retro dello schermo LCD, premere \uparrow per spostare il cursore sull'area di selezione visualizzazione, quindi premere \leftarrow/\rightarrow per selezionare la visualizzazione.
- È inoltre possibile premere ripetutamente VIEW MODE sulla cornice digitale, spostare il cursore entro l'area di selezione visualizzazione e selezionare qualunque modalità vista.

Area di selezione visualizzazione

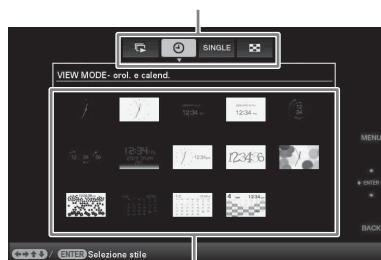

Area di selezione stile

- 2 Selezionare uno stile mediante $\leftarrow/\rightarrow/\uparrow/\downarrow$, quindi premere \rightarrow/\leftarrow . La visualizzazione passa allo stile vista selezionato.







Suggerimenti

- Se il cursore si trova nell'area di selezione visualizzazione, spostarlo sull'area di selezione stile premendo \downarrow .
- È possibile spostarlo entro l'area di selezione stile premendo il tasto corrispondente alla modalità vista corrente selezionata \rightarrow/\leftarrow , \uparrow/\downarrow , SINGLE o INDEX o VIEW MODE sulla cornice digitale ripetutamente.

Nota

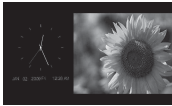
Se la cornice digitale resta inattiva per un periodo di tempo prolungato, lo stile del cursore viene selezionato automaticamente.

Visualizzazione della presentazione di diapositive

Visualizzazione	Stile	Descrizione
 Presentazione	 Vista singola	Le immagini vengono visualizzate una per volta, consecutivamente.
	 Vista multi immagine	Consente di visualizzare immagini multiple contemporaneamente.
	 Vista orologio	Consente la visualizzazione consecutiva delle immagini con data e ora attuali.
	 Vista calendario	Consente di visualizzare le immagini consecutivamente e simultaneamente al calendario. Vengono visualizzate data e ora correnti.
	 Macchina tempo	Consente la visualizzazione consecutiva delle immagini con data e ora dello scatto. Non vengono visualizzate data e ora correnti.
	 Vista casuale	Consente di visualizzare le immagini casualmente spostandosi tra diversi stili di presentazione ed effetti. Per la visualizzazione casuale delle immagini Funzione disponibile impostando [Casuale] in [Impost. presentaz.] su [Attivato] (➡ pagina 24).

Suggerimenti

- Quando viene selezionata la visualizzazione presentazione, è possibile impostare l'intervallo, l'effetto, l'ordine elenco o l'effetto colore. Consultare "Modifica delle impostazioni della presentazione di diapositive" (pagina 22).

- Se durante la presentazione di si preme , si passa alla Visualizzazione della singola immagine.
- Se la cornice digitale viene spenta e poi riaccesa durante la presentazione, questa riprende dall'ultima immagine visualizzata.

Visualizzazione orologio e calendario



Orologio1

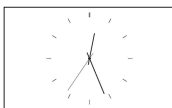

Orologio2

Orologio3



Orologio4

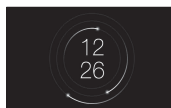

Orologio5

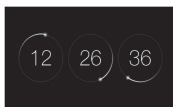

Orologio6



Orologio7



Orologio8



Orologio9

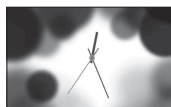

Orologio10



Orologio11



Calendario1



Calendario2



Calendario3



Calendario lunare
(se viene
selezionato
[Cinese semplif.]
da [Impost. lingua])



Calendario arabo
(se viene
selezionato [Arabo]
da [Impost. lingua])







Calendario
persiano
(se viene
selezionato
[Persiano] da
[Impost. lingua])





Nota

Se vengono visualizzati orologio e calendario, è possibile selezionare solo la lingua  (Impostazioni).

Modalità vista singola (visualizzazione della singola immagine)

Visualizzazione	Stile	Descrizione
SINGLE	 Immagine intera	<p>Consente di visualizzare un'immagine intera nello schermo. È possibile spostare le immagini da visualizzare premendo ◀/▶.</p>
	 Adatta a schermo	<p>Consente di visualizzare un'immagine a schermo intero. (In base al formato dell'immagine registrata, la visualizzazione del bordo dell'immagine potrebbe essere parziale.) È possibile spostare le immagini da visualizzare premendo ◀/▶.</p>
	 Intera (c/ Exif)	<p>Consente di visualizzare informazioni sull'immagine quali il numero dell'immagine, il nome del file e la data in cui è stata scattata, durante la visualizzazione dell'immagine intera. È possibile spostare le immagini da visualizzare premendo ◀/▶. Consultare “Informazioni sulla visualizzazione delle informazioni sullo schermo LCD” (pagina 21) per informazioni dettagliate sull'immagine.</p>
	 Adatta (c/Exif)	<p>Consente di visualizzare informazioni sull'immagine quali il numero dell'immagine, il nome del file e la data in cui è stata scattata, nel modo a schermo intero. (In base al formato dell'immagine registrata, la visualizzazione del bordo dell'immagine potrebbe essere parziale.) È possibile spostare le immagini da visualizzare premendo ◀/▶. Consultare “Informazioni sulla visualizzazione delle informazioni sullo schermo LCD” (pagina 21) per informazioni dettagliate sull'immagine.</p>

Visualizzazione indice

Visualizzazione	Stile	Descrizione
 Indice	 Indice 1	Consente di visualizzare un elenco di miniature grandi. È possibile selezionare un'immagine premendo ◀/▶/⬇/⬆.
	 Indice 2	Consente di visualizzare un elenco di miniature. È possibile selezionare un'immagine premendo ◀/▶/⬇/⬆.
	 Indice 3	Consente di visualizzare un elenco di piccole miniature. È possibile selezionare un'immagine premendo ◀/▶/⬇/⬆.

Suggerimenti

- Una miniatura è un'immagine in formato ridotto per l'utilizzo nell'indice e viene registrata tra le immagini riprese mediante una fotocamera digitale.
- Nella visualizzazione indice, è possibile premere ◀/▶/⬇/⬆ e ->- per selezionare un'immagine, e la visualizzazione passa alla modalità vista singola.

Informazioni sulla visualizzazione delle informazioni sullo schermo LCD

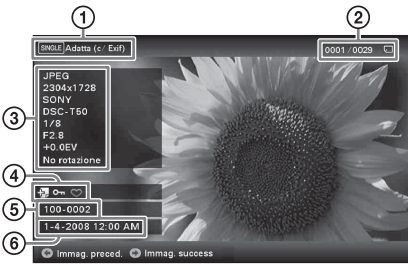

Vengono visualizzate le informazioni seguenti.

① Tipo di visualizzazione (Nella modalità Vista singola)

- Immagine intera
- Adatta a schermo
- Intera (c/ Exif)
- Adatta (c/Exif)

② Numero ordinale dell'immagine visualizzata/Numero complessivo delle immaginiLe indicazioni sui supporti sorgente relative all'immagine visualizzata vengono mostrate come segue:

Icone	Significato
	Sorgente la memoria interna
	Sorgente "Memory Stick"
	Sorgente scheda memoria SD
	Sorgente xD-Picture Card

③ Dettagli dell'immagine

- Formato file (JPEG(4:4:4), JPEG(4:2:2), JPEG(4:2:0), BMP, TIFF, RAW)
- Numero di pixel (larghezza × altezza)
- Nome del produttore del dispositivo sorgente dell'immagine
- Nome del modello del dispositivo sorgente dell'immagine
- Velocità dell'otturatore (es.: 1/8)
- Valore di apertura (es.: F2.8)
- Valore di esposizione (es.: +0.0EV)
- Informazioni di rotazione

④ Informazioni relative all'impostazione

Icone	Significato
	Indicazione di protezione
	Indicazione di file associato (viene visualizzata quando è presente un file associato, ad esempio un file di immagini in movimento o un file di un'immagine e-mail in miniatura).
	Consente di visualizzare quando è stato registrato un contrassegno.

⑤ Numero immagine (numero cartella-file)

Ciò viene visualizzato se l'immagine è compatibile DCF.

Se l'immagine non è compatibile con il formato DCF, viene visualizzato il nome del relativo file.

Se è stato assegnato il nome a un file o se quest'ultimo è stato rinominato sul computer e il nome del file comprende caratteri non alfanumerici, è possibile che il nome del file non venga visualizzato correttamente nella cornice digitale. Inoltre, per un file creato su un computer o altro dispositivo, è possibile visualizzare al massimo 10 caratteri dall'inizio del nome del file.

Nota





È possibile visualizzare solo caratteri alfanumerici.

⑥ Data e ora di ripresa

Presentazione di diapositive

1 Premere  (SLIDE-SHOW).



Suggerimenti

- In caso di utilizzo dei tasti posti sulla cornice digitale, premere VIEW MODE sulla parte superiore del retro dello schermo LCD, premere  per spostare il cursore sull'area di selezione visualizzazione, quindi premere  per selezionare  (Presentazione).
- Quando il cursore si trova nell'area di selezione visualizzazione, spostarlo sull'area di selezione stile mediante .
- Quando il cursore si trova nell'area di selezione stile, è possibile spostarlo premendo ripetutamente VIEW MODE.

Area di selezione visualizzazione



Area di selezione stile



2 Premere / per selezionare lo stile desiderato, quindi premere .





Consultare “Visualizzazione della presentazione di diapositive” (pagina 17) per informazioni dettagliate sugli stili della presentazione di diapositive.



Modifica delle impostazioni della presentazione di diapositive

1 Premere MENU.

2 Premere  per selezionare la linguetta  (Impostazioni).

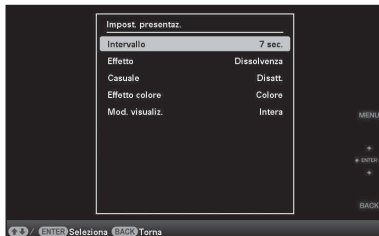
3 Premere / per selezionare [Impost. presentaz.], quindi premere .



4 Premere / per selezionare la voce, quindi premere . Consultare le tabelle della pagina successiva per i dettagli sulle voci dell'impostazione.

Note

- Da notare quanto segue se si seleziona una presentazione di diapositive mediante le immagini contenute nella scheda di memoria.
 - Per via delle caratteristiche dei dispositivi della scheda di memoria, una lettura eccessivamente frequente delle immagini potrebbe generare un errore nei dati.
 - Non eseguire a lungo una presentazione di diapositive con un numero ridotto di immagini. Si potrebbe generare un errore nei dati.
 - Si consiglia di effettuare spesso il backup delle immagini contenute nella scheda di memoria.
- Se la cornice digitale, ad esempio, sta visualizzando una presentazione di diapositive, le modifiche di alcune voci non sono disponibili. Queste voci vengono visualizzate in grigio e non è possibile selezionarle.

- La presentazione inizia dalla prima immagine in caso di spegnimento o ripristino della cornice digitale.
- Una schermata eccessivamente luminosa può provocare un senso di nausea. Quando si utilizza la cornice digitale, assicurarsi di non impostare una luminosità eccessiva.

*: impostazioni di fabbrica predefinite

Voce	Impostazione	Descrizione	
Impost. presentaz.	Intervallo	<p>Impostare un valore tra 3 sec., 7 sec.*, 20 sec., 1 min., 5 min., 30 min., 1 ora, 3 ore, 12 ore, 24 ore, come intervallo tra un'immagine e la successiva.</p> <p>Nota</p> <p>Un'immagine potrebbe non cambiare secondo gli intervalli impostati sul menu, in base allo stile della presentazione, all'effetto colore o alle dimensioni dell'immagine.</p>	
	Effetto	Verso centro	Consente di passare all'immagine successiva, anche se l'immagine precedente viene spinta dal centro verso i quattro angoli.
		Tend. vert.	Consente di passare all'immagine successiva nonostante la presenza di tendine che si abbassano in verticale.
		Tend. orizz.	Consente di passare all'immagine successiva nonostante la presenza di tendine che si spostano in orizzontale.
		Dissolvenza*	Consente di passare all'immagine successiva con dissolvenza in chiusura dell'immagine attuale e dissolvenza in apertura dell'immagine successiva.
		Spazzola	Consente di passare all'immagine successiva anche se l'immagine attuale viene cancellata dalla schermata per svelare l'immagine successiva.
		Casuale	Consente di utilizzare i cinque effetti summenzionati in modo casuale.
	Casuale	Attivato	Consente di visualizzare le immagini in modo casuale.
		Disatt.*	Consente di visualizzare le immagini secondo l'impostazione [Ordine elenco] delle [Impostaz. generali].
	Effetto colore	Colore*	Consente di visualizzare un'immagine a colori.
		Seppia	Consente di visualizzare un'immagine color seppia.
		Bianco e nero	Consente di visualizzare un'immagine in bianco e nero.
	Mod. visualiz.	Selezionare la visualizzazione desiderata tra le seguenti:	
		Nota	
		I dati dell'immagine originale non subiscono modifiche.	
		Intera*	Consente di visualizzare un'immagine ad un livello corretto di ingrandimento. (Potrebbe essere visualizzata un'immagine che riporta dei margini in alto, in basso, a destra e a sinistra.)
	Adatta schermo	Consente di ingrandire adeguatamente l'immagine dal centro fino a farle occupare l'intero schermo.	
			<p>Nota</p> <p>Un'immagine potrebbe non essere visualizzata nelle dimensioni impostate sul menu, in base allo stile della presentazione di diapositive.</p>

Importazione di immagini da una scheda di memoria alla memoria interna





Salvando le immagini importanti contenute nella memoria interna, è possibile utilizzare la cornice digitale come se fosse un album digitale.

Suggerimenti

- Per il salvataggio di immagini nella memoria interna, è possibile utilizzare [Dimens. import. immag.] nel menu per preimpostare il ridimensionamento ottimale delle immagini o il loro salvataggio allo stato in cui si trovano, senza comprimerle (pagina 39).
- Se [Dimens. import. immag.] è impostata su [Ridimens.], è possibile salvare nella memoria interna fino a 500 immagini. Se impostato su [Origin.], il numero di immagini che è possibile salvare può variare in base alle dimensioni del file di immagine originale.

- 1** Premere  (IMPORT) quando un'immagine contenuta nella scheda di memoria viene visualizzata sullo schermo.

Suggerimento

In caso di utilizzo dei tasti sulla cornice digitale, premere MENU, selezionare la linguetta  (Modifica) mediante , scegliere [Importare] mediante , quindi premere .

Modo di visualizzazione singola (Visualizzazione della singola immagine)







Visualizzazione della presentazione di diapositive



Visualizzazione indice



- 2** Premere / per selezionare [Importa immagine], [Importa imm. mult.] o [Importa tutte le immag.], quindi premere -. Qualora si selezioni la voce [Importa immagine], l'immagine che viene visualizzata sul momento viene importata nella memoria interna. Andare al punto 5 (questa voce non è selezionabile dalla visualizzazione della presentazione di diapositive). Qualora si selezioni la voce [Importa imm. mult.], dall'elenco delle immagini è

Continua

possibile scegliere quella che si desidera importare. Andare al punto 3.

Qualora si selezioni la voce [Importa tutte le imag.], viene visualizzato l'elenco delle immagini. La casella di controllo di tutte le immagini viene contrassegnata da un segno di spunta. Andare al punto 4.

- 3** Utilizzare $\leftarrow/\rightarrow/\downarrow/\uparrow$ per selezionare l'immagine dall'elenco delle immagini da importare, quindi premere \downarrow .
“✓” viene aggiunto all'immagine selezionata.
Se si desidera importare più immagini contemporaneamente, ripetere le operazioni descritte in questo punto.



Se si desidera cancellare la selezione, selezionare l'immagine, quindi premere \downarrow . “✓” scompare dall'immagine.

Informazioni sull'ordinamento delle immagini nell'elenco delle immagini

Durante un ordinamento:

L'operazione consente di elencare tutte le immagini rispondenti ai criteri di ordinamento.

Non durante un ordinamento:

L'operazione consente di elencare tutte le immagini del dispositivo contenente l'immagine visualizzata al momento.

Consultare “Ordinamento delle immagini (Filtro)” (pagina 32).

- 4** Premere MENU.

Viene visualizzata la schermata di conferma utilizzata per la selezione di una cartella.

- 5** Premere \downarrow/\uparrow per selezionare la cartella desiderata seguito da \downarrow .

Viene visualizzata la schermata di conferma utilizzata per decidere se importare o meno un'immagine nella memoria interna.



Suggerimento

Selezionando [Nuova cartella] viene creata automaticamente una nuova cartella.

- 6** Premere \downarrow/\uparrow per selezionare [Sì], quindi premere \downarrow .

L'immagine viene salvata nella cartella specificata della memoria interna.

- 7** Quando viene visualizzata la schermata di conferma, premere \downarrow .

Note

- “Importa nella memoria interna” non è disponibile per immagini contenute nella memoria interna.
- Durante l'importazione delle immagini nella memoria interna, non effettuare le operazioni di seguito riportate. In caso contrario, potrebbero danneggiarsi la cornice digitale, la scheda di memoria o i dati:
 - Spegnere
 - Rimuovere una scheda di memoria
 - Inserire un'altra scheda

Suggerimento

È possibile modificare le dimensioni della miniatura tramite $\left[\frac{1}{2}\right]$ nell'elenco delle immagini.

Specificare il supporto di riproduzione

È possibile specificare se visualizzare una scheda di memoria o la memoria interna.

1 Premere SELECT DEVICE.

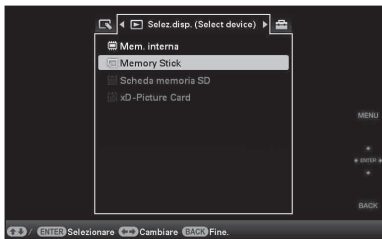

Suggerimenti

- Se le operazioni vengono eseguite dall'unità principale, premere MENU e utilizzare i tasti \leftarrow/\rightarrow per selezionare la linguetta \square (Selez. disp.).
- Se la scheda di memoria che si desidera selezionare non è inserita, inserirla adesso.

Nota

Durante la visualizzazione orologio e calendario, non è possibile selezionare la linguetta \square (Selez. disp.).

2 Premere \downarrow/\uparrow per selezionare la periferica di cui si desidera visualizzare il contenuto, quindi premere \leftarrow/\rightarrow . Vengono visualizzate le immagini contenute nella periferica selezionata.

Suggerimento

La ricerca viene automaticamente annullata quando nel corso della stessa viene modificato il supporto di riproduzione.

Esportazione di un'immagine dalla memoria interna a una scheda di memoria

È possibile esportare le immagini della memoria interna su una scheda di memoria o su un dispositivo esterno.

- 1 Premere MENU quando un'immagine memorizzata su un dispositivo interno viene visualizzata sullo schermo.
- 2 Premere \leftarrow/\rightarrow per selezionare la linguetta \square (Modifica).
- 3 Premere \downarrow/\uparrow per selezionare [Esportare], quindi premere \leftarrow/\rightarrow .

Modo di visualizzazione singola (Visualizzazione della singola immagine)



- 4 Premere \downarrow/\uparrow per selezionare [Esporta immagine], [Esporta imm. mult.] o [Esporta tutte le immag.], quindi premere \leftarrow/\rightarrow .
Qualora si selezioni la voce [Esporta immagine], l'immagine che viene visualizzata sul momento viene esportata sul dispositivo. Andare al punto 7 (questa voce non è selezionabile dalla visualizzazione della presentazione di diapositive).
Qualora si selezioni la voce [Esporta imm. mult.], dall'elenco delle immagini è

possibile scegliere quella che si desidera esportare. Andare al punto 5.

Qualora si selezioni la voce [Esporta tutte le imag.], viene visualizzato l'elenco delle immagini. La casella di controllo di tutte le immagini viene contrassegnata da un segno di spunta. Andare al punto 6.

- 5** Utilizzare $\leftarrow/\rightarrow/\downarrow/\uparrow$ per selezionare l'immagine dall'elenco delle immagini da esportare, quindi premere $\rightarrow\downarrow$.

“✓” viene aggiunto all'immagine selezionata.

Se si desidera esportare più immagini contemporaneamente, ripetere le operazioni descritte in questo punto.

Se si desidera cancellare la selezione dell'immagine, selezionare l'immagine, quindi premere $\rightarrow\downarrow$. “✓” scompare dall'immagine.

Informazioni sull'ordinamento delle immagini nell'elenco delle immagini

Durante un ordinamento:

l'operazione consente di elencare tutte le immagini rispondenti ai criteri di ordinamento.

Non durante un ordinamento:

L'operazione consente di elencare tutte le immagini contenute nella memoria interna.

Consultare “Ordinamento delle immagini (Filtro)” (pagina 32).

- 6** Premere MENU.

Viene visualizzata la schermata utilizzata per selezionare la scheda di memoria verso la quale eseguire l'esportazione.

- 7** Premere \downarrow/\uparrow per selezionare la scheda di memoria sulla quale esportare l'immagine, quindi premere $\rightarrow\downarrow$.



- 8** Premere \downarrow/\uparrow per selezionare una cartella di destinazione, quindi premere $\rightarrow\downarrow$.

Viene visualizzata la schermata utilizzata per decidere se eseguire o meno l'esportazione.

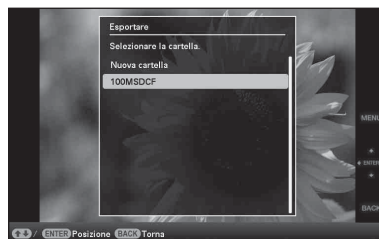

Suggerimento

Selezionando [Nuova cartella] viene creata automaticamente una nuova cartella.

- 9** Premere \downarrow/\uparrow per selezionare [Sì], quindi premere $\rightarrow\downarrow$. Esportazione completata.

- 10** Quando viene visualizzata la schermata di conferma, premere $\rightarrow\downarrow$. L'immagine viene copiata sul dispositivo specificato.

Nota

Durante l'esportazione di un'immagine, non effettuare le operazioni di seguito riportate. In caso contrario, potrebbero danneggiarsi la cornice digitale, la scheda di memoria o i dati.

- Spegnerne
- Rimuovere una scheda di memoria
- Inserire un'altra scheda





Suggerimenti



- È possibile usare anche il tasto MENU della cornice digitale.
- È possibile modificare le dimensioni della miniatura tramite [Ⓜ/Ⓜ] nell'elenco delle immagini.
- Qualunque dispositivo non riconosciuto dalla cornice digitale viene visualizzato in grigio e non è possibile selezionarlo.

Eliminazione di un'immagine

- 1 Quando sullo schermo viene visualizzata un'immagine, premere  (DELETE).

Suggerimento





In caso di utilizzo dei tasti posti sulla cornice digitale, premere MENU, selezionare la linguetta  (Modifica) mediante , scegliere [Cancellare] mediante , quindi premere .

- 2 Premere / per selezionare [Elimina immagine], [Canc. imm. mult.] o [Elim. tutte le imm.], quindi premere .

Qualora si selezioni la voce [Elimina immagine], l'immagine che viene visualizzata sul momento viene eliminata. Andare al punto 5 (questa voce non è selezionabile dalla visualizzazione della presentazione di diapositive).

Qualora si selezioni la voce [Canc. imm. mult.], è possibile selezionare l'immagine che si desidera eliminare dall'elenco delle immagini. Andare al punto 3.

Qualora si selezioni la voce [Elim. tutte le imm.], viene visualizzato l'elenco delle immagini. La casella di controllo di tutte le immagini viene contrassegnata da un segno di spunta. Andare al punto 4.

- 3 Utilizzare /// per selezionare l'immagine dall'elenco delle immagini da eliminare, quindi premere .

“✓” viene aggiunto all'immagine selezionata.

Se si desidera eliminare più immagini contemporaneamente, ripetere le operazioni descritte in questo punto.

Se si desidera cancellare la selezione, selezionare l'immagine, quindi premere . “✓” scompare dall'immagine.

Informazioni sull'ordinamento delle immagini nell'elenco delle immagini

Durante un ordinamento:

L'operazione consente di elencare tutte le immagini rispondenti ai criteri di ordinamento.

Non durante un ordinamento:

L'operazione consente di elencare tutte le immagini del dispositivo contenente l'immagine visualizzata al momento.

Consultare “Ordinamento delle immagini (Filtro)” (pagina 32).

4 Premere MENU.

Viene visualizzata la schermata di conferma dell'eliminazione.

5 Premere / per selezionare [Si], quindi premere .

L'immagine viene eliminata.

6 Quando viene visualizzata la schermata di conferma, premere .

Note



- Durante l'eliminazione di un'immagine, non effettuare le operazioni di seguito riportate. In caso contrario, potrebbero danneggiarsi la cornice digitale, la scheda di memoria o i dati.
 - Spegnere
 - Rimuovere una scheda di memoria
 - Inserire un'altra scheda
- Se sullo schermo viene visualizzato il messaggio [Impossibile eliminare un file protetto], il file di immagine risulta essere un file di “sola lettura”. In tal caso, collegare la cornice digitale a un computer ed eliminare questo file dal computer stesso.
- La capacità totale della memoria interna non è equivalente alla capacità residua, neanche subito dopo l'inizializzazione.
- A processo di eliminazione avviato, non è possibile recuperare l'immagine eliminata, neanche se il processo viene bloccato. Eliminare le immagini solo dopo aver confermato che si è sicuri di volerlo fare.



Suggerimento



È possibile modificare le dimensioni della miniatura tramite  nell'elenco delle immagini.



Formattazione della memoria interna

1 Premere MENU.

2 Premere / per selezionare la linguetta  (Impostazioni).

3 Premere / per selezionare [Inizializza], quindi premere .

4 Premere / per selezionare [Formatt. mem. int.], quindi premere .
Viene visualizzata la schermata di conferma utilizzata per l'inizializzazione della memoria interna.

5 Premere / per selezionare [Si], quindi premere .

Registrazione di un contrassegno

È possibile creare una presentazione di diapositive solo con immagini precedentemente selezionate e contraddistinte da un contrassegno. Le modalità vista singola o vista indice agevolano la verifica delle immagini contrassegnate.

- 1 Quando sullo schermo viene visualizzata un'immagine, premere (MARKING).

Suggerimento

In caso di utilizzo dei tasti posti sulla cornice digitale, premere MENU, selezionare la linguetta (Modifica) mediante , scegliere [Contrassegna] mediante , quindi premere .

- 2 Premere per selezionare il contrassegno desiderato, quindi premere .

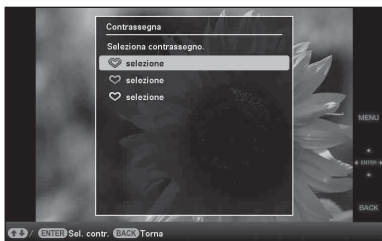

- 3 Premere per selezionare [Seleziona immagine], [Sel./des. imm. mult.] o [Seleziona tutte immag.], quindi premere . Qualora si selezioni la voce [Seleziona immagine], l'immagine visualizzata sul momento verrà contrassegnata e mostrata in futuro. (Questa voce non è selezionabile dalla visualizzazione della presentazione di diapositive.)

Qualora si selezioni la voce [Sel./des. imm. mult.], dall'elenco delle immagini è possibile scegliere l'immagine che si desidera contrassegnare. Andare al punto 4. Qualora si selezioni la voce [Seleziona tutte immag.], viene visualizzato l'elenco delle immagini. La casella di controllo di tutte le immagini viene contrassegnata da un segno di spunta. Andare al punto 5.

- 4 Utilizzare , , , per selezionare l'immagine dall'elenco delle immagini da contrassegnare, quindi premere . “” viene aggiunto all'immagine selezionata.

Se si desidera selezionare più immagini contemporaneamente, ripetere le operazioni descritte in questo punto.

Se si desidera cancellare la selezione, selezionare l'immagine, quindi premere . “” scompare dall'immagine.

Informazioni sull'ordinamento delle immagini nell'elenco delle immagini

Durante un ordinamento:

L'operazione consente di elencare tutte le immagini rispondenti ai criteri di ordinamento.

Non durante un ordinamento:

L'operazione consente di elencare tutte le immagini del dispositivo contenente l'immagine visualizzata al momento.

Consultare “Ordinamento delle immagini (Filtro)” (pagina 32).

- 5 Premere MENU. Viene visualizzata la schermata di conferma.
- 6 Premere per selezionare [Si], quindi premere . Il contrassegno viene aggiunto all'immagine selezionata.

Per eliminare la registrazione di un contrassegno

Selezionare [Deseleziona immagine] o [Deseleziona tutte imm.], quindi premere \downarrow al punto 3. È inoltre possibile annullare la selezione quando il segno di spunta viene rimosso dalla casella di controllo.

- [Deseleziona immagine]: consente di rimuovere un contrassegno dall'immagine che viene visualizzata sul momento. (Questa voce non è selezionabile dalla visualizzazione della presentazione di diapositive.)
- [Deseleziona tutte imm.]: Durante un ordinamento: l'operazione consente di deselegionare tutte le immagini rispondenti ai criteri di ordinamento.
Non durante un ordinamento: L'operazione consente di deselegionare tutte le immagini del dispositivo contenente l'immagine visualizzata al momento.

Nota

Un contrassegno viene salvato solo quando viene registrato con un'immagine nella memoria interna. Un contrassegno registrato con un'immagine su una scheda di memoria viene rimosso quando la cornice digitale viene spenta o se viene modificato il dispositivo di visualizzazione.

Suggerimenti

- È possibile selezionare il contrassegno fra 3 diversi tipi.
- È possibile modificare le dimensioni della miniatura tramite [Q/⇧] nell'elenco delle immagini.

Ordinamento delle immagini (Filtro)

È possibile ordinare le immagini contenute nella memoria interna o in una scheda di memoria in base a data, cartella, orientamento dell'immagine o selezioni.

- 1 Quando sullo schermo viene visualizzata un'immagine, premere SORT.

Suggerimento

In caso di utilizzo dei tasti posti sulla cornice digitale, premere MENU, selezionare la linguetta  (Modifica) mediante \leftarrow/\rightarrow , scegliere [Ordina] mediante \downarrow/\uparrow , quindi premere \downarrow .

- 2 Selezionare uno stile di ordinamento mediante \downarrow/\uparrow , quindi premere \downarrow .



- [Ordina per data]: Filtri per data di scatto.
- [Ordina per cartella]: Filtri per cartella.
- [Ordina per verticale/orizzontale]: filtri per orientamento dell'immagine.
- [Ordina per selezione]: Filtri per contrassegno.

- 3 Premere $\leftarrow/\rightarrow/\downarrow/\uparrow$ per selezionare la voce desiderata, quindi premere \downarrow .

Annullamento dell'ordinamento

Premere MENU durante la visualizzazione delle immagini ordinate, selezionare [Esci ord.(mos. foto)], quindi premere \blacktriangleleft .

Modifica dello stile di ordinamento

Premere BACK durante la visualizzazione delle immagini ordinate.

Note

- Durante l'operazione di ordinamento, non spegnere la cornice digitale, né rimuovere la scheda di memoria. In caso contrario, potrebbero danneggiarsi la cornice digitale o la scheda di memoria, nonché i dati.
- L'ordinamento viene annullato automaticamente nei seguenti casi:
 - Quando viene modificato il supporto di riproduzione
 - Quando vengono ordinate le immagini contenute in una scheda di memoria e quest'ultima viene rimossa.

Regolazione delle dimensioni e della posizione dell'immagine

Ingrandimento/riduzione di un'immagine

È possibile ingrandire o ridurre un'immagine in modalità vista singola.

Per ingrandire un'immagine, premere \oplus (ingrandimento) sul telecomando. Per rimpicciolire un'immagine ingrandita, premere \ominus (riduzione).

Ad ogni pressione del tasto \oplus , l'immagine si ingrandisce ulteriormente. È possibile ingrandire un'immagine fino a 5 volte rispetto alle dimensioni originali. È possibile spostare un'immagine ingrandita in alto, in basso, a destra, a sinistra.

Salvare un'immagine ingrandita o ridotta (Taglia e salva)

- ① Premere MENU durante la visualizzazione di un'immagine ingrandita o ridotta.
- ② Premere $\blacktriangledown/\blacktriangleup$ per selezionare il metodo di salvataggio.
 - Qualora si selezioni [Salva come nuova imm.], viene salvata una copia dell'immagine. Andare al punto ③.
 - Qualora si selezioni [Sovrascrivi], la nuova immagine viene sovrascritta sulla vecchia. Andare al punto ⑤.
- ③ Premere $\blacktriangledown/\blacktriangleup$ per selezionare il dispositivo sul quale salvare l'immagine, quindi premere \blacktriangleleft .
- ④ Premere $\blacktriangledown/\blacktriangleup$ per selezionare una cartella di destinazione, quindi premere \blacktriangleleft .
- ⑤ Premere $\blacktriangledown/\blacktriangleup$ per selezionare [Sì], quindi premere \blacktriangleleft .
L'immagine viene salvata.

- ⑥ Quando viene visualizzata la schermata di conferma dopo aver completato il salvataggio dell'immagine, premere \rightarrow .

Suggerimento

Spostando l'immagine ingrandita mediante $\leftarrow/\rightarrow/\uparrow/\downarrow$, e premendo MENU al punto ①, l'immagine assume le dimensioni dell'immagine selezionata e viene salvata.

Note

- Non è possibile sovrascrivere file che non siano JPEG (estensione: JPG).
- L'ingrandimento di un'immagine può ridurre la qualità della stessa in base alle sue dimensioni.
- Non è possibile ingrandire un'immagine tramite i tasti posti sulla cornice digitale.

Rotazione di un'immagine

È possibile ruotare un'immagine durante la modalità vista singola.

Per eseguire l'operazione dal menu della cornice digitale

- 1 Premere MENU in modalità vista singola.
- 2 Premere \leftarrow/\rightarrow per selezionare la linguetta \square (Modifica).
- 3 Premere \uparrow/\downarrow per selezionare [Ruota], quindi premere \rightarrow .



- 4 Premere \uparrow/\downarrow per selezionare la direzione in cui ruotare l'immagine, quindi premere \rightarrow .
 - \square : ruota l'immagine di 90° in senso orario.
 - \square : ruota l'immagine di 90° in senso antiorario.
- 5 Premere \uparrow/\downarrow per selezionare [OK], quindi premere \rightarrow .

Suggerimenti

- È inoltre possibile ruotare un'immagine mediante \square (ROTATE) sul telecomando. L'immagine ruota di 90° in senso antiorario a ogni pressione del tasto.
- Per un'immagine contenuta nella memoria interna, i dati relativi alla rotazione dell'immagine verranno mantenuti anche dopo lo spegnimento.
- È possibile ruotare l'immagine della visualizzazione dell'indice.

Modifica delle impostazioni della funzione di spegnimento/accensione automatica

È possibile utilizzare il timer per accendere o spegnere automaticamente la cornice digitale quando la cornice digitale è accesa.

- 1 Premere MENU.
- 2 Premere \leftarrow/\rightarrow per selezionare la linguetta  (Impostazioni).
- 3 Premere \downarrow/\uparrow per selezionare [Spegn/acc. autom.], quindi premere \downarrow . Viene visualizzata la schermata utilizzata per impostare un valore per [Spegn/acc. autom.].

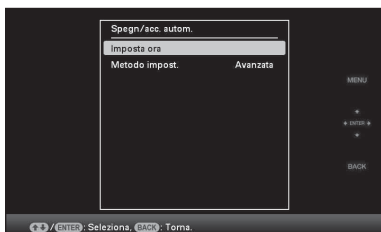

- 4 Premere \downarrow/\uparrow per selezionare [Metodo impost.], quindi premere \downarrow . Successivamente, premere \downarrow/\uparrow per selezionare [Semplice] o [Avanzata], quindi premere \downarrow .
[Semplice]:
imposta con precisione la funzione Spegn/acc. autom. con incrementi di un minuto.
[Avanzata]:
imposta la funzione Spegn/acc. autom. in base a un giorno della settimana in unità di un'ora.

- 5 Premere \downarrow/\uparrow per selezionare [Imposta ora], quindi premere \downarrow .
[Semplice]

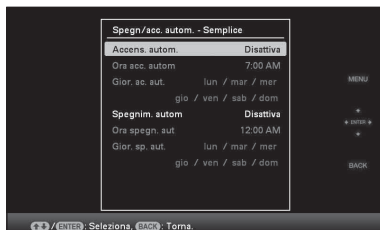

- ① Selezionare una voce per la quale si desidera impostare l'ora.
Premere \downarrow/\uparrow per selezionare [Accens. autom.] o [Spegnim. autom.], quindi premere \downarrow . Quindi, premere \downarrow/\uparrow per selezionare [Attiva], poi premere \downarrow .
- ② Impostare l'ora di attivazione desiderata per Accens. autom. o Spegnim. autom. Premere \downarrow/\uparrow per selezionare [Ora acc. autom.] o [Ora spegnim. aut.], quindi premere \downarrow .
Premere \leftarrow/\rightarrow per selezionare l'ora o il minuto, premere \downarrow/\uparrow per impostare l'ora o il minuto, quindi premere \downarrow .
- ③ Impostare il giorno della settimana in cui si desidera attivare il timer.
Premere \downarrow/\uparrow per selezionare [Gior. ac. aut.] o [Gior. spegnim. aut.], quindi premere \downarrow .
Premere \downarrow/\uparrow per selezionare il giorno in cui si desidera attivare il timer, quindi premere \downarrow per spuntarlo.
Premere \downarrow/\uparrow per spostare il cursore su [OK], quindi premere \downarrow .

[Avanzata]

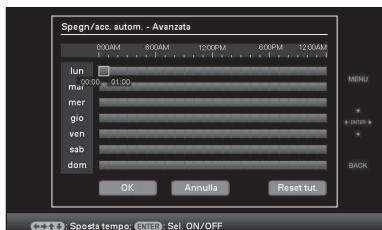

① Premere $\leftarrow/\rightarrow/\downarrow/\uparrow$ per selezionare l'ora di attivazione della funzione spegn/acc. autom.

È possibile impostare questa funzione in base a un giorno della settimana in unità di un'ora.

Dopo aver premuto \downarrow , il colore dell'ora locale selezionata diventa blu. Allo scoccare dell'orario locale selezionato, la cornice digitale si accende. Il colore del fuso orario selezionato si tramuta in grigio dopo la selezione del fuso orario in blu, quindi premere \downarrow . La cornice digitale si spegne quando l'indicazione del fuso orario è di color grigio.

Suggerimento

Qualora la cornice digitale sia in uso, lo spegnimento automatico ha luogo all'ora impostata per [Spegnim. autom].

Durante la modalità standby (attesa), l'accensione automatica ha luogo all'ora impostata per [Accens. autom.].

② Premere $\leftarrow/\rightarrow/\downarrow/\uparrow$ per selezionare [OK], quindi premere \downarrow .

6 Premere MENU.

Modifica delle impostazioni

È possibile modificare le seguenti impostazioni.

- Impost. presentaz.
- Spegn/acc. autom.
- Impostaz. data e ora
- Impostaz. generali (Ordine elenco, Logo Sony* ecc...)
* L'accensione del logo Sony è la funzione disponibile solo per DPF-D85.
- Impost. lingua
- Inizializza

Procedura impostazioni

- 1 Premere MENU.
- 2 Premere \leftarrow/\rightarrow per selezionare la linguetta  (Impostazioni).

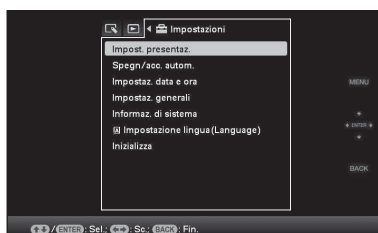

- 3** Premere $\blacktriangledown/\blacktriangle$ per selezionare la voce che si desidera modificare, quindi premere \blacklozenge .
Viene visualizzata la schermata di impostazione della voce selezionata.

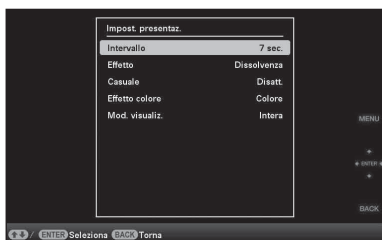

Ad esempio, se viene selezionato [Impost. presentaz.].

- 4** Premere $\blacktriangledown/\blacktriangle$ per selezionare la voce che si desidera modificare, quindi premere \blacklozenge .
Ciò consente di impostare ognuna delle voci (pagina 38).

Nota

Se la cornice digitale, ad esempio, sta visualizzando una presentazione di diapositive, non è possibile modificare certe impostazioni di alcune voci. Queste ultime vengono visualizzate in grigio e non è possibile selezionarle.

- 5** Premere $\blacktriangledown/\blacktriangle$ per selezionare un valore di impostazione, quindi premere \blacklozenge .
Ad ogni pressione di $\blacktriangledown/\blacktriangle$, il valore di impostazione cambia. Nel caso di un valore numerico, premere \blacktriangle per aumentare il valore e premere \blacktriangledown per diminuire il valore.
Se si preme \blacklozenge , l'impostazione viene confermata.

- 6** Premere MENU.
Il menu si chiude.

Per riportare le impostazioni ai valori preimpostati in fabbrica

- 1 Premere MENU, quindi selezionare  (Impostazioni) - [Inizializza] premendo \blacklozenge / $\blacktriangledown/\blacktriangle$.
- 2 Premere $\blacktriangledown/\blacktriangle$ per selezionare [Impost. Inizializ.], quindi premere \blacklozenge .
Tutti i valori regolati, tranne le impostazioni dell'orologio, vengono riportati alle impostazioni predefinite.

Suggerimento

È possibile usare anche il tasto MENU della cornice digitale.

Voci da impostare

*: impostazioni di fabbrica predefinite

Voce	Impostazione	Descrizione	
Impost. presentaz.	Consultare "Presentazione di diapositive" (pagina 22).		
Spegn/acc. autom.	Imposta il timer, che spegne o accende automaticamente la cornice digitale. È possibile utilizzare questa funzione con le seguenti impostazioni. (➡ pagina 35)		
	Semplice	Accens. autom.	Attivando questa funzione, è possibile impostare il timer (ora/giorno) per l'accensione automatica.
		Spegnim. autom	Attivando questa funzione, è possibile impostare il timer (ora/giorno) per lo spegnimento automatico.
	Avanzata	OK	Viene visualizzata la precedente schermata dopo aver confermato l'operazione.
		Annulla	Viene visualizzata la precedente schermata dopo aver annullato l'operazione.
		Reset tutto	Tutti gli orari selezionati vengono cancellati.
	Metodo impost.	Avanzata*	Imposta la funzione Spegn/acc. autom. in base a un giorno della settimana in unità di un'ora.
Semplice		Imposta con precisione la funzione Spegn/acc. autom. con incrementi di un minuto.	
Impostaz. data e ora	Consente di impostare data, ora, 1° giorno settimana e così via...(➡ pagina 13)		
Impostaz. generali	Ordine elenco	Imposta l'ordine di visualizzazione delle immagini. Questa impostazione si ripercuote sull'ordine in [Impost. presentaz.].	
		Per data	Consente di visualizzare le immagini dalla più recente per data di scatto.
		Per numero*	Consente la visualizzazione delle immagini in base al nome del file.
	Orient. aut. disp.	Attivato*/Disatt.: È possibile impostare la cornice digitale per il rilevamento automatico dell'orientamento delle immagini e la rotazione automatica delle stesse.	
	Retroill. LCD	Consente di impostare la luminosità della retroilluminazione dello schermo LCD su una scala da 1 a 10*.	

*: impostazioni di fabbrica predefinite

Voce	Impostazione	Descrizione	
Impostaz. generali	Dimens. import. immag.	Ridimens.*	Quando vengono importate le immagini da una scheda di memoria, questa impostazione ridimensiona le immagini salvandole nella memoria interna. Salvare più immagini è possibile ma la qualità dell'immagine, se confrontata con quella delle immagini originali, ne risente visibilmente, in particolare quando le immagini vengono visualizzate su uno schermo grande attraverso un computer o altro dispositivo.
		Origin.	Consente di salvare le immagini nella memoria interna senza comprimerle. Anche se non si ravvisa alcun deterioramento, è possibile salvare meno immagini.
	Logo Sony (solo DPF-D85)	Attivato*/Disatt.: è possibile impostare o meno le luci del logo Sony sulla cornice digitale .	
Informaz. di sistema	Versione	Consente di visualizzare la versione del firmware della cornice digitale.	
	Mem. interna	Capac. memoria	Indica lo spazio massimo iniziale disponibile nella memoria interna.
		Capac. residua	Indica lo spazio attuale disponibile nella memoria interna.
Impost. lingua	<p>Consente di impostare la lingua di visualizzazione dello schermo LCD. Giapponese, Inglese*, Francese, Spagnolo, Tedesco, Italiano, Russo, Coreano, Cinese semplif., Cinese tradiz., Olandese, Portoghese, Arabo, Persiano, Ungherese, Polacco, Ceco, Tailandese, Greco, Turco, Malese, Svedese, Norvegese, Danese, Finlandese</p> <p>Nota In alcune aree geografiche, l'impostazione predefinita della lingua è suscettibile di variazioni.</p>		
Inizializza	Formatt. mem. int.	<p>È possibile formattare la memoria interna.</p> <p>Note</p> <ul style="list-style-type: none"> • Tutte le immagini aggiunte alla memoria interna verranno eliminate. • Non formattare la memoria interna usando la connessione al PC. 	
	Impost. Inizializ.	Consente il ripristino di tutte le impostazioni di fabbrica predefinite, escluse quelle relative a data e ora correnti delle [Impostaz. data e ora].	

Collegamento a un computer

È possibile collegarsi ad un computer per visualizzare e copiare immagini della memoria interna della cornice digitale sul computer, e copiare immagini del computer sulla cornice digitale.

Requisiti di sistema

Per collegare un computer alla cornice della foto, il computer deve rispondere ai seguenti requisiti di sistema consigliati.

■ Windows

SO consigliato: Microsoft Windows 7/Windows Vista SP2/Windows XP SP3

Porta: porta USB

■ Macintosh

SO consigliato: Mac OS X (v10.4 o versione più recente)

Porta: porta USB

Note

- In caso di collegamento di più dispositivi USB a un computer, o in caso di utilizzo di un hub, possono verificarsi dei problemi. In tal caso, semplificare i collegamenti.
- Non è possibile utilizzare la cornice digitale da un'altra periferica USB utilizzata contemporaneamente.
- Non scollegare il cavo USB durante la comunicazione dei dati.
- Non si può garantire il funzionamento con tutti i computer rispondenti ai requisiti di sistema consigliati.
- È stato dimostrato il funzionamento della cornice digitale quando è collegata al PC o alla stampante per fotografie digitali Sony. Quando alla cornice digitale si collegano altri apparecchi, questi ultimi potrebbero non riconoscere la memoria interna della cornice digitale.

Collegamento a un computer per lo scambio delle immagini

Note

Questa sezione riporta un esempio di collegamento per Windows Vista. Lo schermo e le procedure di visualizzazione possono variare in base all'SO in uso.

- 1 Collegamento della cornice digitale alla fonte di alimentazione CA. (→ Istruzioni per l'uso in dotazione, pagina 12)
- 2 Collegare il computer e la cornice digitale con un cavo USB disponibile in commercio.

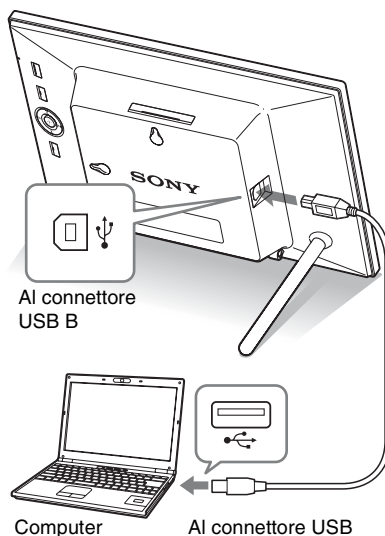

Nota

Utilizzare un cavo USB di tipo B - di lunghezza inferiore a 3 m.

- 3 Accendere la cornice digitale. (→ pagina 12)

4 Se si apre la finestra [AutoPlay] sullo schermo del computer, fare clic su [Apri cartella per visualizzare i file].
Se non si apre la finestra [AutoPlay], fare clic su [Computer (Risorse del Computer)] nel menu di avvio, quindi aprire il disco rimovibile.

5 Spostare il cursore in questa finestra e fare clic col tasto destro del mouse, quindi scegliere [Nuovo] - [Cartella].

Assegnare un nome a questa nuova cartella. Nel presente manuale il nome della cartella “sony” viene utilizzato come esempio.

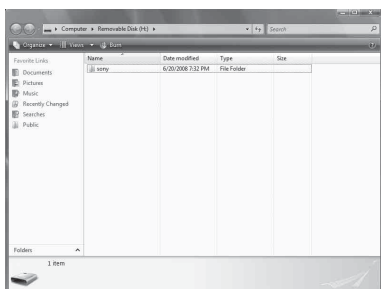

6 Fare doppio clic per aprire la cartella “sony”.

7 Aprire la cartella contenente i file immagine che si desidera copiare ed eseguirne la copia mediante trascinamento.



Note

• Per il salvataggio di immagini nella memoria interna di un computer, creare una cartella nella memoria interna e salvare le immagini in questa cartella. Se non viene creata nessuna cartella, è possibile salvare un numero massimo di 512 immagini. Inoltre, il numero di immagini potrebbe risultare inferiore in base alla lunghezza del nome del file o al tipo di carattere.

- Se un file di immagine viene modificato o salvato su un computer, cambia la data in cui quel file è stato modificato. In tal caso, è possibile che la visualizzazione delle immagini non segua l'ordine della data di ripresa nella visualizzazione indice o in altra modalità a causa della modifica intervenuta nella data di ripresa dell'immagine.
- Se le immagini del computer vengono salvate nella memoria interna della cornice digitale, i file di immagine vengono salvati senza essere compressi. Ne consegue che nella memoria interna della cornice digitale potrebbe essere salvato un minor numero d'immagini.
- I file immagine creati o modificati su un computer potrebbero non essere visualizzati. I file immagine impostati come “Read Only” (sola lettura) tramite un computer non possono essere eliminati dalla cornice digitale. Prima di salvare file immagine di un computer su una cornice digitale, annullare “Read Only” (sola lettura).

Scollegare il computer

Scollegare il cavo USB o portare l'interruttore della cornice digitale su OFF dopo averlo scollegato dal computer.

- 1** Fare doppio clic su Task Tray .
- 2** Cliccare  (Supporto di archiviazione di massa USB) → [Interrompi].
- 3** Cliccare [OK] dopo aver verificato l'unità che si desidera rimuovere.

Qualora venga visualizzato un messaggio di errore

Se si verifica un errore, uno dei seguenti messaggi di errore potrebbero essere visualizzati sullo schermo LCD della cornice digitale. Seguire la soluzione corrispondente sotto riportata per risolvere il problema.

Messaggio di errore	Significato/Soluzioni
Nessuna Memory Stick. / Scheda memoria SD assente. / Nessuna xD-Picture Card.	<ul style="list-style-type: none">Una scheda di memoria non è inserita nell'alloggiamento. Inserire una scheda di memoria nel relativo alloggiamento. (➡ pagina 14)
È stata inserita una Memory Stick non compatibile. / Inserita scheda mem. SD non compatibile. / È stata inserita una xD-Picture Card non compatibile.	<ul style="list-style-type: none">È inserita una scheda di memoria non supportata. Utilizzare una scheda di memoria che sia supportata dalla cornice digitale.
Nessuna immagine sul file.	<ul style="list-style-type: none">Nella scheda di memoria non vi è alcun file di immagine visualizzabile sullo schermo della cornice digitale. Utilizzare una scheda di memoria contenente file di immagine che possano essere visualizzati con la cornice digitale.
Impossibile eliminare un file protetto	<ul style="list-style-type: none">Per cancellare un file protetto, annullare la protezione sulla fotocamera digitale o sul computer.
Scheda di memoria protetta. Annulla protezione e riprova.	<ul style="list-style-type: none">La scheda di memoria è protetta da scrittura. Far scorrere l'interruttore di protezione da scrittura sulla posizione di abilitazione. (➡ pagina 49)
Memory Stick piena. / Scheda memoria SD piena. / xD-Picture Card piena. / La memoria interna è piena.	<ul style="list-style-type: none">Non è possibile salvare altri dati poiché la scheda di memoria o la memoria interna è piena. Cancellare le immagini, oppure utilizzare una scheda di memoria con spazio disponibile.
Errore di lettura della Memory Stick. / Errore di lettura scheda memoria SD. / Errore di lettura xD-Picture Card. / Errore di lettura memoria interna.	<ul style="list-style-type: none">Per una scheda di memoria: Si è verificato un errore. Controllare che la scheda di memoria sia inserita correttamente. Qualora questo messaggio venga visualizzato di frequente, controllare lo stato della scheda di memoria con un dispositivo diverso dalla cornice digitale.Per la memoria interna: inizializzare la memoria interna. <p>Nota Da notare che, quando viene inizializzata la memoria interna, vengono eliminati tutti i file di immagine importati nella memoria interna.</p>
Errore scrittura nella Memory Stick. / Errore scrittura scheda memoria SD. / Errore scrittura xD-Picture Card. / Errore di scrittura sulla memoria interna.	

Messaggio di errore	Significato/Soluzioni
Memory Stick di sola lettura.	<ul style="list-style-type: none"> • È inserita una “Memory Stick-ROM”. Per salvare le immagini, utilizzare la “Memory Stick” consigliata.
Memory Stick protetta.	<ul style="list-style-type: none"> • È inserita una “Memory Stick” protetta. Per poter modificare e salvare le immagini, avvalersi di un dispositivo per rimuovere la protezione.
Formato scheda di memoria non supportato.	<ul style="list-style-type: none"> • Per formattare una scheda di memoria, utilizzare la fotocamera digitale o altro dispositivo. <p data-bbox="437 379 505 403">Nota</p> <p data-bbox="437 411 986 459">Quando viene inizializzata la scheda di memoria, vengono eliminati tutti i file contenuti nella stessa.</p>
Impossibile aprire immagine.	<ul style="list-style-type: none"> • La cornice digitale non è in grado di visualizzare o aprire un file di immagine in un formato non supportato.

Qualora si verifichi un problema

Prima di sottoporre a riparazione la cornice digitale, tentare di risolvere il problema con l'aiuto delle indicazioni seguenti. Qualora il problema persista, rivolgersi al proprio rivenditore Sony o a un centro di assistenza Sony.





Alimentazione elettrica

Sintomo	Verifica voce	Causa/Soluzioni
Accensione impossibile.	<ul style="list-style-type: none">• La spina di alimentazione CA è stata inserita correttamente?	→ Inserire correttamente la spina di alimentazione.

Visualizzazione delle immagini

Se la cornice digitale è accesa, ma non vengono visualizzate le immagini o non è possibile configurare le impostazioni della finestra delle funzioni, confermare le seguenti voci di verifica.

Sintomo	Verifica voce	Causa/Soluzioni
Sullo schermo non viene visualizzata nessuna immagine.	<ul style="list-style-type: none">• La spina di alimentazione CA è stata inserita correttamente?	→ Inserire correttamente una scheda di memoria. (→ pagina 14)
	<ul style="list-style-type: none">• La scheda di memoria contiene immagini salvate con una fotocamera digitale o altro dispositivo?	→ Inserire una scheda di memoria che contenga immagini o collegare un dispositivo esterno che contenga immagini. → Controllare i formati visualizzabili. (→ Consultare le Istruzioni per l'uso, pagina 30)
	<ul style="list-style-type: none">• Il formato file è compatibile con il formato DCF?	→ La cornice digitale potrebbe non essere in grado di visualizzare un file incompatibile con il formato DCF, anche se lo stesso può essere visualizzato su computer.
	<ul style="list-style-type: none">• La cornice digitale si trova in modalità visualizzazione orologio e calendario?	→ Impostare la cornice digitale in una modalità di visualizzazione diversa da quella di orologio e calendario. (→ pagina 16)
La riproduzione delle immagini non rispetta l'ordine della data di ripresa.	<ul style="list-style-type: none">• Queste immagini sono state salvate da un computer?• Queste immagini sono state modificate su un computer?	→ Se un file di immagine viene modificato o salvato su un computer, cambia la data di modifica del file. Le immagini vengono quindi visualizzate secondo la data di modifica dei file invece che della data di ripresa.

Sintomo	Verifica voce	Causa/Soluzioni
Alcune immagini non vengono visualizzate.	<ul style="list-style-type: none"> Le immagini vengono visualizzate nella vista indice? 	<ul style="list-style-type: none"> Qualora l'immagine venga visualizzata nella vista indice ma non possa essere visualizzata come singola immagine, il file di immagine potrebbe essere danneggiato, anche se dall'anteprima della miniatura non risultano irregolarità nei dati. La cornice digitale potrebbe non essere in grado di visualizzare un file incompatibile con il formato DCF, anche se lo stesso può essere visualizzato su computer.
	<ul style="list-style-type: none"> Il simbolo riportato in basso viene visualizzato nella vista indice?  <ul style="list-style-type: none"> Le immagini sono state create grazie a un'applicazione in uso su un computer? 	<ul style="list-style-type: none"> Qualora venisse visualizzato il simbolo indicato sulla sinistra, il file di immagine potrebbe non essere supportato dalla cornice digitale trattandosi, ad esempio, di un file JPEG creato con il computer. Inoltre, il file di immagine può essere supportato ma è privo dei dati della miniatura. Selezionare il simbolo e premere  per cambiare lo schermo sulla visualizzazione della singola immagine. Se il simbolo indicato a sinistra viene visualizzato di nuovo, l'immagine non può essere visualizzata dato che il file di immagine non è supportato dalla cornice digitale.
	<ul style="list-style-type: none"> Il simbolo riportato in basso viene visualizzato nella vista indice? 	<ul style="list-style-type: none"> Se viene visualizzato il simbolo indicato a sinistra, il file di immagine viene supportato dalla cornice digitale ma non è possibile aprire i dati della miniatura o l'immagine stessa. Selezionare il simbolo, quindi premere . Se viene ancora visualizzato il simbolo indicato a sinistra, l'immagine non può essere visualizzata.
	<ul style="list-style-type: none"> La scheda di memoria o il dispositivo esterno contengono oltre 4.999 immagini? 	<ul style="list-style-type: none"> La cornice digitale è in grado di riprodurre, salvare, eliminare o gestire fino a 4.999 file di immagini.
	<ul style="list-style-type: none"> Il file è stato rinominato da un computer o da altro dispositivo? 	<ul style="list-style-type: none"> Se a un file è stato assegnato un nome o se il file è stato rinominato sul computer e il nome del file comprende caratteri non alfanumerici, è possibile che la cornice digitale non sia in grado di visualizzare l'immagine.
	<ul style="list-style-type: none"> È presente una cartella con oltre 5 livelli nella relativa gerarchia della scheda di memoria? 	<ul style="list-style-type: none"> La cornice digitale non è in grado di visualizzare le immagini salvate in una cartella situata ben oltre il quinto livello gerarchico.

Continua

Sintomo	Verifica voce	Causa/Soluzioni
Il nome del file non viene visualizzato correttamente.	<ul style="list-style-type: none"> • Il file è stato rinominato da un computer o da altro dispositivo? 	<p>→ Se è stato assegnato il nome a un file o se quest'ultimo è stato rinominato sul computer e il nome del file comprende caratteri non alfanumerici, è possibile che il nome del file non venga visualizzato correttamente nella cornice digitale.</p> <p>Inoltre, per un file creato su un computer o altro dispositivo, è possibile visualizzare al massimo 10 caratteri dall'inizio del nome del file.</p> <p>Nota È possibile visualizzare solo caratteri alfanumerici.</p>

Salvataggio ed eliminazione delle immagini

Sintomo	Verifica voce	Causa/Soluzioni
Impossibile salvare un'immagine.	<ul style="list-style-type: none"> • La scheda di memoria è protetta da scrittura? 	→ Annullare la protezione da scrittura e rieseguire le operazioni di salvataggio.
	<ul style="list-style-type: none"> • L'interruttore di protezione da scrittura della scheda di memoria si trova sulla posizione [LOCK]? 	→ Far scorrere l'interruttore di protezione da scrittura sulla posizione di abilitazione.
	<ul style="list-style-type: none"> • La scheda di memoria è piena? 	→ Sostituire la scheda di memoria con un'altra che disponga di spazio libero sufficiente. In alternativa, eliminare qualunque immagine non si intenda conservare. (→ pagina 29)
	<ul style="list-style-type: none"> • La memoria interna è piena? 	→ Eliminare qualunque immagine indesiderata. (→ pagina 29)
	<ul style="list-style-type: none"> • Sono state salvate immagini nella memoria interna di un computer senza prima aver creato una cartella nella memoria interna? 	→ Se non viene creata nessuna cartella, è possibile salvare un numero massimo di 512 immagini. Inoltre, il numero di immagini potrebbe risultare inferiore in base alla lunghezza del nome del file o al tipo di carattere. Per il salvataggio di immagini nella memoria interna di un computer, assicurarsi di creare una cartella nella memoria interna e salvare le immagini in questa cartella.

Sintomo	Verifica voce	Causa/Soluzioni
Impossibile eliminare un'immagine.	• La scheda di memoria è protetta da scrittura?	→ Utilizzare il dispositivo in uso per annullare la protezione da scrittura, quindi riprovare ad eliminare l'immagine.
	• L'interruttore di protezione da scrittura della scheda di memoria si trova sulla posizione [LOCK]?	→ Far scorrere l'interruttore di protezione da scrittura sulla posizione di abilitazione.
	• È in uso una "Memory Stick-ROM"?	→ Non è possibile eliminare un'immagine da né formattare una "Memory Stick-ROM".
	• Questa immagine è protetta?	→ Controllare le informazioni sull'immagine dalla modalità visualizzazione singola. (→ pagina 21) → Un'immagine con il contrassegno  viene impostata su "Read Only". Non è possibile cancellarla dalla cornice digitale.
Un'immagine è stata eliminata per errore.	—	→ Non è possibile recuperare un'immagine una volta che è stata eliminata.

Cornice digitale

Sintomo	Verifica voce	Causa/Soluzioni
Nonostante la cornice digitale funzioni, non succede niente.	—	→ Spegnerne e riaccendere. (→ pagina 12)

Telecomando

Sintomo	Verifica voce	Causa/Soluzioni
Nonostante il telecomando funzioni, non succede niente.	• È stata inserita correttamente la pila del telecomando?	→ Sostituire la pila. (→ pagina 9) → Inserire una pila. (→ pagina 9) → Inserire una pila nella corretta posizione. (→ pagina 9)
	—	→ Indirizzare l'estremità superiore del telecomando verso il sensore a distanza della cornice digitale. (→ pagina 9) → Eliminare qualunque ostacolo si frapponga tra telecomando e sensore a distanza.
	• È inserito un foglio protettivo?	→ Rimuovere il foglio protettivo. (→ pagina 9)

Informazioni sulle schede di memoria

“Memory Stick”

Tipi di “Memory Stick” che è possibile utilizzare con la cornice digitale

Con la cornice digitale è possibile utilizzare i tipi seguenti di “Memory Stick”^{*1}:

Tipi di “Memory Stick”	Visualizzazione	Eliminazione/Salvataggio
“Memory Stick” ^{*2} (Non compatibile con “MagicGate”)	OK	OK
“Memory Stick” ^{*2} (Compatibile con “MagicGate”)	OK ^{*5}	OK ^{*5}
“MagicGate Memory Stick” ^{*2}	OK ^{*5}	OK ^{*5}
“Memory Stick PRO” ^{*2}	OK ^{*5}	OK ^{*5}
“Memory Stick PRO-HG” ^{*2}	OK ^{*5*6}	OK ^{*5*6}
“Memory Stick Micro” ^{*3} (“M2” ^{*4})	OK ^{*5}	OK ^{*5}

^{*1} La cornice digitale supporta il formato FAT32. È stato dimostrato il funzionamento della cornice digitale con una “Memory Stick” con capacità di 32 GB o inferiore prodotta da Sony Corporation. Tuttavia, non si garantisce il funzionamento di tutti i supporti “Memory Stick”.

^{*2} La cornice digitale è dotata di un alloggiamento compatibile sia con supporti in formato standard che con supporti in formato Duo. Senza un adattatore per “Memory Stick Duo”, è possibile utilizzare sia le “Memory Stick” in formato standard che le “Memory Stick Duo” in formato compatto.

^{*3} Quando si utilizza una “Memory Stick Micro” con la cornice digitale, inserirla sempre in un adattatore M2.

^{*4} “M2” è un’abbreviazione di “Memory Stick Micro”. In questa sezione, “M2” è l’abbreviazione utilizzata per descrivere una “Memory Stick Micro”.

^{*5} Non è possibile eseguire operazioni di lettura/registrazione dei dati che richiedano il sistema di protezione dei diritti d’autore “MagicGate”. “MagicGate” è il nome generico di una tecnologia di protezione dei diritti d’autore sviluppata da Sony utilizzando l’autenticazione e la cifratura.

^{*6} La cornice digitale non supporta il trasferimento dei dati in parallelo a 8 bit.

Note sull’uso

- Per le informazioni più aggiornate sui tipi di “Memory Stick” supportati dalla cornice digitale, consultare le informazioni sulla compatibilità delle “Memory Stick” sul sito Web Sony:
<http://www.memorystick.com/en/support/support.html>
(Selezionare l’area di utilizzo della cornice digitale, quindi scegliere “Cornice digitale” dalla pagina relativa alla singola area.)
- Non inserire più di una “Memory Stick” contemporaneamente, perché questo potrebbe provocare un problema con la cornice digitale.
- In caso di utilizzo di una “Memory Stick Micro” con la cornice digitale, è necessario inserire la “Memory Stick Micro” in un alimentatore “M2”.
- Qualora si inserisca una “Memory Stick Micro” nella cornice digitale senza un adattatore “M2”, potrebbe non essere possibile rimuovere la “Memory Stick Micro”.
- Se si inserisce una “Memory Stick Micro” in un adattatore “M2”, e si inserisce quindi l’adattatore “M2” in un adattatore per “Memory Stick Duo”, la cornice digitale potrebbe non funzionare correttamente.
- Quando si inizializza una “Memory Stick”, utilizzare la funzione di inizializzazione della fotocamera digitale. Qualora la stessa venisse inizializzata con il computer, le

immagini potrebbero non essere visualizzate correttamente.

- Quando viene eseguita l'inizializzazione, tutte le immagini protette vengono cancellate. Per evitare la cancellazione accidentale di dati importanti, assicurarsi di controllare il contenuto della "Memory Stick" prima di eseguire l'inizializzazione.
- Non è possibile registrare, modificare o eliminare i dati se si fa scorrere l'interruttore di protezione da scrittura sulla posizione LOCK.
- Non applicare materiali diversi dall'etichetta in dotazione nel punto di applicazione dell'etichetta. Quando si applica l'etichetta in dotazione, assicurarsi di applicarla sull'apposito punto. Assicurarsi che l'etichetta non sporga verso l'esterno.

Scheda memoria SD

L'alloggiamento per la scheda di memoria SD della cornice digitale consente di utilizzare le schede seguenti:

- Scheda memoria SD^{*1}
- Scheda miniSD, scheda microSD (È richiesto un adattatore.)^{*2}
- Scheda di memoria SDHC^{*3}
- Scheda miniSDHC, scheda microSDHC (È richiesto un adattatore.)^{*2}
- Scheda di memoria standard MMC^{*4}

Non si garantisce il funzionamento corretto con tutti i tipi di schede di memoria SD e di schede di memoria standard MMC.

^{*1} È stato dimostrato il funzionamento della cornice digitale con una scheda di memoria SD con capacità di 2 GB o inferiore.

^{*2} Alcuni adattatori per schede disponibili in commercio sono dotati di terminali di protezione sul retro. Questo tipo di adattatore potrebbe non funzionare correttamente con la cornice digitale.

^{*3} È stato dimostrato il funzionamento della cornice digitale con una scheda di memoria SDHC con capacità di 32 GB o inferiore.

^{*4} È stato dimostrato il funzionamento della cornice digitale con una scheda di memoria standard MMC con capacità di 2 GB o inferiore.

Note sull'uso

Non è possibile eseguire la lettura o la registrazione di dati che richiedano il sistema di protezione dei diritti d'autore.

xD-Picture Card

Con l'alloggiamento per xD-Picture Card della cornice digitale, è possibile utilizzare una xD-Picture Card^{*5}. Non tutte le operazioni della scheda di memoria sono supportate, e non è possibile garantire il funzionamento corretto per tutti i tipi di xD-Picture Card.

^{*5} È stato dimostrato il funzionamento della cornice digitale con una xD-Picture Card con capacità di 2 GB o inferiore.

Note sull'uso delle schede di memoria

- Quando si utilizza una scheda, assicurarsi di verificare la direzione corretta di inserimento della scheda e l'alloggiamento corretto per l'inserimento.
- L'inserimento di una scheda di memoria è consentito solo fino a un determinato limite, tentando di superare il quale si rischia di danneggiare la scheda di memoria e/o la cornice digitale.
- Non rimuovere una scheda né spegnere la cornice digitale in fase di lettura o scrittura dati o mentre l'indicatore di accesso lampeggia. In caso contrario, i dati potrebbero diventare illeggibili o essere cancellati.
- Si consiglia di effettuare il backup dei dati importanti.
- I dati elaborati con il computer potrebbero non essere visualizzati con la cornice digitale.
- Quando si trasporta o si conserva una scheda, inserirla nella custodia in dotazione con la scheda.
- Non toccare i terminali delle schede con le mani o con oggetti metallici.
- Non colpire, piegare o far cadere le schede.

- Non smontare o modificare le schede.
- Non esporre le schede all'acqua.
- Non utilizzare né conservare le schede nelle condizioni seguenti:
 - In ubicazioni in cui le condizioni operative richieste non siano rispettate, incluse ubicazioni quali l'interno caldo di un'auto parcheggiata al sole e/o all'aperto in estate, esposte alla luce solare diretta o in prossimità di un radiatore.
 - Ubicazioni umide o in cui siano presenti sostanze corrosive
 - Ubicazioni soggette a elettricità statica o disturbi elettrici

Indice analitico

A

Alloggiamento per scheda di memoria 14

C

Cambio di una mascherina 11

Collegamento

Computer 40

Collocazione in posizione orizzontale o in verticale 10

Connettore USB B 40

Contrassegno 31

D

Dimens. import. immag. 39

E

Eliminazione di un'immagine 29

F

File associato 21

Formatt. mem. int. 30, 39

Funzioni 5

I

Importazione nella memoria interna 25

Impost. Inizializ. 39

Impost. presentaz. 24

Casuale 24

Effetto 24

Effetto colore 24

Intervallo 24

Mod. visualiz. 24

Impostaz. data e ora 13, 38

Impostaz. generali 38

Impostazione del supporto 10

Impostazione lingua 39

Impostazioni di fabbrica predefinite 37, 38

Informaz. di sistema 39

Informazioni 21

Ingrandimento/riduzione di un'immagine 33

Inizializzazione 39

Inserimento di una scheda di memoria 14

Interruttore di protezione da scrittura 49

M

Messaggi di errore 42

Modifica delle impostazioni 36

Modo di visualizzazione singola 19

O

Ordinamento delle immagini 32

Ordine elenco 38

R

Requisiti di sistema

Macintosh 40

Windows 40

Rimozione di una scheda di memoria 15

Risoluzione dei problemi 44

Rotazione di un'immagine 34

S

Schede di memoria 48

“Memory Stick” 48

Note sull'uso 49

Scheda memoria SD 49

xD-Picture Card 49

Sostituzione della pila del telecomando 9

Spegn/acc. autom. 35, 38

Spegnere/accendere 12

Spia di accesso 7, 14

Supporto di riproduzione 27

T

Telecomando 9

V

Visualizzazione della presentazione di diapositive 17

Visualizzazione delle informazioni 21

Visualizzazione indice 20

Visualizzazione orologio e calendario 18

