



SR8730
SR8750

Robo-Sauger Benutzerhandbuch

**Planet
First** 100 %
Recycled Paper

Dieses Handbuch wurde zu 100 % aus Recyclingpapier hergestellt.

- * Lesen Sie die Anweisungen sorgfältig durch, ehe Sie das Gerät in Betrieb nehmen.
- * Nur zum Einsatz in geschlossenen Räumen geeignet.

Deutsch

imagine the possibilities

Vielen Dank, dass Sie sich für ein Gerät von Samsung entschieden haben.

Wenn Sie umfassenderen Service wünschen, registrieren Sie Ihr Gerät unter www.samsung.com/register

SAMSUNG

Sicherheitsinformationen

SICHERHEITSINFORMATIONEN



- Bitte lesen Sie die Bedienungsanleitung gründlich durch, und bewahren Sie sie zum späteren Nachschlagen auf.



- Da die folgenden Hinweise zum Betrieb für verschiedene Modelle gelten, können die Eigenschaften Ihres Geräts leicht von den in diesem Handbuch beschriebenen abweichen.

SYMBOLE DER GEFAHREN-/WARNHINWEISE



Dieses Zeichen weist darauf hin, dass Lebensgefahr oder ein ernsthaftes Verletzungsrisiko besteht.



Dieses Symbol weist darauf hin, dass die Gefahr von Personen- oder Sachschäden besteht.

WEITERE VERWENDETE SYMBOLE



Dieses Symbol weist darauf hin, dass die Gefahr von Personen- oder Sachschäden besteht.

WICHTIGE SICHERHEITSHINWEISE

Beim Umgang mit Elektrogeräten sind einige grundlegende Vorsichtsmaßnahmen wie u. a. die folgenden zu beachten:

LESEN SIE VOR DER VERWENDUNG IHRES ROBO-SAUGERS SÄMTLICHE ANWEISUNGEN GRÜNDLICH DURCH.

Ziehen Sie den Stecker aus der Dose, wenn Sie das Gerät nicht verwenden, und ehe Sie Wartungsarbeiten durchführen.

WARNUNG: So verringern Sie die Gefahr von Verletzungen, eines Stromschlags oder Brands:

ALLGEMEIN

- Verwenden Sie das Gerät nur wie in diesem Handbuch beschrieben.
- Verwenden Sie das Gerät nicht, wenn der Robo-Sauger oder das Ladegerät beschädigt wurden.
- Wenn das Gerät nicht so arbeitet, wie er sollte, hingefallen oder beschädigt ist, im Freien vergessen oder in Wasser getaucht wurde, geben Sie ihn an ein Kundendienstzentrum zurück.
- Berühren Sie das Ladegerät und den Robo-Sauger nicht mit nassen Händen.
- Verwenden Sie ihn nur für trockene Flächen in geschlossenen Räumen.
- Dieses Gerät kann von Kindern ab 8 Jahren und Personen mit verminderten körperlichen, sensorischen oder geistigen Fähigkeiten oder einem Mangel an Erfahrung und Wissen nur bedient werden, wenn sie unter Aufsicht stehen oder eine Unterweisung zum sicheren Umgang mit dem Gerät erhalten haben und die damit verbundenen Gefahren verstehen.
- Kinder dürfen nicht mit dem Gerät spielen. Kinder dürfen das Gerät nur unter Aufsicht reinigen oder warten.

BATTERIELADEGERÄT

- Manipulieren Sie den gepolten Stecker nicht, damit er an eine ungepolte Steckdose oder ein ungepoltes Verlängerungskabel angeschlossen werden kann.
- Verwenden Sie das Gerät nicht im Freien oder auf nassen Flächen.
- Ziehen Sie den Stecker des Ladegeräts aus der Dose, wenn Sie es nicht verwenden, und ehe Sie Wartungsarbeiten durchführen.
- Verwenden Sie nur das vom Hersteller mitgelieferte Ladegerät.
- Verwenden Sie das Gerät nicht mit einem beschädigten Kabel oder Stecker.
- Ziehen und tragen Sie das Gerät nicht am Kabel, und verwenden Sie das Kabel nicht als Tragegriff. Ziehen Sie das Kabel auch nicht um scharfe Kanten oder Ecken herum. Halten Sie das Kabel entfernt von beheizten Oberflächen.

Sicherheitsinformationen

- Verwenden Sie keine Verlängerungskabel oder Steckdosen mit unzureichender Leistung.
- Ziehen Sie zum Ausstöpseln nicht am Netzkabel. Um den Stecker herauszuziehen, fassen Sie den Stecker an und nicht das Kabel.
- Beschädigen und verbrennen Sie die Batterien nicht, da sie bei hohen Temperaturen explodieren.
- Versuchen Sie keinesfalls, das Ladegerät zu öffnen. Reparaturen dürfen nur durch ein qualifiziertes Kundendienstzentrum vorgenommen werden.
- Setzen Sie das Ladegerät keinen hohen Temperaturen aus und lassen Sie weder Feuchtigkeit noch Nässe in irgendeiner Form in Kontakt mit dem Ladegerät kommen.

ROBO-SAUGER

- Saugen Sie keine harten oder scharfen Gegenstände wie Glas, Nägel, Schrauben, Münzen usw. auf.
- Verwenden Sie das Gerät niemals ohne Filter. Wenn Sie Servicearbeiten am Gerät durchführen, stecken Sie niemals Ihre Finger oder andere Gegenstände in die Lüfterkammer, denn das Gerät könnte sich möglicherweise ungewollt einschalten.
- Bringen Sie keine Objekte in die Öffnungen des Geräts. Verwenden Sie das Gerät nicht mit versperrten Öffnungen. Halten Sie Öffnungen frei von Staub, Fusseln, Haaren und anderen Stoffen, die die Luftströmung behindern könnten.
- Saugen Sie keine toxischen Stoffe (Chlorbleiche, Ammoniak, Abflussreiniger usw.) auf.
- Saugen Sie nichts auf, was brennt oder Rauch erzeugt (z. B. Zigaretten, Streichhölzer oder heiße Asche).
- Verwenden Sie das Gerät nicht, um leicht entzündliche oder brennbare Flüssigkeiten wie Benzin aufzusaugen, und setzen Sie es nicht an Stellen ein, wo solche Stoffe vorhanden sein könnten.
- Verwenden Sie den Robo-Sauger nicht in geschlossenen Räumen, wenn die Luft darin Dämpfe von Lösungsmittelhaltigen Farben, Lackverdünnern, Mottenschutzmitteln, brennbaren Stäuben oder andere explosive bzw. toxische Dämpfe enthält.
- Die Batterien können bei extremen Einsatz- oder Temperaturbedingungen auslaufen. Wenn diese Flüssigkeit auf die Haut kommt, waschen Sie sie schnell mit Wasser ab. Wenn die Flüssigkeit in die Augen gelangt, spülen Sie sie sofort und mindestens 10 Minuten lang mit sauberem Wasser. Suchen Sie medizinische Hilfe.

Inhalt

SICHERHEITSINFORMATIONEN

02

- 06 Hinweise zur Stromversorgung
- 07 Vor der erstmaligen Verwendung
- 10 Im Betrieb
- 11 Reinigung und Wartung

PRODUKTMERKMALE

13

ZUSAMMENBAUEN DES GERÄTS

15

- 15 Komponenten
- 16 Bezeichnungen der Teile

BEDIENUNG DES GERÄTS

20

- 20 Inbetriebnahme des Robo-Saugers
 - 20 Reihenfolge für die Inbetriebnahme
 - 20 Ein- und Ausschalten des Geräts
 - 21 Aufstellen des Ladegeräts
 - 22 Laden
 - 23 Informationen zur Batterie
- 24 Verwenden des Robo-Saugers
 - 24 Starten/Anhalten des Betriebs
 - 25 Aufladen
 - 26 Automatikbetrieb
 - 27 Punktsaugen
 - 28 Maximalmodus
 - 29 Handreinigung (optional)

PFLEGE VON SAUGAUFSÄTZEN UND FILTER

30

- 30 Reinigen des Robo-Saugers
 - 30 Beachten Sie die Reinigungs- und Wartungshinweise
 - 30 Reinigen des Sensorfensters und der Kamera
 - 31 Reinigen des Staubbehälters und des Filters
- 32 Reinigen des Robo-Saugers
 - 32 Reinigen der Kraftbürste
 - 34 Reinigen der seitlich rotierenden Kantenbürste
 - 35 Reinigen des Antriebsrads

FEHLERBEHEBUNG

36

- 36 Checkliste vor dem Anruf beim Kundendienst
- 38 Fehlerbehebung und Fehlercodes

TECHNISCHE DATEN DES GERÄTS

39

Sicherheitsinformationen

HINWEISE ZUR STROMVERSORGUNG



Vermeiden Sie übermäßiges Verbiegen des Kabels. Stellen Sie keine schweren Gegenstände darauf ab, sodass es brechen könnte.

- Andernfalls besteht die Gefahr von Stromschlägen oder eines Brands.

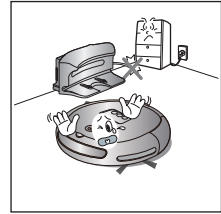

Entfernen Sie Schmutz und Wasser vom Netzstecker.

- Andernfalls besteht die Gefahr von Stromschlägen oder Störungen des Geräts.

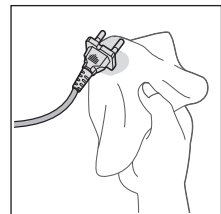

Ziehen Sie niemals am Kabel, um den Netzstecker aus der Steckdose zu ziehen, und berühren Sie den Netzstecker nicht mit nassen Händen.

- Andernfalls besteht die Gefahr von Stromschlägen oder eines Brands.

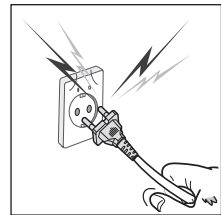

Schließen Sie nicht mehrere Geräte an eine Steckdose an. (Lassen Sie das Kabel nicht ungeschützt auf dem Boden herumliegen.)

- Andernfalls besteht die Gefahr von Stromschlägen oder eines Brands.

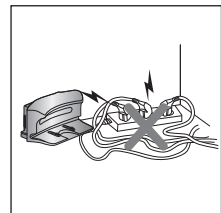

Verwenden Sie niemals beschädigte oder lose Netzkabel, Netzstecker oder Steckdosen.

- Andernfalls besteht die Gefahr von Stromschlägen oder eines Brands.

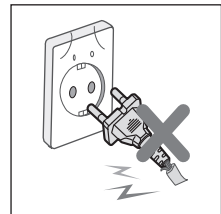

VOR DER ERSTMALIGEN VERWENDUNG



Stellen Sie vor dem Aktivieren des Robo-Saugers sicher, dass der Staubbehälter zusammgebaut ist.

- Wenn der Staubbehälter nicht eingesetzt wurde, kann der Robo-Sauger nicht funktionieren.

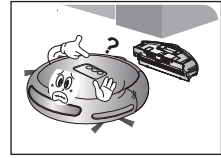

Verwenden Sie den Robo-Sauger nie in Räumen mit brennbarem Material, wie:

- Räume mit Kerzen oder Schreibtischlampen auf dem Boden.
- Räume mit unbeaufsichtigtem Feuer (Feuer oder Glut).
- Räume, in denen sich Benzin, Alkohol, Verdüner, Aschenbecher mit brennenden Zigaretten usw. befinden.

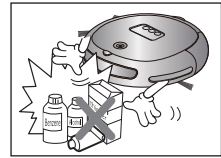

Der Robo-Sauger ist nur zum Gebrauch im Haushalt bestimmt. Verwenden Sie ihn niemals in folgenden Räumlichkeiten:

- Dachböden, Keller, Lagerhäuser, Industriegebäude, isolierte Zimmer, die weit vom Hauptgebäude entfernt sind, Räumlichkeiten, die Nässe oder Feuchtigkeit ausgesetzt sind (z. B. Badezimmer oder Waschküchen) sowie schmale und hochgelegene Flächen (z. B. Tische oder Regale). Bei Einsatz in solchen Bereichen können schwerste Schäden (Betriebsstörungen und Bruch) auftreten.



Öffnen Sie alle Türen, damit alle Zimmer gesaugt werden.

- Wenn eine Tür geschlossen ist, kann der Robo-Sauger nicht in das entsprechende Zimmer gelangen.
- Vergewissern Sie sich jedoch, dass die Haustür, die Terrassentür, die Badezimmertür sowie die Tür zu anderen Räumen geschlossen ist, in denen der Robo-Sauger auf ein niedrigeres Niveau hinunterfallen kann.



Bei Teppichen mit langen Fransen schieben Sie die Fransen unter den Teppich.

- Wenn Sie die Fransen nicht unter den Teppich schieben, kann es zu schwersten Schäden am Teppich und der Maschine selbst kommen, wenn sich die Fransen im Antriebsrad oder der Kraftbürste verfangen.

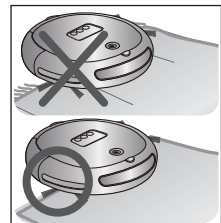

Verwenden Sie das Gerät niemals auf einem schwarzen Untergrund.

- In diesem Fall funktioniert der Robo-Sauger möglicherweise nicht ordnungsgemäß.





Entfernen Sie kleine Objekte oder harte Gegenstände vor dem Staubsaugen aus dem zu reinigenden Bereich.

- Vergewissern Sie sich vor dem Saugen, dass keine Gegenstände herumliegen.
- Vergewissern Sie sich, dass keine zerbrechlichen Gegenstände (z. B. Porzellan, Glasobjekte, Blumenvasen usw.) herumstehen.
- Der Robo-Sauger erkennt weder Münzen, noch Ringe oder andere wertvolle Sachen (z. B. Schmuck).

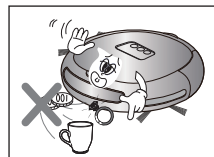

Entfernen Sie vor dem Staubsaugen alle Gegenstände, die auf dem Boden herumliegen.

- Der Robo-Sauger erkennt Hindernisse in einer Entfernung von 5 cm.
- Badehandtücher, Abtreter vor Badezimmern und Waschbecken, Eingängen, Besenkammern, Netzkabel, Tischtücher oder Gürtel können sich im Antriebsrad oder der Kraftbürste verfangen. Dadurch können Gegenstände vom Tisch fallen.



Informieren Sie alle Familienmitglieder (oder andere in Frage kommenden Personen) vor dem manuellen Staubsaugen oder der Verwendung des Zeitplanermodus, damit sie vorsichtig sind.

- Der Robo-Sauger kann Kinder anfahren, sodass sie umfallen.

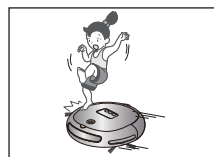

Stellen Sie sicher, dass Kinder nicht auf den Robo-Sauger treten oder sich darauf setzen.

- Die Kinder könnten hinfallen und sich verletzen oder das Gerät schwer beschädigen.



Wenn Kinder oder Haustiere alleine zu Hause sind, vergessen Sie nicht, den Robo-Sauger mit dem Netzschalter auszuschalten.

- Der Robo-Sauger könnte ihre Aufmerksamkeit erregen.
- Wenn das rotierende Rad oder die rotierende Bürste Finger, Füße, Kleidung oder Haare einfängt, kann dies zu Verletzungen führen.
- Wenn Kinder oder Haustiere im Weg des Robo-Saugers stehen, können sie als Hindernisse identifiziert werden, und die entsprechenden Bereiche werden möglicherweise nicht gereinigt.
- Wenn die Stromversorgung mit dem Netzschalter ausgeschaltet wird, werden die Stromversorgung getrennt und sämtliche Funktionen deaktiviert.



Wenn Sie die Ladestation aufstellen, lassen Sie das Netzkabel nicht ungeschützt auf dem Boden herumliegen.

- Wenn der Robo-Sauger automatisch aufgeladen wird und an der Ladestation vorbeifährt, kann es passieren, dass er das Netzkabel mit sich schleift.

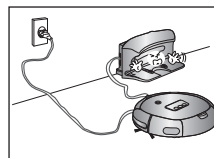



VORSICHT

Lassen Sie das Netzkabel des Ladegeräts immer in der Steckdose.

- Obwohl der Robo-Sauger eine Selbstladefunktion besitzt, kann seine Batterie nicht automatisch geladen werden, wenn das Netzkabel der Ladestation nicht mit der Steckdose verbunden ist.

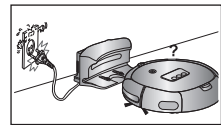

VORSICHT

Stellen Sie das Ladegerät an einer Stelle auf, die für den Robo-Sauger gut zugänglich ist.

- Wenn das Ladegerät in einer Ecke aufgestellt wird, kann dies zusätzliche Bewegungen verursachen und den automatischen Ladeprozess stören.

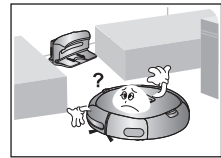

VORSICHT

Gegenstände vor dem Ladegerät verhindern, dass der Robo-Sauger automatisch geladen wird.

- Räumen Sie den Bereich.

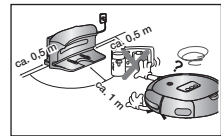

WARNUNG

Es dürfen sich rechts und links im Abstand von 0,5 m und vorn im Abstand von 1 m keine Hindernisse oder Stufen befinden.

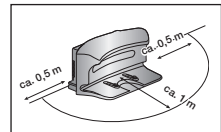

WARNUNG

Schließen Sie die Ladestifte nicht mit Metallobjekten wie Stäbchen, Schraubendrehern usw. kurz.

- Dies führt zu schwersten Schäden am Ladegerät.

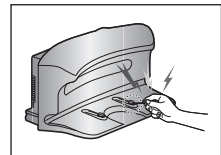

WARNUNG

Vergewissern Sie sich, dass sich auf der Ladestation keine Flüssigkeiten oder flüssige Rückstände befinden.

- Andernfalls besteht die Gefahr eines Stromschlags oder Brands.

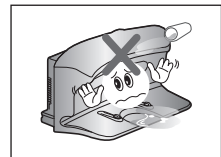

WARNUNG

Vergewissern Sie sich, dass der Robo-Sauger sich nicht über Flüssigkeiten (z. B. Wasser, Öl oder Tierurin) bewegt und diese womöglich aufsaugt.

- Dies kann zu schwersten Schäden am Gerät führen.
- Die Flüssigkeiten können sich über die Räder ausbreiten und so zu Verunreinigungen führen.



WARNUNG

Verwenden Sie das Ladegerät niemals für andere Zwecke.

- Dies kann zu schwersten Schäden am Gerät führen und einen Brand verursachen.



WARNUNG

Stellen Sie die Ladestation nicht auf einem dunklen Untergrund auf.

- Wenn die Ladestation auf einem zu dunklen Untergrund aufgestellt wird, findet der Robo-Sauger möglicherweise nicht zur Station zurück.

IM BETRIEB



Sie können den Robo-Sauger nicht auf dicken Teppichen einsetzen.

- Andernfalls besteht die Möglichkeit von Störungen des Robo-Saugers.
- Dies kann zu Schäden am Teppich führen.

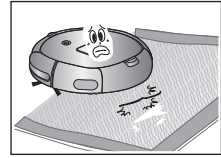

Verwenden Sie den Robo-Sauger nicht auf Tischen oder an anderen erhöhten Stellen.

- Dies kann zu Schäden am Gerät führen, wenn es herunterfallen sollte.



Der Robo-Sauger kann im Betrieb gegen Möbel (z. B. Stuhlbeine, Tischbeine, dünne und lange Möbel usw.) stoßen.

- Für schnellere und bessere Säuberung stellen Sie die Stühle auf den Tisch.

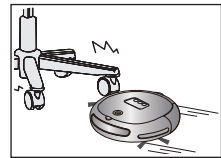

Stellen Sie keine Gegenstände auf den Robo-Sauger.

- Andernfalls besteht die Möglichkeit von Störungen.



Entfernen Sie große Papierstücke und Plastiktüten beim Saugen sofort aus der Maschine.

- Wenn Sie die Maschine über einen längeren Zeitraum hinweg mit verstopftem Lufteinlass verwenden, kann es zu schwersten Schäden am Gerät kommen.

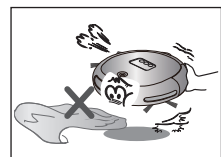

Wenn am Robo-Sauger ungewöhnliche Geräusche, Geruch oder Rauch auftreten, schalten Sie das Gerät sofort mit dem Netzschalter aus und rufen Sie das Kundendienstzentrum an.

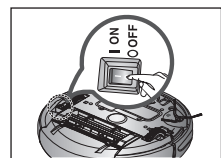



Möglicherweise kann der Robo-Sauger seinen Betrieb nicht fortsetzen, wenn er an der Schwelle der Haustür oder der Veranda feststeckt.

- Der Robo-Sauger stellt aus Sicherheitsgründen den Betrieb ein, wenn er sich mehr als 5 Minuten lang nicht bewegen kann.
- Um weiter zu saugen, schalten Sie den Robo-Sauger mit dem Netzschalter aus und wieder ein, nachdem Sie ihn an eine Stelle gebracht haben, wo er sich wieder bewegen und saugen kann.

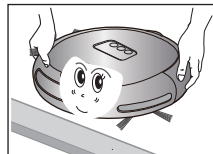

Der Robo-Sauger kann Stellen nicht 100%-ig reinigen, die er nicht erreichen kann (z. B. Ecken und Flächen zwischen Sofa und Wand).

- Reinigen Sie diese Stellen bitte gelegentlich selbst.

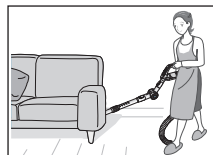

Staubansammlungen, die sich beim Saugen gebildet haben, können nach dem Saugen zurückbleiben, wenn der Robo-Sauger es nicht schafft, sie aufzusaugen.

- Fegen Sie den Staub in diesem Fall mit einem anderen Reinigungsgerät zusammen.

REINIGUNG UND WARTUNG



VORSICHT

Wenn Sie das Gerät reinigen, dürfen Sie kein Wasser direkt auf die Außenflächen sprühen oder es mit einem flüchtigen Stoff wie Reinigungsbenzin, Verdünner oder Alkohol abwischen.

- Dies kann zu schwersten Schäden am Gerät führen.

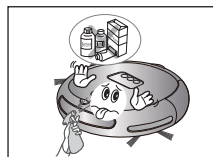

VORSICHT

Drücken Sie nicht mit Kraft gegen die Stoßstange des Robo-Saugers.

- Wenn der Stoßstangensensor beschädigt wird, kann der Robo-Sauger gegen Wände oder Möbel stoßen.

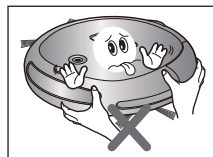

VORSICHT

Das Gerät darf ausschließlich von qualifizierten Wartungstechnikern auseinander genommen oder zusammgebaut werden.

- Andernfalls kann es zu schwersten Schäden am Gerät kommen.





Entfernen Sie regelmäßig Fremdstoffe, die sich auf dem Hindernis- und dem Höhsensor angesammelt haben.

- Schmutz, der sich auf den Sensoren ansammelt, bewirkt ungenaue Messungen der Sensoren.

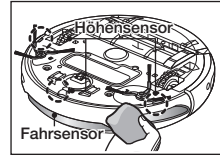

Wenn Sie Fremdstoffe entfernen, verwenden Sie die Reinigungsbürste nachdem Sie das Gerät mit dem Netzschalter ausgeschaltet haben.

- Andernfalls kann das Gerät möglicherweise unerwartet in Betrieb gehen und Verletzungen oder schwerste Schäden am Gerät verursachen.

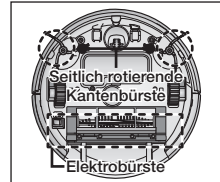

Wenn das Netzkabel beschädigt ist, lassen Sie es durch einen qualifizierten Servicetechniker von unserem Kundendienstzentrum ersetzen.

- Andernfalls besteht die Gefahr eines Stromschlags oder Brands.



Vergewissern Sie sich vor dem Reinigen des Ladegeräts zu Ihrer Sicherheit, dass das Netzkabel aus der Dose gezogen ist.

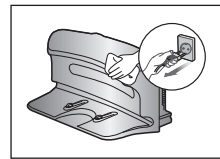

Wenden Sie sich an das Kundendienstzentrum von Samsung Electronics, um die Batterie ersetzen zu lassen.

- Bei Verwendung anderer als der Originalbatterien kommt es zu Gerätestörungen.

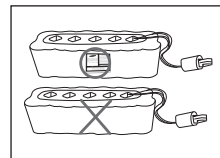

Produktmerkmale

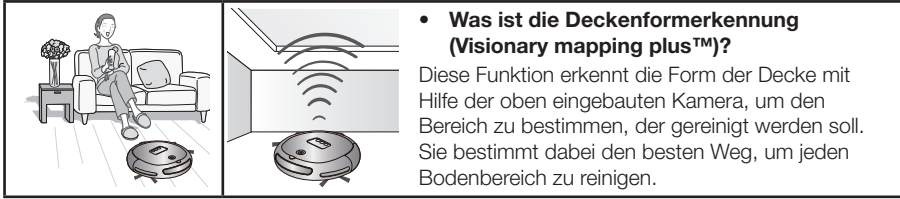

GRÜNDLICHE ECKENREINIGUNG

Da der Robo-Sauger den Boden entlang der von der Deckenformerkennung bestimmten Route sequentiell (▣▣▣) reinigt, werden auch alle Ecken des Raums gereinigt.

VERSCHIEDENE REINIGUNGSMODI

Es gibt verschiedene Reinigungsmodi, die all Ihre Anforderungen erfüllen werden.

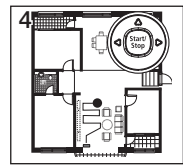
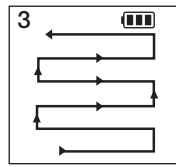
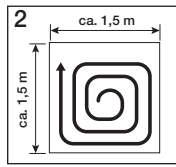
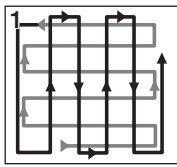

1. **Automatikbetrieb:** Reinigt alle Zimmer automatisch.
2. **Punktsaugen:** Reinigt einen abgegrenzten Bereich intensiv. Diese Betriebsart kann verwendet werden, um z. B. Brot- oder Kekskrümel zu reinigen.
3. **Maximalmodus:** Das Gerät läuft, bis die Batterie fast ganz leer ist.
4. **Handsaugen (optional):** Sie können den Boden reinigen, indem Sie den Robo-Sauger von Hand über den zu reinigenden Bereich bewegen.

AUTOMATISCHE LADEFUNKTION

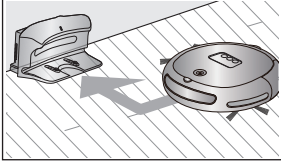

Wenn die Batterie schwach ist, wird der Robo-Sauger automatisch zum Ladegerät geführt, damit er automatisch eine Schnellladung bekommt.

SEITLICH ROTIERENDE KANTENBÜRSTE

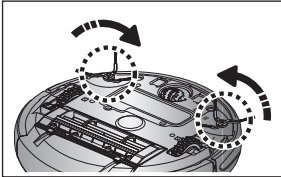

Die seitlich rotierende Kantenbürste entfernt Staub von den Scheuerleisten.

ÜBERQUERUNG VON TÜRSCHWELLEN

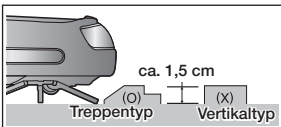

Das innovative Fahrsystem des Robo-Saugers macht es möglich, dass er Türschwellen bis zu einer Höhe von etwa 1,5 cm überquert und die Zimmer dahinter reinigt. Je nach Form der Türschwelle besteht die Möglichkeit, dass der Robo-Sauger eine 1,5 cm hohe Schwelle nicht überqueren kann.

KOLLISIONSSCHUTZ



Der Robo-Sauger erkennt Hindernisse in 2 Stufen und umgeht sie. In Stufe 1 erkennen die 7 Hindernissensoren eventuelle Hindernisse und, falls der Robo-Sauger trotzdem mit einem Hindernis kollidieren sollte, absorbieren die 2 Stoßstangensensoren in Stufe 2 den Stoß.

SICHERHEITSVORRICHTUNG

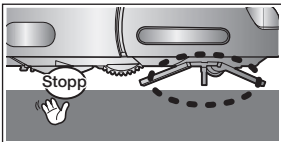

Wenn der Robo-Sauger im Betrieb hochgehoben wird, hält ein Sensor automatisch die Antriebsräder, die Kraftbürste, den Saugmotor und die seitlich rotierende Bürste an.

Zusammenbauen des Geräts

KOMPONENTEN

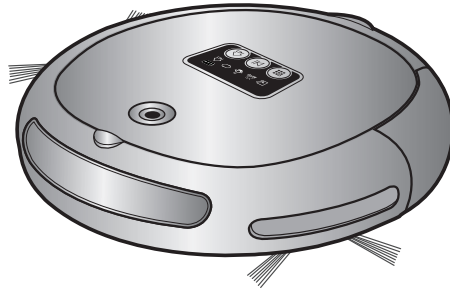

■ Saugschlitten

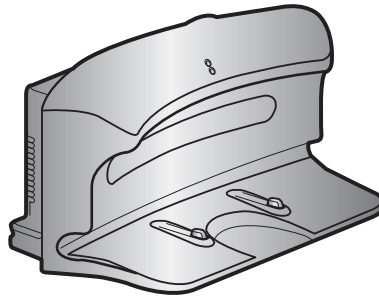

■ Ladegerät (Station)



■ Weitere Komponenten

		
Benutzerhandbuch	Reinigungsbürste	* Zubehör Fernbedienung / 2 Batterien

BEZEICHNUNGEN DER TEILE

■ Saugschlitten

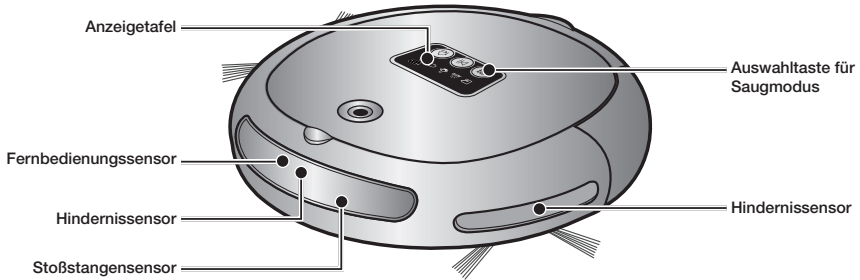

Vorderseite

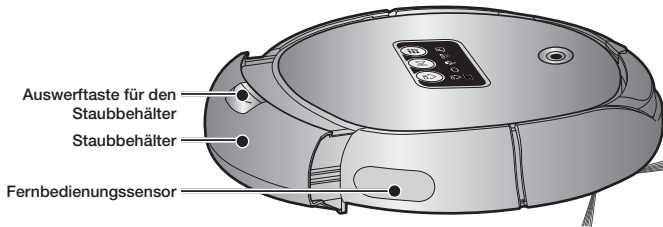

Seite

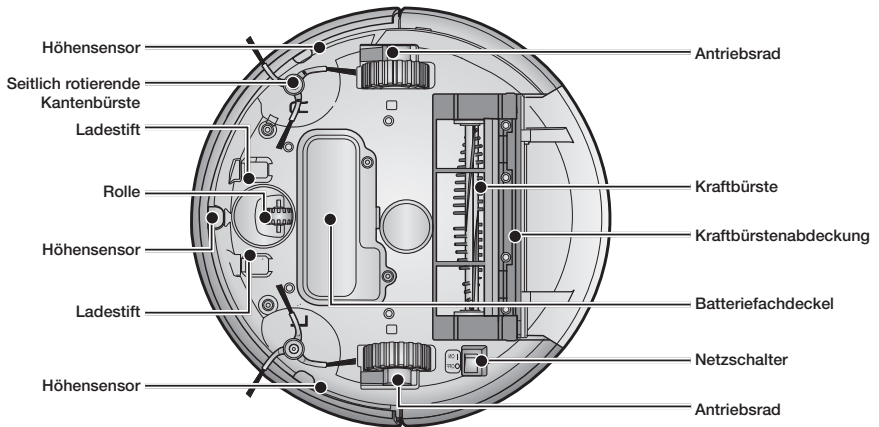

Unten

■ Ladegerät (Station)

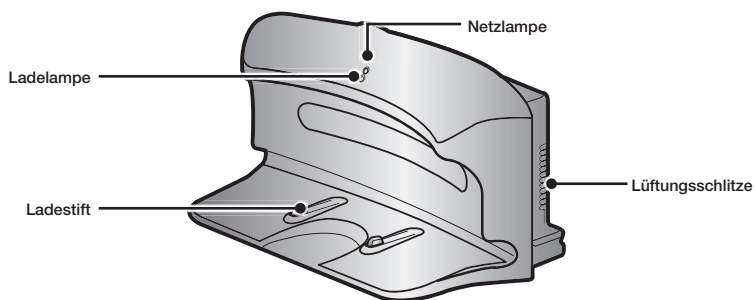

■ Fernbedienung (Zubehör)

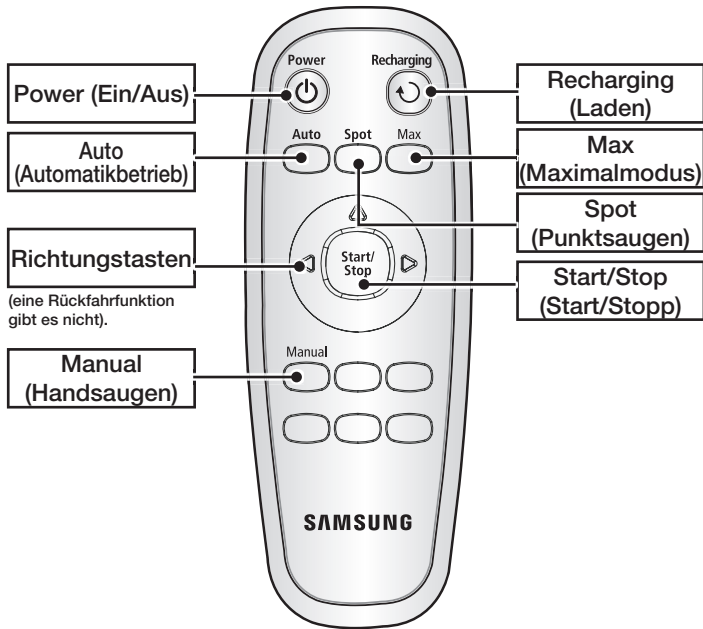

■ Einsetzen der Batterien in die Fernbedienung

Die Fernbedienung wird beim Kauf ohne Batterien geliefert.

Setzen Sie die Batterien (Typ AAA) vor Gebrauch ein.

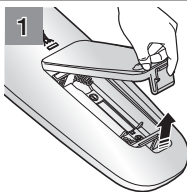

1 Heben Sie den Batteriefachdeckel auf der Rückseite der Fernbedienung an, während Sie die Verriegelungslasche herunterdrücken.

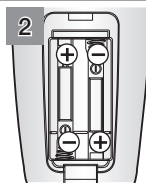

2 Setzen Sie die Batterien so in die Fernbedienung ein, wie in der nachfolgenden Abbildung gezeigt. (Wenn die Batterien mit der falschen Polung eingesetzt werden, funktioniert die Fernbedienung nicht.)

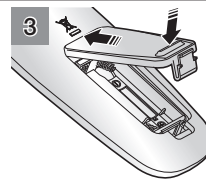

3 Nachdem Sie die Spitze der Abdeckung in den Schlitz eingesetzt haben, drücken Sie das andere Ende, bis es hörbar einrastet.

* Technische Daten: Batterien (Typ AAA)

■ Anzeigetafel

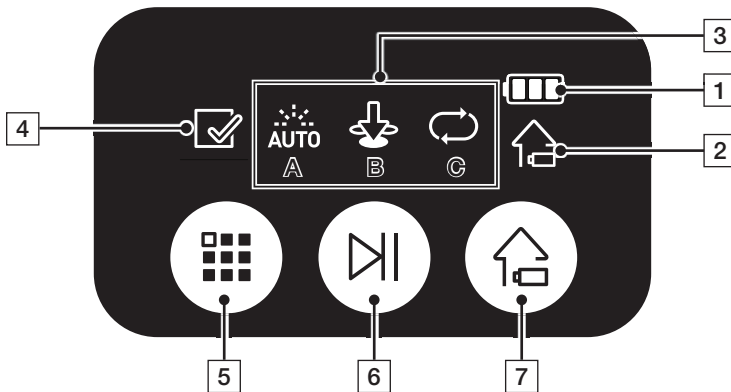

ANZEIGEBEREICH

1. Ladeanzeige
 - Beim Laden: Zeigt den Ladefortschritt in 3 Schritten an.
 - Im Betrieb: Zeigt der Ladestand der Batterie an. Der Ladestand wird im Betrieb allmählich immer niedriger angezeigt.
2. Aufladen
 - Diese Symbol leuchtet auf, wenn der Robo-Sauger zur Ladestation zurückfährt, um seine Batterien aufzuladen.
3. Anzeige des Saugmodus
 - Bei jedem Drücken der Taste für die Auswahl des Saugmodus wird der entsprechende Saugmodus angezeigt.
 - (A) Automatikbetrieb: Dieses Symbol leuchtet, wenn der Automatikbetrieb ausgewählt wird.
 - (B) Punktsaugen: Dieses Symbol leuchtet, wenn Punktsaugen ausgewählt wird.
 - (C) Maximalmodus: Dieses Symbol leuchtet, wenn der Maximalmodus ausgewählt wird.
4. Fehlercode prüfen
 - Das Symbol zum Prüfen des Fehlercodes leuchtet, wenn ein Problem auftritt, dass Ihre Aufmerksamkeit erfordert.

TASTENBEREICH

5. **Auswahltaaste für Saugmodus**
 - Drücken Sie diese Taste, um einen Saugmodus auszuwählen. Nachdem Sie einen Saugmodus gewählt haben, drücken Sie die Taste (M), um mit dem Saugen zu beginnen.
6. **Start/Stop (Start/Stop)**
 - Drücken Sie diese Taste, um den Saugbetrieb zu starten oder zu beenden.
7. **Recharging (Laden)**
 - Wenn Sie diese Taste drücken, kehrt der Robo-Sauger zur Ladestation zurück, um seine Batterien aufzuladen.

Bedienung des Geräts

INBETRIEBNAHME DES ROBO-SAUGERS

Reihenfolge für die Inbetriebnahme

1. Ein- und Ausschalten des Geräts

Um den Robo-Sauger zu verwenden, müssen Sie das Gerät mit dem Netzschalter unten am Saugschlitten einschalten.

2. Aufstellen des Ladegeräts

Um den Robo-Sauger aufzuladen, müssen Sie zuerst das Ladegerät installieren.

Da die Batterien beim Kauf des Geräts entladen sind, müssen Sie die Batterie vor Gebrauch vollständig aufladen.

3. Laden der Batterien

Sie müssen die Batterie vor dem Einsatz des Robo-Saugers vollständig aufladen.



Ein- und Ausschalten des Geräts

Um den Robo-Sauger zu verwenden, müssen Sie das Gerät mit dem Netzschalter einschalten.

Wenn Sie den Netzschalter ausschalten, werden alle Einstellungen zurückgesetzt.

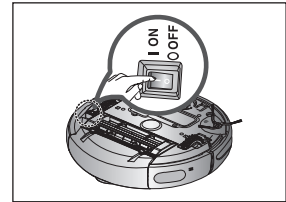

1. Drehen Sie den Saugschlitten um, und schalten Sie das Gerät mit dem Netzschalter ein.

- Wenn keine Anzeigen leuchten, bedeutet dies, dass die Batterien des Geräts erschöpft sind. Um den Robo-Sauger in diesem Fall zu verwenden, müssen Sie das Gerät mit dem Netzschalter einschalten und es dann an die Ladestation andocken.

- Beachten Sie, dass alle Einstellungen zurückgesetzt werden, wenn Sie den Netzschalter ausschalten.

- Wenn am eingeschalteten Gerät etwa 10 Minuten lang keine Taste gedrückt wird, schaltet sich das Gerät automatisch aus, um die Batterie zu schonen. In diesem Fall drücken Sie die Tasten „Power (Ein/Aus)“ oder (ON), um den Robo-Sauger wieder zu verwenden.

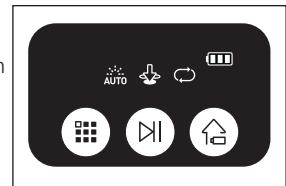

Wenn die Stromversorgung ausgeschaltet ist, wird der Robo-Sauger nicht geladen, selbst wenn er an die Ladestation andockt ist.

Aufstellen des Ladegeräts

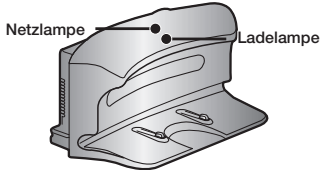

1. Stellen Sie das Ladegerät auf einer ebenen Fläche auf.

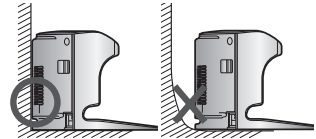

2. Es dürfen sich rechts und links im Abstand von 0,5 m und vorn im Abstand von 1 m keine Hindernisse oder Stufen befinden.

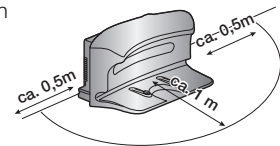

3. Stellen Sie das Ladegerät an einer Stelle auf, die für den Robo-Sauger gut zugänglich ist.

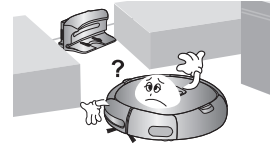

4. Legen Sie das Netzkabel an der Wand entlang.

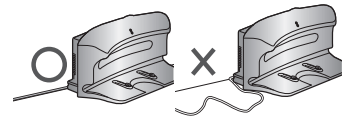

5. Wenn der Boden aus Holz besteht, stellen Sie das Ladegerät in Richtung der Holzmaserung auf.

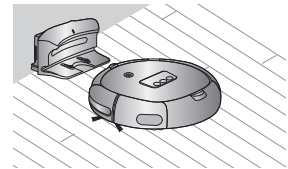

Lassen Sie das Netzkabel des Ladegeräts immer in der Steckdose.

- Wenn das Ladegerät nicht mit Strom versorgt wird, kann der Robo-Sauger das Ladegerät nicht finden und demnach auch nicht automatisch aufgeladen werden.
- Wenn der Robo-Sauger vom Ladegerät getrennt wird, beginnt automatisch das Entladen der Batterie.

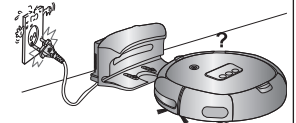

Bedienung des Geräts

Laden

Wenn Sie das Gerät erwerben, ist die Batterie vollständig ungeladen, und Sie müssen den Robo-Sauger manuell aufladen.

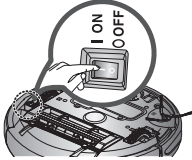

Schalten Sie ihn mit dem Netzschalter unten am Gerät ein.

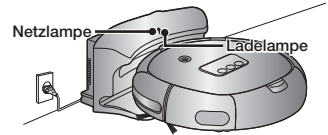

1. Nachdem Sie die Ladestifte am Saugschlitten mit dem Ladestift der Ladestation ausgerichtet haben, drücken Sie den Saugschlitten, bis Sie vom Ladegerät den „Ladeton“ hören.
 - Die Ladelampe leuchtet grün.

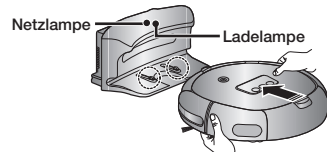

2. Überprüfen Sie den Ladezustand des Robo-Saugers.
 - Wenn die Batterien vollständig geladen sind, blinken alle drei Balken in der Batterieanzeige.
 - Wenn 10 Sekunden nach dem Anschließen des Robo-Saugers an die Ladestation die unten abgebildeten Anzeigen blinken, ist der Robo-Sauger ausgeschaltet. Schalten Sie den Robo-Sauger in diesem Fall mit dem Netzschalter unten am Gerät ein.



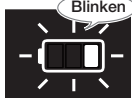

■ Wenn die Ladeanzeige beim Saugen blinkt, beendet der Robo-Sauger den Betrieb und lädt sich automatisch am Ladegerät auf.

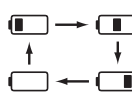

■ Wenn der Balken in der Batterieanzeige während des Betriebs von links nach rechts wandert (siehe Abbildung), kann das Gerät weder mit der Fernbedienung noch mit den Tasten am Saugschlitten bedient werden. In diesem Fall müssen Sie das Gerät an der Ladestation wieder laden. (Dies passiert, wenn die Batterie vollständig entladen wird.)

<Ladeanzeige>



Vollständig geladen Laden Laden erforderlich



- Wenn Sie die Batterie nach dem Kauf des Geräts erstmals laden, dauert es etwa 120 Minuten, die Batterie vollständig aufzuladen, und diese Ladung reicht dann für etwa 90 Minuten.
- Die Ladezeit kann zunehmen, wenn Sie die Batterie in überhitztem Zustand aufladen.
- Maßnahmen bei Störungen des Ladebetriebs. Wenn der Robo-Sauger nicht automatisch geladen werden kann, überprüfen Sie Folgendes:
 - Schalten Sie die Stromversorgung mit dem Netzschalter unten am Robo-Sauger aus und wieder ein (zurücksetzen).
 - Trennen Sie den Netzstecker des Ladegeräts kurzzeitig vom Stromnetz (zurücksetzen).
 - Kontrollieren Sie, ob am Ladeanschluss Fremdstoffe vorhanden sind, und wischen Sie den Ladeanschluss am Saugschlitten und dem Ladegerät mit einem trockenen Tuch ab.
 - Prüfen Sie, ob es in der Nähe des Ladegeräts Objekte gibt, die als starke Reflektoren wirken können.
- Wenn Sie den Robo-Sauger vom Ladegerät trennen, entlädt er sich auf natürliche Weise.
- Laden Sie den Robo-Sauger mit dem Ladegerät, wenn dies möglich ist. (Wenn Sie Ihr Heim aufgrund längerer Abwesenheit (z. B. wegen einer Geschäftsreise oder eines Urlaubs) unbeaufsichtigt lassen, schalten Sie die Stromversorgung des Robo-Saugers mit dem Netzschalter aus und ziehen Sie das Netzkabel des Ladegeräts aus der Steckdose, um beide Geräte wegzuräumen.)

Informationen zur Batterie

- Der Robo-Sauger wird über eine aufladbare umweltfreundliche Nickelmetallhydrid-Batterie (NiMH) mit Strom versorgt. Der Überladungsschutz garantiert deren lange Lebensdauer.
- **Die Garantiezeit für die Batterie beträgt 6 Monate ab dem Kaufdatum.**
- Bevor Sie eine Batterie kaufen, fragen Sie das Kundendienstzentrum nach dem Echtheitssymbol () und nach der Modellnummer.

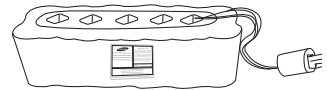

- Diese Batterie darf nur für den Robo-Sauger von Samsung verwendet werden. Es ist strikt verboten, sie für andere Geräte oder andere Zwecke zu verwenden.
 - Bauen Sie das Gerät nicht auseinander, und manipulieren Sie es nicht.
 - Laden Sie sie nur an gut belüfteten Stellen auf.
 - Setzen Sie die Batterie keinen Flammen aus, und erhitzen Sie sie nicht.
 - Verbinden Sie die Pole ((+) oder (-)) der Batterie nicht mit Metallgegenständen.
 - Bewahren Sie das Gerät in geschlossenen Räumen auf (0 °C - 40 °C).
 - Entsorgen Sie die Batterien in umweltfreundlicher Weise, bevor Sie dieses Gerät wegwerfen.
 - Entsorgen Sie diese Batterien nicht zusammen mit Ihrem normalen Haushaltsmüll.
 - Befolgen Sie beim Entsorgen alter Batterien stets alle in Ihrem Land geltenden gesetzlichen Bestimmungen.
- ✦ Wenn die Batterie defekt ist, nehmen Sie sie nicht auseinander. Wenden Sie sich an Ihr nächstgelegenes Kundendienstzentrum.
- ✦ Eine verlängerte Aufladezeit und eine kürzere Nutzungsdauer der Batterie zeigen das nahende Ende der Batterielebensdauer an. Wenden Sie sich an das offizielle Kundendienstzentrum von Samsung Electronics, um die Batterie ersetzen zu lassen.

Der in dieses Gerät eingebaute Akku kann vom Benutzer nicht ausgetauscht werden. Informationen zum Austausch erhalten Sie bei Ihrem Dienstleister.

VERWENDEN DES ROBO-SAUGERS

Starten/Anhalten des Betriebs

Sie können alle Funktionen des Robo-Saugers starten oder anhalten.

- Die Funktionen des Robo-Saugers stehen erst dann zur Verfügung, nachdem das Gerät mit dem Netzschalter eingeschaltet wurde.
- Wenn der Robo-Sauger läuft, drücken Sie die Taste (⏻), um den Betrieb zu unterbrechen und eine Funktion zu wählen.

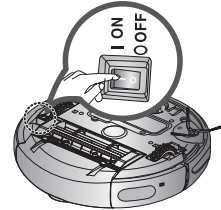

Ein- und Ausschalten des Geräts

Einschalten des Geräts

- Fernbedienung: Drücken Sie die Taste **Power (Ein/Aus)**. (Zubehör)
- Saugschlitten: Drücken Sie die Taste (⏻).
- Die Anzeigen für die Betriebsmodi leuchten.

Ausschalten des Geräts

- Fernbedienung: Drücken Sie die Taste **Power (Ein/Aus)**. (Zubehör)
- Saugschlitten: Halten Sie die Taste (⏻) 3 Sekunden lang gedrückt.
- Alle Anzeigen bis auf die Batterieanzeige leuchten.

* Zubehör

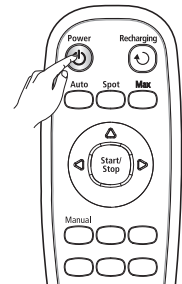

Verwenden der Fernbedienung

Starten/Anhalten des Betriebs

Starten

- Fernbedienung: Drücken Sie eine der Tasten „Auto (Auto)“, „Spot (Punkt)“, „Max (Maximal)“ oder „Manual (Manuell)“. (Zubehör)
- Saugschlitten: Drücken Sie nacheinander die Tasten (⏻) und (⏻), um den Automatikbetrieb, Punktsaugen oder den Maximalmodus auszuwählen.
- Sobald ein Saugmodus ausgewählt wurde, fährt der Robo-Sauger im entsprechenden Modus saugend durch den Raum.
- * Wenn Sie die Taste (⏻) drücken, ohne einen Betriebsmodus zu wählen, startet das Gerät im Automatikbetrieb.

Anhalten

- Um den Robo-Sauger anzuhalten, drücken Sie die Taste (⏻) auf der Fernbedienung oder am Saugschlitten.
- Wenn das Saugen beendet ist, wird der Robo-Sauger angehalten.

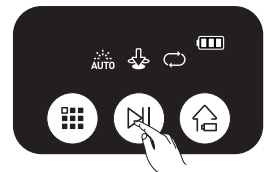

Verwenden der Tasten am Saugschlitten

Aufladen

Durch Drücken der Taste „Recharging (Laden)“ können Sie den Robo-Sauger zum Ladegerät zurückkehren lassen, um die Batterie aufzuladen.

- Drücken Sie während des Saugens die Taste (⏻), um den Betrieb zu unterbrechen. Drücken Sie dann die Taste „Recharging (Laden)“.

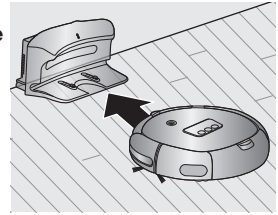

* Zubehör

1. Drücken Sie die Taste „Recharging (Laden)“.
- Die Anzeige (📶) am Saugschlitten leuchtet, und der Robo-Sauger kehrt zum Ladegerät zurück.
2. Um den Robo-Sauger anzuhalten, während er zum Ladegerät zurückkehrt, drücken Sie die Taste (⏻).
3. Um die automatische Ladefunktion zu testen, drücken Sie die Taste „Recharging (Laden)“, wenn sich der Robo-Sauger in weniger als 1,5 m Entfernung vom Ladegerät befindet.

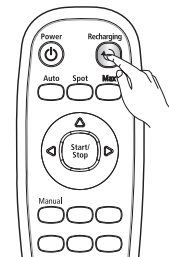

Verwenden der Fernbedienung

Fehlerbehebung, wenn der Robo-Sauger nicht zum Ladegerät zurückkehrt.

- Überprüfen Sie die Aufstellung des Ladegeräts.
 - Befindet sich das Ladegerät an einer Stelle, von der aus es den Robo-Sauger nicht zum Ladegerät führen kann?
 - Bei einer Entfernung zwischen Ladegerät und Robo-Sauger von mehr als 5 m:
Es kann länger dauern, bis der Robo-Sauger den Rückweg zum Ladegerät findet.
- Laden Sie den Robo-Sauger in den folgenden Fällen manuell:
 - Das Ladegerät ist in einer Ecke aufgestellt.
 - Die Batterie ist vollständig entladen.
 - Der Robo-Sauger wird durch ein Hindernis (Möbel usw.) aufgehalten.
 - Der Robo-Sauger kommt nicht über die Türschwelle zum Aufstellort des Ladegeräts.

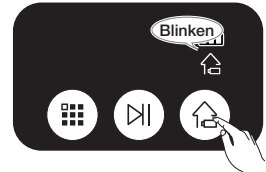

Verwenden der Tasten am Saugschlitten

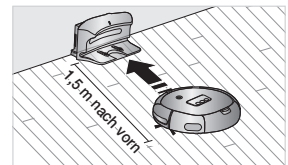

Automatikbetrieb

Der Robo-Sauger bewegt sich selbsttätig und säubert automatisch das Haus, bis der Saugvorgang abgeschlossen ist.

- Wenn der Saugvorgang gestartet wird, während der Robo-Sauger an die Ladestation angedockt ist, reduziert sich die Zeit für das Zurückfahren zum Ladegerät, da der Robo-Sauger seine ursprüngliche Position für die Rückfahrt speichert.
- Wenn die Batterieladung beim Saugen zu schwach wird, kehrt der Robo-Sauger automatisch zur Ladestation zurück, und setzt das Reinigen erst wieder fort, nachdem die Batterie aufgeladen wurde. (Anzahl der wieder aufgenommenen Reinigungsvorgänge: Einmal)

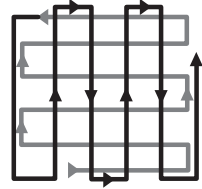

Tasten am Saugschlitten	Taste der Fernbedienung (Zubehör)	Konfigurationsreihenfolge
<p>Einmal</p>	<p>Auto</p>	1. Der ausgewählte Modus wird gestartet.
	<p>Start/Stop</p>	2. Der Modus wird beendet.



Beim Reinigen



Informationen zum Fortsetzen des Reinigens

- Wenn der Robo-Sauger feststellt, dass die Reinigung abgeschlossen ist, kann die Funktion zum Fortsetzen des Reinigens nicht ausgeführt werden.
- Wenn Sie eine Taste drücken oder den Robo-Sauger bewegen, während er geladen wird, geht der Robo-Sauger davon aus, dass das Reinigen abgeschlossen ist, und setzt den Vorgang nicht fort.



VORSICHT Drücken Sie keine Tasten und bewegen Sie den Robo-Sauger nicht, während der Saugvorgang läuft. Andernfalls geht der Robo-Sauger davon aus, dass das Reinigen abgeschlossen ist, und beginnt den Saugvorgang wieder von vorn.

Punktsaugen

Sie können problemlos einen bestimmten Bereich reinigen, in dem sich z. B. viele Krümel, Staub usw. befinden.

- Bewegen Sie den Robo-Sauger an die Stelle, an der die Punktreinigung durchgeführt werden soll.

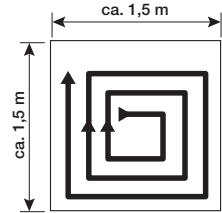

Tasten am Saugschlitten	Taste der Fernbedienung (Zubehör)	Konfigurationsreihenfolge
<p>Zweimal</p>	<p>Spot</p>	1. Der ausgewählte Modus wird gestartet.
	<p>Start/Stop</p>	2. Der Modus wird beendet.

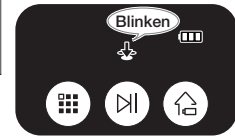

Beim Reinigen

- Im Punktreinigungsmodus säubert der Robo-Sauger einen Bereich mit einer Länge und Breite von je 1,5 m.
- Nach Abschluss des Saugvorgangs hält der Robo-Sauger automatisch an und wechselt in den Standbymodus.



Solange der Robo-Sauger an die Ladestation angedockt ist, kann keine Punktreinigung durchgeführt werden.

Maximalmodus

Der Robo-Sauger führt den Saugvorgang selbsttätig durch, bis die Batterie so viel entladen ist, dass nur noch ein Balken in der Batterieanzeige leuchtet.

- Wenn der Saugvorgang gestartet wird, während der Robo-Sauger an die Ladestation angedockt ist, reduziert sich die Zeit für das Zurückfahren zum Ladegerät, da der Robo-Sauger seine ursprüngliche Position für die Rückfahrt speichert.
- Wenn die Batterieladung beim Saugen zu schwach wird, kehrt der Robo-Sauger automatisch zur Ladestation zurück, und setzt das Reinigen erst wieder fort, wenn die Batterie aufgeladen wurde. (Anzahl der fortgesetzten Reinigungsvorgänge: Einmal)

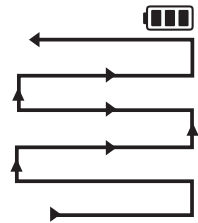

Tasten am Saugschlitten	Taste der Fernbedienung (Zubehör)	Konfigurationsreihenfolge
<p>Dreimal (wenn das Gerät nicht geladen wird) Zweimal (wenn das Gerät geladen wird)</p>		1. Der ausgewählte Modus wird gestartet.
		2. Der Modus wird beendet.



Informationen zum Fortsetzen des Reinigens

- Wenn der Robo-Sauger feststellt, dass die Reinigung abgeschlossen ist, kann die Funktion zum Fortsetzen des Saugvorgangs nicht ausgeführt werden.
- Wenn Sie eine Taste drücken oder den Robo-Sauger bewegen, während er geladen wird, geht der Robo-Sauger davon aus, dass das Reinigen abgeschlossen ist, und setzt den Saugvorgang nicht fort.



VORSICHT Drücken Sie keine Tasten und bewegen Sie den Robo-Sauger nicht, während der Saugvorgang läuft. Andernfalls geht der Robo-Sauger davon aus, dass das Reinigen abgeschlossen ist, und beginnt den Saugvorgang wieder von vorn.

Handreinigung (optional)

Sie können den Robo-Sauger mit der Fernbedienung manuell steuern, um eine bestimmte Stelle zu reinigen.

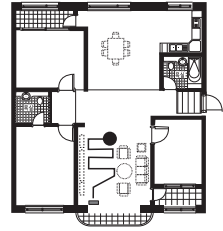
- Bewegen Sie den Robo-Sauger an die Stelle, an der die Handreinigung durchgeführt werden soll.
- Sie können die Handreinigung nur mit Hilfe der Fernbedienung durchführen.



Taste der Fernbedienung (Zubehör)	Konfigurationsreihenfolge
<p>Manual</p> 	<p>1. Der ausgewählte Modus wird gestartet.</p>
	<p>2. Der Modus wird beendet.</p>



NOTIZEN

- Solange der Robo-Sauger an die Ladestation angedockt ist, kann keine Handreinigung durchgeführt werden.

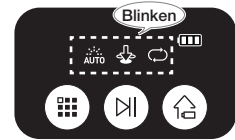

Beim Reinigen

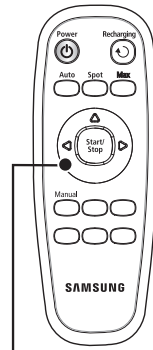

Richtungstasten
(vorwärts, links, rechts)
Eine Rückfahrfunktion gibt es nicht.

Pflege von Saugaufsätzen und Filter

REINIGEN DES ROBO-SAUGERS

Beachten Sie die Reinigungs- und Wartungshinweise

- Wenn der Netzschalter beschädigt ist, wenden Sie sich an einen Servicebeauftragten, damit keine Unfälle passieren.
- Benutzen Sie keine Hilfsmittel oder mechanischen Vorrichtungen, die nicht vom Hersteller installiert wurden und durch die die Verformung des Robo-Saugers beschleunigt werden könnte.

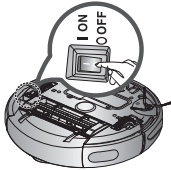

- Schalten Sie den Netzschalter unten am Saugschlitten immer aus, ehe Sie den Robo-Sauger reinigen. Der Robo-Sauger könnte plötzlich den Betrieb aufnehmen und eine Verletzung verursachen.



Reinigen des Sensorfensters und der Kamera

Schalten Sie den Netzschalter unten am Saugschlitten immer aus, ehe Sie den Robo-Sauger reinigen.

- Sprühen Sie niemals Wasser, Verdünnern, Reinigungsbenzin usw. direkt auf den Saugschlitten des Robo-Saugers.
- Wischen Sie das Sensorfenster und die Kamera vorsichtig mit einem weichen Tuch ab.

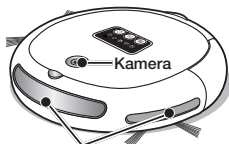
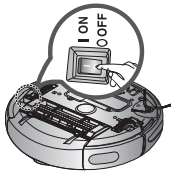

Fenster des vorderen Sensors

Fenster des vorderen Sensors und Kamera

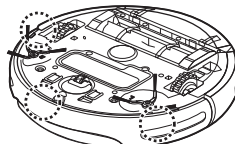

Fenster des Höhensensors

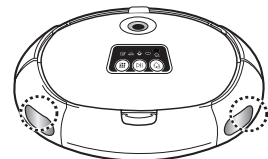

Fenster des hinteren Sensors

Reinigen des Staubbehälters und des Filters

Leeren Sie vor dem Reinigen den Staubbehälter.

- Wenn Sie den Staubbehälter herausnehmen, achten Sie sorgfältig darauf, den Staub aus dem Behälter nicht zu verschütten.
- Leeren Sie den Staubbehälter in folgenden Situationen:
 1. Der Staubbehälter ist voll.
 2. Die Saugleistung geht plötzlich zurück.
 3. Die Geräuschentwicklung nimmt zu.

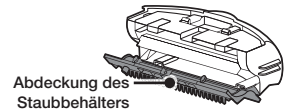

1. Drücken Sie die Auswerftaste für den Staubbehälter (DRÜCKEN), und ziehen Sie den Staubbehälter heraus.

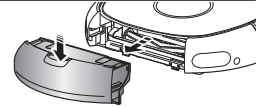

2. Öffnen Sie den Deckel des Staubbehälters, indem Sie ihn in Richtung des in der Abbildung dargestellten Pfeils ziehen.

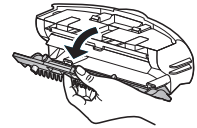

3. Lösen Sie den Filter vom Staubbehälter, indem Sie ihn in Richtung des in der Abbildung dargestellten Pfeils ziehen.

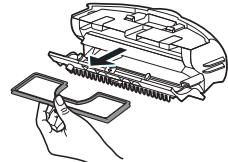

4. Wischen Sie den Staub vom Filter und Staubbehälter ab.
 - ✦ Sie können beide mit Wasser abspülen.

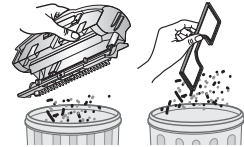

5. Setzen Sie den Filter in den Staubbehälter ein.
 - Vergewissern Sie sich, dass das Gitter des Filters nach unten zeigt. Das Einsetzen ist nur in korrekter Ausrichtung möglich.

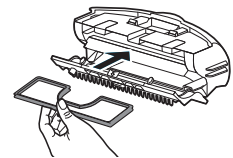

6. Schließen Sie den Deckel des Staubbehälters, und setzen Sie ihn in den Saugschlitten ein.

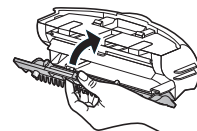

REINIGEN DES ROBO-SAUGERS

Reinigen der Kraftbürste

Schalten Sie den Netzschalter unten am Saugschlitten immer aus, ehe Sie den Robo-Sauger reinigen.



- Entfernen Sie den Staubbehälter, ehe Sie die Kraftbürste reinigen, da andernfalls der Staub im Staubbehälter herausfallen kann.

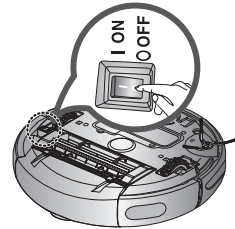

- Drücken Sie die Auswerttaste für den Staubbehälter (DRÜCKEN), um den Staubbehälter zu lösen.

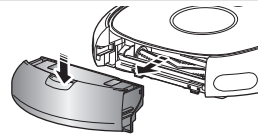

- Nachdem Sie überprüft haben, ob Fremdstoffe vorhanden sind, drücken Sie den Haken, mit dem die Bürstenabdeckung fixiert wird, um die Abdeckung zu lösen.

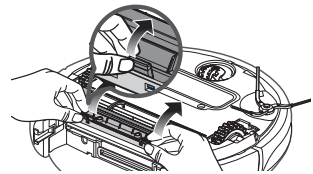

- Heben Sie die Kraftbürste aus dem Saugschlitten.

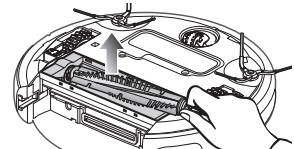

- Entfernen Sie Fremdstoffe (z. B. lange Haare oder Schnüre), die sich um die Kraftbürste gewickelt haben, mit Hilfe einer Reinigungsbürste oder eines Staubsaugers.



- Nach dem Reinigen setzen Sie die Kraftbürste zuerst auf der Seite des Netzschalters ein, und befestigen Sie dann die andere Seite der Bürste auf dieselbe Weise.

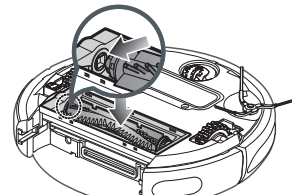

-
6. Nachdem Sie die 3 Spitzen oben an der Abdeckung eingesetzt haben, drücken Sie das andere Ende nach unten, bis es hörbar einrastet.

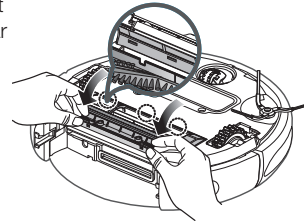

- VORSICHT**
- Um zu verhindern, dass der Robo-Sauger verstopft, achten Sie darauf, keine Zahnstocher oder Wattestäbchen aufzusaugen.
 - Wenn sich die Fremdkörper nur unter Schwierigkeiten entfernen lassen, wenden Sie sich an ein Kundendienstzentrum.
 - Da die Kraftbürste den Staub vom Boden aufnimmt, können sich lange Schnüre oder Haare um die Bürste wickeln. Kontrollieren und reinigen Sie die Kraftbürste in regelmäßigen Abständen.

Reinigen der seitlich rotierenden Kantenbürste

Schalten Sie den Netzschalter unten am Saugschlitten immer aus, ehe Sie den Robo-Sauger reinigen.

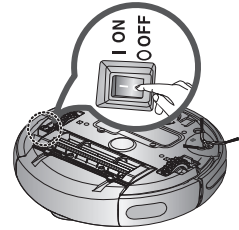

1. Kontrollieren Sie, ob die seitlich rotierende Bürste verbogen ist, oder ob Fremdstoffe an der Bürste haften.

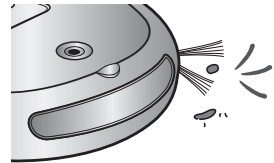

2. Ziehen Sie Gummihandschuhe an, und wickeln Sie die seitlich rotierende Kantenbürste in ein Tuch ein, das Sie vorher 10 Sekunden lang in heißes Wasser getaucht haben. Walken Sie die Bürste nun vorsichtig durch.

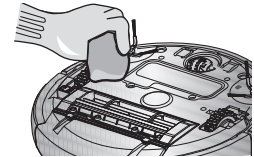

3. Lassen Sie die Bürste von Hand rotieren, und wiederholen Sie den Vorgang aus Schritt 2.

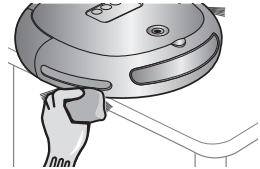

4. Wenn sich Haare oder Schnüre zwischen dem Saugschlitten und der seitlich rotierenden Kantenbürste gefangen haben, lösen Sie mit Hilfe eines Kreuzschlitzschraubendrehers die Schraube der Bürste und entfernen Sie diese.

Wenn Sie die Bürste wieder einsetzen, richten Sie die L-Markierungen an der seitlich rotierenden Kantenbürste und am Saugschlitten zueinander aus und setzen Sie die Bürste dann wieder ein.

(Analog finden Sie auf der rechts an der seitlich rotierenden Kantenbürste die Markierung „R“.)

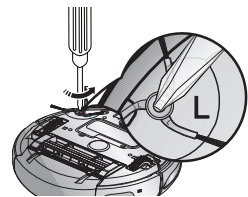

Da die seitlich rotierende Kantenbürste leicht Haare und andere Fremdstoffe anzieht, reinigen Sie die Bürste regelmäßig und in kurzem Abstand.

Zu viele Fremdstoffe an der seitlich rotierenden Kantenbürste können die Bürste beschädigen.

Reinigen des Antriebsrads

Schalten Sie den Netzschalter unten am Saugschlitten immer aus, ehe Sie den Robo-Sauger reinigen.

- Wenn der Robo-Sauger plötzlich im Zickzack zu fahren beginnt, kann es sein, dass Fremdstoffe am Antriebsrad haften.

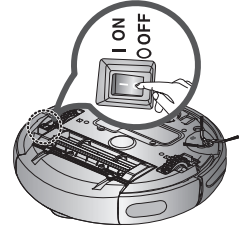

1. Legen Sie zum Reinigen des Antriebsrads ein weiches Tuch auf den Boden, und drehen Sie den Saugschlitten vorsichtig auf die Oberseite.

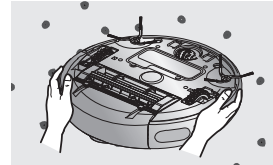

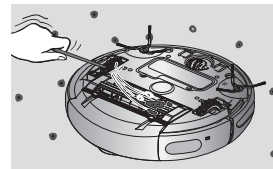

2. Untersuchen Sie das Gerät auf Fremdstoffe, und entfernen Sie diese ggf. mit Hilfe eines Stäbchens oder einer Pinzette mit stumpfen Zangen.

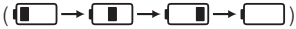

Fehlerbehebung

CHECKLISTE VOR DEM ANRUF BEIM KUNDENDIENST

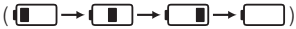
Symptom	Checkliste	Maßnahme
Der Robo-Sauger läuft vor dem Reinigen überhaupt nicht.	<ul style="list-style-type: none"> Ist der Staubbehälter eingesetzt? 	<ul style="list-style-type: none"> Setzen Sie den Staubbehälter ein.
	<ul style="list-style-type: none"> Ist der Netzschalter eingeschaltet? 	<ul style="list-style-type: none"> Schalten Sie den Netzschalter ein.
	<ul style="list-style-type: none"> Wird im Display ein Betriebsmodus (☺ ☹ ↻) angezeigt? 	<ul style="list-style-type: none"> Drücken Sie die Taste (⏻). (Zum Ausschalten halten Sie die Taste (⏻) mindestens 3 Sekunden lang gedrückt.)
	<ul style="list-style-type: none"> Wandert der Balken in der Batterieanzeige von links nach rechts, wie in der Abbildung gezeigt? () 	<ul style="list-style-type: none"> Heben Sie auf den Robo-Sauger hoch, und docken Sie ihn manuell an das Ladegerät an, um die Batterie zu laden.
<ul style="list-style-type: none"> Der Robo-Sauger wird nicht gestartet, wenn die Batterie in der Fernbedienung erschöpft ist. (Zubehör) 	<ul style="list-style-type: none"> Ersetzen Sie die Batterien in der Fernbedienung. (Typ AAA) 	
Der Robo-Sauger stellt plötzlich den Saugbetrieb ein. 	<ul style="list-style-type: none"> Wandert der Balken in der Batterieanzeige von links nach rechts, wie in der Abbildung gezeigt? () 	<ul style="list-style-type: none"> Heben Sie auf den Robo-Sauger hoch, und docken Sie ihn manuell an das Ladegerät an, um die Batterie zu laden.
	<ul style="list-style-type: none"> Hat sich der Robo-Sauger in einem Kabel auf dem Boden verfangen? 	<ul style="list-style-type: none"> Schalten Sie das Gerät aus, und entfernen Sie die Kabel.
	<ul style="list-style-type: none"> Bleibt der Robo-Sauger an einer Bodenkante (Höhenunterschied) hängen? - Das Antriebsrad ist angehoben. 	<ul style="list-style-type: none"> Schalten Sie den Netzschalter aus, und bringen Sie den Robo-Sauger an eine andere Stelle, an der gesaugt werden soll.
	<ul style="list-style-type: none"> Hat sich ein dünnes Handtuch (Tuch) um das Antriebsrad gewickelt? 	<ul style="list-style-type: none"> Schalten Sie das Gerät aus, und entfernen Sie das Tuch.
	<ul style="list-style-type: none"> Steckt der Robo-Sauger an einer Türschwelle fest? 	<ul style="list-style-type: none"> Schalten Sie den Netzschalter aus, und bringen Sie den Robo-Sauger an eine andere Stelle, die gesaugt werden soll.

Symptom	Checkliste	Maßnahme
Die Saugleistung ist gering.	<ul style="list-style-type: none"> • Prüfen Sie, ob der Staubbehälter voll ist. 	<ul style="list-style-type: none"> • Schalten Sie den Robo-Sauger aus, und leeren Sie den Staubbehälter.
	<ul style="list-style-type: none"> • Prüfen Sie, ob der Saugeinlass durch Fremdstoffe blockiert wird. 	<ul style="list-style-type: none"> • Schalten Sie das Gerät aus, und entfernen Sie die Fremdstoffe.
	<ul style="list-style-type: none"> • Kontrollieren Sie, ob der Filter verstopft ist. 	<ul style="list-style-type: none"> • Säubern Sie gründlich den Filter.
Der Robo-Sauger kann das Ladegerät nicht finden.	<ul style="list-style-type: none"> • Prüfen Sie, ob das Netzkabel des Ladegeräts richtig mit der Steckdose verbunden ist. 	
	<ul style="list-style-type: none"> • Entfernen Sie Hindernisse innerhalb eines Bereichs von etwa 1 m vor dem Ladegerät und etwa 0,5 m zu beiden Seiten. 	
	<ul style="list-style-type: none"> • Wenn Fremdstoffe am Ladestift haften, wischen Sie diese mit einem trockenen Tuch ab. 	

FEHLERBEHEBUNG UND FEHLERCODES

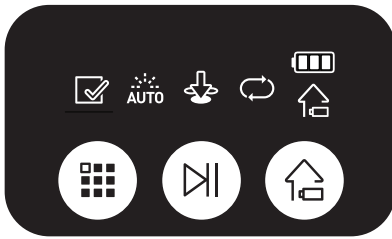

FEHLERCODE	URSACHE	LÖSUNG
	<ul style="list-style-type: none"> Der Robo-Sauger hat sich beim Fahren verfangen, verklemmt oder hängt fest. 	<ul style="list-style-type: none"> Schalten Sie die Stromversorgung mit dem Schalter auf der Unterseite aus, und bringen Sie den Robo-Sauger an eine andere Stelle.
	<ul style="list-style-type: none"> Fremdstoffe (Schnur, Papier, Spielzeug usw.) sind in der Kraftbürste gefangen. 	<ul style="list-style-type: none"> Schalten Sie die Stromversorgung mit dem Schalter auf der Unterseite aus, und entfernen Sie die Fremdstoffe von der Kraftbürste.
	<ul style="list-style-type: none"> Fremdstoffe (Schnur, Papier, Spielzeug usw.) sind im linken Antriebsrad gefangen. 	<ul style="list-style-type: none"> Schalten Sie die Stromversorgung mit dem Schalter auf der Unterseite aus, und entfernen Sie die Fremdstoffe vom linken Antriebsrad.
	<ul style="list-style-type: none"> Fremdstoffe (Schnur, Papier, Spielzeug usw.) sind im rechten Antriebsrad gefangen. 	<ul style="list-style-type: none"> Schalten Sie die Stromversorgung mit dem Schalter auf der Unterseite aus, und entfernen Sie die Fremdstoffe vom rechten Antriebsrad.
	<ul style="list-style-type: none"> Überprüfen Sie den Stoßstangensensor. 	<ul style="list-style-type: none"> Ziehen Sie die festgeklemmte Stoßstange leicht heraus.
	<ul style="list-style-type: none"> Fremdstoffe (Schnur, Papier, Spielzeug usw.) haften auf dem Fenster des Fahrensors. 	<ul style="list-style-type: none"> Schalten Sie die Stromversorgung mit dem Schalter auf der Unterseite aus, und wischen Sie die Fremdstoffe mit einem weichen Tuch vom vorderen und hinteren Sensorfenster ab.
	<ul style="list-style-type: none"> Fremdstoffe (Schnur, Papier, Spielzeug usw.) haften auf dem Fenster des Höhensensors. 	<ul style="list-style-type: none"> Schalten Sie die Stromversorgung mit dem Schalter auf der Unterseite aus, und wischen Sie die Fremdstoffe mit einem weichen Tuch vom Fenster des Höhensensors ab.
	<ul style="list-style-type: none"> Der Staubbehälter ist nicht eingesetzt. 	<ul style="list-style-type: none"> Setzen Sie den Staubbehälter so ein, dass er hörbar einrastet.
	<ul style="list-style-type: none"> Fremdstoffe (Schnur, Papier, Spielzeug usw.) sind in der seitlich rotierenden Kantenbürste gefangen. 	<ul style="list-style-type: none"> Schalten Sie die Stromversorgung mit dem Schalter auf der Unterseite aus, und entfernen Sie die Fremdstoffe von der seitlich rotierenden Kantenbürste.

* Wenn Sie die Taste (⏸) drücken oder den Netzschalter betätigen, wird der Fehlercode gelöscht.

Technische Daten des Geräts

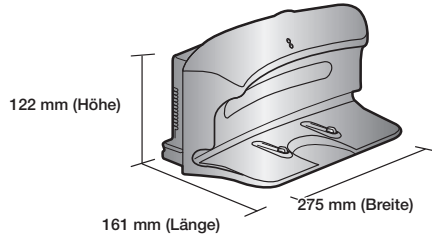
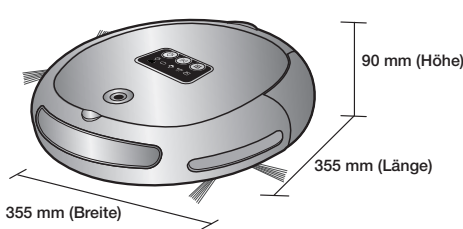

Saugschlitten	Ladegerät (Station)
----------------------	----------------------------

Klassifikation	Kategorie	Daten
Technische Daten - Mechanisch	Durchmesser	355 mm
	Höhe	90 mm
	Gewicht	3,5 kg
Technische Daten - Elektrisch	Netzspannung	220 – 240 V~ bei 50-60 Hz
	Leistungsaufnahme des Ladegeräts	50 W
	Leistungsaufnahme des Saugschlittens	40 W
	Batterie	14,4 V / 2.000 mA
Technische Daten - Reinigung	Kapazität des Staubbehälters	Etwa 0,6 l
	Ladetyp	Automatisch / Manuell
	Saugmodus	Automatikbetrieb, Punktsaugen, Maximalmodus, Handsaugen (Zubehör)
	Ladezeit	Etwa 120 Minuten
	Saugdauer (auf hartem Untergrund)	Etwa 90 Minuten
Reinigungsmethode		Deckenformerkennung
Steuerung am Saugschlitten		Tasten

Dieses Gerät ist folgendermaßen zertifiziert:
 Elektromagnetische Verträglichkeit: 2004/108/EEC
 Niederspannungsrichtlinie: 2006/95/EC





SR8730
SR8750

Robot aspirateur Manuel d'utilisation

Planet
First

100 %
Recycled Paper

Ce manuel est réalisé à partir de papier 100 % recyclé.

- * Avant d'utiliser cet appareil, veuillez lire attentivement les instructions.
- * Utilisation intérieure uniquement.

Français



imagine the possibilities

Merci d'avoir choisi un produit Samsung.
Afin de bénéficier d'un service plus complet,
veuillez enregistrer votre produit à l'adresse
www.samsung.com/register



SAMSUNG

Consignes de sécurité

CONSIGNES DE SÉCURITÉ

-  **AVERTISSEMENT** • Avant d'utiliser cet appareil, veuillez lire attentivement ce manuel et le conserver pour toute référence ultérieure.
-  **AVERTISSEMENT** • Les instructions d'utilisation suivantes concernent plusieurs modèles ; il est donc possible que les caractéristiques de votre aspirateur soient légèrement différentes de celles spécifiées dans ce manuel.

SYMBOLES DANGER/ATTENTION UTILISÉS

 AVERTISSEMENT	Indique un danger de mort ou de blessure grave.
 ATTENTION	Indique un risque de blessure ou de dégât matériel.

AUTRES SYMBOLES UTILISÉS

 REMARQUE	Indique un risque de blessure ou de dégât matériel.
--	---

CONSIGNES IMPORTANTES DE SÉCURITÉ

Lors de l'utilisation d'un appareil électrique, des précautions de base doivent être prises, notamment :

LISEZ TOUTES LES INSTRUCTIONS AVANT D'UTILISER VOTRE ROBOT ASPIRATEUR.

Débranchez l'appareil de la prise lorsqu'il n'est pas utilisé ou avant toute opération de maintenance.

DANGER : pour limiter tout risque d'incendie, d'électrocution ou de blessure :

GÉNÉRALITÉS

- Utilisez cet appareil uniquement tel qu'indiqué dans le présent manuel.
- Ne faites pas fonctionner le robot aspirateur ou le chargeur si celui-ci est endommagé de quelque manière que ce soit.
- Si l'aspirateur fonctionne anormalement, a reçu un choc, a été endommagé, laissé à l'extérieur ou plongé dans l'eau, retournez-le au centre d'assistance clientèle.
- Ne manipulez jamais le chargeur ou le robot aspirateur avec les mains mouillées.
- Utilisez-le uniquement à l'intérieur et sur des surfaces sèches.
- Cet appareil n'est pas destiné à être utilisé par des enfants de moins de 8 ans ou des personnes ayant des capacités physiques, sensorielles ou mentales réduites, ou un manque d'expérience et de connaissances, à moins qu'elles ne soient surveillées ou qu'elles aient reçu les instructions nécessaires concernant l'utilisation de cet appareil de la part d'une personne responsable, et ce, pour leur propre sécurité.
- Les enfants ne doivent pas jouer avec l'appareil. Le nettoyage et la maintenance de l'appareil ne doivent pas être effectués par des enfants sans surveillance.

CHARGEUR DE BATTERIE

- N'utilisez pas la prise polarisée avec une prise murale ou une rallonge non-polarisée.
- N'utilisez pas l'appareil à l'extérieur ni sur des surfaces mouillées.
- Débranchez le chargeur de la prise lorsqu'il n'est pas utilisé ou avant toute opération de maintenance.
- Utilisez uniquement le chargeur fourni par le fabricant pour recharger l'appareil.
- N'utilisez jamais de cordon ou de prise endommagé(e).
- Ne tirez pas sur le cordon ; ne soulevez pas l'appareil par le cordon ; n'utilisez pas le cordon comme poignée ; ne fermez pas la porte sur le cordon ; ne tirez pas le cordon sur des rebords ou des angles coupants.

Consignes de sécurité

Maintenez le cordon éloigné des surfaces chauffées.

- N'utilisez pas de rallonges ni de prises murales ayant une intensité maximale admissible inadéquate.
- Ne débranchez pas l'appareil en tirant sur le cordon. Pour débrancher, tenez la prise et non le cordon.
- Ne détériorez pas les batteries et ne les faites pas brûler car elles risquent d'exploser à des températures élevées.
- N'essayez pas d'ouvrir le chargeur. Les réparations doivent être effectuées uniquement par un technicien qualifié du centre d'assistance clientèle.
- N'exposez jamais le chargeur à des températures élevées et évitez tout contact avec l'humidité.

ROBOT ASPIRATEUR

- N'aspirez jamais d'objets pointus ou tranchants tels que des morceaux de verres, des clous, des vis, des pièces de monnaie, etc.
- N'utilisez pas l'appareil sans filtre. Pour les opérations de maintenance, n'insérez jamais vos doigts ou des objets dans le compartiment du ventilateur au cas où l'appareil se remettrait accidentellement en marche.
- N'insérez aucun objet dans les ouvertures. N'utilisez pas l'appareil si l'une des ouvertures est obstruée ; nettoyez régulièrement les ouvertures pour éliminer toute trace de poussière, peluches, cheveux, ou toute autre chose risquant d'empêcher le passage de l'air.
- N'aspirez jamais de matière toxique (javel, ammoniacque, produit de débouchage, etc.).
- N'aspirez jamais d'objets en train de brûler ou de fumer, tels que des cigarettes, des allumettes ou des cendres chaudes.
- N'aspirez jamais de liquides inflammables ou combustibles tels que de l'essence et n'utilisez jamais l'appareil si de tels liquides risquent d'être présents.
- N'utilisez pas le robot aspirateur dans un espace clos rempli de vapeurs de peinture à l'huile, de diluant, de substances antimites, de poussières inflammables et autres vapeurs explosives ou toxiques.
- Des fuites de batterie peuvent se produire suite à un usage intensif ou à des températures extrêmes. En cas de contact du liquide avec la peau, rincez abondamment à l'eau. En cas de contact du liquide avec les yeux, rincez immédiatement à l'eau claire pendant 10 minutes minimum. Consultez un médecin rapidement.

Table des matières

CONSIGNES DE SÉCURITÉ

02

- 06 Branchement
- 07 Avant l'utilisation
- 10 En cours d'utilisation
- 11 Nettoyage et entretien

FONCTIONS DU PRODUIT

13

MONTAGE DE L'ASPIRATEUR

15

- 15 Composants
- 16 Nomenclature des pièces

FONCTIONNEMENT DE L'ASPIRATEUR

20

- 20 Installation du robot aspirateur
 - 20 Procédure d'installation
 - 20 Mise sous/hors tension
 - 21 Installation du chargeur
 - 22 En cours de charge
 - 23 À propos de la batterie
- 24 Utilisation du robot aspirateur
 - 24 Démarrage/Arrêt du nettoyage
 - 25 Recharging
 - 26 Nettoyage automatique
 - 27 Nettoyage localisé
 - 28 Nettoyage intensif
 - 29 Nettoyage manuel (en option)

ENTRETIEN DES OUTILS ET DES FILTRES

30

- 30 Nettoyage du robot aspirateur
 - 30 Veuillez suivre les méthodes de nettoyage et d'entretien spécifiées
 - 30 Nettoyage de la lentille du capteur et de la caméra
 - 31 Nettoyage du Réservoir de poussière et des Filtres
- 32 Nettoyage du robot aspirateur
 - 32 Nettoyage de la brosse principale
 - 34 Nettoyage de la brosse rotative latérale
 - 35 Nettoyage de la roue d'entraînement

DÉPANNAGE

36

- 36 Liste de vérification avant d'appeler le centre d'assistance
- 38 Codes d'erreur : dépannage

CARACTÉRISTIQUES TECHNIQUES DU PRODUIT

39

Consignes de sécurité

BRANCHEMENT



Ne pliez pas excessivement le cordon d'alimentation et ne placez dessus aucun objet lourd risquant de l'endommager.

- Cela pourrait entraîner une électrocution ou un incendie.



Veillez à éliminer toute trace de poussière ou d'eau de la prise d'alimentation.

- Dans le cas contraire, cela pourrait entraîner un dysfonctionnement ou une électrocution.

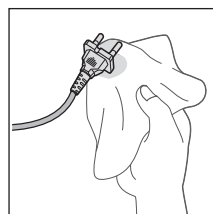

Ne tirez pas la prise d'alimentation par le cordon et ne touchez jamais la prise avec les mains mouillées.

- Cela pourrait entraîner une électrocution ou un incendie.

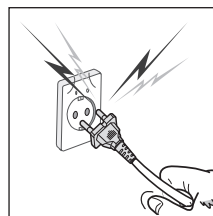

**N'utilisez pas de prises multiples.
(Ne laissez pas le cordon traîner sur le sol.)**

- Cela pourrait entraîner une électrocution ou un incendie.

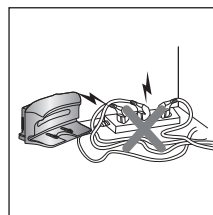

N'utilisez pas de cordon d'alimentation, de prise endommagé(e) ou de prise murale mal fixée.

- Cela pourrait entraîner une électrocution ou un incendie.

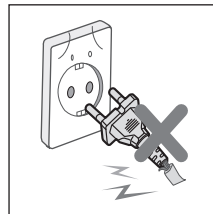

AVANT L'UTILISATION



ATTENTION

Avant de mettre le robot aspirateur en marche, assurez-vous que le réservoir de poussière est en place.

- Si le réservoir de poussière n'est pas inséré, le robot aspirateur ne fonctionne pas.

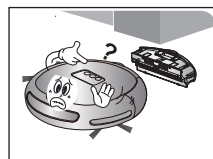

ATTENTION

N'utilisez jamais le robot aspirateur dans des lieux comportant des matières combustibles, tels que :

- les lieux avec des bougies ou lampes de bureau posées sur le sol.
- les lieux où des feux sont laissés sans surveillance (feu ou braises).
- les lieux avec présence d'essence, d'alcool distillé, de diluant, de cendriers avec cigarettes allumées, etc.

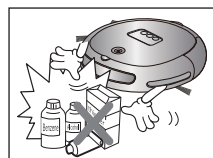

ATTENTION

Le robot aspirateur est destiné à une utilisation domestique uniquement. Ne l'utilisez jamais dans les lieux suivants :

- greniers, caves, entrepôts, bâtiments industriels, pièces séparées éloignées du bâtiment principal, lieux exposés à l'humidité (salles de bain, salle d'eau) ou surfaces étroites et en hauteur (tables, étagères). En cas d'utilisation dans ces lieux, l'appareil risque d'être gravement endommagé (dysfonctionnements, pannes).



ATTENTION

Ouvrez toutes les portes pour nettoyer toutes les pièces.

- Si une porte est fermée, le robot aspirateur ne pourra pas entrer dans la pièce.
- Toutefois, veillez à fermer la porte d'entrée principale, de la véranda et de la salle bain ou de toute autre pièce où le robot aspirateur risquerait de tomber à un étage inférieur.



ATTENTION

Pour les tapis munis de longues franges, repliez ces dernières sous le tapis.

- Les franges non repliées risqueraient d'endommager gravement le tapis et l'appareil, en se coinçant dans la roue d'entraînement ou la brosse principale.

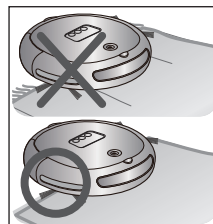

ATTENTION

N'utilisez pas l'aspirateur sur un sol noir.

- Le robot aspirateur pourrait ne pas fonctionner normalement dans ce cas.

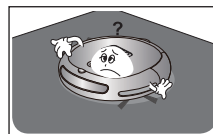



Retirez à l'avance les objets de petite taille ou fragiles de la zone à nettoyer.

- Veillez à enlever tous les objets avant le nettoyage.
- Veillez à enlever tous les objets fragiles, tels que grands vases en céramique, objets en verre, pots de fleur, etc.
- Le robot aspirateur ne reconnaît pas les pièces de monnaie, bagues ou autres objets de valeur tels que des bijoux.

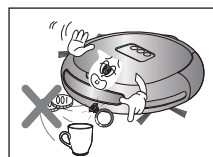

Enlevez les objets présents sur le sol avant le nettoyage.

- Le robot aspirateur est conçu pour détecter les obstacles à une distance de 5 cm.
- Les serviettes de bain et les tapis devant la salle de bain, les évier, les entrées, la buanderie, les cordons d'alimentation, les nappes ou les ceintures risquent de se coincer dans la roue d'entraînement ou la brosse principale. Cela peut faire tomber les objets de la table.



Prévenez tous les membres de la famille (ou toute personne qu'il convient de prévenir) d'être prudents avant de lancer le nettoyage ou lors de l'utilisation de mode de nettoyage programmé.

- Les enfants évoluant à proximité risqueraient de s'entraver dans le robot aspirateur et de tomber.

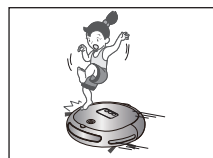

Veillez à ce que les enfants ne montent pas ou ne s'assoient pas sur le robot aspirateur.

- Les enfants risqueraient de tomber et de se blesser ou d'endommager gravement l'appareil.



Si un enfant ou un animal domestique doit rester seul, veillez à mettre le robot aspirateur hors tension.

- Le robot aspirateur risquerait d'attirer leur attention.
- Si la roue d'entraînement venait à entraîner des doigts, des pattes, des vêtements ou des cheveux, cela risquerait de provoquer des blessures.
- Si un enfant ou un animal domestique se trouve dans le chemin du robot aspirateur, il risque d'être détecté comme un obstacle et la zone risque de ne pas être nettoyée.
- Lorsque le bouton de mise en marche est désactivé, l'alimentation est coupée et toutes les fonctions sont désactivées.



Au moment d'installer la station de recharge, ne laissez pas le cordon d'alimentation traîner sur le sol.

- Lorsque le robot aspirateur va se recharger automatiquement ou passe à proximité de la station de recharge, il risquerait d'entraîner le cordon avec lui.

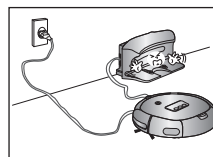

Laissez toujours le cordon d'alimentation du chargeur branché dans la prise.

- Bien que le robot aspirateur dispose d'une fonction de recharge automatique, si le cordon d'alimentation de la station de recharge n'est pas branché, il ne pourra pas recharger sa batterie automatiquement.

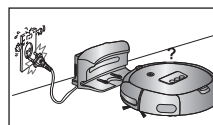

**Installez le chargeur à un endroit facilement accessible pour le robot aspirateur.**

- Si le chargeur est installé dans un endroit difficilement accessible, cela risque de causer des déplacements supplémentaires et de gêner le processus de recharge automatique.

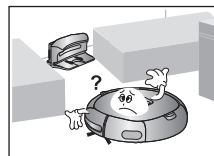
**Les objets situés devant le chargeur empêchent le robot aspirateur de venir se recharger automatiquement.**

- Libérez la zone.

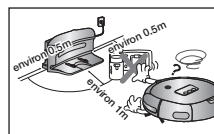
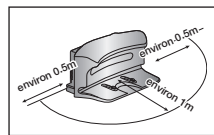
**Il ne doit y avoir aucun obstacle et escarpement à 0,5 m sur les côtés et à 1 m devant.****Ne court-circuitez pas les broches de chargement à l'aide d'objets métalliques tels que des baguettes, des tournevis, etc.**

- Cela risquerait d'endommager gravement le chargeur.

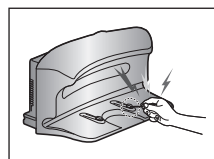
**Assurez-vous qu'il n'y ait aucune trace de liquide sur la station de recharge.**

- Le non-respect de cette consigne risquerait de provoquer un incendie ou une électrocution.

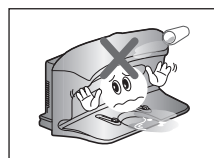
**Assurez-vous que le robot n'aspire pas ou ne se déplace pas sur du liquide (eau, huile ou litière d'animaux).**

- Cela risquerait d'endommager gravement l'appareil.
- Le liquide risquerait de se répandre sur les roues et de salir l'intérieur de l'appareil.

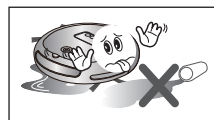
**N'utilisez pas le chargeur à d'autres fins que celles pour lesquelles il est prévu.**

- Cela risquerait d'endommager gravement le chargeur ou de provoquer un incendie.

**N'installez pas la station de recharge sur un sol sombre.**

- Si le sol sur lequel se trouve la station de recharge est sombre, le robot aspirateur aura du mal à y retourner.

EN COURS D'UTILISATION



Vous ne pouvez pas utiliser le robot aspirateur sur des tapis épais.

- Cela entraînera des dysfonctionnements du robot aspirateur.
- Cela risquerait d'endommager les tapis.

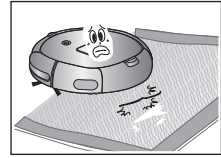

N'utilisez pas le robot aspirateur sur une table ou autre surface en hauteur.

- Le robot risquerait de tomber et d'être endommagé.



Pendant son fonctionnement, le robot aspirateur risque de percuter des meubles tels que les pieds de chaises, de tables et autres meubles fins et longs.

- Pour un fonctionnement plus rapide et plus efficace, placez les chaises sur le dessus des tables.

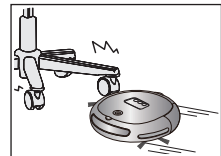

Ne posez aucun objet sur le dessus du robot aspirateur.

- Cela risquerait de provoquer un dysfonctionnement.



Retirez immédiatement tout morceau de papier ou sac plastique aspiré lors du nettoyage.

- Utiliser l'appareil pendant un temps prolongé alors que son orifice d'aspiration est obstrué risquerait de l'endommager gravement.

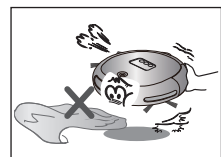

En cas d'émission d'un son, d'une odeur anormal(e) ou de fumée, mettez immédiatement le robot aspirateur hors tension et contactez le centre d'assistance clientèle.

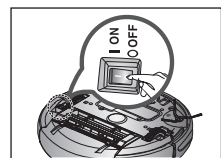



Le robot aspirateur risque de ne pas pouvoir continuer sa progression s'il est coincé au niveau du seuil de la porte d'entrée ou d'une véranda.

- Pour des raisons de sécurité, au bout de 5 minutes d'immobilité, le robot aspirateur interrompt automatiquement son fonctionnement.
- Pour relancer son fonctionnement, désactivez le bouton de mise en marche puis réactivez-le après l'avoir déplacé à un endroit où il peut poursuivre le nettoyage.

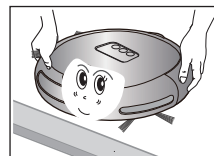

Le robot aspirateur ne peut pas nettoyer entièrement les endroits qu'il ne peut pas atteindre (ex. : coins, espace entre un canapé et un mur).

- Nettoyez de temps en temps ces endroits.

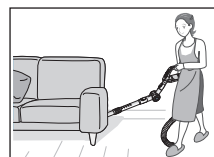

Il peut rester des moutons de poussière lorsque le robot aspirateur ne parvient pas à aspirer les moutons de poussière formés au cours du nettoyage.

- Si tel est le cas, balayez les moutons de poussière à l'aide d'un autre ustensile de nettoyage.

NETTOYAGE ET ENTRETIEN



Pour nettoyer l'appareil, évitez de vaporiser de l'eau directement sur la surface extérieure ou d'appliquer une substance volatile telle que du benzène, du diluant ou de l'alcool.

- Cela risquerait d'endommager gravement l'appareil.

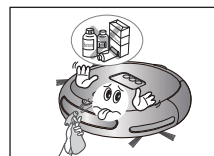

N'appuyez pas excessivement sur le pare-chocs du robot aspirateur.

- Si le capteur situé sur le pare-chocs est endommagé, le robot aspirateur risque de percuter les murs et les meubles.

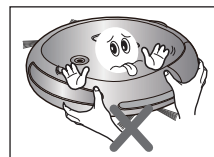

L'appareil ne doit en aucun cas être démonté ou réparé par une personne autre qu'un technicien de maintenance qualifié.

- Cela risquerait d'endommager l'appareil.





Retirez régulièrement toute substance étrangère accumulée sur les capteurs d'obstacles et d'escarpement.

- La saleté accumulée sur les capteurs réduira la précision du fonctionnement des capteurs.

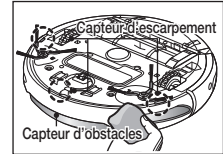

Pour retirer les substances étrangères, utilisez toujours la brosse de nettoyage après avoir mis l'appareil hors tension.

- Le non-respect de cette consigne risque d'entraîner la mise en marche accidentelle de l'appareil et de provoquer des blessures ou d'endommager gravement l'appareil.

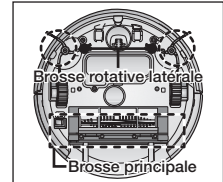

Si le cordon d'alimentation est endommagé, faites-le remplacer par un technicien de maintenance qualifié du centre d'assistance clientèle.

- Le non-respect de cette consigne risquerait de provoquer un incendie ou une électrocution.



Avant de nettoyer le chargeur, veillez à débrancher le cordon d'alimentation pour des raisons de sécurité.

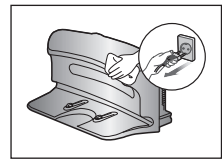

Contactez le centre d'assistance clientèle Samsung Electronics pour remplacer la batterie.

- Si vous utilisez une batterie non originale, cela risque d'entraîner un dysfonctionnement de l'appareil.

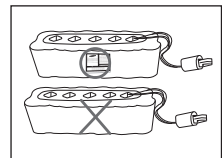

fonctions du produit

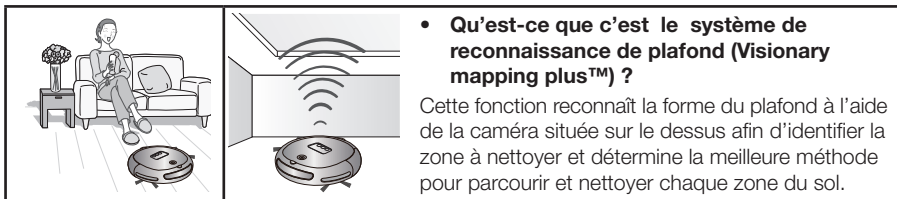

NETTOYAGE PARFAIT DE CHAQUE RECOIN

le robot aspirateur nettoie le sol de manière séquentielle (📊) selon la carte déterminée par la fonction de reconnaissance du plafond. Il peut ainsi nettoyer chaque recoin de la pièce.

LES DIFFÉRENTS MODES DE NETTOYAGE

Différents modes de nettoyage sont disponibles afin de répondre à tous vos besoins.

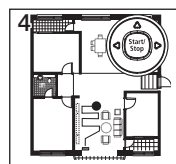
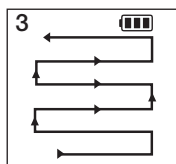
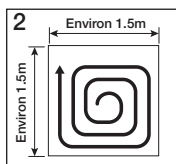
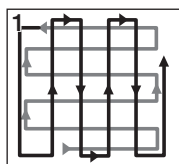

1. **Mode Auto** : Permet de nettoyer les pièces automatiquement.
2. **Mode Spot** : Permet de nettoyer une zone localisée en profondeur. Il peut être utilisé pour aspirer des miettes de pain ou de biscuits.
3. **Mode Max** : Fonctionne jusqu'à épuisement presque total de la batterie.
4. **Mode manuel (en option)** : Il est possible de nettoyer le sol manuellement en déplaçant soi-même le robot aspirateur.

CHARGEMENT AUTOMATIQUE

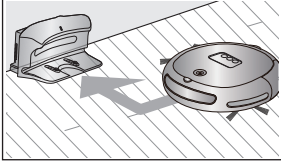

Lorsque la batterie est faible, le robot aspirateur se dirige automatiquement vers le chargeur où il sera rapidement rechargé.

BROSSE ROTATIVE LATÉRALE

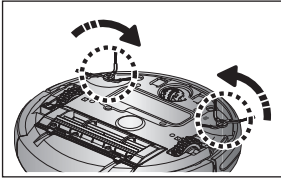

La brosse rotative latérale permet de nettoyer la poussière sur les côtés.

FRANCHISSEMENT DES SEUILS DE PORTES

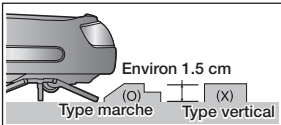

Le système de pilotage révolutionnaire du robot aspirateur lui permet de franchir les seuils de portes d'une hauteur d'environ 1,5 cm et de nettoyer toutes les pièces. Le robot aspirateur peut ne pas franchir un seuil de 1,5 cm selon sa forme.

ANTI-COLLISION

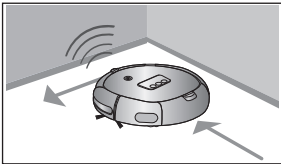

Le robot aspirateur détecte et évite les obstacles en 2 étapes. D'abord, les 7 capteurs d'obstacles détectent les obstacles à l'étape 1 et si le robot aspirateur vient à percuter un obstacle, les 2 capteurs antichocs absorbent l'impact.

SYSTÈME DE SÉCURITÉ

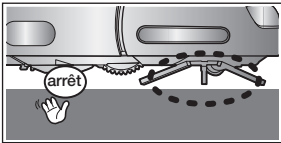

Lorsque le robot aspirateur vient à être surélevé au cours du nettoyage, les roues d'entraînement, la brosse principale, le moteur d'aspiration et la brosse rotative latérale sont arrêtés automatiquement par le capteur.

montage de l'aspirateur

COMPOSANTS

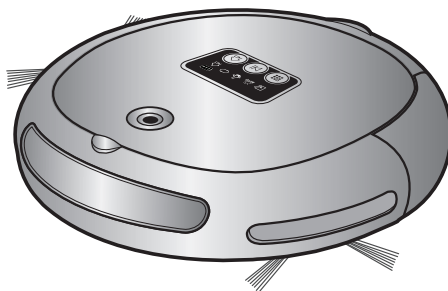

■ Unité principale

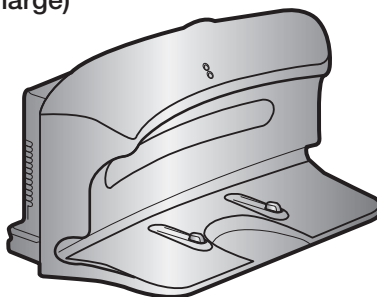

■ Chargeur (Station de recharge)



■ Autres composants

		 * En option
Manuel d'utilisation	Brosse de nettoyage	Télécommande / 2 piles

NOMENCLATURE DES PIÈCES

■ Unité principale

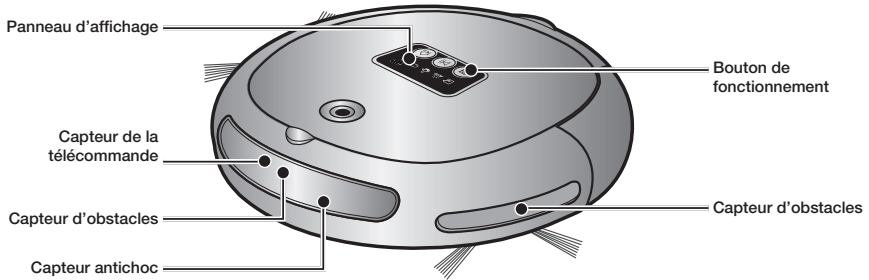

Face avant

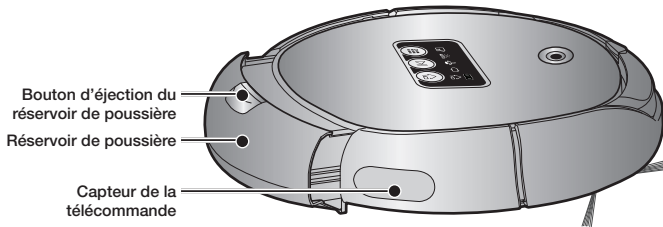

Face latérale

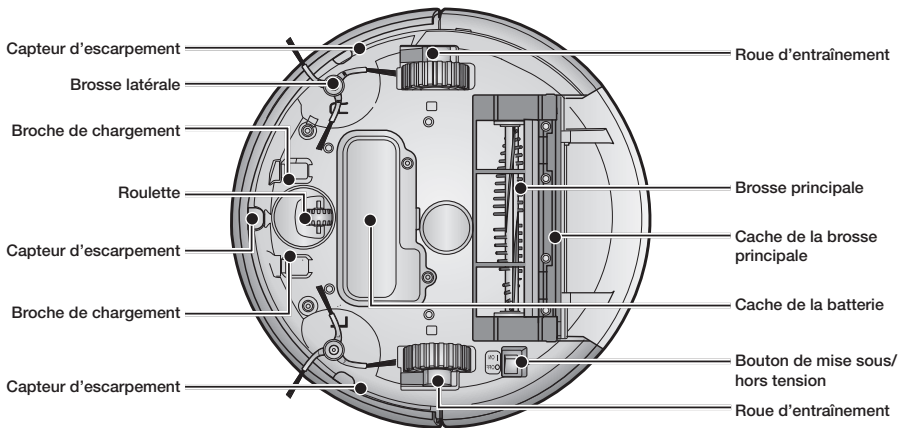

Dessous

■ Chargeur (Station de recharge)

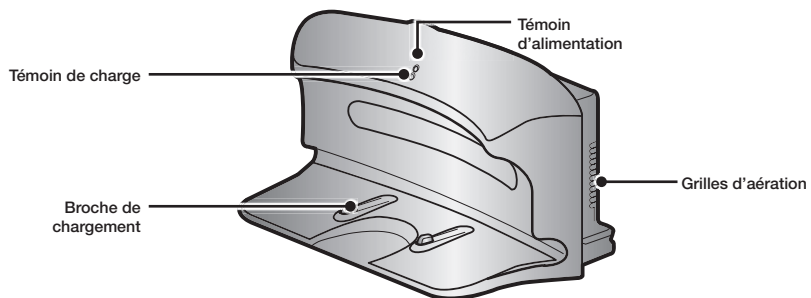

■ Télécommande (en option)

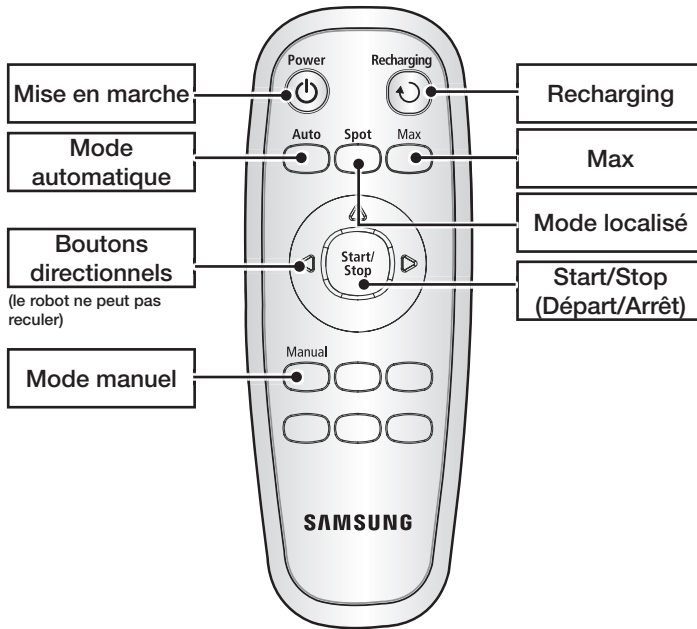

■ Mise en place des piles de la télécommande

Les piles ne sont pas insérées dans la télécommande au moment de l'achat de l'appareil. Insérez les piles (type AAA) avant d'utiliser l'appareil.

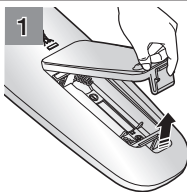

Soulevez le couvercle du compartiment à piles situé à l'arrière de la télécommande tout en appuyant sur la languette de verrouillage.

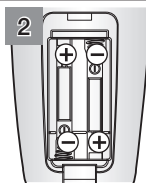

Insérez les piles dans la télécommande comme indiqué sur la figure ci-dessous. (Si les piles sont insérées à l'envers, la télécommande ne fonctionnera pas.)

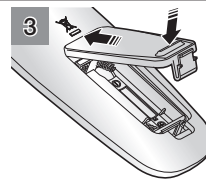

Après avoir inséré la languette du couvercle dans l'encoche, appuyez sur l'autre côté pour le fermer jusqu'à ce qu'un petit clic se fasse entendre.

* Spécification : Piles de type AAA

■ Panneau d'affichage

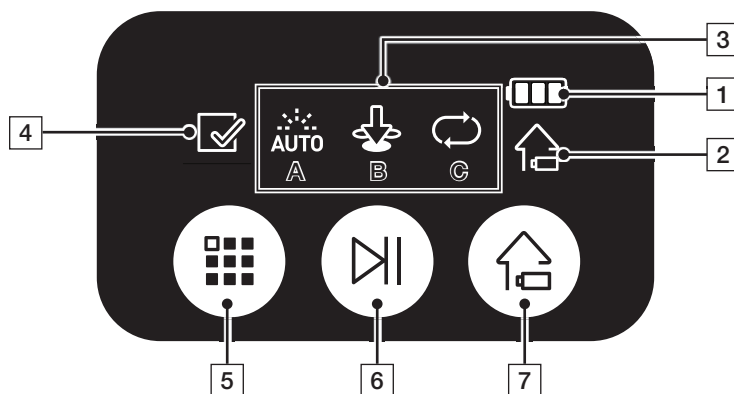

PARTIE AFFICHAGE

1. Indicateur du niveau de la batterie
 - En cours de charge : indique la progression de la charge en 3 étapes (3 carrés).
 - En cours d'utilisation : indique le niveau de charge de la batterie. Lorsque l'appareil est en marche, le niveau de charge de la batterie baisse d'un carré à la fois en partant du niveau maximum.
2. Recharging
 - Ce symbole s'allume lorsque le robot aspirateur retourne sur la station de recharge pour recharger sa batterie.
3. Affichage du mode de nettoyage
 - Chaque fois que le bouton de mode de nettoyage est actionné, le mode de nettoyage correspondant s'affiche.
 - (A) Mode Auto : ce symbole s'allume lorsque le mode de nettoyage Auto est sélectionné.
 - (B) Mode Spot : ce symbole s'allume lorsque le mode de nettoyage Spot est sélectionné.
 - (C) Mode Max : ce symbole s'allume lorsque le mode de nettoyage Max est sélectionné.
4. Code de vérification
 - L'icône Check Code (Code de vérification) s'allume si un problème nécessitant votre attention apparaît.

PARTIE COMMANDES

5. **Mode de nettoyage**
 - Permet de sélectionner le mode de nettoyage. Une fois le mode de nettoyage sélectionné, appuyez sur le bouton () pour démarrer le nettoyage.
6. **Start/Stop (Départ/Arrêt)**
 - Permet de démarrer/arrêter le nettoyage.
7. **Recharging**
 - Lorsque vous appuyez sur ce bouton, le robot aspirateur revient à la station de recharge afin de recharger sa batterie.

fonctionnement de l'aspirateur

INSTALLATION DU ROBOT ASPIRATEUR

Procédure d'installation

1. Mise sous/hors tension

Pour utiliser le robot aspirateur, vous devez actionner le bouton de mise sous tension situé sur le dessous de l'unité principale.

2. Installation du chargeur

Pour charger le robot aspirateur, vous devez d'abord installer le chargeur.

La batterie étant déchargée au moment de l'achat de l'appareil, vous devez la recharger totalement avant d'utiliser l'appareil.

3. Charge de la batterie

Vous devez charger la batterie totalement avant d'utiliser le robot aspirateur.



Mise sous/hors tension

Pour utiliser le robot aspirateur, vous devez actionner le bouton de mise sous tension.

Si vous désactivez le bouton de mise sous tension, tous les réglages seront réinitialisés.

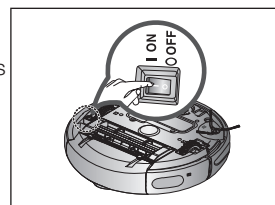

1. Allumez l'unité principale et activez le bouton de mise sous tension.

- Si les icônes ne s'allument pas, cela indique que la batterie est déchargée. Si tel est le cas, installez le robot aspirateur sur la station de recharge après avoir activé le bouton de mise sous tension.
- Notez que la désactivation du bouton de mise sous tension entraîne la réinitialisation de tous les réglages.
- Lorsqu'aucune touche n'est actionnée pendant environ 10 minutes alors que l'alimentation est activée, cette dernière se coupe pour économiser la batterie. Dans ce cas, pour utiliser à nouveau ce robot aspirateur, appuyez sur le bouton « Power » ou sur le bouton (🏠).

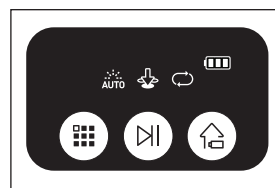

Si le bouton de mise sous tension est désactivé, le robot aspirateur ne se rechargera pas, même s'il est installé sur la station de recharge.

Installation du chargeur

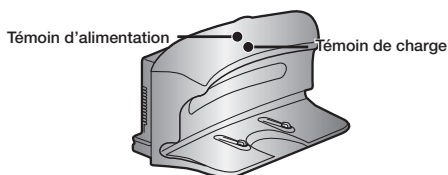

1. Installez le chargeur sur une surface plane.

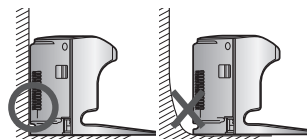

2. Il ne doit y avoir aucun obstacle et escarpement à 0,5 m sur les côtés et à 1 m devant.

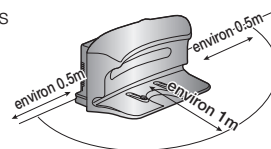

3. Installez le chargeur à un endroit facilement accessible pour le robot aspirateur.

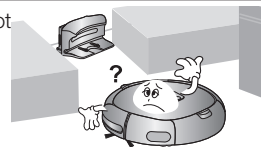

4. Disposez le cordon d'alimentation le long du mur.

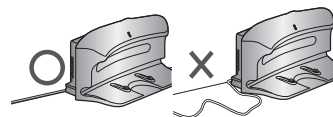

5. Si le sol est recouvert de parquet, installez le chargeur dans la même direction que les lattes en bois.

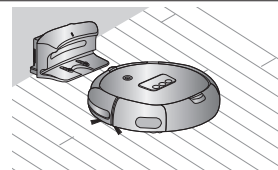

Laissez toujours le cordon d'alimentation du chargeur branché dans la prise murale.

- Si le chargeur n'est pas alimenté, le robot aspirateur ne sera pas en mesure de trouver le chargeur et d'aller se recharger automatiquement.
- Si le robot aspirateur est séparé du chargeur, la batterie se décharge automatiquement.

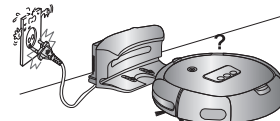

fonctionnement de l'aspirateur

En cours de charge

Au moment de l'achat de l'appareil, la batterie est totalement déchargée. Vous devez donc charger manuellement le robot aspirateur.

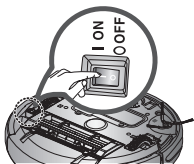

Activez le bouton de mise sous tension situé sur le dessous de l'appareil.

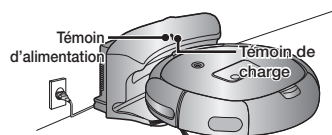

1. Après avoir aligné les broches de chargement de l'unité principale avec celles de la station de recharge, appuyez sur l'unité principale jusqu'à entendre un son indiquant que la recharge commence.

- Le témoin de charge devient vert.

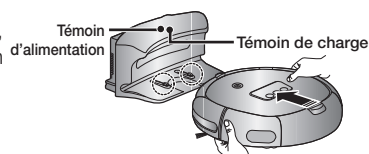

2. Vérifiez le statut de charge du robot aspirateur.

- Lorsqu'il est complètement chargé, les trois barres de l'icône du niveau de la batterie clignotent simultanément.

- Si l'affichage suivant apparaît (comme illustré par le schéma suivant) 10 secondes après avoir branché le robot aspirateur à la station de recharge, cela signifie que le bouton de mise sous tension est désactivé. Dans ce cas, veuillez activer le bouton de mise sous tension situé sur le dessous de l'aspirateur.

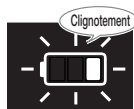

- Lorsque l'indicateur du niveau de la batterie se met à clignoter en cours de fonctionnement, le robot aspirateur s'arrête et retourne automatiquement se recharger sur le chargeur.

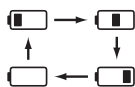

- Si l'icône du niveau de la batterie se déplace vers la droite comme indiqué lorsque l'aspirateur fonctionne, ce dernier ne peut plus être actionné par la télécommande ou par les boutons de l'unité principale. Dans ce cas, utilisez la station de recharge pour recharger la batterie. (Ceci n'est valable que lorsque la batterie est totalement déchargée.)

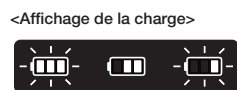

Charge terminée En cours de charge Charge nécessaire



REMARQUE

- Au moment de l'achat de l'appareil, il faut environ 120 minutes pour que la batterie se charge totalement pour un fonctionnement d'environ 90 minutes.
- Si la batterie est en surchauffe, le temps de charge peut être plus important.
- Mesures à prendre si le chargement n'est pas régulier. Si le robot aspirateur ne peut pas se recharger automatiquement, vérifiez les points suivants :
 - Activez le bouton de mise sous tension du robot aspirateur puis désactivez-le (réinitialisation).
 - Rebranchez le chargeur (réinitialisation).
 - Vérifiez qu'aucune substance étrangère n'est présente sur les connecteurs de charge et essuyez les connecteurs de l'unité principale et du chargeur à l'aide d'un chiffon sec.
 - Vérifiez qu'aucun objet pouvant constituer un puissant réflecteur n'est à proximité du chargeur.
- Lorsque le robot aspirateur est séparé du chargeur, il se décharge naturellement.
- Chargez le robot aspirateur via le chargeur, si possible. (Si vous devez quitter votre domicile pendant une période prolongée pour un voyage d'affaires, d'agrément, etc., désactivez le bouton de mise sous tension du robot aspirateur et débranchez le chargeur pour les ranger.)

À propos de la batterie

- Le robot aspirateur est alimenté par une batterie NiMH (« Nickel-Metal Hydride ») respectueuse de l'environnement, rechargeable et dotée d'une fonction de prévention de surcharge garantissant une longue durée.
- **La période de garantie de la batterie est de 6 mois à compter de la date d'achat.**
- Au moment d'acheter une batterie, exigez du centre d'assistance clientèle le symbole () authentique ainsi que le numéro de modèle avant de l'acheter.

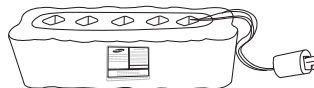

- Cette batterie est destinée uniquement à des robots aspirateurs Samsung. Il est strictement interdit de l'utiliser avec d'autres appareils ou à d'autres fins.
 - Ne démontez pas et ne modifiez pas la batterie.
 - Chargez-la dans un lieu bien aéré.
 - Ne placez jamais la batterie à proximité d'un feu ou d'une source de chaleur.
 - Ne connectez aucun objet métallique aux bornes (+) ou (-) de la batterie.
 - Laissez-le toujours à l'intérieur (0 °C à 40 °C).
 - Avant de mettre cet appareil au rebus, débarrassez-vous de la batterie d'une manière respectueuse de l'environnement.
 - Ne jetez pas la batterie avec vos ordures ménagères.
 - Respectez les réglementations locales de recyclage des batteries usées.
- ✳ Si la batterie ne fonctionne plus, ne la démontez pas. Contactez le centre d'assistance clientèle le plus proche.
- ✳ Un temps de charge plus long et un temps de fonctionnement de la batterie plus court indiquent que celle-ci est en fin de vie. Contactez un centre d'assistance clientèle agréé pour remplacer votre batterie.

La batterie rechargeable incorporée dans cet appareil ne peut pas être remplacé par l'utilisateur. Pour plus d'informations sur son remplacement, veuillez contacter votre fournisseur.

UTILISATION DU ROBOT ASPIRATEUR

Démarrage/Arrêt du nettoyage

Vous pouvez lancer ou interrompre toutes les fonctions du robot aspirateur.

- Chaque fonction du robot aspirateur ne fonctionne que si le bouton de mise sous tension est allumé.
- Lorsque le robot aspirateur est en cours de fonctionnement, appuyez sur le bouton (⏻) pour annuler l'opération puis sélectionnez une fonction.

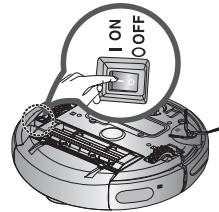

Mise sous/hors tension

Mise sous tension

- Télécommande : appuyez sur le bouton **[Power]**. (En option)
- Unité principale : Appuyez sur le bouton (⏻).
- Les icônes du mode de nettoyage sont allumés.

Mise hors tension

- Télécommande : appuyez sur le bouton **[Power]**. (En option)
- Unité principale : maintenez appuyé le bouton (⏻) pendant 3 secondes.
- Tous les symboles, sauf l'indicateur du niveau de la batterie, s'éteignent.

✳ En option

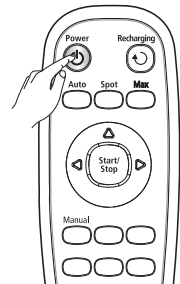

Utilisation de la télécommande

Démarrage ou arrêt du nettoyage

Démarrage

- Télécommande : appuyez sur bouton Auto, Spot, Max ou Manual. (En option)
 - Unité principale : sélectionnez le mode Auto/Spot/Max à l'aide des boutons (⏻) puis (⏻).
 - Lorsque le nettoyage démarre, le robot aspirateur commence à se déplacer.
- ✳ Si vous appuyez sur le bouton (⏻) sans sélectionner de mode de nettoyage, le nettoyage démarre en mode Auto.

Arrêt

- Pour arrêter, appuyez sur le bouton (⏻) de la télécommande ou de l'unité principale.
- Lorsque le nettoyage s'interrompt, le robot aspirateur s'arrête.

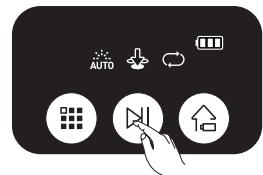

Utilisation des boutons de l'unité principale

Recharging

Afin de renvoyer le robot aspirateur sur le chargeur pour recharger la batterie, appuyez sur le bouton Recharging (En cours de recharge).

- Lorsque le robot aspirateur est en cours de fonctionnement, appuyez sur le bouton (⏻) pour annuler l'opération puis sur le bouton Recharging (En cours de recharge).

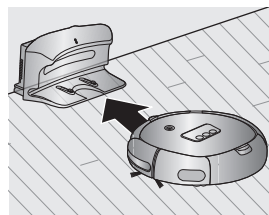

1. Appuyez sur le bouton Recharging (En cours de recharge).
 - L'icône (⏻) de l'unité principale s'allume et le robot aspirateur se dirige vers le chargeur.
2. Pour interrompre le robot aspirateur alors qu'il se dirige vers le chargeur, appuyez sur le bouton (⏻).
3. Pour tester la fonction de recharge automatique, appuyez sur le bouton Recharging (En cours de recharge) lorsque le robot aspirateur se trouve à moins de 1,5 m du chargeur.

* En option

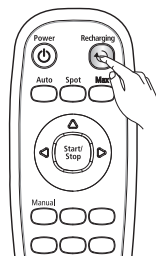

Utilisation de la télécommande

Dépannage au cas où le robot aspirateur ne retourne pas sur le chargeur

- Vérifiez l'installation du chargeur
 - Si le chargeur, de là où il est installé, ne parvient pas à guider le robot aspirateur jusqu'à lui.
 - Si le chargeur se situe à plus de 5 m du robot aspirateur.
 - : Le robot aspirateur peut avoir besoin de plus de temps pour revenir au chargeur.
- Vous devez charger manuellement le robot aspirateur dans les situations suivantes :
 - Si le chargeur est installé dans un endroit inaccessible.
 - Si la batterie est entièrement déchargée.
 - Lorsque le robot aspirateur est coincé par un obstacle (meuble, etc.)
 - Si le robot aspirateur ne parvient pas à franchir le seuil de porte de la pièce où est installé le chargeur.

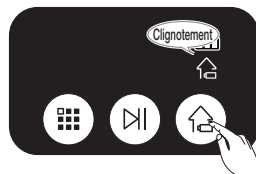

Utilisation des boutons de l'unité principale

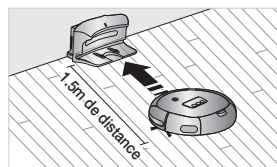

Nettoyage automatique

Le robot aspirateur se déplace tout seul et nettoie automatiquement votre intérieur jusqu'à ce que le nettoyage soit terminé.

- Si le nettoyage démarre alors que le robot aspirateur se situe sur la station de recharge, le temps qu'il lui faudra pour revenir sur cette dernière sera moins important car il garde en mémoire sa position initiale lorsqu'il se déplace.
- Si le niveau de la batterie devient trop faible en cours de nettoyage, le robot aspirateur revient automatiquement sur la station de recharge et reprend le nettoyage une fois sa batterie chargée. (Nombre de fois où il reprendra le nettoyage : une fois)

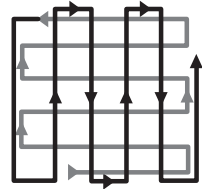

Bouton de l'unité principale	Bouton de la télécommande (en option)	Action correspondante
<p>1 fois</p>	<p>Auto</p>	1. Permet de régler le mode.
	<p>Start/Stop</p>	2. Permet d'annuler le mode.

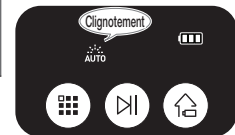

En cours de nettoyage



À propos de la fonction de reprise du nettoyage

- Si le robot aspirateur considère que le nettoyage est terminé, la fonction de reprise du nettoyage n'est pas effectuée.
- Si vous déplacez le robot aspirateur alors qu'il est en train d'être rechargé ou si vous appuyez sur un bouton, il va considérer que le nettoyage est terminé et ne reprendra pas ce dernier.



ATTENTION Ne déplacez pas le robot aspirateur et n'appuyez sur aucun bouton lorsqu'il est en cours de nettoyage. Sinon, il va considérer que le nettoyage est terminé et va recommencer à nettoyer depuis le début.

Nettoyage localisé

vous pouvez nettoyer une zone spécifique couverte de miettes de biscuits ou de poussière par exemple.

- Déplacez le robot aspirateur là où vous souhaitez effectuer un nettoyage localisé.

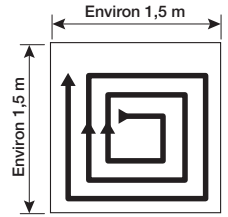

Bouton de l'unité principale	Bouton de la télécommande (en option)	Action correspondante
		1. Permet de régler le mode.
		2. Permet d'annuler le mode.

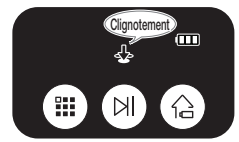

En cours de nettoyage

- En mode de nettoyage localisé (Spot), le robot aspirateur nettoie une zone de 1,5 m x 1,5 m.
- Lorsque le nettoyage est terminé, le robot aspirateur s'arrête et passe en mode Veille.

Lorsque le robot aspirateur est installé sur la station de recharge, le mode de nettoyage localisé n'est pas disponible.

Nettoyage intensif

le robot aspirateur se déplace automatiquement et nettoie jusqu'à ce que la batterie soit épuisée et que le dernier carré de l'indicateur du niveau de la batterie clignote.

- Si le nettoyage démarre alors que le robot aspirateur se situe sur la station de recharge, le temps qu'il lui faudra pour revenir sur cette dernière sera moins important car il garde en mémoire sa position initiale lorsqu'il se déplace.
- Si le niveau de la batterie devient faible en cours de nettoyage, le robot aspirateur revient automatiquement sur la station de recharge et reprend le nettoyage une fois sa batterie chargée. (Nombre de fois où il reprendra le nettoyage : une fois)

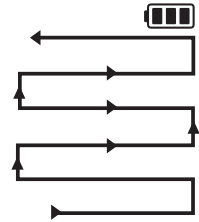

Bouton de l'unité principale	Bouton de la télécommande (en option)	Action correspondante
<p>3 fois (lorsque le produit n'est pas en cours de chargement), 2 fois (lorsque le produit est en cours de chargement)</p>		1. Permet de régler le mode.
		2. Permet d'annuler le mode.

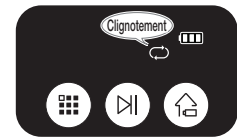

En cours de nettoyage



À propos de la fonction de reprise du nettoyage

- Si le robot aspirateur considère que le nettoyage est terminé, il ne reprend pas ce dernier.
- Si vous déplacez le robot aspirateur alors qu'il est en train d'être rechargé ou si vous appuyez sur un bouton, il va considérer que le nettoyage est terminé (et ne reprendra pas ce dernier).





Ne déplacez pas le robot aspirateur et n'appuyez sur aucun bouton lorsqu'il est en cours de nettoyage. Sinon, il va considérer que le nettoyage est terminé et va recommencer à nettoyer depuis le début.

Nettoyage manuel (en option)

Vous pouvez déplacer le robot aspirateur pour nettoyer une zone précise directement à l'aide de la télécommande.

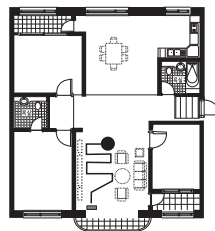
- Déplacez le robot aspirateur là où vous souhaitez effectuer un nettoyage manuel.
- Vous pouvez nettoyer manuellement à l'aide de la télécommande uniquement.



Bouton de la télécommande (en option)	Action correspondante
<p>Manual</p> 	1. Permet de régler le mode.
	2. Permet d'annuler le mode.



- Lorsque le robot aspirateur est installé sur la station de recharge, le mode de nettoyage manuel n'est pas disponible.

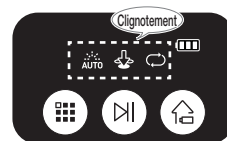

En cours de nettoyage

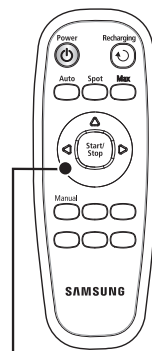

Boutons directionnels (haut, gauche, droite)
La direction « bas » n'est pas disponible.

entretien des outils et des filtres

NETTOYAGE DU ROBOT ASPIRATEUR

Veillez suivre les méthodes de nettoyage et d'entretien spécifiées

- Si le bouton de mise sous tension est endommagé, contactez un technicien de maintenance afin d'éviter tout accident.
- N'utilisez aucun système ni appareil mécanique non installé par le fabricant qui puisse accélérer l'altération du robot aspirateur.

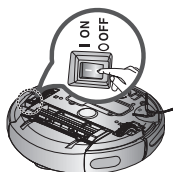

- Éteignez toujours le bouton de mise sous tension situé sous l'unité principale avant de la nettoyer. Le robot aspirateur pourrait se mettre en marche accidentellement et entraîner des blessures.



Nettoyage de la lentille du capteur et de la caméra

Vous devez éteindre le bouton de mise sous tension situé sous l'unité principale avant de la nettoyer.

- Ne vaporisez jamais d'eau, de diluant, de benzène, etc. directement sur l'unité principale du robot aspirateur.
- Essayez délicatement la lentille du capteur ou la caméra à l'aide d'un chiffon doux.

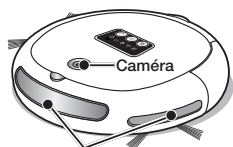
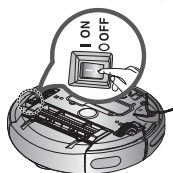

Lentille du capteur frontal

Lentille du capteur frontal et caméra

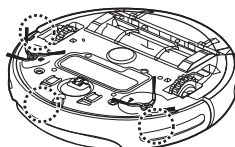

Lentille du capteur d'escarpement

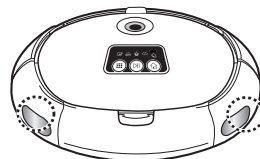

Lentille du capteur arrière

Nettoyage du Réservoir de poussière et des Filtres

Videz le réservoir de poussière avant de le nettoyer.

- Au moment de retirer le réservoir de poussière, prenez garde de ne pas renverser la poussière qui s'y trouve.
- Videz le réservoir de poussière dans les cas suivants :
 1. Lorsque le réservoir de poussière est plein.
 2. Si la puissance d'aspiration diminue soudainement.
 3. Si le bruit augmente soudainement.

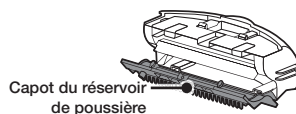

1. Appuyez sur bouton d'éjection du réservoir de poussière (PUSH) et tirez sur le réservoir pour l'enlever.

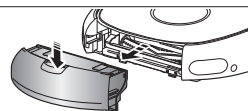

2. Retirez le capot du réservoir de poussière en tirant dans la direction de la flèche indiquée sur l'illustration.

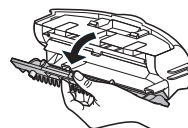

3. Séparez le Filtre du réservoir de poussière en tirant dans la direction de la flèche indiquée sur l'illustration.

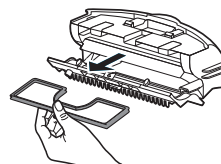

4. Éliminez la poussière accumulée sur le Filtre et sur le réservoir de poussière.
 - * Vous pouvez le nettoyer avec de l'eau.



5. Remplacez le Filtre dans le réservoir de poussière.
 - Assurez-vous que la surface quadrillée du Filtre est dirigée vers le haut. Il ne peut pas être placé dans le mauvais sens.

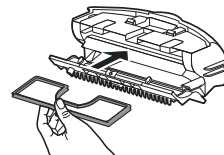

6. Refermez le capot du réservoir de poussière et replacez ce dernier dans l'unité principale.

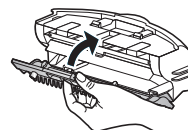

NETTOYAGE DU ROBOT ASPIRATEUR

Nettoyage de la brosse principale

Vous devez éteindre le bouton de mise sous tension situé sous l'unité principale avant de la nettoyer.



- Retirez le réservoir de poussière avant de nettoyer la brosse principale, sinon la poussière risque de s'en échapper.

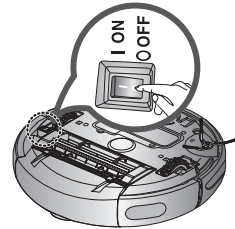

- Retirez le réservoir de poussière en appuyant sur le bouton d'éjection (PUSH).

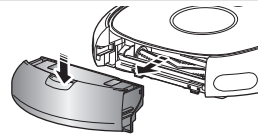

- Après avoir vérifié qu'aucun corps étranger n'est présent, appuyez sur le crochet fixant le cache de la brosse pour l'enlever.

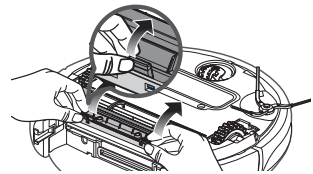

- Séparez la brosse principale de l'unité.

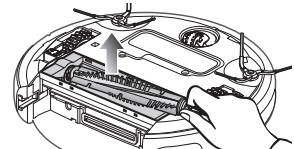

- Retirez tout corps étranger tel que des cheveux ou des bouts de ficelle enroulés autour de la brosse principale à l'aide de la brosse de nettoyage ou de votre aspirateur traditionnel.

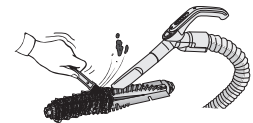

- Une fois la brosse principale nettoyée, fixez-la en commençant par le côté bouton de mise sous tension, puis fixez l'autre extrémité de la brosse de la même manière.

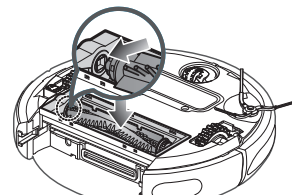

-
6. Après avoir inséré les 3 languettes situées sur la partie supérieure du cache, appuyez sur l'autre extrémité jusqu'à entendre un petit « clic ».

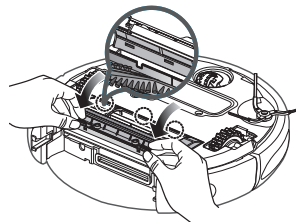

- Afin d'éviter que le robot aspirateur ne se bouche, veillez à ne pas aspirer de cure-dents, cotons-tiges, etc.
- Si vous ne parvenez pas à retirer les corps étrangers, contactez le centre d'assistance clientèle.
- La brosse principale nettoie la poussière sur le sol ; il est donc fréquent que des bouts de ficelle ou des cheveux s'enroulent autour. Vérifiez et nettoyez-la régulièrement.

Nettoyage de la brosse rotative latérale

Vous devez éteindre le bouton de mise sous tension situé sous l'unité principale avant de la nettoyer.

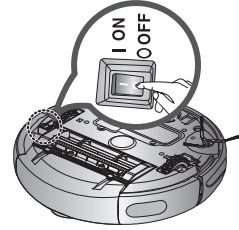

1. Vérifiez que la brosse rotative latérale n'est pas tordue et ne présente aucun corps étranger.

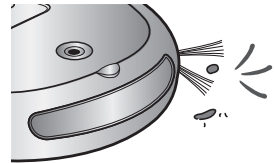

2. Munissez-vous de gants en caoutchouc et frottez la brosse rotative latérale à l'aide d'un chiffon imbibé d'eau chaude pendant environ 10 secondes puis essuyez-la.

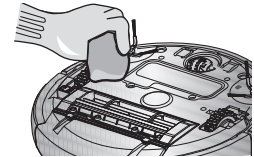

3. Tournez la brosse rotative latérale puis répétez les actions spécifiées à l'étape 2.

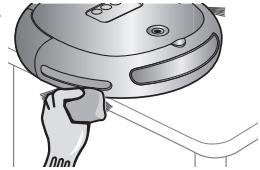

4. Si des cheveux ou des bouts de ficelle sont coincés entre l'unité principale et la brosse rotative latérale, dévissez la brosse à l'aide d'un tournevis cruciforme et retirez-la. Avant de remonter la brosse, vérifiez les repères « L » de la brosse et de l'unité principale. (La lettre « R » figure sur la brosse rotative latérale droite.)

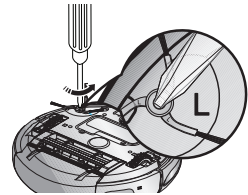

La brosse rotative latérale attrape facilement les cheveux et autres corps étrangers ; veillez donc à la nettoyer régulièrement.

L'accumulation des corps étrangers sur la brosse rotative latérale risque de l'endommager.

Nettoyage de la roue d'entraînement

Vous devez éteindre le bouton de mise sous tension situé sous l'unité principale avant de la nettoyer.

- Si le robot aspirateur se met soudainement à zigzaguer, cela peut être dû à un corps étranger qui bloque la roue d'entraînement.

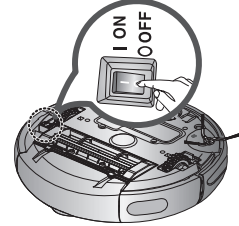

1. Pour nettoyer la roue d'entraînement, placez un chiffon doux sur le sol et retournez doucement l'unité principale.

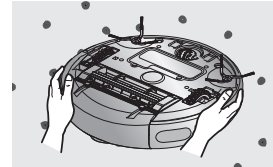



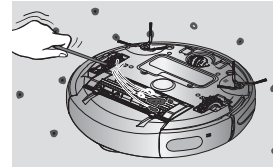









2. Vérifiez la présence de corps étrangers et retirez-les à l'aide d'un bâton ou d'une paire de pinces émoussées si nécessaire.



dépannage

LISTE DE VÉRIFICATION AVANT D'APPELER LE CENTRE D'ASSISTANCE

Symptôme	Liste de vérification	Mesure à prendre
Le robot aspirateur ne fonctionne pas du tout.	<ul style="list-style-type: none"> Le réservoir de poussière est-il en place ? 	<ul style="list-style-type: none"> Remettez le réservoir de poussière en place.
	<ul style="list-style-type: none"> Le bouton de mise sous tension est-il activé ? 	<ul style="list-style-type: none"> Allumez le bouton de mise sous tension.
	<ul style="list-style-type: none"> Le mode de nettoyage () est-il allumé sur le panneau d'affichage ? 	<ul style="list-style-type: none"> Appuyez sur le bouton (). (Pour le désactiver, maintenez appuyé le bouton () pendant 3 secondes minimum.)
	<ul style="list-style-type: none"> L'icône du niveau de batterie se déplace-t-il vers la droite comme illustré ? ( →  →  → ) 	<ul style="list-style-type: none"> Soulevez le robot aspirateur et placez-le sur le chargeur pour le recharger.
	<ul style="list-style-type: none"> Le robot aspirateur ne fonctionne pas si les piles de la télécommande sont épuisées. (En option) 	<ul style="list-style-type: none"> Remplacez les piles de la télécommande. (type AAA)
Le robot aspirateur s'est arrêté en cours de nettoyage. 	<ul style="list-style-type: none"> L'icône du niveau de batterie se déplace-t-il vers la droite comme illustré ? ( →  →  → ) 	<ul style="list-style-type: none"> Soulevez le robot aspirateur et placez-le sur le chargeur pour le recharger.
	<ul style="list-style-type: none"> Le robot aspirateur est-il coincé dans des câbles traînant sur le sol ? 	<ul style="list-style-type: none"> Éteignez le bouton de mise sous tension et enlevez les câbles.
	<ul style="list-style-type: none"> Le robot aspirateur est-il coincé au niveau d'un trou ? - La roue d'entraînement ne touche plus le sol. 	<ul style="list-style-type: none"> Éteignez le bouton de mise sous tension et déplacez le robot aspirateur vers un autre endroit à nettoyer.
	<ul style="list-style-type: none"> Y a-t-il un petit bout de tissu (chiffon) enroulé autour de la roue d'entraînement ? 	<ul style="list-style-type: none"> Éteignez le bouton de mise sous tension et enlevez le bout de tissu.
	<ul style="list-style-type: none"> Le robot aspirateur est-il coincé au niveau du seuil de porte ? 	<ul style="list-style-type: none"> Éteignez le bouton de mise sous tension et déplacez le robot aspirateur vers un autre endroit à nettoyer.

Symptôme	Liste de vérification	Mesure à prendre
La puissance d'aspiration est faible lors du nettoyage.	<ul style="list-style-type: none"> • Vérifiez que le réservoir de poussière n'est pas plein. 	<ul style="list-style-type: none"> • Arrêtez le robot aspirateur et videz le réservoir de poussière.
	<ul style="list-style-type: none"> • Vérifiez que l'orifice d'aspiration n'est pas obstrué par un corps étranger. 	<ul style="list-style-type: none"> • Éteignez le bouton de mise sous tension et retirez le corps étranger obstruant l'orifice d'aspiration.
	<ul style="list-style-type: none"> • Vérifiez que le Filtre n'est pas bouché. 	<ul style="list-style-type: none"> • Nettoyez soigneusement le Filtre.
Le robot aspirateur ne parvient pas à localiser le chargeur.	<ul style="list-style-type: none"> • Vérifiez que la prise du chargeur est correctement branchée sur la prise murale. 	
	<ul style="list-style-type: none"> • Si des obstacles se trouvent à moins de 1 m devant le chargeur ou à moins de 50 cm sur les côtés, vous devez les retirer. 	
	<ul style="list-style-type: none"> • Si des corps étrangers se trouvent sur les broches du chargeur, essuyez-les à l'aide d'un chiffon sec. 	

CODES D'ERREUR : DÉPANNAGE

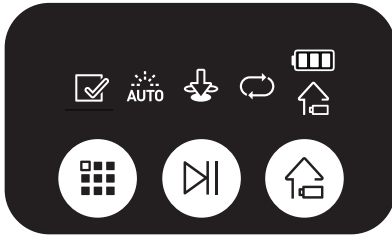

CODE D'ERREUR	CAUSE	SOLUTION
	<ul style="list-style-type: none"> Le robot aspirateur est coincé, entravé par quelque chose. 	<ul style="list-style-type: none"> Éteignez le bouton de mise sous tension situé sous le robot et déplacez le robot.
	<ul style="list-style-type: none"> Un corps étranger (ficelle, papier, jouet, etc.) est coincé dans la brosse principale. 	<ul style="list-style-type: none"> Éteignez le bouton de mise sous tension situé sous le robot et retirez le corps étranger coincé dans la brosse principale.
	<ul style="list-style-type: none"> Un corps étranger (ficelle, papier, jouet, etc.) est coincé dans la roue d'entraînement gauche. 	<ul style="list-style-type: none"> Éteignez le bouton de mise sous tension situé sous le robot et retirez le corps étranger coincé dans la roue d'entraînement gauche.
	<ul style="list-style-type: none"> Un corps étranger (ficelle, papier, jouet, etc.) est coincé dans la roue d'entraînement droite. 	<ul style="list-style-type: none"> Éteignez le bouton de mise sous tension situé sous le robot et retirez le corps étranger coincé dans la roue d'entraînement droite.
	<ul style="list-style-type: none"> Vérifiez le capteur antichoc. 	<ul style="list-style-type: none"> Tirez légèrement sur le pare-choc vers l'extérieur.
	<ul style="list-style-type: none"> Un corps étranger (poussière, saleté, etc.) se trouve sur la fenêtre du capteur d'obstacles. 	<ul style="list-style-type: none"> Éteignez le bouton de mise sous tension situé sous le robot et essuyez les fenêtres avant et arrière du capteur à l'aide d'un chiffon doux.
	<ul style="list-style-type: none"> Un corps étranger (poussière, saleté, etc.) se trouve sur la fenêtre du capteur d'escarpement. 	<ul style="list-style-type: none"> Éteignez le bouton de mise sous tension situé sous le robot et essuyez la fenêtre du capteur d'escarpement à l'aide d'un chiffon doux.
	<ul style="list-style-type: none"> Réservoir de poussière non inséré. 	<ul style="list-style-type: none"> Insérez le réservoir de poussière jusqu'à entendre un petit « clic ».
	<ul style="list-style-type: none"> Un corps étranger (ficelle, tissu, etc.) est coincé dans la brosse rotative latérale. 	<ul style="list-style-type: none"> Éteignez le bouton de mise sous tension situé sous le robot et retirez le corps étranger coincé dans la brosse rotative latérale.

* Si vous appuyez sur le bouton (⏻) ou éteignez le bouton de mise sous tension, le code d'erreur est effacé.

caractéristiques techniques du produit

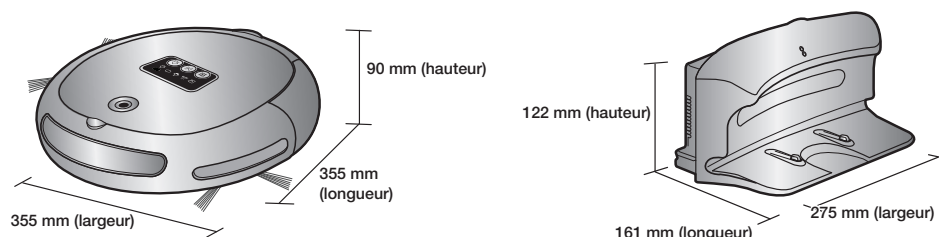

Unité principale	Chargeur (Station de recharge)
------------------	--------------------------------

Classification	Élément	Détails
Caractéristiques mécaniques	Diamètre	355 mm
	Hauteur	90 mm
	Poids	3,5 kg
Caractéristiques électriques	Tension	220 à 240 V CA ~, 50 à 60 Hz
	Consommation électrique de charge	50 W
	Consommation électrique de l'unité principale	40 W
	Caractéristiques de la batterie	14,4 V/2 000 mA
Caractéristiques de nettoyage	Capacité du réservoir de poussière	Environ 0,6 l
	Type de recharge	Recharge automatique/manuelle
	Mode de nettoyage	Auto (automatique), Spot (localisé), Max (intensif), Manual (manuel) (en option)
	Temps de charge	Environ 120 minutes
	Temps de nettoyage (sur sol dur)	Environ 90 minutes
Méthode de nettoyage		Reconnaissance de la forme du plancher
Type de boutons de l'unité principale		Type bouton

Cet aspirateur est conforme aux normes suivantes :
 Directive relative à la compatibilité électromagnétique : 2004/108/EEC
 Directive relative à la basse tension : 2006/95/EC





SR8730
SR8750

Robot aspirapolvere manuale dell'utente

**Planet
First** 100 %
Recycled Paper

Questo manuale è prodotto interamente con carta riciclata.

- * Prima di utilizzare questo prodotto, leggere attentamente le istruzioni.
- * Solo per uso interno.

Italiano

imagine the possibilities

Grazie per avere acquistato un prodotto Samsung.
Per ricevere un servizio più completo,
si prega di registrare il prodotto all'indirizzo
www.samsung.com/register

SAMSUNG

informazioni sulla sicurezza

INFORMAZIONI SULLA SICUREZZA



- Prima di utilizzare il prodotto, leggere attentamente questo manuale e conservarlo per future consultazioni.



- Dal momento che queste istruzioni coprono diversi modelli di prodotto, le caratteristiche dell'aspirapolvere acquistato potrebbero differire leggermente da quanto descritto in questo manuale.

SIMBOLI DI AVVERTENZA/ATTENZIONE UTILIZZATI



Indica il possibile rischio di lesioni gravi perfino mortali.



Indica il possibile rischio di lesioni personali o danni materiali.

ALTRI SIMBOLI UTILIZZATI



Indica il possibile rischio di lesioni personali o danni materiali.

IMPORTANTI ISTRUZIONI DI SICUREZZA

Durante l'uso di apparecchiature elettriche, è necessario seguire alcune precauzioni di base, tra le quali:

LEGGERE COMPLETAMENTE LE ISTRUZIONI D'USO PRIMA DI UTILIZZARE IL ROBOT ASPIRAPOLVERE.

Scollegare il prodotto dalla presa di corrente in caso di inutilizzo o prima di effettuare la manutenzione.

ATTENZIONE: per ridurre il rischio di incendio, scariche elettriche o lesioni:

GENERALE

- Usare il prodotto solo secondo quanto descritto in questo manuale.
- Non utilizzare il robot aspirapolvere o la base di ricarica qualora presentino danni.
- Se l'aspirapolvere o la base di ricarica ha subito una caduta, danni, è stato lasciato all'esterno, è caduto in acqua o non funziona correttamente, rivolgersi a un centro assistenza.
- Non maneggiare il robot aspirapolvere o la base di ricarica con le mani bagnate.
- Usare il prodotto solo su superfici asciutte e in interno.
- Questo apparecchio può essere utilizzato da bambini di età superiore agli 8 anni e da persone con handicap fisici, sensoriali o mentali o senza esperienza o conoscenza del prodotto solo sotto la supervisione di una persona responsabile o nel caso in cui abbiano ricevuto informazioni specifiche sull'uso sicuro dell'apparecchio e ne abbiano compreso i rischi ad esso associati.
- I bambini non devono giocare con l'apparecchio. La pulizia e la manutenzione dell'apparecchio non devono essere eseguite da bambini senza la supervisione di un adulto responsabile.

BASE DI RICARICA

- Non modificare la spina polarizzata per adattarla a una presa non polarizzata o a un cavo di prolunga.
- Non utilizzare in esterno o su superfici bagnate.
- Scollegare la base di ricarica dalla presa elettrica in caso di inutilizzo e prima di effettuare la manutenzione.
- Usare solo la base di ricarica fornita in dotazione dal costruttore per effettuare la ricarica.
- Non usare se la spina o il cavo di alimentazione sono danneggiati.
- Non trasportare il prodotto tirandolo per il cavo, non utilizzare il cavo come una maniglia, non incastrare il cavo chiudendo una porta, non far passare il cavo

informazioni sulla sicurezza

intorno a bordi o angoli taglienti. Tenere il cavo lontano da superfici calde.

- Non utilizzare prolunghe o prese con una capacità di corrente inadeguata al carico.
- Non scollegare la spina di alimentazione tirandola per il cavo. Per scollegare il prodotto, afferrare la spina, non il cavo.
- Non aprire o bruciare le batterie poiché potrebbero esplodere ad elevate temperature.
- Non tentare di aprire la base di ricarica. Eventuali riparazioni devono essere eseguite esclusivamente da un centro di assistenza qualificato.
- Non esporre la base di ricarica a temperature elevate, umidità o vapore.

ROBOT ASPIRAPOLVERE

- Non aspirare oggetti rigidi, appuntiti o taglienti come vetro, chiodi, viti, monete o simili.
- Non utilizzare senza filtro. Durante la manutenzione dell'unità, non inserire dita o altri oggetti nel comparto della ventola per evitare lesioni in caso di attivazione accidentale del prodotto.
- Non inserire oggetti estranei nelle aperture di ventilazione. Non utilizzare se le aperture sono ostruite; mantenerle libere da polvere, residui, capelli o qualunque oggetto possa ridurre il flusso dell'aria.
- Non aspirare sostanze tossiche (candeggina, ammoniacca, disgorgante idraulico).
- Non aspirare oggetti ardenti o che producono fumo, quali sigarette, fiammiferi o braci.
- Non utilizzare per aspirare liquidi infiammabili o combustibili quali benzina, né usare in luoghi dove tali sostanze potrebbero essere presenti.
- Non usare il robot aspirapolvere in spazi ristretti in cui siano presenti vapori rilasciati da vernici a base d'olio, diluenti, antitarne, polveri infiammabili, o altri vapori esplosivi o tossici.
- In caso di uso intensivo o temperature estreme, dalle batterie può fuoriuscire liquido. Se il liquido fuoriuscito entra a contatto con la pelle, lavare immediatamente con acqua. Se il liquido fuoriuscito entra a contatto con gli occhi, lavare immediatamente con acqua corrente per almeno 10 minuti. Consultare un medico.

INFORMAZIONI SULLA SICUREZZA

02

- 06 Alimentazione
- 07 Prima dell'uso
- 10 In Uso
- 11 Pulizia e manutenzione

CARATTERISTICHE DEL PRODOTTO

13

MONTAGGIO DELL'ASPIRAPOLVERE

15

- 15 Componenti
- 16 Nomenclatura delle parti

FUNZIONAMENTO DELL'ASPIRAPOLVERE

20

- 20 Installazione del robot aspirapolvere
 - 20 Ordine di installazione
 - 20 Accensione e spegnimento
 - 21 Installazione della base di ricarica
 - 22 Ricarica in corso
 - 23 Informazioni sulla batteria
- 24 Uso del robot aspirapolvere
 - 24 Avvio/Interruzione della pulizia
 - 25 Ricarica
 - 26 Pulizia automatica
 - 27 Pulizia SPOT
 - 28 Pulizia max
 - 29 Pulizia Manuale (opzionale)

MANUTENZIONE STRUMENTI E FILTRI

30

- 30 Pulizia del robot aspirapolvere
 - 30 Tenere a mente i metodi di pulizia e manutenzione
 - 30 Pulizia della Spia del sensore e della telecamera
 - 31 Pulizia della vaschetta di raccolta polvere e dei filtri
- 32 Pulizia del robot aspirapolvere
 - 32 Pulizia della spazzola PRINCIPALE
 - 34 Pulizia delle spazzole rotative laterali per la pulizia dei bordi
 - 35 Pulizia delle ruote di guida

RISOLUZIONE DEI PROBLEMI

36

- 36 Checklist prima di chiamare l'assistenza
- 38 Risoluzione dei problemi mediante codici di errore

SPECIFICHE DEL PRODOTTO

39

informazioni sulla sicurezza

ALIMENTAZIONE



Non piegare eccessivamente il cavo di alimentazione né posizionarvi sopra oggetti pesanti che potrebbero danneggiarlo.

- La mancata osservanza di questa precauzione può causare un incendio o una scarica elettrica.



Accertarsi di rimuovere eventuale polvere o acqua dalla spina di alimentazione.

- La mancata osservanza di questa precauzione può causare un malfunzionamento o una scarica elettrica.

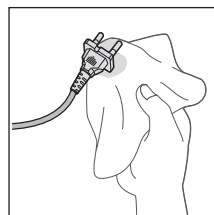

Non estrarre la spina di alimentazione tirandola per il cavo né toccare la spina con le mani bagnate.

- La mancata osservanza di questa precauzione può causare un incendio o una scarica elettrica.

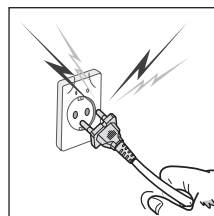

Non usare una spina multipla su una presa singola. (Non lasciare il cavo di alimentazione appoggiato a terra.)

- La mancata osservanza di questa precauzione può causare un incendio o una scarica elettrica.

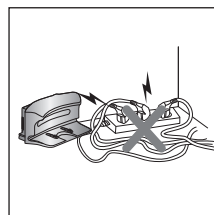

Non usare un cavo o una spina di alimentazione danneggiati o una presa allentata.

- La mancata osservanza di questa precauzione può causare un incendio o una scarica elettrica.

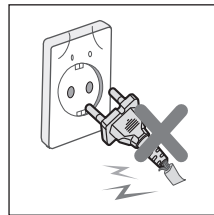

PRIMA DELL'USO



Prima di attivare il robot aspirapolvere accertarsi che la vaschetta di raccolta polvere sia inserita.

- Se la vaschetta di raccolta polvere non è inserita, il robot aspirapolvere non funziona.

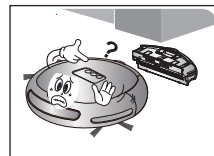

Non usare mai il robot aspirapolvere in luoghi in cui siano presenti materiali combustibili quali:

- Candele o lampade da tavolo appoggiate al pavimento.
- Fiamme non sorvegliate (camini o stufe).
- Benzina, alcool distillato, diluenti, portaceneri con sigarette accese, ecc.



Il robot aspirapolvere è destinato a un uso domestico. Non utilizzare nei seguenti luoghi.

- Attici, interrati, magazzini, edifici industriali, locali separati distanti dall'edificio principale, luoghi esposti all'acqua o all'umidità come bagni o lavanderie, e vicino o sopra tavoli o ripiani. Se usato in tali luoghi possono verificarsi seri danni (malfunzionamenti o rotture).



Aprire tutte le porte delle stanze per effettuare la pulizia.

- Quando una porta è chiusa, il robot aspirapolvere non è in grado di accedere alla stanza.
- Tuttavia, verificare che la porta d'ingresso, la porta veranda e quella del bagno siano chiuse, così come eventuali altre porte d'accesso a locali con gradini o altri dislivelli che potrebbero causare la caduta del robot.



In caso di tappeti con lunghe frange, ripiegare le frange sotto il tappeto.

- Se non ripiegate, le frange possono causare danni al tappeto e al robot aspirapolvere, poiché potrebbero rimanere intrappolate nelle ruote di guida o nella spazzola principale.

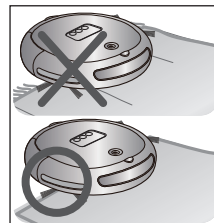

Non utilizzare il robot su un pavimento nero.

- Il robot aspirapolvere potrebbe non funzionare in modo adeguato.

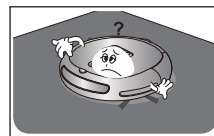

Rimuovere eventuali piccoli oggetti od oggetti delicati dall'area da pulire.

- Spostare eventuali oggetti prima di procedere alla pulizia.
- Rimuovere oggetti fragili quali vasi, vetri, porcellane, ecc.
- Il robot aspirapolvere non è in grado di riconoscere monete, anelli o altri oggetti di valore quali i gioielli.

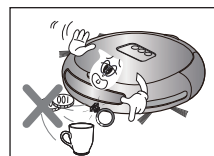



Rimuovere eventuali oggetti sparsi sul pavimento prima di effettuare la pulizia.

- Il robot aspirapolvere è progettato per rilevare ostacoli a una distanza di 5 cm.
- Eventuali asciugamani, tappetini posti davanti a vasche da bagno, lavandini, ingressi o locali di servizio, cavi di alimentazione, tovaglie e nastri possono rimanere intrappolati nelle ruote di guida o nella spazzola principale. Se nel robot rimane intrappolato un lembo di tovaglia pendente a terra si può verificare la caduta degli oggetti appoggiati sul tavolo.



Richiedere ai membri della famiglia (o ai coinquilini) di prestare attenzione prima di effettuare la pulizia o durante l'uso della Modalità di pulizia programmata.

- Il robot aspirapolvere può urtare i bambini, facendoli cadere.



Accertarsi che i bambini non mettano i piedi o si siedano sul robot aspirapolvere.

- I bambini potrebbero cadere provocandosi lesioni o danneggiare seriamente il prodotto.



Se un bambino o un animale domestico viene lasciato da solo all'interno della casa, accertarsi che l'interruttore di accensione del robot aspirapolvere sia in posizione off.

- Il robot aspirapolvere potrebbe attirare la loro attenzione.
- Nelle ruote di guida o nella spazzola potrebbero restare intrappolati dita, piedi, abiti, capelli o peli, provocando lesioni.
- Se un bambino o un animale domestico si trova sulla traiettoria del robot aspirapolvere, potrebbe essere scambiato per un ostacolo e la pulizia della zona potrebbe risultare imperfetta.
- Quando l'interruttore di accensione viene posto in posizione off, l'alimentazione e tutte le funzioni sono disattivate.



Durante l'installazione della base di ricarica, non lasciare il cavo di alimentazione a terra.

- Quando il robot aspirapolvere si dirige automaticamente verso la base di ricarica o vi passa vicino, potrebbe rimanere impigliato nel cavo.

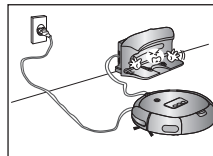

Tenere sempre il cavo di alimentazione della base di ricarica collegato alla presa elettrica.

- Sebbene il robot aspirapolvere sia dotato di una funzione di auto ricarica, tale operazione non sarà possibile se il cavo di alimentazione della base di ricarica non è collegato alla presa elettrica.

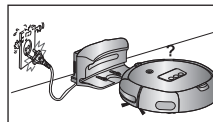



AVVERTENZA

Installare la base di ricarica in un luogo facilmente accessibile dal robot aspirapolvere.

- Se la base di ricarica viene posizionata in un angolo, ciò può causare movimenti eccessivi e impedire il regolare processo di ricarica automatica.

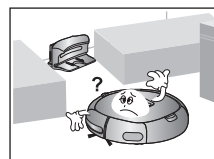

AVVERTENZA

Eventuali oggetti posizionati di fronte alla base di ricarica possono impedire al robot aspirapolvere di effettuare autonomamente la ricarica.

- Mantenere la zona sgombra da oggetti.

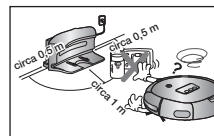

ATTENZIONE

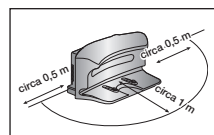
Non devono essere presenti ostacoli entro 0,5 m sulla sinistra e sulla destra ed entro 1 m sul davanti.

ATTENZIONE

Non provocare un corto circuito dei contatti della base di ricarica con oggetti metallici quali bastoncini, cacciaviti, eccetera.

- In caso contrario potrebbero verificarsi gravi danni alla base di ricarica.

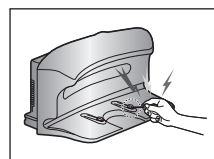

ATTENZIONE

Accertarsi che non vi siano tracce di liquidi sulla base di ricarica.

- La mancata osservanza di questa precauzione può causare un incendio o una scarica elettrica.

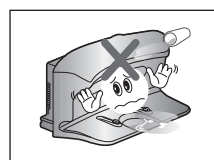

ATTENZIONE

Accertarsi che il robot aspirapolvere non aspiri o si muova sopra liquidi quali acqua, olio o urina di animali domestici.

- La mancata osservanza di questa precauzione può causare gravi danni al prodotto.
- I liquidi potrebbero spandersi tramite le ruote dell'apparecchio sporcando la zona intorno.

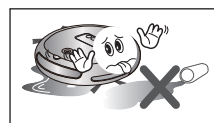

ATTENZIONE

Non utilizzare la base di ricarica per scopi diversi da quelli previsti dal costruttore.

- La mancata osservanza di questa precauzione può causare gravi danni alla base di ricarica o provocare un incendio.



ATTENZIONE

Non installare la base di ricarica su un pavimento nero o scuro.

- Se la base di ricarica è installata su un pavimento di colore nero o scuro, il robot aspirapolvere potrebbe non riuscire a raggiungerla.

IN USO



Il robot aspirapolvere non è idoneo per la pulizia di tappeti molto spessi.

- La mancata osservanza di questa indicazione può causare problemi durante l'uso del robot aspirapolvere.
- Inoltre il tappeto potrebbe subire danni.

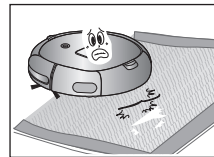

Non usare il robot aspirapolvere su un tavolo o in luoghi elevati da terra.

- La caduta accidentale può causare danni all'unità.



Durante il funzionamento, il robot aspirapolvere può urtare contro l'arredamento, per esempio le gambe delle sedie, dei tavoli, pezzi di arredamento lunghi e sottili, ecc...

- Per accelerare e ottimizzare il processo di pulizia, sollevare le sedie da terra posizionandole sopra i tavoli.

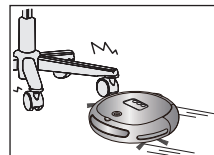

Non collocare oggetti sopra il robot aspirapolvere.

- In caso contrario si potrebbe verificare un malfunzionamento.



Rimuovere immediatamente eventuali pezzi di carta o di plastica di grandi dimensioni aspirati dal robot durante la pulizia.

- L'uso dell'aspirapolvere per un lungo periodo di tempo con i fori di ventilazione ostruiti può comportare gravi danni al prodotto.

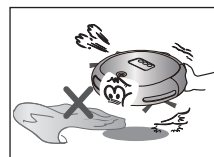

Se si avverte un rumore insolito, fumo od odore di bruciato proveniente dal robot aspirapolvere, spegnere immediatamente l'apparecchio e chiamare il centro assistenza.

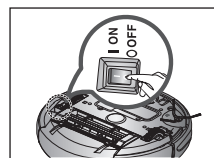



NOTA

Il robot aspirapolvere potrebbe non essere in grado di continuare a svolgere la sua funzione se bloccato sulla soglia d'ingresso o della veranda.

- Per motivi di sicurezza, il robot aspirapolvere interrompe il funzionamento se non è in grado di muoversi per più di 5 minuti.
- Per riprendere il regolare funzionamento, spegnerlo e riaccenderlo dopo averlo spostato in una nuova posizione nella quale sia in grado di proseguire la sua funzione.

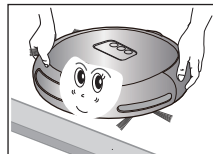

NOTA

Il robot aspirapolvere non è in grado di pulire completamente le aree che non è in grado di raggiungere, come per esempio gli angoli e gli spazi tra divani e pareti.

- Pulire di tanto in tanto queste zone manualmente.

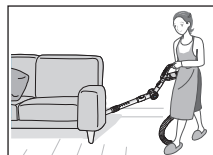

NOTA

Se il robot aspirapolvere forma tracce di polvere, è possibile che queste rimangano non pulite.

- In questo caso, raccogliere la polvere utilizzando uno strumento diverso.

PULIZIA E MANUTENZIONE



AVVERTENZA

Durante la pulizia del prodotto, non spruzzarvi sopra acqua né pulirlo con sostanze volatili quali benzina, diluenti o alcool.

- La mancata osservanza di questa precauzione può causare gravi danni al prodotto.

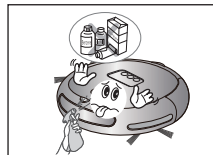

AVVERTENZA

Non premere con forza il paracolpi del robot aspirapolvere.

- In caso di danneggiamento del sensore paracolpi, il robot aspirapolvere può urtare pareti e mobili.

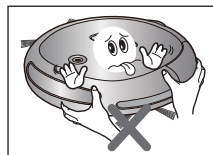

AVVERTENZA

L'unità deve essere disassemblata o riassembleta solo da tecnici dell'assistenza qualificati.

- La mancata osservanza di questa precauzione può causare danni al prodotto.





Rimuovere regolarmente eventuali corpi estranei accumulatisi davanti ai sensori Ostacoli e Dislivello.

- Lo sporco che si accumula sui sensori può comportare un funzionamento inaccurato dei sensori.

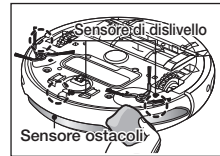

Durante la rimozione di corpi estranei, spegnere l'apparecchio prima di verificare la spazzola di pulizia.

- La mancata osservanza di questa precauzione può comportare l'accensione accidentale dell'unità e causare lesioni personali o gravi danni al prodotto.

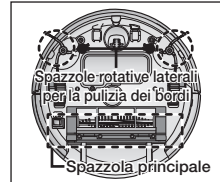

Se il cavo di alimentazione è danneggiato, richiederne la sostituzione a un tecnico qualificato presso un centro assistenza.

- La mancata osservanza di questa precauzione può causare un incendio o una scarica elettrica.



Prima di pulire la base di ricarica, scollegare il cavo di alimentazione.

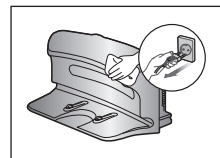

Per effettuare la sostituzione della batteria, contattare un centro di assistenza Samsung Electronics.

- L'uso di batterie non originali può comportare un malfunzionamento del prodotto.

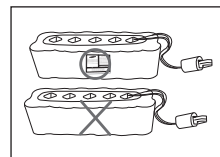

caratteristiche del prodotto



PULIZIA DELICATA DI OGNI ANGOLO

Poiché il robot aspirapolvere è in grado di pulire il pavimento in modo sequenziale (📊) seguendo una mappa determinata dalla funzione di riconoscimento della forma del soffitto, è in grado di pulire anche ogni angolo del pavimento.

VARIE MODALITA' DI PULIZIA

Per soddisfare tutte le esigenze di pulizia sono disponibili varie modalità di funzionamento.

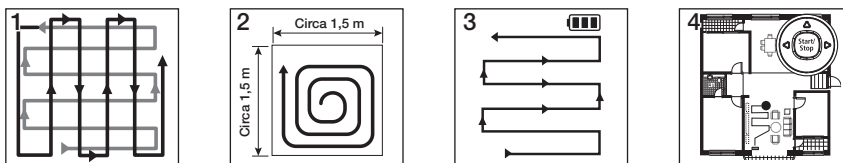

1. **Modalità Auto:** Pulisce tutte le stanze in modo automatico.
2. **Modalità Spot:** Pulisce in modo accurato una zona delimitata. Questa modalità può essere utilizzata per pulire eventuali briciole cadute a terra.
3. **Modalità Max:** Continua ad effettuare la pulizia fino a quando la batteria è quasi scarica.
4. **Modalità Manuale (opzionale):** E' possibile pulire il pavimento manualmente muovendo il robot.

AUTO RICARICA

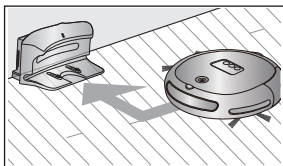

Quando il livello di carica della batteria è basso, il robot aspirapolvere si dirige automaticamente verso la base di ricarica per effettuare una ricarica rapida.

SPAZZOLE ROTATIVE LATERALI PER LA PULIZIA DEI BORDI

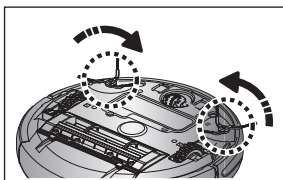

Le spazzole rotative laterali per la pulizia dei bordi eseguono la pulizia dei punti più inaccessibili.

ATTRAVERSAMENTO DELLE SOGLIE

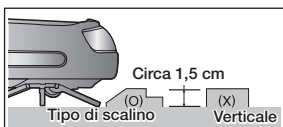

L'innovativo sistema di guida di cui è dotato l'aspirapolvere permette al robot di superare soglie con un dislivello da terra massimo di 1,5 cm. A seconda della forma della soglia, il robot aspirapolvere potrebbe non essere in grado di oltrepassare un dislivello di 1,5 cm.

ANTI URTO

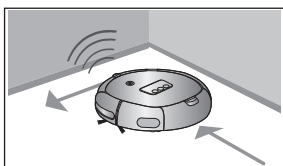

Il robot aspirapolvere rileva ed evita eventuali ostacoli in 2 fasi. La fase 1 consiste nella rilevazione, da parte del sensore 7 ostacoli, di eventuali ostacoli lungo il percorso del robot in modo da evitare l'impatto; la fase 2 prevede l'assorbimento dell'urto da parte del sensore paracolpi.

DISPOSITIVO DI SICUREZZA

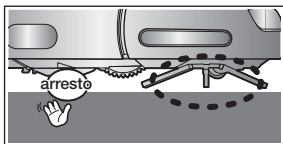

Se durante il funzionamento il robot aspirapolvere viene sollevato da terra, le ruote di guida, la spazzola principale, il motore di aspirazione, le spazzole rotative laterali vengono automaticamente fermate da un sensore di rilevamento.

montaggio dell'aspirapolvere

COMPONENTI

■ Corpo principale

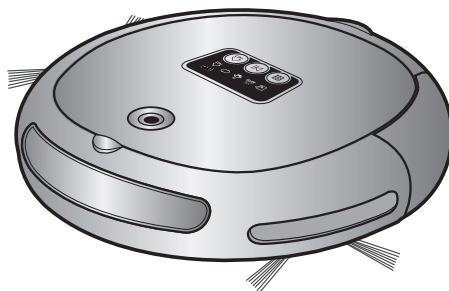

■ Base di ricarica (Stazione)

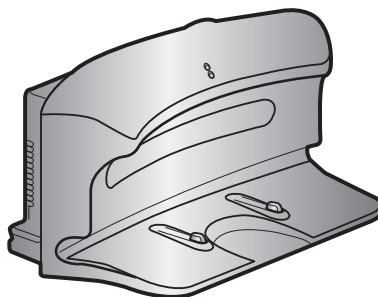

■ Altri componenti

		
Manuale dell'utente	Spazzola per pulizia	* Opzione Telecomando / 2 batterie

NOMENCLATURA DELLE PARTI

■ Unità principale

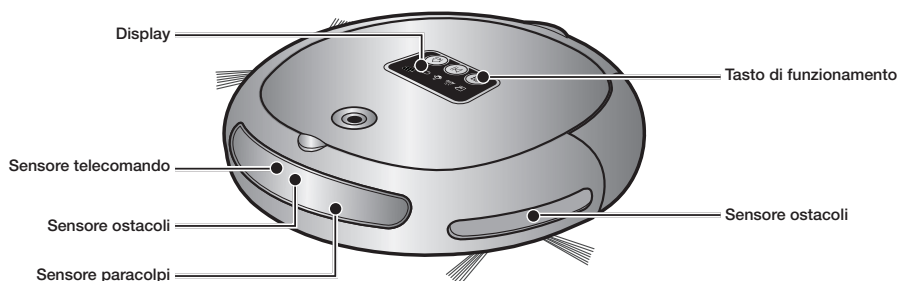

Fronte

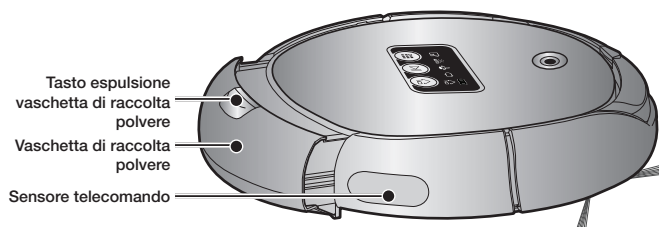

Lato

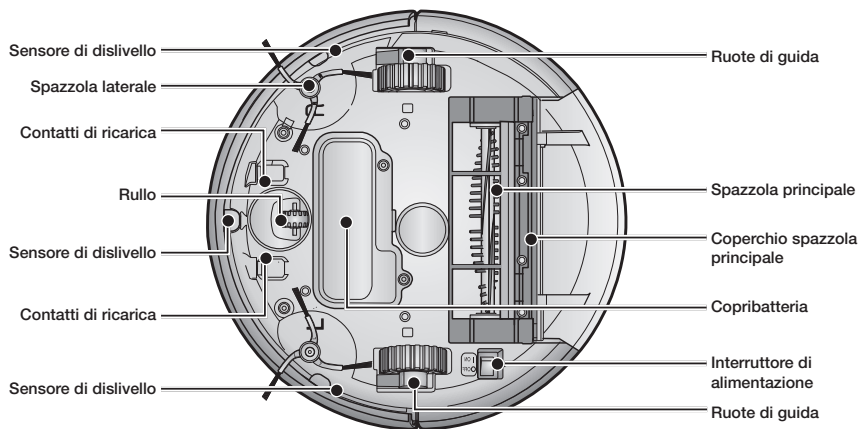

Fondo

■ Base di ricarica (Stazione)

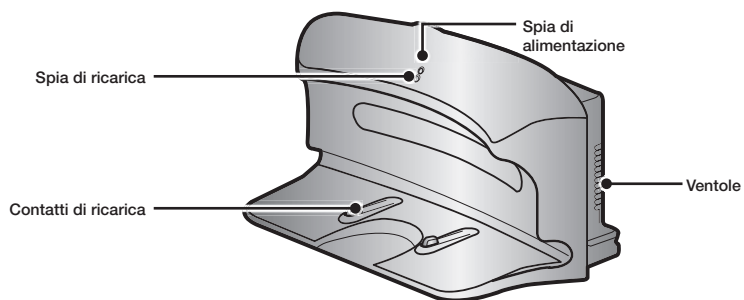

■ Telecomando (opzionale)

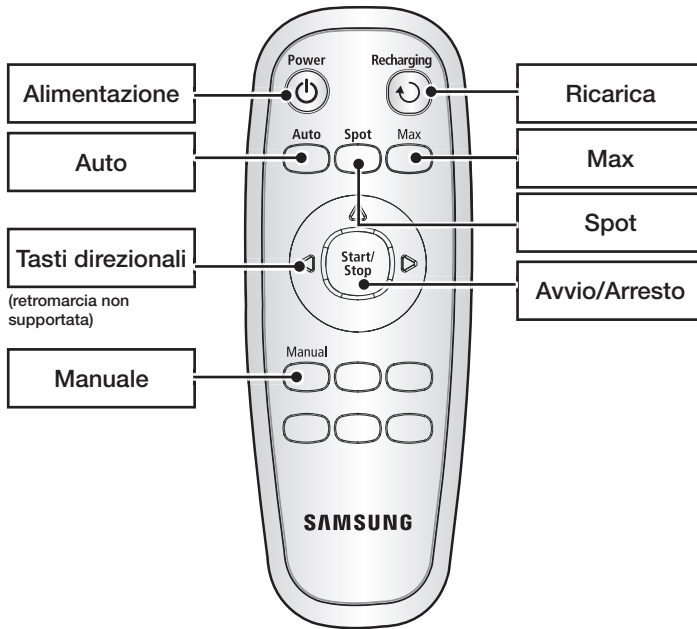

■ Inserimento delle batterie nel telecomando

Le batterie non sono montate nel telecomando al momento dell'acquisto dell'unità.
Prima di utilizzare il prodotto, inserire le batterie (tipo AAA).

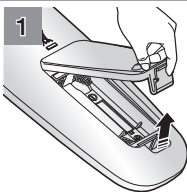

Sollevare il coperchio del comparto batterie posto sul retro del telecomando, premendo al contempo la leva di sblocco.

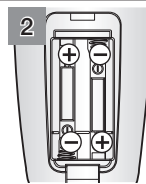

Inserire le batterie nel telecomando come mostrato nella figura sottostante. (Se le batterie vengono inserite senza rispettare la giusta polarità, il telecomando non funziona.)

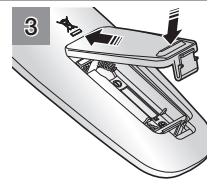

Una volta inserita la punta del coperchio nell'alloggiamento, spingere l'altro capo fino ad avvertire uno scatto.

* Specifiche: Batterie tipo AAA

■ Display

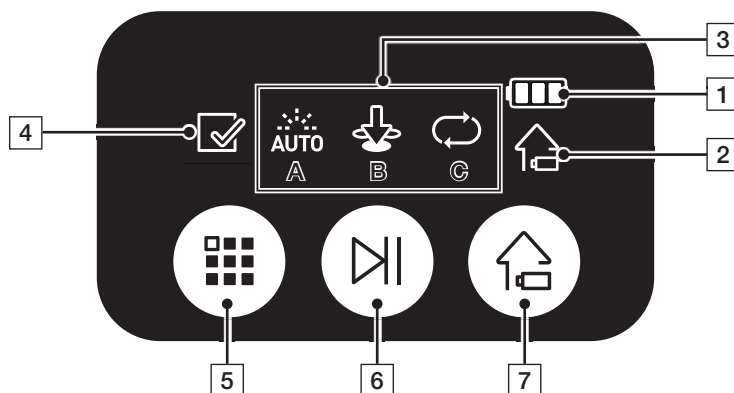

PARTI DEL DISPLAY

- 1.** Indicatore livello batteria
 - Ricarica: Mostra l'andamento della ricarica in tre fasi.
 - In Uso: Mostra il livello di carica della batteria. Il livello di carica della batteria scende da FULL a ogni livello indicato durante l'uso.
- 2.** Ricarica
 - Questa icona si attiva quando il robot aspirapolvere torna alla base di ricarica per ricaricare le batterie.
- 3.** Visualizzazione della modalità di pulizia
 - Ogni qualvolta il tasto della modalità di pulizia viene premuto, viene visualizzata la modalità di pulizia corrispondente.
 - (A)** Modalità Auto: Questa icona si attiva quando la modalità di pulizia Auto è selezionata.
 - (B)** Modalità Spot: Questa icona si attiva quando la modalità di pulizia Spot è selezionata.
 - (C)** Modalità Max: Questa icona si attiva quando la modalità di pulizia Max è selezionata.
- 4.** Codice di controllo
 - L'icona Codice di controllo si accende quando viene rilevato un problema che richiede l'attenzione dell'utente

TASTI

- 5. Modalità di pulizia**
 - Premere per selezionare una modalità di pulizia. Una volta selezionata una modalità di pulizia, premere il tasto (⏏) per avviare la pulizia.
- 6. Avvio/Arresto**
 - Premere per avviare/arrestare la pulizia.
- 7. Ricarica**
 - Premendo questo tasto, il robot aspirapolvere torna alla base di ricarica per effettuare la ricarica delle batterie in esaurimento.

funzionamento dell'aspirapolvere

INSTALLAZIONE DEL ROBOT ASPIRAPOLVERE

Ordine di installazione

1. Accensione e spegnimento

Per utilizzare il robot aspirapolvere, è necessario accendere l'unità agendo sull'apposito tasto posto sul fondo dell'apparecchio.

2. Installazione della base di ricarica

Per effettuare la ricarica delle batterie del robot aspirapolvere è necessario installare la base di ricarica.

Poiché le batterie sono scariche al momento dell'acquisto, prima di utilizzare l'unità è necessario effettuare una carica completa.

3. Ricarica delle batterie

Prima di utilizzare il robot aspirapolvere è necessario caricare completamente le batterie.



Accensione e spegnimento

Per utilizzare il robot aspirapolvere è necessario accenderlo.

Spegnendo il prodotto, tutte le impostazioni verranno azzerate.

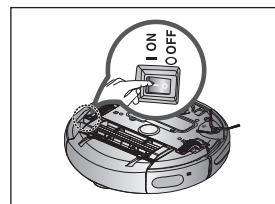

1. Girare l'unità per accenderla.

- Se le icone non si illuminano, ciò indica che la carica delle batterie si è esaurita. In questo caso, inserire il robot nella base di ricarica dopo averlo acceso.
- Notare che lo spegnimento dell'unità provocherà l'azzeramento di tutte le impostazioni.
- Se non viene premuto alcun tasto per circa 10 minuti a dispositivo acceso, l'alimentazione si disattiva automaticamente per risparmiare la batteria. In questo caso, per utilizzare nuovamente il robot aspirapolvere, premere il tasto "Power" o .

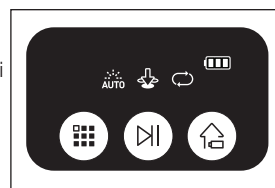

Inserendo il robot spento nella base di ricarica, la ricarica delle batterie non avverrà.

Installazione della base di ricarica

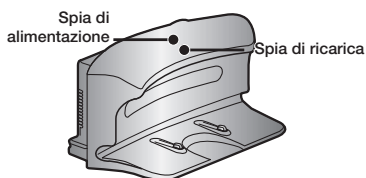

1. Installare la base di ricarica su una superficie piana.

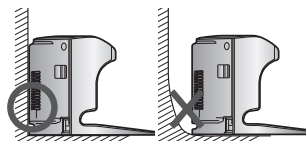

2. Non devono essere presenti ostacoli entro 0,5 m sulla sinistra e sulla destra ed entro 1 m sul davanti.

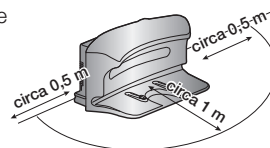

3. Installare la base di ricarica in un luogo facilmente accessibile dal robot aspirapolvere.

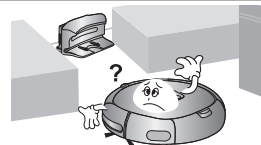

4. Far correre il cavo di alimentazione lungo la parete.

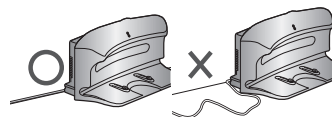

5. Se il pavimento è in legno, installare la base di ricarica nella stessa direzione dei listelli in legno.

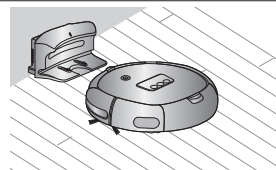

Mantenere sempre il cavo di alimentazione della base di ricarica collegato alla presa elettrica.

- Se la base di ricarica non è collegata a una presa elettrica, il robot aspirapolvere non è in grado di trovare la base per ricaricare automaticamente le batterie.
- Se il robot aspirapolvere viene tenuto separato dalla base di ricarica, la batteria inizia a scaricarsi.

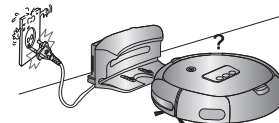

funzionamento dell'aspirapolvere

Ricarica in corso

Al momento dell'acquisto del prodotto la batteria è completamente scarica; eseguire manualmente una carica completamente prima di utilizzare il robot.

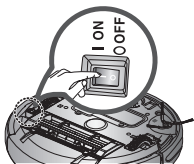

Accendere il prodotto premendo l'interruttore posto sul fondo.

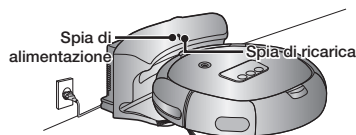

1. Una volta allineati i contatti di ricarica del corpo principale dell'unità con i contatti presenti sulla base di ricarica, premere il prodotto fino ad avvertire l'avviso di "ricarica in corso" proveniente dalla base.

- La spia di ricarica diventa verde.

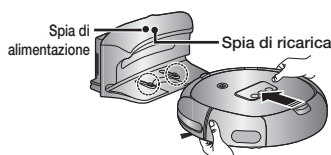

2. Verificare lo stato della ricarica del robot aspirapolvere.

- Quando la batteria del robot sarà completamente carica, le tre barre dell'icona del livello batteria lampeggiano simultaneamente.

- Se sul display appare il seguente messaggio (vedere figura sottostante) 10 secondi dopo il collegamento del robot aspirapolvere alla base di ricarica, ciò significa che l'interruttore di alimentazione è posizionato su OFF. In questo caso, posizionare l'interruttore sul fondo dell'aspirapolvere su ON.

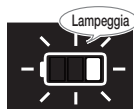

- Quando durante la pulizia sul display lampeggia il livello della batteria, il robot aspirapolvere interrompe le sue operazioni per dirigersi automaticamente alla base di ricarica ed effettuare la carica delle batterie.

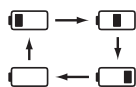

- Se l'icona del livello della batteria presente sul display si sposta a destra come mostrato nell'immagine mentre il robot è in funzione, questo non potrà più essere controllato dal telecomando o dai tasti sul prodotto. In questo caso, utilizzare la base di ricarica per ricaricare la batteria. (Ciò avviene quando la batteria è completamente scarica.)

<display di ricarica>



Carica completa

Ricarica in corso

Ricarica necessaria



NOTA

- Al momento dell'acquisto del prodotto, sono necessari circa 120 minuti per effettuare una ricarica completa della batteria ed avere un'autonomia di funzionamento di circa 90 minuti.
- Se la ricarica viene effettuata quando la batteria è surriscaldata, il tempo necessario per la ricarica può risultare maggiore.
- Misure da intraprendere quando la ricarica non viene effettuata in modo regolare. Se il robot aspirapolvere non può essere ricaricato automaticamente in modo regolare, verificare le seguenti condizioni:
 - Spegner e riaccendere il robot aspirapolvere agendo sul tasto posto sul fondo del prodotto (Reset).
 - Ricollegare la base di ricarica all'alimentazione (Reset).
 - Verificare che non vi siano corpi estranei sul connettore della base di ricarica e pulire il connettore posto sull'unità e quello della base di ricarica con un panno asciutto.
 - Verificare che non vi siano oggetti vicino alla base di ricarica che possano riflettere il segnale.
- Se il robot aspirapolvere rimane separato dalla base di ricarica, le batterie iniziano a scaricarsi naturalmente.
- Se possibile, ricaricare le batterie del robot aspirapolvere collegandolo alla base di ricarica. (In caso di assenza prolungata per un viaggio di lavoro o una vacanza, spegnere il robot aspirapolvere e scollegare la spina del cavo di alimentazione della base di ricarica.)

Informazioni sulla batteria

- Il robot aspirapolvere è alimentato da una batteria ricaricabile nichel-metallo idruro (NiMH) ed è dotato di una protezione per la sovraccarica al fine di garantirne una lunga durata.
- **Il periodo di garanzia della batteria è di 6 mesi dalla data di acquisto.**
- Prima di acquistare una nuova batteria, fornire al centro di assistenza il nome del modello della batteria e richiedere il ricambio originale recante il simbolo .



- Questa batteria deve essere utilizzata solo per alimentare il robot aspirapolvere Samsung. E' proibito l'uso con altri apparecchi o per altri scopi.
 - Non disassemblare o modificare la batteria.
 - Ricaricarla in un luogo ben ventilato.
 - Non esporre la batteria al fuoco o a una sorgente di calore.
 - Non appoggiare oggetti metallici sui poli (+) o (-) della batteria.
 - Tenere il prodotto all'interno (0 °C~40 °C).
 - Prima di smaltire il prodotto, smaltire le batterie in modo responsabile.
 - Non smaltire le batterie insieme ai normali rifiuti domestici.
 - Seguire tutte le normative locali per lo smaltimento delle batterie esauste.
- ✦ Se le batterie non sono regolarmente funzionanti, non disassemblarle. Contattare il più vicino Centro di assistenza.
- ✦ Un maggiore tempo di ricarica e una minore durata della batteria indica l'approssimarsi della fine del ciclo di vita della batteria. Contattare un Centro di assistenza autorizzato per richiedere una batteria sostitutiva.

La batteria ricaricabile incorporata nel prodotto non è sostituibile dall'utente.
Per informazioni sulla sostituzione, rivolgersi al fornitore del servizio.

USO DEL ROBOT ASPIRAPOLVERE

Avvio/Interruzione della pulizia

E' possibile attivare o disattivare tutte le funzioni del robot aspirapolvere.

- Ogni funzione viene eseguita solo se l'interruttore di accensione è in posizione On.
- Quando il robot aspirapolvere è in funzione, premere il tasto (⏻) per annullare l'operazione e selezionare una funzione.

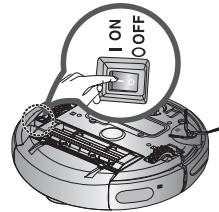

Accensione e spegnimento

Accensione

- Telecomando: Premere il tasto **[Power]**. (Opzionale)
- Unità principale: Premere il tasto (⏻).
- Le icone della modalità di pulizia si accendono.

Spegnimento

- Telecomando: Premere il tasto **[Power]**. (Opzionale)
- Unità principale: Tenere premuto il tasto (⏻) per 3 secondi.
- Tutte le icone, fatta eccezione per l'indicatore del livello di carica della batteria, si spengono.

* Opzione

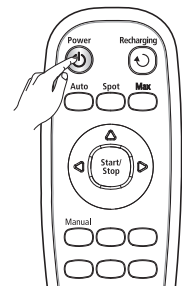

Usò del telecomando

Avvio/Interruzione della pulizia

Avvio

- Telecomando: Premere il tasto Auto, Spot, Max o Manuale. (Opzionale)
- Unità principale: Selezionare la modalità Auto / Spot / Max premendo il tasto (⏻) quindi premere (⏻).
- Quando il ciclo di pulizia si avvia, il robot aspirapolvere inizia a muoversi.
- * La pressione del tasto (⏻) senza la selezione di una modalità di pulizia attiva la modalità di pulizia Auto.

Interruzione

- Per arrestare il funzionamento del robot, premere il tasto (⏻) sul telecomando o il tasto sull'unità principale.
- Quando le operazioni di pulizia vengono interrotte, il robot aspirapolvere si ferma.

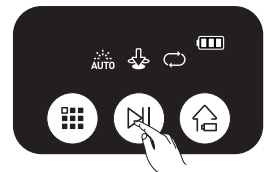

Usò dei tasti dell'unità principale

Ricarica

Premendo il tasto Ricarica, il robot aspirapolvere torna alla base di ricarica per effettuare la ricarica delle batterie.

- Quando il robot aspirapolvere è in funzione, premere il tasto (⏻) per annullare l'operazione e premere il tasto Ricarica.

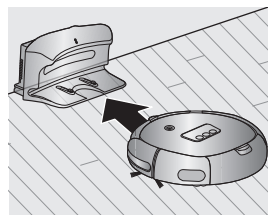

1. Premere il tasto Ricarica.
 - L'icona dell'unità principale (⏻) si accende e il robot torna alla base di ricarica.
2. Per interrompere il ritorno del robot alla base di ricarica, premere il tasto (⏻).
3. Per testare la funzione di ricarica automatica, premere il tasto Ricarica quando il robot si trova a meno di 1,5 m dalla base di ricarica.

* Opzione

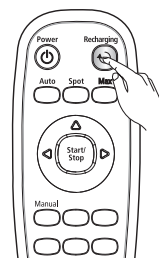

Uso del telecomando

Risoluzione dei problemi nel caso il robot aspirapolvere non ritorni alla base di ricarica

- Verificare l'installazione della base di ricarica
 - Quando la base di ricarica si trova in una posizione dalla quale non è in grado di guidare il robot fino ad essa.
 - Quando la base di ricarica si trova a una distanza superiore a 5 dal robot aspirapolvere.
 - : Il robot può impiegare un tempo superiore per tornare alla base di ricarica.
- Ricaricare manualmente il robot aspirapolvere nei seguenti casi.
 - Quando la base di ricarica è situata in un angolo.
 - Quando la batteria è completamente scarica.
 - Quando il robot aspirapolvere è impigliato in un ostacolo (mobili, ecc.)
 - Quando il robot non è in grado di oltrepassare una soglia con dislivello per dirigersi alla base di ricarica.

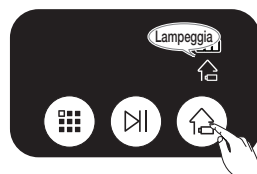

Uso dei tasti dell'unità principale

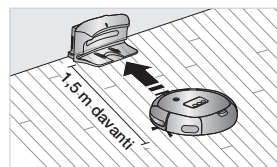

Pulizia automatica

Il robot aspirapolvere si muove autonomamente ed esegue la pulizia automatica della casa fino al suo completamento.

- Se le operazioni di pulizia hanno inizio quando il robot è inserito nella base di ricarica, il tempo necessario per ritornarvi sarà minore poiché il robot aspirapolvere memorizza la posizione originale durante il suo movimento.
- Se il livello di carica delle batterie è molto basso durante le operazioni di pulizia, il robot aspirapolvere tornerà automaticamente alla base di ricarica per poi riprendere la pulizia una volta ricaricate le batterie. (Numero di operazioni di pulizia riprese: una)

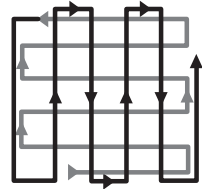

Tasto unità principale	Tasto telecomando (opzionale)	Sequenza configurazione
<p>1 volta</p>	<p>Auto</p>	<p>1. Impostare la modalità.</p>
		<p>2. Annullare la modalità.</p>



Durante la pulizia



Informazioni sulla funzione Riprendi pulizia

- Se il robot aspirapolvere giudica la pulizia come completata, la funzione Riprendi pulizia non viene eseguita.
- Spostando il robot aspirapolvere o premendo un tasto mentre l'unità è in carica, il robot aspirapolvere giudicherà la pulizia come completata terminando l'attività.



Non spostare il robot aspirapolvere o premere un tasto durante la pulizia. In caso contrario, il robot aspirapolvere avvierà nuovamente la pulizia dall'inizio.

Pulizia SPOT

E' possibile effettuare la pulizia di una zona specifica in cui sono presenti briciole, polvere o simili.

- Posizionare il robot aspirapolvere nella zona da pulire.

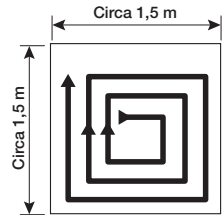

Tasto unità principale	Tasto telecomando (opzionale)	Sequenza configurazione
<p>2 volte</p>		1. Impostare la modalità.
		2. Annullare la modalità.



Durante la pulizia

- Nella modalità di pulizia Spot, il robot aspirapolvere esegue la pulizia di un'area di 1,5 m x 1,5 m.
- Al termine della pulizia, il robot aspirapolvere entrerà in modalità Standby.



Quando il robot aspirapolvere è inserito nella base di ricarica, la funzione di pulizia spot non è supportata.

Pulizia max

Il robot aspirapolvere si sposta automaticamente ed esegue la pulizia fino ad esaurimento della carica delle batterie e il livello di carica visualizzato è uno.

- Se le operazioni di pulizia hanno inizio quando il robot è inserito nella base di ricarica, il tempo necessario per ritornarvi sarà minore poiché il robot aspirapolvere memorizza la posizione originale durante il suo movimento.
- Se il livello di carica delle batterie si riduce durante le operazioni di pulizia, il robot aspirapolvere tornerà automaticamente alla base di ricarica per poi riprendere la pulizia una volta ricaricate le batterie. (Numero di operazioni di pulizia riprese: una)

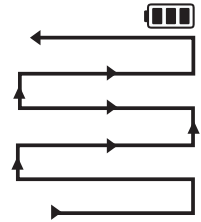

Tasto unità principale	Tasto telecomando (opzionale)	Sequenza configurazione
<p>3 volte (quando il prodotto non è in fase di carica), Due volte (quando il prodotto è in carica)</p>		1. Impostare la modalità.
		2. Annullare la modalità.



Durante la pulizia



Informazioni sulla funzione Riprendi pulizia

- Se il robot aspirapolvere giudica la pulizia come completata, la funzione Riprendi pulizia non verrà eseguita.
- Spostando il robot aspirapolvere o premendo un tasto mentre l'unità è in carica, il robot aspirapolvere giudicherà la pulizia come completata terminando l'attività (la funzione Riprendi pulizia non verrà eseguita).





Non spostare il robot aspirapolvere o premere un tasto durante la pulizia. In caso contrario, il robot aspirapolvere avvierà nuovamente la pulizia dall'inizio.

Pulizia Manuale (opzionale)

E' possibile spostare il robot aspirapolvere per pulire una zona specifica usando direttamente il telecomando.

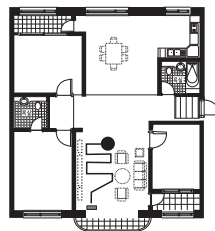
- Posizionare il robot aspirapolvere nella zona da pulire in modalità manuale.
- E' possibile eseguire la pulizia manualmente usando solo il telecomando.



Tasto telecomando (opzionale)	Sequenza configurazione
	1. Impostare la modalità.
	2. Annullare la modalità.



- Quando il robot aspirapolvere è inserito nella base di ricarica, la funzione di pulizia manuale non è supportata.



Durante la pulizia

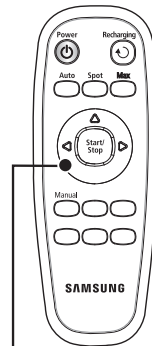

Tasti direzionali
(Avanti, Sinistra, Destra)
La funzione retromarcia non è supportata.

manutenzione strumenti e filtri

PULIZIA DEL ROBOT ASPIRAPOLVERE

Tenere a mente i metodi di pulizia e manutenzione

- Se l'interruttore di alimentazione è danneggiato, rivolgersi a un tecnico dell'assistenza per evitare eventuali incidenti.
- Non utilizzare alcuno strumento o dispositivo meccanico non previsto dal costruttore che possa deformare il robot aspirapolvere.

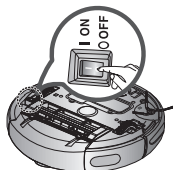

- Spegner sempre l'unità premendo il tasto di alimentazione posto sul fondo prima di effettuare la manutenzione del robot aspirapolvere. In caso contrario, il robot potrebbe attivarsi improvvisamente causando lesioni.



Pulizia della Spia del sensore e della telecamera

Spegner sempre l'unità premendo il tasto di alimentazione posto sul fondo prima di effettuare la manutenzione del robot aspirapolvere.

- Non spruzzare acqua, diluenti, benzene o sostanze simili direttamente sul corpo del robot aspirapolvere.

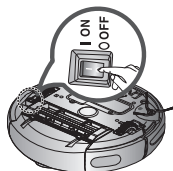

- Pulire delicatamente la spia del sensore e la telecamera usando un panno morbido.

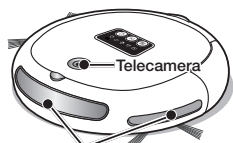

Spia sensore anteriore

Spia sensore anteriore e telecamera

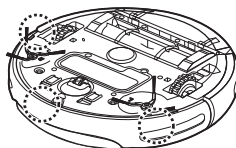

Spia sensore di dislivello

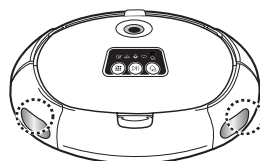

Spia sensore posteriore

Pulizia della vaschetta di raccolta polvere e dei filtri

Per prima cosa, svuotare la vaschetta di raccolta polvere prima di pulirla.

- Durante l'estrazione della vaschetta, prestare attenzione a non rovesciare la polvere raccolta.
- Vuotare la vaschetta nei seguenti casi.
 1. Quando nella vaschetta si è accumulata una quantità eccessiva di polvere.
 2. Quando la Potenza di aspirazione si è ridotta.
 3. Quando improvvisamente la rumorosità è aumentata.



1. Premere il tasto di espulsione della vaschetta di raccolta polvere (PUSH), quindi estrarre la vaschetta.

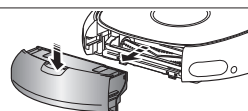

2. Separare la vaschetta estraendola nella direzione illustrata dalla freccia in figura.

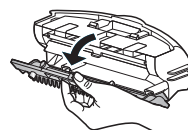

3. Separare il filtro dalla vaschetta di raccolta estraendolo nella direzione illustrata dalla freccia in figura.

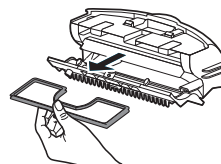

4. Pulire il filtro e la vaschetta di raccolta polvere.
 - * Pulire in acqua corrente.



5. Rimontare il filtro nella vaschetta di raccolta.
 - Accertarsi che la griglia del filtro sia rivolta verso il basso. Non è possibile montarlo in modo diverso.

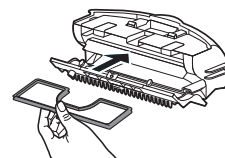

6. Chiudere il coperchio della vaschetta di raccolta polvere e reinserirla nell'unità principale.

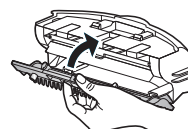

PULIZIA DEL ROBOT ASPIRAPOLVERE

Pulizia della spazzola PRINCIPALE

Spegnere sempre l'unità premendo il tasto di alimentazione posto sul fondo prima di effettuare la manutenzione del robot aspirapolvere.



- Dal momento che la polvere raccolta nella vaschetta potrebbe fuoriuscire, estrarre la vaschetta di raccolta prima di pulire la spazzola.

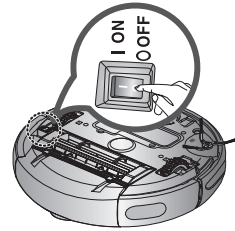

1. Separare la vaschetta di raccolta dal corpo dell'aspirapolvere premendo il tasto di espulsione della vaschetta (PUSH).

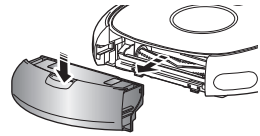

2. Dopo avere verificato l'eventuale presenza di corpi estranei, premere il tasto di sgancio che trattiene il coperchio della spazzola per separarlo dal corpo dell'aspirapolvere.

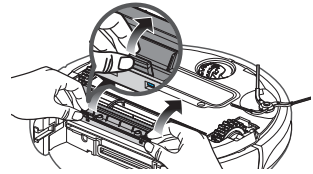

3. Sollevare la spazzola dal corpo dell'aspirapolvere.

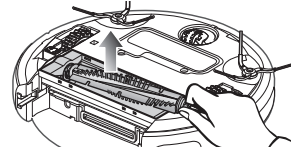

4. Rimuovere dalla spazzola eventuali corpi estranei quali capelli o filamenti usando una spazzola per la pulizia o un aspirapolvere.

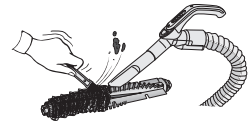

5. Al termine della pulizia, fissare per prima la parte laterale della spazzola quindi l'altro lato nello stesso modo.

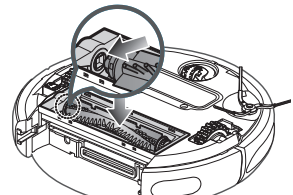

-
6. Dopo aver inserito i tre perni nella parte superiore del coperchio, premere la parte terminale fino ad avvertire uno scatto.

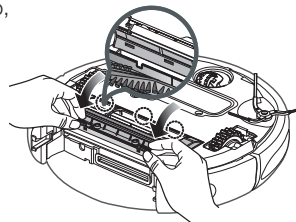

- Al fine di prevenire l'otturazione del robot aspirapolvere, prestare attenzione a non aspirare stuzzicadenti o bastoncini di cotone.
- Se la rimozione degli oggetti è complicata, contattare il Centro di assistenza.
- Poiché il robot aspira la sporcizia presente sul pavimento, è possibile che aspiri anche capelli e altri filamenti. Controllare ed eventualmente pulire regolarmente la spazzola.

Pulizia delle spazzole rotative laterali per la pulizia dei bordi

Spegnere sempre l'unità premendo il tasto di alimentazione posto sul fondo prima di effettuare la manutenzione del robot aspirapolvere.

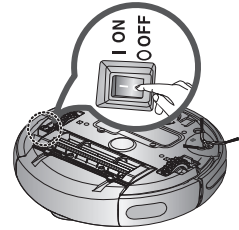

1. Verificare che le spazzola per la pulizia dei bordi non sia piegata e non presenti oggetti incastrati.

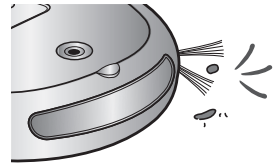

2. Indossando guanti di gomma, avvolgere la spazzola in un panno imbevuto d'acqua calda per circa 10 secondi quindi svolgere il panno.

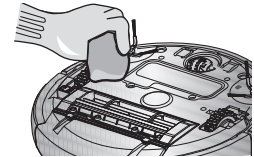

3. Ruotando la spazzola, ripetere la procedura descritta al punto 2.

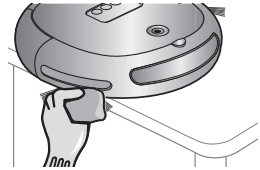

4. Se si sono incastrati capelli o filamenti tra la spazzola e il corpo dell'unità, con un cacciavite a croce svitare ed estrarre la vite di ritenuta posta sul lato della spazzola. Prima di rimontare la spazzola, verificare che il segno "L" sul bordo della spazzola e il segno "L" sul corpo principale siano allineati, quindi rimontare la spazzola. (La lettera "R" è incisa sulla parte destra della spazzola.)

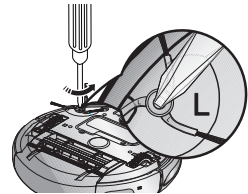

Dal momento che nella spazzola rotativa si impigliano facilmente capelli e altri corpi estranei, effettuarne frequentemente la pulizia.

Una quantità eccessiva di corpi estranei può danneggiare la spazzola.

Pulizia delle ruote di guida

Spegnere sempre l'unità premendo il tasto di alimentazione posto sul fondo prima di effettuare la manutenzione del robot aspirapolvere.

- Se il robot aspirapolvere inizia a procedere a zig zag, verificare che non vi siano corpi estranei incastrati fra le ruote di guida.

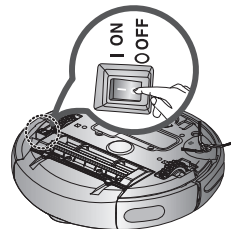

1. Nel pulire le ruote di guida, posizionare un panno morbido sul pavimento e capovolgere il corpo principale, appoggiandolo con cura.

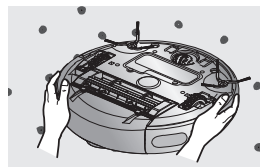

2. Verificare l'eventuale presenza di corpi estranei e rimuoverli con un bastoncino o un paio di forbici non appuntite, se necessario.

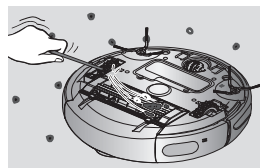

risoluzione dei problemi

CHECKLIST PRIMA DI CHIAMARE L'ASSISTENZA

Sintomo	Checklist	Misure da intraprendere
Il robot aspirapolvere non risponde prima di avviare la pulizia.	<ul style="list-style-type: none"> La vaschetta di raccolta è inserita correttamente? 	<ul style="list-style-type: none"> Montare la vaschetta di raccolta polvere.
	<ul style="list-style-type: none"> L'interruttore di alimentazione è in posizione On? 	<ul style="list-style-type: none"> Portare l'interruttore di alimentazione in posizione On.
	<ul style="list-style-type: none"> E' attivata la modalità di pulizia (☺ ☹ ↻) sul display? 	<ul style="list-style-type: none"> Premere il tasto (☺). (Per spegnere il robot, tenere premuto il tasto (☺) per almeno 3 secondi.)
	<ul style="list-style-type: none"> Sul display il livello della batteria si sposta a destra come mostrato? (☐ → ☐ → ☐ → ☐) 	<ul style="list-style-type: none"> Sollevare il robot aspirapolvere e inserirlo manualmente nella base di ricarica per ricaricarlo.
	<ul style="list-style-type: none"> Il robot aspirapolvere non funziona quando le batterie del telecomando sono scariche. (Opzionale) 	<ul style="list-style-type: none"> Sostituire le batterie del telecomando. (Tipo AAA)
Durante la pulizia, il robot aspirapolvere si interrompe.	<ul style="list-style-type: none"> Sul display il livello della batteria si sposta a destra come mostrato? (☐ → ☐ → ☐ → ☐) 	<ul style="list-style-type: none"> Sollevare il robot aspirapolvere e inserirlo manualmente nella base di ricarica per ricaricarlo.
	<ul style="list-style-type: none"> Il robot si è impigliato in qualche cavo sul pavimento? 	<ul style="list-style-type: none"> Spegnere il robot e togliere i cavi.
	<ul style="list-style-type: none"> Il robot aspirapolvere si è fermato di fronte a un dislivello? <ul style="list-style-type: none"> La ruota di guida si è sollevata. 	<ul style="list-style-type: none"> Spegnere il robot aspirapolvere e spostarlo in un altro punto da pulire.
	<ul style="list-style-type: none"> Sulla spazzola si è avvolto un fazzoletto o un altro oggetto simile? 	<ul style="list-style-type: none"> Spegnere il robot aspirapolvere e rimuovere il fazzoletto.
	<ul style="list-style-type: none"> Il robot aspirapolvere si è fermato sulla soglia della porta? 	<ul style="list-style-type: none"> Spegnere il robot aspirapolvere e spostarlo in un altro punto da pulire.
La potenza di aspirazione è debole.	<ul style="list-style-type: none"> Controllare se la vaschetta di raccolta polvere è piena. 	<ul style="list-style-type: none"> Arrestare il robot aspirapolvere e svuotare la vaschetta di raccolta polvere.
	<ul style="list-style-type: none"> Controllare se la bocchetta di aspirazione è ostruita da corpi estranei. 	<ul style="list-style-type: none"> Spegnere il robot aspirapolvere e rimuovere i corpi estranei dalla bocchetta di aspirazione.
	<ul style="list-style-type: none"> Controllare se il filtro è intasato. 	<ul style="list-style-type: none"> Pulire il filtro.



Sintomo	Checklist	Misure da intraprendere
Il robot aspirapolvere non è in grado di trovare la base di ricarica.	<ul style="list-style-type: none">• Verificare se la spina di alimentazione della base di ricarica sia correttamente inserita nella presa elettrica.	
	<ul style="list-style-type: none">• Rimuovere eventuali ostacoli presenti nel raggio di un 1 m davanti e 0,5 m ai lati della base di ricarica.	
	<ul style="list-style-type: none">• Se i poli di ricarica sono sporchi, pulirli con un panno asciutto.	

RISOLUZIONE DEI PROBLEMI MEDIANTE CODICI DI ERRORE

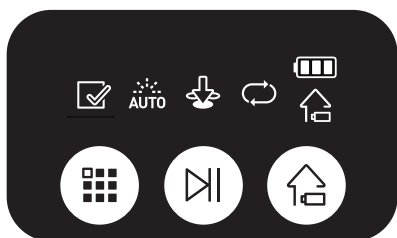

CODICE DI ERRORE	CAUSA	SOLUZIONE
	<ul style="list-style-type: none"> Il robot aspirapolvere è rimasto intrappolato o si è fermato durante il movimento. 	<ul style="list-style-type: none"> Spegnere l'unità premendo il tasto sul fondo del robot e spostarlo in una posizione diversa.
	<ul style="list-style-type: none"> Un corpo estraneo (filamenti, carta, giocattoli, ecc.) è rimasto impigliato nella spazzola principale. 	<ul style="list-style-type: none"> Spegnere l'unità premendo il tasto sul fondo del robot e rimuovere il corpo estraneo impigliato nella spazzola principale.
	<ul style="list-style-type: none"> Un corpo estraneo (filamenti, carta, giocattoli, ecc.) è rimasto impigliato nella ruota di guida sinistra. 	<ul style="list-style-type: none"> Spegnere l'unità premendo il tasto sul fondo del robot e rimuovere il corpo estraneo impigliato nella ruota di guida sinistra.
	<ul style="list-style-type: none"> Un corpo estraneo (filamenti, carta, giocattoli, ecc.) è rimasto impigliato nella ruota di guida destra. 	<ul style="list-style-type: none"> Spegnere l'unità premendo il tasto sul fondo del robot e rimuovere il corpo estraneo impigliato nella ruota di guida destra.
	<ul style="list-style-type: none"> Verificare il sensore paracolpi. 	<ul style="list-style-type: none"> Tirare leggermente verso l'esterno il paracolpi incastrato.
	<ul style="list-style-type: none"> La spia del sensore Ostacoli è sporca (polvere, macchie o altro). 	<ul style="list-style-type: none"> Spegnere l'unità premendo il tasto sul fondo del robot e pulire la spia del sensore anteriore e posteriore usando un panno morbido.
	<ul style="list-style-type: none"> La spia del sensore di dislivello è sporca (polvere, macchie o altro). 	<ul style="list-style-type: none"> Spegnere l'unità premendo il tasto sul fondo del robot e pulire la spia del sensore di dislivello usando un panno morbido.
	<ul style="list-style-type: none"> La vaschetta di raccolta polvere non è inserita. 	<ul style="list-style-type: none"> Inserire la vaschetta di raccolta polvere fino ad avvertire un "clic".
	<ul style="list-style-type: none"> Un corpo estraneo (filamenti, indumenti, ecc.) è rimasto intrappolato nelle spazzole rotative laterali per la pulizia dei bordi. 	<ul style="list-style-type: none"> Spegnere l'unità premendo il tasto sul fondo del robot e rimuovere il corpo estraneo impigliato nelle spazzole.

* Premendo il tasto (⏻) o impostando il tasto di alimentazione su off, il codice di errore scompare.

specifiche del prodotto

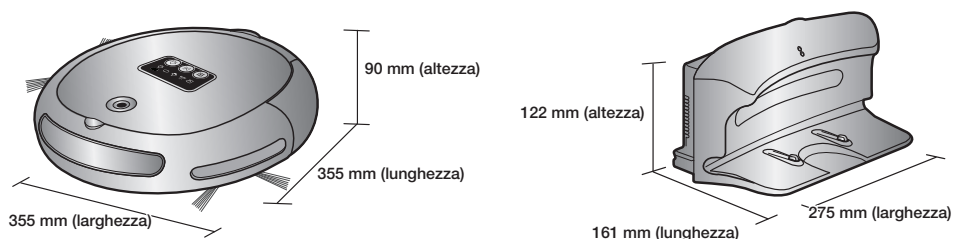

Corpo principale

Base di ricarica (Stazione)

Classificazione	Articolo	Dettaglio
Specifiche meccaniche	Diametro	355 mm
	Altezza	90 mm
	Peso	3,5 kg
Specifiche elettriche	Tensione di corrente	CA 220-240V~, 50-60Hz
	Consumo elettrico per la ricarica	50 W
	Consumo elettrico dell'unità principale	40 W
	Specifiche delle batterie	14,4V / 2000 mA
Specifiche di pulizia	Capacità vaschetta di raccolta polvere	Circa 0,6 ℓ
	Tipo di ricarica	Ricarica automatica/Ricarica manuale
	Modalità di pulizia	Auto, Spot, Max, Manuale (opzionale)
	Tempo di ricarica	Circa 120 minuti
	Durata pulizia (calcolato sulla base di pavimenti con superfici lisce)	Circa 90 minuti
Metodo di pulizia		Riconoscimento forma soffitto
Tipo tasto unità principale		Tipo tasto

Questo aspirapolvere è approvato per le seguenti direttive.

Direttiva Compatibilità elettromagnetica: 2004/108/EEC

Direttiva bassa tensione: 2006/95/EC



Code No. DJ68-00682H REV(0.1)