

Guida utente

Samsung Printer *Xpress*

CLX-419x series
CLX-626x series
C186x series

DI BASE

Questa Guida fornisce informazioni relative all'installazione, al funzionamento di base e alla soluzione dei problemi visualizzati in Windows.

AVANZATA

Questa Guida fornisce informazioni relative all'installazione, alla configurazione avanzata, al funzionamento e alla risoluzione dei problemi all'interno degli svariati ambienti dei sistemi operativi.

Alcune funzioni potranno non essere disponibili a seconda del modello o del Paese.



1. Introduzione

Vantaggi principali	5
Funzioni per modello	8
Da sapere	16
Informazioni sulla Guida dell'utente	17
Informazioni sulla sicurezza	18
Panoramica del dispositivo	24
Panoramica pannello di controllo	28
Accensione dell'apparecchio	33
Installazione del driver in locale	34
Reinstallazione del driver	36



2. Panoramica dei menu e impostazioni di base

Panoramica dei menu	38
Impostazioni di base del dispositivo	53
Supporti e vassoi	55
Stampa base	72
Elementi di base per la copia	80
Digitalizzazione di base	85

Fax di base	86
Utilizzo di un dispositivo di memoria USB	91



3. Manutenzione

Ordine di materiali di consumo e accessori	99
Materiali di consumo disponibili	100
Accessori disponibili	102
Parti sostituibili a disposizione	103
Conservazione della cartuccia del toner	104
Ridistribuzione del toner	106
Sostituzione della cartuccia del toner	108
Sostituzione del contenitore del toner di scarto	111
Installazione degli accessori	113
Monitoraggio della durata dei materiali di consumo	117
Impostazione dell'avviso toner scarso	118
Pulizia del dispositivo	119
Suggerimenti per lo spostamento e la conservazione del dispositivo	125



4. Risoluzione dei problemi

Suggerimenti per evitare gli inceppamenti della carta	127
Eliminazione di un inceppamento di documenti originali	128
Rimozione della carta inceppata	133
Spiegazione del LED di stato	145
Spiegazione dei messaggi del display	148



5. Appendice

Specifiche	156
Informazioni normative	169
Copyright	183



1. Introduzione

Questo capitolo fornisce le informazioni necessarie prima di utilizzare l'apparecchio.

- **Vantaggi principali** 5
- **Funzioni per modello** 8
- **Da sapere** 16
- **Informazioni sulla Guida dell'utente** 17
- **Informazioni sulla sicurezza** 18
- **Panoramica del dispositivo** 24
- **Panoramica pannello di controllo** 28
- **Accensione dell'apparecchio** 33
- **Installazione del driver in locale** 34
- **Reinstallazione del driver** 36



Vantaggi principali

Rispettosa dell'ambiente



- Per risparmiare toner e carta, questo dispositivo supporta la funzionalità Eco (vedere "Stampa Eco" a pagina 76).
- Per risparmiare carta è possibile stampare più pagine su un solo foglio (vedere "Uso delle funzioni di stampa avanzate" a pagina 319).
- Per risparmiare carta, è possibile stampare sulle due facciate del foglio (stampa fronte-retro) (vedere "Uso delle funzioni di stampa avanzate" a pagina 319).
- Per risparmiare elettricità, questo apparecchio entra automaticamente nella modalità Risparmio energia, riducendo in modo sostanziale i consumi elettrici.
- Si raccomanda di usare carta riciclata per risparmiare energia.

Stampa rapida ad alta risoluzione



- È possibile stampare con un'ampia gamma di colori utilizzando ciano, magenta, giallo e nero.
- È possibile stampare con una risoluzione fino a 9.600 x 600 dpi reali.

- Stampa rapida a richiesta.
 - CLX-419x series/C186x series
 - per la stampa solo fronte, fino a 18 ppm (A4) o fino a 19 ppm (Lettera).
 - CLX-626x series
 - per la stampa solo fronte, fino a 24 ppm (A4) o fino a 25 ppm (Lettera).
 - per la stampa fronte-retro, fino a 12 ppm (A4) o fino a 12 ppm (Lettera).

Convenienza



- Sfiocare con il dispositivo mobile il tag NFC sulla stampante e avviare la stampa (vedere "Uso della funzionalità NFC" a pagina 258).
- Con le applicazioni abilitate per Google Cloud Print™ è possibile stampare da smartphone e computer (vedere "Google Cloud Print™" a pagina 266).
- Easy Capture Manager consente di apportare modifiche e stampare con facilità quanto viene acquisito con il tasto Stampa schermo della tastiera (vedere "Easy Capture Manager" a pagina 361).

Vantaggi principali

- Samsung Easy Printer Manager e Stato di stampa sono programmi che eseguono il monitoraggio e informano l'utente sullo stato del dispositivo, consentendo di personalizzarne le impostazioni (vedere "Utilizzo di Stato della stampante Samsung" a pagina 374 o "Utilizzo di Samsung Easy Printer Manager" a pagina 370).
- Samsung Easy Document Creator è un'applicazione utile per effettuare scansioni, compilare e salvare documenti in più formati, anche in formato .epub. Questi documenti possono essere condivisi tramite fax o siti di social networking (vedere "Utilizzo di Samsung Easy Document Creator" a pagina 369).
- AnyWeb Print consente di catturare schermate, vedere in anteprima, ritagliare e stampare le schermate di Windows Internet Explorer più facilmente rispetto a quando si utilizza il programma normale (vedere "Samsung AnyWeb Print" a pagina 363).
- Smart Update consente di verificare l'esistenza di nuovi programmi software e di installarne le versioni più recenti durante la procedura di installazione del driver della stampante. Questa funzione è disponibile solo per Windows.
- Gli utenti che dispongono di accesso a Internet possono ottenere informazioni utili, supporto, driver del dispositivo, manuali e informazioni sull'ordine dal sito Web Samsung, www.samsung.com > trova il prodotto > Supporto o Download.

Ampia gamma di funzionalità e supporto alle applicazioni



- Supporta svariati formati carta (vedere "Specifiche del supporto di stampa" a pagina 159).
- Stampa filigrane: È possibile personalizzare i documenti inserendo alcune parole, ad esempio "CONFIDENTIAL" (vedere "Uso delle funzioni di stampa avanzate" a pagina 319).
- È possibile stampare in svariati sistemi operativi (vedere "Requisiti di sistema" a pagina 165).
- Il dispositivo è dotato di un'interfaccia USB e/o di un'interfaccia di rete.

Vantaggi principali

Sono supportati diversi metodi di impostazione della rete wireless



- Pulsante WPS (Wi-Fi Protected Setup™)
 - È possibile utilizzare il pulsante WPS sul dispositivo o sul punto di accesso (o router wireless) per connettersi facilmente a una rete wireless.
- Cavo USB o cavo di rete
 - È possibile connettersi e configurare diverse impostazioni di rete wireless utilizzando un cavo USB o un cavo di rete.
- Wi-Fi Direct
 - È possibile stampare comodamente da un dispositivo mobile grazie alla funzione Wi-Fi o Wi-Fi Direct.



Vedere "Introduzione ai metodi di impostazione wireless" a pagina 211.

Funzioni per modello

Alcune funzioni e articoli opzionali potranno non essere disponibili a seconda dei modelli e Paesi.

Sistema operativo

Sistema operativo	CLX-419xN CLX-419xFN	CLX-419xFW C186xFW	CLX-626xND CLX-626xFD CLX-626xFR	CLX-626xFW
Windows	•	•	•	•
Mac	•	•	•	•
Linux	•	•	•	•
Unix	•	•	•	•

(●: Inclusa, vuoto: non disponibile)

Funzioni per modello

Software

È possibile installare il driver e il software della stampante inserendo il CD del software nell'unità CD-ROM. Per Windows, selezionare il driver e il software della stampante nella finestra **Selezionare il software e le utilità da installare**.

Software		CLX-419xN CLX-419xFN	CLX-419xFW C186xFW	CLX-626xND CLX-626xFD CLX-626xFR	CLX-626xFW
Driver della stampante SPL		•	•	•	•
Driver della stampante PCL		•	•	•	•
Driver della stampante PS		•	•	•	•
Driver della stampante XPS ^a		•	•	•	•
Utilità Stampa diretta ^a		•	•	•	•
Samsung Easy Printer Manager	Impostazioni digitalizzazione su PC	•	•	•	•
	Impostazioni fax su PC	• (Solo CLX-419xFN)	•	• (Solo CLX-626xFD/ CLX-626xFR)	•
	Impostazioni dispositivo	•	•	•	•
Stato della stampante Samsung		•	•	•	•
Samsung AnyWeb Print ^a		•	•	•	•
Samsung Easy Document Creator		•	•	•	•

Funzioni per modello

Software		CLX-419xN CLX-419xFN	CLX-419xFW C186xFW	CLX-626xND CLX-626xFD CLX-626xFR	CLX-626xFW
Easy Capture Manager		•	•	•	•
Samsung Easy Color Manager ^a		•	•	•	•
SyncThru™ Web Service		•	•	•	•
SyncThru Admin Web Service		•	•	•	•
Easy Eco Driver		•	•	•	•
Fax	Samsung Network PC Fax	• (Solo CLX-419xFN)	•	• (Solo CLX-626xFD/ CLX-626xFR)	•
Digitalizzazione	Driver di digitalizzazione Twain	•	•	•	•
	Driver di digitalizzazione WIA	•	•	•	•

a. Scaricare il software dal sito Web Samsung e installarlo: (<http://www.samsung.com> > trova il prodotto > Supporto o Download). Prima dell'installazione, verificare che il software sia supportato dal sistema operativo.

(●: Inclusa, vuoto: non disponibile)

Funzioni per modello

Varie

Funzioni	CLX-419xN CLX-419xFN	CLX-419xFW C186xFW	CLX-626xND CLX-626xFD CLX-626xFR	CLX-626xFW
USB 2.0 ad alta velocità	•	•	•	•
Interfaccia di rete LAN Ethernet 10/100/ 1000 Base TX cablata	•	•	•	•
IEEE 1284B connettore parallelo ^a			○	○
Interfaccia di rete LAN wireless 802.11b/ g/n ^b		•		•
NFC (Comunicazioni in campo vicino)		• (Solo C186xFW)		
Google Cloud Print™	•	•	•	•
AirPrint	•	•		
Stampa Eco	•	•	•	•
Stampa duplex (fronte-retro)			•	•
Stampa duplex (fronte retro) (manuale) ^{cd}	•	•		
Interfaccia di memoria USB	•	•	•	•
Modulo di memoria	○	○	○	○
Vassoio opzionale (Vassoio 2)			○	○
Dispositivo di memorizzazione di massa				• ^e

Funzioni per modello

Funzioni		CLX-419xN CLX-419xFN	CLX-419xFW C186xFW	CLX-626xND CLX-626xFD CLX-626xFR	CLX-626xFW
Alimentatore documenti	Alimentatore documenti automatico duplex (DADF)			• (Solo CLX-626xFR.	•
	Alimentatore documenti automatico (ADA)	•	•	• (Solo CLX-626xND/ CLX-626xFD)	
Microtelefono					

Funzioni per modello

Funzioni		CLX-419xN CLX-419xFN	CLX-419xFW C186xFW	CLX-626xND CLX-626xFD CLX-626xFR	CLX-626xFW
Fax	Invio multiplo	• (Solo CLX-419xFN)	•	• (Solo CLX-626xFD/CLX-626xFR)	•
	Invio ritard.	• (Solo CLX-419xFN)	•	• (Solo CLX-626xFD/CLX-626xFR)	•
	Invio priorit.				
	Invio fronte-retro			• (Solo CLX-626xFR.	•
	Ricez. sicura	• (Solo CLX-419xFN)	•	• (Solo CLX-626xFD/CLX-626xFR)	•
	Stampa fronte-retro			• (Solo CLX-626xFR)	•
	Invia/Inoltra ricevuti - fax	• (Solo CLX-419xFN)	•	• (Solo CLX-626xFD/CLX-626xFR)	•
	Invia/Inoltra ricevuti - e-mail			• (Solo CLX-626xFD/CLX-626xFR)	•
	Invia/Inoltra ricevuti - server			• (Solo CLX-626xFD/CLX-626xFR)	•

Funzioni per modello

Funzioni		CLX-419xN CLX-419xFN	CLX-419xFW C186xFW	CLX-626xND CLX-626xFD CLX-626xFR	CLX-626xFW
Digitalizzazione	Digitalizzazione verso e-mail	•	•	•	•
	Digitalizzazione verso un server SMB			•	•
	Digitalizzazione verso un server FTP			•	•
	Digitalizzazione fronte-retro			• (Solo CLX-626xFR)	•
	Digit. su PC	•	•	•	•

Funzioni per modello

Funzioni		CLX-419xN CLX-419xFN	CLX-419xFW C186xFW	CLX-626xND CLX-626xFD CLX-626xFR	CLX-626xFW
Copia	Copia di una scheda ID	●	●	●	●
	Copia ridotta o ingrandita	●	●	●	●
	Fascicolazione	●	●	●	●
	Poster				
	Clona				
	Adattamento automatico	●	●	●	●
	Libro	●	●	●	●
	N su 2, N su 4	●	●	●	●
	Regola sfondo	●	●	●	●
	Sposta margine				
	Cancella bordi			●	●
	Miglior grigio				
Copia fronte-retro			●	●	

a. Se si utilizza la porta parallela, non è possibile usare il cavo USB.

b. In base al paese, la scheda LAN wireless potrebbe non essere disponibile. In alcuni Paesi è possibile utilizzare solo lo standard 802.11 b/g. Contattare il concessionario Samsung locale o il rivenditore presso cui è stato acquistato il dispositivo.

c. Disponibile solo per il sistema operativo Windows.

d. Solo il vassoio 1 è supportato.

e. Il dispositivo è dotato di una scheda SD (Secure Digital) da 4 GB.

(●: inclusa, ○: Opzionale, Vuoto: non disponibile)

Da sapere



Il dispositivo non stampa.

- Aprire l'elenco della coda di stampa ed eliminare il documento dalla coda (vedere "Annullamento di un lavoro di stampa" a pagina 73).
- Rimuovere il driver e reinstallarlo (vedere "Installazione del driver in locale" a pagina 34).
- Selezionare il dispositivo come predefinito in Windows (vedere "Impostazione del dispositivo come predefinito" a pagina 319).



Dove si acquistano accessori o materiali di consumo?

- Rivolgersi a un distributore Samsung o al rivenditore.
- Visitare il sito Web www.samsung.com/supplies. Selezionare il Paese/la regione di appartenenza per visualizzare le informazioni di assistenza del prodotto.



Il LED di stato lampeggia o rimane costantemente acceso.

- Spegnerne il prodotto e riaccenderlo.
- Controllare i significati delle indicazioni dei LED nel presente manuale ed eseguire la soluzione dei problemi di conseguenza (vedere "Spiegazione del LED di stato" a pagina 145).



La carta si è inceppata.

- Aprire e chiudere lo sportello (vedere "Vista anteriore" a pagina 25).
- Controllare le istruzioni relative alla rimozione della carta inceppata nel presente manuale ed eseguire la soluzione dei problemi di conseguenza (vedere "Rimozione della carta inceppata" a pagina 133).



Le stampe presentano sbavature.

- Il livello toner può essere scarso o non uniforme. Scuotere la cartuccia del toner (vedere "Ridistribuzione del toner" a pagina 106).
- Provare a stampare con una risoluzione diversa (vedere "Apertura delle preferenze di stampa" a pagina 74).
- Sostituire la cartuccia del toner (vedere "Sostituzione della cartuccia del toner" a pagina 108).



Dove è possibile scaricare il driver dell'apparecchio?

- È possibile ottenere informazioni utili, supporto, driver del dispositivo, manuali e informazioni sull'ordine dal sito Web Samsung, www.samsung.com > trova il prodotto > Supporto o Download.

Informazioni sulla Guida dell'utente

Questa Guida dell'utente fornisce le informazioni di base sull'apparecchio e una spiegazione dettagliata di ciascuna fase per descrivere l'utilizzo dell'apparecchio.



- Prima di utilizzare il dispositivo, leggere le informazioni sulla sicurezza.
- Se si riscontrano problemi durante l'utilizzo del dispositivo, fare riferimento al capitolo relativo alla risoluzione dei problemi.
- I termini utilizzati in questa Guida dell'utente sono illustrati nel capitolo sul glossario.
- Le figure contenute in questa Guida dell'utente possono apparire diverse rispetto alla stampante interessata, in base alle opzioni o al modello acquistato.
- Le figure contenute in questa Guida dell'utente possono apparire diverse rispetto al dispositivo utilizzato, in base alla versione del firmware o del driver.
- Le procedure indicate nella presente Guida dell'utente si basano principalmente su Windows 7.

Convenzioni

Alcuni termini della Guida vengono usati in modo intercambiabile, come descritto di seguito:

- Documento è sinonimo di originale.
- Carta è sinonimo di supporto o supporto di stampa.
- Dispositivo si riferisce alla stampante o all'MFP.

Icone generali



Icona	Testo	Descrizione
	Attenzione	Fornisce agli utenti informazioni per proteggere il dispositivo da possibili danni o malfunzionamenti.
	Avviso	Questa dicitura è usata per avvisare l'utente della possibilità di lesioni personali.
	Nota	Fornisce informazioni aggiuntive o specifiche dettagliate della funzione o caratteristica del dispositivo.

Informazioni sulla sicurezza

Queste avvertenze e precauzioni sono state incluse allo scopo di evitare lesioni alle persone e potenziali danni al dispositivo. Prima di utilizzare il dispositivo, leggere e comprendere tutte queste istruzioni. Dopo la lettura di questa sezione, conservare il documento in un luogo sicuro ma facilmente accessibile per riferimento.

Importanti simboli per la sicurezza

Descrizione di tutte le icone e dei simboli utilizzati in questo capitolo

	Attenzione	Procedure pericolose o non sicure che potrebbero causare gravi lesioni alle persone o la morte.
	Attenzione	Procedure pericolose o non sicure che potrebbero causare lesioni alle persone o danni alla proprietà.
		Non tentare.

Ambiente operativo

Avviso



Non utilizzare se il cavo di alimentazione è danneggiato oppure se la presa elettrica non è collegata a terra.

Potrebbero verificarsi scosse elettriche o incendi.



Non collocare nulla sopra il dispositivo (acqua, piccoli oggetti metallici o oggetti pesanti, candele, sigarette accese, ecc.).

Potrebbero verificarsi scosse elettriche o incendi.

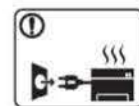

- Se l'apparecchio si surriscalda, rilascia fumo, emette strani rumori o genera odori, spegnerlo immediatamente e scollegare la spina.

- L'utente deve poter accedere alla presa di alimentazione in caso di emergenze che richiedano la disconnessione della spina.

Potrebbero verificarsi scosse elettriche o incendi.



Non piegare, né posizionare oggetti pesanti sul cavo di alimentazione.

Se si cammina sul cavo di alimentazione o questo viene danneggiato da un oggetto pesante, potrebbero verificarsi scosse elettriche o incendi.

Informazioni sulla sicurezza



Non rimuovere la spina tirando il cavo; non toccare la spina con le mani bagnate.

Potrebbero verificarsi scosse elettriche o incendi.

Attenzione



Durante un temporale o per un periodo di non funzionamento, rimuovere la spina di alimentazione dalla presa elettrica.

Potrebbero verificarsi scosse elettriche o incendi.



Prestare attenzione, l'area di uscita carta è calda.

Potrebbero verificarsi ustioni.



Se l'apparecchio è caduto oppure se la superficie appare danneggiata, scollegarlo da tutti i collegamenti di interfaccia e richiedere assistenza del personale qualificato.

Diversamente, potrebbero verificarsi scosse elettriche o incendi.



Se l'apparecchio non funziona correttamente dopo aver seguito tali indicazioni, scollegarlo da tutti i collegamenti di interfaccia e richiedere assistenza del personale qualificato.

Diversamente, potrebbero verificarsi scosse elettriche o incendi.



Se la spina non entra facilmente nella presa elettrica, non forzare.

Chiamare un elettricista per cambiare la presa elettrica; diversamente, potrebbero verificarsi scosse elettriche.



Non lasciare che eventuali animali domestici mordano il cavo di alimentazione CA, il cavo della linea telefonica o il cavo di interfaccia del PC.

Potrebbero verificarsi scosse elettriche, incendi e/o lesioni agli animali domestici.

Metodo di funzionamento

Attenzione



Durante la stampa non estrarre la carta con forza.







Così facendo si rischia di danneggiare il dispositivo.



Prestare attenzione a non inserire le mani tra l'apparecchio e il vassoio carta.



Ci si potrebbe fare male.

Informazioni sulla sicurezza

	<p>Prestare attenzione a non tagliarsi con la carta durante la sua sostituzione o la rimozione di carta inceppata.</p> <p>I bordi della carta nuova sono affilati e potrebbero provocare tagli dolorosi.</p>
	<p>Quando si stampano grandi quantità, la parte inferiore dell'area di uscita carta potrebbe scaldarsi. Non lasciare che i bambini la tocchino.</p> <p>Potrebbero verificarsi ustioni.</p>
	<p>Quando si rimuove la carta inceppata, non utilizzare pinzette o altri oggetti in metallo appuntiti.</p> <p>Si potrebbe danneggiare la stampante.</p>
	<p>Non lasciare che nel vassoio di uscita carta si impilino troppi fogli.</p> <p>Si potrebbe danneggiare la stampante.</p>
	<p>Non bloccare l'apertura di ventilazione né spingere oggetti in essa.</p> <p>Tale operazione potrebbe provocare elevate temperature dei componenti che possono causare danni o incendi.</p>
	<p>L'utilizzo di controlli o regolazioni diversi da quelli qui specificati potrebbe provocare l'esposizione a radiazioni pericolose.</p>
	<p>Il dispositivo di alimentazione di questa stampante è il cavo di alimentazione.</p> <p>Per spegnere il dispositivo, rimuovere il cavo di alimentazione dalla presa elettrica.</p>

Installazione/spostamento

Avviso

	<p>Non posizionare l'apparecchio in un'area polverosa, umida o con perdite di acqua.</p> <p>Potrebbero verificarsi scosse elettriche o incendi.</p>
	<p>Il dispositivo deve essere sistemato in un ambiente che rispetti le specifiche relative a temperatura e a umidità operativa.</p> <p>Altrimenti, potrebbero verificarsi problemi e danni al dispositivo (vedere "Specifiche generali" a pagina 156).</p>

Informazioni sulla sicurezza

Attenzione



Quando si sposta l'apparecchio, spegnerlo e scollegare tutti i cavi. Le seguenti informazioni sono solo suggerimenti basati sul peso delle unità. Qualora l'utilizzatore sia in condizioni mediche che impediscono il sollevamento, non sollevare il dispositivo. Chiedere aiuto e utilizzare sempre il numero di persone adeguato per sollevare il dispositivo in sicurezza.

Sollevare quindi il dispositivo:

- Se l'apparecchio pesa meno di 20 kg, per sollevarlo è necessaria 1 sola persona.
- Se l'apparecchio pesa da 20 a 40 kg, per sollevarlo sono necessarie 2 persone.
- Se l'apparecchio pesa oltre 40 kg, per sollevarlo sono necessarie 4 o più persone.

Il dispositivo potrebbe cadere, provocando lesioni personali o danni.



Scegliere una superficie piatta con spazio sufficiente per la ventilazione dove posizionare la macchina. Inoltre lasciare spazio sufficiente per aprire coperchi e vassoi.

L'area dovrebbe essere ben ventilata e lontana dalla luce solare diretta o da fonti di calore e umidità.



Quando si usa la macchina per un lungo periodo di tempo o si stampano molte pagine in uno spazio non ventilato, l'aria potrebbe inquinarsi e essere dannosa per la salute. Posizionare la macchina in uno spazio ben ventilato oppure aprire periodicamente una finestra per fare circolare l'aria.



Non collocare l'apparecchio su una superficie instabile. Il dispositivo potrebbe cadere, provocando lesioni personali o danni.



Utilizzare solo cavo della linea telefonica AWG N. 26^a o maggiore, se necessario. Diversamente si rischia di danneggiare la stampante.



Verificare di collegare il cavo di alimentazione in una presa elettrica collegata a terra. Diversamente, potrebbero verificarsi scosse elettriche o incendi.



Utilizzare il cavo di alimentazione fornito con l'apparecchio per un funzionamento sicuro. Se si utilizza un cavo più lungo di 2 metri con un dispositivo da 110V, il calibro deve essere 16 AWG o maggiore. Diversamente, si rischia di causare danni al dispositivo e potrebbero verificarsi scosse elettriche o incendi.



Non mettere un coperchio sull'apparecchio né posizionarlo in un luogo angusto, come un ripostiglio. Se il dispositivo non è ventilato bene, potrebbero verificarsi incendi.

Informazioni sulla sicurezza



Non sovraccaricare le prese a muro e i cavi di prolunga. Tale operazione può ridurre le prestazioni e potrebbero verificarsi scosse elettriche o incendi.



L'apparecchio deve essere collegato al livello di alimentazione specificato sull'etichetta.

In caso di dubbi o se si desidera controllare il livello di alimentazione in uso, contattare la società di utenza elettrica.

a. AWG: American Wire Gauge

Manutenzione/controllo

Attenzione



Prima di pulire le parti interne dell'apparecchio, scollegarlo dalla presa a muro. Non pulire il dispositivo con benzene, solvente o alcol; non spruzzare acqua direttamente sul dispositivo.

Potrebbero verificarsi scosse elettriche o incendi.



Quando si lavora all'interno dell'apparecchio per la sostituzione di materiali di consumo o per la pulizia delle parti interne, non azionarlo.

Ci si potrebbe fare male.



Tenere i materiali di pulizia lontano dalla portata dei bambini. I bambini potrebbero farsi male.



Non disassemblare, riparare né rimontare l'apparecchio da soli.

Si potrebbe danneggiare la stampante. Quando è necessario riparare l'apparecchio, chiamare un tecnico qualificato.



Per pulire e azionare l'apparecchio, seguire alla lettera la Guida dell'utente fornita con l'apparecchio stesso.

Diversamente, si potrebbe danneggiare la stampante.



Mantenere il cavo di alimentazione e la superficie di contatto della spina puliti da polvere o acqua.

Diversamente, potrebbero verificarsi scosse elettriche o incendi.



- Non rimuovere eventuali coperchi o protezioni fissati con viti.
- L'unità fusore deve essere riparata unicamente da un tecnico di assistenza qualificato. Diversamente, potrebbero verificarsi scosse elettriche o incendi.
- Il dispositivo deve essere riparato unicamente da un tecnico di assistenza Samsung.

Informazioni sulla sicurezza

Utilizzo dei materiali di consumo

Attenzione



Non disassemblare la cartuccia del toner.
La polvere di toner può essere pericolosa per l'uomo.



Non incendiare alcun materiale di consumo come cartucce del toner o unità fusore.
Si possono provocare esplosioni o incendi.



Quando si conservano materiali di consumo come ad esempio le cartucce del toner, tenerli lontano dalla portata dei bambini.

La polvere di toner può essere pericolosa per l'uomo.



L'utilizzo di materiali di consumo riciclati, ad es. toner, può danneggiare l'apparecchio.
In caso di danni provocati dall'uso di materiali di consumo riciclati, sarà addebitata una spesa per l'assistenza.



Per materiali di consumo che contengono polvere di toner (cartucce di toner, contenitori del toner di scarto, fotounità, ecc.) seguire le istruzioni riportate di seguito.

- Durante lo smaltimento dei materiali di consumo, seguire le istruzioni relative allo smaltimento. Fare riferimento alle istruzioni relative allo smaltimento del rivenditore.
- Non lavare i materiali di consumo.
- Non riutilizzare un contenitore di toner di scarto dopo averlo svuotato.

Il mancato rispetto delle istruzioni di cui sopra, può causare malfunzionamenti della macchina e inquinamento ambientale. La garanzia del dispositivo non copre i danni causati da disattenzioni da parte dell'utente.



Se i vestiti si sporcano di toner, non lavarli con acqua calda. L'acqua calda fissa il toner sui tessuti. Utilizzare acqua fredda.



Quando si cambia la cartuccia del toner o si rimuove la carta inceppata, prestare attenzione affinché la polvere di toner non tocchi il corpo o i vestiti.

La polvere di toner può essere pericolosa per l'uomo.

Panoramica del dispositivo

Componenti

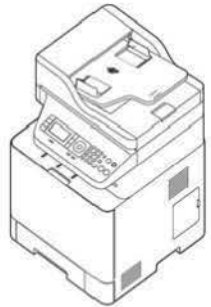

Apparecchio

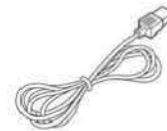

Cavo di alimentazione

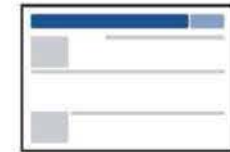

Guida di installazione rapida



CD del software^a

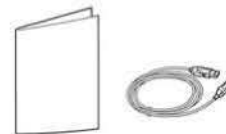

Accessori vari^b

a. Il CD del software contiene i driver della stampante, la guida dell'utente e le applicazioni software.

b. Gli accessori vari compresi con l'apparecchio possono variare per Paese di acquisto e modello specifico.

Panoramica del dispositivo

Vista anteriore



- Questa figura può essere diversa dalla stampante in possesso, a seconda del modello del dispositivo. Esistono due tipi di dispositivi.
- Alcune funzioni e articoli opzionali potranno non essere disponibili a seconda dei modelli e Paesi (vedere “Funzioni per modello” a pagina 8).

CLX-419x series/ C186x series/CLX-626xND/ CLX-626xFD

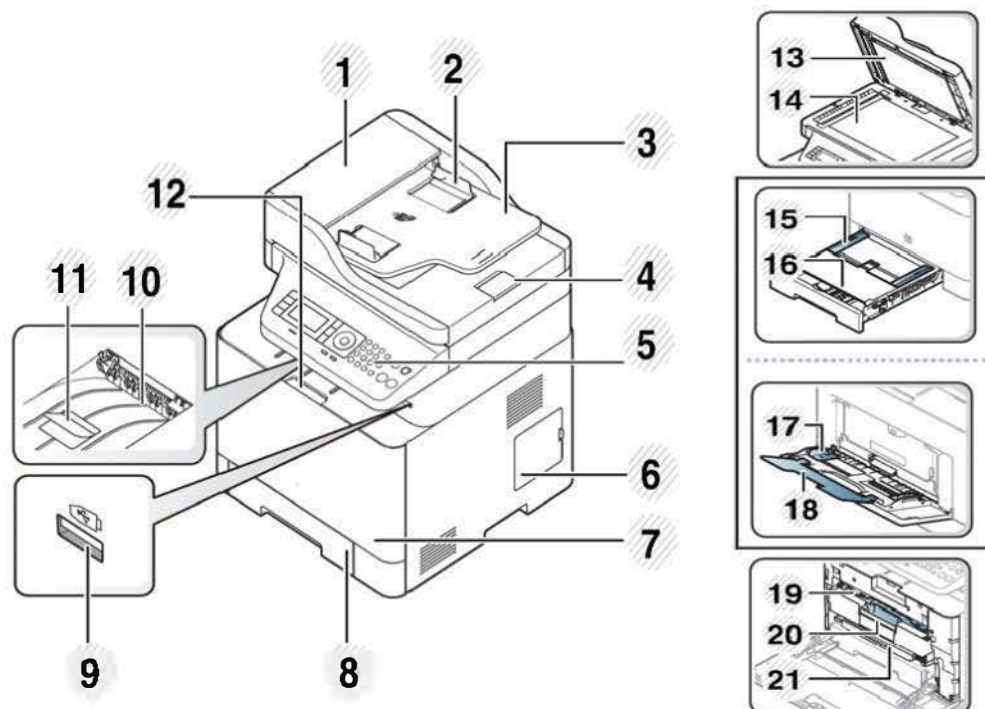

1	Coperchio alimentatore documenti automatico (ADA)	12	Maniglia coperchio anteriore
2	Guida larghezza alimentatore documenti automatico (ADA)	13	Coperchio dello scanner
3	Vassoio di ingresso alimentatore documenti automatico (ADA)	14	Vetro dello scanner
4	Vassoi di uscita alimentatore documenti automatico (ADA)	15	Guide per la larghezza della carta su un alimentatore manuale
5	Pannello di controllo	16	Alimentatore manuale
6	Coperchio della scheda di controllo	17	Larghezza carta guidata su vassoio multifunzione ^a
7	Coperchio anteriore	18	Vassoio di supporto multifunzione ^a
8	Vassoio 1	19	Cartuccia toner
9	Porta memoria USB	20	Maniglia cartuccia del toner
10	Vassoio di uscita	21	Cinghia di trasferimento (ITB)
11	Supporto di uscita dell'alimentatore documenti	22	Tag NFC ^b (Comunicazioni in campo vicino)

a. Solo CLX-626xND/ CLX-626xFD.

b. Solo C186xFW.

Panoramica del dispositivo

CLX-626xFR/CLX-626xFW

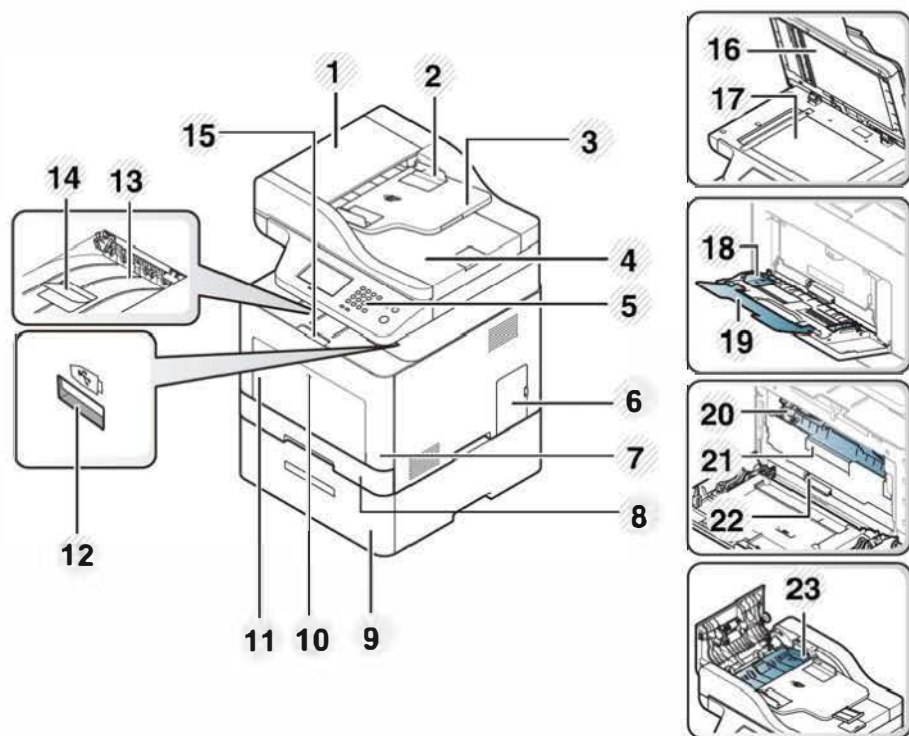

1	Coperchio doppio alimentatore documenti automatico (DADF)	13	Vassoio di uscita
2	Guida larghezza doppio alimentatore documenti automatico (DADF)	14	Supporto di uscita dell'alimentatore documenti

3	Vassoio di ingresso doppio alimentatore documenti automatico (DADF)	15	Maniglia coperchio anteriore
4	Vassoio di uscita doppio alimentatore documenti automatico (DADF)	16	Coperchio dello scanner
5	Pannello di controllo	17	Vetro dello scanner
6	Coperchio della scheda di controllo	18	Larghezza carta guidata su vassoio multifunzione
7	Coperchio anteriore	19	Supporto vassoio multifunzione
8	Vassoio 1	20	Cartuccia toner
9	Vassoio opzionale ^a	21	Maniglia cartuccia del toner
10	Rilascio a pressione del vassoio multifunzione	22	Cinghia di trasferimento (ITB)
11	Vassoio multifunzione	23	Coperchio inceppamento fronte-retro
12	Porta memoria USB		

a. Questa è una funzione opzionale. Solo CLX-626x series.

Panoramica del dispositivo

Vista posteriore



- Questa figura può essere diversa dalla stampante in possesso, a seconda del modello del dispositivo. Esistono due tipi di dispositivi.
- Alcune funzioni e articoli opzionali potranno non essere disponibili a seconda dei modelli e Paesi (vedere “Funzioni per modello” a pagina 8).

CLX-419x series/C186x series

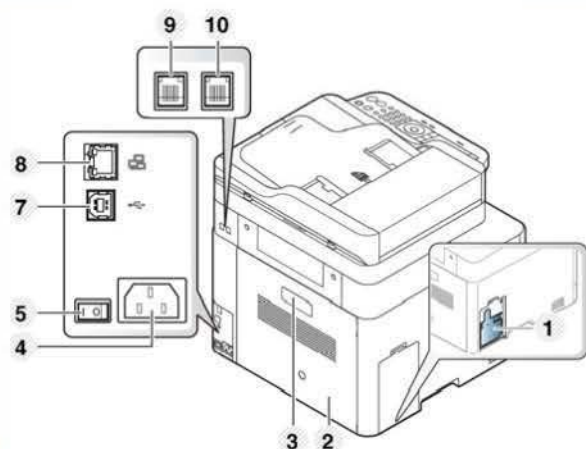

CLX-626x series

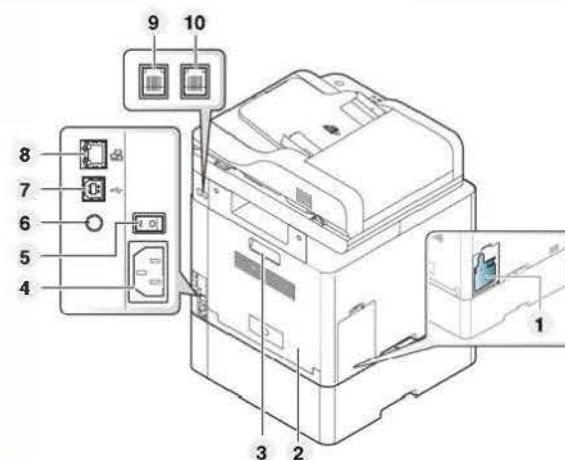

1	Contenitore del toner di scarto	4	Presa di alimentazione	7	Porta USB ^b	10	Presa telefono interno (EXT.) ^c
2	Coperchio posteriore	5	Interruttore di alimentazione	8	Porta di rete		
3	Maniglia coperchio posteriore	6	Porta uscita a 5 V per connettore parallelo IEEE 1284B ^{ab}	9	Presa linea telefonica (LINE) ^c		

a. Questa è una funzione opzionale. Solo CLX-626x series.

b. Il connettore parallelo IEEE 1284B opzionale può essere utilizzato collegando entrambe la porta USB e la porta di uscita 5V.

c. Solo CLX-419xFN/CLX-419xFW/C186xFW/CLX-626xFD/CLX-626xFR/CLX-626xFW.

Panoramica pannello di controllo







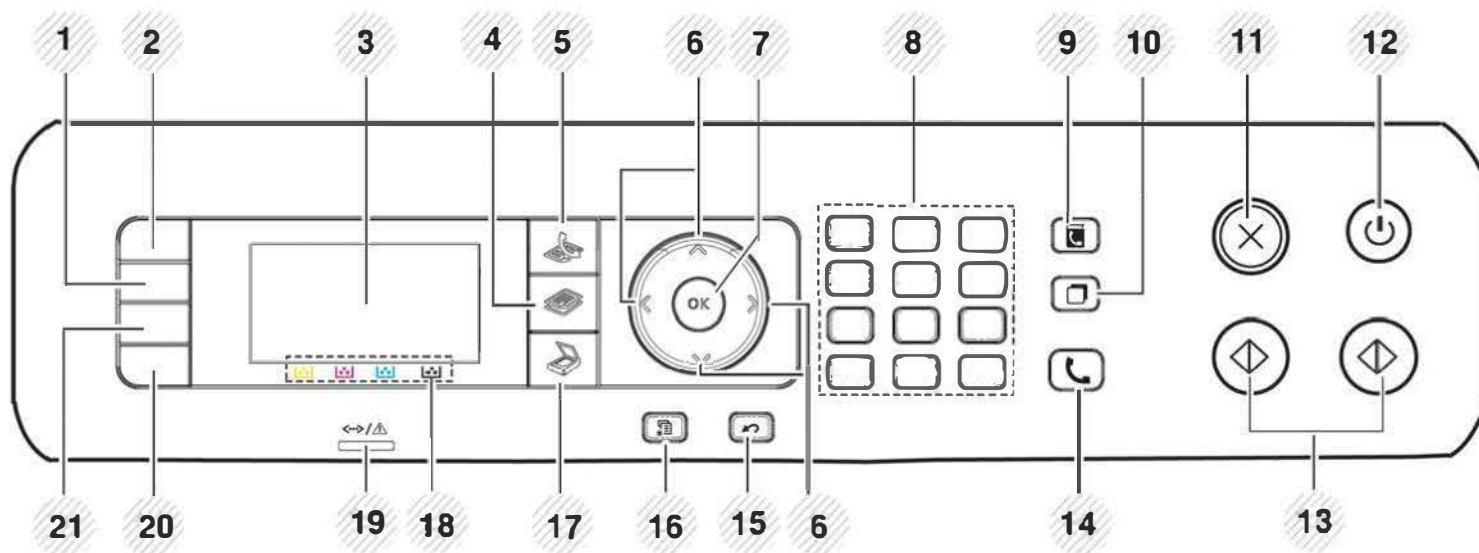



- Questo pannello di controllo potrebbe essere diverso a seconda del modello del dispositivo. Vi sono tipi diversi di pannelli di controllo.
- Alcune funzioni e articoli opzionali potranno non essere disponibili a seconda dei modelli e Paesi (vedere "Funzioni per modello" a pagina 8).
- Alcuni pulsanti potrebbero non funzionare, a seconda della modalità (copia, fax o digitalizzazione).

Tipo A (CLX-419xN/ CLX-419xFN/ CLX-626xND/CLX-626xFD/ CLX-626xFR)







1	Contrasto	regola il livello di luminosità per creare una copia più leggibile quando l'originale presenta aree poco nitide e immagini scure.
2	Copia ID^a	Consente di copiare entrambi i lati di un documento di riconoscimento, ad esempio una patente, su una singola facciata di un foglio (vedere "Copia di una scheda ID" a pagina 83).
	Digitalizza su^b	Invia i dati digitalizzati.

Panoramica pannello di controllo

3	Display schermo		Visualizza lo stato corrente e i messaggi durante un'operazione.	
4	Copia^a		Passa alla modalità Copia.	
5	Fax^a		Passa alla modalità Fax.	
6	Frecce		Scorrono attraverso le opzioni disponibili nel menu selezionato e aumentano o diminuiscono i valori.	
7	OK		Conferma la selezione sul display.	
8	Tastierino numerico		Consente di comporre un numero o di inserire caratteri alfanumerici (vedere "Lettere e numeri del tastierino numerico" a pagina 312).	
9	Rubrica		Consente di memorizzare numeri di fax usati di frequente o di cercare numeri di fax memorizzati (vedere "Memorizzazione degli indirizzi e-mail" a pagina 310 o "Impostazione della rubrica del fax" a pagina 313).	
10	Rp/P^a		Ricomponi l'ultimo numero di fax inviato o l'ID chiamante ricevuto nella modalità Pronta o inserisce una pausa(-) in un numero di fax nella modalità di modifica (vedere "Ricomposizione del numero di fax" a pagina 345).	
11	Stop/Cancel		Interrompe l'operazione corrente.	
12	Accensione/ Riattivazione		Accende o spegne l'apparecchio o disattiva la modalità di risparmio energetico. Se occorre spegnere il dispositivo, tenere premuto questo pulsante per oltre tre secondi.	
13	Avvio	Colore		Comincia un lavoro di stampa in modalità colori.
		Nero		Comincia un lavoro di stampa in modalità bianco e nero.
14	Selez.^a		Quando si preme questo pulsante, è possibile udire un tono specifico. Immettere un numero di fax. È come effettuare una chiamata mediante il telefono diffusore (vedere "Ricezione manuale in modalità Telefono" a pagina 351).	

Panoramica pannello di controllo

15	Indietro		Consente di passare al livello di menu superiore.
16	Menu		Accede alla modalità Menu e scorre i menu disponibili (vedere “Panoramica dei menu” a pagina 38).
17	Digitalizzazione^a		Passa alla modalità Digitalizzazione.
18	Colori del toner		Indica lo stato di ogni cartuccia di toner. Se la cartuccia del toner si sta esaurendo o deve essere sostituita, il LED di stato diventa rosso e il display visualizza il messaggio corrispondente. La freccia indica quale colore di toner presenta problemi o richiede la sostituzione della cartuccia (vedere “Cart toner non installata.” a pagina 149).
19	LED di stato		Mostra lo stato dell'apparecchio (vedere “Spiegazione del LED di stato” a pagina 145).
20	Eco		Accede alla modalità Eco per ridurre il consumo di toner e l'uso di carta solo durante la stampa e le fotocopie da PC (vedere “Stampa Eco” a pagina 76).
21	USB diretto		Consente di stampare direttamente i file memorizzati su un dispositivo di memoria USB quando esso è inserito nella porta USB sul lato anteriore dell'apparecchio.



a. Solo CLX-419xFN/ CLX-626xFD/ CLX-626xFR.

b. Solo CLX-419xN/ CLX-626xND.



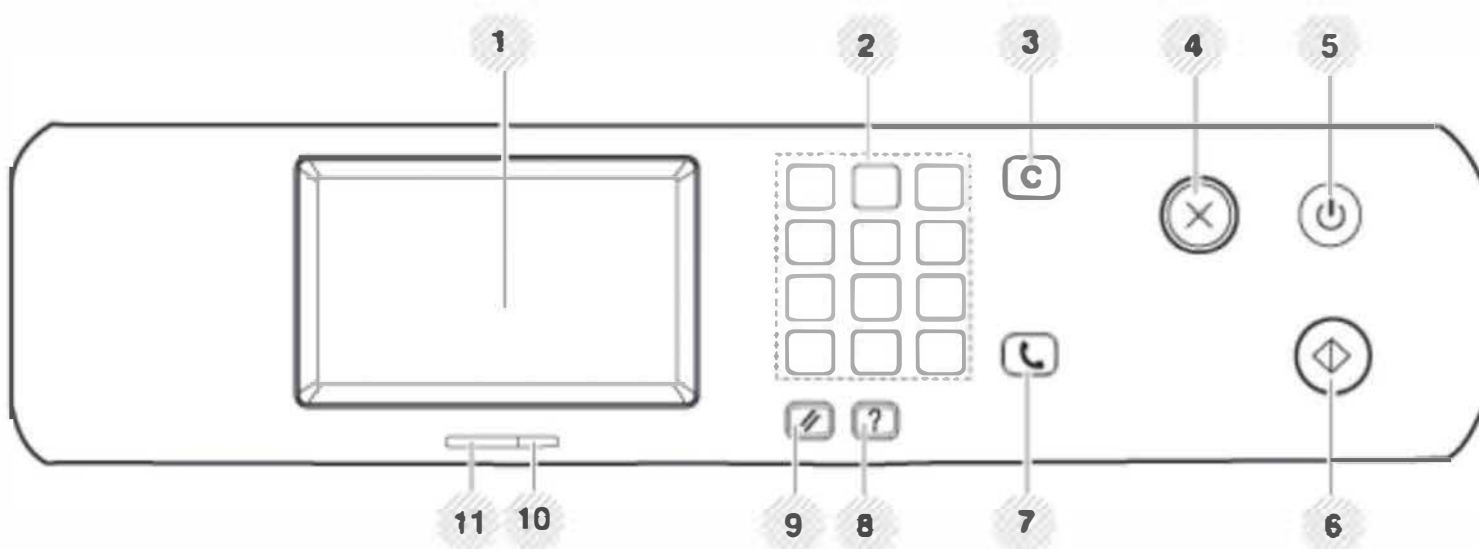

Panoramica pannello di controllo

Tipo B (CLX-419xFW/C186xFW/CLX-626xFW)



1	Display schermo	Visualizza lo stato corrente e i messaggi durante un'operazione.
2	Tastierino numerico	Consente di comporre un numero o di inserire caratteri alfanumerici (vedere "Lettere e numeri del tastierino numerico" a pagina 312).
3	Cancella	 Elimina i caratteri nell'area di modifica.
4	Stop	 Interrompe un'operazione in qualsiasi momento.
5	Accensione/ Riattivazione	 Accende o spegne l'apparecchio o disattiva la modalità di risparmio energetico. Se occorre spegnere il dispositivo, tenere premuto questo pulsante per oltre tre secondi.

Panoramica pannello di controllo

6	Avvio		Comincia un lavoro in modalità in bianco e nero o a colori.
7	Selez.		Quando si preme questo pulsante, è possibile udire un tono specifico. Immettere un numero di fax. È come effettuare una chiamata mediante il telefono diffusore (vedere "Ricezione manuale in modalità Telefono" a pagina 351).
8	Guida		Fornisce le informazioni dettagliate sui menu o sullo stato di questo dispositivo.
9	Reimposta		Reimposta la configurazione del dispositivo attuale.
10	LED di Wireless		Mostra lo stato corrente della connessione della rete wireless (vedere "Spiegazione del LED di stato" a pagina 145).
11	LED di Stato		Mostra lo stato dell'apparecchio (vedere "Spiegazione del LED di stato" a pagina 145).

Accensione dell'apparecchio



Le illustrazioni contenute in questa guida dell'utente possono apparire diverse rispetto alla stampante utilizzata, in base alle opzioni o al modello. Controllare il tipo del dispositivo (vedere "Vista anteriore" a pagina 25).

- 1 Connettere prima l'apparecchio alla rete elettrica.
- 2 Accendere l'interruttore di alimentazione.

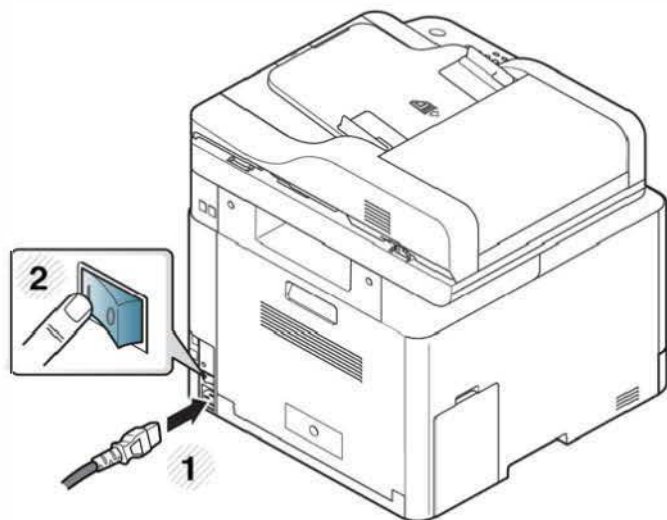

Installazione del driver in locale

Un dispositivo locale è un dispositivo collegato direttamente al computer mediante un cavo. Se l'apparecchio è connesso in rete, saltare questa fase e passare all'installazione del driver dell'apparecchio connesso in rete (vedere "Installazione dei driver sulla rete" a pagina 198).



- Per gli utenti dei sistemi operativi Mac, Linux o UNIX, fare riferimento a "Installazione per Mac" a pagina 188 o "Installazione per Linux" a pagina 190 o "Installazione del package del driver stampante UNIX" a pagina 204.
- La finestra di installazione riportata nella presente Guida dell'utente potrebbe essere diversa, in funzione della stampante e dell'interfaccia utilizzate.
- Utilizzare solamente un cavo USB che non superi 3 metri di lunghezza.

Windows

- 1 Assicurarsi che il dispositivo sia collegato al computer e sia acceso.
- 2 Inserire il CD del software in dotazione nell'unità CD-ROM.



Se non compare la finestra di installazione, fare clic su **Avvio > Tutti i programmi > Accessori > Esegui**.

X:\Setup.exe sostituendo la "X" con la lettera che rappresenta l'unità CD-ROM e selezionare **OK**.

- Per Windows 8,

Se la finestra di installazione non viene visualizzata, da **Charms (Accesso)**, selezionare **Cerca > Apps (Apps)** e cercare **Esegui**. Digitare X:\Setup.exe sostituendo la "X" con la lettera che rappresenta l'unità CD-ROM e selezionare **OK**.

Se viene visualizzata la finestra **"Toccare per scegliere cosa succede con il disco"**, fare clic sulla finestra e selezionare **Run Setup.exe**.

- 3 Leggere e accettare il contratto di installazione nella finestra di installazione. Fare quindi clic su **Avanti**.
- 4 Selezionare **Collegamento USB** nella schermata **Tipo di connessione stampante**. Fare quindi clic su **Avanti**.
- 5 Seguire le istruzioni presentate dalla finestra di installazione.



È possibile selezionare le applicazioni software nella finestra **Selezionare il software e le utilità da installare**.

Installazione del driver in locale

Dalla schermata Avvio di Windows 8



- L'app **Samsung Printer Experience** può essere usata nella schermata **Avvio** quando è installato il driver V4. Il driver V4 viene automaticamente scaricato dagli aggiornamenti di Windows se il computer è collegato a Internet. In caso contrario, è possibile scaricare manualmente il driver V4 dal sito Web Samsung, www.samsung.com > trova il prodotto > Supporto o Download.
- L'app Samsung Printer Experience può essere scaricata da **Windows Store**. Per usare il **Windows Store** è necessario avere un account Microsoft.
 - 1 Da **Charms**(Accesso), selezionare **Cerca**.
 - 2 Fare clic su **Store**(Store).
 - 3 Eseguire la ricerca e fare clic su **Samsung Printer Experience**.
 - 4 Fare clic su **Installa**.
- Se si installa il driver usando il CD del software fornito, il driver V4 non viene installato. Se si desidera usare il driver V4 nella schermata **Desktop**, è possibile scaricarlo dal sito Web Samsung, www.samsung.com > trova il prodotto > Supporto o Download).
- Se si desidera installare gli strumenti di gestione stampante di Samsung, è necessario installarli usando il CD del software fornito.

- 1 Assicurarsi che il computer sia collegato a Internet e accesa.
- 2 Accertarsi che il dispositivo sia acceso.
- 3 Collegare il computer e la macchina tramite un cavo USB.
Il driver viene automaticamente installato da **Windows Update**.

Reinstallazione del driver

Se il driver della stampante non funziona correttamente, effettuare le seguenti operazioni per reinstallarlo.

Windows

- 1 Dal menu **Avvio**, selezionare **Programmi** oppure **Tutti i programmi** > **Samsung Printers** > **Disinstalla software stampante Samsung**.
- 2 Seguire le istruzioni presentate dalla finestra di installazione.
- 3 Inserire il CD del software nell'unità CD-ROM e installare nuovamente il driver (vedere "Installazione del driver in locale" a pagina 34).

Dalla schermata Avvio di Windows 8

- 1 Assicurarsi che il dispositivo sia collegato al computer e sia acceso.
- 2 Fare clic sulla scheda **Disinstallare il software per stampanti Samsung** nella schermata **Avvio**.
- 3 Seguire le istruzioni visualizzate nella finestra.



- Se non si riesce a trovare la scheda Samsung Printer Software, disinstallare dalla modalità schermata Desktop.
- Se si desidera disinstallare gli strumenti di gestione della stampante Samsung, dalla schermata **Avvio**, fare clic con il tasto destro sull'app > **Disinstalla** > fare clic con il tasto destro sul programma che si desidera eliminare > **Disinstalla** e seguire le istruzioni visualizzate.



2. Panoramica dei menu e impostazioni di base

Questo capitolo fornisce informazioni relative alla struttura complessiva dei menu e alle opzioni di impostazioni di base.

- **Panoramica dei menu** 38
- **Impostazioni di base del dispositivo** 53
- **Supporti e vassoi** 55
- **Stampa base** 72
- **Elementi di base per la copia** 80
- **Digitalizzazione di base** 85
- **Fax di base** 86
- **Utilizzo di un dispositivo di memoria USB** 91

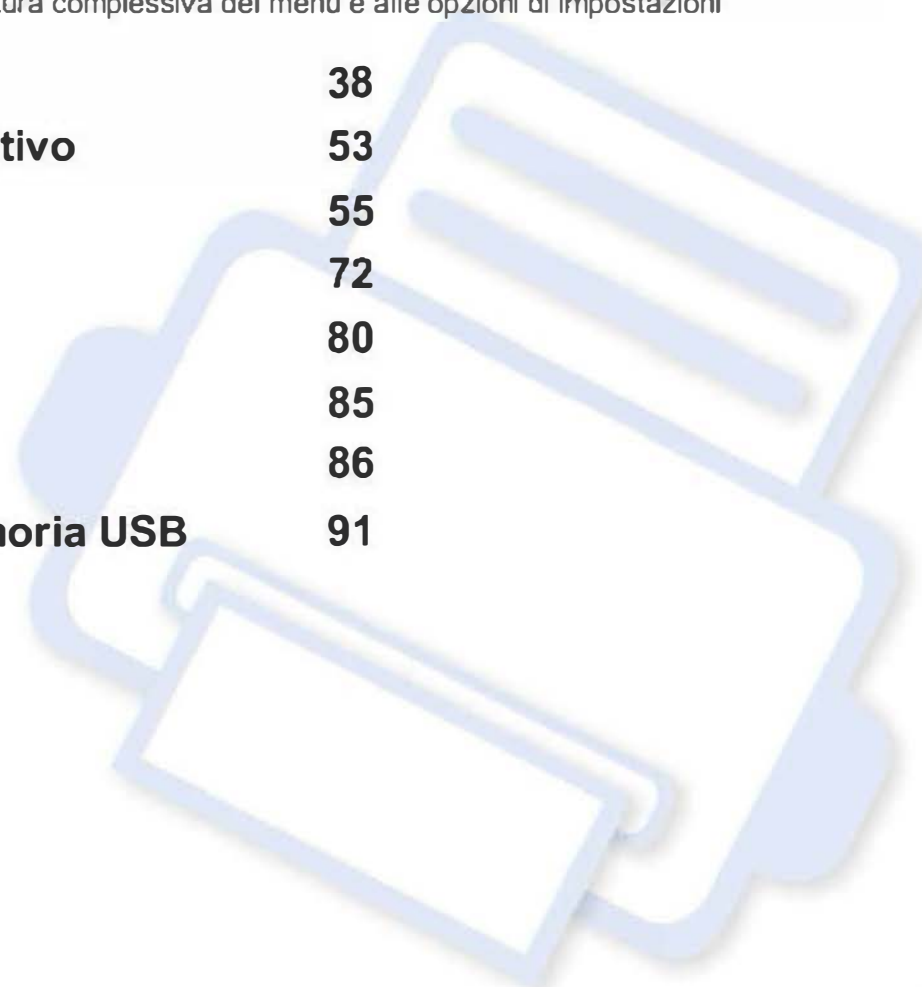

Panoramica dei menu



Il pannello di controllo fornisce l'accesso ai diversi menu per impostare il dispositivo o utilizzare le sue funzioni.



- Accanto al menu selezionato viene visualizzato un asterisco (✓).
- A seconda delle opzioni o dei modelli, alcuni menu potrebbero non essere visualizzati nel display. In tal caso, non sono applicabili al dispositivo.
- I nomi menu possono essere diversi dal dispositivo, in base alle opzioni o ai modelli.
- I menu sono descritti nella Guida avanzata (vedere "Utili menu per le impostazioni" a pagina 269).

CLX-419xN/ CLX-419xFN/ CLX-626xND/ CLX-626xFD/ CLX-626xFR

Accesso al menu

- 1 Selezionare il pulsante Fax, Copia o Digitalizza sul pannello di controllo a seconda della funzione usata.
- 2 Selezionare  (**Menu**) finché il menu desiderato non viene visualizzato nella riga inferiore del display, quindi premere **OK**.
- 3 Premere le frecce finché non viene visualizzata la voce di menu desiderata e premere **OK**.
- 4 Se la voce dell'impostazione ha dei sottomenu, ripetere la procedura 3.
- 5 Premere **OK** per salvare la selezione.
- 6 Premere il pulsante  (**Stop/Cancel**) per tornare alla modalità Pronta.

Panoramica dei menu

Funzione fax ^a (vedere a "Funzione fax" a pagina 279)		Impostazione fax ^a (vedere "Configurazione dell'invio" a pagina 281, "Impostazione Modifica predefinita" a pagina 284)		Funzione copia (vedere a "Funzione copia" a pagina 273)		
Scurezza	Invio multiplo	Invio	Mod DRPD^{de}	Dimensioni originali	Foto	Orig
Chiaro+5- Chiaro+1	Invio ritardato	Tempi riselezione	Squilli risposta	Riduci/Ingrandisci	Rivista	piccolo ^h
Normale	Inoltra inviati	Tempo riselezione	Nome ricez stampa	Fronte-retro ^f	Layout	Perforaz
Scuro+1- Scuro+5	Inoltra al fax	Sel. prefisso	Codice inizio ricezione	1 facciata	Normale	Centro
Tipo di originale	Inoltra a e-mail ^c	Modo ECM	Riduzione automatica	1->2 facc	N su 2	libro ⁱ
Testo	Inoltra al server ^c	Conferma fax	Ignora formato	1->2 facc ruot	N su 4	Cancell bordo
Testo/Foto	Inoltra ricevuti	TCR immagine	Mod DRPD ^{de}	2->1 facc	Copia ID	Timbro ^g
Foto	Inoltra al fax	Modo composizion e numero ^d	Stampa fronte- retro ^b	2->2 facc	Copia libro	Elemento
Risoluzione	Inoltra al PC	Risp. telefono	Modifica predefinita	2->1 facc ruot	Regola sfondo	Opacità ⁱ
Standard	Inoltra a e-mail ^c	Ricezione	Risoluzione	Colore automatico	Disattivato	Posizione ^j
Fine	Inoltra al server ^c	Modalità di ricezione	Scurezza	Scurezza	Automatico	Filigrana ^g
Superfine	Inoltra al server ^c	Fax	Tipo di originale	Chiaro+5- Chiaro+1	Miglioramento livello 1	Messaggi o
Dimensioni originali	Ricezione sicura	Tel	Dimensioni originali	Normale	Miglioramento livello 2	Pag. ^k
Fronte-retro^b	Disattivato	Risposta/ Fax	Fronte-retro^b	Scuro+1- Scuro+5	Cancellazione livello 1- Cancellazione livello 4	
1 facciata	Attivato			Tipo di originale	Cancella bordo ^g	
2 facciate	Stampa			Testo	Disattivato	
Fronte-retro ruotata	Annulla lavoro			Testo/Foto		

Panoramica dei menu

- a. Solo CLX-419xFN/ CLX-626xFD/ CLX-626xFR.
- b. Solo CLX-626xFR.
- c. Solo CLX-626xFD/CLX-626xFR.
- d. A seconda del paese questa opzione potrebbe non essere disponibile.
- e. Solo CLX-419xFN.
- f. Solo CLX-626xND/ CLX-626xFD/ CLX-626xFR. I nomi menu possono essere diversi dal dispositivo, in base alle opzioni o ai modelli.
- g. Solo CLX-626xND/ CLX-626xFD/ CLX-626xFR.
- h. Questa opzione non viene visualizzata quando l'opzione **N su 2**, **N su 4**, **Copia libro**, **Fronte-retro**, **Ad aut** è attiva o il documento originale è caricato nell'alimentatore automatico di documenti (ADA/DADA).
- i. Questa opzione viene visualizzata solo quando l'opzione **Layout** è **Copia libro**.
- j. Questa opzione viene visualizzata solo quando l'opzione **Elemento** è **Attivato**.
- k. Questa opzione non viene visualizzata quando l'opzione **Messaggio** è **Disattivato**.

Panoramica dei menu

Impostazione copia (vedere a "Imposta copia" a pagina 278)		Funz digital (vedere a "Funzione di digitalizzazione" a pagina 285)		Impost digitalizz (vedere a "Impostazione di digitalizzazione" a pagina 286)	Impost stam (vedere a "Stampa" a pagina 271)	
Modifica predefinita	Tipo di originale	Caratteristica USB	Scurezza	Modifica predefinita	Orientamento	Trapping
Dimensioni originali	Testo	Dimensioni originali	Funzione FTP ^c	USB predefinito	Verticale	Disattivato
Copie	Testo/	Tipo di originale	Dimensioni originali	Predefinito e-mail	Orizzontale	Supporto
Fascicola copie	Foto	Risoluzione	Tipo di originale	FTP/SMB predef ^c	Copie	Massimo
Riduci/Ingrandisci	Foto	Modalità colori	Risoluzione	Dimensioni originali	Risoluzione	Schermo
Fronte-retro ^a	Rivista	Colore	Modalità colori	Tipo di originale	Normale	Normale
1 facciata		Grigio	Formato file	Risoluzione	Migliore	Migliorato
1->2 facc		Mono	Fronte-retro ^b	Modalità colori	Cancella testo	Dettagliato
1->2 facc ruot		Formato file	Scurezza	Formato file	Minimo	Emulazione
2->1 facc		Fronte-retro ^b	Funzione SMB ^c	Fronte-retro ^b	Normale	Tipo emulazione
2->2 facc		Scurezza	Dimensioni originali	Scurezza	Massimo	Impostazione
2->1 facc ruot		Funzione e-mail	Tipo di originale	Conferma server	Disattivato	
Colore automatico		Dimensioni originali	Risoluzione		Miglioramento bordi	
Scurezza		Tipo di originale	Modalità colori		Disattivato	
Chiaro+5-		Risoluzione	Formato file		Normale	
Chiaro+1		Modalità colori	Fronte-retro ^b		Massimo	
Normale		Formato file	Scurezza			
Scuro+1- Scuro+5		Fronte-retro ^b				

Panoramica dei menu

- a. Solo CLX-626xND/ CLX-626xFD/ CLX-626xFR. | nomi menu possono essere diversi dal dispositivo, in base alle opzioni o ai modelli.
- b. Solo CLX-626xFR.
- c. Solo CLX-626xND/ CLX-626xFD/ CLX-626xFR.

Panoramica dei menu

Imposta sistema (vedere a "Imposta sist." a pagina 290)					
Imposta appar	CR automatico	Menu Auto Speg	Audio ^a	Contatore utilizzi	Gestione lavoro ^{bf}
ID apparecchio ^a	Commutazione automatica	Disattivato	Suono tasti	Account	Lavoro attivo
Numero fax ^a	vassoio ^b	Attivato	Suono all	Manutenz	Lavoro protetto
Data e ora	Sostituzione carta	Imposta carta	Audio fax	Can mes ton es ^e	Lavoro memorizzato
Modo orologio	Protez vassoio ^b	Formato carta	Rapporto	Durata mater cons	
Lingua	Ignora pagine vuote	Vassoio 1	Configurazione	Gest. immagine	
Modalità pred. ^a	Tipo PDF	Vassoio 2 ^c	Informazioni materiali di consumo	Colore personalizzato	
Risparmio energia	Timbro ^b	Vassoio multifunzione ^b	Pagina di prova	Registr colori autom	
Evento attiv	Impost import	Alimentatore manuale ^d	Rubrica	Regolazione tonalità	
Timeout sist	Impost esport	Modifica predefinita	Conferma invio fax ^a	Predefinita	
Timeout lavoro	Impostaz Eco	Tipo di carta	Fax inviato ^a	Regolazione tonalità automatica	
Regolazione altitudine	Modalità vapore	Alimentazione	E-mail inviata	Tonalità standard	
Umidità	Disattivato	Margine	Fax ricevuti ^a	Sensore ID cal.	
Contin. auto.	Attivato	Conferma vassoio	Lav pianific fax ^a	Avv toner scarso	
0 sec	Automatico		Configurazione rete	Numero di serie	
30 sec			El carat PCL	Disco RAM ^c	
Disattivato			Elenco font PS	Risma carta	

Panoramica dei menu

- a. Solo CLX-419xFN/ CLX-626xFD/ CLX-626xFR.
- b. Solo CLX-626xND/ CLX-626xFD/ CLX-626xFR.
- c. Questa funzione è opzionale. Solo CLX-626xND/ CLX-626xFD/ CLX-626xFR.
- d. Solo CLX-419xN/ CLX-419xFN.
- e. Questa opzione viene visualizzata solo se nella cartuccia è rimasta una piccola quantità di toner.
- f. Questa opzione è disponibile quando è installato un dispositivo di memorizzazione di massa, la memoria opzionale o è installato il disco Ram.

Panoramica dei menu

Rete

(vedere a “Impostazioni di rete” a pagina 302)

TCP/IP (IPv4)	Configurazione rete
DHCP	Attivazione rete
BOOTP	Attivazione Http
Statico	WINS
TCP/IP (IPv6)	SNMP V1/V2
Attivazione IPv6	SNTP
Config DHCPv6	UPnP(SSDP)
Velocità Ethernet	MDNS
Automatica	SetIP
10M bps Half	SLP
10M bps Full	
100M bps Half	
100M bps Full	
1 Gbps Full	
802.1x	
Canc Impostaz	

Panoramica dei menu

CLX-419xFW/CLX-626xFW/C186xFW

È possibile impostare facilmente i menu mediante il touch screen.











- La schermata **principale** è visualizzata sul touch screen nel pannello di controllo.
- La disponibilità di alcuni menu dipende dalle opzioni o dai modelli.
- I nomi menu possono essere diversi dal dispositivo, in base alle opzioni o ai modelli.

Presentazione della schermata principale



-  (**Copia**): Quando si preme **Copia** dallo schermo del display, viene visualizzata la schermata Copia con diverse schede e numerose opzioni di copia.

-  (**Scan**): Quando si preme **Scan** dallo schermo del display, viene visualizzata la schermata Digitalizzazione con diverse schede e numerose opzioni di digitalizzazione.
-  (**Fax**): Quando si preme **Fax** dallo schermo del display, viene visualizzata la schermata Fax con diverse schede e numerose opzioni per l'invio di fax.
-  (**Insta**): è possibile sfogliare le impostazioni del dispositivo oppure cambiare i valore dispositivo.
-  (**Stato lavoro**): Stato lavoro mostra i lavori in esecuzione, quelli completati e quelli accodati.
-  (**Eco**): È possibile visualizzare le impostazioni Eco.
-  (**USB diretto**): Consente di accedere al menu USB quando nella porta di memoria USB del dispositivo è inserita la memoria USB.
-  (**Casella documenti**): È possibile memorizzare i dati di stampa, stampare pagine sicure o cartelle condivise.
-  : Mostra lo stato del toner.
-  : Consente di selezionare la luminosità e la lingua dell'LCD.
- **< ^ v >** : Scorrere le opzioni disponibili.

Panoramica dei menu

Copia				Fax		
Copia base	Automat.	Cancellaz bordo	Modo col	Invio in memoria	Invio ritard	Invio sel grupp
Scurezza	Vassoio 1		Dimensioni originale	Scurezza	Scurezza	Scurezza
Tipo di originale	Vassoio 2 ^b	Timbro ^a	Tipo di originale	Risoluzione	Risoluzione	Risoluzione
Testo	Vas mul ^a	Elemento	N copie su	Fronte-retro ^a	Fronte-retro ^a	Fronte-retro ^a
Testo/Foto	Alimentatore manuale ^c	Opacità	Fronte-retro ^a	Tipo di originale	Tipo di originale	Tipo di originale
Foto	Layout	Posizione	Scurezza	Dimensioni originale	Dimensioni originale	Dimensioni originale
Rivista	Disattivato	Filigrana ^a	Modo col	Modo col	Invia selez abbr	Modo col
Modo col	Fascicol	Copia ID	Dimensioni originale	Mani libere	Scurezza	Rich
Automatico	2 su 1	Scurezza	Tipo di originale	Scurezza	Risoluzione	Scurezza
Colore	4 su 1	Modo col	N su 1	Risoluzione	Fronte-retro ^a	Risoluzione
Mono	Copia ID	Colore	Copia libro	Fronte-retro ^a	Tipo di originale	Fronte-retro ^a
Copia personalizz	Copia libro	Mono	Scurezza	Tipo di originale	Dimensioni originale	Tipo di originale
Fronte-retro ^a	Regola sfondo	Cop adat aut	Modo col	Dimensioni originale	Modo col	Dimensioni originale
Riduci/Ingrand	Cancella bordo ^a	Scurezza	Dimensioni originale	Modo col	Modo col	Modo col
Scurezza	Disattivato	Tipo di originale	Tipo di originale			
Modo col	Orig piccolo	Modo col	Copia libro			
Dimensioni originale	Perforaz fori	Copia fascic	Scurezza			
Tipo di originale	Centro libri ^d	Fronte-retro ^a	Modo col			
Vass		Scurezza	Dimensioni originale			

Panoramica dei menu

- a. Solo CLX-626xFW.
- b. Questa è una funzione opzionale. Solo CLX-626xFW.
- c. Solo CLX-419xFW/C186xFW.
- d. Questa opzione viene visualizzata solo quando l'opzione **Layout** è **Copia libro**.

Panoramica dei menu

Scan				Eco	
PC locale Destin Risoluzione Modo col Formato file Cifratura PDF ^{ab} Fronte-retro ^a Dimensioni originale Tipo di originale Scurezza	Inv e-mail A Tipo di originale Dimensioni originale Risoluzione Modo col Formato file Cifratura PDF ^{ab} Fronte-retro ^a Scurezza Nome file	Fronte-retro Scurezza Nome file FTP^a Destin Tipo di originale Dimensioni originale Risoluzione Modo col Formato file Cifratura PDF ^b Fronte-retro Scurezza Nome file	Tipo di originale Dimensioni originale Risoluzione Modo col Formato file Cifratura PDF^{ab} Fronte-retro^a Scurezza Nome file USB Tipo di originale Dimensioni originale Risoluzione Modo col Nome file Formato file Cifratura PDF ^{ab} Fronte-retro ^a Scurezza Polit file	Cartella condiv^a Dimensioni originale Risoluzione Modo col Nome file Formato file Cifratura PDF^b Fronte-retro Scurezza Polit file WSD	Eco attivato Attivato Disattivato Impostazioni Mod predefin Attivato Disattivato Attiv forz^c Configurazione funzionalità Predefinito Person.
PC di rete Destin Risoluzione Modo col Formato file Cifratura PDF ^{ab} Fronte-retro ^a Dimensioni originale Tipo di originale Scurezza	SMB^a Destin Tipo di originale Dimensioni originale Risoluzione Modo col Formato file Cifratura PDF ^b	Pers e-mail A Oggetto Da CC CCN			

Panoramica dei menu

- a. Solo CLX-626xFW.
- b. Questa opzione viene visualizzata solo quando l'opzione **Formato file** è tipo PDF.
- c. Se si imposta la modalità ecologica con una password da SyncThru™ Web Service (scheda **Impostazioni** > **Impostazioni apparecchio** > **Sistema** > **Impostazioni Eco**) o da Samsung Easy Printer Manager (**Impostazioni dispositivo** > **Eco**), viene visualizzato il messaggio **Forz att.** Per modificare lo stato della modalità Eco è necessario inserire la password.

Panoramica dei menu

USB diretto	Insta				
Stampa da	Config macch	E-mail	Account	WINS	Col tramite PIN
Ada aut	Impostaz predef	Stampa	Impos fax	SNMP V1/V2	
Copie	Copia predef	Ripristina	Inoltra inviati	SNTP	Impostaz WLAN
Fronte-retro ^a	Digit predef	Rapport	Inoltra ricevuti	UPnP(SSDP)	Predefiniti WLAN
Selez vass	Fax predef	Configur	Risp tel	MDNS	Segn WLAN
Modo col	Imposta carta	Info alimentazione	Ricez sicura	SetIP	
Digitalizza su USB	Vassoio 1	Pag conf	Sel prefis	SLP	Canc Impostaz
Tipo di originale	Vassoio 2 ^c	Aiuto	Stmp nome ric	Wireless	Impost stam
Dimensioni originale	Vas mul ^a	Rubrica	Modo MCE	Wi-Fi ATT/DIS	Orientamento
Risoluzione	Alimentatore manuale ^d	Conferma invio fax	Velocità modem	Wi-Fi Direct	Copie
Modo col	Margine	Fax inv	TCR immagine	Attiva/Disattiva Wi-Fi Direct	Risoluzione
Nome file	Comportamento vassoio	E-mail inv	Pr guid conf	Nome dispositivo	Cancella impostazioni
Formato file	Commutazione automatica	Fax ricevuto	Impostazione rete	Indirizzo IP	Miglioramento bordi
Cifratura PDF ^b	vassoio ^a	Lavori pianificazione fax	Velocità Ethernet	Proprietario gruppo	Trapping
Fronte-retro ^a	Continuazione automatica	Configurazione rete	TCP/IP (IPv4)	Chiave di rete	Schermo
Scurezza	Sostituzione carta	El carat PCL	TCP/IP (IPv6)	Stato	Emulazione
Polit file	Protez vassoio ^a	Elenco font PS	802.1x	Impost WPS	Selez vass
Gest file	Rubrica	Contatore utilizzi	Attivazione Ethernet	Col tramite PBC	
Vis spazio	Rubrica		Attivaz Http		

Panoramica dei menu

a. Solo CLX-626xFW.

b. Questa opzione viene visualizzata solo quando l'opzione **Formato file** è tipo PDF.

c. Questa è una funzione opzionale. Solo CLX-626xFW.

d. Solo CLX-419xFW/C186xFW.

Insta			Casella documenti ^b
Configurazione iniziale	Avviso stato toner	Impostazione amministratore	Caselle sistema
ID apparec	Salta pag vuote	Controllo accesso utente	Stamp mem
Selez Paese	Timeout lavoro	Autenticazione	Stampa sicura
Lingua	Regolazione altitudine	Timbro^b	Cartella condiv
Data e ora	CR automatico	Elemento	Fronte-retro
Mod orolog	Vers firmware	Opacità	Selez vass
Mod predefin	Tipo PDF	Posizione	Copie
Audio/Volume	Sovrascr imm	Cambia password ammin	Modo col
Risp ener	Form carta pred	Aggiorn firmware	
Evento sveglia	Canc mes vuot^a	Risol problemi	
Timeout sistema	Gest. imm.	Lingua	
Impost import	Modalità vapore		
Impost esport	Risma carta		
	Umidita		

a. Questa opzione viene visualizzata solo se nella cartuccia è rimasta una piccola quantità di toner.

b. Solo CLX-626xFW.

Impostazioni di base del dispositivo



È possibile definire le impostazioni del dispositivo utilizzando **Impostazioni dispositivo** nel programma Samsung Easy Printer Manager.

- Per gli utenti di Windows e Mac, vedere “Impostazioni dispositivo” a pagina 372.
 - Per gli utenti Windows e Mac, procedere all'impostazione da **Samsung Easy Printer Manager >  (Passare a modalità avanzata) > Impostazioni dispositivo** (vedere “Impostazioni dispositivo” a pagina 372).

Terminata l'installazione, è possibile configurare le impostazioni predefinite del dispositivo.

Per cambiare le impostazioni predefinite del dispositivo, completare i passaggi indicati di seguito:



Potrebbe essere necessario premere **OK** per spostarsi ai menu di livello inferiore per alcuni modelli.

- 1** Selezionare  (**Menu**) > **Imposta sistema** > **Imposta appar** sul pannello di controllo.

In alternativa, selezionare **Insta > Config macch > Succ > Configurazione iniziale** sul touch screen.

- 2** Selezionare l'opzione desiderata e premere **OK**.

- **Lingua:** per cambiare la lingua visualizzata sul pannello di controllo.
- **Data e ora:** Quando si imposta la data e l'ora, queste vengono utilizzate nelle stampe e nei fax differiti. Vengono stampate sui rapporti. Tuttavia, se non sono corrette, è necessario modificarle.



Inserire la data e l'ora corrette utilizzando le frecce o il tastierino numerico (vedere “Lettere e numeri del tastierino numerico” a pagina 312).

- Mese = da 01 a 12
- Giorno = da 01 a 31
- Anno = richiede quattro cifre
- Ora = da 01 a 12
- Minuti = da 00 a 59



- **Modo orologio:** È possibile impostare il dispositivo in modo che visualizzi l'ora corrente utilizzando il formato 12 ore o 24 ore.
- **Risparmio energia:** Quando non si utilizza il dispositivo per un po' di tempo, utilizzare questa funzione per risparmiare energia.



Quando si preme il pulsante  (**Accensione/Riattivazione**), si avvia la stampa o si riceve un fax, il dispositivo si riattiva uscendo dalla modalità di risparmio energetico.

Impostazioni di base del dispositivo

- **Regolazione altitudine:** La qualità di stampa è influenzata dalla pressione atmosferica, che è determinata dall'altezza sul livello del mare a cui si trova il dispositivo. Prima di effettuare le impostazioni, stabilire a quale altitudine ci si trova (vedere "Regolazione altitudine" a pagina 309).

- 3 Selezionare l'opzione desiderata e premere **OK**.
- 4 Premere **OK** per salvare la selezione.
- 5 Premere  (**Stop/Cancel**) o l'icona home () per tornare alla modalità Pronta.



Per la configurazione di altre impostazioni utili per l'uso del dispositivo, consultare i collegamenti seguenti.

- Vedere "Immissione di diversi caratteri" a pagina 312.
- Vedere "Lettere e numeri del tastierino numerico" a pagina 312.
- Vedere "Impostazione del formato e del tipo di carta" a pagina 66.
- Vedere "Impostazione della rubrica del fax" a pagina 313.

Supporti e vassoi

Questo capitolo riporta informazioni relative al modo in cui caricare i supporti di stampa nel dispositivo.



- L'uso di supporti di stampa che non rispondono a tali specifiche può provocare problemi o richiedere riparazioni. Tali riparazioni non rientrano nella garanzia o nei contratti di assistenza offerti da Samsung.
- Assicurarsi di non usare carta fotografica a getto d'inchiostro con questo dispositivo perché potrebbe danneggiarsi.
- L'uso di supporti di stampa infiammabili potrebbe causare un incendio.
- Utilizzare i supporti di stampa indicati (vedere "Specifiche del supporto di stampa" a pagina 159).



L'uso di supporti infiammabili o materiali estranei lasciati all'interno della stampante potrebbero causare il surriscaldamento dell'unità e in casi eccezionali provocare un incendio.

Panoramica vassoio

Per modificare il formato è necessario regolare le guide della carta.

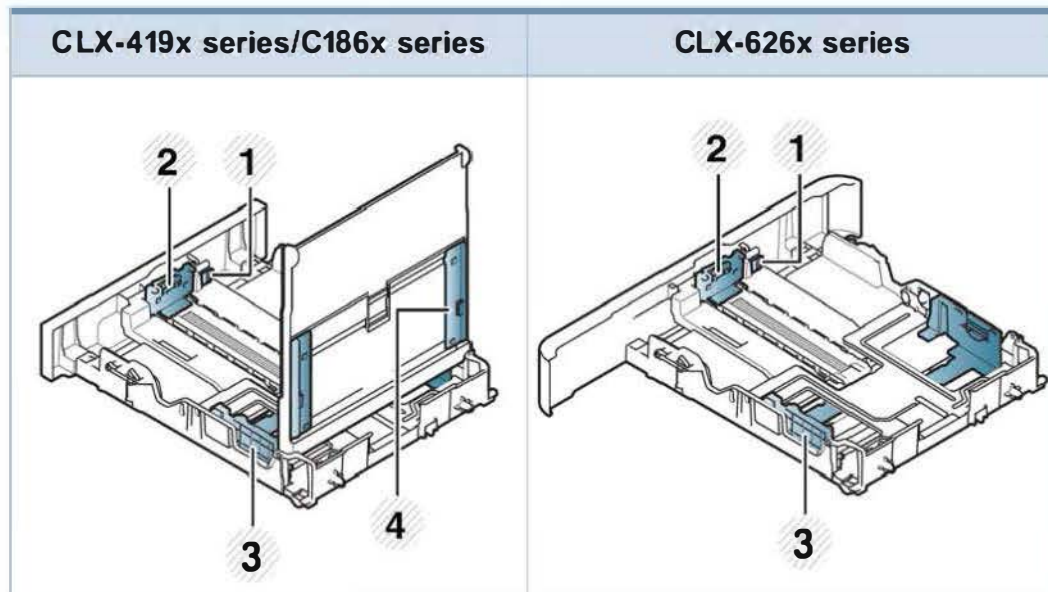

- 1 Leva di estrazione del vassoio
- 2 Guida di lunghezza carta
- 3 Guida della larghezza della carta
- 4 Guide per la larghezza della carta su un alimentatore manuale

Supporti e vassoi



Per carta formato Legal

Premere il pulsante come mostrato ed estrarre il vassoio.

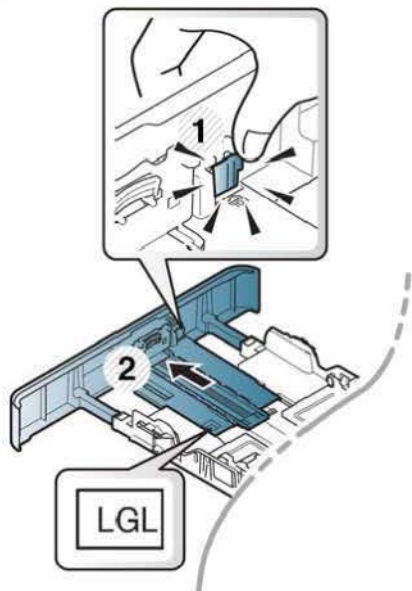

Le illustrazioni contenute in questa guida dell'utente possono apparire diverse rispetto alla stampante utilizzata, in base alle opzioni o al modello. Controllare il tipo del dispositivo (vedere "Panoramica vassoio" a pagina 55).



Se non si regolano le guide, la carta potrebbe subire registrazioni o inceppamenti e l'immagine potrebbe risultare inclinata.

Caricamento della carta nel vassoio



Le illustrazioni contenute in questa guida dell'utente possono apparire diverse rispetto alla stampante utilizzata, in base alle opzioni o al modello. Controllare il tipo del dispositivo (vedere "Vista anteriore" a pagina 25).

Vassoio 1 / vassoio opzionale

- 1 Estrarre il vassoio della carta,

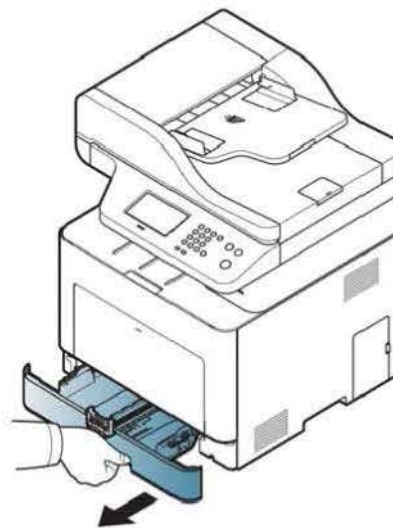

Supporti e vassoi

- 2** Regolare la larghezza della guida della carta e la leva per la lunghezza della carta posizionandole sulla tacca per il formato carta desiderato contrassegnata nella parte inferiore del vassoio (vedere "Panoramica vassoio" a pagina 55).

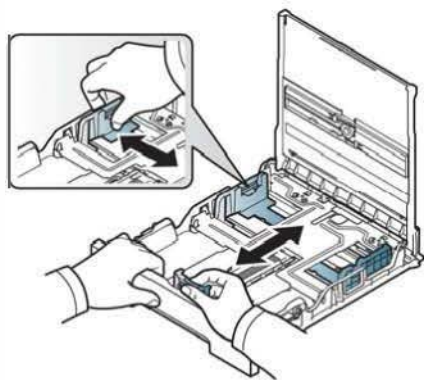

CLX-419x series
C186x series

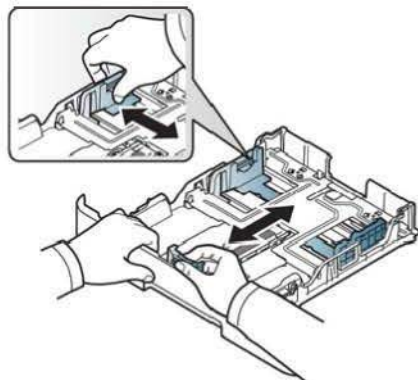

CLX-626x series

- 3** Prima di caricare i fogli, piegare o aprire a ventaglio i fogli in modo da separare le pagine.



- 4** Dopo aver inserito la carta nel vassoio, stringere le guide della larghezza carta e la guida della lunghezza della carta.

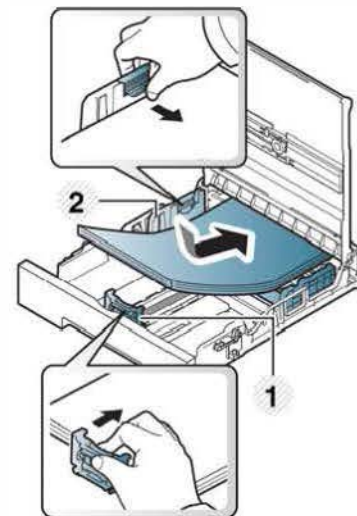

CLX-419x series
C186x series

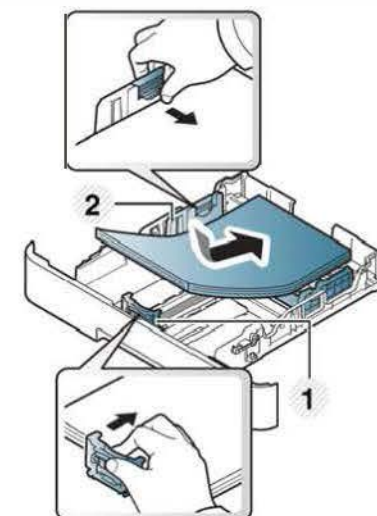

CLX-626x series

- 1 Guida di lunghezza carta
- 2 Guida della larghezza della carta

Supporti e vassoi



- Non spingere troppo la guida della larghezza della carta per evitare un incurvamento del supporto di stampa.
- Se non si regolano le guide di larghezza della carta, potrebbero verificarsi inceppamenti.

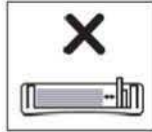
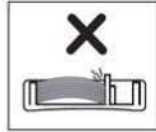
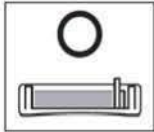

- Non utilizzarlo con carta che presenta un'arricciatura sul margine iniziale, potrebbe provocare un inceppamento della carta o la carta potrebbe risultare arricciata.

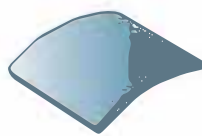
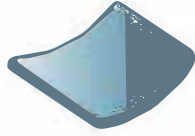
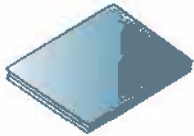

- 5 Reinscrivere il vassoio nel dispositivo.

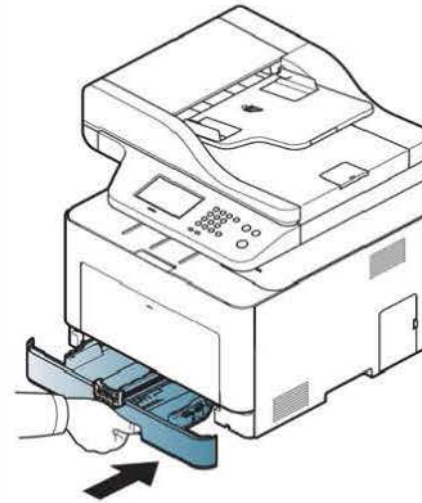

- 6 Quando si stampa un documento, impostare il tipo e il formato di carta per il vassoio (vedere "Impostazione del formato e del tipo di carta" a pagina 66).

Supporti e vassoi

Vassoio multifunzione (o alimentatore manuale)

Il vassoio multifunzione (o alimentatore manuale) può contenere formati e tipi di materiale di stampa speciali, ad esempio cartoline, schede e buste (vedere “Specifiche del supporto di stampa” a pagina 159).

Suggerimenti sull’utilizzo del vassoio multifunzione (o alimentatore manuale)

- Caricare esclusivamente un tipo, un formato e un peso di materiale di stampa alla volta nel vassoio multifunzione (o alimentatore manuale).
- Per evitare inceppamenti, non aggiungere carta durante la stampa se non è esaurita nel vassoio multifunzione (o alimentatore manuale). Questa indicazione è valida anche per gli altri tipi di supporti di stampa.
- Per evitare inceppamenti della carta e problemi di qualità di stampa, caricare sempre i supporti di stampa specificati (vedere “Specifiche del supporto di stampa” a pagina 159).
- Appiattare eventuali pieghe su cartoline, buste ed etichette prima di caricarle nel vassoio multifunzione (o alimentatore manuale).

1 Estrarre il vassoio della carta per l'alimentazione manuale.

OPPURE

Premere il fermo di rilascio a pressione del vassoio multifunzione e abbassare il vassoio per aprirlo.

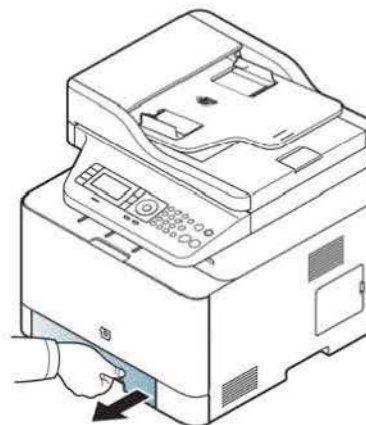

CLX-419x series
C186x series

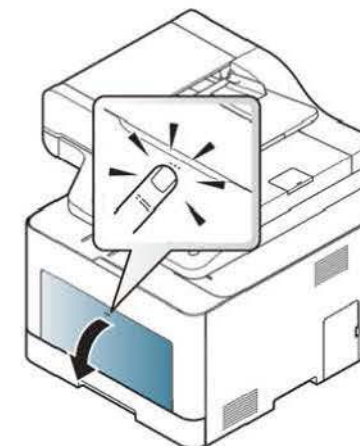

CLX-626x series

Supporti e vassoi

2 Caricare la carta.

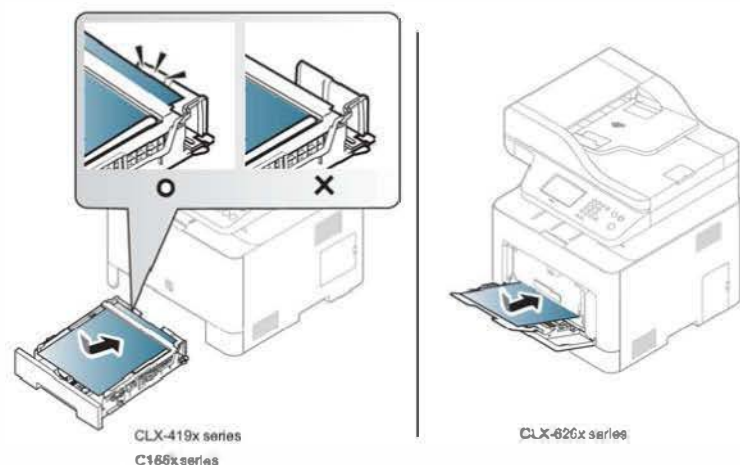

3 Stringere le guide della larghezza del vassoio multifunzione (o alimentatore manuale) regolandole in base alla larghezza della carta. Non forzare troppo per evitare di piegare la carta e causare un inceppamento o un disallineamento della carta.

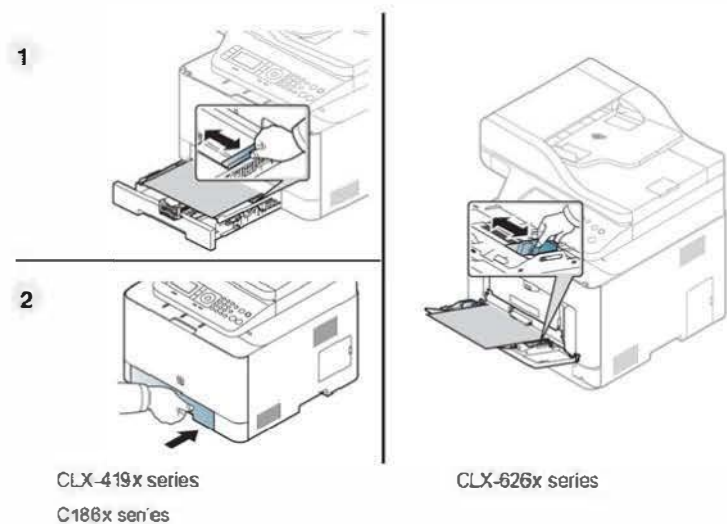

- Quando si stampa su supporti speciali, è necessario seguire le linee guida sul caricamento (vedere "Stampa su supporti speciali" a pagina 61).
- Quando i fogli si sovrappongono durante la stampa con vassoio multifunzione, aprire il vassoio 1 e rimuovere i fogli sovrapposti, quindi riprovare a stampare.

4 Quando si stampa un documento, impostare il tipo e il formato di carta per il vassoio multifunzione (o alimentatore manuale).

Per informazioni sull'impostazione del tipo e del formato di carta sul pannello di controllo (vedere "Impostazione del formato e del tipo di carta" a pagina 66).

Supporti e vassoi

Stampa su supporti speciali

Le impostazioni carta della macchina e del devono corrispondere alla stampa senza errori di abbinamento carta.

Per cambiare le impostazioni della carta nella macchina, da **Samsung Easy Printer Manager** selezionare  (Passa a modalità avanzata) > **Impostazioni dispositivo**.

Oppure, se la macchina supporta un display, è possibile impostarlo nel pannello di controllo.

Quindi, impostare il tipo di carta dalla finestra **Preferenze stampa** > scheda **Carta** > **Tipo di carta** (vedere "Apertura delle preferenze di stampa" a pagina 74).



- Quando si utilizzano supporti speciali, si consiglia di alimentare un foglio per volta (vedere "Specifiche del supporto di stampa" a pagina 159).
- Le illustrazioni contenute in questa guida dell'utente possono apparire diverse rispetto alla stampante utilizzata, in base alle opzioni o al modello. Controllare il tipo del dispositivo (vedere "Vista anteriore" a pagina 25).

Per cercare i pesi della carta per ciascun foglio, fare riferimento a "Specifiche del supporto di stampa" a pagina 159.

Tipi	Vassoio 1	Vassoio opzionale ^a	Alimentatore manuale/vassoio multifunzione
Carta normale	•	•	•
Spessa	•	•	•
Più spessa	•		•
Sottile	•	•	•
Carta laser	•	•	•
Colore	•		•
Cartoncini	•	•	•
Etichette	•		•
Lucidi	•		•
Buste	•		•
Prestampata	•		•
Cotonata	•		•
Riciclata	•	•	•
Carta archivio	•	•	•
Carta intestata	•	•	•

Supporti e vassoi

Tipi	Vassoio 1	Vassoio opzionale ^a	Alimentatore manuale/vassoio multifunzione
Perforata	●	●	●
Fotografica lucida	●	●	●

a. Solo CLX-626x series.

(●: Supportato, Vuoto: non supportata)

Buste

La stampa ottimale su buste dipende dalla qualità delle buste.

Per stampare una busta, posizionarla come illustrato nella figura seguente.

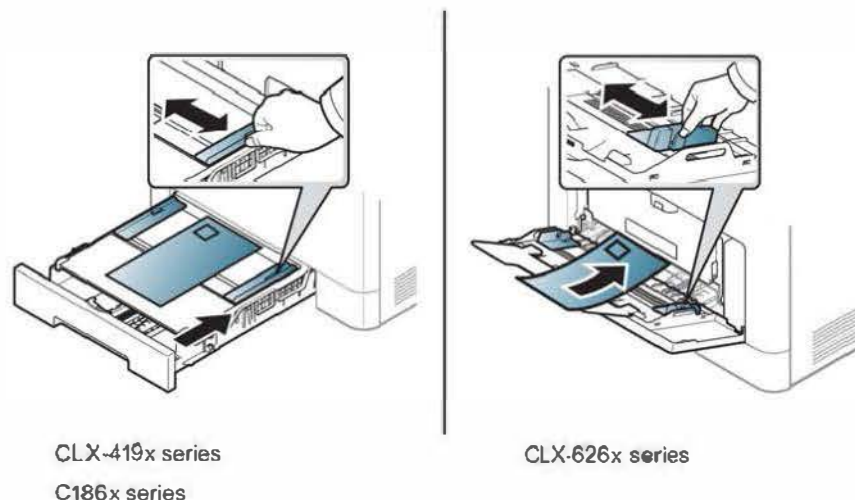

- Quando si scelgono le buste, considerare i seguenti fattori.
 - **Peso:** non deve superare i 90 g/m² altrimenti potrebbero verificarsi degli inceppamenti.
 - **Preparazione:** le buste devono essere tenute su una superficie piana, con una curvatura inferiore a 6 mm e non devono contenere aria.
 - **Condizione:** non devono essere intaccate, danneggiate, né presentare pieghe.
 - **Temperatura:** deve resistere al calore e alla pressione generati durante il funzionamento dell'apparecchio.

Supporti e vassoi

- Utilizzare solo buste ben fabbricate, con pieghe ben definite e stabili.
- Non utilizzare buste affrancate.
- Non utilizzare buste con fermagli, finestre, rivestimenti, sigilli autoadesivi o altri materiali sintetici.
- Non utilizzare buste danneggiate o di bassa qualità.
- Assicurarsi che le linee di giunzione a entrambe le estremità della busta si estendano completamente fino all'angolo della busta.

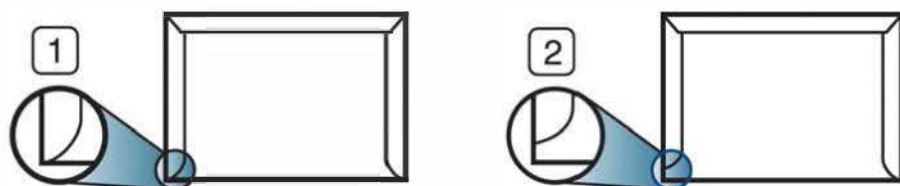

- 1 Accettabile
2 Non accettabile

- Le buste con una striscia adesiva da staccare o con più di un lembo ripiegato sopra la chiusura devono usare degli adesivi che siano compatibili con la temperatura di fusione del dispositivo (circa 170°C) per 0,1 secondi. I lembi extra e le strisce possono provocare piegature, grinze o inceppamenti e possono persino danneggiare il fusore.
- Per la migliore qualità di stampa, posizionare i margini a non meno di 15 mm dai bordi della busta.
- Non stampare sull'area di sovrapposizione delle giunture della busta.

lucidi



In caso di stampa a colori su lucidi, al momento dell'uso delle stampe sul proiettore la qualità dell'immagine sarà inferiore a quella della stampa monocromatica.

Per evitare danni al dispositivo, utilizzare esclusivamente lucidi specifici per stampanti laser.

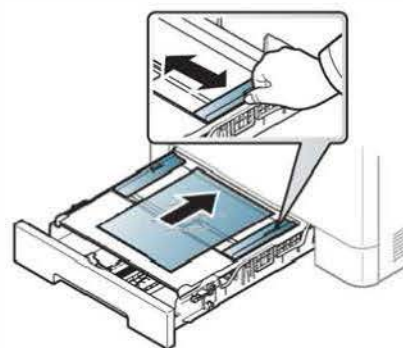

CLX-419x series
C186x series

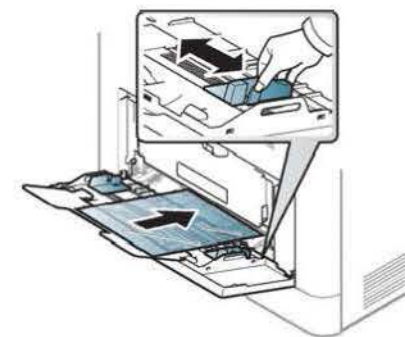

CLX-626x series

- Devono sopportare la temperatura di fusione del dispositivo.
- Posizionarli su una superficie piana dopo averli rimossi dal dispositivo.
- Non lasciare lucidi inutilizzati nel vassoio carta per un tempo prolungato. Polvere e sporcizia possono accumularsi, generando macchie sulle copie stampate.

Supporti e vassoi

- Per evitare le macchie provocate dalle impronte digitali, maneggiare con cura i lucidi.
- Per evitare che sbiadiscano, non esporre a lungo i lucidi stampati alla luce solare.
- Assicurarsi che i lucidi non siano piegati, arricciati o abbiano bordi stracciati.
- Non utilizzare i lucidi senza il foglio di protezione.
- Per evitare che i lucidi si incollino gli uni agli altri, man mano che vengono stampati, non lasciarli impilati.
- Supporti consigliati: Lucidi per stampante laser a colori Xerox, ad esempio 3R 91331 (A4), 3R 2780 (Lettera).

Etichette

Per evitare danni al dispositivo, utilizzare esclusivamente etichette specifiche per stampanti laser.

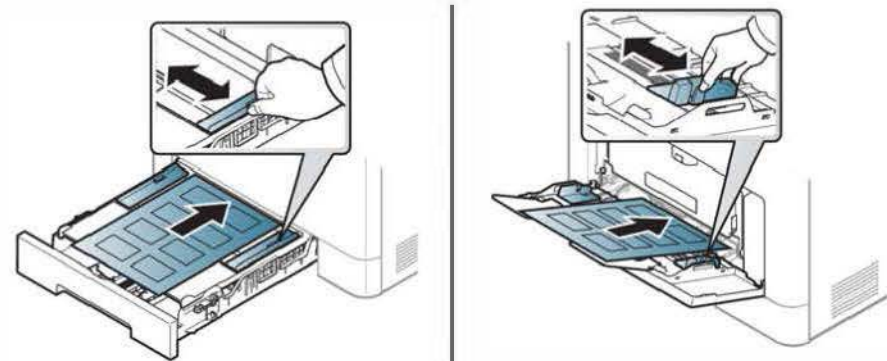

CLX-419x series

C186x series

CLX-626x series

- Quando si scelgono le etichette, considerare i seguenti fattori.
 - **Adesivi:** Deve essere stabile alla temperatura di fusione del dispositivo, circa 170 °C.
 - **Disposizione:** utilizzare solo etichette continue, senza parti del supporto esposte. Le etichette possono staccarsi dai fogli che hanno spazi tra le etichette, causando gravi inceppamenti.
 - **Pieghe:** Devono essere piatte con non più di 13 mm di pieghe in qualsiasi direzione.
 - **Condizione:** non utilizzare etichette con piegature, bolle o segni di distacco.

Supporti e vassoi

- Assicurarsi che fra le etichette non vi sia materiale adesivo esposto. Le aree esposte possono far sì che le etichette si distacchino durante la stampa, provocando inceppamenti della carta. Il materiale adesivo esposto potrebbe inoltre danneggiare i componenti del dispositivo.
- Utilizzare i fogli di etichette una sola volta. La parte adesiva è studiata per un solo utilizzo.
- Non utilizzare etichette che si stanno staccando dal foglio o che sono arricciate, che presentano bolle o che sono comunque danneggiate.

Cartoncino / carta di formato personalizzato

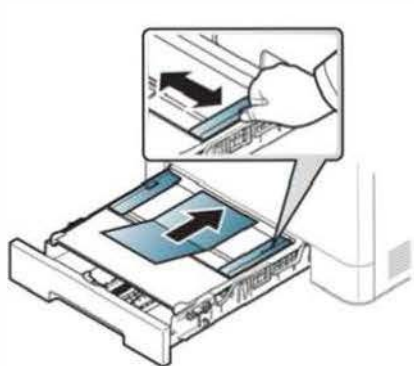

CLX-419x series
C186x series

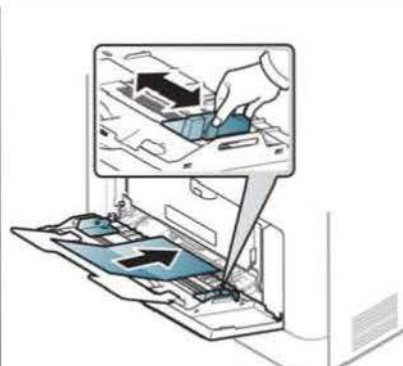

CLX-626x series

- Nell'applicazione software, impostare i margini ad almeno 6,4 mm di distanza dai bordi del materiale.

Carta prestampata

Quando si carica della carta prestampata, il lato stampato deve essere rivolto verso l'alto con un bordo non piegato nella parte anteriore. In caso di problemi di alimentazione, voltare la carta. La qualità della stampa non può essere garantita.

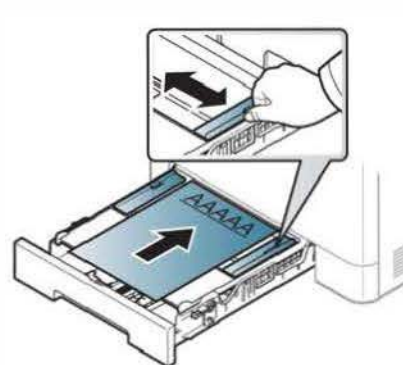

CLX-419x series
C186x series



CLX-626x series

- Deve essere stampata con inchiostro resistente al calore che non fonda, evapori o rilasci emissioni pericolose una volta sottoposto alla temperatura di fusione del dispositivo per 0,1 secondi (circa 170 °C).
- L'inchiostro della carta intestata deve essere non infiammabile e non deve influire negativamente sui rulli della stampante.
- Prima di caricare la carta prestampata, verificare che l'inchiostro sulla carta sia asciutto. Durante il processo di fusione, l'inchiostro bagnato può uscire dalla carta prestampata, riducendo la qualità di stampa.

Supporti e vassoi

Fotografica lucida

- Supporti consigliati: carta lucida (Lettera) per questo dispositivo solo **HP Brochure Paper** (prodotto: Q6611A).
- Supporti consigliati: Carta lucida (Lettera) per questa stampante **HP Superior Paper 160 glossy** (prodotto: Q6616A).

Impostazione del formato e del tipo di carta

Dopo aver caricato la carta nel vassoio, impostare il tipo e il formato della carta mediante i pulsanti del pannello di controllo.

Le impostazioni carta della macchina e del devono corrispondere alla stampa senza errori di abbinamento carta.

Per cambiare le impostazioni della carta nella macchina, da **Samsung Easy Printer Manager** selezionare  **(Passa a modalità avanzata) > Impostazioni dispositivo**.



Oppure, se la macchina supporta un display, è possibile impostarlo nel pannello di controllo.

Quindi, impostare il tipo di carta dalla finestra **Preferenze stampa > scheda Carta > Tipo di carta** (vedere "Apertura delle preferenze di stampa" a pagina 74).



- È possibile impostare il valore dell'altitudine da **Impostazioni dispositivo** in Samsung Easy Printer Manager.
 - Per gli utenti Windows e Mac, procedere all'impostazione da **Samsung Easy Printer Manager >  (Passare a modalità avanzata) > Impostazioni dispositivo** (vedere "Impostazioni dispositivo" a pagina 372).
- Potrebbe essere necessario premere **OK** per spostarsi ai menu di livello inferiore per alcuni modelli.

Supporti e vassoi

- 1 Selezionare  (Menu) > **Imposta sistema** > **Imposta carta** > **Formato carta** o **Tipo di carta** sul pannello di controllo.
In alternativa, selezionare **Insta** > **Config macch** > **Succ** > **Imposta carta** > selezionare un vassoio > **Formato carta** o **Tipo di carta** sul touch screen.
- 2 Selezionare il vassoio e l'opzione desiderata.
- 3 Premere **OK** per salvare la selezione.
- 4 Premere  (**Stop/Cancel**) o l'icona home () per tornare alla modalità Pronta.



Se si desidera utilizzare carta di formato speciale, ad esempio carta per le fatture, selezionare la scheda **Carta** > **Formato** > **Modifica...** e specificare le **Impostazioni formato carta personalizzato** in **Preferenze stampa** (vedere "Apertura delle preferenze di stampa" a pagina 74).

Utilizzo del supporto di uscita



Se si stampa un gran numero di copie in un'unica operazione, la superficie del vassoio di uscita potrebbe scaldarsi. Fare attenzione a non toccare la superficie ed evitare che i bambini vi si avvicinino.

Le pagine stampate si impilano nel supporto di uscita e il supporto di uscita faciliterà l'allineamento delle pagine stampate. Aprire il supporto di uscita.

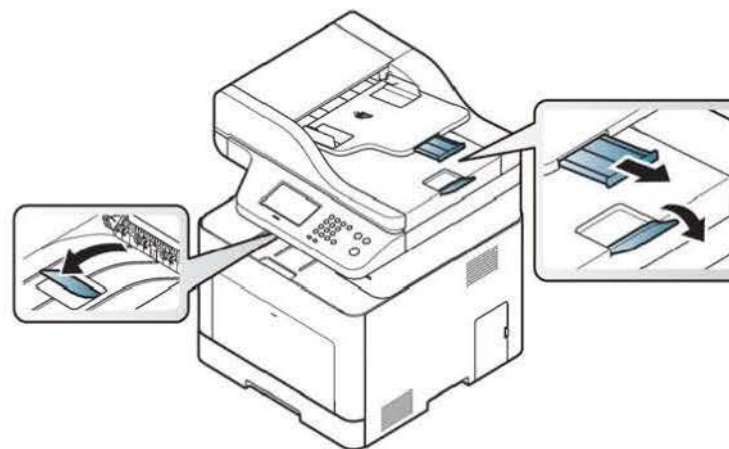

Le illustrazioni contenute in questa guida dell'utente possono apparire diverse rispetto alla stampante utilizzata, in base alle opzioni o al modello. Controllare il tipo del dispositivo (vedere "Vista anteriore" a pagina 25).

Supporti e vassoi

Preparazione degli originali

- Non caricare carta di formato inferiore a 142 x 148 mm o superiore a 216 x 356 mm.
- Non tentare di caricare i seguenti tipi di carta, per evitare inceppamenti di carta, bassa qualità di stampa e danni del dispositivo:
 - carta carbone o carta con strato di carbone;
 - carta patinata;
 - carta velina o sottile;
 - carta arricciata o spiegazzata;
 - carta piegata o arrotolata;
 - carta strappata.
- Prima di caricare i documenti, rimuovere le graffette e i fermagli.
- Prima di caricare i documenti, accertarsi che la colla, l'inchiostro o il correttore liquido eventualmente presenti sulla carta siano completamente asciutti.
- Non caricare originali di formati e pesi diversi.
- Non caricare libretti, opuscoli, lucidi o documenti con altre caratteristiche non standard.

Caricamento degli originali

È possibile utilizzare il vetro dello scanner o l'alimentatore documenti per caricare un originale per la copia, la digitalizzazione o l'invio di un fax.



Le illustrazioni contenute in questa guida dell'utente possono apparire diverse rispetto alla stampante utilizzata, in base alle opzioni o al modello. Controllare il tipo del dispositivo (vedere "Vista anteriore" a pagina 25).

Sul vetro dello scanner

Utilizzando il vetro dello scanner, è possibile copiare o digitalizzare gli originali. È possibile ottenere la migliore qualità di digitalizzazione, in particolare per le immagini a colori o in scala di grigi. Accertarsi che nell'alimentatore non siano presenti documenti originali. Quando viene rilevato un documento nell'alimentatore, gli viene data priorità rispetto all'originale sul vetro dello scanner.

Supporti e vassoi

- 1 Sollevare e aprire il coperchio dello scanner.

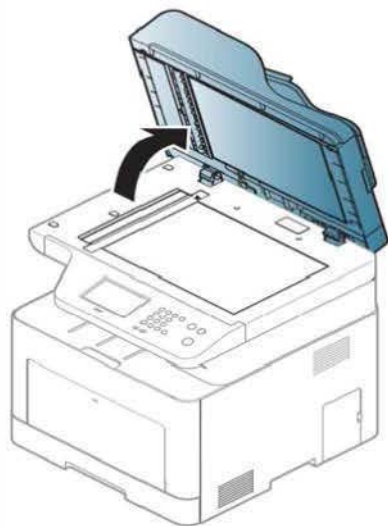

- 2 Posizionare l'originale con il lato di stampa rivolto verso il basso sul vetro dello scanner. Allinearlo con la guida di registrazione nell'angolo superiore sinistro del vetro.

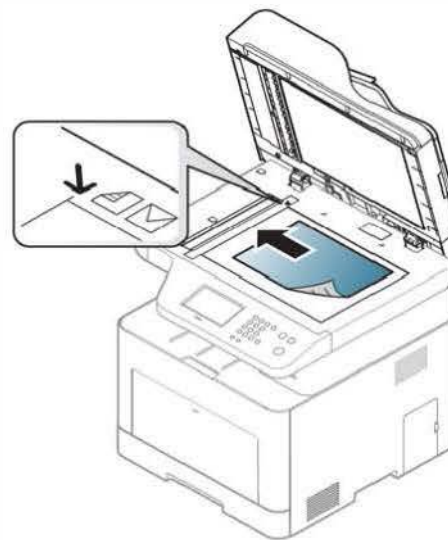

- 3 Chiudere il coperchio dello scanner.



- Lasciare aperto il coperchio dello scanner durante la copia può influire sulla qualità della copia e sul consumo di toner.
- La polvere presente sul vetro dello scanner può determinare la formazione di punti neri sulla stampa. Tenere sempre pulito il vetro (vedere "Pulizia del dispositivo" a pagina 119).
- Se si copia una pagina da un libro o da una rivista, sollevare il coperchio dello scanner finché i cardini non si bloccano nell'arresto, quindi chiudere il coperchio. Se il libro o la rivista sono più spessi di 30 mm, avviare la copia con il coperchio dello scanner aperto.

Supporti e vassoi



- Fare attenzione a non rompere il vetro dello scanner. Ci si potrebbe fare male.
- Non inserire le mani durante la chiusura del coperchio dello scanner, in quanto potrebbe cadere sulle mani provocando lesioni.
- Non guardare la luce all'interno dello scanner durante la copia o la digitalizzazione, in quanto può essere pericoloso per gli occhi.

Nell'alimentatore documenti

Con l'alimentatore documenti (o con il doppio alimentatore di documenti automatico) è possibile caricare fino a 50 fogli (80 g/m²) per ogni lavoro.

- 1 Prima di caricare gli originali, piegare o aprire a ventaglio i fogli in modo da separare le pagine.

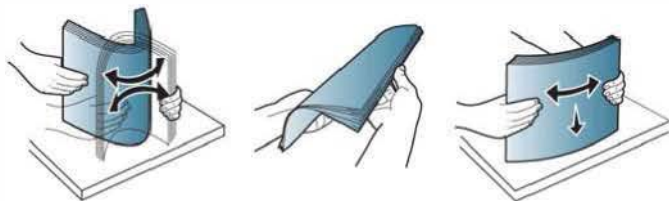

- 2 Caricare l'originale rivolto verso l'alto nel vassoio dell'alimentatore documenti. Accertarsi che la parte inferiore degli originali corrisponda al formato carta segnato sul vassoio di entrata dei documenti.

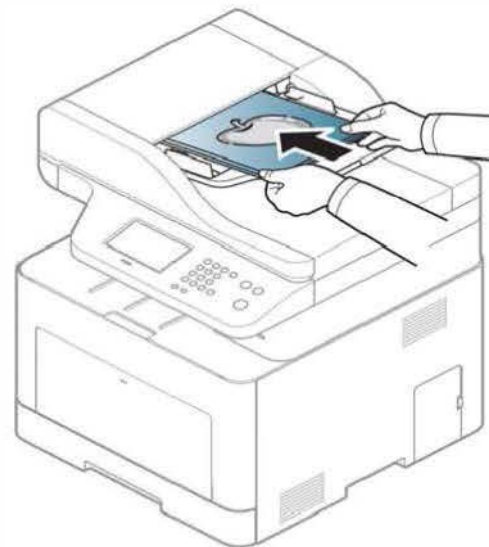

Supporti e vassoi

- 3 Regolare le guide di larghezza dell'alimentatore documenti con il formato carta.

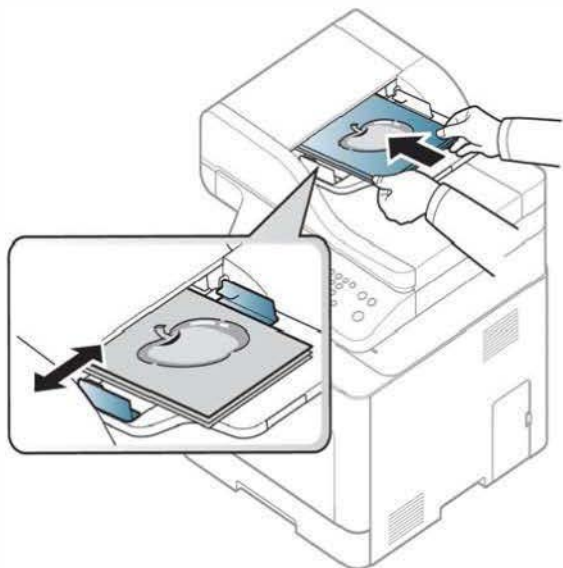

La polvere presente sul vetro dell'alimentatore documenti potrebbe provocare la formazione di linee nere sulla stampa. Tenere sempre pulito il vetro (vedere "Pulizia del dispositivo" a pagina 119).

Stampa base



Per le funzioni di stampa avanzate, fare riferimento alla Guida avanzata (vedere "Uso delle funzioni di stampa avanzate" a pagina 319).

Stampa di



Per gli utenti dei sistemi operativi Mac, Linux o Unix, fare riferimento alla Guida avanzata (vedere "Stampa con Mac" a pagina 330, "Stampa in Linux" a pagina 332 o "Stampa da UNIX" a pagina 334).

La seguente finestra **Preferenze stampa** è per Blocco note di Windows 7.

- 1 Aprire il documento da stampare.
- 2 Selezionare **Stampa** dal menu **File**.

- 3 Selezionare il dispositivo dall'elenco **Seleziona stampante**.

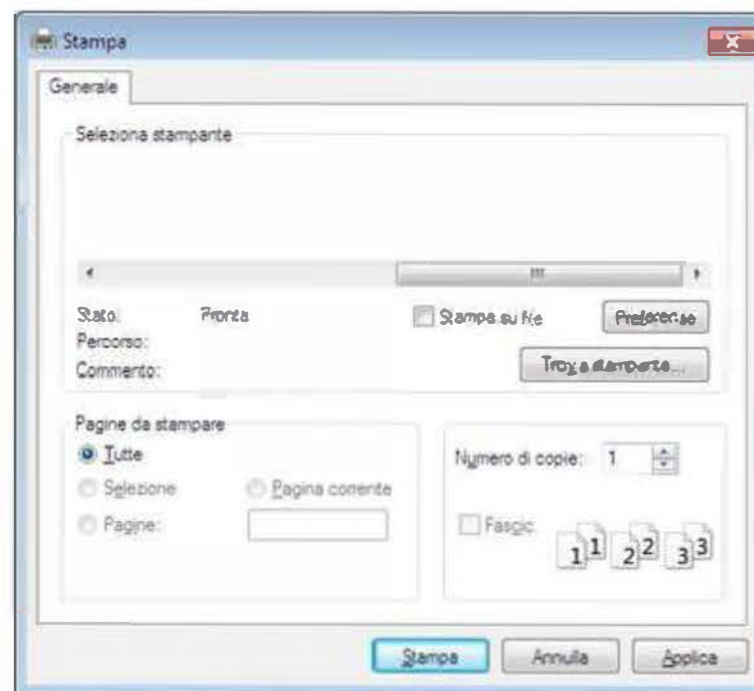

- 4 Le impostazioni di stampa di base che includono il numero di copie e l'intervallo di stampa vengono selezionate all'interno della finestra **Stampa**.





Per sfruttare le funzioni di stampa del dispositivo, fare clic su **Proprietà** o **Preferenze** nella finestra **Stampa**. (vedere "Apertura delle preferenze di stampa" a pagina 74).

- 5 Per avviare il lavoro di stampa, fare clic su **OK** o **Stampa** nella finestra **Stampa**.

Annullamento di un lavoro di stampa



Se il lavoro di stampa è in attesa in una coda di stampa o in uno spooler di stampa, annullarlo come segue.

- È possibile accedere a questa finestra semplicemente facendo doppio clic sull'icona del dispositivo () nella barra delle applicazioni di Windows.
- È inoltre possibile annullare il lavoro corrente premendo il pulsante  (**Annulla** o **Stop/Cancel**) sul pannello di controllo.

Stampa base

Apertura delle preferenze di stampa



- La finestra **Preferenze stampa** visualizzata nella presente Guida dell'utente potrebbe essere diversa, in funzione della stampante utilizzata.
- Quando si seleziona un'opzione in **Preferenze stampa**, è possibile vedere un'avvertenza  o . Un punto esclamativo (!) indica che è possibile selezionare l'opzione, ma tale scelta non è consigliata. Il segno (X) indica che non è possibile selezionare l'opzione a causa delle impostazioni del dispositivo o dell'ambiente.

- 1 Aprire il documento da stampare.
- 2 Selezionare **Stampa** dal menu file. Verrà visualizzata la finestra **Stampa**.
- 3 Selezionare il dispositivo dall'elenco **Seleziona stampante**.
- 4 Fare clic su **Proprietà** o **Preferenze**.



La schermata può differire a seconda del modello.

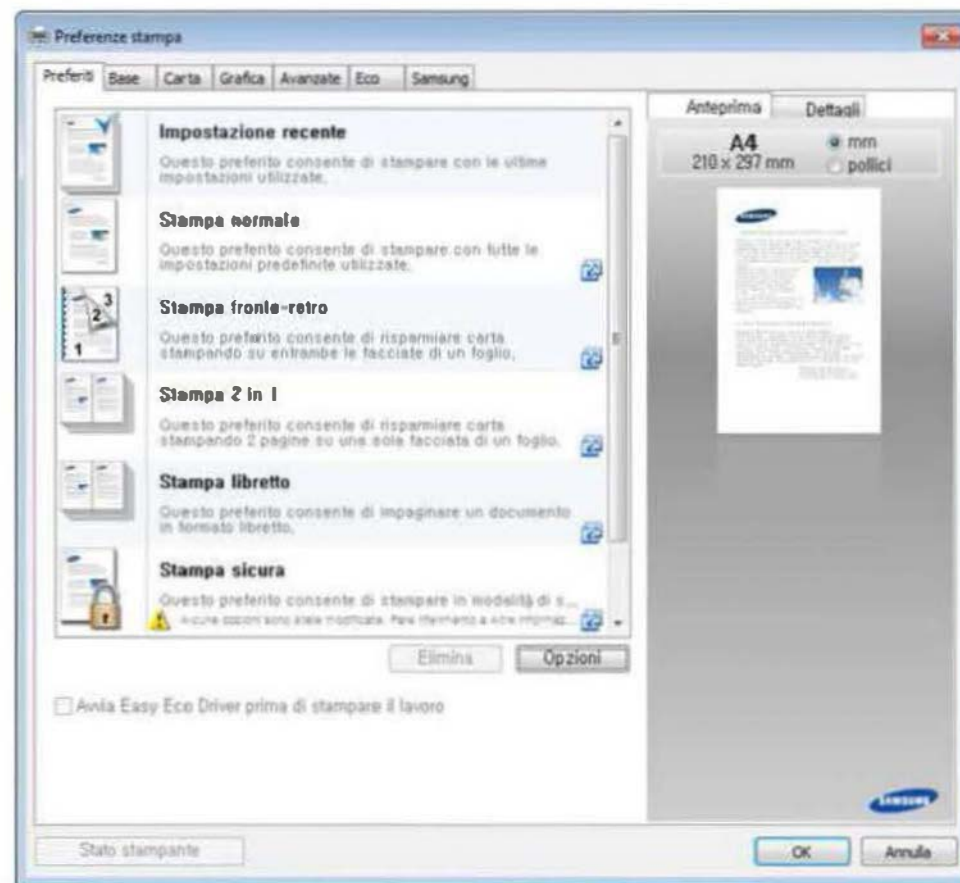

Stampa base



- Per risparmiare carta e toner, è possibile applicare le funzioni **Eco** prima di iniziare la stampa (vedere "Easy Eco Driver" a pagina 364).
- È possibile controllare lo stato corrente del dispositivo tramite il pulsante **Stato stampante** (vedere "Utilizzo di Stato della stampante Samsung" a pagina 374).

Uso di un'impostazione preferita

L'opzione **Preferiti**, visibile in ogni scheda delle preferenze ad eccezione della scheda **Preferiti** e **Samsung**, consente di salvare le impostazioni correnti per un utilizzo futuro.

Per salvare una voce **Preferiti**, procedere come segue:

- 1 Modificare le impostazioni in ciascuna scheda a seconda delle necessità.
- 2 Immettere un nome per la voce nella casella di immissione **Preferiti**.



- 3 Fare clic su **Salva**.
- 4 Immettere nome e descrizione, quindi selezionare l'icona desiderata.
- 5 Fare clic su **OK**. Quando si salvano i **Preferiti**, vengono salvate tutte le impostazioni attuali del driver.



Per usare un'impostazione salvata, selezionarla nell'elenco a discesa **Preferiti**. A questo punto, il dispositivo è impostato per stampare in base alle impostazioni selezionate. Per eliminare le impostazioni salvate, selezionarle dalla scheda **Preferiti** e fare clic su **Elimina**.

Stampa base

Utilizzo della Guida

Fare clic sull'opzione che si desidera conoscere nella finestra **Preferenze stampa** e premere **F1** sulla tastiera.

Stampa Eco

La funzione **Eco** riduce il consumo di toner e l'uso di carta. La funzione **Eco** consente di risparmiare risorse di stampa nell'ottica di una stampa eco-compatibile.

Premendo il pulsante **Eco** dal pannello di controllo, viene abilitata la modalità Eco. L'impostazione predefinita per la modalità Eco è Fronte-Retro (solo CLX-626x series), Più pagine per facciata (2-up), Ignora pagine vuote.



È possibile impostare il valore dell'altitudine da **Impostazioni dispositivo** in Samsung Easy Printer Manager.

- Per gli utenti Windows e Mac, procedere all'impostazione da **Samsung Easy Printer Manager** >  **(Passare a modalità avanzata)** > **Impostazioni dispositivo** (vedere "Impostazioni dispositivo" a pagina 372).

Impostazione della modalità Eco sul pannello di controllo



- L'accesso ai menu varia in base al modello (vedere "Accesso al menu" a pagina 38 o "Panoramica pannello di controllo" a pagina 28).
- Potrebbe essere necessario premere **OK** per spostarsi ai menu di livello inferiore per alcuni modelli.

1 Selezionare  **(Menu)** > **Imposta sistema** > **Imposta appar** > **Impostaz Eco** sul pannello di controllo.

In alternativa, premere **Eco** sul pannello di controllo.

In alternativa, selezionare **Eco** > **Impostazioni** > **Succ** sul touch screen.

2 Selezionare l'opzione desiderata e premere **OK**.

- **Modalità pred.:** Selezionare per attivare o disattivare la modalità Eco.
 - **Disattivato:** Disattiva la modalità Eco.
 - **Attivato:** Attiva la modalità Eco.



Se si imposta la modalità ecologica con una password da SyncThru™ Web Service (scheda **Impostazioni > Impostazioni apparecchio > Sistema > Impostazioni Eco**) o da Samsung Easy Printer Manager (**Impostazioni dispositivo > Eco**), viene visualizzato il messaggio **Forz att.** Per modificare lo stato della modalità Eco è necessario inserire la password.

- **Cam mod:** Seguire le impostazioni da SyncThru™ Web Service o Samsung Easy Printer Manager. Prima di selezionare la voce, impostare la funzione ecologica in SyncThru™ Web Service (scheda **Impostazioni > Impostazioni apparecchio > Sistema > Impostazioni Eco**) o Samsung Easy Printer Manager (**Impostazioni dispositivo > Eco**).
 - **Seleziona modello**
 - **Eco predef** Il dispositivo è impostato in modalità **Eco predef.**
 - **Eco pers:** Modificare i valori desiderati.

3

Premere **OK** per salvare la selezione.

Impostazione della modalità Eco sul driver



Per sfruttare le funzioni di stampa del dispositivo, fare clic su **Proprietà** o **Preferenze** nella finestra **Stampa**. (vedere "Apertura delle preferenze di stampa" a pagina 74).

Aprire la scheda Eco per impostare la modalità Eco. Quando viene visualizzata l'immagine Eco () , la modalità Eco è abilitata.

Opzioni Eco

- **Predefinito stampante:** Segue le impostazioni dal pannello di controllo dell'apparecchio.
- **Nessuna:** Disattiva la modalità Eco.
- **Stampa Eco:** Abilita la modalità Eco. Attiva le voci Eco da utilizzare.
- **Password:** Se l'amministratore ha stabilito di attivare la modalità Eco, per modificare lo stato è necessario inserire la password.



Pulsante Password: È possibile impostarla da SyncThru™ Web Service (scheda **Impostazioni > Impostazioni apparecchio > Sistema > Impostazioni Eco**) o Samsung Easy Printer Manager (**Impostazioni dispositivo > Eco**), il pulsante della password è attivato. Per modificare le impostazioni di stampa, fare clic su questo pulsante o contattare l'amministratore.

Stampa base

Simulatore risultato

Simulatore risultato mostra i risultati della riduzione delle emissioni di anidride carbonica, di elettricità utilizzata e la carta risparmiata, in riferimento alle impostazioni selezionate.

- Tali risultati sono calcolati considerando 100 il numero di pagine stampate (senza pagine bianche) con la modalità Eco disattivata.
- Fare riferimento al coefficiente di calcolo relativo a CO₂, energia e carta dell'IEA, l'indice del Ministero degli affari interni e delle comunicazioni del Giappone e www.remanufacturing.org.uk. Ciascun modello ha un indice diverso.
- Il consumo di energia in modalità stampa si riferisce al consumo medio dell'apparecchio.
- La quantità effettiva visualizzata è solo una stima, visto che la quantità effettiva potrebbe variare in base al sistema operativo utilizzato, alle prestazioni del computer, al software applicativo, al metodo di connessione, al tipo [spessore] e al formato supporto, alla complessità del lavoro e così via.

Stampa protetta



- A seconda delle opzioni o dei modelli, alcuni menu potrebbero non essere visualizzati nel display. In tal caso, non sono applicabili al dispositivo.
- Usando un disco RAM è possibile che non si riesca a stampare un documento complesso. Per stampare un documento complesso, installare una memoria opzionale.

Quando si utilizza un dispositivo di stampa in un ufficio, scuola o altro luogo pubblico, è possibile proteggere i propri documenti personali o le informazioni riservate utilizzando la funzione di stampa protetta.

Avvio di una stampa sicura da SyncThru™ Web Service

- 1 Avviare un browser Web, come Internet Explorer, da Windows. Immettere l'indirizzo IP macchina (<http://xxx.xxx.xxx.xxx>) nel campo dell'indirizzo e premere il tasto Invio o fare clic su **Vai**.
- 2 Fare clic su Login in alto a destra del sito Web SyncThru™ Web Service (vedere "Eseguire il login a SyncThru™ Web Service" a pagina 365).

Stampa base

3 Fare clic su **Impostazioni > Impostazioni apparecchio > Sistema > Disco RAM**.

4 Attivare **Disco RAM**.



A seconda delle opzioni o dei modelli, queste funzioni potrebbero non essere visualizzate nel display. In tal caso, non sono applicabili al dispositivo.

3 Inserire la password impostata dal driver della stampante.

4 Stampare o eliminare il documento.

Stampa di documenti protetti dal pannello di controllo



L'accesso ai menu varia in base al modello (vedere "Panoramica dei menu" a pagina 38 o "Panoramica pannello di controllo" a pagina 28).

1 Selezionare  (**Menu**) > **Gestione lavor** > **Lavoro protetto** sul pannello di controllo della stampante.

OPPURE

Per il modello con touch screen, selezionare  (**Casella documenti**) > **Caselle sistema** > **Succ** > **Stampa sicura** sul touch screen.

2 Selezionare il documento da stampare.

Elementi di base per la copia



- Per le funzioni di stampa avanzate, fare riferimento alla Guida avanzata (vedere “Copia” a pagina 273).
- L'accesso ai menu varia in base al modello (vedere “Accesso al menu” a pagina 38 o “Panoramica pannello di controllo” a pagina 28).

Elementi di base per la copia

- 1 Selezionare  (copia) >  (Menu) > **Funzione copia** sul pannello di controllo.

In alternativa, selezionare  (Menu) > **Funzione copia** sul pannello di controllo.

In alternativa, selezionare **Copia > Copia base >  (impostazioni)** sul touch screen.

- 2 Inserire un documento a faccia in giù sul vetro del documento, oppure caricare uno o più documenti a faccia in su nell'alimentatore documenti (vedere “Caricamento degli originali” a pagina 68).
- 3 Se si desidera personalizzare le impostazioni di copia comprese le opzioni **Riduci/Ingrandisci**, **Scurezza** e **Tipo di originale** e altre, è possibile farlo utilizzando i pulsanti del pannello di controllo (vedere “Modifica delle impostazioni per ogni copia” a pagina 80).

- 4 Se necessario, immettere il numero di copie tramite la freccia o il tastierino numerico.

- 5 Premere  (**Avvio**).



Se si desidera annullare il lavoro di copia durante un'operazione, premere il pulsante  (**Stop o Stop/Cancella**).

Modifica delle impostazioni per ogni copia

Il dispositivo fornisce le impostazioni predefinite per la copia in modo da poter fare una copia rapidamente e facilmente.



- Se si preme due volte il pulsante  (**Stop o Stop/Cancella**) mentre si impostano le opzioni di copia, tutte le opzioni impostate per il lavoro di copia corrente verranno annullate e torneranno al loro stato predefinito. Diversamente, torneranno automaticamente al loro stato predefinito dopo che il dispositivo avrà completato l'operazione di copia in corso.
- L'accesso ai menu varia in base al modello (vedere “Accesso al menu” a pagina 38).
- Potrebbe essere necessario premere **OK** per spostarsi ai menu di livello inferiore per alcuni modelli.

Elementi di base per la copia

Scurezza

In caso di originale contenente segni chiari e immagini scure, è possibile regolare la luminosità per realizzare una copia più leggibile.

- 1 Selezionare  (copia) >  (Menu) > **Funzione copia** > **Scurezza** sul pannello di controllo.

In alternativa, premere **Contrasto** sul pannello di controllo.

In alternativa, selezionare **Copia** > **Copia base** >  (impostazioni) > **Scurezza** sul touch screen.

- 2 Selezionare l'opzione desiderata e premere **OK**.

Ad esempio, l'opzione **Chiaro+5** conferisce la luminosità massima, mentre **Scuro+5** la minima.

- 3 Premere  (**Stop/Cancel**) o l'icona home  per tornare alla modalità Pronta.

Tipo di originale

L'impostazione originale consente di migliorare la qualità di copia selezionando il documento per il lavoro di copia corrente.

- 1 Selezionare  (copia) >  (Menu) > **Funzione copia** > **Tipo di originale** sul pannello di controllo.

In alternativa, selezionare  (Menu) > **Funzione copia** > **Tipo di originale** sul pannello di controllo.

In alternativa, selezionare **Copia** > **Copia base** >  (impostazioni) > **Tipo di originale** sul touch screen.



- 2 Selezionare l'opzione desiderata e premere **OK**.

- **Testo**: utilizzare per originali costituiti per lo più da testo.
- **Testo/Foto**: utilizzare per originali contenenti testo misto a fotografie.



Se il testo stampato presenta sbavature, selezionare **Testo** per renderlo più nitido.

- **Foto**: utilizzare se gli originali sono fotografie.
- **Rivista**: utilizzare questa opzione quando gli originali sono riviste.

- 3 Premere  (**Stop/Cancel**) o l'icona home  per tornare alla modalità Pronta.

Elementi di base per la copia

Copia ridotta o ingrandita

È possibile ridurre o ingrandire il formato di un'immagine copiata dal 25% al 400% dall'alimentatore documenti o dal vetro dello scanner.



- Alcune funzioni potranno non essere disponibili a seconda dei modelli e degli articoli opzionali (vedere "Varie" a pagina 11).
- Se è impostata la modalità Eco, le funzioni di riduzione o aumento delle dimensioni non sono disponibili.



Selezione di uno dei formati predefiniti

- 1 Selezionare  (copia) >  (Menu) > **Funzione copia > Riduci/Ingrandisci** sul pannello di controllo.

In alternativa, selezionare  (Menu) > **Funzione copia > Riduci/Ingrandisci** sul pannello di controllo.

In alternativa, selezionare **Copia > Copia personalizz >**

 (impostazioni) > **Riduci/Ingrand** sul touch screen.

- 2 Selezionare l'opzione desiderata e premere **OK**.
- 3 Premere  (**Stop/Cancel**) o l'icona home () per tornare alla modalità Pronta.



Ridimensionamento della copia inserendo direttamente il fattore di scala

- 1 Selezionare  (copia) >  (Menu) > **Funzione copia > Riduci/Ingrandisci > Personalizzato** sul pannello di controllo.

In alternativa, selezionare  (Menu) > **Funzione copia > Riduci/Ingrandisci > Personalizzato** sul pannello di controllo.

In alternativa, selezionare **Copia > Copia personalizz >**

 (impostazioni) > **Riduci/Ingrand > Person.** sul touch screen.

- 2 Inserire il formato di copia desiderato tramite il tastierino numerico.
- 3 Premere **OK** per salvare la selezione.
- 4 Premere  (**Stop/Cancel**) o l'icona home () per tornare alla modalità Pronta.



Quando si esegue una copia ridotta, nella parte inferiore della copia potrebbero essere visualizzate delle linee nere.

Elementi di base per la copia

Copia di una scheda ID

Il dispositivo può stampare originali fronte-retro su un solo foglio.

Il dispositivo stampa un lato del documento originale nella metà superiore del foglio e l'altro lato nella metà inferiore senza ridurre le dimensioni dell'originale. Questa funzione è utile per copiare un elemento di piccole dimensioni, ad esempio, un biglietto da visita.



- Per poter utilizzare questa funzione, l'originale deve essere posizionato sul vetro dello scanner.
- Se il dispositivo è impostato in modalità Eco, questa funzione non è disponibile.

A seconda del modello, può cambiare la procedura operativa.

1 Premere **Copia ID** sul pannello di controllo.

In alternativa, selezionare  (Menu) > **Funzione copia** > **Layout** > **Copia ID** sul pannello di controllo.

In alternativa, selezionare **Copia** > **Copia ID** sul touch screen.

2 Posizionare il lato anteriore di un originale rivolto verso il basso sul vetro dello scanner come indicato dalle frecce. Quindi, chiudere il coperchio dello scanner.

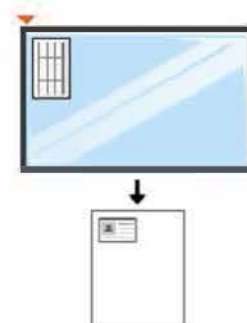

3 **Pos. lato ant. e prem. [Avvio]** appare sul display.

4 Premere  (**Avvio**).

Il dispositivo inizia a digitalizzare il lato anteriore e viene visualizzato **Pos. lato post. e prem. [Avvio]**.

Elementi di base per la copia

- 5 Capovolgere l'originale e posizionarlo sul vetro dello scanner, come indicato dalle frecce. Quindi, chiudere il coperchio dello scanner.

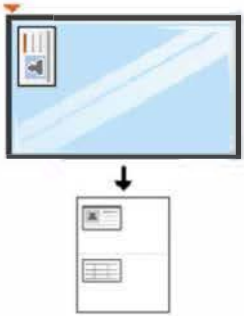

- 6 Premere il pulsante  (**Avvio**).



- Se non si preme il pulsante  (**Avvio**), verrà copiato solo il lato anteriore.
- Se il documento originale è più grande dell'area di stampa, è possibile che alcune parti non vengano stampate.

Digitalizzazione di base



Per le funzioni di digitalizzazione avanzate, fare riferimento alla Guida avanzata (vedere “Funzioni di digitalizzazione” a pagina 336).

Digitalizzazione di base

È la procedura utilizzata normalmente per digitalizzare i documenti originali.

Si tratta del metodo di digitalizzazione di base per il dispositivo collegato tramite USB.



- L'accesso ai menu varia in base al modello.
- Potrebbe essere necessario premere **OK** per spostarsi ai menu di livello inferiore per alcuni modelli.
- Se si desidera digitalizzare utilizzando la rete, fare riferimento alla Guida avanzata (vedere “Scansione dal dispositivo connesso alla rete” a pagina 337).

1 Inserire un documento a faccia in giù sul vetro del documento, oppure caricare uno o più documenti a faccia in su nell'alimentatore documenti (vedere “Caricamento degli originali” a pagina 68).

2 Selezionare  (digitalizzazione) > **Digit. su PC** sul pannello di controllo.

In alternativa, selezionare **Scan** > **PC locale** sul touch screen.



Se viene visualizzato il messaggio **Non disponibile**, verificare la connessione della porta oppure selezionare **Pannello Attiva digitalizzazione da dispositivo** in **Samsung Easy Printer Manager**

>  Passa a modalità avanzata > **Impostazioni digitalizzazione su PC.**

3 Selezionare la destinazione desiderata per la digitalizzazione e premere **OK**.

L'impostazione predefinita è **Miei documenti**.



- È possibile creare e salvare le impostazioni utilizzate di frequente in un elenco profili. Inoltre è, possibile aggiungere ed eliminare il profilo e salvare ciascun profilo in un percorso diverso.
- Per le operazioni di modifica utilizzare **Samsung Easy Printer Manager** >  Switch to advanced mode > **Impostazioni digitalizzazione su PC.**

4 Selezionare l'opzione desiderata e premere **OK**.

5 La digitalizzazione inizia.



L'immagine digitalizzata viene salvata sul computer in **C:\Utenti\nome utente\Documenti**. La cartella di salvataggio può variare a seconda del sistema operativo o dell'applicazione utilizzati.

Fax di base



- Questa funzione non è compatibile con CLX-419xN/CLX-626xND (vedere “Varie” a pagina 11).
- Per le funzioni di fax avanzate, fare riferimento alla Guida avanzata (vedere “Funzioni fax” a pagina 345).
- L'accesso ai menu varia in base al modello (vedere “Accesso al menu” a pagina 38 o “Panoramica pannello di controllo” a pagina 28).



- Questo dispositivo non può essere utilizzato come fax tramite il telefono Internet. Per ulteriori informazioni contattare il provider di servizi Internet.
- Si consiglia di utilizzare i comuni servizi telefonici analogici (PSTN: Public Switched Telephone Network, ovvero rete telefonica pubblica commutata) quando si collegano le linee telefoniche per utilizzare il fax. Se si utilizzano altri servizi Internet (DSL, ISDN, VoIP), è possibile migliorare la qualità della connessione utilizzando il microfiltro. Il microfiltro elimina il rumore dal segnale e migliora la qualità della connessione o di Internet. Dal momento che il micro-filtraggio DSL non è fornito insieme al dispositivo, contattare l'Internet service provider per l'utilizzo del micro-filtraggio DSL.

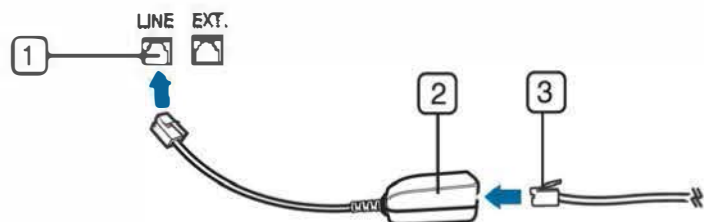

- 1 Porta linea
- 2 Microfiltro
- 3 Modem DSL/linea telefonica
(vedere “Vista posteriore” a pagina 27).



Preparazione per l'invio di fax

Prima di inviare o ricevere un fax, è necessario collegare il cavo della linea telefonica fornito in dotazione alla presa telefonica a muro (vedere “Vista posteriore” a pagina 27). Per istruzioni su come effettuare il collegamento, fare riferimento alla Guida di installazione rapida. Il metodo per effettuare un collegamento telefonico varia a seconda del paese.

Invio di un fax



Quando si inseriscono gli originali, è possibile utilizzare l'alimentatore documenti o il vetro dello scanner. Se gli originali vengono posizionati sia nell'alimentatore documenti che sul vetro dello scanner, il dispositivo leggerà prima quelli nell'alimentatore documenti, che ha priorità di digitalizzazione più elevata.

- 1 Inserire un documento a faccia in giù sul vetro del documento, oppure caricare uno o più documenti a faccia in su nell'alimentatore documenti (vedere “Caricamento degli originali” a pagina 68).
- 2 Selezionare  (Fax) sul pannello di controllo.
In alternativa, selezionare **Fax > Invio in memoria >**  (impostazioni) sul touch screen.

Fax di base





- 3 Regolare la risoluzione e la scurezza per adattarle alle esigenze del fax (vedere "Regolazione delle impostazioni documento" a pagina 89).
- 4 Immettere il numero di fax di destinazione (vedere "Lettere e numeri del tastierino numerico" a pagina 312).
- 5 Premere  (**Avvio**) sul pannello di controllo. L'apparecchio inizia la digitalizzazione e l'invio del fax alle destinazioni.



- Se si desidera inviare il fax direttamente dal computer, utilizzare Samsung Network PC Fax (vedere "Invio di un fax con il computer" a pagina 346).
- Se si desidera annullare un fax, premere  (**Stop o Stop/ Cancella**) prima che inizi la trasmissione.
- Se è stato utilizzato il vetro dello scanner, il dispositivo visualizza un messaggio che chiede di inserire un'altra pagina.

Invio manuale di un fax

Per inviare un fax mediante  (**Selez.**) sul pannello di controllo, effettuare quanto segue.

- 1 Inserire un documento a faccia in giù sul vetro del documento, oppure caricare uno o più documenti a faccia in su nell'alimentatore documenti (vedere "Caricamento degli originali" a pagina 68).
- 2 Selezionare  (Fax) sul pannello di controllo.
In alternativa, selezionare **Fax > Mani libere >**  (impostazioni) sul touch screen.
- 3 Regolare la risoluzione e la scurezza per adattarle alle esigenze del fax (vedere "Regolazione delle impostazioni documento" a pagina 89).
- 4 Premere  (**Selez.**) sul pannello di controllo oppure sollevare il microtelefono.
- 5 Digitare un numero di fax usando il tastierino numerico sul pannello di controllo.
- 6 Premere  (**Avvio**) sul pannello di controllo quando si avverte un segnale fax acuto dal telefono fax remoto.



Fax di base

Invio di un fax a più destinazioni

È possibile utilizzare la funzione di invio multiplo che consente di inviare un fax a più postazioni. Gli originali saranno memorizzati automaticamente nella memoria e inviati a una stazione remota. Dopo la trasmissione, gli originali saranno cancellati automaticamente dalla memoria.



Non è possibile inviare fax con questa funzione se è stata selezionata l'opzione Superfine o se il fax è a colori.

- 1 Inserire un documento a faccia in giù sul vetro del documento, oppure caricare uno o più documenti a faccia in su nell'alimentatore documenti (vedere "Caricamento degli originali" a pagina 68).
- 2 Selezionare  (Fax) sul pannello di controllo.
Oppure selezionare **Fax > Invia selez abbr** o **Invio sel grupp >  (impostazioni)** sul touch screen.
- 3 Regolare la risoluzione e la scurezza per adattarle alle esigenze del fax (vedere "Regolazione delle impostazioni documento" a pagina 89).
- 4 Selezionare  (**Menu**) > **Funzione fax > Invio multiplo** sul pannello di controllo.
In alternativa, selezionare **Succ** sul touch screen.

- 5 Digitare il numero del primo dispositivo fax ricevente e premere **OK**.
È possibile utilizzare i numeri di selezione rapida o selezionare il numero di selezione di gruppi di numeri utilizzando il pulsante  (**Rubrica**).
- 6 Inserire il secondo numero di fax e premere **OK**.
Il display chiede di immettere un altro numero di fax per inviare il documento.
- 7 Per immettere più di cinque numeri di fax, premere **OK** quando viene visualizzato **Si** e ripetere i punti 5 e 6.



- È possibile aggiungere fino a 10 destinazioni.
- Una volta inserito un numero di selezione di gruppi di numeri, non è più possibile inserire altri numeri di selezione di gruppi di numeri.

- 8 Al termine dell'immissione dei numeri di fax, selezionare **No** alla richiesta **Un altro numero?** e premere **OK**.
Il dispositivo inizierà a inviare il fax ai numeri inseriti secondo l'ordine di immissione.
Il rapporto invio multiplo viene stampato dopo l'invio dei fax.

Fax di base

Ricezione di un fax

L'apparecchio è preimpostato in fabbrica sulla modalità Fax. Quando si riceve un fax, il dispositivo risponde alla chiamata dopo un determinato numero di squilli e riceve automaticamente il fax.

Regolazione delle impostazioni documento

Prima di avviare un fax, modificare le seguenti impostazioni in base allo stato dell'originale per ottenere la migliore qualità.



- L'accesso ai menu varia in base al modello (vedere "Accesso al menu" a pagina 38 o "Panoramica pannello di controllo" a pagina 28).
- Potrebbe essere necessario premere **OK** per spostarsi ai menu di livello inferiore per alcuni modelli.

Risoluzione

Le impostazioni predefinite del documento producono buoni risultati per originali basati su testo. Tuttavia, se si inviano originali di qualità scarsa o contenenti fotografie, è possibile regolare la risoluzione per produrre un fax di qualità superiore.



L'impostazione della risoluzione viene applicata al lavoro fax corrente. Per modificare le impostazioni predefinite, (vedere la Guida Avanzata).

1

Selezionare  (fax) >  (Menu) > **Funzione fax** > **Risoluzione** sul pannello di controllo.

In alternativa, selezionare **Fax** > selezionare un fax, ad esempio **Invio in memoria**, **Mani libere**, **Invio ritard** e così via >



(impostazioni) > **Risoluzione** sul touch screen.

2

Selezionare l'opzione desiderata e premere **OK**.

- **Standard**: originali con caratteri di formato normale.
- **Fine**: originali contenenti caratteri piccoli o linee sottili oppure originali stampati con una stampante a matrice di punti.
- **Superfine**: originali contenenti dettagli estremamente minuti. La modalità **Superfine** si attiva esclusivamente se il dispositivo con cui avviene la comunicazione supporta anche la risoluzione Superfine.

Fax di base



- Per la trasmissione da memoria, la modalità **Superfine** non è disponibile. L'impostazione della risoluzione viene cambiata automaticamente in **Fine**.
- Quando il dispositivo è impostato sulla risoluzione **Superfine** e il dispositivo fax con cui avviene la comunicazione non supporta la risoluzione **Superfine**, il dispositivo trasmette tramite la modalità di risoluzione massima supportata dall'altro dispositivo fax.

- **FAX foto**: originali contenenti tonalità di grigio o fotografie.
- **Fax color**: Originali a colori.



- La trasmissione in memoria non è disponibile in questa modalità.
- L'invio di un fax a colori è consentito solo se l'apparecchio con cui si sta comunicando supporta la ricezione di fax a colori e il fax viene inviato manualmente.





- 3 Premere  (**Stop/Cancel**) o l'icona home () per tornare alla modalità Pronta.

Scurezza

È possibile selezionare il grado di luminosità del documento originale.



L'impostazione della scurezza viene applicata al lavoro fax corrente. Per modificare le impostazioni predefinite, vedere "Fax" a pagina 279.

- 1 Selezionare  (Fax) >  (Menu) > **Funzione fax** > **Scurezza** sul pannello di controllo.
In alternativa, selezionare **Fax** > selezionare un fax, ad esempio **Invio in memoria**, **Mani libere**, **Invio ritard** e così via >  (impostazioni) > **Scurezza** sul touch screen.
- 2 Selezionare il livello di scurezza desiderato.
- 3 Premere  (**Stop/Cancel**) o l'icona home () per tornare alla modalità Pronta.

Utilizzo di un dispositivo di memoria USB

Questo capitolo spiega come utilizzare un dispositivo di memoria USB.

Informazioni sulla memoria USB

I dispositivi di memoria USB sono disponibili in diverse capacità di memoria per fornire più spazio per la memorizzazione dei documenti, delle presentazioni, della musica e dei video scaricati, delle fotografie ad alta risoluzione o di qualsiasi altro file che si desidera memorizzare o spostare.

Tramite un dispositivo di memoria USB è possibile effettuare le seguenti attività.

- Digitalizzare documenti e salvarli sulla memoria USB
- Stampare i dati memorizzati sulla memoria USB
- Ripristinare i file di backup nella memoria del dispositivo
- Formattare il dispositivo di memoria USB
- Verificare lo spazio disponibile in memoria

Inserimento di un dispositivo di memoria USB

La porta della memoria USB sulla parte anteriore del dispositivo supporta dispositivi di memoria USB V1.1 e USB V2.0. Il dispositivo supporta memorie USB con FAT16/FAT32 e dimensioni dei settori di 512 byte.

Verificare il file system della memoria USB presso il proprio rivenditore.

È necessario utilizzare esclusivamente un dispositivo di memoria USB autorizzato con un connettore di tipo A.

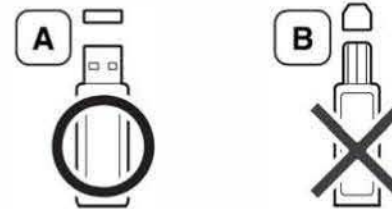

Utilizzare esclusivamente un dispositivo di memoria USB schermato in metallo.

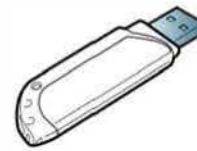

Usare solo un dispositivo di memoria USB con certificato di compatibilità, altrimenti il dispositivo potrebbe non riconoscerlo.



- Non rimuovere la memoria USB mentre il sistema è in funzione oppure è in corso la scrittura o la lettura sulla memoria USB. La garanzia del dispositivo non copre i danni causati da un uso improprio dal parte dell'utente.
- Se la memoria USB presenta alcune funzioni, come impostazioni di sicurezza e impostazioni di password, il dispositivo potrebbe non rilevarla automaticamente. Per ulteriori dettagli sulle funzioni menzionate, consultare la guida dell'utente del dispositivo di memoria USB.

Utilizzo di un dispositivo di memoria USB

Digitalizzazione su un dispositivo di memoria USB



- L'accesso ai menu varia in base al modello (vedere "Accesso al menu" a pagina 38 o "Panoramica pannello di controllo" a pagina 28).
- Potrebbe essere necessario premere **OK** per spostarsi ai menu di livello inferiore per alcuni modelli.

È possibile digitalizzare un documento e salvare l'immagine digitalizzata su un dispositivo di memoria USB.

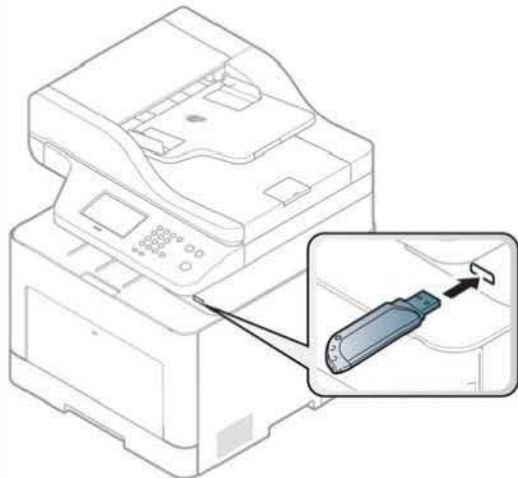

Digitalizzazione

- 1 Inserire un dispositivo di memoria USB nella porta di memoria USB sul dispositivo.
- 2 Inserire un documento a faccia in giù sul vetro del documento, oppure caricare uno o più documenti a faccia in su nell'alimentatore documenti (vedere "Caricamento degli originali" a pagina 68).
- 3 Selezionare  (digitalizzazione) > **Digitalizza su USB** > **OK** sul pannello di controllo.

In alternativa, selezionare **Scan** > **USB** > **Succ** > **Avvi** sul touch screen.



L'apparecchio avvia la digitalizzazione.

Al termine della digitalizzazione, è possibile rimuovere il dispositivo di memoria USB dal sistema.

Utilizzo di un dispositivo di memoria USB

Personalizzazione della digitalizzazione su USB

È possibile specificare la dimensione dell'immagine, il formato file o la modalità colore per ogni digitalizzazione su USB.

- 1 Selezionare  (digitalizzazione) >  (Menu) > **Funz digital** > **Caratteristica USB** sul pannello di controllo.

Oppure selezionare **Digitalizza su** >  (Menu) > **Funz digital** > **Caratteristica USB** sul pannello di controllo.



In alternativa, selezionare **USB diretto** > **Digitalizza su USB** >  (impostazioni) sul touch screen.

- 2 Selezionare l'opzione di impostazione desiderata.
 - **Dimensioni originale:** imposta il formato immagine.
 - **Tipo di originale:** Imposta il tipo di documento originale.
 - **Risoluzione:** imposta la risoluzione dell'immagine.
 - **Modo col:** imposta la modalità colore. Se si seleziona **Mono** in questa opzione, non è possibile selezionare JPEG in **Formato file**.
 - **Formato file:** imposta il formato file in cui l'immagine sarà salvata. Se si seleziona **TIFF** o **PDF**, è possibile selezionare la digitalizzazione di più pagine. Se si seleziona **JPEG** in questa opzione, non è possibile selezionare **Mono** in **Modalità colori**.
 - **Fronte-retro:** Imposta la modalità fronte-retro.

- **Scurezza:** Regola il livello luminosità per digitalizzare un originale.
- **Nome file :** Imposta il nome file.
- **Polit file:** Imposta la politica di salvataggio dei file tra sovrascrittura o ridenominazione.
- **Cifratura PDF:** Imposta la crittografia dei file PDF.

- 3 Selezionare lo stato desiderato e premere **OK**.

- 4 Ripetere i passaggi 2 e 3 per impostare altre opzioni.

- 5 Premere  (**Stop/Cancel**) o l'icona home () per tornare alla modalità Pronta.

È possibile modificare le impostazioni di digitalizzazione predefinite. Vedere la Guida Avanzata.

Utilizzo di un dispositivo di memoria USB

Stampa da un dispositivo di memoria USB

È possibile stampare direttamente i file memorizzati su un dispositivo di memoria USB.

Il file è supportato dall'opzione di Stampa diretta.

- PRN: sono compatibili solo i file creati con il driver fornito con il dispositivo.



Se si stampano i file PRN creati da un'altra macchina, la stampa appare diversa:

- TIFF: TIFF 6.0 Baseline
- JPEG: JPEG Baseline
- PDF: PDF 1.7 o versione precedente.

Per stampare un documento da un dispositivo di memoria USB

- 1 Inserire un dispositivo di memoria USB nella porta di memoria USB sul dispositivo, quindi premere **USB diretto**.
- 2 Selezionare **Stampa USB**.

- 3 Selezionare la cartella o il file che si desidera utilizzare e premere **OK**.

Se si vede una [+] o una [D] davanti a un nome di cartella, vi sono uno o più file o cartelle all'interno di essa.



- 4 Selezionare il numero di copie da stampare o immettere il numero.

- 5 Premere **OK**, **Avvio** o **Stampa** per avviare la stampa del file selezionato.

Al termine della stampa, il display chiede se si desidera stampare un altro lavoro.

- 6 Premere **OK** quando viene visualizzato **Si** per stampare un altro lavoro e ripetere dal passaggio 2.

Diversamente, premere la freccia sinistra/destra per selezionare **No**, quindi premere **OK**.



- 7 Premere  (**Stop/Cancel**) o l'icona home () per tornare alla modalità Pronta.

Utilizzo di un dispositivo di memoria USB



Back-up dei dati

I dati nella memoria del dispositivo possono essere cancellati accidentalmente a causa di un guasto di alimentazione o di un errore di memorizzazione. Il backup consente di proteggere le impostazioni di sistema memorizzandole come file di backup su un dispositivo di memoria USB.

Back-up dei dati

- 1 Inserire il dispositivo di memoria USB nella porta di memoria USB del dispositivo.
- 2 Selezionare  (Menu) > **Imposta sistema** > **Imposta appar** > **Impost export** sul pannello di controllo.
In alternativa, selezionare **Insta** > **Config macch** > **Succ** > **Configurazione iniziale** > **Impost export** sul touch screen.
- 3 Selezionare **Dati conf**, **Rubrica** e premere **OK**.
Il back-up dei dati viene eseguito nella memoria USB.
- 4 Premere  (Stop/Cancel) o l'icona home  per tornare alla modalità Pronta.

Ripristino dei dati

- 1 Inserire il dispositivo di memoria USB su cui i dati di back-up sono memorizzati nella porta della memoria USB.
- 2 Selezionare  (Menu) > **Imposta sistema** > **Imposta appar** > **Impost import** sul pannello di controllo.
In alternativa, selezionare **Insta** > **Config macch** > **Succ** > **Configurazione iniziale** > **Impost import** sul touch screen.
- 3 Selezionare **Dati conf**, **Rubrica** e premere **OK**.
- 4 Selezionare il file che si desidera ripristinare e premere **OK**.
- 5 Premere **OK** quando appare **Sì** per ripristinare il file di back-up nel dispositivo.
- 6 Premere  (Stop/Cancel) o l'icona home  per tornare alla modalità Pronta.

Utilizzo di un dispositivo di memoria USB

Gestione della memoria USB

È possibile eliminare i file immagine memorizzati su un dispositivo di memoria USB uno per uno o tutti insieme riformattando il dispositivo.



Se si vede una [+] o una [D] davanti a un nome di cartella, vi sono uno o più file o cartelle all'interno di essa.





Dopo l'eliminazione del file o la riformattazione di un dispositivo di memoria USB, non è possibile ripristinare i file. Pertanto, verificare di non avere più bisogno dei dati prima di eliminarli.

Eliminazione di un file immagine



Per i modelli con touch screen, selezionare **USB diretto** > **Gest file** > **Succ** > selezionare un file >  (impostazioni) > **Elimina** sul touch screen.



- 1 Inserire un dispositivo di memoria USB nella porta di memoria USB sul dispositivo, quindi premere **USB diretto**.

- 2 Selezionare **Gestione file** > **Cancella** e premere **OK**.
- 3 Selezionare il file che si desidera eliminare e premere **OK**.
- 4 Selezionare **Sì**.
- 5 Premere  (**Stop/Cancella**) o l'icona home () per tornare alla modalità Pronta.

Formattazione di un dispositivo di memoria USB



Per i modelli con touch screen, selezionare **USB diretto** > **Gest file** > **Succ** > selezionare un file >  (impostazioni) > **Formatta** sul touch screen.

- 1 Inserire un dispositivo di memoria USB nella porta di memoria USB sul dispositivo, quindi premere **USB diretto**.
- 2 Selezionare **Gestione file** > **Formato** e premere **OK**.
- 3 Selezionare **Sì**.
- 4 Premere  (**Stop/Cancella**) o l'icona home () per tornare alla modalità Pronta.



Utilizzo di un dispositivo di memoria USB

Visualizzazione stato della memoria USB

È possibile controllare la quantità di spazio disponibile in memoria per la digitalizzazione e la memorizzazione dei documenti.



Per i modelli con touch screen, selezionare **USB diretto** > **Vis spazio** > **Succ** sul touch screen.

- 1** Inserire un dispositivo di memoria USB nella porta di memoria USB sul dispositivo, quindi premere **USB diretto**.
- 2** Selezionare **Controlla spazio**.
- 3** Sul display viene visualizzato lo spazio disponibile in memoria.
- 4** Premere  (**Stop/Cancel**) o l'icona home () per tornare alla modalità Pronta.



3. Manutenzione

Questo capitolo fornisce informazioni sull'acquisto di materiali di consumo, accessori e parti sostituibili disponibili per il dispositivo.

- **Ordine di materiali di consumo e accessori** 99
- **Materiali di consumo disponibili** 100
- **Accessori disponibili** 102
- **Parti sostituibili a disposizione** 103
- **Conservazione della cartuccia del toner** 104
- **Ridistribuzione del toner** 106
- **Sostituzione della cartuccia del toner** 108
- **Sostituzione del contenitore del toner di scarto** 111
- **Installazione degli accessori** 113
- **Monitoraggio della durata dei materiali di consumo** 117
- **Impostazione dell'avviso toner scarso** 118
- **Pulizia del dispositivo** 119
- **Suggerimenti per lo spostamento e la conservazione del dispositivo** 125

Ordine di materiali di consumo e accessori



Gli accessori disponibili possono variare da paese a paese. Richiedere l'elenco dei materiali di consumo e delle parti sostituibili in manutenzione disponibili al proprio rappresentante commerciale.

Per ordinare i materiali di consumo autorizzati, gli accessori e le parti sostituibili da Samsung, contattare il rivenditore Samsung locale o quello presso il quale è stato acquistato il dispositivo. Inoltre è possibile visitare il sito www.samsung.com/supplies, selezionare il Paese/la regione e ottenere informazioni di contatto per l'assistenza.

Materiali di consumo disponibili

Quando i materiali di consumo raggiungono il termine della durata utile, è possibile ordinare i seguenti materiali di consumo l'apparecchio.

Tipo	Modello	Resa media ^a	Codice articolo
Cartuccia toner	<ul style="list-style-type: none"> CLX-419x series C186x series 	<ul style="list-style-type: none"> Resa media continua della cartuccia del nero: Circa 2.500 pagine standard (nero) Resa media continua della cartuccia del colore: Circa 1.800 pagine standard (Giallo/Magenta/Ciano) 	<ul style="list-style-type: none"> CLT-K504S: Nero CLT-Y504S: Giallo CLT-M504S: Magenta CLT-C504S: Ciano
	<ul style="list-style-type: none"> CLX-626x series 	<ul style="list-style-type: none"> Resa media continua della cartuccia del nero: Circa 2.000 pagine standard (nero) Resa media continua della cartuccia del colore: Circa 1.500 pagine standard (Giallo/Magenta/Ciano) 	<ul style="list-style-type: none"> CLT-K506S: Nero CLT-Y506S: Giallo CLT-M506S: Magenta CLT-C506S: Ciano
		<ul style="list-style-type: none"> Resa media continua della cartuccia del nero: Circa 6.000 pagine standard (nero) Resa media continua della cartuccia del colore: Circa 3.500 pagine standard (Giallo/Magenta/Ciano) 	<ul style="list-style-type: none"> CLT-K506L: Nero CLT-Y506L: Giallo CLT-M506L: Magenta CLT-C506L: Ciano
Contentitore del toner di scarto	<ul style="list-style-type: none"> CLX-419x series C186x series 	<ul style="list-style-type: none"> Circa 14.000 pagine standard (nero) Circa 3.500 pagine standard (Giallo/Magenta/Ciano) 	CLT-W504
	<ul style="list-style-type: none"> CLX-626x series 		CLT-W506

a. Resa media dichiarata in conformità con ISO/IEC 19798. Il numero di pagine può variare in base all'ambiente operativo, all'intervallo di stampa, alla grafica, al tipo e al formato del supporto.

Materiali di consumo disponibili



A seconda delle opzioni, della percentuale di area di immagine e delle modalità di lavoro utilizzate, la durata della cartuccia del toner può variare.



Quando si acquistano nuove cartucce di toner o altri materiali di consumo, li si deve acquistare nello stesso paese dove è stato acquistato l'apparecchio. Diversamente, le nuove cartucce di toner o gli altri materiali di consumo saranno incompatibili con il dispositivo viste le diverse configurazioni previste per le cartucce di toner e gli altri materiali di consumo dalle condizioni specifiche di ogni paese.



Samsung sconsiglia l'utilizzo di cartucce del toner non originali Samsung, come ad esempio cartucce riempite o rigenerate. Samsung non può garantire la qualità delle cartucce del toner non originali Samsung. Gli interventi di assistenza o riparazione richiesti a causa dell'utilizzo di cartucce del toner non originali Samsung non rientrerà in garanzia.

Accessori disponibili

È possibile acquistare e installare gli accessori per migliorare le prestazioni e la capacità del dispositivo.



- Alcune funzioni e articoli opzionali potranno non essere disponibili a seconda dei modelli e Paesi (vedere "Funzioni per modello" a pagina 8).

Accessorio	Funzione	Codice articolo
Modulo di memoria	Aumenta la capacità di memoria del dispositivo.	<ul style="list-style-type: none">• CLX-419x series/C186x series: ML-MEM370 (512 MB)• CLX-626x series: ML-MEM380 (1.024 MB)
Vassoio opzionale	Se si verificano frequenti problemi di alimentazione della carta, è possibile collegare un vassoio addizionale da 520 ^a .	<ul style="list-style-type: none">• CLX-626x series: CLP-S680A
Connettore parallelo IEEE 1284B^b	Consente di utilizzare diverse interfacce.  <ul style="list-style-type: none">• quando si installa il driver per una stampante con un connettore parallelo IEEE1284B, la stampante potrebbe non essere trovata e dopo aver installato il driver della stampante, saranno disponibili solo le funzioni di stampa di base.• Se si desidera verificare lo stato della stampante o configurare le impostazioni, collegare la macchina a un computer con un cavo USB o a una rete.• Se si utilizza un connettore parallelo IEEE 1284B, non è possibile utilizzare un cavo USB.	<ul style="list-style-type: none">• CLX-626x series: ML-PAR100

a. per carta normale da 80 g/m².

b. Il connettore parallelo IEEE 1284B opzionale può essere utilizzato collegando entrambe la porta USB e la porta di uscita 5V.

Parti sostituibili a disposizione

Per acquistare le parti sostituibili, contattare il distributore presso cui è stato acquistato il dispositivo. Le parti possono essere sostituite solamente dal servizio di assistenza o dal rivenditore autorizzato presso il quale è stato acquistato il dispositivo. La sostituzione degli elementi di manutenzione che hanno già raggiunto la loro "Resa media" non rientra in garanzia.

Gli elementi di manutenzione vengono sostituiti a intervalli di tempo prestabiliti, per evitare che componenti usurati causino problemi in tema di qualità della stampa e di alimentazione della carta (vedere la tabella seguente). L'obiettivo è mantenere il dispositivo nelle condizioni di lavoro ottimali. I seguenti elementi di manutenzione devono essere sostituiti una volta esaurita la durata di ciascuno di essi.

Parti	Resa media ^a	
	CLX-419x series/C186x series	CLX-626x series
Rullo di trasferimento	Circa 100.000 pagine	Circa 100.000 pagine
Unità fusore	Circa 50.000 pagine	Circa 100.000 pagine
Rullo di presa	Circa 200.000 pagine	Circa 300.000 pagine
Rullo di ritardo	Circa 100.000 pagine	Circa 100.000 pagine
ITB (Intermediate Transfer unit)	Circa 100.000 pagine	Circa 100.000 pagine

a. Viene influenzata dal sistema operativo in uso, dalle prestazioni del computer, dal software applicativo, dal metodo di connessione, dal tipo e dal formato supporto e dalla complessità del lavoro.

Conservazione della cartuccia del toner

Le cartucce di toner contengono componenti sensibili a luce, temperatura e umidità. Samsung suggerisce agli utenti di seguire questi consigli per garantire prestazioni ottimali, altissima qualità e durata massima della nuova cartuccia del toner Samsung.

Conservare questa cartuccia nello stesso ambiente in cui sarà utilizzata la stampante. Le condizioni di temperatura e umidità devono essere controllate. La cartuccia del toner dovrebbe restare nella sua confezione originale e sigillata, fino all'installazione. Se la confezione originale non è disponibile, coprire l'apertura superiore della cartuccia con della carta e riporla in un armadietto buio.

L'apertura della confezione della cartuccia prima dell'uso ne riduce notevolmente la durata operativa. Non lasciare sul pavimento. Se si rimuove la cartuccia del toner dalla stampante, seguire le istruzioni sotto indicate per conservarla correttamente.

- Conservare la cartuccia all'interno della custodia protettiva della confezione originale.
- Conservarla in piano (non in posizione verticale) con lo stesso lato rivolto verso l'alto come se fosse installata nell'apparecchio.
- Non conservare i materiali di consumo nelle condizioni seguenti:
 - ad una temperatura maggiore di 40 °C
 - Umidità inferiore al 20% o superiore all'80%.
 - in un ambiente soggetto a variazioni estreme di umidità e temperatura
 - alla luce diretta del sole o luce ambientale
 - in luoghi polverosi

- in automobile per lunghi periodi di tempo
- in un ambiente in cui sono presenti gas corrosivi
- in un ambiente con aria salmastra.

Istruzioni per la manipolazione

- Non toccare la superficie del tamburo fotoconduttore nella cartuccia.
- Non esporre la cartuccia a vibrazioni o urti superflui.
- Non ruotare mai il tamburo, specialmente in direzione inversa; questo potrebbe provocare danni interni e versamento di toner.

Utilizzo della cartuccia del toner

Samsung Electronics sconsiglia e non approva l'utilizzo di cartucce del toner non originali Samsung nella stampante, comprese cartucce di toner generiche, rigenerate o ricaricate.



La garanzia della stampante Samsung non copre i danni alla macchina causati dall'utilizzo di una cartuccia del toner riempita, rigenerata o non originale Samsung.

Conservazione della cartuccia del toner

Durata prevista della cartuccia

La durata prevista della cartuccia del toner dipende dalla quantità di toner richiesta dai lavori di stampa. Il rendimento effettivo della cartuccia può variare in base alla densità della stampa sulle pagine prodotte, all'ambiente operativo, alla percentuale dell'area di immagine, all'intervallo di stampa, al tipo e/o al formato del supporto. Ad esempio, se si stampano molte immagini il consumo di toner sarà alto e potrebbe essere necessario sostituire la cartuccia più spesso.

Ridistribuzione del toner

Quando la cartuccia del toner sta per esaurirsi:

- Sono presenti strisce bianche o stampe chiare e/o variazioni di densità da un lato all'altro.
- Il LED di **Stato** lampeggia in rosso. Un messaggio sul display informa che il toner è in esaurimento.
- Sullo schermo del computer viene visualizzata la finestra del programma Stato della stampante Samsung, che indica in quale cartuccia di colore il toner è scarso (vedere "Utilizzo di Stato della stampante Samsung" a pagina 374).

Se ciò si verifica, è possibile migliorare temporaneamente la qualità di stampa ridistribuendo il toner rimanente nella cartuccia. In alcuni casi, verranno visualizzate ancora strisce bianche o stampe chiare anche dopo aver ridistribuito il toner.



Le illustrazioni contenute in questa guida dell'utente possono apparire diverse rispetto alla stampante utilizzata, in base alle opzioni o al modello. Controllare il tipo del dispositivo (vedere "Vista anteriore" a pagina 25).



- Per evitare danni alla cartuccia del toner, non esporla alla luce per periodi di tempo prolungati. Se necessario, coprirla con della carta.
- Non toccare la superficie verde della cartuccia del toner. Per evitare di toccare quest'area, afferrare la cartuccia per la maniglia.
- Per aprire la confezione della cartuccia del toner, non utilizzare oggetti affilati quali coltello o forbici. Tali oggetti possono graffiare il tamburo della cartuccia.
- Se i vestiti vengono sporcati dal toner, pulirli con un panno asciutto e lavarli in acqua fredda. L'acqua calda fissa il toner sui tessuti.

Ridistribuzione del toner

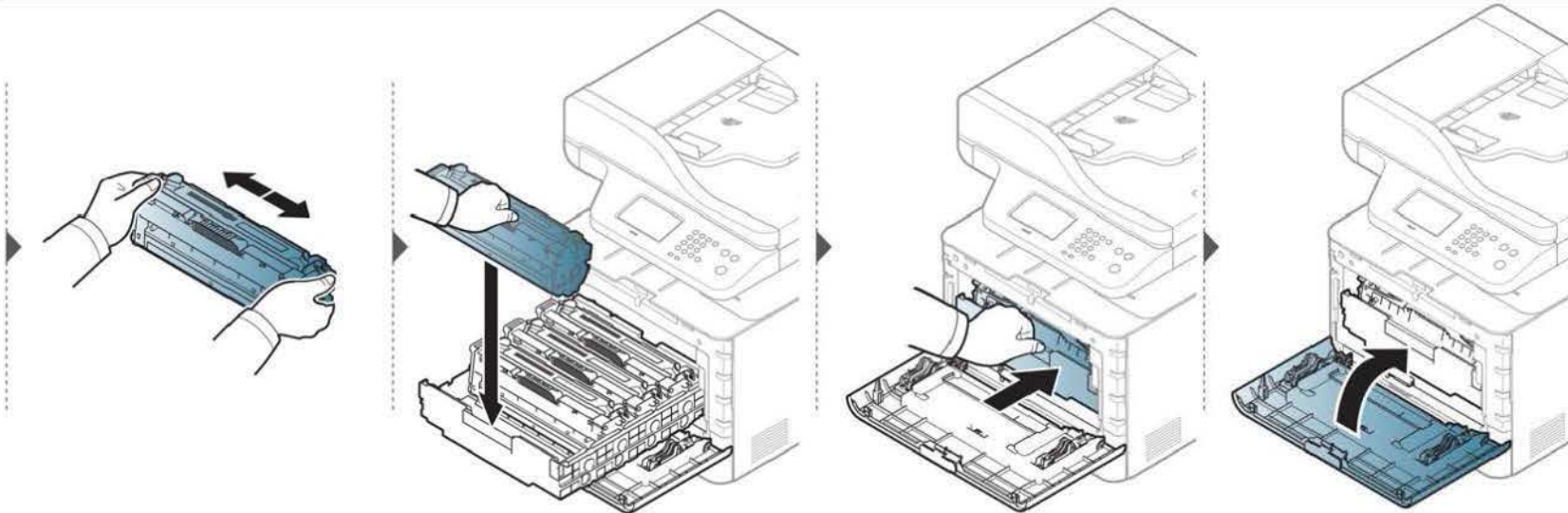
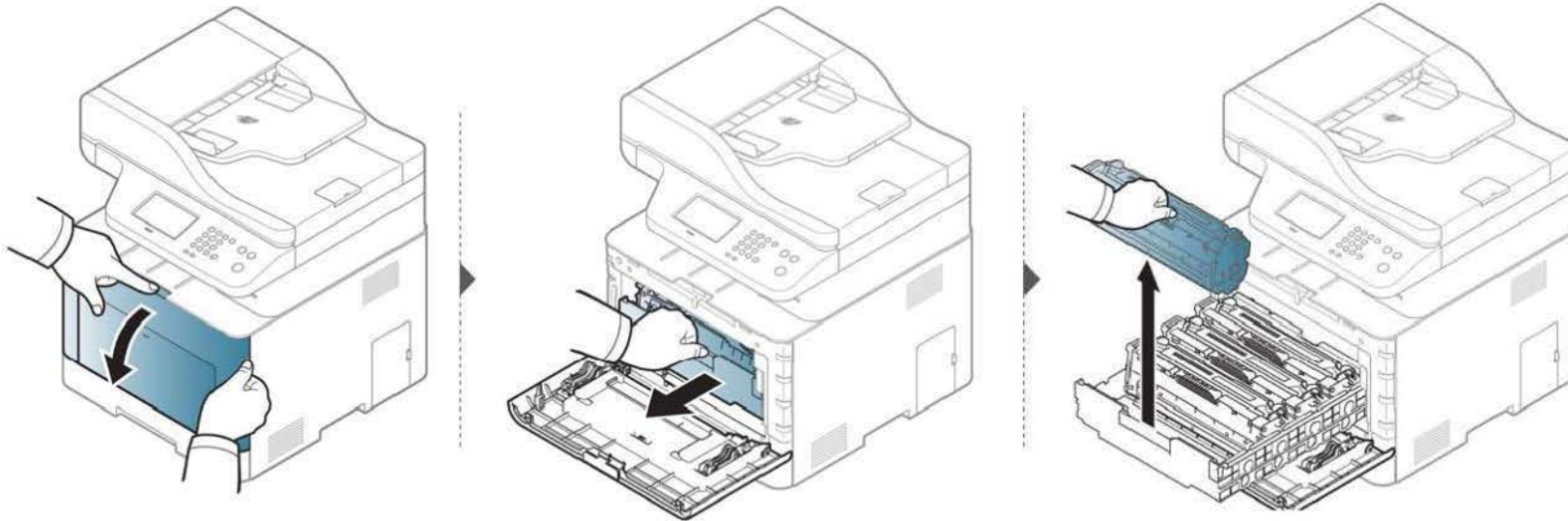

Sostituzione della cartuccia del toner

Il dispositivo impiega quattro colori e ogni colore utilizza una cartuccia diversa: giallo (G), magenta (M), ciano (C) e nero (N).

- Il LED di stato e il messaggio relativo al toner sul display indicano quando sostituire ogni singola cartuccia.
- Sullo schermo del computer viene visualizzata la finestra del programma Stato della stampa Samsung, che indica in quale cartuccia di colore il toner è vuoto (vedere "Utilizzo di Stato della stampante Samsung" a pagina 374).

Controllare il tipo di cartuccia del toner per il dispositivo (vedere "Materiali di consumo disponibili" a pagina 100).



- Agitare bene la cartuccia del toner per migliorare la qualità di stampa iniziale.
- Le illustrazioni contenute in questa guida dell'utente possono apparire diverse rispetto alla stampante utilizzata, in base alle opzioni o al modello. Controllare il tipo del dispositivo (vedere "Vista anteriore" a pagina 25).



- Per evitare danni alla cartuccia del toner, non esporla alla luce per periodi di tempo prolungati. Se necessario, coprirla con della carta.
- Non toccare la superficie verde della cartuccia del toner. Per evitare di toccare quest'area, afferrare la cartuccia per la maniglia.
- Per aprire la confezione della cartuccia del toner, non utilizzare oggetti affilati quali coltello o forbici. Tali oggetti possono graffiare il tamburo della cartuccia.
- Se i vestiti vengono sporcati dal toner, pulirli con un panno asciutto e lavarli in acqua fredda. L'acqua calda fissa il toner sui tessuti.

Sostituzione della cartuccia del toner

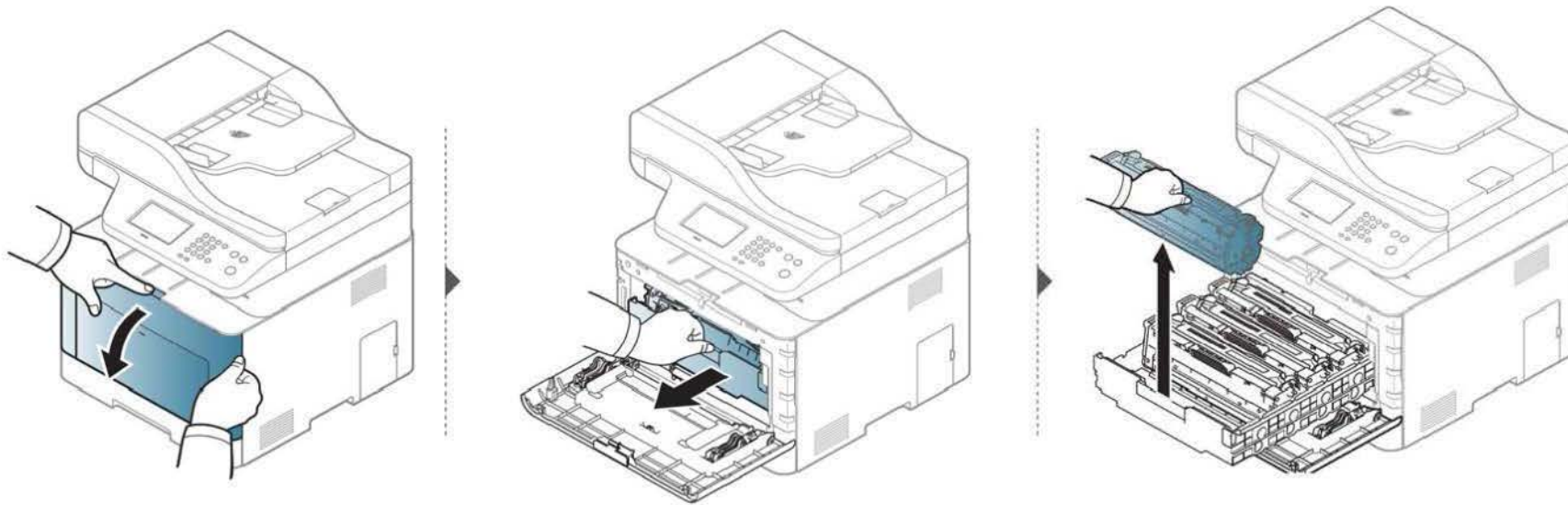

CLX-419x series/C186x series

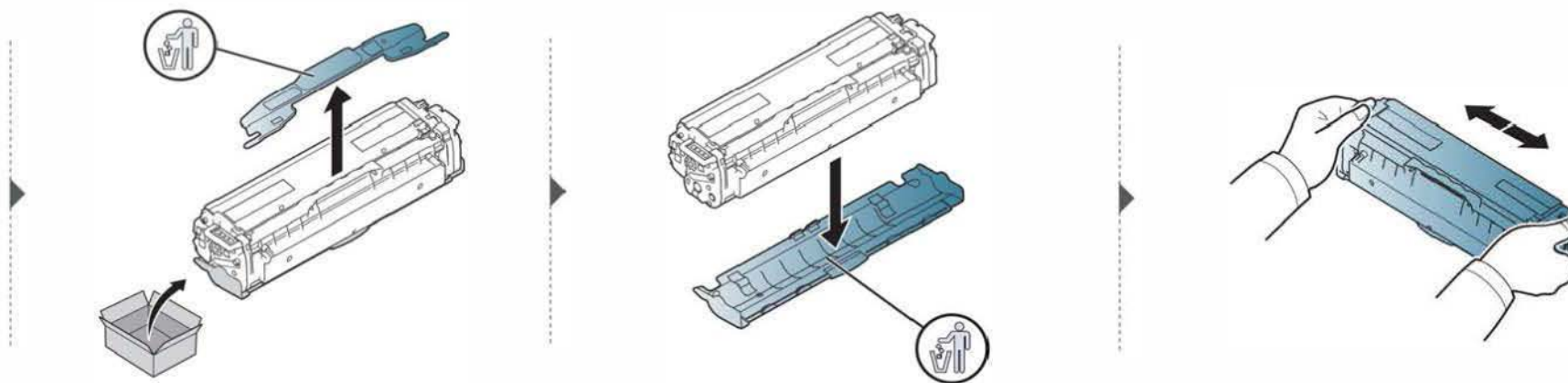

Sostituzione della cartuccia del toner

CLX-626x series

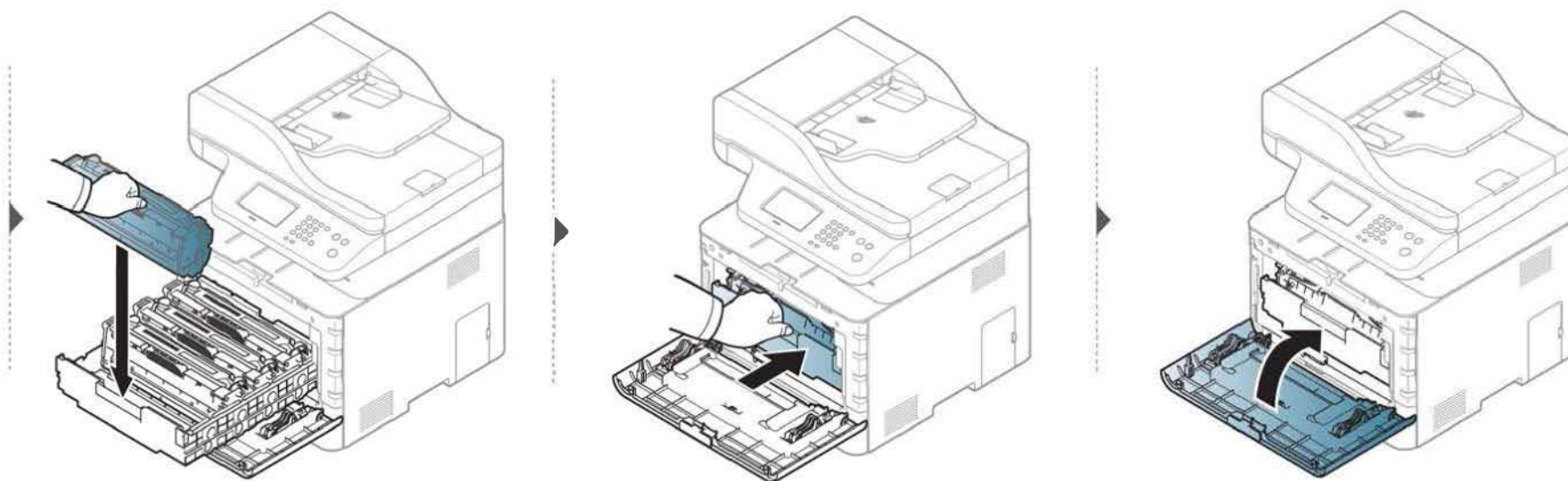
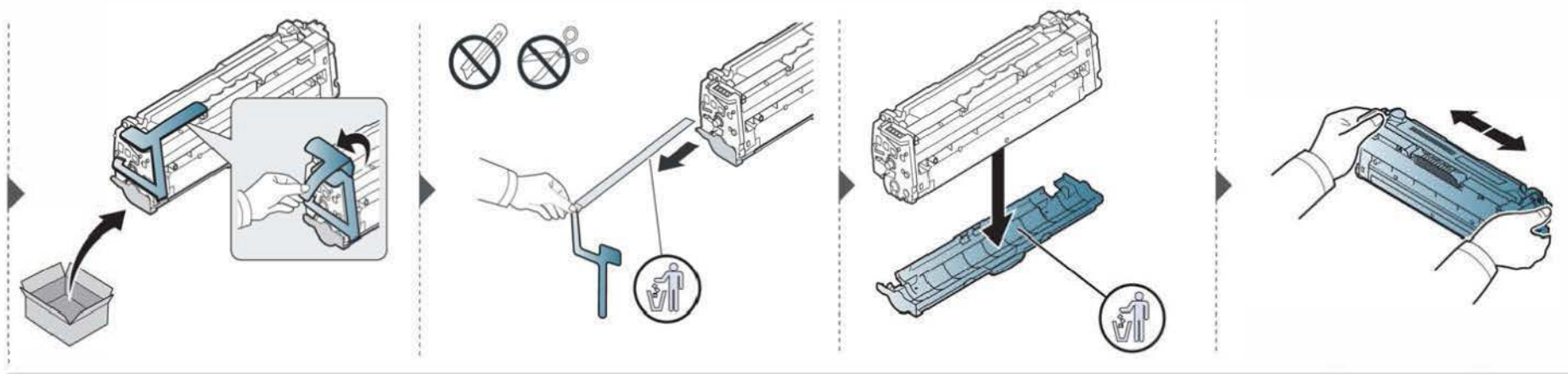

Sostituzione del contenitore del toner di scarto

Quando viene superato il limite del contenitore del toner di scarto, sul display del pannello di controllo viene visualizzato un messaggio indicante la necessità di sostituire il contenitore. Controllare il contenitore del toner di scarto del dispositivo (vedere "Materiali di consumo disponibili" a pagina 100).



- All'interno del dispositivo possono essere rilasciate delle particelle di toner, ma ciò non significa che la macchina sia difettosa. Qualora si verificassero problemi di qualità di stampa, contattare l'assistenza tecnica.
- Estrarre il contenitore del toner di scarto dal dispositivo avendo cura di non farlo cadere.
- Collocare il contenitore del toner di scarico su una superficie piatta in modo che il toner non fuoriesca.



Non ribaltare il contenitore.

Sostituzione del contenitore del toner di scarto

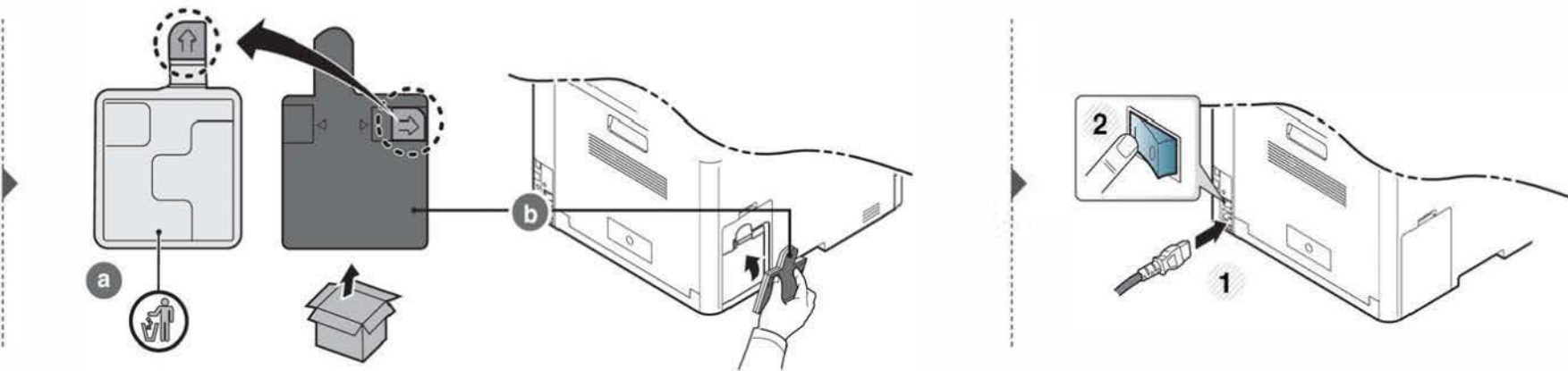
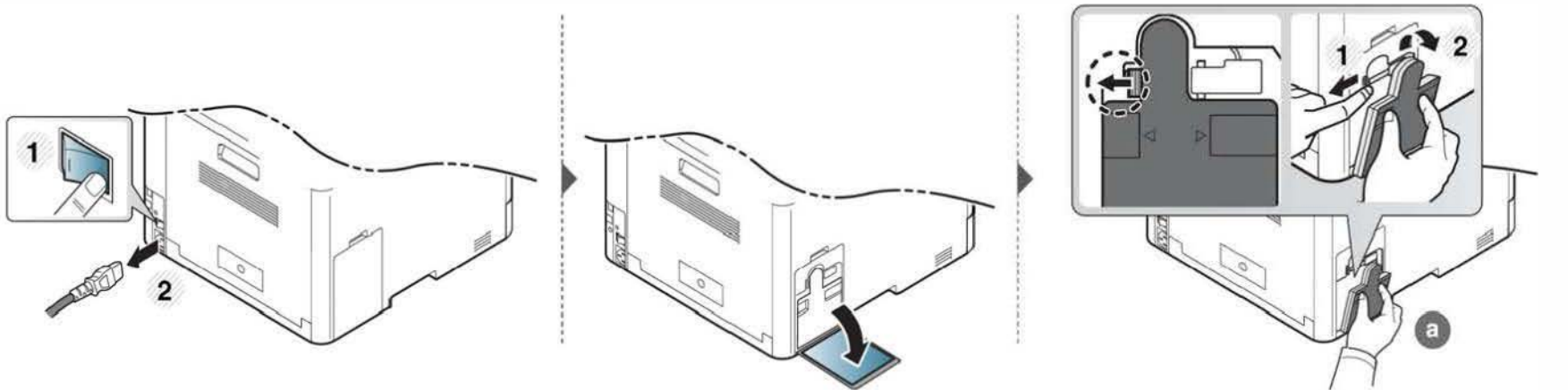

Installazione degli accessori

Precauzioni

- Scollegare il cavo di alimentazione.

Non rimuovere mai il coperchio della scheda di controllo quando il dispositivo è acceso.

Per evitare il rischio di scosse elettriche, scollegare sempre il cavo di alimentazione durante l'installazione o la rimozione di QUALSIASI accessorio interno o esterno.

- Scaricare l'elettricità statica.

La scheda di controllo e gli accessori interni (scheda di interfaccia di rete o modulo di memoria) sono sensibili all'elettricità statica. Prima di installare o rimuovere un accessorio interno, scaricare l'elettricità statica dal corpo toccando qualcosa di metallo, come la piastra posteriore di metallo su qualsiasi dispositivo collegato ad una presa di alimentazione con messa terra. Se ci si allontana prima del termine dell'installazione, ripetere la procedura per scaricare nuovamente l'elettricità statica accumulata.



Quando si installano accessori, la batteria all'interno della macchina è un componente soggetto ad assistenza. Non sostituirla da soli. Esiste il rischio di esplosione se la batteria viene sostituita con un tipo non corretto. Smaltire le batterie usate conformemente alle istruzioni.

Impostazione delle Opzioni dispositivo

Quando si installano i dispositivi opzionali (quali il vassoio opzionale, la memoria, ecc.), il dispositivo li rileva e li imposta automaticamente. Se non è possibile utilizzare i dispositivi opzionali installati in questo driver, impostarli in **Opzioni dispositivo**.

- 1 Fare clic sul menu **Avvio** di Windows.
 - Da Windows 8, da **Charms(Accesso)**, selezionare **Cerca > Impostazioni**.
- 2 Per Windows XP/2003, selezionare **Stampanti e fax**.
 - Per Windows 2008/Vista, selezionare **Pannello di controllo > Hardware e suoni > Stampanti**.
 - Per Windows 7, selezionare **Pannello di controllo > Hardware e suoni > Dispositivi e stampanti**.
 - Per Windows 8, cercare **Dispositivi e stampanti**.
 - Per Windows Server 2008 R2, selezionare **Pannello di controllo > Hardware > Dispositivi e stampanti**.
- 3 Fare clic con il tasto destro del mouse sul dispositivo.
- 4 Per Windows XP/2003/2008/Vista, premere **Proprietà**.
For Windows 7, Windows 8 e Windows Server 2008 R2, selezionare **Proprietà stampante** dal menu di scelta rapida.

Installazione degli accessori



Se la voce **Proprietà stampante** è associata a un simbolo ►, è possibile selezionare altri driver della stampante collegati alla stampante selezionata.

5

Selezionare **Opzioni dispositivo**.



La finestra **Proprietà** potrà differire a seconda del driver o del sistema operativo in uso.

6

Selezionare l'opzione desiderata.



A seconda delle opzioni o dei modelli, alcuni menu potrebbero non essere visualizzati nel display; in tal caso, non riguardano il dispositivo.

- **Opzioni vassoio:** selezionare il vassoio opzionale installato. È possibile selezionare il vassoio.
- **Opzioni di memorizzazione:** Selezionare la memoria opzionale installata. Se questa funzione è selezionata, scegliere la **Modalità di stampa**.
- **Configurazione stampante:** Selezionare la lingua della stampante per il lavoro di stampa.
- **Impostazioni amministratore:** È possibile selezionare **Stato stampante** e **Spooling EMF**.

- **Amm. contabilità lavori:** consente di associare le informazioni di identificazione utente e account a ciascun documento stampato.
 - **Autorizzazione utente:** selezionando questa opzione, solo gli utenti dotati di autorizzazione utente potranno lanciare un lavoro di stampa.
 - **Autorizzazione del gruppo:** selezionando questa opzione, solo i gruppi dotati di autorizzazione gruppo potranno lanciare un lavoro di stampa.



Se si desidera cifrare la password di contabilità lavori, attivare **Crittatura password Contabilità lavori**.

- **Impostazioni formato carta personalizzato:** È possibile specificare il formato carta personalizzato.

7

Fare clic su **OK** fino ad uscire dalla finestra **Proprietà** o **Proprietà stampante**.

Installazione degli accessori

Aggiornamento di un modulo di memoria

Il dispositivo dispone di slot per moduli di memoria DIMM. Utilizzare questo slot per installare memoria aggiuntiva. Si consiglia di utilizzare solo DIMM originali Samsung. In caso di problemi al dispositivo, la garanzia viene annullata se si appura che tali problemi sono dovuti all'utilizzo di DIMM di terze parti.

Le informazioni sull'ordine sono fornite per gli accessori opzionali (vedere "Accessori disponibili" a pagina 102).



Dopo aver installato la memoria opzionale, è possibile usare funzioni di stampa avanzate, quali un provino di un lavoro o la specifica di una stampa riservata, nella finestra delle proprietà della stampante. È possibile controllare la coda dei lavori attivi e la politica file nel menu **Gestione lavoro** (vedere "Utilizzo delle funzioni del dispositivo opzionale" a pagina 357).

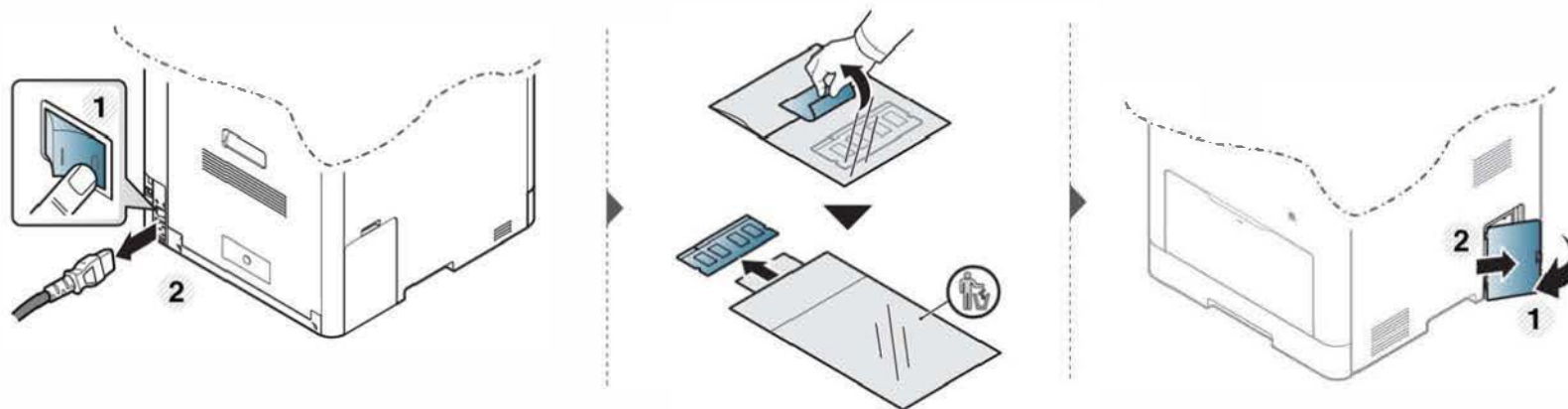

Installazione degli accessori

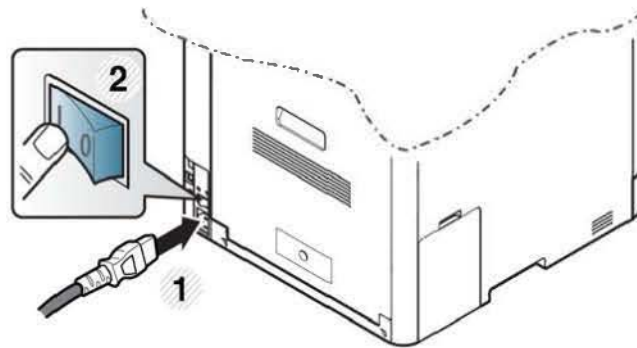
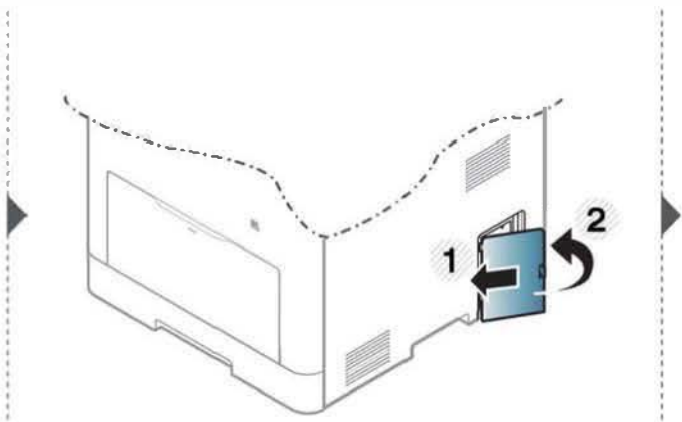
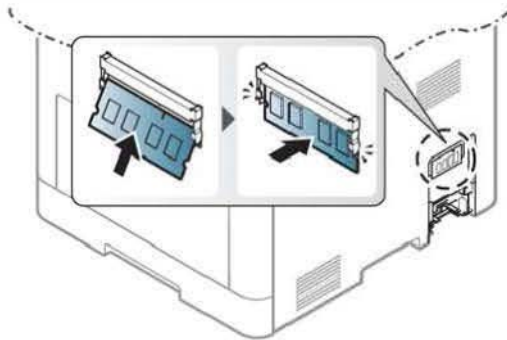
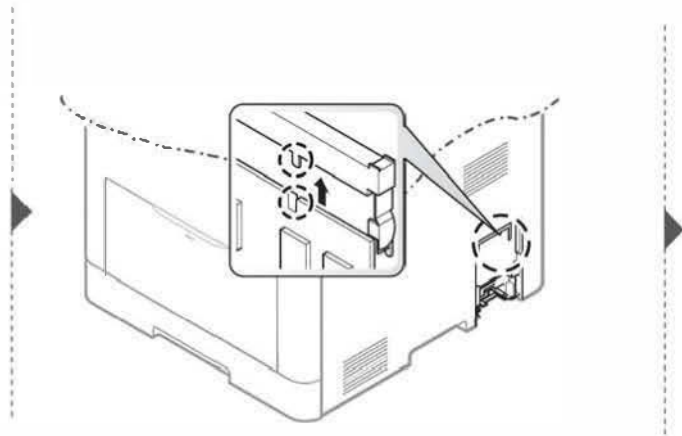



Monitoraggio della durata dei materiali di consumo

Se si verificano frequenti problemi di stampa o di inceppamento carta, controllare il numero delle pagine stampate o digitalizzate dal dispositivo. Se necessario, sostituire le parti corrispondenti.



- L'accesso ai menu varia in base al modello (vedere "Accesso al menu" a pagina 38).
- A seconda delle opzioni o dei modelli, alcuni menu potrebbero non essere visualizzati nel display. In tal caso, non sono applicabili al dispositivo.
- Potrebbe essere necessario premere **OK** per spostarsi ai menu di livello inferiore per alcuni modelli.

- 1** Selezionare  (**Menu**) > **Imposta sistema** > **Manutenz** > **Durata mater cons** sul pannello di controllo.
In alternativa, selezionare **Insta** > **Config macch** > **Succ** > **Rapporto** > **Info alimentazione** sul touch screen.
- 2** Selezionare l'opzione desiderata e premere **OK**.
- 3** Premere  (**Stop/Cancel**) o l'icona home  per tornare alla modalità Pronta.

Impostazione dell'avviso toner scarso

Se il toner nella cartuccia è scarso, viene visualizzato un messaggio o il LED che richiede la sostituzione della cartuccia del toner. È possibile impostare l'opzione se visualizzare o meno questo messaggio o LED.



- L'accesso ai menu varia in base al modello (vedere "Accesso al menu" a pagina 38).
- Potrebbe essere necessario premere **OK** per spostarsi ai menu di livello inferiore per alcuni modelli.
- È possibile definire le impostazioni del dispositivo utilizzando **Impostazioni dispositivo** nel programma Samsung Easy Printer Manager.
 - Per gli utenti **Windows** e **Mac**, procedere all'impostazione da **Samsung Easy Printer Manager** >  **(Passare a modalità avanzata)** > **Impostazioni dispositivo** (vedere "Impostazioni dispositivo" a pagina 372).

1 Selezionare  **(Menu)** > **Imposta sistema** > **Manutenz** > **Avv toner scarso** sul pannello di controllo.

In alternativa, selezionare **Insta** > **Config macch** > **Succ** > **Configurazione iniziale** > **Avviso stato toner** sul touch screen.



Sul modello con touch screen, è possibile impostare il **Avver livello** dell'errore di toner scarso nell'opzione **Avviso stato toner**. Il **Avver livello** indica la quantità di toner residua (%) nella cartuccia di toner.

2 Selezionare l'opzione desiderata.

3 Premere **OK** per salvare la selezione.

Pulizia del dispositivo

Se si verificano problemi di qualità di stampa o se si utilizza il dispositivo in un ambiente polveroso, è necessario pulire la stampante regolarmente per mantenere le condizioni di stampa migliori e per usarla più a lungo.



- La pulizia della superficie del dispositivo con detergenti contenenti alte percentuali di alcol, solventi o altre sostanze aggressive, può scolorire o deformare il rivestimento esterno.
- Se il dispositivo o l'area attorno a esso vengono contaminati dal toner, si consiglia di pulire con un panno inumidito con acqua. Se si utilizza un aspirapolvere, il toner potrebbe disperdersi in aria ed essere pericoloso.

Pulizia esterna

Pulire il dispositivo con un panno morbido privo di sfilacciature. Inumidire leggermente il panno con acqua; tuttavia fare attenzione affinché l'acqua non goccioli sul dispositivo né filtri all'interno.

Pulizia del dispositivo

Pulizia interna

Durante il processo di stampa, all'interno del dispositivo possono accumularsi polvere, toner e frammenti di carta. Tali particelle possono causare problemi di qualità di stampa come, ad esempio, macchie o sbavature di toner. Pulendo la parte interna dell'apparecchio, questi problemi vengono eliminati e ridotti.



- Per evitare danni alla cartuccia del toner, non esporla alla luce per periodi di tempo prolungati. Se necessario, coprirla con della carta.
- Non toccare la superficie verde della cartuccia del toner. Per evitare di toccare quest'area, afferrare la cartuccia per la maniglia.
- Durante la pulizia dell'interno del dispositivo, utilizzare un panno morbido e fare attenzione a non danneggiare il rullo di trasferimento o qualunque altro componente interno. Non utilizzare solventi tipo benzene o diluenti, in quanto potrebbero verificarsi problemi e danni al dispositivo.



- Utilizzare un panno asciutto e privo di sfilacciature per pulire il dispositivo.
- Spegnere l'apparecchio e scollegare il cavo di alimentazione. Aspettare che l'apparecchio si raffreddi. Se il dispositivo è dotato di un interruttore di accensione, spegnerlo prima di eseguire la pulizia.
- Le illustrazioni contenute in questa guida dell'utente possono apparire diverse rispetto alla stampante utilizzata, in base alle opzioni o al modello. Controllare il tipo del dispositivo (vedere "Vista anteriore" a pagina 25).

Pulizia del dispositivo

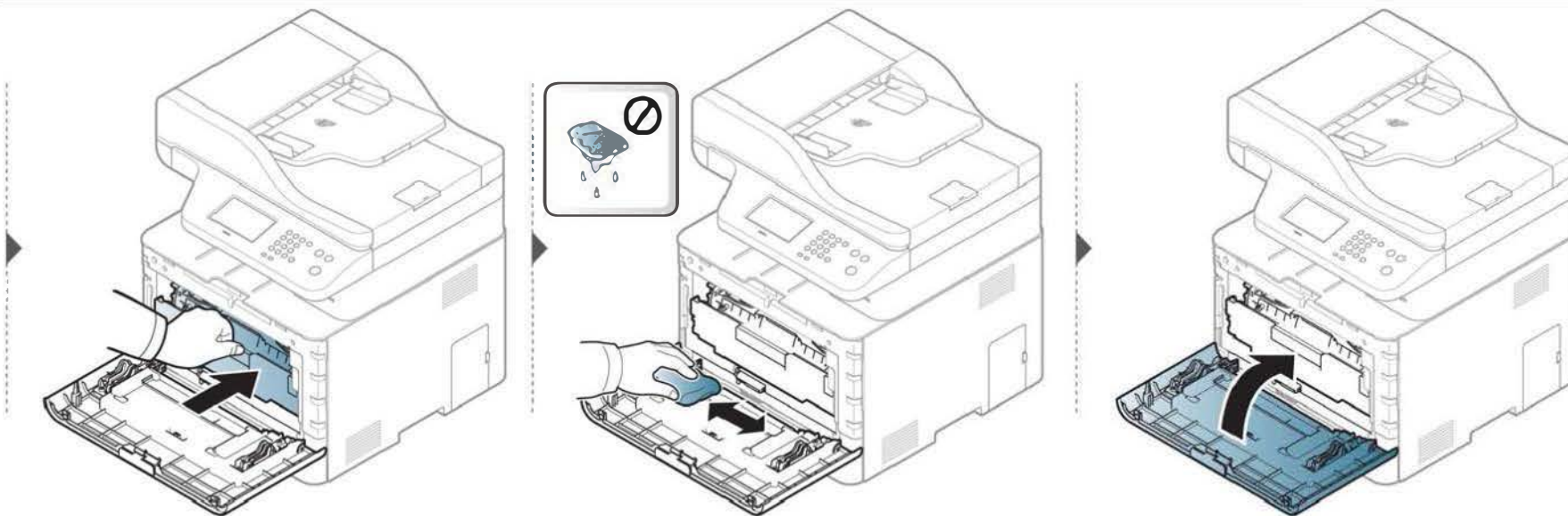
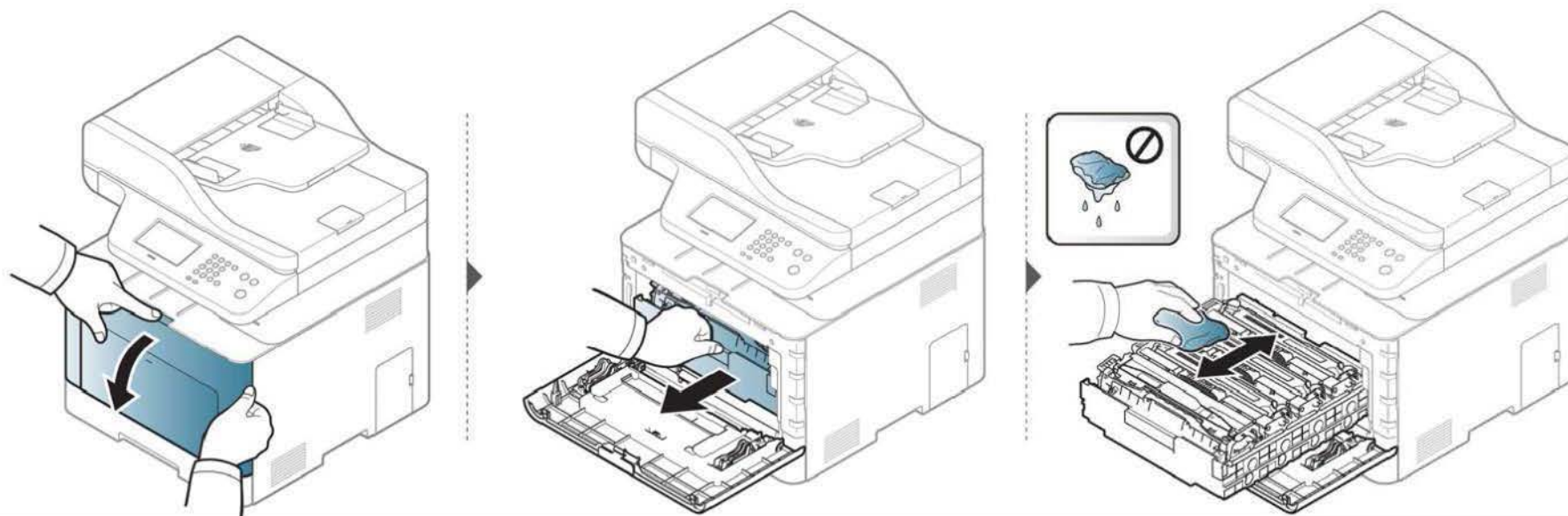

Pulizia del dispositivo

Pulizia del rullo prelievo



- Spegnere l'apparecchio e scollegare il cavo di alimentazione. Aspettare che l'apparecchio si raffreddi. Se il dispositivo è dotato di un interruttore di accensione, spegnerlo prima di eseguire la pulizia.
- Le illustrazioni contenute in questa guida dell'utente possono apparire diverse rispetto alla stampante utilizzata, in base alle opzioni o al modello. Controllare il tipo del dispositivo (vedere "Vista anteriore" a pagina 25).

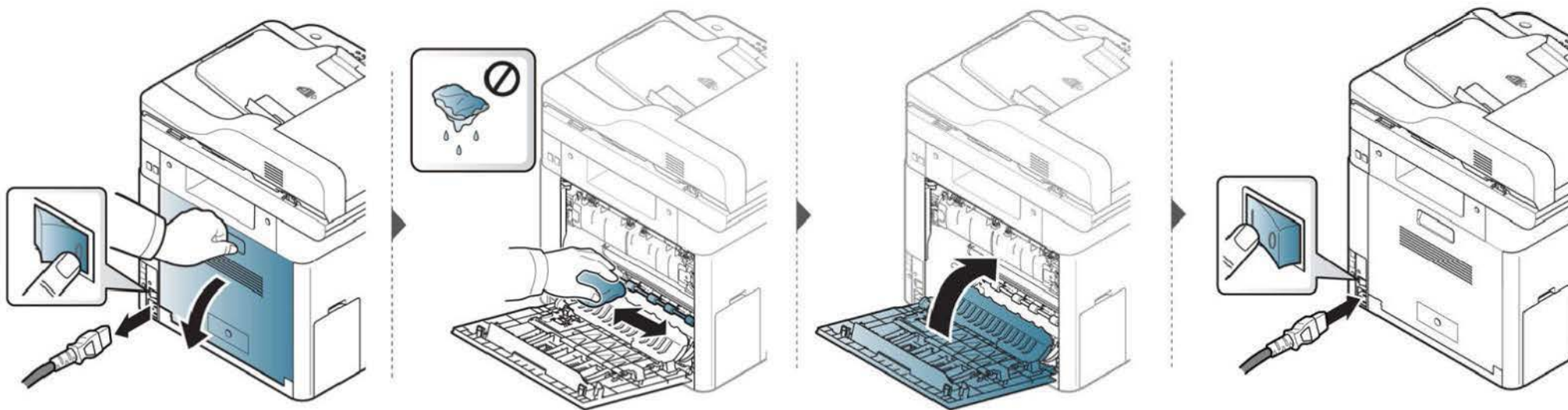

Pulizia del dispositivo

Pulizia dell'unità di digitalizzazione

Tenere pulita l'unità di digitalizzazione per ottenere la migliore qualità possibile delle copie. È consigliabile pulire l'unità di digitalizzazione all'inizio di ogni giorno e anche durante il giorno, se necessario.



- Spegnere l'apparecchio e scollegare il cavo di alimentazione. Aspettare che l'apparecchio si raffreddi. Se il dispositivo è dotato di un interruttore di accensione, spegnerlo prima di eseguire la pulizia.
- Le illustrazioni contenute in questa guida dell'utente possono apparire diverse rispetto alla stampante utilizzata, in base alle opzioni o al modello. Controllare il tipo del dispositivo (vedere "Vista anteriore" a pagina 25).

- 1 Inumidire leggermente con acqua un panno morbido e privo di sfilacciature o un tovagliolo di carta.
- 2 Sollevare e aprire il coperchio dello scanner.

Pulizia del dispositivo

- 3** Pulire la superficie dello scanner finché non risulta pulita e asciutta.

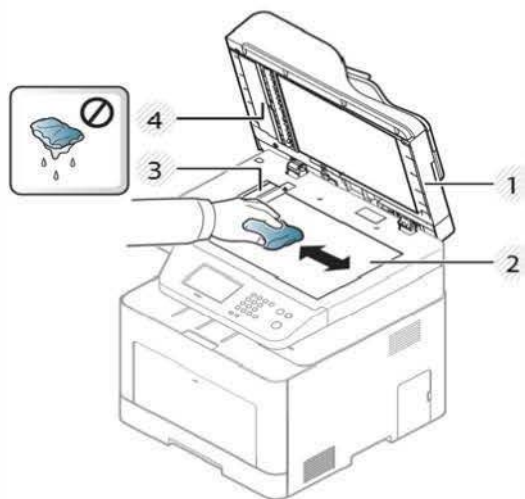

- 1 Coperchio dello scanner
- 2 Vetro dello scanner
- 3 Vetro dell'alimentatore documenti
- 4 Pannello bianco

- 4** Chiudere il coperchio dello scanner.

Suggerimenti per lo spostamento e la conservazione del dispositivo

- Quando si sposta il dispositivo, evitare di inclinarlo o di capovolgerlo. In caso contrario, la parte interna del dispositivo potrebbe essere contaminata dal toner, con conseguenti danni al dispositivo o ridotta qualità di stampa.
- Per spostare il dispositivo, fare in modo che venga afferrato in modo sicuro da due persone.



4. Risoluzione dei problemi

In questo capitolo vengono fornite informazioni utili sulle procedure da adottare in caso di errore.

- **Suggerimenti per evitare gli inceppamenti della carta** 127
- **Eliminazione di un inceppamento di documenti originali** 128
- **Rimozione della carta inceppata** 133
- **Spiegazione del LED di stato** 145
- **Spiegazione dei messaggi del display** 148



In questo capitolo vengono fornite informazioni utili sulle procedure da adottare in caso di errore. Se l'apparecchio è dotato di display, verificare innanzitutto il messaggio sul display per risolvere lo stato di errore. Se non è possibile trovare una soluzione al problema in questo capitolo, fare riferimento al capitolo **Risoluzione dei problemi** nella Guida avanzata (vedere "Risoluzione dei problemi" a pagina 383). Se non è possibile trovare una soluzione nella Guida dell'utente o nel caso in cui il problema persiste, chiamare l'assistenza.

Suggerimenti per evitare gli inceppamenti della carta

Selezionando i supporti corretti, è possibile evitare la maggior parte degli inceppamenti della carta. Per evitare inceppamenti della carta, fare riferimento alle linee guida seguenti:

- Assicurarsi che le guide regolabili siano posizionate correttamente (vedere "Panoramica vassoio" a pagina 55).
- Non rimuovere la carta dal vassoio mentre il dispositivo sta stampando.
- Prima di caricare la carta, fletterla, spiegarla a ventaglio e allinearla.
- Non utilizzare carta arricciata, umida o molto piegata.
- Non mettere insieme carte di tipo e dimensioni diverse nel vassoio.
- Utilizzare solo i supporti di stampa consigliati (vedere "Specifiche del supporto di stampa" a pagina 159).

Eliminazione di un inceppamento di documenti originali

Quando un originale si inceppa nell'alimentatore documenti, sul display appare un messaggio di avviso.



Per evitare di strappare il documento, rimuovere il documento inceppato lentamente e attentamente.



Per evitare che i documenti si inceppino, utilizzare il vetro dello scanner per originali spessi, sottili o con tipo di carta misto.

Eliminazione di un inceppamento di documenti originali

Inceppamento carta originale nella parte anteriore dello scanner



- Le illustrazioni contenute in questa guida dell'utente possono apparire diverse rispetto alla stampante utilizzata, in base alle opzioni o al modello. Controllare il tipo del dispositivo (vedere "Vista anteriore" a pagina 25).
- Le risoluzioni dei problemi potranno non essere disponibili a seconda dei modelli e degli articoli opzionali (vedere "Varie" a pagina 11).

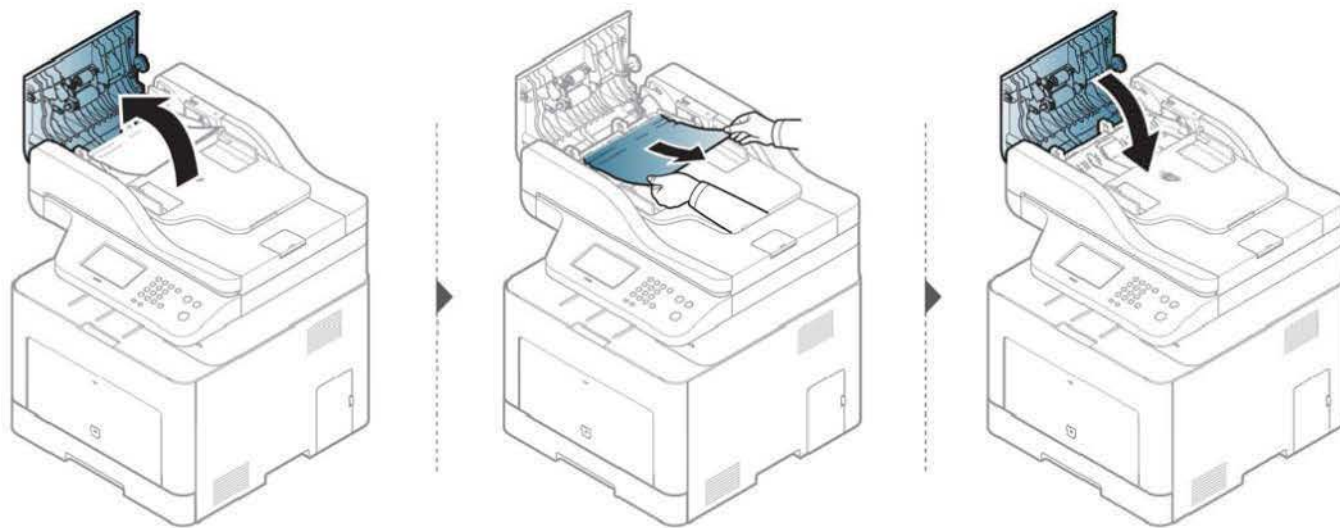

Eliminazione di un inceppamento di documenti originali

Inceppamento carta originale all'interno dello scanner



- Le illustrazioni contenute in questa guida dell'utente possono apparire diverse rispetto alla stampante utilizzata, in base alle opzioni o al modello. Controllare il tipo del dispositivo (vedere "Vista anteriore" a pagina 25).
- Le risoluzioni dei problemi potranno non essere disponibili a seconda dei modelli e degli articoli opzionali (vedere "Varie" a pagina 11).

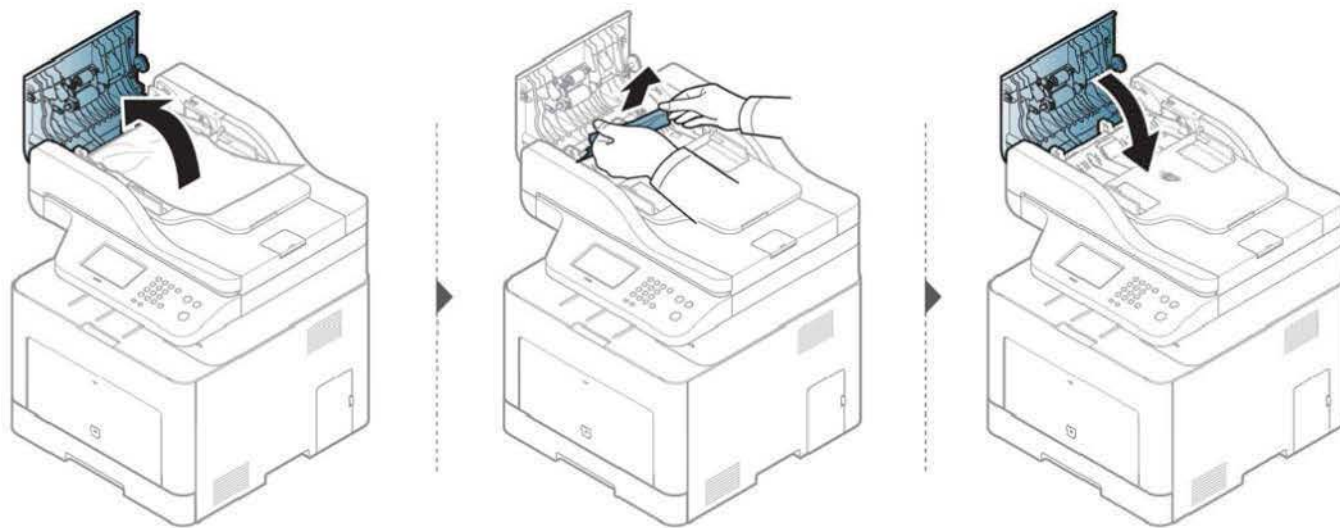

Eliminazione di un inceppamento di documenti originali

Inceppamento carta originale in area uscita scanner



- Le illustrazioni contenute in questa guida dell'utente possono apparire diverse rispetto alla stampante utilizzata, in base alle opzioni o al modello. Controllare il tipo del dispositivo (vedere "Vista anteriore" a pagina 25).
- Le risoluzioni dei problemi potranno non essere disponibili a seconda dei modelli e degli articoli opzionali (vedere "Vista anteriore" a pagina 25).

- 1 Rimuovere dall'alimentatore documenti qualsiasi pagina rimanente.
- 2 Rimuovere delicatamente la carta inceppata dall'alimentatore documenti.

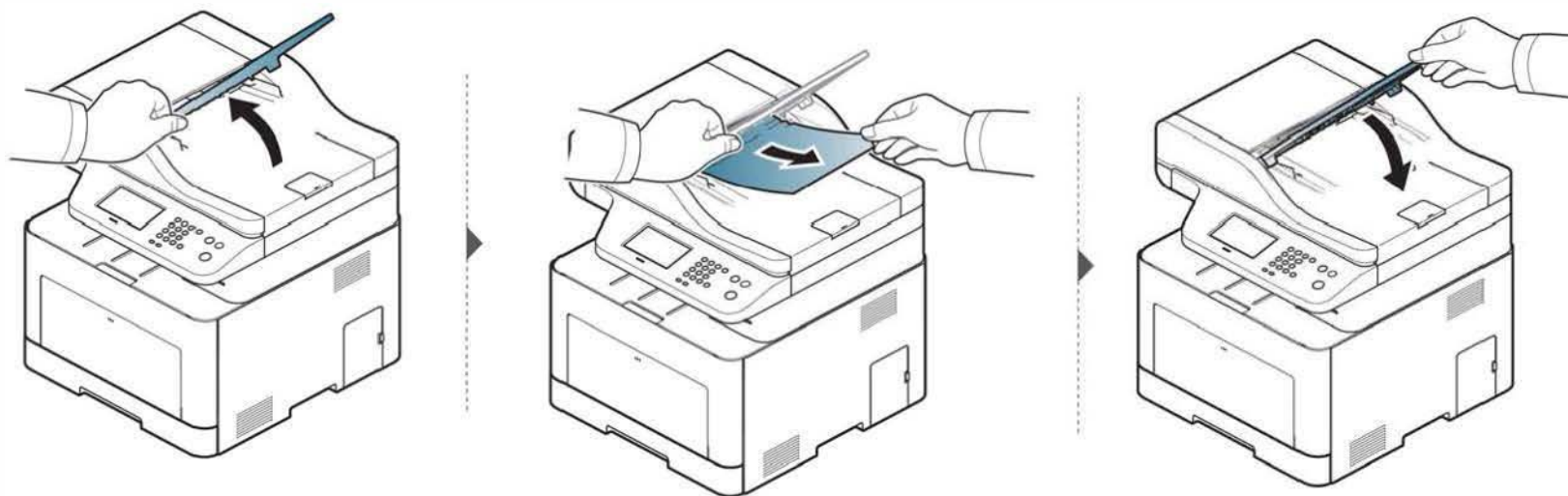

Eliminazione di un inceppamento di documenti originali

Inceppamento carta orig. all'interno del percorso fronte-retro dello scanner



- Solo CLX-626xFR/CLX-626xFW.
- Le illustrazioni contenute in questa guida dell'utente possono apparire diverse rispetto alla stampante utilizzata, in base alle opzioni o al modello. Controllare il tipo del dispositivo (vedere "Vista anteriore" a pagina 25).
- Le risoluzioni dei problemi potranno non essere disponibili a seconda dei modelli e degli articoli opzionali (vedere "Vista anteriore" a pagina 25).

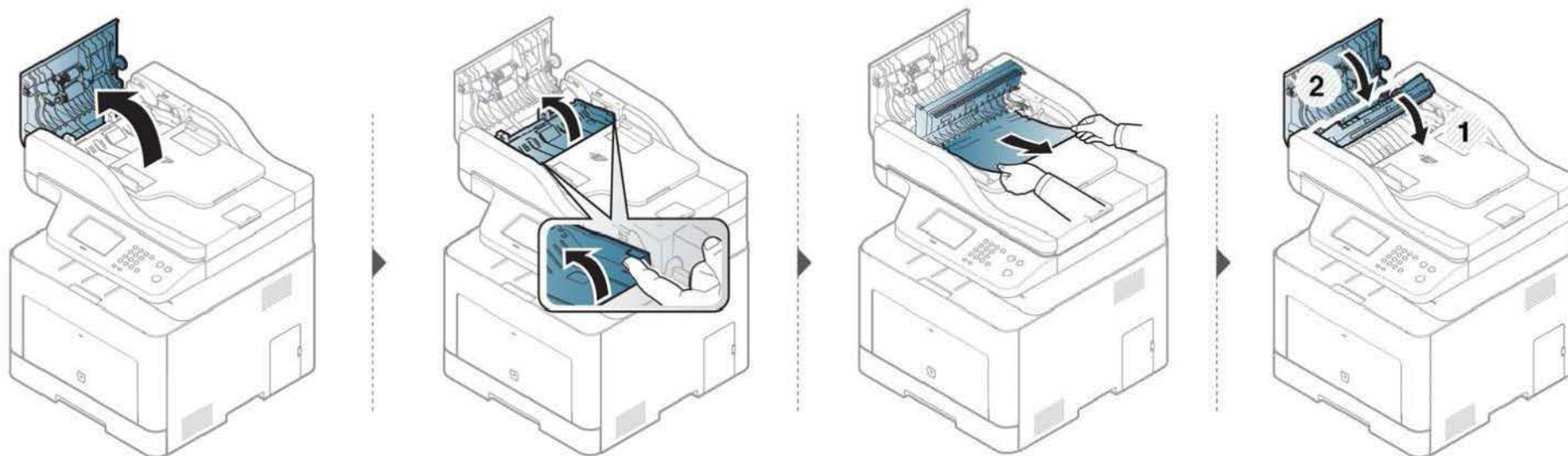

Rimozione della carta inceppata



Per evitare di strappare la carta, estrarla lentamente e delicatamente.

Nel vassoio 1



Le illustrazioni contenute in questa guida dell'utente possono apparire diverse rispetto alla stampante utilizzata, in base alle opzioni o al modello. Controllare il tipo del dispositivo (vedere "Vista anteriore" a pagina 25).

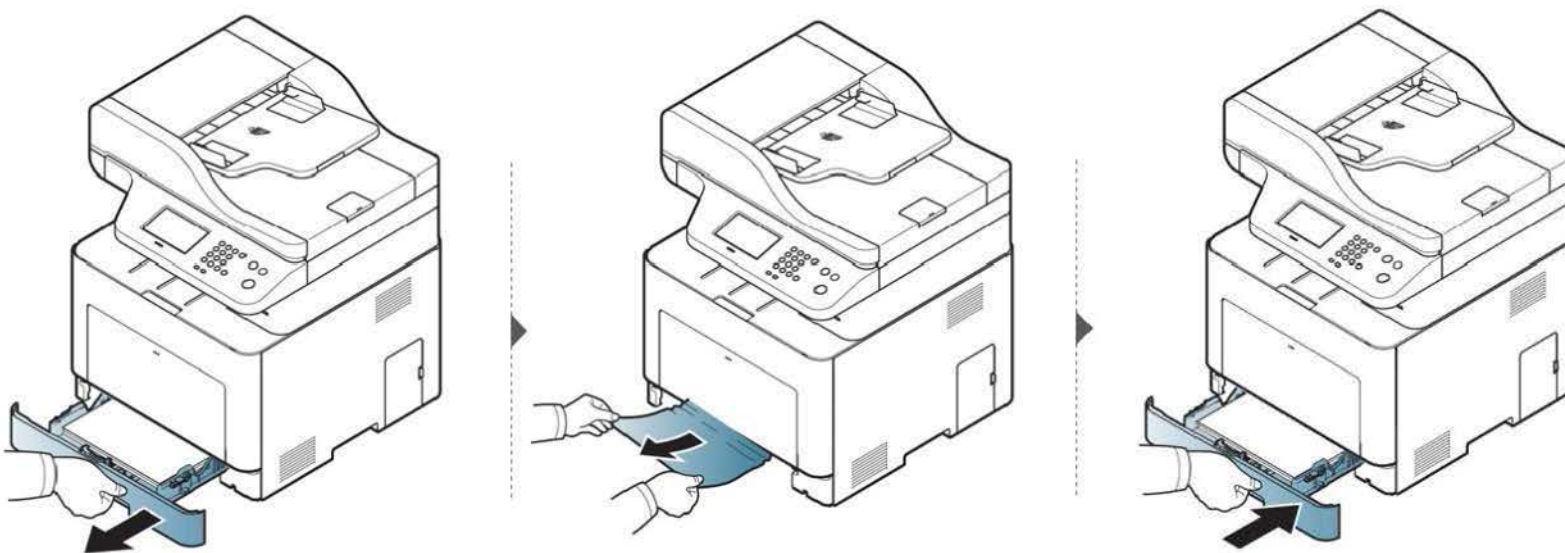

Rimozione della carta inceppata

Nel vassoio opzionale



Solo CLX-626x series.

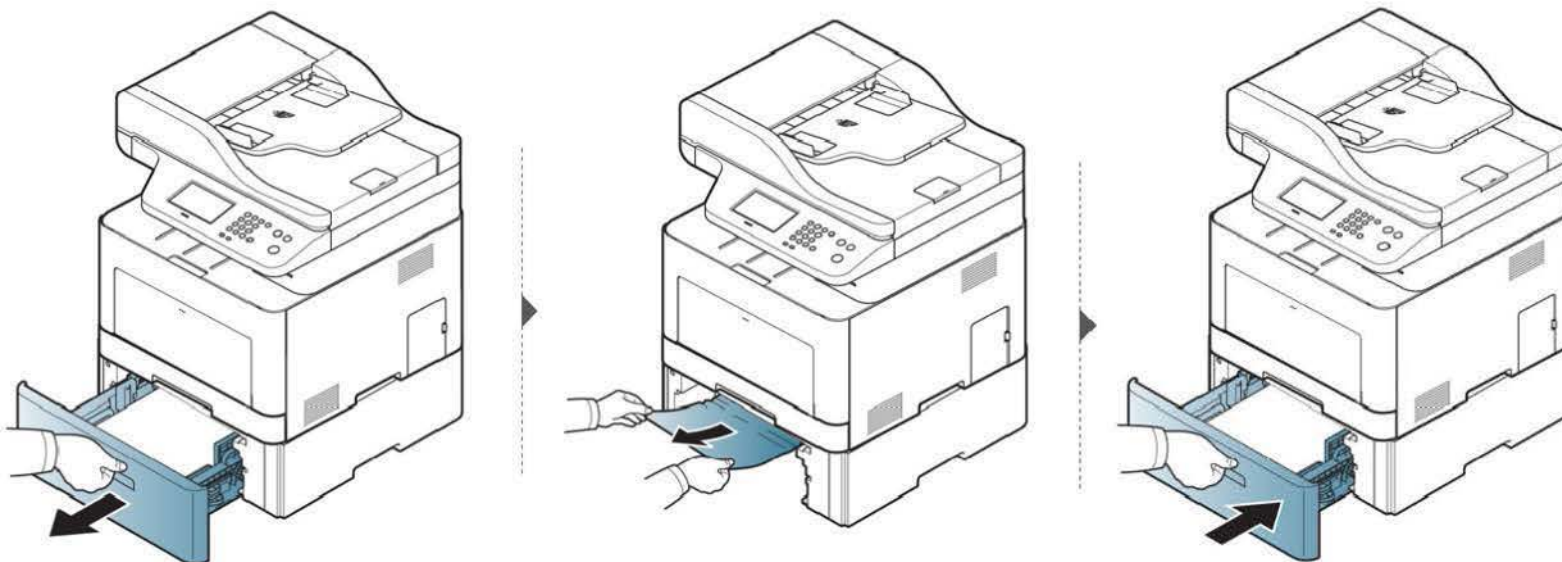

Rimozione della carta inceppata

Se non è presente carta in quest'area, fermarsi e passare al punto successivo:

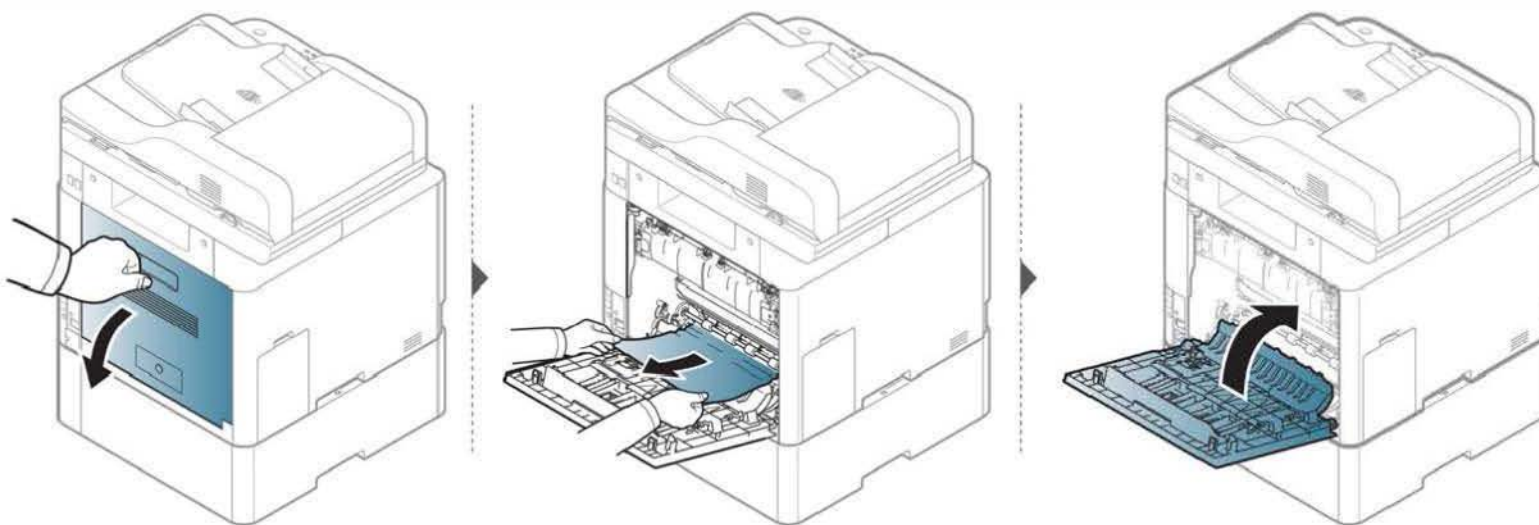

Rimozione della carta inceppata

Nell'alimentatore manuale/vassoio multifunzione

CLX-419x series/C186x series

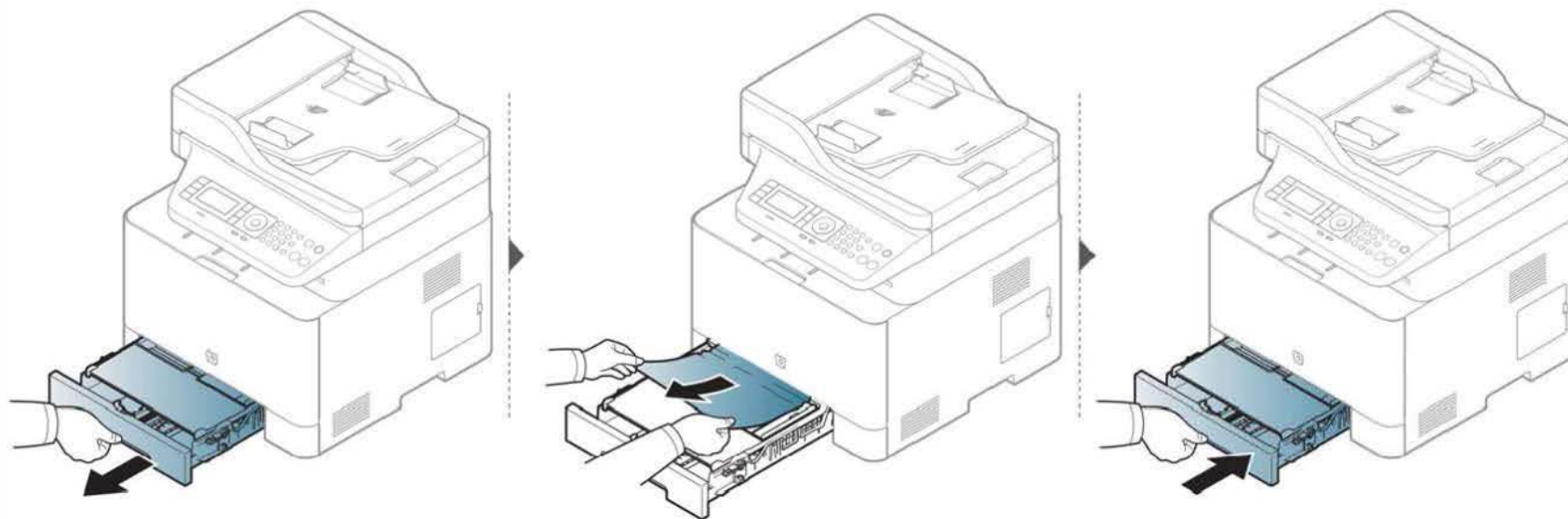

Rimozione della carta inceppata

CLX-626x series

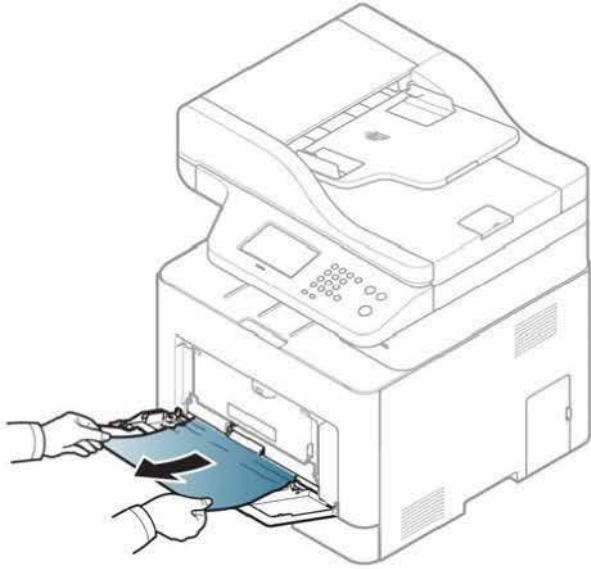

Rimozione della carta inceppata

Se non è presente carta in quest'area, fermarsi e passare al punto successivo:

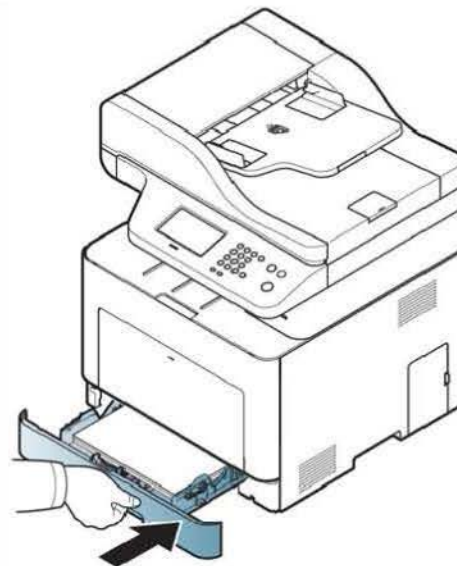
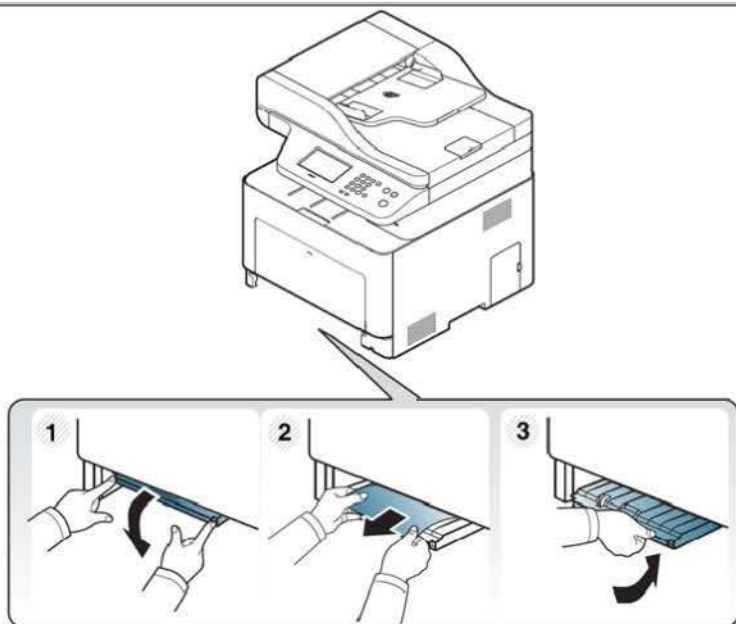
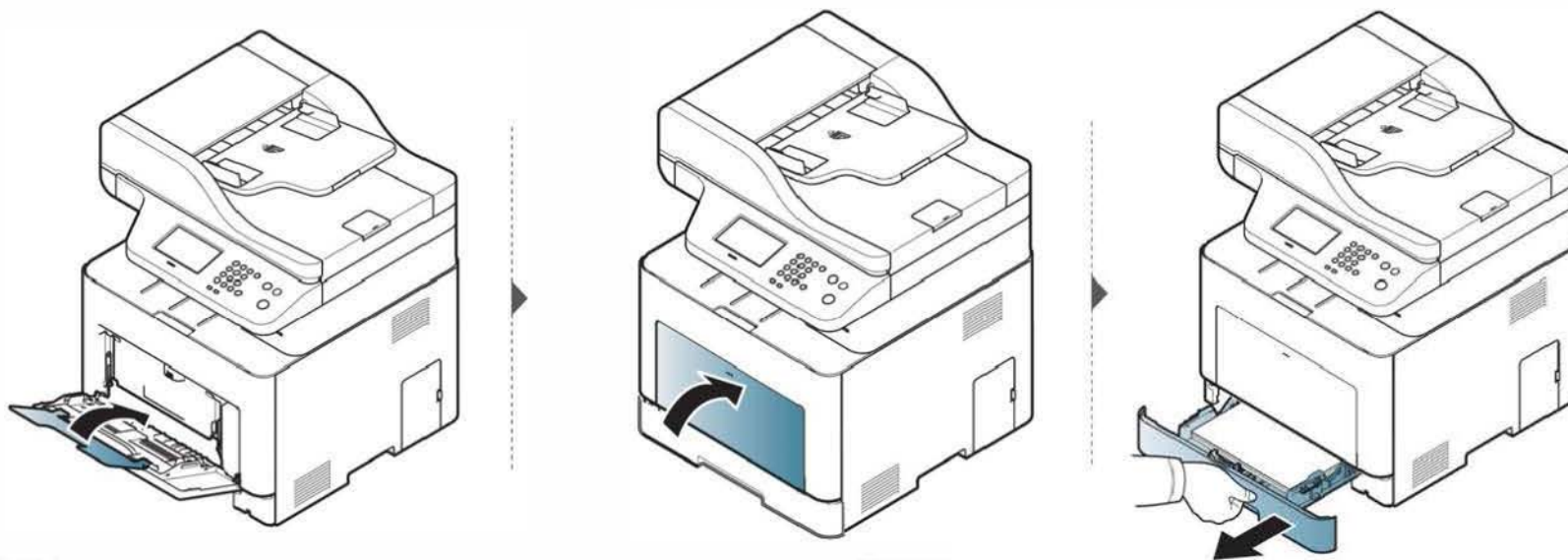

Rimozione della carta inceppata

All'interno del dispositivo

 L'area del fusore è calda. Fare attenzione nel rimuovere la carta dal dispositivo.

 Le illustrazioni contenute in questa guida dell'utente possono apparire diverse rispetto alla stampante utilizzata, in base alle opzioni o al modello. Controllare il tipo del dispositivo (vedere "Vista anteriore" a pagina 25).

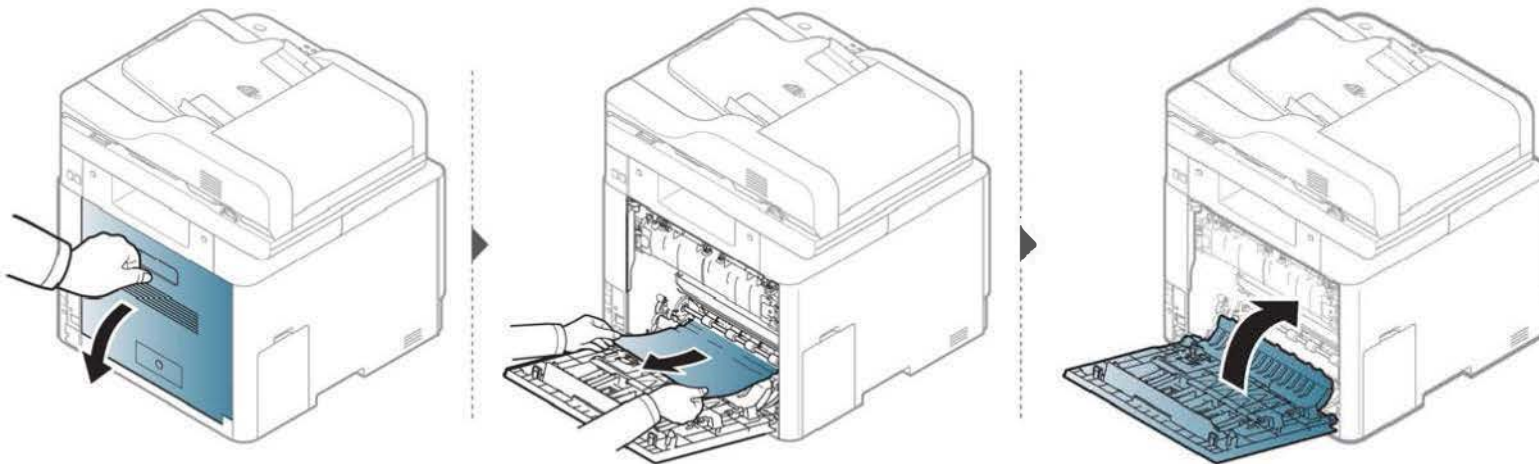

Rimozione della carta inceppata

Nell'area di uscita

CLX-419x series/C186x series

 L'area del fusore è calda. Fare attenzione nel rimuovere la carta dal dispositivo.

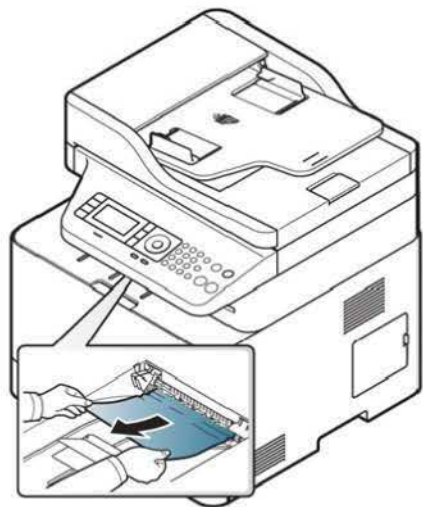

Rimozione della carta inceppata

Se non è presente carta in quest'area, fermarsi e passare al punto successivo:

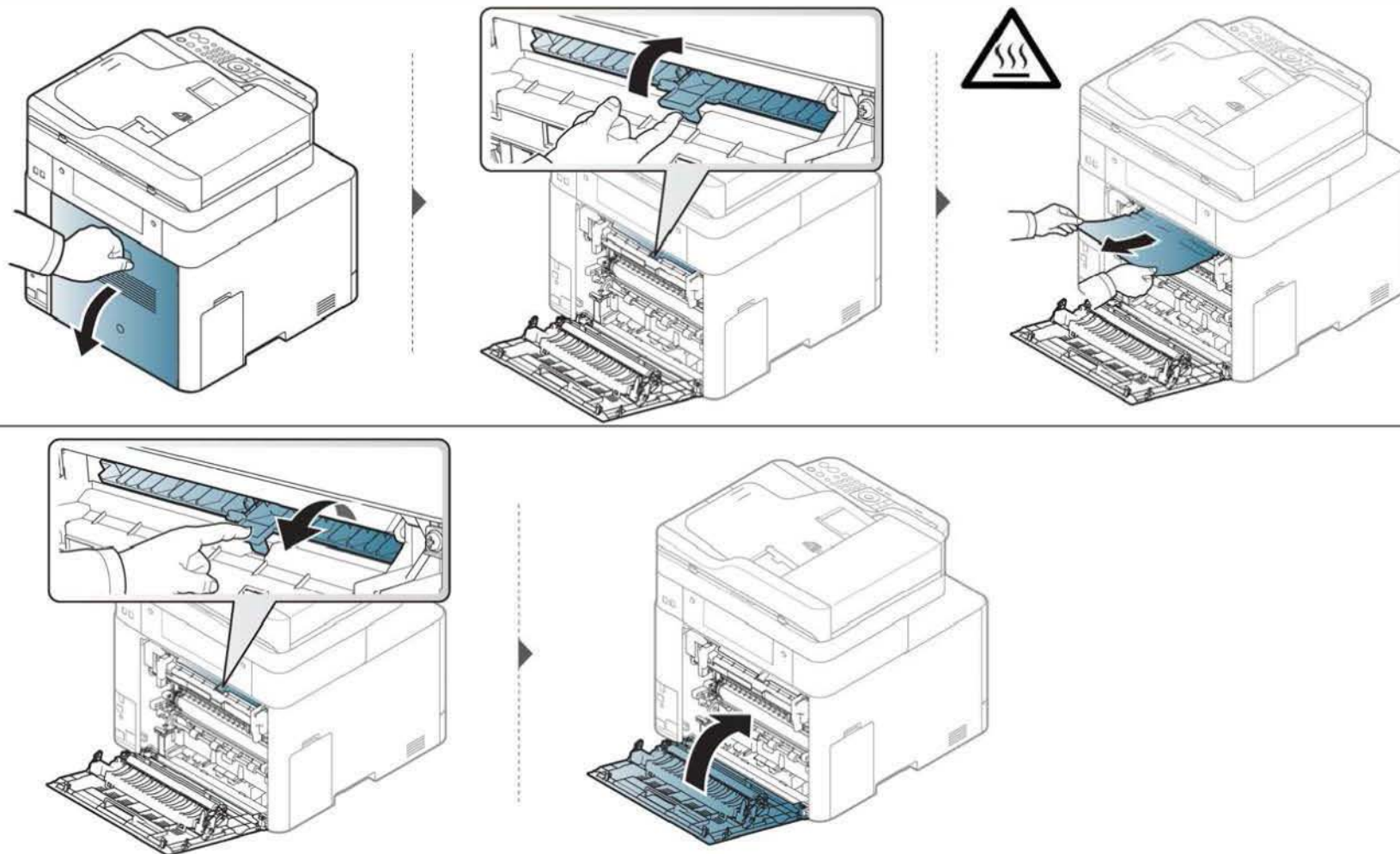

Rimozione della carta inceppata

CLX-626x series

 L'area del fusore è calda. Fare attenzione nel rimuovere la carta dal dispositivo.

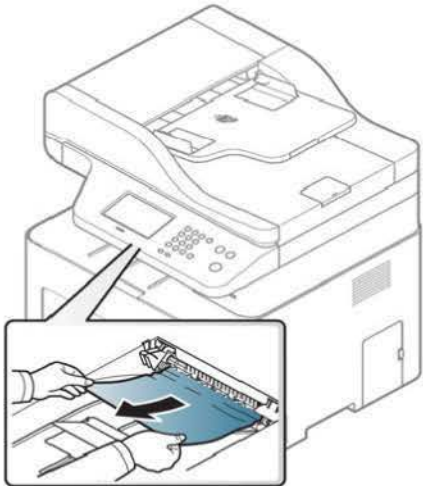

Rimozione della carta inceppata

Se non è presente carta in quest'area, fermarsi e passare al punto successivo:

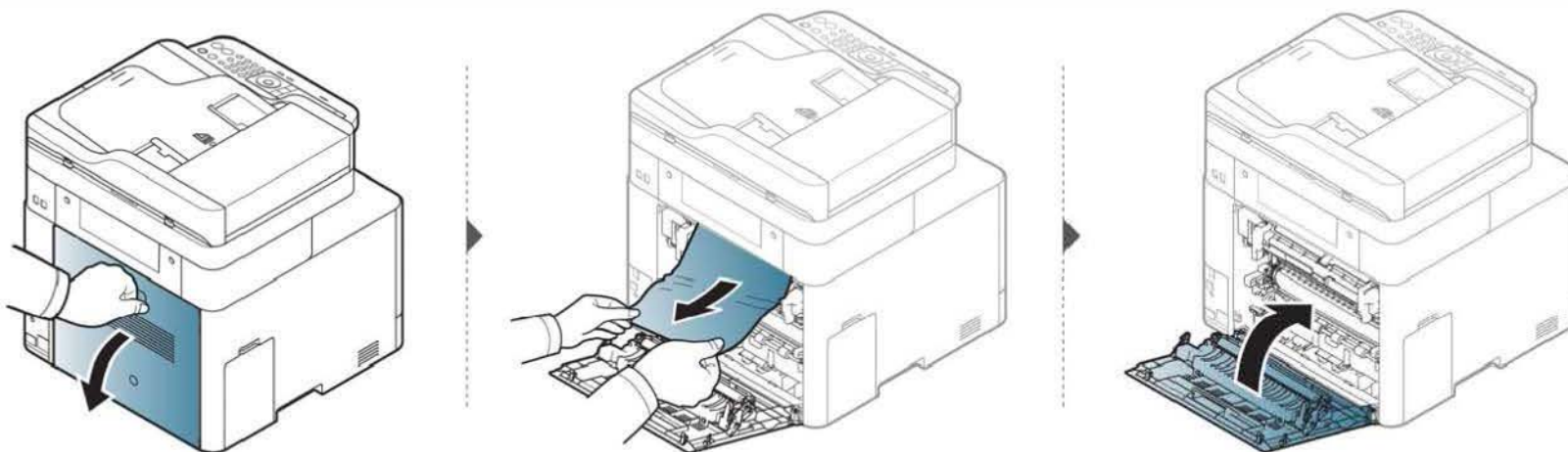

Rimozione della carta inceppata

Nell'area dell'unità fronte-retro



Solo CLX-626x series.

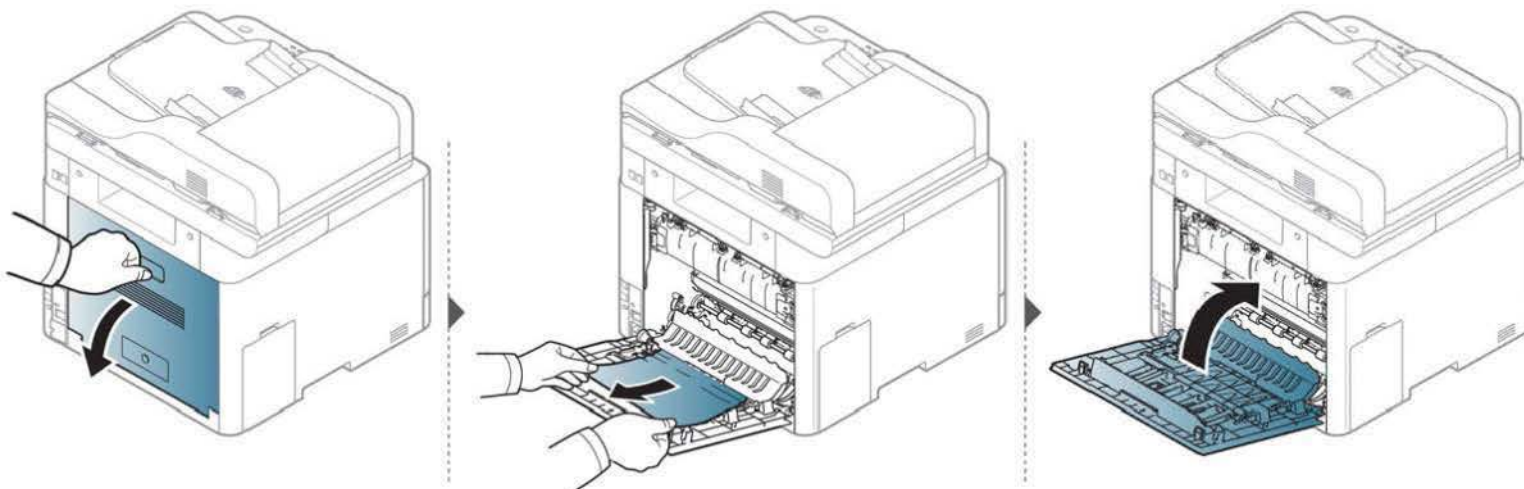

Spiegazione del LED di stato

Il colore del LED indica lo stato corrente del dispositivo.



- Alcuni LED potranno non essere disponibili a seconda dei modelli o dei Paesi (vedere “Panoramica pannello di controllo” a pagina 28).
- Per risolvere l'errore, cercare il messaggio di errore e le relative istruzioni nella parte dedicata alla risoluzione dei problemi (vedere “Spiegazione dei messaggi del display” a pagina 148).
- È possibile risolvere l'errore anche con le linee-guida della finestra Stato della stampa Samsung del computer (vedere “Utilizzo di Stato della stampante Samsung” a pagina 374).
- Se il problema persiste, contattare un tecnico.

Spiegazione del LED di stato

LED	Stato	Descrizione	
Stato	Spento	Il dispositivo non è in linea.	
	Verde	Lampeggiante	Quando la luce lampeggia, l'apparecchio sta ricevendo o stampando dati.
		Acceso	<ul style="list-style-type: none">Il dispositivo è in linea e può essere utilizzato.
	Rosso	Lampeggiante	<ul style="list-style-type: none">Si è verificato un errore di piccola entità e il dispositivo è in attesa della risoluzione dell'errore. Controllare il messaggio sul display. Quando il problema viene risolto, il dispositivo riprende la sua attività.Nella cartuccia è rimasta una piccola quantità di toner. La durata prevista della cartuccia^a del toner è prossima al termine. Preparare una nuova cartuccia per la sostituzione. Si potrebbe migliorare temporaneamente la qualità di stampa ridistribuendo il toner (vedere "Ridistribuzione del toner" a pagina 106).^b
		Acceso	<ul style="list-style-type: none">Una cartuccia di toner è quasi al termine della sua durata prevista ^a. Si consiglia di sostituire la cartuccia (vedere "Sostituzione della cartuccia del toner" a pagina 108).Il coperchio è aperto. Chiudere il coperchio.Il vassoio non contiene carta. Caricare la carta nel vassoio.Il dispositivo si è bloccato a causa di un grave errore. Controllare il messaggio sul display (vedere "Spiegazione dei messaggi del display" a pagina 148).La carta si è inceppata (vedere "Rimozione della carta inceppata" a pagina 133).
	Wireless ^b	Blu	Lampeggiante
Acceso			Il dispositivo è connesso a una rete wireless (vedere "Impostazione di rete wireless" a pagina 210).
Spento			Il dispositivo sta eseguendo la disconnessione da una rete wireless.

Spiegazione del LED di stato

LED	Stato		Descrizione
 Accensione/ Riattivazione	Blu	Acceso	Il dispositivo è in modalità Risparmio energia.
		Spento	Il dispositivo è in modalità Pronto o è spento.
Eco	Verde	Acceso	La modalità Eco è attiva (vedere "Stampa Eco" a pagina 76).
		Disattivato	La modalità Eco è disattivata.

a. La durata prevista della cartuccia o del toner indica il numero di stampe medio, come previsto dallo standard ISO/IEC 19798. Il numero di pagine può variare a seconda dell'ambiente operativo, della percentuale di area di immagine, dell'intervallo di stampa, della grafica, del tipo e del formato del supporto. Una certa quantità di toner potrebbe rimanere nella cartuccia anche quando il LED è di colore rosso e la stampante smette di stampare.

b. Alcuni LED potranno non essere disponibili a seconda dei modelli o dei Paesi (vedere "Panoramica pannello di controllo" a pagina 28).

Spiegazione dei messaggi del display

Nel display del pannello di controllo vengono visualizzati dei messaggi a indicare lo stato o gli errori del dispositivo. Per comprendere il significato dei messaggi e risolvere il problema, se necessario, consultare le tabelle seguenti.



- È possibile risolvere l'errore anche con le linee-guida della finestra Stato della stampa del computer (vedere "Utilizzo di Stato della stampante Samsung" a pagina 374).
- Se il messaggio non è presente nella tabella, riaccendere il dispositivo e ritentare il lavoro di stampa. Se il problema persiste, contattare un tecnico.
- Rim. carta inceppata
- A seconda delle opzioni o dei modelli, alcuni messaggi potrebbero non essere visualizzati sul display.
- [numero errore] indica il numero dell'errore.
- Carta inc vass 1
- [tipo di supporto] indica il tipo di supporto.
- [dimensione supporto] indica la dimensione del supporto.
- [colore] indica il colore del toner.
- Carta inceppata nel vassoio 2

Messaggi relativi all'inceppamento carta

Messaggio	Significato	Soluzioni suggerite
<ul style="list-style-type: none">• Incepp carta originale all'interno scanner. Rim. carta inceppata• Incepp carta originale anter scanner. Rimuov incepp	Il documento originale caricatosi è inceppato nell'alimentatore documenti.	Rimuovere la carta inceppata (vedere "Eliminazione di un inceppamento di documenti originali" a pagina 128).
<ul style="list-style-type: none">• Carta incepp nel vass 1	Carta inceppata nel vassoio.	Rimuovere la carta inceppata (vedere "Nel vassoio 1" a pagina 133).
<ul style="list-style-type: none">• Carta incepp nel vass 2	La carta si è inceppata nel vassoio opzionale.	Rimuovere la carta inceppata (vedere "Nel vassoio opzionale" a pagina 134).
<ul style="list-style-type: none">• Carta incepp nel vass multif	La carta si è inceppata nel vassoio multifunzione.	Rimuovere la carta inceppata (vedere "Nell'alimentatore manuale/vassoio multifunzione" a pagina 136).
<ul style="list-style-type: none">• Carta incepp nella macchina	La carta si è inceppata all'interno della stampante.	Rimuovere la carta inceppata (vedere "All'interno del dispositivo" a pagina 139).

Spiegazione dei messaggi del display

Messaggio	Significato	Soluzioni suggerite
<ul style="list-style-type: none">• Carta incepp in fondo fr-re	Carta inceppata nell'area fronte-retro.	Rimuovere la carta inceppata (vedere "Nell'area dell'unità fronte-retro" a pagina 144).
<ul style="list-style-type: none">• Carta incepp nell'area uscita	Carta inceppata nell'area di uscita della carta.	Rimuovere la carta inceppata (vedere "Nell'area di uscita" a pagina 140).

Cart toner non installata.

Messaggio	Significato	Soluzioni suggerite
<ul style="list-style-type: none">• Err [numero errore] Errore toner: [numero errore] [colore] Reinstallare [colore] toner	La cartuccia del toner non è installata.	Reinstallare la cartuccia del toner.
<ul style="list-style-type: none">• Toner non installato [colore] Install. cart. toner [colore]	Cartuccia toner non rilevata	Reinstallare la cartuccia del toner due o tre volte per essere certi che sia inserita bene. Se il problema persiste, contattare l'assistenza tecnica.
	Non rimuovere la pellicola protettiva dal toner.	Rimuovere la pellicola protettiva dalla cartuccia di toner. Fare riferimento alla guida rapida all'installazione fornita con il dispositivo.

Messaggio	Significato	Soluzioni suggerite
<ul style="list-style-type: none">• Toner non compatibile [colore] La cartuccia del toner non è compatibile [colore]. Controllare la guida	La cartuccia del toner indicata non è adatta alla macchina.	Installare la cartuccia del toner corrispondente con una originale Samsung (vedere "Sostituzione della cartuccia del toner" a pagina 108).
<ul style="list-style-type: none">• Preparare nuovo [colore] toner Preparare nuova cartuccia di [colore] toner	Nella cartuccia indicata è rimasta una piccola quantità di toner. La durata della cartuccia del toner è prossima al termine.	Preparare una nuova cartuccia per sostituirla. È possibile migliorare temporaneamente la qualità di stampa ridistribuendo il toner (vedere "Ridistribuzione del toner" a pagina 106).

Spiegazione dei messaggi del display

Messaggio	Significato	Soluzioni suggerite
• Sostit nuovo [colore] toner Sostituire con nuova [colore] cartuccia di toner	La cartuccia del toner indicata è quasi al termine della sua durata prevista ^a .	<ul style="list-style-type: none">• Si può selezionare Interr o Continua come mostrato sul pannello di controllo. Se si seleziona Interr, la stampante smette di stampare. Se si seleziona Continua, la stampante continua a stampare, ma la qualità non potrà essere garantita.• Sostituire la cartuccia del toner per ottenere la migliore qualità di stampa quando compare questo messaggio. Usare una cartuccia dopo questo stadio potrebbe causare problemi con la qualità di stampa (vedere "Sostituzione della cartuccia del toner" a pagina 108).
	La cartuccia del toner indicata è al termine della sua durata prevista ^a .	Sostituire la cartuccia del toner (vedere "Sostituzione della cartuccia del toner" a pagina 108).

a. Con durata prevista della cartuccia si intende la stima della vita utile della cartuccia del toner. Indica la quantità media di stampe ottenibili ed è progettata in conformità con la normativa ISO/IEC 19798 (vedere "Materiali di consumo disponibili" a pagina 100). Il numero di pagine può variare a seconda dell'ambiente operativo, della percentuale di area dell'immagine, dell'intervallo di stampa, del tipo e del formato supporto. Una certa quantità di toner potrebbe restare nella cartuccia, anche quando viene visualizzata l'indicazione di sostituzione della cartuccia e l'apparecchio smette di stampare.



Samsung sconsiglia l'utilizzo di cartucce di toner Samsung non originali, come ad esempio cartucce ricaricate o rigenerate. Samsung non può garantire la qualità delle cartucce del toner non originali Samsung. La manutenzione o la riparazione necessarie a causa dell'utilizzo di cartucce di toner non originali Samsung non sarà coperta dalla garanzia.

Carta vuota nel vassoio 1

Messaggio	Significato	Soluzioni suggerite
• Vassoio uscita pieno Contenitore di uscita pieno. Rimuovere carta stampata	Il vassoio di uscita è pieno.	Rimuovere la carta dal vassoio di uscita; la stampante riprende la stampa.

Spiegazione dei messaggi del display

Messaggio	Significato	Soluzioni suggerite
<ul style="list-style-type: none">• Carta inceppata o assente in vassoio	<ul style="list-style-type: none">• La carta si è inceppata nell'area di alimentazione.• Non vi è carta nel vassoio.	<ul style="list-style-type: none">• Rimuovere la carta inceppata (vedere "CLX-419x series/ C186x series" a pagina 136).• Caricare la carta nel vassoio (vedere "Vassoio multifunzione (o alimentatore manuale)" a pagina 59).
<ul style="list-style-type: none">• Carta esaurita nel vassoio 1• Carta esaur vass 1.• Caricare carta	Non c'è carta nel vassoio 1.	Caricare la carta nel vassoio 1 (vedere "Vassoio 1 / vassoio opzionale" a pagina 56).
<ul style="list-style-type: none">• Carta esaurita nel vassoio 2• Carta esaur vass 2.• Caricare carta	Non c'è carta nel vassoio 2.	Caricare la carta nel vassoio 2 (vedere "Vassoio 1 / vassoio opzionale" a pagina 56).

Messaggio	Significato	Soluzioni suggerite
<ul style="list-style-type: none">• Carta esaurita nel vassoio multifunzione• Carta esaur vass multif.• Caricare carta	Non vi è carta nel vassoio multifunzione.	Caricare la carta nel vassoio multifunzione (vedere "Vassoio multifunzione (o alimentatore manuale)" a pagina 59).

Messaggi relativi alla rete

Messaggio	Significato	Soluzioni suggerite
<ul style="list-style-type: none">• Conflitto IP• Questo indirizzo IP è in conflitto con quello dell'altro sistema	L'indirizzo IP di rete impostato è già utilizzato da un altro utente.	Verificare l'indirizzo IP ed eventualmente ripristinarlo (vedere la Guida avanzata).
<ul style="list-style-type: none">• Errore di rete 802.1x• Errore di rete 802.1x• Contattare ammin.	Impossibile eseguire l'autenticazione.	Controllare il protocollo di autenticazione di rete. Se il problema persiste, contattare l'amministratore della rete.

Spiegazione dei messaggi del display

Messaggi vari

Messaggio	Significato	Soluzioni suggerite
• Regol colore Registrazione	La stampante sta regolando la registrazione del colore.	Attendere alcuni minuti.
• Densità immagine calibr...	Il dispositivo sta calibrando la densità dell'immagine.	Attendere alcuni minuti.
• Sportello aperto. Chiuderlo	Il coperchio anteriore oppure il coperchio posteriore non è chiuso bene.	Chiudere il coperchio finché non si blocca in posizione.
• Sportello scanner aperto Sportello scanner aperto. Chiudere lo sportello	Il coperchio dell'alimentatore non è agganciato saldamente.	Chiudere il coperchio finché non si blocca in posizione.

Messaggio	Significato	Soluzioni suggerite
<ul style="list-style-type: none">• Err: [numero errore] Errore attuatore [tipo di unità : [numero errore] Chiamare assist• Err: [numero errore] [tipo di unità] Errore: [numero errore] Spegn e riacc• Err: [numero errore] [tipo di unità] Errore unità: [numero errore] Spegn e riacc• [tipo di unità] Errore unità: [numero errore] Spegnere e riaccendere	Impossibile controllare l'unità del dispositivo.	Spegnere e riaccendere e riprovare a stampare. Se il problema persiste, rivolgersi all'assistenza tecnica.
<ul style="list-style-type: none">• Temp amb non corr Temp amb non corr. Modif temp amb	La macchina si trova in una stanza con una temperatura ambiente inadeguata.	Spostare la macchina portandola in una stanza con una temperatura ambiente adeguata (vedere "Specifiche" a pagina 156).

Spiegazione dei messaggi del display

Messaggio	Significato	Soluzioni suggerite
<ul style="list-style-type: none"> Prep cinghia trasfer Preparare la nuova unità cinghia di trasferimento immagini 	La durata della cinghia di trasferimento sta per terminare.	Preparare una nuova cinghia di trasferimento.
<ul style="list-style-type: none"> Sostit cinghia trasf Sostituire con nuova unità cinghia trasfer immagini 	La durata della cinghia di trasferimento è esaurita.	Sostituire con una nuova cinghia di trasferimento. Rivolgersi all'assistenza tecnica.
<ul style="list-style-type: none"> Sostit unita fusore Sostituire nuova unita fusore 	La vita utile del fusore sta per terminare.	Sostituire il fusore con uno nuovo. Rivolgersi all'assistenza tecnica.
<ul style="list-style-type: none"> Install. cinghia TR. Inst unita cinghia trasfer immagini 	La cinghia di trasferimento non è installata.	Installare una cinghia di trasferimento originale Samsung. Rivolgersi all'assistenza tecnica.

Messaggio	Significato	Soluzioni suggerite
<ul style="list-style-type: none"> Cing trasm non comp L'unità cinghia trasf imm non è compat. Contr guida. 	La cinghia di trasferimento installata non è quella giusta per il dispositivo.	Installare una parte originale Samsung prevista per il dispositivo. Rivolgersi all'assistenza tecnica.
<ul style="list-style-type: none"> Serb scarto pieno Serb toner scarto quasi pieno. Sostit con uno nuovo 	Il ciclo di vita del contenitore del toner di scarto è terminato, per cui sarà possibile stampare solo dopo l'installazione di un nuovo contenitore del toner di scarto nella stampante.	Sostituire il contenitore del toner di scarto con un ricambio originale Samsung.
<ul style="list-style-type: none"> Vass scarto non inst Il serbatoio del toner di scarto non è installato. Installarlo 	Il contenitore del toner di scarto non è installato.	Installare il contenitore del toner di scarto. Se è già installato, provare a reinstallarlo. Se il problema persiste, chiamare l'assistenza.

Spiegazione dei messaggi del display

Messaggio	Significato	Soluzioni suggerite
<ul style="list-style-type: none"> • Sostit rullo prelievo Sostit con nuovo Pickup Roller [tipo di vassoio] 	Il ciclo di vita del rullo di prelievo del vassoio 1, 2 o MF è quasi terminato.	Sostituire il rullo di presa vassoio con uno nuovo. Rivolgersi all'assistenza tecnica.
<ul style="list-style-type: none"> • Sostituire rullo rit Esaurito. Sostituire con nuovo Rullo ritardo [tipo di vassoio] 	Il ciclo di vita del rullo di ritardo del vassoio 1 o 2 è terminato.	Sostituirlo con un nuovo rullo di ritardo del vassoio. Rivolgersi all'assistenza tecnica.
<ul style="list-style-type: none"> • Memoria piena La mem del fax è quasi piena. Stam o rim lav fax ricevuto • Memoria piena La mem del fax è piena. Stam o rim lav fax ric 	La memoria è piena. Non è possibile ricevere altri dati fax.	Stampare o eliminare dalla memoria i dati fax ricevuti.
<ul style="list-style-type: none"> • Scanner bloccato Interr bloccaggio scanner è bloccato. Sbloccarlo 	Lo scanner è bloccato.	Riavviare il sistema. Se il problema persiste, rivolgersi all'assistenza tecnica.

Messaggio	Significato	Soluzioni suggerite
<ul style="list-style-type: none"> • Err: [numero errore] Errore sistema fax: [numero errore] Reinst. scheda modem fax. 	Vi è un problema nel sistema del fax.	Installare la scheda fax. Se la scheda fax è già installata, provare a reinstallarla. Se il problema persiste, chiamare l'assistenza.
<ul style="list-style-type: none"> • Err: [numero errore] Errore sistema IU: [numero errore] Rivolgersi all'assistenza 	Vi è un problema nel sistema UI.	Scollegare il cavo di alimentazione e reinserirlo. Se il problema persiste, rivolgersi all'assistenza.
<ul style="list-style-type: none"> • Err: [numero errore] Errore sistema motore: [numero errore] Chiamare l'assistenza 	Vi è un problema nel sistema del motore.	Scollegare il cavo di alimentazione e reinserirlo. Se il problema persiste, rivolgersi all'assistenza.



5. Appendice

In questo capitolo sono fornite le specifiche del prodotto e le informazioni relative alle normative pertinenti.

- **Specifiche** 156
- **Informazioni normative** 169
- **Copyright** 183

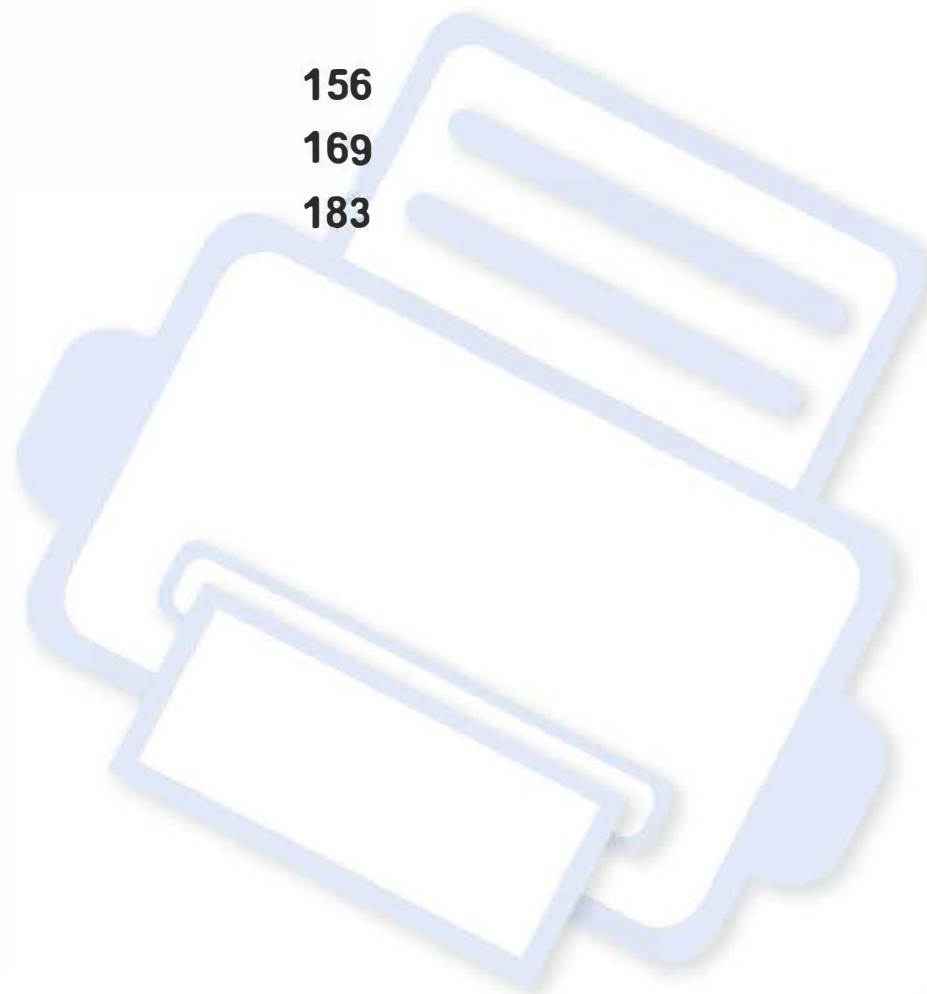

Specifiche

Specifiche generali



I valori delle specifiche elencati qui di seguito sono soggetti a modifiche senza preavviso. Vedere il sito www.samsung.com, per verificare eventuali modifiche alle informazioni.

	Elementi	Descrizione
Dimensione^a	Larghezza x Lunghezza x Altezza	<ul style="list-style-type: none">• CLX-419x series/C186x series: 448 x 417 x 423 mm• CLX-626xND/CLX-626xFD: 420 x 452,5 x 476,8 mm• CLX-626xFR/CLX-626xFW: 469 x 452,5 x 504,3 mm
Peso^a	Dispositivo con parti di consumo	<ul style="list-style-type: none">• CLX-419x series/C186x series: 21,44 Kg• CLX-626xND/CLX-626xFD: 24,8 Kg• CLX-626xFR/CLX-626xFW: 26,7 Kg

Specifiche

Elementi		Descrizione	
Livello di rumorosità ^{bc}	Modalità Pronta	Meno di 32 dB (A)	
	Modalità di stampa	<ul style="list-style-type: none"> • CLX-419x series/C186x series: Meno di 50 dB (A) • CLX-626x series: Meno di 52 dB (A) 	
	Modalità Copia	Vetro dello scanner	<ul style="list-style-type: none"> • CLX-419x series/C186x series: Meno di 52 dB (A) • CLX-626x series: Meno di 54 dB (A)
		Alimentatore documenti	<ul style="list-style-type: none"> • CLX-419x series/C186x series: Meno di 52 dB (A) • CLX-626xND/CLX-626xFD: Meno di 54 dB (A) • CLX-626xFR/CLX-626xFW: Meno di 54 dB (A)
	Modalità Digitalizzazione	Vetro dello scanner	<ul style="list-style-type: none"> • CLX-419x series/C186x series: Meno di 52 dB (A) • CLX-626x series: Meno di 54 dB (A)
		Alimentatore documenti	<ul style="list-style-type: none"> • CLX-419x series/C186x series: Meno di 52 dB (A) • CLX-626xND/CLX-626xFD: Meno di 54 dB (A) • CLX-626xFR/CLX-626xFW: Meno di 54 dB (A)
	Temperatura	Funzionamento	Da 10 a 30 °C
		Conservazione (in confezione)	Da -20 a 40 °C
Umidità	Funzionamento	20 – 80% di umidità relativa	
	Conservazione (in confezione)	10 – 90% di umidità relativa	
Potenza nominale ^d	Modelli da 110 volt	110 – 127 V CA	
	Modelli da 220 volt	220 – 240 V CA	

Specifiche

Elementi		Descrizione
Assorbimento	Modalità operativa media	<ul style="list-style-type: none">• CLX-419x series/C186x series: Meno di 380 W• CLX-626x series: Meno di 450 W
	Modalità Pronta	<ul style="list-style-type: none">• CLX-419x series/C186x series: Meno di 50 W• CLX-626xND/CLX-626xFD/CLX-626xFR: Meno di 16 W• CLX-626xFW: Meno di 18 W
	Modalità Risparmio energia ^e	<ul style="list-style-type: none">• CLX-419xN/CLX-419xFN : Meno di 1,0 W• CLX-419xFW/C186xFW: Meno di 3,6 W (Wi-Fi Direct spento: meno di 2,4 W)• CLX-626xND/CLX-626xFD/CLX-626xFR: Meno di 1.0 W• CLX-626xFW: Meno di 2,4 W
	Modalità spegnimento ^f	Meno di 0,1 W
Wireless ^g	Modulo	SPW-B4319U

a. Dimensioni e peso sono misurati senza microtelefono.

b. Livello di potenza sonora, ISO 7779. Configurazione testata: installazione base, stampa solo fronte su carta A4.

c. Solo Cina Se la rumorosità dell'apparecchiatura supera i 63 db (A), l'apparecchiatura deve essere posizionata in una posizione relativamente indipendente.

d. Per informazioni sui valori esatti di tensione (V), frequenza (hertz) e corrente (A), vedere la targhetta sul dispositivo.

e. Il consumo di corrente della modalità risparmio energetico può essere alterato dallo stato della macchina, dalle condizioni di configurazione e dall'ambiente operativo.

f. Il consumo di corrente può essere evitato completamente solo quando il cavo di alimentazione non è connesso.

g. Solo modelli wireless (vedere "Funzioni per modello" a pagina 8).

Specifiche

Specifiche del supporto di stampa

Tipo	Dimensioni	Dimensioni	Peso/capacità ^a			
			CLX-419x series/C186x series		CLX-626x series	
			Vassoio 1	Alimentatore manuale	Vassoio 1/vassoio opzionale	Vassoio multifunzione
Carta normale ^{bc}	Letter	216 x 279 mm	70 - 89 g/m ² • 250 fogli da 80 g/m ²	70 - 89 g/m ² • 1 foglio	70 - 90 g/m ² • Vassoio 1: 250 fogli da 80 g/m ² • Vassoio opzionale: 520 fogli da 80 g/m ²	70 - 90 g/m ² • 50 fogli
	Legal	216 x 356 mm				
	Folio USA	216 x 330 mm				
	A4	210 x 297 mm				
	Oficio	216 x 343 mm				
	JIS B5	182 x 257 mm				
	ISO B5	176 x 250 mm				
	Executive	184 x 267 mm				
	Statement	140 x 216 mm				
	A5	148 x 210 mm				
	A6	105 x 148 mm	70 - 89 g/m ² • 150 fogli da 80 g/m ²		70 - 90 g/m ² • 150 fogli da 80 g/m ² Non disponibile nel vassoio opzionale.	

Specifiche

Tipo	Dimensioni	Dimensioni	Peso/capacità ^a			
			CLX-419x series/C186x series		CLX-626x series	
			Vassoio 1	Alimentatore manuale	Vassoio 1/vassoio opzionale	Vassoio multifunzione
Busta	Busta Monarch	98 x 191 mm	75 - 90 g/m ² • 20 fogli	75 - 90 g/m ² • 1 foglio	75 - 90 g/m ² • 20 fogli Non disponibile nel vassoio opzionale.	75 - 90 g/m ² • 5 fogli
	Busta No. 10	105 x 241 mm				
	Busta No. 9	98 x 225 mm				
	Busta DL	110 x 220 mm				
	Busta C5	162 x 229 mm				
	Busta C6	114 x 162 mm				
Carta spessa ^{bc}	Fare riferimento alla sezione Carta normale	Fare riferimento alla sezione Carta normale	90 - 104 g/m ² • 50 fogli da 105 g/m ²	90 - 104 g/m ² • 1 foglio	91 - 105 g/m ² • 50 fogli da 105 g/m ²	91 - 105 g/m ² • 10 fogli
Carta più spessa ^{bc}	Fare riferimento alla sezione Carta normale	Fare riferimento alla sezione Carta normale	164 - 220 g/m ² • 50 fogli da 220 g/m ²	164 - 220 g/m ² • 1 foglio	164 - 220 g/m ² • 50 fogli da 220 g/m ² Non disponibile nel vassoio opzionale.	164 - 220 g/m ² • 10 fogli

Specifiche

Tipo	Dimensioni	Dimensioni	Peso/capacità ^a			
			CLX-419x series/C186x series		CLX-626x series	
			Vassoio 1	Alimentatore manuale	Vassoio 1/vassoio opzionale	Vassoio multifunzione
Carta sottile	Fare riferimento alla sezione Carta normale	Fare riferimento alla sezione Carta normale	60 - 69 g/m ² • 250 fogli da 70 g/m ²	60 - 69 g/m ² • 1 foglio	60 - 70 g/m ² • 250 fogli da 70 g/m ²	60 - 70 g/m ² • 50 fogli
Carta cotone, colorata, prestampata	Fare riferimento alla sezione Carta normale	Fare riferimento alla sezione Carta normale	75 - 90 g/m ² • 250 fogli da 80 g/m ²	75 - 90 g/m ² • 1 foglio	75 - 90 g/m ² • 250 fogli da 80 g/m ² Non disponibile nel vassoio opzionale.	75 - 90 g/m ² • 50 fogli
Riciclata	Fare riferimento alla sezione Carta normale	Fare riferimento alla sezione Carta normale	70 - 90 g/m ² • 250 fogli da 80 g/m ²	70 - 90 g/m ² • 1 foglio	70 - 90 g/m ² • 250 fogli da 80 g/m ²	70 - 90 g/m ² • 50 fogli
lucidi	Letter, Legal, A4	Fare riferimento alla sezione Carta normale	138 - 146 g/m ² • 50 fogli	138 - 146 g/m ² • 1 foglio	138 - 146 g/m ² • 50 fogli Non disponibile nel vassoio opzionale.	138 - 146 g/m ² • 10 fogli

Specifiche

Tipo	Dimensioni	Dimensioni	Peso/capacità ^a			
			CLX-419x series/C186x series		CLX-626x series	
			Vassoio 1	Alimentatore manuale	Vassoio 1/vassoio opzionale	Vassoio multifunzione
Etichette^d	Letter, Legal, US Folio, A4, JIS B5, ISO B5, Executive, A5	Fare riferimento alla sezione Carta normale	120 - 150 g/m ² • 50 fogli	120 - 150 g/m ² • 1 foglio	120 - 150 g/m ² • 50 fogli Non disponibile nel vassoio opzionale.	120 - 150 g/m ² • 10 fogli
Cartoncini^{bc}	Letter, Legal, US Folio, A4, JIS B5, ISO B5, Executive, A5	Fare riferimento alla sezione Carta normale	121 - 163 g/m ² • 50 fogli	121 - 163 g/m ² • 1 foglio	121 - 163 g/m ² • 50 fogli	121 - 163 g/m ² • 10 fogli
Carta per scrivere	Fare riferimento alla sezione Carta normale	Fare riferimento alla sezione Carta normale	105 - 120 g/m ² • 50 fogli	105 - 120 g/m ² • 1 foglio	105 - 120 g/m ² • 50 fogli	105 - 120 g/m ² • 10 fogli
Carta archivio, carta perforata, carta intestata	Fare riferimento alla sezione Carta normale	Fare riferimento alla sezione Carta normale	• 250 fogli	• 1 foglio	• 250 fogli	• 50 fogli

Specifiche

Tipo	Dimensioni	Dimensioni	Peso/capacità ^a			
			CLX-419x series/C186x series		CLX-626x series	
			Vassoio 1	Alimentatore manuale	Vassoio 1/vassoio opzionale	Vassoio multifunzione
Foto lucida ^b	Lettera, A4, Cartolina 4x6	Fare riferimento alla sezione Carta normale	111 - 130 g/m ² • 30 fogli	111 - 130 g/m ² • 1 foglio	111 - 130 g/m ² per vassoio 1 • Vassoio 1: 30 fogli • Vassoio opzionale: 50 fogli	111 - 130 g/m ² • 5 fogli
		Fare riferimento alla sezione Carta normale	131 - 175 g/m ² • 30 fogli	131 - 175 g/m ² • 1 foglio	131 - 175 g/m ² • Vassoio 1: 30 fogli • Vassoio opzionale: 50 fogli	131 - 175 g/m ² • 5 fogli
		Fare riferimento alla sezione Carta normale	176 - 220 g/m ² • 30 fogli	176 - 220 g/m ² • 1 foglio	176 - 220 g/m ² • Vassoio 1: 30 fogli • Vassoio opzionale: 50 fogli	176 - 220 g/m ² • 5 fogli

Specifiche

Tipo	Dimensioni	Dimensioni	Peso/capacità ^a			
			CLX-419x series/C186x series		CLX-626x series	
			Vassoio 1	Alimentatore manuale	Vassoio 1/vassoio opzionale	Vassoio multifunzione
Formato minimo (personalizzato)		<ul style="list-style-type: none"> • Vassoio 1: 98 x 127 mm • Vassoio opzionale: 148,5 x 210 mm • Vassoio multifunzione/ Alimentatore manuale: 76 x 127 mm 	60 - 220 g/m ²	60 - 220 g/m ²	<ul style="list-style-type: none"> • 60 - 220 g/m² per vassoio 1 • 60 - 163 g/m² per il vassoio opzionale. 	60 - 220 g/m ²
Formato massimo (personalizzato)		216 x 356 mm				

a. La capacità massima può variare a seconda del peso e dello spessore del supporto e delle condizioni ambientali.

b. Il formato cartolina 4 x 6 è supportato nel vassoio 1, nell'alimentatore manuale o nel vassoio multifunzione.

c. Il formato cartoncino (3x5) è supportato nell'alimentatore manuale e nel vassoio multifunzione.

d. La ruvidità delle etichette utilizzate in questo dispositivo è compresa tra 100 e 250 (sheffield). Questo dato indica il livello numerico della ruvidità.

Specifiche

Requisiti di sistema

Microsoft® Windows®

Sistema operativo	Requisiti (consigliati)		
	CPU	RAM	spazio su disco disponibile
Windows® XP	Intel® Pentium® III 933 MHz (Pentium IV 1 GHz)	128 MB (256 MB)	1,5 GB
Windows Server® 2003	Intel® Pentium® III 933 MHz (Pentium IV 1 GHz)	128 MB (512 MB)	1,25 GB – 2 GB
Windows Server® 2008	Intel® Pentium® IV 1 GHz (Pentium IV 2 GHz)	512 MB (2 GB)	10 GB
Windows Vista®	Intel® Pentium® IV 3 GHz	512 MB (1 GB)	15 GB
Windows® 7	Processore Intel® Pentium® IV 1 GHz 32 bit o 64 bit o versioni successive	1 GB (2 GB)	16 GB
	<ul style="list-style-type: none">• Supporto per immagini DirectX® 9 con memoria da 128 MB (per attivare il tema Aero).• Unità DVD-R/W		
Windows Server® 2008 R2	Processori Intel® Pentium® IV 1,4 GHz (x64) (2 GHz o più veloci)	512 MB (2 GB)	10 GB
Windows® 8	Processore Intel® Pentium® IV 1 GHz 32 bit o 64 bit o versioni successive	2 GB (2 GB)	20 GB
Windows® 8.1	<ul style="list-style-type: none">• Supporto per immagini DirectX® 9 con memoria da 128 MB (per attivare il tema Aero).• Unità DVD-R/W		

Specifiche

Sistema operativo	Requisiti (consigliati)		
	CPU	RAM	spazio su disco disponibile
Windows Server® 2012	Processori Intel® Pentium® IV 1,4 GHz (x64) (2 GHz o più veloci)	512 MB (2 GB)	32 GB
Windows Server® 2012 R2			



- Per tutti i sistemi operativi Windows, è consigliata l'installazione di Internet Explorer 6.0 o versione successiva.
- Gli utenti che hanno diritti di amministratore possono installare il software.
- **Windows Terminal Services** è compatibile con questa stampante.

Mac

Sistema operativo	Requisiti (consigliato)		
	CPU	RAM	Spazio su disco disponibile
Mac OS X 10.4	<ul style="list-style-type: none">• Processori Intel®• PowerPC G4/ G5	<ul style="list-style-type: none">• 128 MB per Mac con PowerPC (512 MB)• 512 MB per Mac con processore Intel (1 GB)	1 GB
Mac OS X 10.5	<ul style="list-style-type: none">• Processori Intel®• Power PC G4 /G5 da 867 MHz o più veloce	512 MB (1 GB)	1 GB
Mac OS X 10.6	<ul style="list-style-type: none">• Processori Intel®	1 GB (2 GB)	1 GB
Mac OS X 10.7-10.9	<ul style="list-style-type: none">• Processori Intel®	2 GB	4 GB

Specifiche

Linux

Elementi	Requisiti
Sistema operativo	Red Hat Enterprise Linux 5, 6 Fedora 11, 12, 13, 14, 15, 16, 17, 18, 19 openSUSE 11.0, 11.1, 11.2, 11.3, 11.4, 12.1, 12.2, 12.3 Ubuntu 10.04, 10.10, 11.04, 11.10, 12.04, 12.10, 13.04 SUSE Linux Enterprise Desktop 10, 11 Debian 5.0, 6.0, 7.0, 7.1 Mint 13, 14, 15
CPU	Pentium IV 2,4GHz (Intel Core™2)
RAM	512 MB (1 GB)
Spazio su disco disponibile	1 GB (2 GB)

Unix

Elementi	Requisiti
Sistema operativo	Sun Solaris 9, 10, 11 (x86, SPARC) HP-UX 11.0, 11i v1, 11i v2, 11i v3 (PA-RISC, Itanium) IBM AIX 5.1, 5.2, 5.3, 5.4, 6.1, 7.1 (PowerPC)
Spazio su disco disponibile	Fino a 100 MB

Ambiente di rete

 Solo modelli di rete e wireless (vedere "Funzioni per modello" a pagina 8).

Per utilizzare il dispositivo come stampante di rete, è necessario configurare i protocolli di rete. Nella tabella seguente sono visualizzati gli ambienti di rete supportati dal dispositivo.

Elementi	Specifiche
Interfaccia di rete	<ul style="list-style-type: none">• Ethernet 10/100/1000 Base TX LAN cablata• LAN wireless 802.11b/g/n
Sistema operativo di rete	<ul style="list-style-type: none">• Windows® XP, Windows Server® 2003, Windows Vista®, Windows® 7, Windows Server® 2008 R2• Vari sistemi operativi Linux• Mac OS X 10.4 -10.9 (Mac OS X 10.4: Solo CLX-419x series/CLX-626x series)• UNIX OS
Protocolli di rete	<ul style="list-style-type: none">• TCP/IPv4• DHCP, BOOTP• DNS, WINS, Bonjour, SLP, UPnP• Stampa TCP/IP standard (RAW), LPR, IPP, WSD• SNMPv 1/2/3, HTTP, IPSec• TCP/IPv6 (DHCP, DNS, RAW, LPR, SNMPv 1/2/3, HTTP, IPSec)
Sicurezza wireless	<ul style="list-style-type: none">• Autenticazione: Sistema aperto, Chiave cond., WPA Personale, WPA2 Personale (PSK)• Crittatura: WEP64, WEP128, TKIP, AES

Informazioni normative

Questo dispositivo è progettato per garantire la sicurezza in condizioni operative normali ed è certificato in accordo a diverse normative.

Dichiarazione di sicurezza del laser

La stampante è stata certificata negli USA come rispondente ai requisiti del DHHS (Department of Health and Human Services) 21 CFR, capitolo 1, sezione J per i prodotti laser di Classe I (1) e altrove è stata certificata conforme ai requisiti IEC 60825-1, 2007.

I prodotti laser di Classe I non sono considerati pericolosi. Il sistema laser e la stampante sono stati progettati in modo da evitare qualsiasi accesso umano diretto alle radiazioni laser superiori al livello di Classe I durante il normale funzionamento, la manutenzione o gli interventi di riparazione.

Attenzione

Evitare di fare funzionare la stampante o di eseguire interventi di manutenzione quando il coperchio di protezione è stato rimosso dal gruppo Laser/Scanner. Il raggio riflesso, anche se invisibile, può arrecare danni alla vista.

Quando si utilizza questo prodotto, per ridurre il rischio di incendio, folgorazione e danni fisici, seguire sempre le precauzioni riportate di seguito:



CAUTION - CLASS 3B, INVISIBLE LASER RADIATION WHEN OPEN, AVOID EXPOSURE TO THE BEAM.
DANGER - INVISIBLE LASER RADIATION WHEN OPEN, AVOID DIRECT EXPOSURE TO BEAM.
DANGER - KLASSE 3B, UNSICHTBARE LASERSTRAHLUNG, WENN OFFEN, STRAHLENAUSSETZUNG VERMEIDEN.
VORSICHT - UNSICHTBARE LASERSTRAHLUNG KLASSE 3B, WENN ABDECKUNG GEÖFFNET, NICHT DEM STRAHLENAUSSETZEN.
ATTENZIONE - CLASSE 3B, RADIAZIONE LASER INVISIBILE CON IL DISPOSITIVO APERTO, EVITARE L'ESPOSIZIONE AL RAGGIO.
PRECAUCIÓN - RADIACIÓN LASER INVISIBLE DE CLASE 3B PRESENTE AL ABRIR, EVITE LA EXPOSICIÓN AL RAZ.
PERIGO - CLASSE 3B, RADIAÇÃO LASER INVISÍVEL AO ABRIR, EVITE EXPOSIÇÃO DIRECTA AO FEIXE.
GEVAAR - KLASSE 3B, ONZICHTBARE LASERSTRAALING INDIEN GEOPEND, VERMIJD BLOOTSTELLING AAN DE STRAAL.
ADVARSEL - KLASSE 3B, USYNLIG LASERSTRÅLING VED ÅBNING, UNDGÅ UDSÆTTELSE FOR STRÅLING.
ADVARSEL - KLASSE 3B, USYNLIG LASERSTRÅLING NÅR DEKSEL ÅPNES, UNNGÅ EKSPONERING FOR STRÅLEN.
VARNING - KLASSE 3B OSYNLIG LASERSTRÅLNING NÅR DEKSELN ÄR ÖPPNAD, STRÅLEN ÄR FARLIG.
VAROITUS - LUOKAN 3B NÄKYMÄTTÖMÄLLE LASER-SÄTELYÄ AVATTUNA, VÄLTÄ AALTISTUMISTA SÄTEELLE.
注意 - CLASS 3B, 严禁打开, 以免被不可见激光辐射泄漏灼伤
주의 - 열리면 등급 3B 비가시 레이저 방사선 이 방출됩니다. 광선에 노출을 피하십시오.

Informazioni normative

Dichiarazione sull'ozono



Le emissioni di ozono di questo prodotto sono inferiori a 0,1 ppm. Dal momento che l'ozono è più pesante dell'aria, installare questo prodotto in locale ben ventialto.

Sicurezza contro il mercurio



Contiene mercurio, smaltire secondo le normative locali, statali o federali (Solo USA).

Risparmio energia



Questa stampante si avvale di una tecnologia avanzata di risparmio energetico che riduce il consumo di corrente nei periodi di inutilizzo.

Quando la stampante non riceve i dati per un periodo di tempo prolungato, il consumo di corrente si riduce automaticamente.

ENERGY STAR e il marchio ENERGY STAR sono marchi registrati negli Stati Uniti.

Per ulteriori informazioni sul programma ENERGY STAR, visitare il sito <http://www.energystar.gov>

I modelli certificati ENERGY STAR, saranno dotati dell'etichetta ENERGY STAR. Controllare che la macchina sia certificata ENERGY STAR.

Riciclaggio

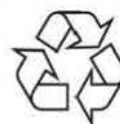

Riciclare o smaltire il materiale di imballaggio di questo prodotto nel pieno rispetto dell'ambiente.

Informazioni normative

Solo Cina

回收和再循环

为了保护环境，我们公司已经为废弃的产品建立了回收和再循环系统。我们会为您无偿提供回收同类废旧产品的服务。

当您要废弃您正在使用的产品时，请您及时与授权耗材更换中心取得联系，我们会及时为您提供服务。

Sito web: <http://www.samsung.com/cn/support/location/supportServiceLocation.do?page=SERVICE.LOCATION>

中国能效标识

型号	能效等级	典型能耗 (kW·h)
CLX-4195FW	1	1.84
CLX-4195FN	1	1.62
CLX-4195N/C1860FW	1	1.59
CLX-6260ND	1	1.60
CLX-6260FW/CLX-6260FD/CLX-6260FR	1	1.78

依据国家标准 GB 25956-2010



仅适用于海拔2000m以下地区安全使用。

«2000m 以下地区安全使用»

“仅适用于海拔2000m以下地区安全使用”

دېگىز يۈزىدىن 2000 مېتىر تۆۋەن رايونلاردا بىخەتەر ئىشلەتكىلى بولىدۇ

Dan hab yungh youq gij digih haijbaz 2000 m doxroengz haenx ancienz sawjyunggh.

Corretto smaltimento del prodotto (smaltimento di apparecchiature elettriche ed elettroniche)

(applicabile in paesi con sistemi di raccolta differenziata)



Il marchio riportato sul prodotto, sugli accessori o sulla documentazione indica che il prodotto e i relativi accessori elettronici (quali caricabatteria, cuffia e cavo USB) non devono essere smaltiti con altri rifiuti domestici al termine del ciclo di vita. Per evitare possibili danni all'ambiente o alla salute dell'uomo, si prega di separare questo tipo di prodotto da altri tipi di rifiuti e di riciclarlo in modo opportuno per promuovere il riutilizzo sostenibile delle risorse dei materiali.

Gli utenti domestici sono invitati a contattare il rivenditore presso il quale è stato acquistato il prodotto o l'ufficio locale preposto per tutte le informazioni relative alla raccolta differenziata e al riciclaggio per questo tipo di materiali.

Gli utenti aziendali sono invitati a contattare il proprio fornitore e verificare i termini e le condizioni del contratto di acquisto. Questo prodotto e i relativi accessori elettronici non devono essere smaltiti unitamente ad altri rifiuti commerciali.

Informazioni normative

(Solo per gli Stati Uniti d'America)

Smaltire il materiale elettronico tramite un impianto di riciclaggio approvato. Per trovare l'impianto di riciclaggio più vicino, visitare il sito Web all'indirizzo: www.samsung.com/recyclingdirect oppure chiamare il numero (877) 278 - 0799

Ammonimento della Proposition 65 dello Stato della California (Solo USA)

The California Safe Drinking Water and Toxic Enforcement Act requires the Governor of California to publish a list of chemicals known to the State of California to cause cancer or reproductive toxicity and requires businesses to warn of potential exposure to such chemicals.

WARNING: This product contains chemicals known to the State of California to cause cancer, birth defects or other reproductive harm.
This appliance can cause low-level exposure to the chemicals, which can be minimized by operating the appliance in a well ventilated area.

Solo Taiwan

警告

本電池如果更換不正確會有爆炸的危險
請依製造商說明書處理用過之電池

Emissioni in radiofrequenza

Informazioni per l'utente sulle norme FCC

Questo dispositivo è conforme alla Parte 15 delle norme FCC. L'utilizzo è soggetto alle due seguenti condizioni:

- questo dispositivo non può provocare interferenze dannose;
- Questo dispositivo deve accettare qualsiasi interferenza ricevuta, comprese le interferenze che potrebbero determinarne il funzionamento indesiderato.

Questa apparecchiatura è stata provata ed è risultata conforme ai limiti per i dispositivi digitali di classe B, secondo le specifiche della Parte 15 delle norme FCC. Questi limiti sono intesi a fornire un'adeguata protezione da interferenze dannose in un'installazione residenziale. Questa apparecchiatura genera, utilizza e può irradiare energia a radiofrequenza e, se non è installata e utilizzata in conformità con le istruzioni, può provocare interferenze dannose alle radiocomunicazioni. In ogni caso, non c'è garanzia che tale interferenza non si verifichi in una particolare installazione. Se questa apparecchiatura provoca interferenze con la ricezione radiotelevisiva (per stabilirlo, è sufficiente spegnerla e riaccenderla), l'utente è invitato a cercare di correggere l'interferenza adottando uno o più dei seguenti rimedi:

- Ruotare o cambiare la posizione dell'antenna ricevente.
- Allontanare l'apparecchiatura dal ricevitore.

Informazioni normative

- Collegare l'apparecchiatura a una presa posizionata su un circuito diverso da quello del ricevitore.
- Consultare il rivenditore o un tecnico radio/televisivo esperto per ulteriori suggerimenti.



I cambiamenti o le modifiche apportate a questa apparecchiatura senza espressa approvazione del produttore responsabile della conformità alle norme potrebbero rendere nullo il diritto dell'utente di utilizzare l'apparecchiatura.

Norme canadesi sulle interferenze radio

Questo dispositivo digitale rispetta i limiti della Classe B riguardanti l'emissione di disturbi radioelettrici da parte di apparecchiature digitali, come prescritto nella normativa sulle apparecchiature che generano interferenze, intitolata "Apparecchiature digitali", ICES-003 della Industry and Science Canada.

Cet appareil numérique respecte les limites de bruits radioélectriques applicables aux appareils numériques de Classe B prescrites dans la norme sur le matériel brouilleur: « Appareils Numériques », ICES-003 édictée par l'Industrie et Sciences Canada.

Stati Uniti d'America

Commissione federale per le comunicazioni (FCC)

Emettitore intenzionale per le norme FCC Parte 15

Nel sistema della stampante possono essere presenti (incorporati) dispositivi radio di tipo LAN a bassa potenza (dispositivi di comunicazioni wireless in radiofrequenza (RF)), che funzionano nella banda 2,4/5 GHz. Questa sezione è applicabile solamente se sono presenti questi dispositivi. Per verificare la presenza di dispositivi wireless, fare riferimento all'etichetta del sistema.

Se un numero di identificazione FCC è riportato sull'etichetta del sistema, i dispositivi wireless presenti nel sistema sono destinati al solo uso negli Stati Uniti d'America.

L'FCC fornisce un'indicazione generale di una separazione di 20 cm tra il dispositivo e il corpo, per l'utilizzo di un dispositivo wireless vicino al corpo (escluse le estremità). Questo dispositivo deve essere utilizzato a più di 20 cm dal corpo, quando i dispositivi wireless sono accesi. L'uscita di potenza del dispositivo o dei dispositivi wireless che potrebbero essere incorporati nella stampante e ben al di sotto dei limiti di esposizione RF previsti dalle norme FCC.

Informazioni normative

Questo trasmettitore non va montato o utilizzato insieme a qualsiasi altra antenna o trasmettitore.

L'utilizzo di questo dispositivo è soggetto alle due seguenti condizioni: (1) Questo dispositivo non può provocare interferenze dannose e (2) questo dispositivo deve accettare qualsiasi interferenza ricevuta, comprese le interferenze che potrebbero provocare il funzionamento indesiderato del dispositivo.



I dispositivi wireless non possono essere riparati dall'utente. Non modificarli in alcun modo. La modifica a un dispositivo wireless renderà nulla l'autorizzazione a utilizzarlo. Contattare il produttore per l'assistenza.

Dichiarazione FCC per l'utilizzo di una LAN wireless:



While installing and operating this transmitter and antenna combination the radio frequency exposure limit of 1m W/cm² may be exceeded at distances close to the antenna installed. Pertanto, l'utente deve tenere sempre una distanza minima di 20 cm dall'antenna. Questo dispositivo non può essere installato insieme a un trasmettitore e a un'antenna trasmittente.

Solo Russia



Solo Germania

Das Gerät ist nicht für die Benutzung am Bildschirmarbeitsplatz gemäß BildscharbV vorgesehen.

Solo Turchia

- RoHS
EEE Yönetmeliğine Uygundur.
This EEE is compliant with RoHS.
- Bu ürünün ortalama yaşam süresi 7 yıl, garanti süresi 2 yıldır.

Informazioni normative

Solo Thailandia

Questa apparecchiatura per le telecomunicazioni è conforme ai requisiti tecnici NTC.

Solo Canada

Questo prodotto soddisfa le specifiche tecniche per l'industria vigenti in Canada. / Le present materiel est conforme aux specifications techniques applicables d'Industrie Canada.

Il Ringer Equivalence Number (REN) indica il numero massimo di dispositivi consentiti per essere collegati a un'interfaccia telefonica. L'interruzione su un'interfaccia potrebbe consistere in una qualsiasi combinazione di dispositivi soggetti solo al requisito che la somma di REN di tutti i dispositivi non sia superiore a cinque. / L'indice d'equivalence de la sonnerie (IES) sert a indiquer le nombre maximal de terminaux qui peuvent etre raccordes a une interface telephonique. La terminaison d'une interface peut consister en une combinaison quelconque de dispositifs, a la seule condition que la somme d'indices d'equivalence de la sonnerie de tous les dispositifs n'excede pas cinq.

Marchio del fax

Il Telephone Consumer Protection Act (legge sulla protezione degli utenti del telefono) del 1991 sancisce l'illegalità dell'uso di un computer o di un altro dispositivo elettronico per inviare qualsiasi messaggio via fax a meno che tale messaggio non contenga chiaramente, nel margine superiore o inferiore di ciascuna pagina trasmessa oppure nella prima pagina trasmessa, le seguenti informazioni:

- 1 La data e l'ora della trasmissione.
- 2 L'identificativo della società, dell'entità commerciale o dell'individuo che invia il messaggio.
- 3 Il numero di telefono dell'apparecchio che invia il fax, la società o l'ente economico o l'individuo.

La società telefonica può modificare i propri sistemi di comunicazione, le apparecchiature o le procedure qualora tali interventi siano ragionevolmente resi necessari nell'esercizio dell'attività economica e non siano in contrasto con le norme e i regolamenti previsti dalle norme FCC Sezione 68. Se si prevede che tali modifiche possano ragionevolmente rendere qualsiasi apparecchiatura terminale del cliente incompatibile con i sistemi di comunicazione della società telefonica, o richiedano la modifica o l'alterazione di tale apparecchiatura terminale, o influenzino materialmente in altro modo il suo uso o le prestazioni, al cliente dovrà essere inviato un debito preavviso per iscritto, in modo da dargli la possibilità di non dover interrompere il servizio.

Informazioni normative

Numero di equivalenza della suoneria

Il numero di equivalenza della suoneria e il numero di registrazione FCC per questo dispositivo sono riportati sull'etichetta che si trova nella parte inferiore o posteriore del dispositivo. In alcuni casi potrebbe essere necessario fornire questi numeri alla società telefonica.

Il numero di equivalenza della suoneria (REN-Ringer Equivalence Number) misura il carico elettrico inviato alla linea telefonica ed è utile per stabilire se la linea è "sovraccarica". L'installazione di diversi tipi di apparecchiature sulla stessa linea telefonica può provocare dei problemi per fare e ricevere telefonate. La somma di tutti i numeri di equivalenza della suoneria dell'apparecchiatura della propria linea telefonica dovrebbe essere inferiore a cinque, per garantire un servizio adeguato da parte della società telefonica. In alcuni casi, potrebbe non essere possibile arrivare fino a cinque numeri nella propria linea telefonica. Se uno degli apparecchi telefonici non funziona correttamente, è necessario staccarlo immediatamente dalla linea telefonica, in quanto potrebbe danneggiarla.

Questa apparecchiatura è conforme alla Parte 68 delle norme e dei requisiti FCC adottati dall'ACTA. Sul retro di questo dispositivo, un'etichetta contiene varie informazioni, fra cui un identificatore di prodotto con questo formato: US:AAAEQ##TXXXX. Se richiesto, questo numero deve essere fornito alla società telefonica.



Le norme FCC prevedono che i cambiamenti o le modifiche apportate a questa apparecchiatura non espressamente approvati dal produttore potrebbero rendere nullo il diritto dell'utente a utilizzare l'apparecchiatura. Nel caso in cui l'apparecchiatura terminale danneggi la rete telefonica, la società telefonica deve avvertire l'utente che il servizio potrebbe essere interrotto. Tuttavia, nei casi in cui non fosse possibile avvertire l'utente, la società telefonica può interrompere temporaneamente il servizio purché.

- a Avvisi prontamente il cliente.
- b Dia al cliente la possibilità di risolvere il problema con l'apparecchiatura.
- c Informi il cliente del suo diritto di presentare un reclamo alla Federal Communication Commission conformemente alle procedure previste dalle normative e dalle norme FCC, sottosezione E della sezione 68.

Inoltre, notare quanto segue:

- il dispositivo non è progettato per essere collegato a un sistema PBX digitale;
- se si intende utilizzare il modem del computer o il modem del fax sulla stessa linea telefonica del dispositivo, si potrebbero avere dei problemi di trasmissione e ricezione con tutte le apparecchiature. È consigliabile che nessun'altra apparecchiatura, tranne un normale telefono, condivida la linea con il dispositivo;

Informazioni normative

- se nella propria zona di residenza c'è un'elevata tendenza alla caduta di fulmini, si consiglia di installare dei dispositivi di protezione sia per la linea elettrica che per quella telefonica. I dispositivi di protezione possono essere acquistati presso i negozi di prodotti telefonici ed elettronici specializzati;
- durante la programmazione dei numeri di emergenza e/o durante l'effettuazione di chiamate di prova ai numeri di emergenza, utilizzare un numero non di emergenza per comunicare le proprie intenzioni alla società fornitrice del servizio di emergenza. La società fornirà ulteriori istruzioni su come provare il numero di emergenza.
- Questo dispositivo non può essere utilizzato per linee di servizi a monetina o linee duplex.
- questo dispositivo fornisce l'accoppiamento magnetico ai supporti auditivi.

Questa apparecchiatura può essere collegata senza problemi alla rete telefonica mediante una presa modulare standard, USOC RJ-11C.

Sostituzione della spina in dotazione (solo per il Regno Unito)

Importante

Il cavo di alimentazione del dispositivo viene fornito con una spina standard da 13 A (BS 1363) e un fusibile da 13 A. Quando si sostituisce o si controlla il fusibile, è necessario reinstallare il fusibile da 13 A appropriato, quindi rimontare il coperchio del fusibile. Se il coperchio del fusibile è andato perduto, non utilizzare la spina finché non ne viene installato un altro.

Contattare il negozio presso il quale è stato acquistato il dispositivo.

La spina da 13 A è il tipo più diffuso nel Regno Unito e dovrebbe pertanto essere compatibile. Tuttavia, alcuni edifici (soprattutto i meno moderni) non dispongono di normali prese di corrente da 13 A. In questo caso, è necessario acquistare una spina di riduzione appropriata. Non rimuovere la spina stampata.



Se si taglia la spina stampata, disfarsene immediatamente. Non è possibile ricollegare la spina perché si potrebbe ricevere una scossa elettrica inserendola nella presa.

Informazioni normative

Avvertenza importante:



È necessario mettere a terra questo dispositivo.

I fili del cavo di alimentazione sono dei seguenti colori, che ne facilitano l'identificazione:

- **verde e giallo:** terra
- **blu:** neutro
- **marrone:** fase

Se i fili del cavo di alimentazione non corrispondono ai colori indicati nella spina, procedere come segue:

Collegare il filo verde e giallo al pin contrassegnato dalla lettera "E", dal simbolo di sicurezza corrispondente alla "messa a terra", dai colori verde e giallo o dal colore verde.

Collegare il filo blu al pin contrassegnato dalla lettera "N" o dal colore nero.

Collegare il filo marrone al pin contrassegnato dalla lettera "L" o dal colore rosso.

Deve essere presente un fusibile da 13 A nella spina, nell'adattatore o nel quadro di distribuzione.

Dichiarazione di conformità (Paesi europei)

Approvazioni e certificazioni

Con la presente, Samsung Electronics dichiara che questo prodotto [CLX-419xN/CLX-626xND] è conforme ai requisiti fondamentali e ad altre clausole correlate della direttiva Bassa Tensione (2006/95/CE) e della direttiva sulla Compatibilità Elettromagnetica (2004/108/CE).



Con la presente, Samsung Electronics, dichiara che questo prodotto [CLX-419xFN/CLX-419xFW/C186xFW/CLX-626xFD/CLX-626xFR/CLX-626xFW] è conforme ai requisiti essenziali e altre disposizioni pertinenti della Direttiva 1999/5/CE sulle apparecchiature radio e le apparecchiature terminali per telecomunicazioni (R&TTE).

La dichiarazione di conformità è consultabile sul sito www.samsung.com, andare in Supporto > download center ed inserire il nome della stampante (MFP) per sfogliare l'EuDoC.

1 gennaio 1995: Direttiva del Consiglio 2006/95/EC, approssimazione delle leggi degli Stati Membri relative alle apparecchiature a bassa tensione.

1 gennaio 1996: Direttiva del Consiglio 2004/108/EC, Ravvicinamento delle legislazioni degli Stati membri relative alla compatibilità elettromagnetica.

Informazioni normative

9 marzo 1999: Direttiva del Consiglio 1999/5/EC, riguardante le apparecchiature radio, le apparecchiature terminali di telecomunicazione ed il reciproco riconoscimento della loro conformità. Una dichiarazione completa, che definisce le direttive pertinenti e gli standard di riferimento, può essere richiesta al rappresentante di Samsung Electronics Co., Ltd.

Certificazione EC

Certificazione in base alla Direttiva sulle apparecchiature radio e le apparecchiature terminali per telecomunicazioni 1999/5/EC (FAX).

Questo prodotto Samsung è stato certificato da Samsung per una connessione a terminale singolo paneuropea alla rete telefonica commutata pubblica (PSTN) analogica conformemente alla Direttiva 1999/5/EC. Il prodotto è stato progettato per funzionare con i centralini PSTN e PBX compatibili dei Paesi europei.

Per qualsiasi problema, contattare prima il laboratorio del controllo qualità europeo di Samsung Electronics Co., Ltd.

Il prodotto è stato testato per TBR21. Per utilizzare in modo ottimale l'apparecchiatura terminale conforme a questo standard, l'Istituto europeo per gli standard delle telecomunicazioni (European Telecommunication Standards Institute, ETSI) ha emanato un documento informativo (EG 201 121) che contiene note e ulteriori requisiti per garantire la compatibilità di rete dei terminali TBR21. Questo prodotto è stato progettato ed è pienamente conforme alle note informative applicabili contenute in questo documento.

Informazioni sull'autorizzazione radio europea (per i prodotti muniti di dispositivi radio omologati dall'UE)

Nel sistema della stampante destinata a uso domestico o di ufficio possono essere presenti (incorporati) dispositivi radio di tipo LAN a bassa potenza (dispositivi di comunicazioni wireless in radiofrequenza (RF)), che funzionano nella banda 2,4/5 GHz. Questa sezione è applicabile solamente se sono presenti questi dispositivi. Per verificare la presenza di dispositivi wireless, fare riferimento all'etichetta del sistema.



I dispositivi wireless eventualmente presenti nel sistema sono destinati al solo utilizzo nell'Unione Europea o nelle aree ad essa collegate se sull'etichetta del sistema è riportato il marchio CE con un Numero di registrazione di corpo notificato e il simbolo di avviso.

L'uscita di potenza del dispositivo o dei dispositivi wireless, che potrebbe essere incorporato nella stampante, è ben al di sotto dei limiti di esposizione definiti dalla Commissione Europea nella direttiva R&TTE.

Stati europei qualificati per approvazioni wireless:

Paesi UE

Stati europei con limitazioni d'uso:

UE

Informazioni normative

In Francia questa apparecchiatura può essere utilizzata solo al chiuso.

Paesi EEA/EFTA

Nessun limite al momento.

Solo Israele

מס' אישור אלחוטי של משרד התקשורת הוא 51-30319
אסור להחליף את האנטנה המקורית של המכשיר,
ולא לעשות בו כל שינוי טכני אחר.

Informazioni normative di conformità

Guida wireless

Nel sistema della stampante possono essere presenti (incorporati) dispositivi radio di tipo LAN a bassa potenza (dispositivi di comunicazioni wireless in radiofrequenza (RF)), che funzionano nella banda 2,4/5 GHz.

Nella sezione seguente viene fornita una panoramica generale sulle informazioni da tenere presenti per l'uso di un dispositivo wireless.

Ulteriori limitazioni, precauzioni e questioni relativi a Paesi specifici sono elencati nelle sezioni specifiche del Paese (o sezioni di gruppi di Paesi). I dispositivi wireless presenti nel sistema sono destinati al solo utilizzo nei Paesi identificati dai simboli di autorizzazione radio sulla targhetta del sistema. Se il Paese in cui viene utilizzato il dispositivo wireless non è presente nell'elenco, rivolgersi all'ente di autorizzazione radio locale per eventuali richieste. I dispositivi wireless sono attentamente regolamentati e l'uso può non essere consentito.

L'uscita di potenza del dispositivo o dei dispositivi wireless che potrebbero essere incorporati nella stampante è ben al di sotto dei limiti di esposizione RF finora conosciuti. Poiché i dispositivi wireless (che potrebbero essere incorporati nella stampante) emettono meno energia di quella consentita dagli standard di sicurezza e dalle raccomandazioni in merito alla frequenza radio, il produttore ritiene che questi dispositivi siano utilizzabili in condizioni di sicurezza. Indipendentemente dai livelli di potenza, ridurre al minimo il contatto del corpo umano con i dispositivi wireless durante il funzionamento normale.

Come regola generale, una distanza di 20 cm tra il dispositivo wireless e il corpo umano, relativamente all'utilizzo di un dispositivo wireless vicino al corpo (escluse le estremità), è la norma. Questo dispositivo deve essere utilizzato a più di 20 cm dal corpo, quando i dispositivi wireless sono accesi e stanno trasmettendo.

Questo trasmettitore non va montato o utilizzato insieme a qualsiasi altra antenna o trasmettitore.

Alcune circostanze richiedono limitazioni nei dispositivi wireless. Di seguito sono elencati esempi di limitazioni comuni:

Informazioni normative



La comunicazione wireless in radiofrequenza può interferire con apparecchiature su aerei commerciali. Gli attuali regolamenti dell'aviazione richiedono lo spegnimento di dispositivi wireless durante i viaggi in aereo. IEEE 802.11 (noto come Ethernet wireless) e dispositivi di comunicazione Bluetooth sono esempi di dispositivi che forniscono comunicazioni wireless.



In ambienti in cui il rischio di interferenze con altri dispositivi o servizi è o viene ritenuto dannoso, la possibilità di usare un dispositivo wireless può essere limitata o vietata. Gli aeroporti, gli ospedali e le atmosfere cariche di ossigeno e gas infiammabili costituiscono alcuni esempi in cui l'utilizzo di dispositivi wireless potrebbe essere limitato o vietato. Per ambienti in cui l'autorizzazione all'uso di dispositivi wireless è dubbia, rivolgersi all'autorità preposta per l'autorizzazione prima di usare o accendere il dispositivo wireless.



Ogni paese ha diverse limitazioni sull'uso di dispositivi wireless. Dato che il sistema è dotato di un dispositivo wireless, quando si viaggia da un paese all'altro con il sistema, prima di qualunque spostamento o viaggio, verificare con le autorità locali di autorizzazione radio eventuali limitazioni all'uso di un dispositivo wireless nel paese di destinazione.



Se il sistema ha in dotazione un dispositivo wireless incorporato al proprio interno, non azionare tale dispositivo finché tutti i coperchi e protezioni non sono in posizione e il sistema è completamente assemblato.



I dispositivi wireless non possono essere riparati dall'utente. Non modificarli in alcun modo. La modifica a un dispositivo wireless renderà nulla l'autorizzazione a utilizzarlo. Contattare il produttore per l'assistenza.



Usare solo driver approvati per il Paese in cui verrà utilizzato il dispositivo. Vedere il kit di ripristino del sistema del produttore oppure contattare l'assistenza tecnica per ulteriori informazioni.

Informazioni normative

Solo Cina

产品中有毒有害物质或元素的名称及含量

部件名称	有毒有害物质或元素					
	铅 (Pb)	汞 (Hg)	镉 (Cd)	六价铬 (Cr ⁶⁺)	多溴联苯 (PBB)	多溴联苯醚 (PBDE)
塑料	0	0	0	0	0	0
金属 (机箱)	X	0	0	0	0	0
印刷电路部件 (PCA)	X	0	0	0	0	0
电缆 / 连接器	X	0	0	0	0	0
电源设备	X	0	0	0	0	0
电源线	X	0	0	0	0	0
机械部件	X	0	0	0	0	0
卡盒部件	X	0	0	0	0	0
定影部件	X	0	0	0	0	0
扫描仪部件 - CCD (如果有)	X	X	0	0	0	0
扫描仪部件 - 其它 (如果有)	X	0	0	0	0	0
印刷电路板部件 (PBA)	X	0	0	0	0	0
墨粉	0	0	0	0	0	0
滚筒	0	0	0	0	0	0

0: 表示该有毒有害物质在该部件所有均质材料中的含量均在 SJ/T 11363-2006 标准规定的限量要求以下。

X: 表示该有毒有害物质至少在该部件的某一均质材料中的含量超出 SJ/T 11363-2006 标准规定的限量要求。

以上表为目前本产品含有有毒有害物质的信息。本信息由本公司的配套厂家提供, 经本公司审核后而做成, 本产品的部分部件含有有毒有害物质, 这些部件是在现有科学技术水平下暂时无可替代物质, 但三星电子将会一直为满足 SJ/T 11363-2006 标准而做不懈的努力。

Copyright

© 2012 Samsung Electronics Co., Ltd. Tutti i diritti riservati

Questa guida dell'utente viene fornita solo a scopo informativo. Tutte le informazioni qui contenute sono soggette a modifiche senza preavviso.

Samsung Electronics non è responsabile per eventuali danni, diretti o indiretti, derivanti o relativi all'utilizzo di questa Guida dell'utente.

- Samsung e il logo Samsung sono marchi di Samsung Electronics Co., Ltd.
- Microsoft, Windows, Windows Vista, Windows 7, Windows 8 e Windows Server 2008 R2 sono marchi o marchi registrati di Microsoft Corporation.
- Microsoft, Internet Explorer, Excel, Word, Power Point e Outlook sono marchi registrati o marchi commerciali di Microsoft Corporation negli Stati Uniti e/o in altri Paesi.
- Google, Picasa, Google Cloud Print, Google Docs, Android e Gmail sono marchi registrati o marchi commerciali di Google Inc.
- iPad, iPhone, iPod touch, Mac e Mac OS sono marchi di Apple Inc., registrati negli Stati Uniti e in altri paesi.
- AirPrint e il logo AirPrint sono marchi di Apple Inc.
- Tutti gli altri marchi o nomi di prodotti sono marchi commerciali delle rispettive società od organizzazioni.

Per informazioni sulla licenza open source, fare riferimento al file "LICENSE.txt" contenuto nel CD-ROM.

REV. 3.00

Guida utente

Samsung Printer *Xpress*

CLX-419x series
CLX-626x series
C186x series

AVANZATA

Questa Guida fornisce informazioni relative all'installazione, alla configurazione avanzata, al funzionamento e alla risoluzione dei problemi all'interno degli svariati ambienti dei sistemi operativi.

Alcune funzioni potranno non essere disponibili a seconda del modello o del Paese.

DI BASE

Questa Guida fornisce informazioni relative all'installazione, al funzionamento di base e alla soluzione dei problemi visualizzati in Windows.



1. Installazione del software

Installazione per Mac	188
Reinstallazione per Mac	189
Installazione per Linux	190
Reinstallazione per Linux	191



2. Utilizzo di un apparecchio connesso in rete

Programmi di rete utili	193
Impostazione rete cablata	194
Installazione dei driver sulla rete	198
Configurazione IPv6	207
Impostazione di rete wireless	210
Samsung Mobile Print	257
Uso della funzionalità NFC	258
AirPrint	264
Google Cloud Print™	266



3. Utili menu per le impostazioni

Prima di iniziare la lettura di un capitolo	270
Stampa	271
Copia	273
Fax	279
Digitalizzazione	285
Imposta sist.	290
Impost ammin	305
Eco	306
USB diretto	307



4. Funzioni speciali

Regolazione altitudine	309
Memorizzazione degli indirizzi e-mail	310
Immissione di diversi caratteri	312
Impostazione della rubrica del fax	313
Registrazione degli utenti autorizzati	317
Caratteristiche di stampa	318
Funzioni di digitalizzazione	336
Funzioni fax	345

Usò delle funzioni di cartella condivisa	356
Utilizzo delle funzioni del dispositivo opzionale	357



5. Strumenti utili di gestione

Accesso agli strumenti di gestione	360
Easy Capture Manager	361
Samsung Easy Color Manager	362
Samsung AnyWeb Print	363
Easy Eco Driver	364
Utilizzo di SyncThru™ Web Service	365
Utilizzo di Samsung Easy Document Creator	369
Utilizzo di Samsung Easy Printer Manager	370
Utilizzo di Stato della stampante Samsung	374
Utilizzo di Samsung Printer Experience	376



6. Risoluzione dei problemi

Problemi di alimentazione della carta	384
Problemi di alimentazione e connessione di cavi	385
Problemi di stampa	386
Problemi di qualità di stampa	390
Problemi di copia	398
Problemi di digitalizzazione	399
Problemi di fax	401
Problemi per il sistema operativo	403



1. Installazione del software

Questo capitolo fornisce istruzioni relative all'installazione del software utile ed essenziale da utilizzare in un ambiente in cui l'apparecchio è connesso tramite cavo. Un dispositivo locale è un dispositivo collegato direttamente al computer mediante un cavo. Se l'apparecchio è connesso in rete, saltare questa fase e passare all'Installazione del driver dell'apparecchio connesso in rete (vedere "Installazione dei driver sulla rete" a pagina 198).

- **Installazione per Mac** **188**
- **Reinstallazione per Mac** **189**
- **Installazione per Linux** **190**
- **Reinstallazione per Linux** **191**



- Gli utenti con sistema operativo Windows, faranno riferimento alla Guida di base per installare il driver del dispositivo (vedere "Installazione del driver in locale" a pagina 34).
- Utilizzare solamente un cavo USB che non superi 3 metri di lunghezza.

Installazione per Mac



Per Mac OS X 10.4, è necessario scaricare dal sito Web Samsung per installare il software della stampante (<http://www.samsung.com> > trova il prodotto > Supporto o Download).

1 Assicurarsi che il dispositivo sia collegato al computer e sia acceso.

2 Inserire il CD del software in dotazione nell'unità CD-ROM.

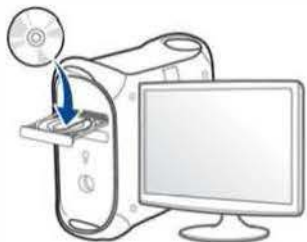

3 Fare doppio clic sull'icona del CD-ROM che viene visualizzata sul desktop Mac.

- Per Mac OS X 10.8, fare doppio clic sull'icona CD-ROM visualizzata nel **strumento di ricerca**.

4 Fare doppio clic sulla cartella **MAC_Installer** > icona **Installer OS X**.

5 Fare clic su **Continua**.

6 Leggere il contratto di licenza e fare clic su **Continua**.

7 Fare clic su **Accetto** per accettare il contratto di licenza.

8 Fare clic su **Installa**. Verranno installati tutti i componenti necessari per le operazioni del dispositivo.

Selezionando **Personalizza**, è possibile scegliere i singoli componenti da installare.

9 Immettere la password e fare clic su **OK**.

10 Selezionare **Stampanti collegate mediante USB** in **Tipo di connessione stampante** e fare clic su **Continua**.

11 Fare clic sul pulsante **Aggiungi stampante** per selezionare la stampante e aggiungerla all'elenco delle stampanti.

Se la macchina supporta il fax, fare clic sul pulsante **Aggiungi stampante** per selezionare il fax e e aggiungerlo all'elenco dei fax

12 Al termine dell'installazione, fare clic su **Chiudi**.

Reinstallazione per Mac

Se la stampante non funziona correttamente, disinstallare il driver e reinstallarlo.

- 1 Aprire la cartella **Applicazioni > Samsung > Printer Software Uninstaller**.
- 2 Per disinstallare il software della stampante, fare clic su **Continua**.
- 3 Selezionare il programma che si desidera eliminare e fare clic su **Disinstalla**.
- 4 Immettere la password e fare clic su **OK**.
- 5 Al termine della disinstallazione, fare clic su **Chiudi**.



Se l'apparecchio è stato già aggiunto, eliminarlo da **Utility Configurazione Stampante** o **Stampa e Fax**.

Installazione per Linux

Per installare il software della stampante è necessario scaricare i pacchetti di software Linux dal sito Web Samsung (<http://www.samsung.com> > trova il prodotto > Supporto o Download).

Installazione di Unified Linux Driver



Per installare il software del dispositivo è necessario eseguire il login come superutente (root). Se non si è un superutente, rivolgersi all'amministratore di sistema.

- 1 Assicurarsi che il dispositivo sia collegato al computer e sia acceso.
- 2 Copiare il pacchetto **Unified Linux Driver** nel sistema.
- 3 Aprire il programma Terminal e andare alla cartella in cui è stato copiato il pacchetto.
- 4 Estrarre il pacchetto.
- 5 Passare alla cartella **uld**.
- 6 Eseguire il comando **./install.sh** (se non si ha accesso alla root, eseguire il comando con **sudo** as **sudo ./install.sh**)
- 7 Procedere con l'installazione.

- 8 Al termine dell'installazione, lanciare l'utilità di stampa (andare a **System > Administration > Printing** o eseguire il comando **"system-config-printer"** nel programma Terminal).
- 9 Fare clic sul pulsante **Add**.
- 10 Selezionare la stampante.
- 11 Fare clic sul pulsante **Forward** e aggiungerlo al sistema.

Reinstallazione per Linux

Se la stampante non funziona correttamente, disinstallare il driver e reinstallarlo.

- 1 Aprire **Terminal**.
- 2 Passare alla cartella **uld** estratta dal pacchetto **Unified Linux Driver**.
- 3 Eseguire il comando **./uninstall.sh** (se non si ha accesso alla root, eseguire il comando con **sudo** as **sudo ./uninstall.sh**)
- 4 Procedere alla disinstallazione.



2. Utilizzo di un apparecchio connesso in rete

In questo capitolo vengono fornite istruzioni dettagliate per impostare l'apparecchio con collegamento in rete e il software correlato.

- **Programmi di rete utili** 193
- **Impostazione rete cablata** 194
- **Istallazione dei driver sulla rete** 198
- **Configurazione IPv6** 207
- **Impostazione di rete wireless** 210
- **Samsung Mobile Print** 257
- **Uso della funzionalità NFC** 258
- **AirPrint** 264
- **Google Cloud Print™** 266



I dispositivi e le funzioni opzionali supportati possono variare a seconda del modello (vedere "Funzioni per modello" a pagina 8).

Programmi di rete utili

Sono disponibili diversi programmi per eseguire facilmente le impostazioni di rete nell'ambiente di rete. In particolare, l'amministratore di rete potrà gestire diversi dispositivi sulla rete.



- Prima di usare i seguenti programmi, impostare l'indirizzo IP.
- Alcune funzioni e articoli opzionali potranno non essere disponibili a seconda dei modelli e Paesi (vedere "Funzioni per modello" a pagina 8).

SyncThru™ Web Service

Il server Web incorporato nell'apparecchio di rete, consente di svolgere le seguenti operazioni (vedere "Utilizzo di SyncThru™ Web Service" a pagina 365).

- Controllare le informazioni e lo stato dei materiali di consumo.
- Personalizzare le impostazioni della stampante.
- Impostare l'opzione di notifica tramite e-mail. Quando si imposta questa opzione, lo stato dell'apparecchio (problema con la cartuccia del toner o errore della macchina) sarà inviato automaticamente a una persona tramite e-mail.
- configurare i parametri di rete necessari per la connessione del dispositivo ai diversi ambienti di rete.

SyncThru™ Web Admin Service

Soluzione di gestione del dispositivo basata su Web per amministratori di rete. SyncThru™ Web Admin Service consente di gestire efficacemente le stampanti di rete e di controllarle da postazioni remote, risolvendo i problemi ad esse collegati da un qualsiasi sito con accesso alla intranet aziendale.

- Scaricare il programma da <http://solution.samsungprinter.com>.

SetIP Impostazione rete cablata

Questo programma di utilità consente di selezionare un'interfaccia di rete e configurare manualmente gli indirizzi IP per l'utilizzo con il protocollo TCP/IP.

- Vedere "Impostazione IPv4 tramite SetIP (Windows)" a pagina 194.
- Vedere "Impostazione IPv4 tramite SetIP (Mac)" a pagina 195.
- Vedere "Impostazione IPv4 tramite SetIP (Linux)" a pagina 196.



- I dispositivi che non supportano la porta di rete non potranno utilizzare questa funzione (vedere "Vista posteriore" a pagina 27).
- L'TCP/IPv6 non è supportato da questo programma.

Impostazione rete cablata

Stampa del rapporto di configurazione della rete

Dal pannello di controllo del dispositivo è possibile stampare un **Rapporto di configurazione della rete** con le impostazioni di rete correnti del dispositivo. Tale operazione agevola l'impostazione di una rete.



- L'accesso ai menu varia in base al modello (vedere "Accesso al menu" a pagina 38).
- Potrebbe essere necessario premere **OK** per spostarsi ai menu di livello inferiore per alcuni modelli.

- **L'apparecchio è dotato di display.:** Premere il pulsante  (**Menu**) sul pannello di controllo e selezionare **Rete > Configurazione rete**.
- **L'apparecchio è dotato touch screen:** Premere **Insta** dalla schermata **principale > Config macch > Succ > Rapport > Configurazione rete**.

Con il **Rapporto di configurazione della rete** è possibile trovare l'indirizzo MAC e l'indirizzo IP del dispositivo.

Ad esempio:

- indirizzo MAC: 00:15:99:41:A2:78
- indirizzo IP: 169.254.192.192

Impostazione dell'indirizzo IP



- I dispositivi che non supportano l'interfaccia di rete non potranno utilizzare questa funzione (vedere "Vista posteriore" a pagina 27).
- L'TCP/IPv6 non è supportato da questo programma.

Per prima cosa, è necessario impostare l'indirizzo IP per la stampa e la gestione in rete. Nella maggior parte dei casi, il nuovo indirizzo IP verrà assegnato automaticamente da un server DHCP (Dynamic Host Configuration Protocol Server) collegato alla rete.

Impostazione IPv4 tramite SetIP (Windows)

Prima di utilizzare il programma SetIP, disattivare il firewall da **Pannello di controllo > Centro sicurezza > Firewall Windows**.



Le seguenti istruzioni variano da modello a modello.

- 1 Scaricare il software dal sito Web Samsung, quindi aprire il pacchetto e installarlo: (<http://www.samsung.com> > trova il prodotto > Supporto o Download).
- 2 Seguire le istruzioni presentate dalla finestra di installazione.

Impostazione rete cablata

- 3 Collegare il dispositivo alla rete con un cavo di rete.
- 4 Accendere il dispositivo.
- 5 Da menu **Avvio** di Windows, selezionare **Tutti i programmi > Samsung Printers > SetIP > SetIP**.
- 6 Fare clic sull'  icona (terza da sinistra) nella finestra SetIP per visualizzare la finestra di configurazione TCP/IP.
- 7 Immettere le nuove informazioni del dell'apparecchio nella finestra di configurazione. In una intranet aziendale, potrà essere necessario chiedere tali informazioni a un responsabile della rete prima di procedere.



Trovare l'indirizzo MAC della macchina nel **Rapporto configurazione rete** (vedere "Stampa del rapporto di configurazione della rete" a pagina 194) e immetterlo senza i due punti. Ad esempio, 00:15:99:29:51:A8 diventa 0015992951A8.

- 8 Fare clic su **Applica**, quindi su **OK**. Il dispositivo stamperà automaticamente il **Rapporto di configurazione di rete**. Verificare che tutte le impostazioni siano corrette.

Impostazione IPv4 tramite SetIP (Mac)

Prima di utilizzare il programma SetIP, disattivare il firewall da **Preferenze di sistema > Sicurezza > Firewall**.



Le seguenti istruzioni variano da modello a modello.

- 1 Collegare il dispositivo alla rete con un cavo di rete.
- 2 Inserire il CD del software in dotazione nell'unità CD-ROM.

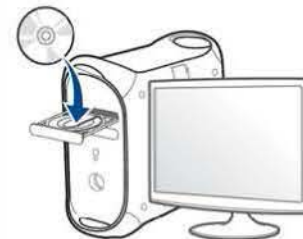

- 3 Fare doppio clic sull'icona del CD-ROM che viene visualizzata sul desktop Mac.
 - Per Mac OS X 10.8, fare doppio clic sull'icona CD-ROM visualizzata nel Finder.
- 4 Fare doppio clic sulla cartella **MAC_Installer** > icona **Installer OS X**.
- 5 Fare clic su **Continua**.
- 6 Leggere il contratto di licenza e fare clic su **Continua**.

Impostazione rete cablata

- 7 Fare clic su **Accetto** per accettare il contratto di licenza.
- 8 Fare clic su **Installa**. Verranno installati tutti i componenti necessari per le operazioni del dispositivo.

Selezionando **Personalizza**, è possibile scegliere i singoli componenti da installare.
- 9 Immettere la password e fare clic su **OK**.
- 10 Quando viene visualizzato il messaggio che indica che tutte le applicazioni sul computer verranno chiuse, fare clic su **Continua**.
- 11 Selezionare **Stampante collegata in rete (cablata o wireless)** in **Tipo di connessione stampante** e fare clic sul pulsante **Imposta indirizzo IP**.
- 12 Fare clic sull'  icona (terza da sinistra) nella finestra SetIP per visualizzare la finestra di configurazione TCP/IP.
- 13 Immettere le nuove informazioni del dell'apparecchio nella finestra di configurazione. In una intranet aziendale, potrà essere necessario chiedere tali informazioni a un responsabile della rete prima di procedere.



Trovare l'indirizzo MAC della macchina nel **Rapporto configurazione rete** (vedere "Stampa del rapporto di configurazione della rete" a pagina 194) e immetterlo senza i due punti. Ad esempio, 00:15:99:29:51:A8 diventa 0015992951A8.

- 14 Fare clic su **Applica**, quindi su **OK**. Il dispositivo stamperà automaticamente il **Rapporto di configurazione di rete**. Verificare che tutte le impostazioni siano corrette.

Impostazione IPv4 tramite SetIP (Linux)

Prima di utilizzare il programma SetIP, disattivare il firewall da **System Preferences** o **Administrator**.



Le seguenti istruzioni potranno variare in base al modello o ai sistemi operativi.

- 1 Scaricare il programma SetIP dal sito Web Samsung e estrarlo.
- 2 Fare doppio clic sul file **SetIPApplet.html** nella cartella **cdroot/Linux/noarch/at_opt/share/utils**.
- 3 Fare clic per aprire la finestra di configurazione TCP/IP.
- 4 Immettere le nuove informazioni del dell'apparecchio nella finestra di configurazione. In una intranet aziendale, potrà essere necessario chiedere tali informazioni a un responsabile della rete prima di procedere.

Impostazione rete cablata



Trovare l'indirizzo MAC della macchina nel **Rapporto configurazione rete** (vedere "Stampa del rapporto di configurazione della rete" a pagina 194) e immetterlo senza i due punti. Ad esempio, 00:15:99:29:51:A8 diventa 0015992951A8.

- 5 Il dispositivo stamperà automaticamente il **Rapporto di configurazione di rete**.

Istallazione dei driver sulla rete



- Alcune funzioni e articoli opzionali potranno non essere disponibili a seconda dei modelli e Paesi (vedere "Funzioni per modello" a pagina 8).
- I dispositivi che non supportano l'interfaccia di rete non potranno utilizzare questa funzione (vedere "Vista posteriore" a pagina 27).
- È possibile installare il driver e il software della stampante inserendo il CD del software nell'unità CD-ROM. Per Windows, selezionare il driver e il software della stampante nella finestra **Selezionare il software e le utilità da installare**.

Windows



Il software firewall potrebbe bloccare le comunicazioni della rete. Prima di connettere il dispositivo alla rete, disattivare il firewall del computer.

- 1** Assicurarsi che il dispositivo sia collegato alla rete e acceso. Inoltre, è necessario aver impostato l'indirizzo IP dell'apparecchio (vedere "Impostazione dell'indirizzo IP" a pagina 194).
- 2** Inserire il CD del software in dotazione nell'unità CD-ROM.



Se non compare la finestra di installazione, fare clic su **Avvio > Tutti i programmi > Accessori > Esegui**.

X:\Setup.exe sostituendo la "X" con la lettera che rappresenta l'unità CD-ROM e selezionare **OK**.

- Per Windows 8,

Se la finestra di installazione non viene visualizzata, da **Charms(Accesso)**, selezionare **Cerca > Apps(Apps)** e cercare **Esegui**. Digitare X:\Setup.exe sostituendo la "X" con la lettera che rappresenta l'unità CD-ROM e selezionare **OK**.

Se viene visualizzata la finestra "**Toccare per scegliere cosa succede con il disco**", fare clic sulla finestra e selezionare **Run Setup.exe**.

- 3** Leggere e accettare il contratto di installazione nella finestra di installazione. Fare quindi clic su **Avanti**.
- 4** Selezionare **Collegamento di rete** nella schermata **Tipo di connessione stampante**.
- 5** Seguire le istruzioni presentate dalla finestra di installazione.

Istallazione dei driver sulla rete

Dalla schermata Avvio di Windows 8



- L'app **Samsung Printer Experience** può essere usata nella schermata **Avvio** quando è installato il driver V4. Il driver V4 viene automaticamente scaricato dagli aggiornamenti di Windows se il computer è collegato a Internet. In caso contrario, è possibile scaricare manualmente il driver V4 dal sito Web Samsung, www.samsung.com > trova il prodotto > Supporto o Download.
- L'app **Samsung Printer Experience** può essere scaricata da **Windows Store**. Per usare il **Windows Store** è necessario avere un account Microsoft.
 - a Da **Charms(Accesso)**, selezionare **Cerca**.
 - b Fare clic su **Store**.
 - c Eseguire la ricerca e fare clic su **Samsung Printer Experience**.
 - d Fare clic su **Installa**.
- Se si installa il driver usando il CD del software fornito, il driver V4 non viene installato. Se si desidera usare il driver V4 nella schermata **Desktop**, è possibile scaricarlo dal sito Samsung, www.samsung.com > trova il prodotto > Supporto o Download.
- Se si desidera installare gli strumenti di gestione stampante di Samsung, è necessario installarli usando il CD del software fornito.

1 Assicurarsi che il dispositivo sia collegato alla rete e che sia acceso. Inoltre, è necessario aver impostato l'indirizzo IP dell'apparecchio (vedere "Impostazione dell'indirizzo IP" a pagina 194).

2 Da **Charms(Accesso)**, selezionare **Impostazioni > Modifica delle impostazioni PC > Dispositivi**.

3 Fare clic su **Aggiungi un dispositivo**.

I dispositivi rilevati verranno visualizzati sullo schermo.

4 Fare clic sul nome modello o sul nome host che si desidera usare.



Dal pannello di controllo del dispositivo è possibile stampare un Rapporto di configurazione della rete con il nome host corrente del dispositivo (vedere "Stampa del rapporto di configurazione della rete" a pagina 249).

5 Il driver viene automaticamente installato da **Windows Update**.

Installazione dei driver sulla rete

Modalità installazione silent

La modalità di installazione silent è un metodo di installazione che non necessita dell'intervento dell'utente. Una volta avviata l'installazione, il driver del dispositivo e il software vengono installati automaticamente sul computer. È possibile avviare l'installazione silent immettendo `/s` o `/S` nella finestra di comando.

Parametri della riga di comando

La tabella seguente mostra i comandi che si possono utilizzare nella finestra di comando.



Le seguenti righe di comando sono efficaci e funzionanti quando il comando viene usato con `/s` o `/S`. Tuttavia `/h`, `/H` o `/?` sono comandi eccezionali che possono essere azionati da soli.

Riga di comando	Definizione	Descrizione
<code>/s</code> o <code>/S</code>	Avvia l'installazione silent.	Installa i driver del dispositivo senza visualizzare messaggi dell'UI o chiedere l'intervento dell'utente.

Riga di comando	Definizione	Descrizione
<code>/p"<nome porta>"</code> o <code>/P"<nome porta>"</code>	Specifica la porta della stampante.  La Porta di rete verrà creata con l'ausilio del monitor della porta TCP/IP standard. Per la porta locale, è necessario che questa porta sia presente sul sistema prima di essere specificata dal comando.	È possibile specificare il nome della porta della stampante come indirizzo IP, nome host, nome porta locale USB, nome porta IEEE1284 o percorso di rete. Ad esempio: <ul style="list-style-type: none"><code>/p"xxx.xxx.xxx.xxx"</code> dove, "xxx.xxx.xxx.xxx" indica l'indirizzo IP per la stampante di rete. <code>/p"USB001"</code>, <code>/P"LPT1:"</code>, <code>/p"nomehost"</code><code>/p"\\computer_name\shared_printer"</code> o <code>"\\xxx.xxx.xxx.xxx\shared_printer"</code> dove, <code>"\\computer_name\shared_printer"</code> o <code>"\\xxx.xxx.xxx.xxx\shared_printer"</code> indica il percorso di rete alla stampante con l'inserimento di due barre, il nome del computer o l'indirizzo IP locale del PC che condivide la stampante e quindi il nome condiviso della stampante.

Istallazione dei driver sulla rete

Riga di comando	Definizione	Descrizione
/a"<perc_dest>" o/A"<perc_dest>"	<p>Specifica il percorso di destinazione per l'installazione.</p>  <p>Il percorso di destinazione deve essere un percorso completamente valido.</p>	<p>Poiché i driver del dispositivo devono essere installati nella posizione specifica del sistema operativo, questo comando si applica solo al software dell'applicazione.</p>
/n"<Nome stampante>" o/N"<Nome stampante>"	<p>Specifica il nome della stampante. L'istanza della stampante dovrà essere creata come nome della stampante specificata.</p>	<p>Con questo parametro è possibile aggiungere istanze della stampante come desiderato.</p>

Riga di comando	Definizione	Descrizione
/nd o/ND	<p>Comanda di non impostare il driver installato come driver del dispositivo predefinito.</p>	<p>Indica che il driver del dispositivo installato non sarà il driver del dispositivo predefinito sul sistema se vi sono più driver della stampante installati. Se sul sistema non è presente alcun driver del dispositivo installato, questa opzione non verrà applicata poiché il sistema operativo di Windows imposterà il driver della stampante installata come driver del dispositivo predefinito.</p>
/x o/X	<p>Utilizza i file del driver del dispositivo esistente per creare l'istanza della stampante se è già installata.</p>	<p>Questo comando consente di installare l'istanza di una stampante che utilizza i file del driver della stampante utilizzata senza installare un driver aggiuntivo.</p>

Istallazione dei driver sulla rete

Riga di comando	Definizione	Descrizione
/up"<nome stampante>" o /UP"<nome stampante>"	Rimuove solo l'istanza della stampante specificata e non i file del driver.	Questo comando consente di rimuovere dal sistema solo l'istanza della stampante specificata senza influire sugli altri driver della stampante. I file dei driver della stampante non verranno rimossi dal sistema.
/d o/D	Disinstalla tutti i driver e le applicazioni del dispositivo dal sistema.	Questo comando rimuove tutti i driver installati del dispositivo e le applicazioni dal sistema.
/v"<nome condivisione>" o /V"<nome condivisione>"	Condivide il dispositivo installato e aggiunge altri driver della piattaforma disponibili per Point e Print.	Installa sul sistema tutti i driver del dispositivo della piattaforma OS Windows supportata e lo condivide con il <nome condivisione> specificato per "point and print".
/o o /O	Apri la cartella Stampanti e fax dopo l'installazione.	Questo comando aprirà la cartella Stampanti e fax dopo l'installazione silent.
/h, /H o /?	Mostra l'utilizzo della riga di comando.	

Mac



CLX-419x series/CLX-626x series: Per Mac OS X 10.4, è necessario scaricare dal sito Web Samsung per installare il software della stampante (<http://www.samsung.com> > trova il prodotto > Supporto o Download).

- 1 Assicurarsi che il dispositivo sia collegato alla rete e sia acceso.
- 2 Inserire il CD del software in dotazione nell'unità CD-ROM.



- 3 Fare doppio clic sull'icona del CD-ROM che viene visualizzata sul desktop Mac.
 - Per Mac OS X 10.8, fare doppio clic sull'icona CD-ROM visualizzata nel **strumento di ricerca**.
- 4 Fare doppio clic sulla cartella **MAC_Installer** > icona **Installer OS X**.
- 5 Fare clic su **Continua**.
- 6 Leggere il contratto di licenza e fare clic su **Continua**.

Istallazione dei driver sulla rete

- 7 Fare clic su **Accetto** per accettare il contratto di licenza.
- 8 Fare clic su **Installa**. Verranno installati tutti i componenti necessari per le operazioni del dispositivo.
Selezionando **Personalizza**, è possibile scegliere i singoli componenti da installare.
- 9 Immettere la password e fare clic su **OK**.
- 10 Selezionare **Stampante collegata in rete (cablata o wireless)** in **Tipo di connessione stampante** e fare clic sul pulsante **Continua**.
- 11 Fare clic sul pulsante **Aggiungi stampante** per selezionare la stampante e aggiungerla all'elenco delle stampanti.
- 12 Fare clic su **IP** e selezionare **HP Jetdirect - Socket in Protocollo**.
- 13 Immettere l'indirizzo IP del dispositivo nel campo **Indirizzo**.
- 14 Immettere il nome della coda nel campo **Coda**. Se non si riesce a stabilire il nome della coda per il server del dispositivo, provare a usare la coda predefinita.
- 15 Se Auto Select non funziona in modo corretto, scegliere **Seleziona software stampante** e il nome del dispositivo in **Stampa con**.
- 16 Fare clic su **Aggiungi**.
- 17 Al termine dell'installazione, fare clic su **Chiudi**.

Linux

Per installare il software della stampante è necessario scaricare i pacchetti di software Linux dal sito Web Samsung (<http://www.samsung.com> > trova il prodotto > Supporto o Download).

- 1 Assicurarsi che il dispositivo sia collegato alla rete e sia acceso. Inoltre, è necessario che l'indirizzo IP del dispositivo sia stato impostato.
- 2 Copiare il pacchetto **Unfied Linux Driver** nel sistema.
- 3 Aprire il programma Terminal e andare alla cartella in cui è stato copiato il pacchetto.
- 4 Estrarre il pacchetto.
- 5 Passare alla cartella **uld**.
- 6 Eseguire il comando `./install.sh` (se non si ha accesso alla root, eseguire il comando con `sudo` as `sudo ./install.sh`)
- 7 Procedere con l'installazione.
- 8 Una volta terminata l'installazione, avviare la utility **Printing** (Andare al menu **System > Administration > Printing** ed eseguire il comando `system-config-printer` nel programma Terminale).

Istallazione dei driver sulla rete

- 9 Fare clic sul pulsante **Aggiungi**.
- 10 Selezionare **AppSocket/HP JetDirect** e immettere l'indirizzo IP del dispositivo.
- 11 Fare clic sul pulsante **Forward** e aggiungerlo al sistema.

UNIX



- Accertarsi che l'apparecchio supporti il sistema operativo UNIX prima di installare il driver per la stampante UNIX (vedere "Sistema operativo" a pagina 8).
- I comandi sono contrassegnati da "", quando vengono digitati, non inserire le "".
- Alcune funzioni e articoli opzionali potranno non essere disponibili a seconda dei modelli e Paesi (vedere "Sistema operativo" a pagina 8).

Per utilizzare il driver della stampante UNIX, è necessario installare prima il pacchetto del driver stampante UNIX, quindi impostare la stampante. Il pacchetto dei driver della stampante UNIX può essere scaricato dal sito Web Samsung (<http://www.samsung.com> > trova il prodotto > Supporto o Download).

Installazione del package del driver stampante UNIX

La procedura di installazione è comune per tutte le varianti del sistema operativo UNIX menzionate.

- 1 Dal sito Web Samsung, scaricare ed aprire il pacchetto UNIX Printer Driver sul proprio computer.
- 2 Acquisizione dei privilegi principali.
"su -"
- 3 Copiare l'archivio adeguato del driver nel computer UNIX di destinazione.



Vedere la guida dell'amministratore del sistema operativo UNIX per dettagli.

- 4 Aprire il package del driver stampante UNIX.
Ad esempio, su IBM AIX utilizzare i seguenti comandi.
"gzip -d < inserire il nome del package | tar xf -"
- 5 Selezionare la directory in cui sono stati decompressi i file.

Istallazione dei driver sulla rete

- 6 Lanciare lo script install.
"./install -i"

install è il file dello script del programma di installazione usato per installare/disinstallare il package del driver stampante UNIX.

Usare il comando "**chmod 755 install**" per dare i permessi allo script del programma di installazione.

- 7 Eseguire il comando ". /install -c" per verificare i risultati di installazione.

- 8 Eseguire "**installprinter**" dalla riga di comando. Apparirà la finestra **Add Printer Wizard**. Impostare la stampante in questa finestra conformemente alle seguenti procedure.



In alcuni sistemi operativi UNIX, ad esempio Solaris 10, le stampanti appena aggiunte potranno non essere attivate e/o potranno non accettare lavori. In questo caso lanciare i seguenti due comandi sul Terminal principale:

```
"accept <printer_name>"
```

```
"enable <printer_name>"
```

Disinstallazione del package del driver della stampante



L'utility va usata per cancellare la stampante installata nel sistema.

- a Lanciare il comando "**uninstallprinter**" dal Terminal.
Si aprirà la finestra **Uninstall Printer Wizard**.
Le stampanti installate sono elencate nella casella di riepilogo a discesa.
- b Selezionare la stampante da eliminare.
- c Fare clic su **Delete** per cancellare la stampante dal sistema.
- d Eseguire il comando ". /install -d" per disinstallare l'intero package.
- e Per verificare i risultati della disinstallazione, eseguire il comando ". /install -c".

Per reinstallarla, usare il comando ". /install -i" per reinstallare i file binari.

Impostazione della stampante

Per aggiungere la stampante al sistema UNIX, eseguire "installprinter" dalla riga di comando. Ciò farà apparire la finestra della procedura guidata Add Printer. Impostare la stampante in questa finestra conformemente alla seguente procedura:

- 1 Digitare il nome della stampante.
- 2 Dall'elenco dei modelli selezionare la stampante adeguata.

Istallazione dei driver sulla rete

- 3 Nel campo **Type** inserire la descrizione corrispondente al tipo di stampante. Questa impostazione è opzionale.
- 4 Specificare la descrizione della stampante nel campo **Description**. Questa impostazione è opzionale.
- 5 Specificare l'ubicazione stampante nel campo **Location**.
- 6 Digitare l'indirizzo IP o nome DNS della stampante nella casella **Device** per stampanti collegate in rete. Su IBM AIX con **jetdirect Queue type** è possibile solo il nome DNS, l'indirizzo IP numerico non è consentito.
- 7 **Queue type** mostra il collegamento come **lpd** o **jetdirect** nella casella corrispondente. Inoltre, il tipo **usb** è disponibile nel sistema operativo Sun Solaris.
- 8 Selezionare **Copies** per impostare il numero di copie.
- 9 Selezionare l'opzione **Coliate** per ricevere lo copie già ordinate.
- 10 Selezionare l'opzione **Reverse Order** per ricevere le copie in ordine inverso.
- 11 Selezionare l'opzione **Make Default** per impostare questa stampante come predefinita.
- 12 Per aggiungere la stampante, scegliere **OK**.

Configurazione IPv6



IPv6 è supportato correttamente solo in Windows Vista o successivo.



- Alcune funzioni e articoli opzionali potranno non essere disponibili a seconda dei modelli e Paesi (vedere “Funzioni per modello” a pagina 8 o “Panoramica dei menu” a pagina 38).
- Se la rete IPv6 non funziona, ripristinare le impostazioni predefinite di rete e riprovare tramite **Azzerà impost.**

L'apparecchio supporta i seguenti indirizzi IPv6 per la stampa e la gestione in rete.

- **Link-local Address:** indirizzo IPv6 locale autoconfigurato (l'indirizzo inizia con FE80).
- **Stateless Address:** indirizzo IPv6 configurato automaticamente da un router di rete.
- **Stateful Address:** indirizzo IPv6 configurato da un server DHCPv6.
- **Manual Address:** indirizzo IPv6 configurato in modo manuale da un utente.

Nell'ambiente di rete IPv6, attenersi alla procedura seguente per utilizzare l'indirizzo IPv6.

Dal pannello di controllo

Attivazione IPv6



- L'accesso ai menu varia in base al modello (vedere “Accesso al menu” a pagina 38).
- Potrebbe essere necessario premere **OK** per spostarsi ai menu di livello inferiore per alcuni modelli.

- 1 Selezionare  (Menu) > Rete > TCP/IP (IPv6) > Attivazione IPv6 sul pannello di controllo.
In alternativa, selezionare **Insta** > **Config macch** > **Succ** > **Impostazione rete** > **TCP/IP (IPv6)** > **Attivazione IPv6** sul touch screen.
- 2 Selezionare **Attivato** e premere **OK**.
- 3 Spegnerne e riaccendere il dispositivo.



Quando si installa il driver della stampante, non configurare sia IPv4 che IPv6. Si consiglia di configurare IPv4 oppure IPv6.

Configurazione IPv6

Configurazione dell'indirizzo DHCPv6

Se sulla rete è presente un server DHCPv6, è possibile impostare una delle seguenti opzioni per la configurazione predefinita dell'host dinamico.



- L'accesso ai menu varia in base al modello (vedere "Accesso al menu" a pagina 38).
- Potrebbe essere necessario premere **OK** per spostarsi ai menu di livello inferiore per alcuni modelli.

- 1 Selezionare  (**Menu**) > **Rete** > **TCP/IP (IPv6)** > **Config DHCPv6** sul pannello di controllo.

In alternativa, selezionare **Insta** > **Config macch** > **Succ** > **Impostazione rete** > **TCP/IP (IPv6)** > **Config DHCPv6** sul touch screen.

- 2 Premere **OK** per selezionare il valore necessario desiderato.

- **Indir DHCPv6:** usare sempre l'indirizzo DHCPv6 indipendentemente dalla richiesta del router.
- **DHCPv6 disattivato:** mai usare l'indirizzo DHCPv6 indipendentemente dalla richiesta del router.
- **Router:** usare DHCPv6 solo se richiesto da un router.

Da SyncThru™ Web Service

Attivazione IPv6

- 1 Avviare un browser Web, come Internet Explorer, da Windows. Immettere l'indirizzo IP del dispositivo (<http://xxx.xxx.xxx.xxx>) nel campo dell'indirizzo e premere il tasto Invio o fare clic su **Vai**.
- 2 Se è la prima volta che si esegue il login a **SyncThru™ Web Service**, è necessario accedere come amministratore. Immettere l'ID e la password seguenti. Per motivi di sicurezza, si consiglia di cambiare la password.
 - **ID:** admin
 - **Password:** sec00000
- 3 Quando viene visualizzata la finestra **SyncThru™ Web Service**, spostare il cursore del mouse su **Impostazioni** sulla barra dei menu in alto, quindi fare clic su **Impostazioni di rete**.
- 4 Fare clic su **TCP/IPv6** nel riquadro sinistro del sito Web.
- 5 Selezionare la casella di controllo **Protocollo IPv6** per attivare IPv6.
- 6 Fare clic sul pulsante **Applica**.
- 7 Spegnerne e riaccendere il dispositivo.

Configurazione IPv6



- È possibile anche impostare l'indirizzo DHCPv6.
- Per impostare manualmente l'indirizzo IPv6:
Selezionare la casella di controllo **Manuale Indirizzo**. Dopodiché, viene attivata la casella di testo **Indirizzo/Prefisso**. Immettere il resto dell'indirizzo (ad es.: 3FFE:10:88:194::**AAAA**. "A" è il numero esadecimale da 0 a 9, da A a F).

3

Immettere gli indirizzi IPv6 (es.: http:// [FE80::215:99FF:FE66:7701]).



L'indirizzo deve essere racchiuso tra parentesi "[]".

Configurazione dell'indirizzo IPv6

- 1 Avviare un browser Web, ad esempio Internet Explorer, che supporti l'indirizzo IPv6 come URL.
- 2 Selezionare uno degli indirizzi IPv6 (**Link-local Address**, **Stateless Address**, **Stateful Address**, **Manual Address**) da **Rapporto di configurazione della rete** (vedere "Stampa del rapporto di configurazione della rete" a pagina 194).
 - **Link-local Address**: indirizzo IPv6 locale autoconfigurato (l'indirizzo inizia con FE80).
 - **Stateless Address**: indirizzo IPv6 configurato automaticamente da un router di rete.
 - **Stateful Address**: indirizzo IPv6 configurato da un server DHCPv6.
 - **Manual Address**: indirizzo IPv6 configurato in modo manuale da un utente.

Impostazione di rete wireless



- Accertarsi che l'apparecchio supporti una rete wireless. A seconda del modello la rete wireless potrebbe non essere disponibile (vedere "Funzioni per modello" a pagina 8).
- Se la rete IPv6 non funziona, ripristinare le impostazioni predefinite di rete e riprovare utilizzando **Azzera impostazioni**

Informazioni preliminari

Descrizione del tipo di rete

Normalmente è possibile disporre di una sola connessione per volta fra il computer e il dispositivo.

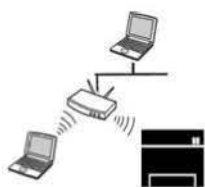

Modalità Infrastruttura

Questo è un ambiente generalmente usato per abitazioni e SOHO (Small Office/ Home Office). Questa modalità utilizza un punto di accesso per comunicare con il dispositivo wireless.



modalità Ad-Hoc

Questa modalità non utilizza un punto di accesso. Il computer wireless e il sistema wireless comunicano direttamente.

Nome della rete wireless e password di rete

Le reti wireless necessitano di una sicurezza maggiore per cui, alla prima impostazione di un punto di accesso, vengono creati un nome di rete (SSID), il tipo di sicurezza usato e una password di rete. Richiedere all'amministratore di rete queste informazioni prima di procedere con l'installazione del dispositivo.

Impostazione di rete wireless

Introduzione ai metodi di impostazione wireless

È possibile specificare le impostazioni wireless dal dispositivo o dal computer. Scegliere il metodo desiderato nella tabella seguente.



- Alcuni tipi di installazione della rete wireless potranno non essere disponibili a seconda del modello e del paese.
- Se si riscontrano problemi durante l'impostazione o l'installazione dei driver, fare riferimento al capitolo dedicato alla risoluzione dei problemi (vedere "Risoluzione dei problemi per reti wireless" a pagina 253).
- Si raccomanda di impostare la password sui punti di accesso. Se non si imposta una password sui punti di accesso, questi possono essere esposti ad accesso illegale da parte di dispositivi sconosciuti inclusi PC, smartphone e stampanti. Fare riferimento alla guida dell'utente per il punto di accesso per l'impostazione della password.

Impostazione di rete wireless

CLX-419xFW/C186xFW

Metodo di installazione	Metodo di connessione	Descrizione e riferimenti
Con punto di accesso	Dal computer	Utenti Windows, vedere "Punto di accesso tramite cavo USB" a pagina 219.
		Utenti Windows, vedere "Punto di accesso senza cavo USB (consigliato)" a pagina 222.
		<ul style="list-style-type: none">• Per gli utenti Mac, vedere "Punto di accesso tramite cavo USB" a pagina 234.• Per gli utenti Mac, vedere "Punto di accesso senza cavo USB (consigliato)" a pagina 237.
		Vedere "Utilizzo di un cavo di rete" a pagina 248.
Senza punto di accesso	Dal pannello di controllo dell'apparecchio	<ul style="list-style-type: none">• Vedere "Apparecchi dotati di display o touch screen" a pagina 215.• Vedere "Apparecchi senza display" a pagina 216.
		Vedere "Utilizzo del pulsante di menu o il touch screen" a pagina 218.
Senza punto di accesso	Dal computer	Utenti Windows, vedere "Ad hoc tramite cavo USB" a pagina 225.
		Per gli utenti Mac, vedere "Ad hoc tramite cavo USB" a pagina 239.
	Configurazione Wi-Fi Direct	Vedere "Impostazione di Wi-Fi Direct per stampa mobile" a pagina 251.

Impostazione di rete wireless

CLX-626xFW

Metodo di installazione	Metodo di connessione	Descrizione e riferimenti
Con punto di accesso	Dal computer	Utenti Windows, vedere "Punto di accesso tramite cavo USB (consigliato)" a pagina 228.
		Per gli utenti Mac, vedere "Punto di accesso tramite cavo USB (consigliato)" a pagina 242.
		Vedere "Utilizzo di un cavo di rete" a pagina 248.
	Dal pannello di controllo dell'apparecchio	<ul style="list-style-type: none">• Vedere "Apparecchi dotati di display o touch screen" a pagina 215.• Vedere "Apparecchi senza display" a pagina 216. Vedere "Utilizzo del pulsante di menu o il touch screen" a pagina 218.
Senza punto di accesso	Dal computer	Utenti Windows, vedere "Ad hoc tramite cavo USB" a pagina 225.
		Per gli utenti Mac, vedere "Ad hoc tramite cavo USB" a pagina 239.
	Configurazione Wi-Fi Direct	Vedere "Impostazione di Wi-Fi Direct per stampa mobile" a pagina 251.

Impostazione di rete wireless

Utilizzo del pulsante WPS

Se l'apparecchio e il punto di accesso (o router wireless) supportano WPS (Wi-Fi Protected Setup™), è possibile configurare facilmente la rete wireless premendo il pulsante  (WPS) sul pannello di controllo senza utilizzare un computer.





- Se si desidera utilizzare la rete wireless in modalità Infrastruttura, assicurarsi che il cavo di rete sia scollegato dal dispositivo. L'utilizzo del pulsante **WPS (PBC)** o l'immissione del PIN dal computer per connettersi al punto di accesso varia a seconda del punto di accesso (o router wireless) che viene utilizzato. Per informazioni sul punto di accesso (o sul router wireless), consultare la relativa guida dell'utente.
- Quando si usa il pulsante WPS per impostare la rete wireless, le impostazioni sulla sicurezza potrebbero cambiare. Per impedirlo, bloccare l'opzione WPS per le impostazioni di sicurezza wireless correnti. Il nome dell'opzione potrebbe essere diverso a seconda del punto di accesso (o sul router wireless) in uso.

Elementi da preparare

- Controllare se il punto di accesso (o router wireless) supporta WPS (Wi-Fi Protected Setup™).
- Controllare se il dispositivo supporta WPS (Wi-Fi Protected Setup™).
- Computer in rete (solo modalità PIN)

Scelta del tipo

Esistono due metodi disponibili per connettere l'apparecchio a una rete wireless mediante il pulsante  (WPS) sul pannello di controllo.

Il metodo **Push Button Configuration (PBC)** consente di collegare l'apparecchio a una rete wireless premendo sia il pulsante  (WPS) sul pannello di controllo dell'apparecchio che il pulsante WPS (PBC) su un punto di accesso abilitato per Wi-Fi Protected Setup™ (WPS) (o router wireless), rispettivamente.

Il metodo **Personal Identification Number (PIN)** consente di collegare il dispositivo a una rete wireless immettendo le informazioni sul PIN fornite su un punto di accesso abilitato per Wi-Fi Protected Setup™ (WPS) (o router wireless).

L'impostazione predefinita nel dispositivo è la modalità **PBC**, la quale è consigliata per un ambiente di rete wireless tipico.



Per i modelli che dispongono di touch screen sul pannello di controllo, attenersi alla procedura seguente:

- a Premere **Impostazione** nella schermata **principale**.
- b Press **Config macch > Succ > Impostazione rete > Wireless > Impost WPS**.
- c Selezionare il metodo di impostazione desiderato.

Impostazione di rete wireless

Apparecchi dotati di display o touch screen

Connessione in modalità PBC

- 1 Per i modelli che dispongono di touch screen sul pannello di controllo, premere **Impostazione > Config macch > Succ > Impostazione rete > Wireless > Impost WPS**.
- 2 Premere **PBC** (o **Col tramite PBC**).
- 3 Premere **OK** quando appare la finestra di conferma.
Viene visualizzata una finestra informativa che mostra il tempo di elaborazione della connessione per 2 minuti.
- 4 Premere il pulsante **WPS (PBC)** sul punto di accesso (o router wireless).
I messaggi sono visualizzati sul display nell'ordine seguente:
 - a **Connessione:** È in corso la connessione del dispositivo con il punto di accesso (o router wireless).
 - b **Collegato:** Quando l'apparecchio è correttamente connesso alla rete wireless, il LED WPS rimane acceso.
 - c **AP SSID:** dopo aver completato il processo di collegamento alla rete wireless, le informazioni SSID dell'AP vengono visualizzate sul display.
- 5 Inserire il CD del software fornito nell'unità CD-ROM e seguire le istruzioni visualizzate per la configurazione della rete wireless.

Connessione in modalità PIN

- 1 Per i modelli che dispongono di touch screen sul pannello di controllo, premere **Impostazione > Config macch > Succ > Impostazione rete > Wireless > Impost WPS**.
- 2 Premere **PIN** (o **Col tramite PIN**).
- 3 Premere **OK** quando appare la finestra di conferma.
- 4 Il numero PIN a otto cifre appare sul display.
È necessario inserire il codice PIN composto da otto numeri entro due minuti nel computer connesso al punto di accesso (o router wireless).
I messaggi sono visualizzati sul display nell'ordine seguente:
 - a **Connessione:** Il dispositivo si sta collegando alla rete wireless.
 - b **Collegato:** Quando l'apparecchio è correttamente connesso alla rete wireless, il LED WPS rimane acceso.
 - c **Tipo SSID:** Dopo aver completato il processo di collegamento alla rete wireless, le informazioni SSID dell'AP vengono visualizzate sul display LCD.
- 5 Inserire il CD del software fornito nell'unità CD-ROM e seguire le istruzioni visualizzate per la configurazione della rete wireless.

Impostazione di rete wireless



Apparecchi senza display

Connessione in modalità PBC

- 1 Tenere premuto il pulsante  (WPS) sul pannello di controllo per circa 2 - 4 secondi fino a che il LED di stato non lampeggia velocemente.
È in corso la connessione del dispositivo alla rete wireless. Il LED lampeggia lentamente per due minuti fino a quando si preme il pulsante PBC sul punto di accesso (o router wireless).
- 2 Premere il pulsante **WPS (PBC)** sul punto di accesso (o router wireless).
 - a Il LED WPS lampeggia rapidamente. È in corso la connessione del dispositivo con il punto di accesso (o router wireless).
 - b Quando l'apparecchio è correttamente connesso alla rete wireless, il LED WPS rimane acceso.
- 3 Inserire il CD del software fornito nell'unità CD-ROM e seguire le istruzioni visualizzate per la configurazione della rete wireless.

Connessione in modalità PIN

- 1 Deve essere stampato il rapporto di configurazione della rete che comprende il PIN (vedere "Stampa del rapporto di configurazione della rete" a pagina 194).

In modalità Pronta, premere e tenere premuto il pulsante  (**Stop** o **Stop/Cancel**) del pannello di controllo per circa 5 secondi. È possibile trovare il PIN del dispositivo.
- 2 Tenere premuto il pulsante  (WPS) sul pannello di controllo per più di 4 secondi, fino a che il LED di stato non si accende.
l'apparecchio avvia la connessione al punto di accesso (o router wireless).
- 3 È necessario inserire il codice PIN composto da otto numeri entro due minuti nel computer connesso al punto di accesso (o router wireless).
Il LED lampeggia lentamente per due minuti fino a quando non si inserisce il PIN di otto cifre.
Il LED WPS lampeggia nell'ordine seguente:
 - a Il LED WPS lampeggia rapidamente. È in corso la connessione del dispositivo con il punto di accesso (o router wireless).
 - b Quando l'apparecchio è correttamente connesso alla rete wireless, il LED WPS rimane acceso.
- 4 Inserire il CD del software fornito nell'unità CD-ROM e seguire le istruzioni visualizzate per la configurazione della rete wireless.

Impostazione di rete wireless

Riconnessione a una rete

Quando la funzione wireless è disattiva, il dispositivo tenta automaticamente di riconnettersi al punto di accesso (o router wireless) utilizzando le impostazioni e l'indirizzo di connessione utilizzati precedentemente.



Il dispositivo si riconnette automaticamente alla rete wireless nei seguenti casi:

- Il dispositivo viene spento e quindi riacceso.
- Il punto di accesso (o router wireless) viene spento e quindi riacceso.

Annullamento del processo di connessione

Per annullare la connessione alla rete wireless quando l'apparecchio si sta connettendo alla rete wireless, premere e rilasciare  (**Stop** o **Stop/ Cancella**) sul pannello di controllo. È necessario attendere 2 minuti per riconnettersi alla rete wireless.

Disconnessione da una rete

Per interrompere la connessione alla rete wireless, premere nuovamente il pulsante  (WPS) sul pannello di controllo per più di due secondi.

- **Quando la rete Wi-Fi è in modalità Pausa:** L'apparecchio viene immediatamente disconnesso dalla rete wireless e il LED wireless si spegne.
- **Quando è utilizzata la rete Wi-Fi:** Mentre l'apparecchio attende il completamento del lavoro corrente, il LED WPS lampeggia velocemente. Dopodiché, la connessione alla rete wireless viene automaticamente interrotta e il LED WPS si spegne.

Impostazione di rete wireless

Utilizzo del pulsante di menu o il touch screen



A seconda delle opzioni o dei modelli, alcuni menu potrebbero non essere visualizzati nel display. In tal caso, non sono applicabili al dispositivo (vedere "CLX-419xFW/CLX-626xFW/C186xFW" a pagina 46).

Prima di iniziare, sarà necessario conoscere il nome di rete (SSID) della rete wireless e la chiave di rete nel caso sia crittografata. Queste informazioni sono state impostate quando è stato installato punto di accesso (router wireless). Se non si hanno informazioni sull'ambiente wireless, rivolgersi alla persona che ha configurato la rete.



Dopo aver completato la connessione alla rete wireless, è necessario installare il driver dell'apparecchio per stampare da un'applicazione (vedere "Istallazione dei driver sulla rete" a pagina 198).

- 1 Selezionare **Insta > Config macch > Succ > Impostazione rete > Wireless > Impostaz WLAN** sul touch screen.
- 2 Premere **OK** per selezionare il metodo di impostazione desiderato.

- **Elenco ricerca** (consigliato): in questa modalità la configurazione è automatica. Viene visualizzato l'elenco delle reti disponibili. Dopo avere scelta una rete, viene visualizzata la richiesta di immettere la chiave di protezione corrispondente.
- **Personalizzato**: in questa modalità, gli utenti possono fornire o modificare manualmente il proprio SSID o in alternativa scegliere l'opzione di sicurezza nel dettaglio.

Impostazione di rete wireless

Configurazione con Windows (CLX-419x series/ C186x series)



Tasto di scelta rapida al programma **Samsung Easy Wireless Setup** senza CD: Se si installa il driver della stampante, è possibile accedere al programma di **Samsung Easy Wireless Setup** senza CD (vedere "Accesso agli strumenti di gestione" a pagina 360).

Punto di accesso tramite cavo USB

Elementi da preparare

- Punto di accesso
- Computer connesso in rete
- CD del software in dotazione con il dispositivo
- Dispositivo dotato di interfaccia di rete wireless
- Cavo USB

Creazione dell'infrastruttura di rete

- 1 Verificare che il cavo USB sia collegato al dispositivo.
- 2 Accendere computer, punto di accesso e dispositivo.

- 3 Inserire il CD del software in dotazione nell'unità CD-ROM.



Se non compare la finestra di installazione, fare clic su **Avvio > Tutti i programmi > Accessori > Esegui**.

X:\Setup.exe sostituendo la "X" con la lettera che rappresenta l'unità CD-ROM e selezionare **OK**.

- Per Windows 8,

Se la finestra di installazione non viene visualizzata, da **Charms(Accesso)**, selezionare **Cerca > Apps(Apps)** e cercare **Esegui**. Digitare X:\Setup.exe sostituendo la "X" con la lettera che rappresenta l'unità CD-ROM e selezionare **OK**.

Se viene visualizzata la finestra "**Toccare per scegliere cosa succede con il disco**", fare clic sulla finestra e selezionare **Run Setup.exe**.

- 4 Leggere e accettare il contratto di installazione nella finestra di installazione. Fare quindi clic su **Avanti**.

Impostazione di rete wireless

- 5 Selezionare **Connessione di rete wireless** nella schermata **Tipo di connessione stampante**. Fare quindi clic su **Avanti**.



- 6 Nella schermata **La stampante viene configurata per la prima volta?**, selezionare **Sì**, configurerò la rete senza fili della stampante. Quindi, fare clic su **Avanti**.

Se la stampante è già connessa in rete, selezionare **No**, la mia stampante è già connessa in rete.

- 7 Selezionare **Utilizzando un cavo USB** nella schermata **Selezionare il metodo di configurazione della wireless**. Fare quindi clic su **Avanti**.

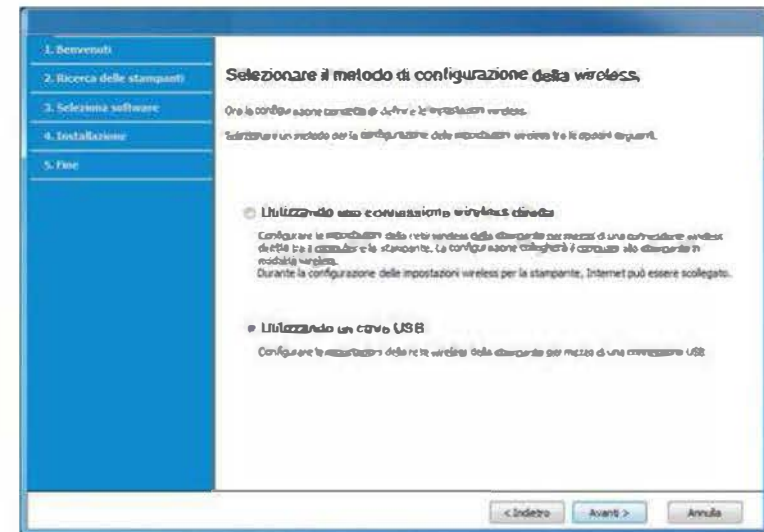

Impostazione di rete wireless

- 8 Al termine della ricerca, nella finestra vengono visualizzati i dispositivi di rete wireless. Selezionare il nome (SSID) del punto di accesso da utilizzare e fare clic su **Avanti**.

Se non si trova il nome della rete desiderata o se si desidera impostare la configurazione wireless manualmente, fare clic su **Impostazione avanzata**.

- **Immettere il nome della rete wireless:** Digitare il SSID del punto di accesso, prestando attenzione a maiuscole e minuscole.
- **Modalità operativa:** selezionare **Infrastruttura**.
- **Autenticazione:** selezionare un tipo di autenticazione.

Sistema aperto: l'autenticazione non viene utilizzata e la crittatura può essere utilizzata o meno, a seconda delle necessità di sicurezza dei dati.

Chiave cond.: viene utilizzata l'autenticazione. Un dispositivo che dispone della chiave WEP corretta può accedere alla rete.

WPA Personale o WPA2 Personale: Selezionare questa opzione per autenticare il server di stampa in base alla chiave WPA precondivisa. Utilizza una chiave segreta condivisa (generalmente chiamata frase di autorizzazione a chiave precondivisa) che è configurata manualmente sul punto di accesso di ciascuno dei relativi client.

- **Crittatura:** Selezionare la crittografia (Nessuna, WEP64, WEP128, TKIP, AES, TKIP AES).
- **Password di rete:** Immettere il valore della password di rete per la crittatura.
- **Conferma chiave di rete:** Confermare il valore della password di rete per la crittatura.
- **Indice chiave WEP:** Se si sta usando la crittografia WEP, selezionare l'**Indice chiave WEP**.



La finestra di sicurezza della rete wireless non viene visualizzata quando il punto di accesso ha impostazioni di sicurezza.

Immettere la password di rete del punto di accesso (o router).

9

Se la stampante supporta Wi-Fi Direct e questa funzione è disabilitata, viene visualizzata la schermata corrispondente.

Fare clic su **Avanti**.



Impostazione di rete wireless



- L'opzione Wi-Fi Direct compare sullo schermo solo se la stampante supporta tale funzionalità.
- È possibile avviare la creazione di Wi-Fi Direct mediante Samsung Easy Printer Manager (vedere "Impostazione di Wi-Fi Direct" a pagina 251).
- **Nome Wi-Fi Direct:** Il nome Wi-Fi Direct predefinito è un nome modello con una lunghezza massima di 22 caratteri.
- **Impostazione password** è una stringa numerica compresa tra 8 e 64 caratteri.

10 Dopo aver completato l'impostazione della rete wireless, scollegare il cavo USB tra il computer e il dispositivo. Fare clic su **Avanti**.

11 Seguire le istruzioni presentate dalla finestra di installazione.

Punto di accesso senza cavo USB (consigliato)

Elementi da preparare

- PC abilitato al WiFi con Windows 7 o superiore e un punto di accesso (router)
- CD del software in dotazione con il dispositivo
- Dispositivo dotato di interfaccia di rete wireless



Durante l'impostazione della rete wireless, la macchina utilizza la LAN wireless del PC. L'utente potrebbe non essere in grado di collegarsi a Internet.

Creazione dell'infrastruttura di rete

- 1** Accendere computer, punto di accesso e dispositivo.
- 2** Inserire il CD del software in dotazione nell'unità CD-ROM.



Impostazione di rete wireless

Se non compare la finestra di installazione, fare clic su **Avvio > Tutti i programmi > Accessori > Esegui**.

X:\Setup.exe sostituendo la "X" con la lettera che rappresenta l'unità CD-ROM e selezionare **OK**.

- Per Windows 8,

Se la finestra di installazione non viene visualizzata, da **Charms(Accesso)**, selezionare **Cerca > Apps(Apps)** e cercare **Esegui**. Digitare X:\Setup.exe sostituendo la "X" con la lettera che rappresenta l'unità CD-ROM e selezionare **OK**.

Se viene visualizzata la finestra "Toccare per scegliere cosa succede con il disco", fare clic sulla finestra e selezionare **Run Setup.exe**.

- 3 Leggere e accettare il contratto di installazione nella finestra di installazione. Fare quindi clic su **Avanti**.

- 4 Selezionare **Connessione di rete wireless** nella schermata **Tipo di connessione stampante**. Fare quindi clic su **Avanti**.



- 5 Nella schermata **La stampante viene configurata per la prima volta?**, selezionare **Sì, configurerò la rete senza fili della stampante**. Fare quindi clic su **Avanti**.

Se la stampante è già connessa in rete, selezionare **No, la mia stampante è già connessa in rete**.

Impostazione di rete wireless

- 6 Selezionare **Utilizzando una connessione wireless diretta** nella schermata **Selezionare il metodo di configurazione della wireless**. Fare quindi clic su **Avanti**.

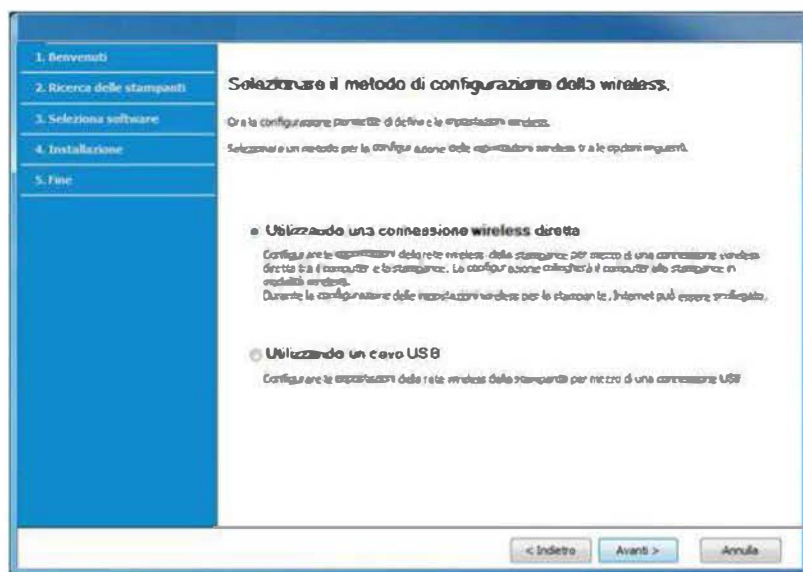

Anche se sul computer è installato Windows 7 o superiore, non è possibile usare questa funzione se il PC non supporta la rete wireless. Impostare la rete wireless usando un cavo USB (vedere "Punto di accesso tramite cavo USB" a pagina 219).

Se viene visualizzata la schermata riportata di seguito, premere il pulsante  (WPS) dal pannello di controllo entro 2 minuti.

- Per il modello con touch screen, premere **Accetto** sul touch screen.

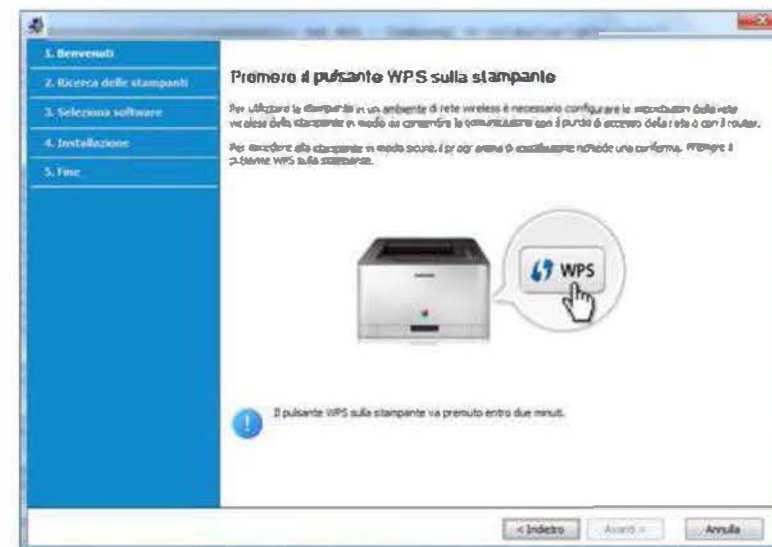

- 7 Quando la configurazione della rete wireless è completa, fare clic su **Avanti**.

- 8 Seguire le istruzioni presentate dalla finestra di installazione.

Impostazione di rete wireless

Ad hoc tramite cavo USB

Se non si dispone di un punto di accesso (AP), è comunque possibile collegare l'apparecchio in modalità wireless al computer impostando una rete wireless Ad-Hoc attenendosi alle istruzioni seguenti.

Elementi da preparare

- Computer connesso in rete
- CD del software in dotazione con il dispositivo
- Dispositivo dotato di interfaccia di rete wireless
- Cavo USB

Creazione della rete Ad-Hoc in Windows

- 1 Accendere il computer e il dispositivo di rete wireless.
- 2 Inserire il CD del software in dotazione nell'unità CD-ROM.



Se non compare la finestra di installazione, fare clic su **Avvio > Tutti i programmi > Accessori > Esegui**.

X:\Setup.exe sostituendo la "X" con la lettera che rappresenta l'unità CD-ROM e selezionare **OK**.

- Per Windows 8,

Se la finestra di installazione non viene visualizzata, da **Charms(Accesso)**, selezionare **Cerca > Apps(Apps)** e cercare **Esegui**. Digitare X:\Setup.exe sostituendo la "X" con la lettera che rappresenta l'unità CD-ROM e selezionare **OK**.

Se viene visualizzata la finestra **"Toccare per scegliere cosa succede con il disco"**, fare clic sulla finestra e selezionare **Run Setup.exe**.

- 3 Leggere e accettare il contratto di installazione nella finestra di installazione. Fare quindi clic su **Avanti**.

Impostazione di rete wireless

- 4 Selezionare **Connessione di rete wireless** nella schermata **Tipo di connessione stampante**. Fare quindi clic su **Avanti**.



- 5 Nella schermata **La stampante viene configurata per la prima volta?**, selezionare **Sì**, configurerò la rete senza fili della stampante. Quindi, fare clic su **Avanti**.

Se la stampante è già connessa in rete, selezionare **No**, la mia stampante è già connessa in rete.

- 6 Selezionare **Utilizzando un cavo USB** nella schermata **Selezionare il metodo di configurazione della wireless**. Fare quindi clic su **Avanti**.

- 7 Al termine della ricerca viene visualizzato un elenco di reti wireless rilevate dal dispositivo. Fare clic su **Impostazione avanzata**.



- **Immettere il nome della rete wireless:** Immettere il SSID desiderato (per il SSID viene fatta distinzione tra maiuscole e minuscole).
- **Modalità operativa:** Selezionare Ad-Hoc.
- **Canale:** selezionare il canale (**Impostazione auto** oppure da 2.412 MHz a 2.467 MHz).
- **Autenticazione:** selezionare un tipo di autenticazione.
Sistema aperto: l'autenticazione non viene utilizzata e la crittatura può essere utilizzata o meno, a seconda delle necessità di sicurezza dei dati.
Chiave cond.: viene utilizzata l'autenticazione. Un dispositivo che dispone della chiave WEP corretta può accedere alla rete.
- **Crittatura:** Selezionare la crittografia (Nessuna, WEP64, WEP128).
- **Password di rete:** Immettere il valore della password di rete per la crittatura.
- **Conferma chiave di rete:** Confermare il valore della password di rete per la crittatura.
- **Indice chiave WEP:** Se si sta usando la crittografia WEP, selezionare l'**Indice chiave WEP**.

La finestra di sicurezza della rete wireless viene visualizzata quando per la rete ad-hoc sono attive impostazioni di sicurezza.

Selezionare l'autenticazione **Sistema aperto** o **Chiave cond.** e fare clic su **Avanti**.

Impostazione di rete wireless

- WEP (Wired Equivalent Privacy) è un protocollo di sicurezza che impedisce l'accesso non autorizzato alla rete wireless. Il WEP codifica la porzione di dati di ciascun pacchetto scambiato sulla rete wireless utilizzando una chiave di crittografia WEP a 64 bit o 128 bit.

8 Viene visualizzata la finestra che mostra l'impostazione della rete wireless. Verificare le impostazioni e fare clic su **Avanti**.



Prima di immettere l'indirizzo IP per il dispositivo, è necessario conoscere le informazioni relative alla configurazione di rete del computer. Se la configurazione di rete del computer è impostata su DHCP, anche la configurazione della rete wireless deve essere DHCP. Analogamente, se la configurazione di rete del computer è impostata su Statico, anche la configurazione della rete wireless deve essere impostata su Statico.

Se il computer è impostato su DHCP e si desidera utilizzare la configurazione di rete wireless di tipo statico, è necessario contattare l'amministratore di rete per ottenere l'indirizzo IP statico.

- **Per il metodo DHCP:**

Se l'indirizzo IP viene assegnato con il metodo DHCP, verificare che DHCP sia visualizzato nella finestra **Conferma impostazione rete wireless**. Tuttavia, se viene visualizzato Statico, fare clic su **Cambia TCP/IP** per cambiare il metodo di assegnazione in **Ricevi automaticamente indirizzo IP (DHCP)**.

- **Per il metodo Statico:**

Se l'indirizzo IP viene assegnato con il metodo Statico, verificare che l'opzione Statico sia visualizzata nella finestra **Conferma impostazione rete wireless**. Tuttavia, se viene visualizzato DHCP, fare clic su **Cambia TCP/IP** per immettere l'indirizzo IP e gli altri valori per configurare l'apparecchio in rete.

Ad esempio,

Se le informazioni di rete del computer sono:

- Indirizzo IP: 169.254.133.42
- Subnet Mask: 255.255.0.0

Dopodiché, le informazioni di rete del dispositivo dovrebbero essere le seguenti:

- Indirizzo IP: 169.254.133.43
- Subnet Mask: 255.255.0.0 (utilizzare la subnet mask del computer)
- Gateway: 169.254.133.1

9 Verrà visualizzata la finestra **Impostazione rete wireless completata**. Fare clic su **Avanti**.

10 Dopo aver completato l'impostazione della rete wireless, scollegare il cavo USB tra computer e apparecchio. Fare clic su **Avanti**.

11 Seguire le istruzioni presentate dalla finestra di installazione.

Impostazione di rete wireless

Configurazione con Windows (CLX-626x series)



Tasto di scelta rapida al programma **Samsung Easy Wireless Setup** senza CD: Se si installa il driver della stampante, è possibile accedere al programma di **Samsung Easy Wireless Setup** senza CD (vedere "Accesso agli strumenti di gestione" a pagina 360).

Punto di accesso tramite cavo USB (consigliato)

Elementi da preparare

- Punto di accesso
- Computer connesso in rete
- CD del software in dotazione con il dispositivo
- Dispositivo dotato di interfaccia di rete wireless
- Cavo USB

Creazione dell'infrastruttura di rete

- 1 Verificare che il cavo USB sia collegato al dispositivo.
- 2 Accendere computer, punto di accesso e dispositivo.

- 3 Inserire il CD del software in dotazione nell'unità CD-ROM.



Se non compare la finestra di installazione, fare clic su **Avvio > Tutti i programmi > Accessori > Esegui**.

X:\Setup.exe sostituendo la "X" con la lettera che rappresenta l'unità CD-ROM e selezionare **OK**.

- Per Windows 8,

Se la finestra di installazione non viene visualizzata, da **Charms(Accesso)**, selezionare **Cerca > Apps(Apps)** e cercare **Esegui**. Digitare X:\Setup.exe sostituendo la "X" con la lettera che rappresenta l'unità CD-ROM e selezionare **OK**.

Se viene visualizzata la finestra "**Toccare per scegliere cosa succede con il disco**", fare clic sulla finestra e selezionare **Run Setup.exe**.

- 4 Leggere e accettare il contratto di installazione nella finestra di installazione. Fare quindi clic su **Avanti**.

Impostazione di rete wireless

- 5 Selezionare **Connessione di rete wireless** nella schermata **Tipo di connessione stampante**. Fare quindi clic su **Avanti**.



- 6 Nella schermata **La stampante viene configurata per la prima volta?**, selezionare **Sì, configurerò la rete senza fili della stampante**. Quindi, fare clic su **Avanti**.

Se la stampante è già connessa in rete, selezionare **No, la mia stampante è già connessa in rete**.

- 7 Al termine della ricerca, nella finestra vengono visualizzati i dispositivi di rete wireless. Selezionare il nome (SSID) del punto di accesso da utilizzare e fare clic su **Avanti**.



Se non si trova il nome della rete desiderata o se si desidera impostare la configurazione wireless manualmente, fare clic su **Impostazione avanzata**.

- **Immettere il nome della rete wireless:** Digitare il SSID del punto di accesso, prestando attenzione a maiuscole e minuscole.
- **Modalità operativa:** selezionare **Infrastruttura**.
- **Autenticazione:** selezionare un tipo di autenticazione.

Sistema aperto: l'autenticazione non viene utilizzata e la crittatura può essere utilizzata o meno, a seconda delle necessità di sicurezza dei dati.

Chiave cond.: viene utilizzata l'autenticazione. Un dispositivo che dispone della chiave WEP corretta può accedere alla rete.

WPA Personale o WPA2 Personale: Selezionare questa opzione per autenticare il server di stampa in base alla chiave WPA precondivisa. Utilizza una chiave segreta condivisa (generalmente chiamata frase di autorizzazione a chiave precondivisa) che è configurata manualmente sul punto di accesso di ciascuno dei relativi client.

- **Crittatura:** Selezionare la crittografia (Nessuna, WEP64, WEP128, TKIP, AES, TKIP AES).
- **Password di rete:** Immettere il valore della password di rete per la crittatura.
- **Conferma chiave di rete:** Confermare il valore della password di rete per la crittatura.
- **Indice chiave WEP:** Se si sta usando la crittografia WEP, selezionare l'**Indice chiave WEP**.

Impostazione di rete wireless



La finestra di sicurezza della rete wireless non viene visualizzata quando il punto di accesso ha impostazioni di sicurezza.

Immettere la password di rete del punto di accesso (o router).

8 Quando viene visualizzata la finestra della connessione di rete, scollegare il cavo di rete. Fare quindi clic su **Avanti**. La connessione con cavo di rete può interferire con la ricerca dei dispositivi wireless.

9 Se la stampante supporta Wi-Fi Direct e questa funzione è disabilitata, viene visualizzata la schermata corrispondente.

Se si desidera abilitare Wi-Fi Direct, selezionare la casella di controllo e fare clic su **Succ.** In caso contrario, fare clic solo su **Avanti**.



È possibile avviare la creazione di Wi-Fi Direct mediante Samsung Easy Printer Manager (vedere "Impostazione di Wi-Fi Direct" a pagina 251).

• **Nome Wi-Fi Direct:** Il nome Wi-Fi Direct predefinito è un nome modello con una lunghezza massima di 22 caratteri.

• **Impostazione password** è una stringa numerica compresa tra 8 e 64 caratteri.

10 Dopo aver completato l'impostazione della rete wireless, scollegare il cavo USB tra il computer e il dispositivo. Fare clic su **Avanti**.

11 Seguire le istruzioni presentate dalla finestra di installazione.

Impostazione di rete wireless

Ad hoc tramite cavo USB

Se non si dispone di un punto di accesso (AP), è comunque possibile collegare l'apparecchio in modalità wireless al computer impostando una rete wireless Ad-Hoc attenendosi alle istruzioni seguenti.

Elementi da preparare

- Computer connesso in rete
- CD del software in dotazione con il dispositivo
- Dispositivo dotato di interfaccia di rete wireless
- Cavo USB

Creazione della rete Ad-Hoc in Windows

- 1 Verificare che il cavo USB sia collegato al dispositivo.
- 2 Accendere il computer e il dispositivo di rete wireless.

- 3 Inserire il CD del software in dotazione nell'unità CD-ROM.



Se non compare la finestra di installazione, fare clic su **Avvio > Tutti i programmi > Accessori > Esegui**.

X:\Setup.exe sostituendo la "X" con la lettera che rappresenta l'unità CD-ROM e selezionare **OK**.

- Per Windows 8,

Se la finestra di installazione non viene visualizzata, da **Charms(Accesso)**, selezionare **Cerca > Apps(Apps)** e cercare **Esegui**. Digitare X:\Setup.exe sostituendo la "X" con la lettera che rappresenta l'unità CD-ROM e selezionare **OK**.

Se viene visualizzata la finestra "**Toccare per scegliere cosa succede con il disco**", fare clic sulla finestra e selezionare **Run Setup.exe**.

- 4 Leggere e accettare il contratto di installazione nella finestra di installazione. Fare quindi clic su **Avanti**.

Impostazione di rete wireless

- 5 Selezionare **Connessione di rete wireless** nella schermata **Tipo di connessione stampante**. Fare quindi clic su **Avanti**.



- 6 Nella schermata **La stampante viene configurata per la prima volta?**, selezionare **Sì**, configurerò la rete senza fili della stampante. Quindi, fare clic su **Avanti**.

Se la stampante è già connessa in rete, selezionare **No**, la mia stampante è già connessa in rete.

- 7 Al termine della ricerca viene visualizzato un elenco di reti wireless rilevate dal dispositivo. Fare clic su **Impostazione avanzata**.



- **Immettere il nome della rete wireless:** Immettere il SSID desiderato (per il SSID viene fatta distinzione tra maiuscole e minuscole).
- **Modalità operativa:** Selezionare Ad-Hoc.
- **Canale:** selezionare il canale (**Impostazione auto** oppure da 2.412 MHz a 2.467 MHz).
- **Autenticazione:** selezionare un tipo di autenticazione.
Sistema aperto: l'autenticazione non viene utilizzata e la crittatura può essere utilizzata o meno, a seconda delle necessità di sicurezza dei dati.
Chiave cond.: viene utilizzata l'autenticazione. Un dispositivo che dispone della chiave WEP corretta può accedere alla rete.
- **Crittatura:** Selezionare la crittografia (Nessuna, WEP64, WEP128).
- **Password di rete:** Immettere il valore della password di rete per la crittatura.
- **Conferma chiave di rete:** Confermare il valore della password di rete per la crittatura.
- **Indice chiave WEP:** Se si sta usando la crittografia WEP, selezionare l'**Indice chiave WEP**.

La finestra di sicurezza della rete wireless viene visualizzata quando per la rete ad-hoc sono attive impostazioni di sicurezza.

Selezionare l'autenticazione **Sistema aperto** o **Chiave cond.** e fare clic su **Avanti**.

- WEP (Wired Equivalent Privacy) è un protocollo di sicurezza che impedisce l'accesso non autorizzato alla rete wireless. Il WEP codifica la porzione di dati di ciascun pacchetto scambiato sulla rete wireless utilizzando una chiave di crittografia WEP a 64 bit o 128 bit.

Impostazione di rete wireless

- 8 Viene visualizzata la finestra che mostra l'impostazione della rete wireless. Verificare le impostazioni e fare clic su **Avanti**.



Prima di immettere l'indirizzo IP per il dispositivo, è necessario conoscere le informazioni relative alla configurazione di rete del computer. Se la configurazione di rete del computer è impostata su DHCP, anche la configurazione della rete wireless deve essere DHCP. Analogamente, se la configurazione di rete del computer è impostata su Statico, anche la configurazione della rete wireless deve essere impostata su Statico.

Se il computer è impostato su DHCP e si desidera utilizzare la configurazione di rete wireless di tipo statico, è necessario contattare l'amministratore di rete per ottenere l'indirizzo IP statico.

- **Per il metodo DHCP:**

Se l'indirizzo IP viene assegnato con il metodo DHCP, verificare che DHCP sia visualizzato nella finestra **Conferma impostazione rete wireless**. Tuttavia, se viene visualizzato Statico, fare clic su **Cambia TCP/IP** per cambiare il metodo di assegnazione in **Ricevi automaticamente indirizzo IP (DHCP)**.

- **Per il metodo Statico:**

Se l'indirizzo IP viene assegnato con il metodo Statico, verificare che l'opzione Statico sia visualizzata nella finestra **Conferma impostazione rete wireless**. Tuttavia, se viene visualizzato DHCP, fare clic su **Cambia TCP/IP** per immettere l'indirizzo IP e gli altri valori per configurare l'apparecchio in rete.

Ad esempio,

Se le informazioni di rete del computer sono:

- Indirizzo IP: 169.254.133.42
- Subnet Mask: 255.255.0.0

Dopodiché, le informazioni di rete del dispositivo dovrebbero essere le seguenti:

- Indirizzo IP: 169.254.133.43
- Subnet Mask: 255.255.0.0 (utilizzare la subnet mask del computer)
- Gateway: 169.254.133.1

- 9 Verrà visualizzata la finestra **Impostazione rete wireless completata**. Fare clic su **Avanti**.
- 10 Dopo aver completato l'impostazione della rete wireless, scollegare il cavo USB tra computer e apparecchio. Fare clic su **Avanti**.
- 11 Seguire le istruzioni presentate dalla finestra di installazione.

Impostazione di rete wireless

Configurazione con Mac (CLX-419x series/C186x series)

Punto di accesso tramite cavo USB

Elementi da preparare

- Punto di accesso
- Stampante collegata in rete
- CD del software in dotazione con il dispositivo
- Dispositivo dotato di interfaccia di rete wireless
- Cavo USB



Per Mac OC X 10.4, è necessario scaricare dal sito Web Samsung per installare il software della stampante (<http://www.samsung.com> > trova il prodotto > Supporto o Download)

- 1 Assicurarsi che il dispositivo sia collegato al computer e sia acceso.
- 2 Inserire il CD del software in dotazione nell'unità CD-ROM.



- 3 Fare doppio clic sull'icona del CD-ROM che viene visualizzata sul desktop Mac.
 - Per Mac OS X 10.8, fare doppio clic sull'icona CD-ROM visualizzata nel **strumento di ricerca**.
- 4 Fare doppio clic sulla cartella **MAC_Installer** > icona **Installer OS X**.
- 5 Fare clic su **Continua**.
- 6 Leggere il contratto di licenza e fare clic su **Continua**.
- 7 Fare clic su **Accetto** per accettare il contratto di licenza.
- 8 Fare clic su **Installa**. Verranno installati tutti i componenti necessari per le operazioni del dispositivo.
Selezionando **Personalizza**, è possibile scegliere i singoli componenti da installare.
- 9 Immettere la password e fare clic su **OK**.

Impostazione di rete wireless

- 10** Selezionare **Configurazione della rete wireless** in **Tipo di connessione stampante** e fare clic su **Continua**.



- 11** Se viene visualizzata la schermata **Impostazioni wireless**, selezionare **Utilizzando un cavo USB** e fare clic su **Avanti**.

Se la schermata non viene visualizzata, passare al punto 15.



Impostazione di rete wireless

- 12** Al termine della ricerca, nella finestra vengono visualizzati i dispositivi di rete wireless. Selezionare il nome (SSID) del punto di accesso da utilizzare e fare clic su **Avanti**.



Quando si imposta manualmente la configurazione wireless, fare clic su **Impostazione avanzata**.

- **Immettere il nome della rete wireless:** Digitare il SSID del punto di accesso, prestando attenzione a maiuscole e minuscole.
- **Modalità operativa:** selezionare **Infrastruttura**.
- **Autenticazione:** selezionare un tipo di autenticazione.

Sistema aperto: l'autenticazione non viene utilizzata e la crittatura può essere utilizzata o meno, a seconda delle necessità di sicurezza dei dati.

Chiave condivisa: viene utilizzata l'autenticazione. Un dispositivo che dispone della chiave WEP corretta può accedere alla rete.

WPA Personale o WPA2 Personale: Selezionare questa opzione per autenticare il server di stampa in base alla chiave WPA precondivisa. Utilizza una chiave segreta condivisa (generalmente chiamata frase di autorizzazione a chiave precondivisa) che è configurata manualmente sul punto di accesso e su ciascuno dei relativi client.

- **Crittatura:** selezionare la crittografia. (Nessuna, WEP64, WEP128, TKIP, AES, TKIP AES).
- **Password di rete:** Immettere il valore della password di rete per la crittatura.
- **Conferma chiave di rete:** Confermare il valore della password di rete per la crittatura.
- **Indice chiave WEP:** Se si sta usando la crittografia WEP, selezionare l'**Indice chiave WEP**.

La finestra di sicurezza della rete wireless non viene visualizzata quando il punto di accesso ha la sicurezza attiva.

Immettere la password di rete del punto di accesso (o router).

- 13** Viene visualizzata la finestra che mostra l'impostazione della rete wireless. Verificare le impostazioni e fare clic su **Avanti**.



- L'opzione Wi-Fi Direct compare sullo schermo solo se la stampante supporta tale funzionalità.
- È possibile avviare la creazione di Wi-Fi Direct mediante Samsung Easy Printer Manager (vedere "Impostazione di Wi-Fi Direct" a pagina 251).
- **Nome Wi-Fi Direct:** Il nome Wi-Fi Direct predefinito è un nome modello con una lunghezza massima di 22 caratteri.
- **Impostazione password** è una stringa numerica compresa tra 8 e 64 caratteri.

- 14** Verrà visualizzata la finestra **Impostazione rete wireless completata**. Fare clic su **Avanti**.

- 15** Dopo aver completato l'impostazione della rete wireless, scollegare il cavo USB tra computer e apparecchio. Fare clic su **Avanti**.

Impostazione di rete wireless

Punto di accesso senza cavo USB (consigliato)

Elementi da preparare

- Mac abilitato al WiFi con Mac OS 10.7 o superiore e un punto di accesso (router)
- CD del software in dotazione con il dispositivo
- Dispositivo dotato di interfaccia di rete wireless



Per Mac OS X 10.4, è necessario scaricare dal sito Web Samsung per installare il software della stampante (<http://www.samsung.com> > trova il prodotto > Supporto o Download).

- 1 Assicurarsi che il dispositivo sia collegato al computer e sia acceso.
- 2 Inserire il CD del software in dotazione nell'unità CD-ROM.



- 3 Fare doppio clic sull'icona del CD-ROM che viene visualizzata sul desktop Mac.
 - Per Mac OS X 10.8, fare doppio clic sull'icona CD-ROM visualizzata nel **strumento di ricerca**.
- 4 Fare doppio clic sulla cartella **MAC_Installer** > icona **Installer OS X**.
- 5 Fare clic su **Continua**.
- 6 Leggere il contratto di licenza e fare clic su **Continua**.
- 7 Fare clic su **Accetto** per accettare il contratto di licenza.
- 8 Fare clic su **Installa**. Verranno installati tutti i componenti necessari per le operazioni del dispositivo.
Selezionando **Personalizza**, è possibile scegliere i singoli componenti da installare.
- 9 Immettere la password e fare clic su **OK**.

Impostazione di rete wireless

- 10** Selezionare **Configurazione della rete wireless** in **Tipo di connessione stampante** e fare clic su **Continua**.



- 11** Se viene visualizzata la schermata **Impostazioni wireless**, selezionare **Utilizzando una connessione wireless diretta** e fare clic su **Avanti**.

Se la schermata non viene visualizzata, passare al punto 13.



Impostazione di rete wireless



Se viene visualizzata la schermata riportata di seguito, premere il pulsante  (WPS) dal pannello di controllo entro 2 minuti.

- Per il modello con touch screen, premere **Accetto** sul touch screen.



12 Quando la configurazione della rete wireless è completa, fare clic su **Avanti**.

13 Al termine dell'installazione, fare clic su **Chiudi**.

Ad hoc tramite cavo USB

Se non si dispone di un punto di accesso, è comunque possibile collegare l'apparecchio in modalità wireless al computer impostando una rete wireless Ad-Hoc seguendo le istruzioni riportate qui sotto.

Elementi da preparare

- Computer connesso in rete
- CD del software in dotazione con il dispositivo
- Dispositivo dotato di interfaccia di rete wireless
- Cavo USB

Creazione della rete Ad-Hoc in Mac



Per Mac OS X 10.4, è necessario scaricare dal sito Web Samsung per installare il software della stampante (<http://www.samsung.com> > trova il prodotto > Supporto o Download).

Impostazione di rete wireless

1 Assicurarsi che il dispositivo sia collegato al computer e sia acceso.

2 Inserire il CD del software in dotazione nell'unità CD-ROM.



3 Fare doppio clic sull'icona del CD-ROM che viene visualizzata sul desktop Mac.

- Per Mac OS X 10.8, fare doppio clic sull'icona CD-ROM visualizzata nel **strumento di ricerca**.

4 Fare doppio clic sulla cartella **MAC_Installer** > icona **Installer OS X**.

5 Fare clic su **Continua**.

6 Leggere il contratto di licenza e fare clic su **Continua**.

7 Fare clic su **Accetto** per accettare il contratto di licenza.

8 Fare clic su **Installa**. Verranno installati tutti i componenti necessari per le operazioni del dispositivo.

Selezionando **Personalizza**, è possibile scegliere i singoli componenti da installare.

9 Immettere la password e fare clic su **OK**.

10 Selezionare **Configurazione della rete wireless** in **Tipo di connessione stampante** e fare clic su **Continua**.



Impostazione di rete wireless

- 11** Al termine della ricerca viene visualizzato un elenco di reti wireless rilevate dal dispositivo. Fare clic su **Impostazione avanzata**.



- **Immettere il nome della rete wireless:** Immettere il SSID (per il SSID viene fatta distinzione tra maiuscole e minuscole).
- **Modalità operativa:** Selezionare Ad-Hoc.
- **Canale:** Selezionare il canale (**Impostazione auto** oppure da 2412 MHz a 2467 MHz).
- **Autenticazione:** selezionare un tipo di autenticazione.
Sistema aperto: l'autenticazione non viene utilizzata e la crittatura può essere utilizzata o meno, a seconda delle necessità di sicurezza dei dati.
Chiave condivisa: viene utilizzata l'autenticazione. Un dispositivo che dispone della chiave WEP corretta può accedere alla rete.
- **Crittatura:** Selezionare la crittografia (Nessuna, WEP64, WEP128).
- **Password di rete:** Immettere il valore della password di rete per la crittatura.
- **Conferma chiave di rete:** Confermare il valore della password di rete per la crittatura.
- **Indice chiave WEP:** Se si sta usando la crittografia WEP, selezionare l'**Indice chiave WEP**.

La finestra di sicurezza della rete wireless viene visualizzata quando per la rete ad-hoc sono attive impostazioni di sicurezza.

Selezionare l'autenticazione **Sistema aperto** o **Chiave condivisa** e fare clic su **Avanti**.

- WEP (Wired Equivalent Privacy) è un protocollo di sicurezza che impedisce l'accesso non autorizzato alla rete wireless. Il WEP codifica la porzione di dati di ciascun pacchetto scambiato sulla rete wireless utilizzando una chiave di crittografia WEP a 64 bit o 128 bit.

- 12** Viene visualizzata la finestra che mostra l'impostazione della rete wireless. Verificare le impostazioni e fare clic su **Avanti**.



Prima di immettere l'indirizzo IP per il dispositivo, è necessario conoscere le informazioni relative alla configurazione di rete del computer. Se la configurazione di rete del computer è impostata su DHCP, anche la configurazione della rete wireless deve essere DHCP. Analogamente, se la configurazione di rete del computer è impostata su Statico, anche la configurazione della rete wireless deve essere impostata su Statico.

Se il computer è impostato su DHCP e si desidera utilizzare la configurazione di rete wireless di tipo statico, è necessario contattare l'amministratore di rete per ottenere l'indirizzo IP statico.

- **Per il metodo DHCP:**

Se l'indirizzo IP viene assegnato con il metodo DHCP, verificare che DHCP sia visualizzato nella finestra **Conferma impostazione rete wireless**. Tuttavia, se viene visualizzato Statico, fare clic su **Cambia TCP/IP** per cambiare il metodo di assegnazione in **Ricevi automaticamente indirizzo IP (DHCP)**.

- **Per il metodo Statico:**

Se l'indirizzo IP viene assegnato con il metodo Statico, verificare che l'opzione Statico sia visualizzata nella finestra **Conferma impostazione rete wireless**. Tuttavia, se viene visualizzato DHCP, fare clic su **Cambia TCP/IP** per immettere l'indirizzo IP e gli altri valori per configurare l'apparecchio in rete.

Ad esempio,

Se le informazioni di rete del computer sono:

- Indirizzo IP: 169.254.133.42
- Subnet Mask: 255.255.0.0

Impostazione di rete wireless

Le informazioni di rete del dispositivo dovrebbero essere:

- Indirizzo IP: 169.254.133.43
- Subnet Mask: 255.255.0.0 (utilizzare la subnet mask del computer)
- Gateway: 169.254.133.1

13 Quando compare la finestra che conferma la connessione del cavo di rete, scollegare il cavo di rete e fare clic su **Avanti**.

Se il cavo di rete è collegato, durante la configurazione della rete wireless potrebbe essere problematico trovare la macchina.

14 La connessione alla rete wireless avviene in base alla configurazione di rete.

15 L'impostazione rete wireless è stata completata. Al termine dell'installazione, fare clic su **Esci**.



Dopo aver completato la connessione alla rete wireless, è necessario installare il driver dell'apparecchio per stampare da un'applicazione (vedere "Installazione per Mac" a pagina 188).

Configurazione con Windows (CLX-626x series)

Punto di accesso tramite cavo USB (consigliato)

Elementi da preparare

- Punto di accesso
- Stampante collegata in rete
- CD del software in dotazione con il dispositivo
- Dispositivo dotato di interfaccia di rete wireless
- Cavo USB



Per Mac OS X 10.4, è necessario scaricare dal sito Web Samsung per installare il software della stampante (<http://www.samsung.com> > trova il prodotto > Supporto o Download)

Impostazione di rete wireless

1 Assicurarsi che il dispositivo sia collegato al computer e sia acceso.

2 Inserire il CD del software in dotazione nell'unità CD-ROM.



3 Fare doppio clic sull'icona del CD-ROM che viene visualizzata sul desktop Mac.

- Per Mac OS X 10.8, fare doppio clic sull'icona CD-ROM visualizzata nel **strumento di ricerca**.

4 Fare doppio clic sulla cartella **MAC_Installer** > icona **Installer OS X**.

5 Fare clic su **Continua**.

6 Leggere il contratto di licenza e fare clic su **Continua**.

7 Fare clic su **Accetto** per accettare il contratto di licenza.

8 Fare clic su **Installa**. Verranno installati tutti i componenti necessari per le operazioni del dispositivo.

Selezionando **Personalizza**, è possibile scegliere i singoli componenti da installare.

9 Immettere la password e fare clic su **OK**.

10 Selezionare **Configurazione della rete wireless** in **Tipo di connessione stampante** e fare clic su **Continua**.



Impostazione di rete wireless

- 11** Al termine della ricerca, nella finestra vengono visualizzati i dispositivi di rete wireless. Selezionare il nome (SSID) del punto di accesso da utilizzare e fare clic su **Avanti**.



Quando si imposta manualmente la configurazione wireless, fare clic su **Impostazione avanzata**.

- **Immettere il nome della rete wireless:** Digitare il SSID del punto di accesso, prestando attenzione a maiuscole e minuscole.
- **Modalità operativa:** selezionare **Infrastruttura**.
- **Autenticazione:** selezionare un tipo di autenticazione.

Sistema aperto: l'autenticazione non viene utilizzata e la crittatura può essere utilizzata o meno, a seconda delle necessità di sicurezza dei dati.

Chiave condivisa: viene utilizzata l'autenticazione. Un dispositivo che dispone della chiave WEP corretta può accedere alla rete.

WPA Personale o WPA2 Personale: Selezionare questa opzione per autenticare il server di stampa in base alla chiave WPA precondivisa. Utilizza una chiave segreta condivisa (generalmente chiamata frase di autorizzazione a chiave precondivisa) che è configurata manualmente sul punto di accesso e su ciascuno dei relativi client.

- **Crittatura:** selezionare la crittografia. (Nessuna, WEP64, WEP128, TKIP, AES, TKIP AES).
- **Password di rete:** Immettere il valore della password di rete per la crittatura.
- **Conferma chiave di rete:** Confermare il valore della password di rete per la crittatura.
- **Indice chiave WEP:** Se si sta usando la crittografia WEP, selezionare l'**Indice chiave WEP**.

La finestra di sicurezza della rete wireless non viene visualizzata quando il punto di accesso ha la sicurezza attiva.

Immettere la password di rete del punto di accesso (o router).

- 12** Se la stampante supporta Wi-Fi Direct e questa funzione è disabilitata, viene visualizzata la schermata corrispondente.

Se si desidera abilitare Wi-Fi Direct, selezionare la casella di controllo e fare clic su Succ. In caso contrario, fare clic solo su **Avanti**.

Impostazione di rete wireless



- È possibile avviare la creazione di Wi-Fi Direct mediante Samsung Easy Printer Manager (vedere "Impostazione di Wi-Fi Direct" a pagina 251).
- **Nome Wi-Fi Direct:** Il nome Wi-Fi Direct predefinito è un nome modello con una lunghezza massima di 22 caratteri.
- **Impostazione password** è una stringa numerica compresa tra 8 e 64 caratteri.

13 Dopo aver completato l'impostazione della rete wireless, scollegare il cavo USB tra computer e apparecchio.

14 L'impostazione rete wireless è stata completata. Al termine dell'installazione, fare clic su **Esci**.



Dopo aver completato la connessione alla rete wireless, è necessario installare il driver dell'apparecchio per stampare da un'applicazione (vedere "Installazione per Mac" a pagina 188).

Ad hoc tramite cavo USB

Se non si dispone di un punto di accesso, è comunque possibile collegare l'apparecchio in modalità wireless al computer impostando una rete wireless Ad-Hoc seguendo le istruzioni riportate qui sotto.

Elementi da preparare

- Computer connesso in rete
- CD del software in dotazione con il dispositivo
- Dispositivo dotato di interfaccia di rete wireless
- Cavo USB

Creazione della rete Ad-Hoc in Mac



Per Mac OC X 10.4, è necessario scaricare dal sito Web Samsung per installare il software della stampante (<http://www.samsung.com> > trova il prodotto > Supporto o Download).

Impostazione di rete wireless

1 Assicurarsi che il dispositivo sia collegato al computer e sia acceso.

2 Inserire il CD del software in dotazione nell'unità CD-ROM.



3 Fare doppio clic sull'icona del CD-ROM che viene visualizzata sul desktop Mac.

- Per Mac OS X 10.8, fare doppio clic sull'icona CD-ROM visualizzata nel **strumento di ricerca**.

4 Fare doppio clic sulla cartella **MAC_Installer** > icona **Installer OS X**.

5 Fare clic su **Continua**.

6 Leggere il contratto di licenza e fare clic su **Continua**.

7 Fare clic su **Accetto** per accettare il contratto di licenza.

8 Fare clic su **Installa**. Verranno installati tutti i componenti necessari per le operazioni del dispositivo.

Selezionando **Personalizza**, è possibile scegliere i singoli componenti da installare.

9 Immettere la password e fare clic su **OK**.

10 Selezionare **Configurazione della rete wireless** in **Tipo di connessione stampante** e fare clic su **Continua**.



Impostazione di rete wireless

- 11** Al termine della ricerca viene visualizzato un elenco di reti wireless rilevate dal dispositivo. Fare clic su **Impostazione avanzata**.



- **Immettere il nome della rete wireless:** Immettere il SSID (per il SSID viene fatta distinzione tra maiuscole e minuscole).
- **Modalità operativa:** Selezionare Ad-Hoc.
- **Canale:** Selezionare il canale (**Impostazione auto** oppure da 2412 MHz a 2467 MHz).
- **Autenticazione:** selezionare un tipo di autenticazione.
Sistema aperto: l'autenticazione non viene utilizzata e la crittatura può essere utilizzata o meno, a seconda delle necessità di sicurezza dei dati.
Chiave condivisa: viene utilizzata l'autenticazione. Un dispositivo che dispone della chiave WEP corretta può accedere alla rete.
- **Crittatura:** Selezionare la crittografia (Nessuna, WEP64, WEP128).
- **Password di rete:** Immettere il valore della password di rete per la crittatura.
- **Conferma chiave di rete:** Confermare il valore della password di rete per la crittatura.
- **Indice chiave WEP:** Se si sta usando la crittografia WEP, selezionare l'**Indice chiave WEP**.

La finestra di sicurezza della rete wireless viene visualizzata quando per la rete ad-hoc sono attive impostazioni di sicurezza.

Selezionare l'autenticazione **Sistema aperto** o **Chiave condivisa** e fare clic su **Avanti**.

- WEP (Wired Equivalent Privacy) è un protocollo di sicurezza che impedisce l'accesso non autorizzato alla rete wireless. Il WEP codifica la porzione di dati di ciascun pacchetto scambiato sulla rete wireless utilizzando una chiave di crittografia WEP a 64 bit o 128 bit.

- 12** Viene visualizzata la finestra che mostra l'impostazione della rete wireless. Verificare le impostazioni e fare clic su **Avanti**.



Prima di immettere l'indirizzo IP per il dispositivo, è necessario conoscere le informazioni relative alla configurazione di rete del computer. Se la configurazione di rete del computer è impostata su DHCP, anche la configurazione della rete wireless deve essere DHCP. Analogamente, se la configurazione di rete del computer è impostata su Statico, anche la configurazione della rete wireless deve essere impostata su Statico.

Se il computer è impostato su DHCP e si desidera utilizzare la configurazione di rete wireless di tipo statico, è necessario contattare l'amministratore di rete per ottenere l'indirizzo IP statico.

- **Per il metodo DHCP:**

Se l'indirizzo IP viene assegnato con il metodo DHCP, verificare che DHCP sia visualizzato nella finestra **Conferma impostazione rete wireless**. Tuttavia, se viene visualizzato Statico, fare clic su **Cambia TCP/IP** per cambiare il metodo di assegnazione in **Ricevi automaticamente indirizzo IP (DHCP)**.

- **Per il metodo Statico:**

Se l'indirizzo IP viene assegnato con il metodo Statico, verificare che l'opzione Statico sia visualizzata nella finestra **Conferma impostazione rete wireless**. Tuttavia, se viene visualizzato DHCP, fare clic su **Cambia TCP/IP** per immettere l'indirizzo IP e gli altri valori per configurare l'apparecchio in rete.

Ad esempio,

Se le informazioni di rete del computer sono:

- Indirizzo IP: 169.254.133.42
- Subnet Mask: 255.255.0.0

Impostazione di rete wireless

Le informazioni di rete del dispositivo dovrebbero essere:

- Indirizzo IP: 169.254.133.43
- Subnet Mask: 255.255.0.0 (utilizzare la subnet mask del computer)
- Gateway: 169.254.133.1

13 Quando compare la finestra che conferma la connessione del cavo di rete, scollegare il cavo di rete e fare clic su **Avanti**.

Se il cavo di rete è collegato, durante la configurazione della rete wireless potrebbe essere problematico trovare la macchina.

14 La connessione alla rete wireless avviene in base alla configurazione di rete.

15 L'impostazione rete wireless è stata completata. Al termine dell'installazione, fare clic su **Esci**.



Dopo aver completato la connessione alla rete wireless, è necessario installare il driver dell'apparecchio per stampare da un'applicazione (vedere "Installazione per Mac" a pagina 188).

Utilizzo di un cavo di rete



I dispositivi che non supportano la porta di rete non potranno utilizzare questa funzione (vedere "Vista posteriore" a pagina 27).

Il dispositivo è compatibile con la rete. Affinché il dispositivo possa funzionare in rete è necessario eseguire alcune procedure di configurazione.



- Dopo aver completato la connessione alla rete wireless, è necessario installare il driver dell'apparecchio per stampare da un'applicazione (vedere "Installazione dei driver sulla rete" a pagina 198).
- Per informazioni sulla configurazione della rete, consultare l'amministratore di rete o la persona che ha configurato la rete wireless.

Elementi da preparare

- Punto di accesso
- Computer connesso in rete
- CD del software in dotazione con il dispositivo
- Dispositivo dotato di interfaccia di rete wireless
- Cavo di rete

Impostazione di rete wireless

Stampa del rapporto di configurazione della rete

È possibile identificare le impostazioni di rete del dispositivo stampando un rapporto di configurazione di rete.

Vedere “Stampa del rapporto di configurazione della rete” a pagina 194.

Impostazione dell'indirizzo IP tramite il programma SetIP (Windows)

Questo programma consente di impostare manualmente l'indirizzo IP di rete dell'apparecchio utilizzando l'indirizzo MAC per comunicare con l'apparecchio. L'indirizzo MAC è il numero di serie hardware della scheda di rete ed è riportato nel **Rapporto di configurazione della rete**.

Vedere “Impostazione dell'indirizzo IP” a pagina 194.

Configurazione della rete wireless del sistema

Prima di iniziare, sarà necessario conoscere il nome di rete (SSID) della rete wireless e la chiave di rete nel caso sia crittografata. Queste informazioni sono state impostate quando è stato installato punto di accesso (router wireless). Se non si hanno informazioni sull'ambiente wireless, rivolgersi alla persona che ha configurato la rete.

Per configurare i parametri wireless, è possibile utilizzare **SyncThru™ Web Service**.

Utilizzo di SyncThru™ Web Service

Prima di configurare i parametri wireless, controllare lo stato del collegamento cablato.

- 1 Verificare che il cavo di rete sia collegato al dispositivo. In caso contrario, collegare il dispositivo con un cavo di rete standard.
- 2 Avviare un browser Web, ad esempio Internet Explorer, Safari o Firefox, e immettere il nuovo indirizzo IP del dispositivo nella finestra del browser.

Ad esempio,



http://192.168.1.133/

- 3 Fare clic su **Accesso** nell'angolo superiore destro del sito Web SyncThru™ Web Service.
- 4 Digitare **ID** e **Password**, quindi fare clic su **Accesso**. Per motivi di sicurezza, si consiglia di cambiare la password.
 - **ID: admin**
 - **Password: sec00000**
- 5 Quando viene visualizzata la finestra **SyncThru™ Web Service**, fare clic su **Impostazioni di rete**.
- 6 Fare clic su **Wireless > Procedura guidata**.

Impostazione di rete wireless



La **Procedura guidata** agevolerà l'impostazione della configurazione di rete wireless. Tuttavia, se si desidera impostare la rete wireless direttamente, selezionare **Personalizza**.

7 Selezionare il **Nome rete (SSID)** corretto dall'elenco.

- **SSID:** SSID (Service Set Identifier) è un nome che identifica una rete wireless. I punti di accesso e i dispositivi wireless che tentano di collegarsi a una rete wireless specifica devono usare lo stesso SSID. Per l'SSID vale la distinzione maiuscole/minuscole.
- **Modalità operativa:** **Modalità operativa** si riferisce al tipo di collegamenti wireless (vedere "Nome della rete wireless e password di rete" a pagina 210).
 - **Ad-hoc:** consente ai dispositivi wireless di comunicare direttamente tra di loro in un ambiente peer-to-peer.
 - **Infrastruttura:** consente ai dispositivi wireless di comunicare tra di loro tramite un punto di accesso.



Se la **Modalità operativa** della rete è **Infrastruttura**, selezionare l'SSID del punto di accesso. Se la **Modalità operativa** è **Ad-hoc**, selezionare l'SSID della macchina.

8 Fare clic su **Avanti**.

Se viene visualizzata la finestra delle applicazioni di sicurezza wireless, immettere la password registrata (password di rete) e fare clic su **Avanti**.

9 Viene visualizzata la finestra di conferma. Controllare la configurazione wireless. Se la configurazione è corretta, fare clic su **Applica**.



Scollegare il cavo (standard o di rete). Il dispositivo dovrebbe iniziare a comunicare con la rete in modalità wireless. Nel caso di modalità Ad-hoc, è possibile utilizzare contemporaneamente LAN wireless e LAN cablate.

10 Inserire il CD del software fornito nell'unità CD-ROM e seguire le istruzioni visualizzate per la configurazione della rete wireless.

Attivazione/disattivazione della rete Wi-Fi



Se il dispositivo è dotato di display, è possibile attivare o disattivare la modalità Wi-Fi dal pannello di controllo del dispositivo mediante il menu **Rete**.

Impostazione di rete wireless

- 1 Verificare che il cavo di rete sia collegato al dispositivo. In caso contrario, collegare il dispositivo con un cavo di rete standard.
- 2 Avviare un browser Web, ad esempio Internet Explorer, Safari o Firefox, e immettere il nuovo indirizzo IP del dispositivo nella finestra del browser.

Ad esempio,



http://192.168.1.133/

- 3 Fare clic su **Accesso** nell'angolo superiore destro del sito Web SyncThru™ Web Service.
- 4 Digitare **ID** e **Password**, quindi fare clic su **Accesso**. Per motivi di sicurezza, si consiglia di cambiare la password.
 - **ID: admin**
 - **Password: sec00000**
- 5 Quando viene visualizzata la finestra **SyncThru™ Web Service**, fare clic su **Impostazioni di rete**.
- 6 Fare clic su **Wireless > Personalizza**.
È possibile anche attivare/disattivare la rete Wi-Fi.

Impostazione di Wi-Fi Direct per stampa mobile

Wi-Fi Direct è un metodo di connessione peer to peer per stampanti con certificazione Wi-Fi Direct e dispositivi mobili facile da installare che offre una connessione sicura e prestazioni migliori rispetto alla modalità ad-hoc.

Con Wi-Fi Direct, è possibile connettere la stampante a una rete Wi-Fi Direct e contemporaneamente collegarsi a un punto di accesso. Inoltre è possibile utilizzare contemporaneamente una rete cablata e una rete Wi-Fi e in tal modo diversi utenti possono accedere alla stampante ed eseguire stampe su entrambe le reti.



- Mediante la connessione Wi-Fi Direct della stampante non è possibile collegarsi a Internet con il dispositivo mobile.
- I protocolli supportati potrebbero risultare diversi da quelli del modello in uso, tuttavia Wi-Fi Direct NON supporta i servizi SLP, IPv6, filtraggio rete, IPSec e WINS.
- Con Wi-Fi Direct è possibile configurare fino a 3 dispositivi.

Impostazione di Wi-Fi Direct

Per abilitare la funzione Wi-Fi Direct è possibile utilizzare uno dei metodi seguenti.

Impostazione di rete wireless

Dal computer connesso mediante cavo USB (consigliato)

Quando l'installazione dei driver è stata completata, è possibile installare Samsung Easy Printer Manager e apportare modifiche in Wi-Fi Direct.



Samsung Easy Printer Manager è disponibile solo per utenti di Windows e Mac OS.

- Dal menu **Avvio** selezionare **Programmi** o **Tutti i programmi** > **Samsung Printers** > **Samsung Easy Printer Manager** > **Impostazioni dispositivo** > **Rete**.
 - **Attiva/Disattiva Wi-Fi Direct:** Selezionare **Accesa** per attivare la funzione.
 - **Nome dispositivo:** immettere il nome della stampante per cercarla in una rete wireless. Per impostazione predefinita, il nome del dispositivo è un nome modello.
 - **Indirizzo IP:** immettere l'indirizzo IP della stampante. Tale indirizzo è solo per la rete locale e non per la rete cablata o wireless dell'infrastruttura. Si consiglia di utilizzare l'indirizzo IP locale predefinito (un indirizzo IP locale predefinito della stampante per Wi-Fi Direct è 192.168.3.1)
 - **Proprietario gruppo:** attivare questa opzione per assegnare la stampante a un proprietario del gruppo Wi-Fi Direct. Il **Proprietario gruppo** ha funzioni simili ad un punto di accesso wireless. Consigliamo di attivare questa opzione.

- **Password di rete:** se la stampante è un **Proprietario gruppo**, è necessaria una **Password di rete** per consentire ad altri dispositivi mobili di connettersi alla stampante. È possibile impostare una password di rete personale oppure utilizzare quella generata casualmente per impostazione predefinita.

Dal dispositivo (dispositivo con display)



L'accesso ai menu varia in base al modello (vedere "Accesso al menu" a pagina 38).

- Selezionare **Insta**> **Config macch** >**Succ** > **Impostazione rete** > **Wireless** > **Wi-Fi Direct** sul touch screen.
- Attivare **Wi-Fi Direct**.

Dal computer connesso in rete

Se la stampante utilizza un cavo di rete o un punto di accesso wireless, è possibile attivare e configurare Wi-Fi Direct da SyncThru™ Web Service.

- Andare a **SyncThru™ Web Service**, selezionare **Impostazioni** > **Impostazioni di rete** > **Wireless** > **Wi-Fi Direct**.
- Attivare o disattivare **Wi-Fi Direct** e impostare le altre opzioni.

Impostazione di rete wireless



- Per gli utenti Linux,
 - Stampare un report sulla configurazione di rete IP per verificare i risultati (vedere "Stampa del rapporto di configurazione della rete" a pagina 194).
 - Andare a **Servizio web SyncThru**, selezionare **Impostazioni > Impostazioni di rete > Wireless > Wi-Fi Direct**.
 - Attivare o disattivare **Wi-Fi Direct**.

Impostazione del dispositivo mobile

- Dopo aver impostato Wi-Fi Direct dalla stampante, consultare il manuale utente del dispositivo mobile utilizzato per impostare il relativo Wi-Fi Direct.
- Dopo aver impostato Wi-Fi Direct, è necessario scaricare l'applicazione per la stampa mobile, ad esempio, stampante Samsung Mobile, per stampare dallo smartphone.



- Una volta trovata la stampante alla quale connettersi dal dispositivo mobile, selezionarla. Il LED della stampante inizierà a lampeggiare. Premere il pulsante WPS della stampante per stabilire la connessione con il dispositivo mobile.
- Se il dispositivo mobile non supporta Wi-Fi Direct, è necessario immettere la "Chiave di rete" della stampante anziché premere il pulsante WPS.

Risoluzione dei problemi per reti wireless

Problemi durante la configurazione o l'installazione del driver

Stampanti non trovate

- È possibile che il dispositivo non sia acceso. Accendere il computer e il dispositivo.
- Il cavo USB non è collegato tra computer e dispositivo. Collegare il dispositivo al computer utilizzando il cavo USB.
- Il dispositivo non supporta la rete wireless. Verificare nella Guida dell'utente del dispositivo compresa nel CD del software fornito con il dispositivo e preparare un dispositivo di rete wireless.

Errore di connessione - SSID non trovato

- Il dispositivo non è in grado di trovare il nome di rete (SSID) selezionato o immesso dall'utente. Verificare il nome di rete (SSID) sul punto di accesso e ritentare la connessione.
- Il punto di accesso non è acceso. Accendere il punto di accesso.

Impostazione di rete wireless

Errore di connessione - Protezione non valida

- Protezione non configurata correttamente. Verificare la sicurezza configurata su punto di accesso e dispositivo.

Errore di connessione - Errore collegamento generale

- Il computer non riceve segnali dal dispositivo. Controllare il cavo USB e l'alimentazione del dispositivo.

Errore di connessione - Rete cablata collegata

- Il dispositivo è connesso tramite cavo di rete. Rimuovere il cavo di rete dal dispositivo.

Errore di connessione - Assegnazione indirizzo IP

- Spegner e riaccendere il punto di accesso (o router wireless), il dispositivo.

Errore collegamento PC

- L'indirizzo di rete configurato non è in grado di connettere computer e dispositivo.
 - Per ambiente di rete DHCP
La stampante riceve automaticamente l'indirizzo IP (DHCP) quando il computer è configurato su DHCP.



Se la stampa del lavoro non funziona in modalità DHCP, il problema può essere causato dalla modifica automatica dell'indirizzo IP. Confrontare l'indirizzo IP del prodotto con quello della porta della stampante.

Per effettuare il confronto:

- 1 Stampare il rapporto di rete informativo della stampante e controllare l'indirizzo IP (vedere "Stampa del rapporto di configurazione della rete" a pagina 194).
- 2 Controllare l'indirizzo IP della porta dal computer.
 - a Fare clic sul menu **Avvio** di Windows.
 - Da Windows 8, da **Charms(Accesso)**, selezionare **Cerca > Impostazioni**.
 - Per Windows XP/Server 2003, selezionare **Stampanti e fax**.
 - Per Windows Server 2008/Vista, selezionare **Pannello di controllo > Hardware e suoni > Stampanti**.
 - Per Windows 7/8, selezionare **Pannello di controllo > Dispositivi e stampanti**.
 - Per Windows Server 2008 R2, selezionare **Pannello di controllo > Hardware > Dispositivi e stampanti**.
 - b Fare clic con il tasto destro del mouse sul dispositivo.
 - c Per Windows XP/2003/2008/Vista, premere **Proprietà**. Per Windows 7/8 e Windows Server 2008 R2, dai menu di contesto, selezionare le **Proprietà stampante**. Se la voce **Proprietà stampante** è contrassegnata dal simbolo ►, è possibile selezionare altri driver di stampa per la stampante selezionata.
 - e Fare clic sulla scheda **Porta**.
 - f Fare clic sul pulsante **Configurare porta...**

Impostazione di rete wireless

g Verificare che il **Nome o indirizzo IP stampante**: è l'indirizzo IP nel foglio di configurazione di rete.

3 Cambiare l'indirizzo IP della porta della stampante se è diverso da quello indicato nel rapporto di rete informativo.

Per cambiare la porta utilizzando il CD di installazione del software, Collegarsi a una stampante di rete. Ricollegare, quindi, l'indirizzo IP.

- Per ambiente di rete Statico

Il dispositivo utilizza l'indirizzo statico quando il computer è configurato con indirizzo statico.

Ad esempio,

Se le informazioni di rete del computer sono:

- Indirizzo IP: 169.254.133.42
- Subnet Mask: 255.255.0.0

Dopodiché, le informazioni di rete del dispositivo dovrebbero essere le seguenti:

- Indirizzo IP: 169.254.133.43
- Subnet Mask: 255.255.0.0 (utilizzare la subnet mask del computer)
- Gateway: 169.254.133.1

Altri problemi

Se si verificano dei problemi nell'uso del dispositivo in rete, verificare quanto segue.



Per informazioni sul punto di accesso (o il router wireless), consultare la relativa guida dell'utente.

- Non è possibile abilitare reti cablate e wireless contemporaneamente.
- È possibile che il computer, il punto di accesso (o router wireless) o il dispositivo non siano accesi.
- Verificare la ricezione wireless nell'area in cui si trova il dispositivo. Se il router è distante dall'apparecchio, oppure se è presente un ostacolo, si potrebbero avere delle difficoltà a ricevere il segnale.
- Spegnerne e riaccendere il punto di accesso (o router wireless), il dispositivo e il computer. Talvolta spegnendo e riaccendendo è possibile ripristinare la comunicazione di rete.
- Verificare se il software firewall (V3 o Norton) sta bloccando la comunicazione.

Se il computer e l'apparecchio sono connessi alla stessa rete ma non si rilevano, probabilmente il software firewall sta bloccando la comunicazione. Fare riferimento alla guida per l'utente del software per disattivarlo e tentare di cercare di nuovo il dispositivo.

Impostazione di rete wireless

- Controllare se l'indirizzo IP del dispositivo è assegnato correttamente. Stampando il rapporto di configurazione della rete è possibile controllare l'indirizzo IP.
- Controllare se il punto di accesso (o router wireless) dispone di un sistema di sicurezza configurato (password). Se dispone di una password, rivolgersi all'amministratore del punto di accesso (o router wireless).
- Controllare l'indirizzo IP dell'apparecchio. Reinstallare il driver del dispositivo e modificare le impostazioni per eseguire il collegamento al dispositivo nella rete. Per via delle caratteristiche di DHCP, l'indirizzo IP allocato può cambiare se il dispositivo non viene usato per un lungo periodo di tempo o se il punto di accesso è stato resettato.
Registrare l'indirizzo MAC del componente durante la configurazione del server DHCP sul punto di accesso (o sul router wireless). In seguito sarà sempre possibile utilizzare l'indirizzo IP associato all'indirizzo MAC. È possibile identificare l'indirizzo MAC del dispositivo stampando un rapporto di configurazione di rete (vedere "Stampa del rapporto di configurazione della rete" a pagina 194).
- Verificare l'ambiente wireless. Potrebbe non essere possibile connettersi alla rete in un ambiente in cui sia necessario digitare una informazione utente prima di collegarsi al punto di accesso (o router wireless).
- Questo dispositivo supporta solo l'IEEE 802.11 b/g/n e Wi-Fi. Altri tipi di comunicazioni wireless (ad es., Bluetooth) non sono supportati.
- Quando si usa la modalità Ad-hoc, per sistemi operativi quali Windows Vista, potrà essere necessario impostare la connessione wireless ogni volta in cui si usa l'apparecchio wireless.
- Non è possibile utilizzare contemporaneamente la modalità Infrastruttura e la modalità ad-hoc per dispositivi di rete wireless Samsung.
- Il dispositivo si trova all'interno del raggio di azione della rete wireless.
- Il dispositivo si trova lontano da ostacoli che potrebbero bloccare il segnale wireless.
Rimuovere eventuali oggetti metallici tra il punto di accesso (o router wireless) e il dispositivo.
Assicurarsi che il dispositivo e il punto di accesso wireless (o router wireless) non siano separati da pali, pareti o colonne portanti contenenti metalli o cemento.
- Il dispositivo si trova lontano da altri dispositivi elettronici che potrebbero interferire con il segnale wireless.
Molti dispositivi possono interferire con il segnale wireless, compresi i forni a microonde e alcuni dispositivi Bluetooth.
- Ogni volta che la configurazione del punto di accesso (o del router wireless) cambia, è necessario eseguire nuovamente l'impostazione della rete wireless del componente.
- Con Wi-Fi Direct è possibile configurare fino a 3 dispositivi.
- Quando WI-FI Direct è ON, questo dispositivo supporta solo IEEE 802.11b/g.
- Se il punto di accesso è impostato per funzionare solo con lo standard 802.11n, potrebbe non essere collegato alla macchina.

Samsung Mobile Print

Cos'è Samsung Mobile Print?

Samsung Mobile Print è un'applicazione gratuita che consente di stampare foto, documenti e pagine Web direttamente dallo smartphone o dal tablet. **Samsung Mobile Print** non solo è compatibile con gli smartphone Android e iOS ma anche con gli iPod Touch e i computertablet. Collega un dispositivo mobile a una stampante Samsung connessa in rete mediante un punto di accesso Wi-Fi. Non occorre installare altri driver o eseguire la configurazione di rete. È sufficiente installare l'applicazione **Samsung Mobile Print** che rileverà automaticamente le stampanti Samsung compatibili. Oltre alla stampa di foto, pagine Web e PDF è supportata anche la scansione. Se si dispone di una stampante multifunzione Samsung, è possibile acquisire qualunque documento in formato JPG, PDF o PNG e visualizzarlo in modo rapido e facile sul dispositivo mobile.

Download di Samsung Mobile Print

Per scaricare **Samsung Mobile Print**, selezionare l'application store (Samsung Apps, Play Store, App Store) dal dispositivo mobile ed eseguire la ricerca di "**Samsung Mobile Print**". È inoltre possibile visitare iTunes per i dispositivi Apple sul computer.



Android



iOS

SO mobile supportato

- SO Android 2.3 o successivo
- iOS 4.0 o successivo

Uso della funzionalità NFC

La stampante NFC (Near Field Communication) consente di stampare/digitalizzare direttamente dal dispositivo mobile semplicemente tenendo il dispositivo mobile sopra il tag NFC sulla stampante. Non è necessario installare driver di stampa o collegarsi a un punto di accesso. Basta avere un dispositivo mobile supportato da NFC. Per utilizzare questa funzione, è necessario che sul dispositivo mobile sia installata l'app Samsung Mobile Print.



- Il riconoscimento NFC può non funzionare correttamente a causa del materiale della cover del dispositivo mobile.
- La velocità di trasmissione può differire in base al dispositivo mobile utilizzato.
- Questa funzione è disponibile solo per il modello con tag NFC (vedere "Panoramica del dispositivo" a pagina 24).
- L'utilizzo di un coperchio o di una batteria diversi da quelli che arrivano con il dispositivo mobile, o di una copertura/adesivo di metallo può bloccare l'NFC.
- Se i dispositivi NFC continuano a comunicare, rimuovere e reinstallare la batteria dal dispositivo mobile, quindi riprovare.

Requisiti

- Abilitazione NFC e Wi-Fi Direct, app Samsung Mobile Print installata sul dispositivo mobile con sistema operativo Android OS 4.0 o superiore.



Solo Android OS 4.1 o superiore consentono l'abilitazione automatica della funzione Wi-Fi Direct sul dispositivo mobile quando si abilita la funzione NFC. Raccomandiamo di aggiornare il dispositivo mobile a Android OS 4.1 o superiore per usare la funzione NFC.

- Stampante con funzione Wi-Fi Direct (vedere "Impostazione di Wi-Fi Direct" a pagina 251).

Uso della funzionalità NFC

Stampa di

- 1 Controllare che le funzioni NFC e Wi-Fi Direct siano abilitate sul dispositivo mobile e che la funzione **Wi-Fi Direct** sia abilitata sulla stampante (vedere "Impostazione di **Wi-Fi Direct** per stampa mobile" a pagina 251).
- 2 Impostare il tag dell'antenna NFC del dispositivo mobile (si trova di solito sulla parte posteriore del dispositivo mobile) sul tag NFC (NFC) sulla stampante.

Attendere pochi secondi che l'app **Samsung Mobile Print** si avvii.

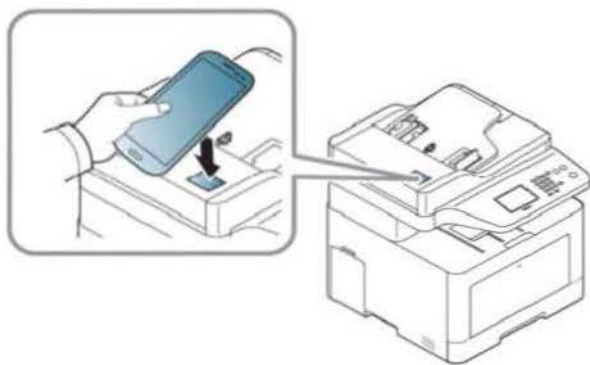

- Per alcuni dispositivi mobili, il tag NFC potrebbe non essere posizionato sul retro del dispositivo mobile. Controllare la posizione dell'antenna NFC sul dispositivo mobile prima di impostare il tag.
- Se viene visualizzato un messaggio di errore relativo al numero PIN modificato, inserire un numero PIN modificato e premere **OK**. Seguire le istruzioni visualizzate sulla schermata app per aggiornare il numero PIN.
- Se l'app **Samsung Mobile Print** non è installata ai dispositivi mobili, questo si collega automaticamente alla pagina di download dell'app **Samsung Mobile Print**. Scaricare l'app e riprovare.

- 3 Selezionare la modalità di stampa.
- 4 Selezionare il contenuto che si desidera stampare.

Se necessario, modificare l'opzione di stampa premendo .

Uso della funzionalità NFC

- 5** Impostare il tag dell'antenna NFC del dispositivo mobile (si trova di solito sulla parte posteriore del dispositivo mobile) sul tag NFC (NFC) sulla stampante.

Attendere alcuni secondi che il dispositivo mobile si colleghi alla stampante.

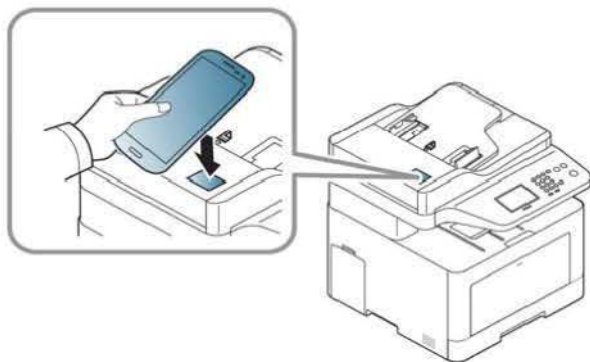

- Per alcuni dispositivi mobili, il tag NFC potrebbe non essere posizionato sul retro del dispositivo mobile. Controllare la posizione dell'antenna NFC sul dispositivo mobile prima di impostare il tag.
- Se viene visualizzato un messaggio di errore relativo al numero PIN modificato, inserire un numero PIN modificato e premere **OK**. Seguire le istruzioni visualizzate sulla schermata app per aggiornare il numero PIN.

- 6** La stampante avvia la stampa.

Digitalizzazione

- 1** Controllare che le funzioni NFC e Wi-Fi Direct siano abilitate sul dispositivo mobile e che la funzione Wi-Fi Direct sia abilitata sulla stampante (vedere "Impostazione di Wi-Fi Direct per stampa mobile" a pagina 251).
- 2** Impostare il tag dell'antenna NFC del dispositivo mobile (si trova di solito sulla parte posteriore del dispositivo mobile) sul tag NFC (NFC) sulla stampante.

Attendere pochi secondi che l'app **Samsung Mobile Print** si avvii.

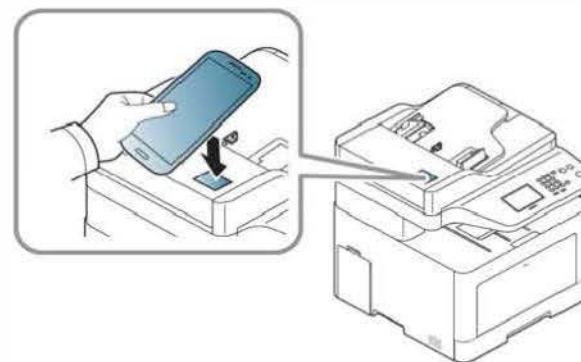

Uso della funzionalità NFC



- Per alcuni dispositivi mobili, il tag NFC potrebbe non essere posizionato sul retro del dispositivo mobile. Controllare la posizione dell'antenna NFC sul dispositivo mobile prima di impostare il tag.
- Se viene visualizzato un messaggio di errore relativo al numero PIN modificato, inserire un numero PIN modificato e premere **OK**. Seguire le istruzioni visualizzate sulla schermata app per aggiornare il numero PIN.
- Se l'app **Samsung Mobile Print** non è installata ai dispositivi mobili, questo si collega automaticamente alla pagina di download dell'app **Samsung Mobile Print**. Scaricare l'app e riprovare.

3 Selezionare la modalità di digitalizzazione.

4 Inserire un documento a faccia in giù sul vetro del documento, oppure caricare uno o più documenti a faccia in su nell'alimentatore documenti (vedere "Caricamento degli originali" a pagina 68).

Se necessario, modificare l'opzione di digitalizzazione premendo



5

Impostare il tag dell'antenna NFC del dispositivo mobile (si trova di solito sulla parte posteriore del dispositivo mobile) sul tag NFC (NFC) sulla stampante.

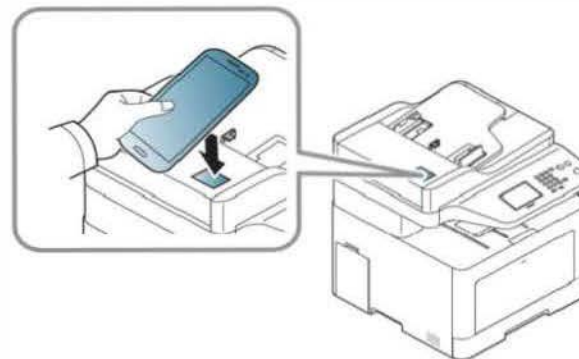

- Per alcuni dispositivi mobili, il tag NFC potrebbe non essere posizionato sul retro del dispositivo mobile. Controllare la posizione dell'antenna NFC sul dispositivo mobile prima di impostare il tag.
- Se viene visualizzato un messaggio di errore relativo al numero PIN modificato, inserire un numero PIN modificato e premere **OK**. Seguire le istruzioni visualizzate sulla schermata app per aggiornare il numero PIN.

6

La stampante inizia la digitalizzazione del contenuto.
I dati acquisiti vengono salvati nel dispositivo mobile.



Per proseguire con la digitalizzazione, attenersi alle istruzioni riportate sulla schermata dell'app.

Uso della funzionalità NFC

Invio di fax

- 1 Controllare che le funzioni NFC e Wi-Fi Direct siano abilitate sul dispositivo mobile e che la funzione **Wi-Fi Direct** sia abilitata sulla stampante (vedere "Impostazione di **Wi-Fi Direct** per stampa mobile" a pagina 251).
- 2 Impostare il tag dell'antenna NFC del dispositivo mobile (si trova di solito sulla parte posteriore del dispositivo mobile) sul tag NFC (NFC) sulla stampante.

Attendere pochi secondi che l'app **Samsung Mobile Print** si avvii.

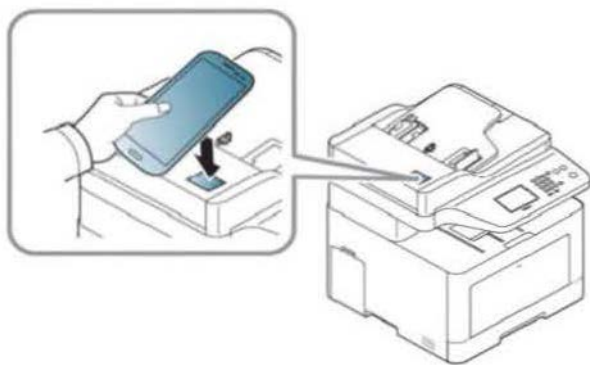

- Per alcuni dispositivi mobili, il tag NFC potrebbe non essere posizionato sul retro del dispositivo mobile. Controllare la posizione dell'antenna NFC sul dispositivo mobile prima di impostare il tag.
- Se viene visualizzato un messaggio di errore relativo al numero PIN modificato, inserire un numero PIN modificato e premere **OK**. Seguire le istruzioni visualizzate sulla schermata app per aggiornare il numero PIN.
- Se l'app **Samsung Mobile Print** non è installata ai dispositivi mobili, questo si collega automaticamente alla pagina di download dell'app **Samsung Mobile Print**. Scaricare l'app e riprovare.

3 Selezionare la modalità fax.

4 Selezionare il contenuto da inviare via fax.

Se necessario, inserire il numero di fax e cambiare l'opzione fax premendo .

Uso della funzionalità NFC

- 5 Impostare il tag dell'antenna NFC del dispositivo mobile (si trova di solito sulla parte posteriore del dispositivo mobile) sul tag NFC (NFC) sulla stampante.

Attendere alcuni secondi che il dispositivo mobile si colleghi alla stampante.

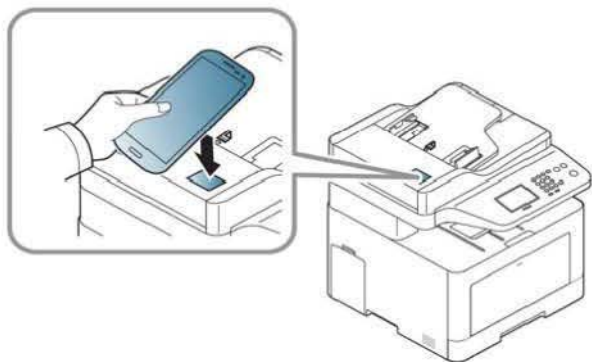

- Per alcuni dispositivi mobili, il tag NFC potrebbe non essere posizionato sul retro del dispositivo mobile. Controllare la posizione dell'antenna NFC sul dispositivo mobile prima di impostare il tag.
- Se viene visualizzato un messaggio di errore relativo al numero PIN modificato, inserire un numero PIN modificato e premere **OK**. Seguire le istruzioni visualizzate sulla schermata app per aggiornare il numero PIN.

- 6 La stampante inizia l'invio fax del contenuto.

AirPrint



Solo gli apparecchi omologati per AirPrint possono utilizzare la funzionalità AirPrint. Verificare la presenza del marchio di omologazione AirPrint nella confezione dell'apparecchio.



AirPrint consente di stampare in modalità wireless direttamente da iPhone, iPad e iPod touch con l'ultima versione di iOS.

Impostazione di AirPrint

Per utilizzare la funzione **AirPrint** sono necessari i protocolli Bonjour(mDNS) e IPP. È possibile attivare la funzione **AirPrint** con uno dei seguenti metodi.

- 1 Verificare che l'apparecchio sia collegato alla rete.
- 2 Avviare un browser Web, ad esempio Internet Explorer, Safari o Firefox, e immettere il nuovo indirizzo IP del dispositivo nella finestra del browser.

Ad esempio,



- 3 Fare clic su **Accesso** nella parte superiore destra del sito Web SyncThru™ Web Service.

- 4 Digitare **ID** e **Password**, quindi fare clic su **Accesso**. Se è la prima volta che si esegue il login a SyncThru™ Web Service, inserire l'ID e la password predefiniti riportati di seguito. Per motivi di sicurezza, si consiglia di cambiare la password.

- **ID: admin**
- **Password: sec00000**

- 5 Quando viene visualizzata la finestra **SyncThru™ Web Service**, fare clic su **Impostazioni > Impostazioni di rete**.

- 6 Fare clic su **Raw TCP/IP, LPR, IPP o mDNS**.
È possibile attivare il protocollo IPP o mDNS.

Stampa tramite AirPrint

Il manuale dell'iPad, ad esempio, fornisce le seguenti istruzioni:

- 1 Aprire l'e-mail, la foto, la pagina Web o il documento che si desidera stampare.
- 2 Toccare l'icona dell'azione ().
- 3 Selezionare il **nome del driver della stampante** e il menu dell'opzione da impostare.
- 4 Toccare il pulsante **Stampa**. Stampare.



Annullamento del lavoro di stampa: per annullare il lavoro di stampa o visualizzare il riepilogo di stampa, fare clic sull'icona del centro di stampa () nell'area multitasking. È possibile fare clic su Annulla nel centro di stampa.

Google Cloud Print™

Google Cloud Print™ è un servizio che consente di stampare da smartphone, tablet o qualunque altro dispositivo collegato al Web. Registrando il proprio account Google con la stampante, è possibile utilizzare immediatamente il servizio Google Cloud Print™. È possibile stampare documenti o e-mail con Chrome OS, il browser Chrome o un'applicazione Gmail™/Google Docs™ presenti sul proprio dispositivo mobile senza dover installare il driver della stampante sul dispositivo mobile. Fare riferimento al sito Web Google (<http://www.google.com/cloudprint/learn/> o <http://support.google.com/cloudprint>) per ulteriori informazioni su Google Cloud Print™.

Registrazione dell'account Google per la stampante

Registrazione dall'app Samsung Mobile Print



Per utilizzare questa funzione, è necessario che sul telefono cellulare sia installata l'app **Samsung Mobile Print**.

- 1 Apri l'app Samsung Mobile Print dal dispositivo mobile.
- 2 Selezionare le impostazioni del dispositivo.
- 3 Selezionare **Google Cloud Print**.

- 4 Immettere il nome e la descrizione della stampante.



Se l'ambiente di rete utilizza un server proxy, configurare il numero di porta e l'IP del proxy da **Proxy Setting**. Per ulteriori informazioni, rivolgersi al fornitore del servizio di rete o all'amministratore di rete.

- 5 Fare clic su **Register**.
Confermare la finestra a comparsa della stampante.
- 6 Fare clic su **Finish**.
A questo punto la stampante è registrata nel servizio Google Cloud Print™.

Registrazione dal browser Chrome



- Accertarsi che la stampante sia accesa e collegata a una rete cablata o wireless con accesso a Internet.
- Se non si dispone di un account Google occorre crearlo.

- 1 Aprire il browser Chrome.
- 2 Accedere a www.google.com.
- 3 Accedere al sito Web Google con il proprio indirizzo Gmail™.

Google Cloud Print™

- 4 Immettere l'indirizzo IP della stampante nel campo dell'indirizzo e premere **Invio** o fare clic su **Vai**.
- 5 Fare clic su **Accesso** nell'angolo superiore destro del sito Web SyncThru™ Web Service.
- 6 Se è la prima volta che si esegue il login a **SyncThru™ Web Service**, è necessario accedere come amministratore. Digitare i seguenti **ID** e **Password** predefiniti. Per motivi di sicurezza, si consiglia di cambiare la password.
 - **ID: admin**
 - **Password: sec00000**



Se l'ambiente di rete utilizza un server proxy, configurare il numero di porta e l'IP del proxy da **Impostazioni > Impostazioni di rete > Google Cloud Print > Impostazione proxy**. Per ulteriori informazioni, rivolgersi al fornitore del servizio di rete o all'amministratore di rete.

- 7 Quando si apre la finestra **SyncThru™ Web Service**, fare clic su **Impostazioni > Impostazioni di rete > Google Cloud Print**.
- 8 Immettere il nome e la descrizione della stampante.
- 9 Fare clic su **Registra**.
Viene visualizzata la finestra popup di conferma.



Se nel browser è impostato il blocco popup, la finestra di conferma non appare. Consentire al sito di visualizzare i popup.

10 Fare clic su **Termina registrazione stampante**.

11 Fare clic su **Gestisci stampanti**.

A questo punto la stampante è registrata nel servizio Google Cloud Print™.

I dispositivi abilitati per Google Cloud Print™ verranno visualizzati nell'elenco.

Stampa con Google Cloud Print™

La procedura di stampa varia a seconda dell'applicazione o del dispositivo utilizzato. È possibile visualizzare l'elenco delle applicazioni che supportano il servizio Google Cloud Print™.



Accertarsi che la stampante sia accesa e collegata a una rete cablata o wireless con accesso a Internet.

Google Cloud Print™



Stampa dall'applicazione installata sul dispositivo mobile

I passaggi seguenti sono un esempio d'uso dell'applicazione Google Docs™ dai telefoni cellulari Android.

- 1 Installare l'applicazione Cloud Print sul telefono cellulare.



Se l'applicazione non è installata, scaricarla da un app store, ad esempio Android Market o App Store.

- 2 Accedere all'applicazione Google Docs™ dal proprio telefono cellulare.
- 3 Toccare il pulsante delle opzioni  del documento da stampare.
- 4 Toccare il pulsante di invio .
- 5 Toccare il pulsante Cloud Print .
- 6 Impostare le opzioni di stampa desiderate.
- 7 Toccare **Click here to Print**.

Stampa dal browser Chrome

Di seguito si riporta un esempio di utilizzo del browser Chrome.

- 1 Lanciare Chrome.
- 2 Aprire il documento o l'e-mail da stampare.
- 3 Fare clic sull'icona a forma di chiave  nell'angolo superiore destro del browser.
- 4 Fare clic su **Stampa**. Viene visualizzata una nuova scheda per la stampa.
- 5 Selezionare **Stampa con Google Cloud Print**.
- 6 Fare clic sul pulsante **Stampa**.



3. Utili menu per le impostazioni

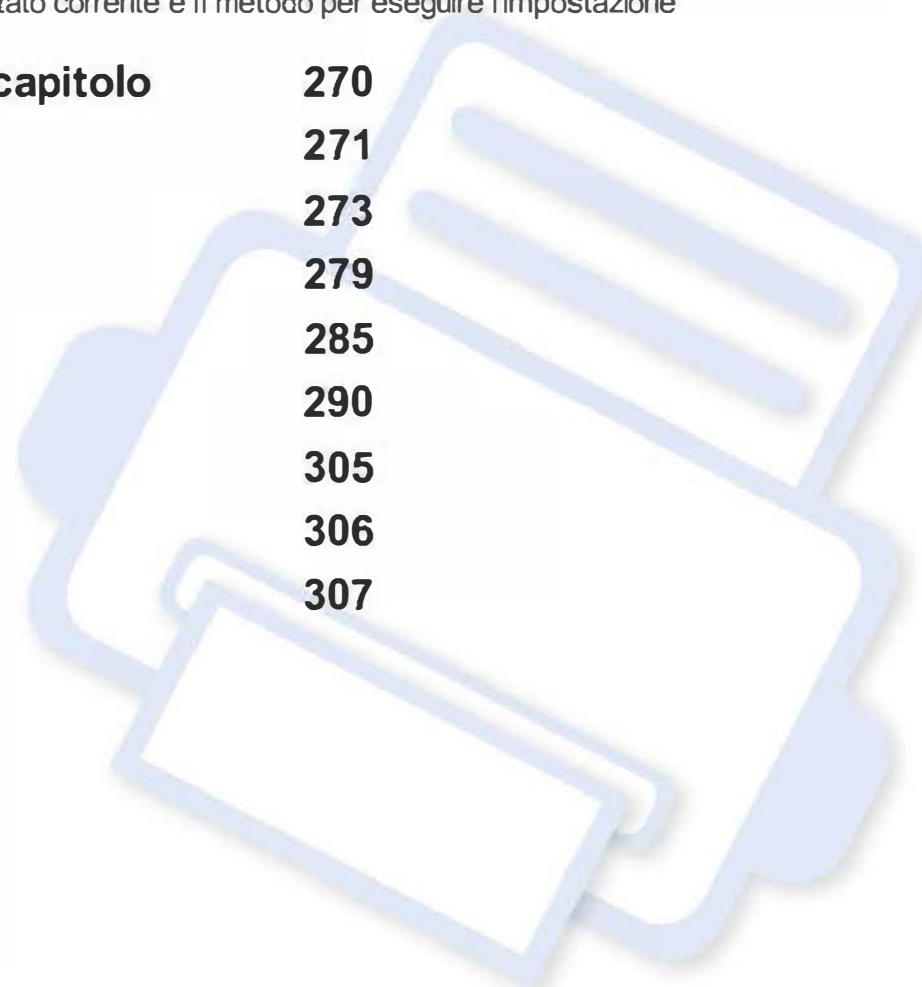

In questo capitolo viene spiegato come consultare lo stato corrente e il metodo per eseguire l'impostazione avanzata dell'apparecchio.

- **Prima di iniziare la lettura di un capitolo** 270
- **Stampa** 271
- **Copia** 273
- **Fax** 279
- **Digitalizzazione** 285
- **Imposta sist.** 290
- **Impost ammin** 305
- **Eco** 306
- **USB diretto** 307



Prima di iniziare la lettura di un capitolo

Questo capitolo spiega tutte le funzioni disponibili per i modelli di questa serie per aiutare gli utenti a comprenderne le funzionalità. È possibile verificare le funzioni disponibili per ogni modello nella Guida di base (vedere “Panoramica dei menu” a pagina 38). Di seguito vengono forniti suggerimenti per l'utilizzo del capitolo

- Il pannello di controllo fornisce l'accesso ai diversi menu per impostare il dispositivo o utilizzare le sue funzioni. È possibile accedere a questi menu premendo  (**Menu**), oppure dal touch screen.
- A seconda delle opzioni o dei modelli, alcuni menu potrebbero non essere visualizzati nel display. In tal caso, non sono applicabili al dispositivo.
- Questa funzione non è applicabile ai modelli in cui  (**Menu**) non è presente sul pannello di controllo (vedere “Panoramica pannello di controllo” a pagina 28).
- I nomi menu possono essere diversi dal dispositivo, in base alle opzioni o ai modelli.



Stampa



A seconda delle opzioni o dei modelli, alcuni menu potrebbero non essere visualizzati nel display. In tal caso, non sono applicabili al dispositivo (vedere "Panoramica dei menu" a pagina 38).

Per modificare le opzioni del menu:

- Premere **(Menu)** > **Impost stam** sul pannello di controllo.
- In alternativa, premere **Insta** > **Config macch** > **Succ** > **Impost stam** sul touch screen.

Elemento	Descrizione
Orientamento	<p>Seleziona la direzione in cui verranno stampati i dati sulla pagina.</p> <ul style="list-style-type: none">• Verticale  <ul style="list-style-type: none">• Orizzontale 

Elemento	Descrizione
Copie	È possibile inserire il numero di copie tramite il tastierino numerico.
Risoluzione	Specifica il numero di punti stampati per pollice (dpi). Tanto più alta è l'impostazione, tanto più nitidi risulteranno i caratteri stampati e la grafica.
Cancella testo	Stampa testi più scuri rispetto a un normale documento.
Emulazione	<p>Imposta il tipo di emulazione e l'opzione.</p> <ul style="list-style-type: none">• Tipo emulazione: Il linguaggio della stampante definisce il modo in cui il computer comunica con il dispositivo.• Impostazione: Imposta in dettaglio le impostazioni dettagliate per il tipo emulazione selezionato.
Miglioramento bordi	consente agli utenti di migliorare la nitidezza di testo e grafica per migliorare la leggibilità.
Trapping	Riduce lo spazio bianco causato dall'errato allineamento dei canali di colori nella modalità di stampa a colori. Anche il testo nero sarà stampato sugli altri colori.

Stampa

Elemento	Descrizione
Schermo	<p>Questa opzione influisce sulla risoluzione e sulla nitidezza della stampa a colori.</p> <ul style="list-style-type: none">• Normale: questa modalità genererà stampe con tonalità uniformi sull'intera pagina.• Migliorato: questa modalità genererà stampe con testi nitidi e oggetti uniformi di tipo grafico/ fotografico nella pagina.• Dettagliato: questa modalità genererà stampe con dettagli nitidi sull'intera pagina.
Selez vass	Imposta il tipo di vassoio.

Funzione copia



A seconda delle opzioni o dei modelli, alcuni menu potrebbero non essere visualizzati nel display. In tal caso, non sono applicabili al dispositivo (vedere "Panoramica dei menu" a pagina 38).

Per modificare le opzioni del menu:

- Premere  (copia) >  (Menu) > **Funzione copia** sul pannello di controllo.
In alternativa, premere  (Menu) > **Funzione copia** sul pannello di controllo.
- In alternativa, premere **Insta > Config macch > Succ > Impostaz predef > Copia predef** sul touch screen.
- Oppure premere **Copia** > selezionare la voce di menu che si desidera visualizzare sul touch screen.

Elemento	Descrizione
Dimensioni originali	imposta il formato immagine.
Copie	È possibile inserire il numero di copie tramite il tastierino numerico.



Elemento	Descrizione
Riduci/Ingrandisci	riduce o aumenta le dimensioni di un'immagine copiata (vedere "Copia ridotta o ingrandita" a pagina 82).  Se è impostata la modalità Eco, le funzioni di riduzione o aumento delle dimensioni non sono disponibili.
Scurezza	Consente di regolare il livello di luminosità per creare una copia più leggibile quando l'originale presenta aree poco nitide e immagini scure (vedere "Scurezza" a pagina 81).
Tipo di originale	Migliora la qualità della copia consentendo di selezionare il tipo di documento per l'operazione di copia corrente (vedere "Tipo di originale" a pagina 81).
Colore automatico	È possibile impostare se utilizzare o meno il colore automatico. <ul style="list-style-type: none">• Attivato: Selezionare questa impostazione per rilevare automaticamente se il documento digitalizzato è a colori o in bianco e nero, quindi selezionare un'impostazione colore appropriata.
Copia base	Consente di avviare rapidamente l'esecuzione delle copie.



Copia

Elemento	Descrizione
Copia personalizz	Consente di personalizzare le copie tramite opzioni dettagliate.
Modo col	<p>È possibile selezionare la modalità colore predefinita da usare per i lavori di copia.</p> <ul style="list-style-type: none">• Automat.: Selezionare questa impostazione per rilevare automaticamente se il documento digitalizzato è a colori o in bianco e nero, quindi selezionare un'impostazione colore appropriata.• Colore: Selezionare questa impostazione per stampare il documento con i colori originari delle immagini.• Mono: Selezionare questa impostazione per stampare la copia in bianco e nero anche se il documento digitalizzato è a colori.
Vass	<p>Consente di selezionare le impostazioni del vassoio corrente e modificarle, se necessario.</p> <div><p>Automat.: È possibile impostare il dispositivo automaticamente sul vassoio con la carta dello stesso formato quando il vassoio in uso è vuoto.</p></div>

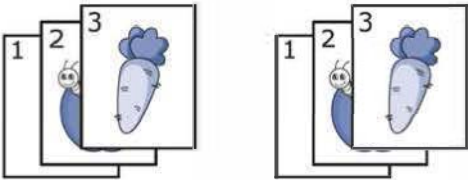
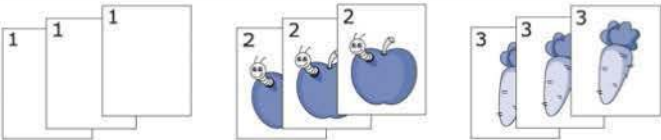
Elemento	Descrizione
Timbro	<p>È possibile applicare la funzione timbro.</p> <ul style="list-style-type: none">• Elemento: Stampa sulla copia la data e l'ora, l'indirizzo IP, il numero di pagina, le informazioni sul dispositivo, i commenti o l'ID utente.• Opacità: È possibile selezionare la trasparenza.• Posizione: Consente di impostare la posizione.
Cop adat aut	Copia l'immagine per adattarla automaticamente alla dimensione della carta.
Layout	Regola il formato del layout, ad esempio copia ID, N su 2/4 e così via.
Copia ID	Questa funzione è utile per copiare fogli di piccole dimensioni, come i biglietti da visita (vedere "Copia di una scheda ID" a pagina 83).

Copia

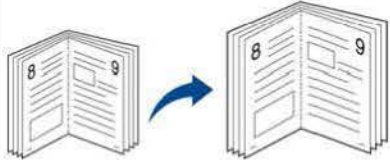
Elemento	Descrizione
<ul style="list-style-type: none">• Fascicol• Copia fascic	<p>Imposta il dispositivo per ordinare il lavoro di copia. Per esempio, se si fanno 2 copie di un originale di 3 pagine, verrà stampato un documento completo di 3 pagine seguito da un secondo documento completo.</p> <ul style="list-style-type: none">• Attivato: stampa una serie di copie corrispondente alla sequenza dei documenti originali.  <ul style="list-style-type: none">• Disattivato: stampa copie ordinate in pile di singole pagine. 
<ul style="list-style-type: none">• 2 su 1 o 4 su 1• N copie su	<p>Il dispositivo riduce le dimensioni delle immagini originali e stampa 2 o 4 pagine su un unico foglio.</p> 

Elemento	Descrizione
Copia libro	<p>La funzione di Copia libro consente di copiare un intero libro. Se il libro è troppo spesso, sollevare il coperchio finché i suoi cardini non si bloccano nell'arresto, quindi chiudere il coperchio. Se il libro o la rivista ha uno spessore superiore a 30 mm, iniziare a copiare con il coperchio aperto.</p>  <ul style="list-style-type: none">• Disattivato: non utilizza questa funzione.• Pagina SX: utilizzare questa opzione per stampare la pagina sinistra del libro.• Pagina DX: utilizzare questa opzione per stampare la pagina destra del libro.• Entr pag: utilizzare questa opzione per stampare entrambe le pagine del libro. <div style="border: 1px solid gray; padding: 5px;"> Questa funzione di copia è disponibile solamente quando gli originali vengono posizionati sul vetro dello scanner.</div>

Copia

Elemento	Descrizione
<ul style="list-style-type: none">• Regola sfondo• Regola sfondo	<p>Stampa un'immagine senza sfondo. Questa funzione di copia consente di rimuovere il colore di sfondo e può essere utile per la copia di un originale contenente colori nello sfondo, quali giornali o cataloghi.</p> <ul style="list-style-type: none">• Disattivato: non utilizza questa funzione.• Automatico: ottimizza lo sfondo.• Miglioramento livello 1~2: maggiore è il numero, più vivido risulterà lo sfondo.• Cancellazione livello 1~4: maggiore è il numero, più chiaro risulterà lo sfondo.

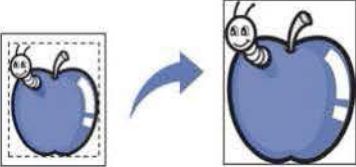
Elemento	Descrizione
Cancella bordo	<p>L'opzione consente di cancellare macchie, perforazioni, piegature e segni di pinzatura lungo i quattro bordi di un documento.</p>  <ul style="list-style-type: none">• Disattivato: non utilizza questa funzione.• Orig piccolo: cancella il bordo dell'originale se è piccolo. Questa funzione è disponibile solamente quando gli originali vengono posizionati sul vetro dello scanner.• Perforaz: cancella i segni di rilegatura a libro.• Centro libro: cancella la parte centrale del foglio di carta nero e orizzontale, quando si copia un libro. Questa funzione è disponibile solamente quando gli originali vengono posizionati sul vetro dello scanner.• Cancell bordo: inserire il margine sinistro, destro, superiore, inferiore tramite il tastierino numerico.

Copia

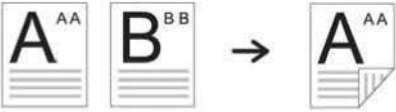
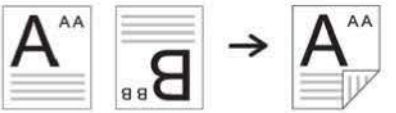
Elemento	Descrizione
Filigrana	<p>L'opzione filigrana consente di stampare testo su un documento esistente. Ad esempio, viene utilizzata per inserire la parola "BOZZA" o "RISERVATO" scritta con caratteri grigi di grandi dimensioni e stampata diagonalmente sulla prima pagina o su tutte le pagine di un documento.</p> 
Fronte-retro	<p>È possibile impostare il dispositivo in modo che stampi le copie su entrambi i lati del foglio.</p> <ul style="list-style-type: none">• 1 facciata: digitalizza un lato dell'originale e lo stampa su entrambi i lati del foglio.• 1->2 facc • 1->2 facc ruot 

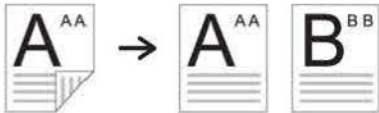
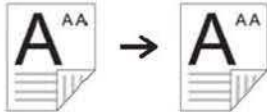
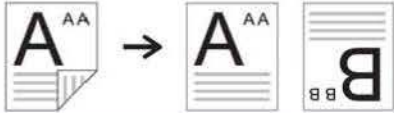

Elemento	Descrizione
Fronte-retro (continua)	<ul style="list-style-type: none">• 2->1 facc • 2->2 facc • 2->1 facc ruot 

Imposta copia



A seconda delle opzioni o dei modelli, alcuni menu potrebbero non essere visualizzati nel display. In tal caso, non sono applicabili al dispositivo (vedere “Panoramica dei menu” a pagina 38).

Per modificare le opzioni del menu:

Premere  (copia) >  (Menu) > **Impostazione copia** sul pannello di controllo.

In alternativa, scegliere  (Menu) > **Impostazione copia** sul pannello di controllo.

Elemento	Descrizione
Modifica predefinita	È possibile impostare le opzioni di copia in base a quelle usate più frequentemente.

Funzione fax



A seconda delle opzioni o dei modelli, alcuni menu potrebbero non essere visualizzati nel display. In tal caso, non sono applicabili al dispositivo (vedere "Panoramica dei menu" a pagina 38).

Per modificare le opzioni del menu:



- Premere  (Fax) >  (Menu) > **Funzione fax** sul pannello di controllo.
- In alternativa, premere **Insta > Config macch > Succ > Impostaz predef > Fax predef** sul touch screen.
- Oppure premere Fax > selezionare la voce di menu che si desidera visualizzare sul touch screen.
- In alternativa, premere **Insta > Config macch > Succ > Impos fax** sul touch screen.

Elemento	Descrizione
Dimensioni originali	imposta il formato immagine.
Tipo di originale	Migliora la qualità del fax in base al tipo di documento originale digitalizzato.

Elemento	Descrizione
Scurezza	Consente di regolare il livello di luminosità per digitalizzare un originale e renderlo più leggibile quando presenta aree poco nitide e immagini scure (vedere "Scurezza" a pagina 90).
Risoluzione	Le impostazioni predefinite del documento producono buoni risultati per originali basati su testo. Tuttavia, se si inviano originali di qualità scarsa o contenenti fotografie, è possibile regolare la risoluzione per produrre un fax di qualità superiore (vedere "Risoluzione" a pagina 89).
Modo col	Consente di selezionare la modalità colori con cui inviare il fax. <ul style="list-style-type: none">• Mono: Trasmette un fax in bianco e nero.• Colore: Trasmette un fax a colori.

Fax

Elemento	Descrizione
Fronte-retro	<p>Questa funzione è utile specialmente per gli originali fronte/retro. È possibile selezionare se inviare il fax su una o entrambe le facciate della carta.</p> <ul style="list-style-type: none">• 1 facciata: Per originali stampati su una sola facciata.• 2 facciate: Per originali stampati su entrambe le facciate.• Fronte-retro ruotata: Per originali stampati su entrambe le facciate, con la facciata posteriore ruotata di 180 gradi. <div style="border: 1px solid #ccc; padding: 5px; margin-top: 10px;"> Per utilizzare 2 facciate e Fronte-retro ruotata, caricare gli originali nell'alimentatore DADF. Se il dispositivo non riesce a rilevare l'originale nell'alimentatore DADF, imposta automaticamente l'opzione 1 facciata.</div>
Invio in memoria	Il fax può essere personalizzato tramite opzioni dettagliate.
Mani libere	Attiva l'invio del fax con il tono di composizione.
Invia selez abbr	Invia un fax con l'immagine a una destinazione dell'elenco di selezione abbreviata.
Invio sei grupp	Invia un fax con l'immagine a una destinazione dell'elenco di selezione di gruppo.

Elemento	Descrizione
Rich	Ricomponi l'ultimo numero di fax inviato o l'ID chiamante ricevuto nella modalità Pronta o inserisce una pausa(-) in un numero di fax nella modalità di modifica (vedere "Ricomposizione del numero di fax" a pagina 345).
Invio multiplo	Invia un fax a più destinazioni (vedere "Invio di un fax a più destinazioni" a pagina 88). <div style="border: 1px solid #ccc; padding: 5px; margin-top: 10px;"> Non è possibile inviare un fax a colori tramite questa funzione.</div>
<ul style="list-style-type: none">• Invio ritardato• Invio ritard	Imposta il dispositivo per l'invio differito di un fax quando l'utente non sarà presente (vedere "Trasmissione fax differita" a pagina 346). <div style="border: 1px solid #ccc; padding: 5px; margin-top: 10px;"> Non è possibile inviare un fax a colori tramite questa funzione.</div>

Fax

Elemento	Descrizione
Inoltra inviati Inoltra ricevuti	<p>Inoltra i fax ricevuti o inviati ad altre destinazioni tramite un fax o un PC. Questa funzione può essere molto utile se non si è in ufficio ma si desidera ricevere i fax.</p> <ul style="list-style-type: none">• Vedere "Inoltro di un fax inviato a un'altra destinazione" a pagina 348.• Vedere "Inoltro di un fax ricevuto" a pagina 348.
Ricezione sicura	<p>Memorizza il fax ricevuto senza stamparlo. Per stampare i documenti ricevuti è necessario immettere la password. È possibile evitare che ai fax ricevuti accedano persone non autorizzate (vedere "Ricezione nella modalità Ricez sicura" a pagina 353).</p>
Annulla lavoro	<p>Annulla il fax differito che viene salvato in memoria (vedere "Annullamento di un fax prenotato" a pagina 347).</p>

Configurazione dell'invio



A seconda delle opzioni o dei modelli, alcuni menu potrebbero non essere visualizzati nel display. In tal caso, non sono applicabili al dispositivo (vedere "Panoramica dei menu" a pagina 38).

Per modificare le opzioni del menu:

- Premere  (Fax) >  (Menu) > **Impostazione fax** > **Invio** sul pannello di controllo.
- In alternativa, premere **Insta** > **Config macch** > **Succ** > **Impostaz predef** > **Fax predef** sul touch screen.
- In alternativa, premere **Insta** > **Config macch** > **Succ** > **Impos fax** sul touch screen.

Elemento	Descrizione
Tempi riselezione	Specifica il numero dei tentativi di riselezione. Se viene immesso 0, il dispositivo non ricomporrà il numero.
Tempo riselezione	Imposta l'intervallo di tempo prima della riselezione automatica.
Sel. prefisso	Imposta un prefisso al massimo di cinque cifre. Questo numero viene selezionato prima dell'avvio di qualsiasi numero di selezione automatica. È utile per accedere al centralino PABX.
Modo ECM	Invia fax utilizzando la modalità correzione errori (ECM) per essere garantire che i fax vengano inviati senza problemi e senza errori. Questa operazione potrebbe richiedere più tempo.

Elemento	Descrizione
<ul style="list-style-type: none">• Conferma fax• Conferma invio fax	<p>Consente di stampare un rapporto che indica se l'invio del fax è riuscito correttamente o meno.</p> <div><p>Se si seleziona Err acce, viene stampato un rapporto solamente quando si verifica un errore di trasmissione.</p></div>
Velocità modem	Consente di selezionare la velocità massima del modem, se la linea telefonica non supporta una velocità superiore del modem. È possibile selezionare 33,6, 28,8, 14,4, 12,0, 9,6 o 4,8 kbps.
TCR immagine	Stampa un report di trasmissione con un'immagine in miniatura della prima pagina del fax inviato.
Modo composizione numero	Imposta la modalità di selezione su tono o impulso. A seconda del paese questa impostazione potrebbe non essere disponibile.
Risp. telefono	Invia i fax a un'ora preimpostata di risparmio telefono per risparmiare sui costi delle chiamate. A seconda del paese questa impostazione potrebbe non essere disponibile.
Pr guid conf	Consente di configurare con facilità le opzioni fax necessarie, quali ID apparecchio, Numero fax, ecc.

Configurazione della ricezione



A seconda delle opzioni o dei modelli, alcuni menu potrebbero non essere visualizzati nel display. In tal caso, non sono applicabili al dispositivo (vedere "Panoramica dei menu" a pagina 38).

Per modificare le opzioni del menu:

- Premere  (Fax) >  (Menu) > **Impostazione fax** > **Ricezione** sul pannello di controllo.
- In alternativa, premere **Insta** > **Config macch** > **Succ** > **Impostaz predef** > **Fax predef** sul touch screen.
- In alternativa, premere **Insta** > **Config macch** > **Succ** > **Impos fax** sul touch screen.

Elemento	Descrizione
Modalità di ricezione	Consente di selezionare la modalità di ricezione fax predefinita (vedere "Modifica delle modalità di ricezione" a pagina 351).
Squilli risposta	È possibile specificare il numero di squilli del dispositivo prima di rispondere a una chiamata in entrata.

Fax

Elemento	Descrizione
Nome ricez stampa	Questa opzione consente di stampare automaticamente il numero di pagina e la data e l'ora della ricezione in fondo a ogni pagina del fax ricevuto.
Codice inizio ricezione	Questo codice inizia la ricezione di un fax da un telefono interno collegato alla presa EXT sulla parte posteriore del dispositivo. Quando, utilizzando il telefono interno, si sentono i toni del fax, inserire il codice. Quello predefinito in fabbrica è *9*.
Riduzione automatica	Riduce automaticamente la pagina fax ricevuta in modo che si adatti al formato della carta caricata nel fax.
Ignora formato	Elimina una determinata lunghezza specifica dall'estremità del fax ricevuto.
Mod DRPD	Questa funzione consente a un utente di utilizzare una singola linea telefonica per rispondere a numeri di telefono diversi. È possibile impostare il dispositivo per procedere al riconoscimento dei toni di squillo di ciascun numero. A seconda del paese, questa impostazione potrebbe non essere disponibile (vedere "Ricezione di fax tramite la modalità DRPD" a pagina 352).



Elemento	Descrizione
Stampa fronte-retro	Stampa i dati dei fax ricevuti su entrambi i lati del foglio. È possibile risparmiare sull'uso della carta. <ul style="list-style-type: none">• Disattivato: Stampa una sola facciata della carta.• Lato lungo: Stampa entrambe le facciate della carta, con rilegatura dal lato lungo.• Lato corto: Stampa entrambe le facciate della carta con rilegatura dal lato corto.

Impostazione Modifica predefinita



A seconda delle opzioni o dei modelli, alcuni menu potrebbero non essere visualizzati nel display. In tal caso, non sono applicabili al dispositivo (vedere "Panoramica dei menu" a pagina 38).

Per modificare le opzioni del menu:

Premere  (Fax) >  (Menu) > **Impostazione fax > Modifica predefinita** sul pannello di controllo.

Elemento	Descrizione
Modifica predefinita	È possibile impostare le opzioni del fax utilizzate più spesso.



Digitalizzazione

Funzione di digitalizzazione



A seconda delle opzioni o dei modelli, alcuni menu potrebbero non essere visualizzati nel display. In tal caso, non sono applicabili al dispositivo (vedere “Panoramica dei menu” a pagina 38).

Per modificare le opzioni del menu:

- Premere  (digitalizzazione) >  (**Menu**) > **Funz digital** sul pannello di controllo.
Oppure **Digitalizza su** >  (**Menu**) > **Funz digital** sul pannello di controllo.
- In alternativa, premere **Insta** > **Config macch** > **Succ** > **Impostaz predef** > **Digit predef** sul touch screen.
- Oppure premere **Scan** > selezionare la voce di menu che si desidera visualizzare sul touch screen.

Elemento	Descrizione
<ul style="list-style-type: none">• USB predefinito• Caratteristica USB• USB	Imposta la destinazione di digitalizzazione su un USB. È possibile digitalizzare gli originali e salvare l'immagine digitalizzata su un dispositivo USB.

Elemento	Descrizione
<ul style="list-style-type: none">• Predefinito e-mail• Pers e-mail• Scans Email	Imposta la destinazione di digitalizzazione su un'e-mail. Si digitalizzano gli originali e si invia via e-mail l'immagine digitalizzata alle destinazioni (vedere “Digitalizzazione verso e-mail” a pagina 338).
<ul style="list-style-type: none">• Funzione FTP• FTP predefinito• FTP	Imposta la destinazione su un server FTP. Si digitalizzano gli originali e si invia l'immagine digitalizzata a un server FTP (vedere “Digitalizzazione su server FTP/SMB” a pagina 339).
<ul style="list-style-type: none">• Funzione SMB• SMB predefinito• SMB	Imposta la destinazione della digitalizzazione su un server SMB. Si digitalizzano gli originali e si invia l'immagine digitalizzata a un server SMB (vedere “Digitalizzazione su server FTP/SMB” a pagina 339).
PC locale	Imposta la destinazione di digitalizzazione su un computer connesso mediante USB. Si digitalizzano gli originali e si salva l'immagine digitalizzata in una directory, ad esempio in Documenti (vedere “Digitalizzazione di base” a pagina 85).
PC di rete	Imposta la destinazione di digitalizzazione su un computer connesso in rete. Si digitalizzano gli originali e si salva l'immagine digitalizzata in una directory, ad esempio in Documenti (vedere “Scansione dal dispositivo connesso alla rete” a pagina 337).

Digitalizzazione

Elemento	Descrizione
Formato file	<p>imposta il formato file in cui l'immagine sarà salvata. Selezionando JPEG, TIFF, XPS o PDF, è possibile scegliere di digitalizzare più pagine. La disponibilità di questa opzione varia a seconda del tipo di scansione selezionata.</p> <ul style="list-style-type: none">• SINGOLO-TIFF: Consente di digitalizzare gli originali in formato TIFF (Tagged Image File Format), con diversi originali digitalizzati per ogni singolo file TIFF.• TIFF multipagina: Consente di digitalizzare gli originali in formato TIFF (Tagged Image File Format), con diversi originali digitalizzati come singolo file.• Sing-PDF: Consente di digitalizzare gli originali in PDF, con diversi originali digitalizzati per ogni singolo file TIFF.• Multi-PDF: Consente di digitalizzare gli originali in PDF, con diversi originali digitalizzati come singolo file.• Sing-XPS: Consente di digitalizzare gli originali in formato XLS, con diversi originali digitalizzati per ogni singolo file TIFF.• Multi-XPS: Consente di digitalizzare gli originali in formato XPS, con diversi originali digitalizzati come singolo file.• JPEG: Consente di digitalizzare gli originali in formato JPEG. <div style="border: 1px solid #ccc; padding: 5px;"><p> • XPS: Questa funzione è disponibile solo nei dispositivi dotati di memoria di massa.</p><p>• Non è possibile selezionare il formato file JPEG nell'opzione Formato file se è stato selezionato Mono per Modo col.</p></div>



Elemento	Descrizione
Cartella condiv	Imposta la destinazione di digitalizzazione su una cartella condivisa. È possibile creare una cartella condivisa e utilizzarla (vedere "Uso delle funzioni di cartella condivisa" a pagina 356).

Impostazione di digitalizzazione





A seconda delle opzioni o dei modelli, alcuni menu potrebbero non essere visualizzati nel display. In tal caso, non sono applicabili al dispositivo (vedere "Panoramica dei menu" a pagina 38).

Per modificare le opzioni del menu:

- Premere  (digitalizzazione) >  (**Menu**) > **Impost digitalizz** sul pannello di controllo.
Oppure **Digitalizza su** >  (**Menu**) > **Impost digitalizz** sul pannello di controllo.
- In alternativa, premere **Insta** > **Config macch** > **Succ** > **Impostaz predef** > **Digit predef** sul touch screen.
- Oppure premere **Scan** > selezionare la voce di menu che si desidera visualizzare sul touch screen.

Digitalizzazione

Elemento	Descrizione
Destin	Immettere le informazioni relative alla destinazione.
Modifica predefinita	È possibile impostare le opzioni di digitalizzazione utilizzate più spesso.
Dimensioni originali	imposta il formato immagine.
Tipo di originale	imposta il tipo di documento originale.
Risoluzione	imposta la risoluzione dell'immagine.
Modo col	<p>È possibile selezionare le opzioni colore delle stampe delle digitalizzazioni.</p> <ul style="list-style-type: none">• Colore: Utilizza colore per visualizzare un'immagine. Per 1 pixel viene utilizzato 24 bit per pixel, 8 bit per ogni RGB.• Grigio: Utilizza la gradazione di nero per visualizzare un'immagine. 8 bit per pixel.  <ul style="list-style-type: none">• Mono: Visualizza un'immagine in bianco e nero. 1 bit per pixel. 
Scurezza	Regola il livello luminosità digitalizzazione.

Elemento	Descrizione
Fronte-retro	<p>Consente di selezionare la scansione di una sola facciata della carta (1 facciata), di entrambe le facciate (2 facciate) o di entrambe le facciate con la facciata posteriore ruotata (Fronte-retro ruotata).</p> <ul style="list-style-type: none">• 1 facciata: Per originali stampati su una sola facciata.• 2 facciate: Per originali stampati su entrambe le facciate.• Fronte-retro ruotata: Per originali stampati su entrambe le facciate, con la facciata posteriore ruotata di 180 gradi. <div style="border: 1px solid #ccc; padding: 5px;"><p>Se l'originale viene collocato sulla lastra di vetro dello scanner, il dispositivo visualizza la finestra che chiede di collocare un'altra pagina. Caricare un altro originale e premere Sì. Al termine, per questa opzione selezionare No.</p></div>

Digitalizzazione

Elemento	Descrizione
Polit file	<p>È possibile scegliere la politica per la generazione dei nomi file prima di procedere con il lavoro di digitalizzazione tramite server o dispositivo di memoria USB. Se il nome del server o del dispositivo di memoria USB corrisponde a quello immesso, è possibile cambiare il nome, annullare il lavoro o sovrascriverlo.</p> <ul style="list-style-type: none">• Rinomina: Il file inviato viene salvato con un altro nome programmato automaticamente.• Sovrasc: Sovrascrive il file esistente.
Nome file	<p>Crea un nome file in cui memorizzare i dati digitalizzati.</p>
Conferma server	<p>È possibile impostare il dispositivo in modo che stampi il rapporto dei risultati della conferma del server.</p> <div> Se si seleziona Err acce, viene stampato un rapporto solamente quando si verifica un errore di trasmissione.</div>

Elemento	Descrizione
Conferma Email	<p>È possibile impostare il dispositivo in modo che stampi il rapporto dei risultati della conferma dell'e-mail.</p> <div><ul style="list-style-type: none">• Se si seleziona Err acce, viene stampato un rapporto solamente quando si verifica un errore di trasmissione.• Se il rapporto contiene caratteri o font non supportati dal dispositivo, invece dei caratteri/font nel dispositivo potrebbe essere stampato Sconosciuto.</div>
Cifratura PDF	<p>Quando si digitalizzano gli originali in formato PDF, applica la crittografia ai file PDF. Selezionare Attivato per applicare la crittografia al file PDF e impostare una password. Per aprire il file, gli utenti devono immettere la password</p>
Oggetto	<p>Definisce l'oggetto dell'e-mail.</p>
Da	<p>Definisce il mittente dell'e-mail.</p>
CC	<p>Invia una copia dell'e-mail a un ulteriore destinatario.</p>
CCN	<p>Equivale a CC, ma il nome del destinatario non viene visualizzato.</p>

Digitalizzazione

Elemento	Descrizione
WSD	Consente di digitalizzare gli originali e salvare i dati digitalizzati nel computer collegato, se supporta la funzione WSD (Web Service for Device).

Imposta sist.

Imposta appar.



A seconda delle opzioni o dei modelli, alcuni menu potrebbero non essere visualizzati nel display. In tal caso, non sono applicabili al dispositivo (vedere “Panoramica dei menu” a pagina 38).

Per modificare le opzioni del menu:

- Premere **(Menu)** > **Imposta sistema** > **Imposta appar** sul pannello di controllo.
- In alternativa, premere **Insta** > **Config macch** > **Succ** > **Configurazione iniziale** sul touch screen.
- In alternativa, premere **Insta** > **Config macch** > selezionare la voce di menu desiderata sul touch screen.

Elemento	Descrizione
ID apparecchio	Imposta l'ID del dispositivo che verrà stampato nella parte superiore di ogni pagina inviata.
Numero fax	Imposta il numero di fax che verrà stampato nella parte superiore di ogni pagina inviata.
Data e ora	Imposta la data e l'ora.
Modo orologio	Seleziona il formato per visualizzare l'ora tra 12 e 24 ore.

Elemento	Descrizione
Modo RX	Seleziona la modalità di ricezione fax predefinita.
Ric codice	Questa funzione è particolarmente utile quando si utilizza un numero di telefono interno collegato alla presa EXT sul retro del dispositivo. È possibile ricevere fax dalla persona con cui si parla sul numero di telefono interno, senza utilizzare il fax. *9* è il codice di ricezione remoto preimpostato in fabbrica (vedere “Ricezione di fax con un telefono interno” a pagina 352).
Selez Paese	Seleziona il paese.
Audio/Volume	Consente di impostare l'opzione audio/volume.
Avviso stato toner	Se il toner nella cartuccia è esaurito, viene visualizzato un messaggio di richiesta di sostituzione della cartuccia del toner. È possibile scegliere se visualizzare o meno questo messaggio.

Imposta sist.

Elemento	Descrizione
Sovrascr imm	<p>È possibile impostare il dispositivo in modo da sovrascrivere i dati archiviati nella memoria. Il dispositivo sovrascrive i dati con modelli differenti, eliminando la possibilità di recuperarli.</p> <ul style="list-style-type: none">• Man: Quando si stampa, si copia, si digitalizza o si manda un fax, il dispositivo utilizza temporaneamente lo spazio di memoria. Per motivi di sicurezza, è possibile impostare il dispositivo in modo da sovrascrivere manualmente la memoria non volatile sicura. Per proteggere lo spazio di memoria, è possibile sovrascrivere manualmente la memoria non volatile sicura.• Automatica: Al termine di un lavoro, in memoria rimangono le immagini temporanee. Per motivi di sicurezza, è possibile impostare il dispositivo in modo da sovrascrivere automaticamente la memoria non volatile sicura. Per proteggere lo spazio di memoria, è possibile impostare la macchina in modo da sovrascrivere automaticamente la memoria non volatile sicura.
Lingua	Imposta lingua del testo visualizzato sul display del pannello di controllo.
Modalità pred.	Imposta la modalità predefinita del dispositivo tra modalità fax, modalità copia o modalità di digitalizzazione.
Form carta pred	È possibile impostare il formato carta predefinito.

Elemento	Descrizione
Risparmio energia	<p>Imposta il periodo che deve trascorrere prima di passare alla modalità Risparmio energetico.</p> <p>Quando il dispositivo non riceve dati per un periodo di tempo prolungato, il consumo di corrente viene ridotto automaticamente.</p>
Timeout sist	Imposta l'ora memorizzata sul dispositivo delle impostazioni di copia usate in precedenza. Dopo il timeout, il dispositivo ripristina le impostazioni di copia predefinite.
Timeout lavoro	È possibile impostare il tempo di attesa della stampante prima di stampare l'ultima pagina di un lavoro che non termina con un comando di stampa della pagina.

Imposta sist.

Elemento	Descrizione
Evento attiv	<p>Quando questa opzione è "Attivato", è possibile attivare il dispositivo dalla modalità di risparmio energetico tramite le azioni seguenti:</p> <ul style="list-style-type: none">• premere un pulsante qualsiasi sul pannello di controllo• caricare la carta in un vassoio• aprire o chiudere il coperchio anteriore• estrarre o inserire un vassoio• collegare un dispositivo di memoria USB (solo per i modelli che supportano i dispositivi di memoria USB) <p> Se il dispositivo non è dotato di touchscreen, è possibile riattivarlo dalla modalità di risparmio energetico premendo un pulsante qualsiasi sul pannello di controllo, indipendentemente dall'impostazione di questa opzione.</p>

Elemento	Descrizione
Contin. auto.	<p>Determina se l'apparecchio debba o meno continuare a stampare quando rileva una mancata corrispondenza della carta rispetto alle impostazioni.</p> <ul style="list-style-type: none">• 0 sec: Questa opzione consente di continuare a stampare quando la dimensione di carta impostata non corrisponde a quella della carta contenuta nel vassoio.• 30 sec: in caso di mancata corrispondenza, viene visualizzato un messaggio di errore. L'apparecchio attende per 30 secondi, quindi cancella automaticamente il messaggio e continua a stampare.• Disattivato: Se si verifica una non corrispondenza della carta, l'apparecchio attende fino a quando non viene inserita la carta corretta.
Regolazione altitudine	Ottimizza la qualità di stampa in base all'altitudine dell'apparecchio.
Umidità	ottimizza la qualità di stampa in base all'umidità dell'ambiente.
CR automatico	Consente di aggiungere un ritorno a capo a ciascun avanzamento di riga, utile per gli utenti di sistemi UNIX o DOS.
Vers firmware	Mostra la versione firmware del prodotto.

Imposta sist.

Elemento	Descrizione
Commutazione automatica vassoio	<p>Determina se l'apparecchio debba o meno continuare a stampare quando rileva una mancata corrispondenza della carta rispetto alle impostazioni. Ad esempio, se il vassoio 1 e il vassoio 2 contengono carta dello stesso formato, quando nel vassoio 1 si esaurisce la carta il dispositivo stampa automaticamente dal vassoio 2.</p> <p> Questa opzione non viene visualizzata se si seleziona Automatico per Alimentazione.</p>
Sostituzione carta	<p>Sostituisce automaticamente il formato carta del driver della stampante per evitare una mancata corrispondenza della carta tra i formati Letter e A4. Ad esempio, se si dispone di carta A4 nel vassoio ma si imposta il formato carta Letter nel driver della stampante, il dispositivo stampa su carta A4 e viceversa.</p>
Ignora pagine vuote	<p>La stampante rileva dai dati di stampa del computer se una pagina è vuota o meno. È possibile specificare se stampare o saltare la stampa della pagina vuota.</p>



Elemento	Descrizione
Protezz vassoio	<p>Consente di utilizzare o meno la funzione Commutazione automatica vassoio.</p> <p>Impostando il vassoio 1 su Attivato, ad esempio, il vassoio 1 viene escluso dalla commutazione del vassoio.</p> <p> Questa impostazione riguarda lavori di copia o di stampa: non ha effetto sui fax.</p>
Tipo PDF	<p>Quando si salvano i dati come file PDF, consente di selezionare il tipo di PDF.</p> <ul style="list-style-type: none">• Standard: Salva i dati come normale PDF.• PDF/A: Salva i dati come PDF contenente le informazioni necessarie per visualizzarlo in qualunque ambiente. <p> Il file PDF/A deve essere autonomo, cioè non deve basarsi su un'altra applicazione per la rappresentazione dei font, collegamenti ipertestuali aperti, script di esecuzione, file audio o file video.</p>

Imposta sist.

Elemento	Descrizione
Timbro	<p>È possibile applicare la funzione timbro.</p> <ul style="list-style-type: none">• Elemento: Stampa sulla copia la data e l'ora, l'indirizzo IP, il numero di pagina, le informazioni sul dispositivo o l'ID utente.• Opacità: È possibile selezionare la trasparenza.• Posizione: Consente di impostare la posizione.
Rubrica	Consente di visualizzare o stampare l'elenco dei numeri di telefono o degli indirizzi e-mail.
Impost import	Importa i dati memorizzati sulla memoria USB.
Impost esport	Esporta i dati memorizzati su una memoria USB.
Canc mes vuot	Quando la cartuccia del toner è vuota, viene visualizzata questa opzione. È possibile eliminare il messaggio vuoto.
Risol problemi	Informazioni utili sulle procedure da adottare in caso di errore.

Elemento	Descrizione
Impostaz Eco	<p>Consente di risparmiare risorse di stampa nell'ottica di una stampa eco-compatibile.</p> <ul style="list-style-type: none">• Modalità pred.: Consente di scegliere se attivare o disattivare la modalità Eco. <div style="border: 1px solid gray; padding: 5px;"> Forza attiv (Attiv forz): Attiva la modalità Eco con password. Per attivare o disattivare la modalità Eco, è necessario immettere la password.</div> <ul style="list-style-type: none">• Seleziona modello: Seleziona il modello Eco da impostare utilizzando SyncThru™ Web Service.
Modalità vapore	<p>È possibile ridurre la quantità di vapore acqueo prodotto durante la stampa.</p> <ul style="list-style-type: none">• Disattivato: Disabilita la modalità Vapore.• Attivato: Abilita la modalità Vapore.• Automatico: Imposta automaticamente la modalità Vapore in funzione dell'ora negli ambienti soggetti a elevata umidità.

Imposta sist.

Elemento	Descrizione
Menu Auto Speg	<p>Si spegne automaticamente quando il dispositivo rimane in modalità di risparmio energetico per il tempo impostato in Menu Auto Speg > Attivato > Timeout.</p> <div><ul style="list-style-type: none">• Per riaccendere il dispositivo, premere il pulsante  (Accensione/Riattivazione) sul pannello di controllo (accertarsi che l'interruttore di accensione principale sia acceso).• Se si esegue il driver della stampante o Samsung Easy Printer Manager, l'intervallo temporale si estende automaticamente.• Quando il dispositivo è collegato alla rete o si lavora su un lavoro di stampa, l'opzione Menu Auto Speg non funziona.</div>
<ul style="list-style-type: none">• Gest. imm.• Gest. immagine	<p>Consente di regolare l'impostazione dei colori, ad esempio registrazione del colore, densità del colore e così via.</p>

Elemento	Descrizione
Colore personalizzato	<p>Questo menu consente di regolare il contrasto, colore per colore.</p> <ul style="list-style-type: none">• Predefinita: Ottimizza automaticamente i colori.• Densità di stampa: Consente di regolare manualmente la densità del colore per la stampa. Regolare la densità di stampa. <p>Per una qualità di colore ottimale è opportuno utilizzare l'impostazione Predefinita.</p>
<ul style="list-style-type: none">• Registr colori autom• Auto Color Registration	<p>il dispositivo stampa virtualmente alcune immagini campione per calibrare la posizione di stampa del colore. Questa funzione rende più nitide e chiare le immagini a colori e quindi l'immagine stampata su carta risulterà più simile a quella visualizzata sul monitor.</p> <div><p>Se il dispositivo è stato spostato, si raccomanda di scegliere questo menu manualmente.</p></div>

Elemento	Descrizione
Regolazione tonalità	<ul style="list-style-type: none">• Predefinito: La macchina calibra automaticamente la densità del toner della macchina per la migliore qualità possibile di stampa a colori. Se si seleziona Disattivato, il dispositivo viene calibrato in base alla densità del toner predefinita.• Regolazione automatica toner (Regolazione tonalità automatica): Consente di regolare automaticamente la tonalità per ottenere la miglior qualità di stampa possibile.• Calibrazione sensore ID (Sensore ID cal.): Calcola automaticamente se vi sono parti usurate o materiali di consumo in esaurimento, quali il toner o parti della macchina, e usa queste informazioni per regolare la densità del colore. Ad esempio, se il toner giallo si sta esaurendo, la macchina calcola la quantità di toner giallo rimasto e regola la densità del colore in modo che le stampe siano giuste.

Impostazione della carta



A seconda delle opzioni o dei modelli, alcuni menu potrebbero non essere visualizzati nel display. In tal caso, non sono applicabili al dispositivo (vedere "Panoramica dei menu" a pagina 38).

Per modificare le opzioni del menu:

- Premere **(Menu)** > **Imposta sistema** > **Imposta carta** sul pannello di controllo.
- In alternativa, premere **Insta** > **Config macch** > **Succ** > **Imposta carta** sul touch screen.

Elemento	Descrizione
Formato carta	Imposta il formato carta tipo A4, Lettera o altri formati in base alle proprie necessità.
Tipo di carta	Sceglie il tipo di carta per ciascun vassoio.
Alimentazione	Seleziona da quale vassoio utilizzare la carta.
Margine	Imposta i margini del documento.

Imposta sist.

Elemento	Descrizione
Marg comune	<ul style="list-style-type: none">• Margine fronte: Imposta il margine per la stampa solo fronte.• Margine fronte-retro: Imposta il margine per la stampa fronte-retro.• Rileg: Quando si stampa su entrambe le facciate del foglio, il margine più vicino alla rilegatura della facciata A è uguale al margine più vicino alla rilegatura della facciata B. Analogamente, il margine più lontano dalla rilegatura è uguale per entrambe le facciate.• Marg sup: Impostare il margine superiore.• Marg sin: Impostare il margine sinistro.
Margine di emulazione	<p>Imposta i margini della carta per la pagina di stampa di emulazione.</p> <ul style="list-style-type: none">• Marg sup: Impostare il margine superiore.• Marg sin: Impostare il margine sinistro.
Vassoio multifunzione	<p>Imposta i margini della carta nel vassoio multifunzione.</p> <ul style="list-style-type: none">• Margine fronte: Imposta il margine per la stampa solo fronte.• Margine fronte-retro: Imposta i margini per la stampa fronte-retro.• Marg sup: Impostare il margine superiore.• Marg sin: Impostare il margine sinistro.

Elemento	Descrizione
Alimentatore manuale	Imposta i margini della carta nel vassoio dell'alimentatore manuale.
Conferma vassoio	Attiva il messaggio di conferma vassoio. Se si apre e si chiude un vassoio, viene visualizzata una finestra che chiede se si desidera impostare le dimensioni e il tipo per il vassoio appena aperto.
<Vassoio X>	<p>Imposta i margini della carta per i vassoi della carta.</p> <ul style="list-style-type: none">• Margine fronte: Imposta il margine per la stampa solo fronte.• Margine fronte-retro: Imposta i margini per la stampa fronte-retro.• Marg sup: Impostare il margine superiore.• Marg sin: Impostare il margine sinistro.

Imposta sist.

Suono/Volume





A seconda delle opzioni o dei modelli, alcuni menu potrebbero non essere visualizzati nel display. In tal caso, non sono applicabili al dispositivo (vedere "Panoramica dei menu" a pagina 38).

Per modificare le opzioni del menu:

- Premere  (**Menu**) > **Imposta sistema** > **Audio** sul pannello di controllo.
- In alternativa, premere **Insta** > **Config macch** > **Succ** > **Configurazione iniziale** > > **Audio/Volume** sul touch screen.

Elemento	Descrizione
Suono tasti	attiva o disattiva il suono tasti. Con questa opzione attivata, sarà emesso un segnale acustico ogni qualvolta si preme un tasto.
Suono all	attiva o disattiva il suono allarme. Con questa impostazione attivata, verrà emesso un suono di allarme ogni qual volta si verifica un errore o il termine di una comunicazione fax.

Elemento	Descrizione
Volume altoparlante	<p>attiva o disattiva i suoni dalla linea telefonica attraverso l'altoparlante, quali i toni di selezione e i toni fax. Con questa opzione impostata su Com. che significa "Comune", l'altoparlante è attivo finché la macchina remota non risponde.</p> <p> È possibile regolare il livello del volume tramite Selez.. Il livello dell'altoparlante può essere regolato solo quando la linea telefonica è collegata.</p> <ul style="list-style-type: none">a Premere  (Fax) sul pannello di controllo.b Premere Selez.. Dall'altoparlante viene emesso un tono di selezione.c Premere le frecce fino al raggiungimento del volume desiderato.d Premere Selez. per salvare la modifica e tornare alla modalità Pronta.
Vol tono selez	Regola il volume del tono di chiamata. Si possono selezionare livelli diversi.
Volume suoneria	Regola il volume della suoneria. Si possono selezionare livelli diversi.

Imposta sist.

Rapporto



A seconda delle opzioni o dei modelli, alcuni menu potrebbero non essere visualizzati nel display. In tal caso, non sono applicabili al dispositivo (vedere “Panoramica dei menu” a pagina 38).

Per modificare le opzioni del menu:

- Premere **(Menu)** > **Imposta sistema** > **Rapporto** sul pannello di controllo.
- In alternativa, premere **Insta** > **Config macch** > **Succ** > **Rapport** sul touch screen.

Elemento	Descrizione
Configurazione	Stampa un rapporto sulla configurazione complessiva dell'apparecchio.
<ul style="list-style-type: none">• Informazioni materiali di consumo• Info alimentazione	Stampa la pagina delle informazioni sui materiali di consumo.
Rubrica	Stampa tutti gli indirizzi e-mail correntemente memorizzati nella memoria del dispositivo.
Pagina di prova	Stampa una pagina di prova per verificare se l'apparecchio stampa correttamente.

Elemento	Descrizione
Conferma invio fax	Stampa i risultati della conferma del fax.
Fax inviato	Lavori pianificazione fax
Fax ricevuti	Stampa informazioni sui fax ricevuti di recente.
Email inviata	Stampa informazioni sulle e-mail inviate di recente.
<ul style="list-style-type: none">• Lav pianific fax• Lavori pianificazione fax	Stampa l'elenco dei documenti correntemente memorizzati per i fax differiti unitamente al tempo di avvio e al tipo di ciascuna operazione.
Configurazione rete	Stampa le informazioni sulla connessione di rete e sulla configurazione del dispositivo.
El carat PCL	Stampa l'elenco font PCL.
Elenco font PS	Stampa l'elenco font PS/PS3.
Contatore utilizzi	Stampa una pagina d'uso La pagina relativa all'uso contiene il numero totale di pagine stampate.
Opzioni fax	Stampa le informazioni di un rapporto fax.
Account	È disponibile solo se Conteggio lavori viene abilitato da SyncThru™ Web Admin Service. È possibile stampare un rapporto sul numero di stampe per ciascun utente.

Imposta sist.

Manutenzione



A seconda delle opzioni o dei modelli, alcuni menu potrebbero non essere visualizzati nel display. In tal caso, non sono applicabili al dispositivo (vedere “Panoramica dei menu” a pagina 38).

Per modificare le opzioni del menu:

- Premere  (**Menu**) > **Imposta sistema** > **Manutenz** sul pannello di controllo.

Elemento	Descrizione
Can mes ton es	Quando la cartuccia del toner è vuota, viene visualizzata questa opzione. È possibile eliminare il messaggio vuoto.
Durata mater cons	Mostra gli indicatori della durata dei materiali di consumo (vedere “Monitoraggio della durata dei materiali di consumo” a pagina 117).
Gest. immagine	Consente di regolare l'impostazione dei colori, ad esempio registrazione del colore, densità del colore e così via.
Avv toner scarso	Personalizza il livello di avviso toner scarso o toner vuoto (vedere “Impostazione dell'avviso toner scarso” a pagina 118).

Elemento	Descrizione
Numero di serie	Mostra il numero di serie del dispositivo. Tale numero è disponibile quando si richiede assistenza o ci si registra come utente sul sito Web Samsung.
Risma carta	Se si utilizza il dispositivo in un'ambiente umido o se il supporto di stampa è umido per via di un'elevata umidità, le stampe nel vassoio di uscita possono arricciarsi e non impilarsi correttamente. In tal caso, è possibile impostare questa funzione del dispositivo in modo da consentire un impilaggio stabile delle stampe. Tuttavia, questa funzione rallenterà la velocità di stampa.
Disco RAM	Attiva/disattiva il disco RAM per gestire i lavori.

Imposta sist.

Gest. lavori



A seconda delle opzioni o dei modelli, alcuni menu potrebbero non essere visualizzati nel display. In tal caso, non sono applicabili al dispositivo (vedere “Panoramica dei menu” a pagina 38).

Per modificare le opzioni del menu:

- Premere  (Menu) > **Imposta sistema** > **Gestione lavoro** sul pannello di controllo.

Elemento	Descrizione
Lavoro attivo	Mostra gli elenchi dei lavori di stampa in attesa di stampa.
Lavoro memorizzato	Mostra gli elenchi dei lavori di stampa memorizzati sul disco.
Lavoro protetto	Mostra gli elenchi dei lavori di stampa memorizzati sul disco.

Impostazione rubrica



A seconda delle opzioni o dei modelli, alcuni menu potrebbero non essere visualizzati nel display. In tal caso, non sono applicabili al dispositivo (vedere “Panoramica dei menu” a pagina 38).

- Premere **Insta** > **Config macch** > **Succ** > **Rubrica** sul touch screen.

Opzione	Descrizione
Rubrica	Per visualizzare, stampare o eliminare l'elenco delle voci della rubrica. È possibile creare anche un gruppo.
E-mail	Per visualizzare, stampare o eliminare l'elenco delle e-mail. È possibile creare anche un gruppo.
Stampa	Stampa la rubrica.
Ripristina	Reimposta la rubrica corrente.

Imposta sist.

Casella documenti



A seconda delle opzioni o dei modelli, alcuni menu potrebbero non essere visualizzati nel display. In tal caso, non sono applicabili al dispositivo (vedere “Panoramica dei menu” a pagina 38).

Premere **Casella documenti** > **Succ** > selezionare la voce di menu desiderata sul touch screen.

Opzione	Descrizione
Caselle sistema	Memorizza i dati di stampa o stampa la pagina sicura. <ul style="list-style-type: none">• Stamp mem: Stampa i dati memorizzati senza immissione della password.• Stampa sicura: Stampa i dati memorizzati con l'immissione della password.
Cartella condiv	Mostra le cartelle condivise nella rete e salva i lavori in tali cartelle.

Impostazioni di rete



A seconda delle opzioni o dei modelli, alcuni menu potrebbero non essere visualizzati nel display. In tal caso, non sono applicabili al dispositivo (vedere “Panoramica dei menu” a pagina 38).





È inoltre possibile utilizzare questa funzione da SyncThru™ Web Service. Aprire il browser Web dal computer collegato in rete e digitare l'indirizzo IP del dispositivo. All'apertura di SyncThru™ Web Service, fare clic su **Impostazioni** > **Impostazioni di rete** (vedere “Utilizzo di SyncThru™ Web Service” a pagina 365).

- Premere **(Menu)** > **Imposta sistema** > **Rete** sul pannello di controllo.
- In alternativa, premere **Insta** > **Config macch** > **Succ** > **Impostazione rete** sul touch screen.

Imposta sist.

Opzione	Descrizione
TCP/IP (IPv4)	<p>Seleziona il protocollo appropriato e configura i parametri per l'uso dell'ambiente di rete (vedere "Impostazione dell'indirizzo IP" a pagina 194).</p> <p> Vi sono numerosi parametri da impostare. In caso di dubbio, lasciarli intatti o contattare l'amministratore di rete.</p>
TCP/IP (IPv6)	<p>Seleziona questa opzione per usare l'ambiente di rete tramite IPv6 (vedere "Configurazione IPv6" a pagina 207).</p>
Velocità Ethernet	<p>Configura la velocità di trasmissione della rete.</p> <p> Dopo aver modificato questa opzione, spegnere e riaccendere il dispositivo.</p>
802.1x	<p>Seleziona l'autenticazione dell'utente per la comunicazione di rete. Per informazioni dettagliate, consultare l'amministratore di rete.</p>
Wireless	<p>Seleziona questa opzione per usare la rete wireless.</p>

Opzione	Descrizione
Canc Impostaz	<p>Ripristina i valori predefiniti delle impostazioni di rete.</p> <p> Dopo aver modificato questa opzione, spegnere e riaccendere il dispositivo.</p>
Configurazione rete	<p>Questo elenco mostra le informazioni sulla connessione di rete e sulla configurazione del dispositivo.</p>
<ul style="list-style-type: none">• Attivazione rete• Attivazione Ethernet	<p>Consente di se attivare o disattivare la connessione Ethernet.</p> <p> Dopo aver modificato questa opzione, spegnere e riaccendere il dispositivo.</p>
Attivazione Http	<p>Consente di scegliere se utilizzare o meno SyncThru™ Web Service.</p> <p> Dopo aver modificato questa opzione, spegnere e riaccendere il dispositivo.</p>

Imposta sist.

Opzione	Descrizione
WINS	<p>È possibile configurare il server WINS. WINS (Windows Internet Name Service) viene utilizzato nel sistema operativo Windows.</p> <p> Dopo aver modificato questa opzione, spegnere e riaccendere.</p>
SNMP V1/V2	<p>È possibile impostare SNMP (Simple Network Management Protocol). Gli amministratori possono utilizzare SNMP per monitorare e gestire dispositivi nella rete.</p>
SNTP	<p>È possibile definire le impostazioni SNTP (Simple Network Time Protocol). SNTP sincronizza gli orologi dei computer tramite Internet (NTP) in modo che non vi siano differenze di ora in fase di scambio dei dati.</p>
UPnP(SSDP)	<p>È possibile impostare il protocollo UPnP.</p> <p> Dopo aver modificato questa opzione, spegnere e riaccendere.</p>
MDNS	<p>È possibile definire le impostazioni mDNS (Multicast Domain Name System).</p>
SetIP	<p>È possibile definire le impostazioni SetIP.</p>

Opzione	Descrizione
SLP	<p>È possibile configurare le impostazioni SLP (Service Location Protocol). Questo protocollo consente alle applicazioni host di trovare servizi nella rete LAN (Local Area Network) locale senza necessità di configurazione.</p> <p> Dopo aver modificato questa opzione, spegnere e riaccendere il dispositivo.</p>

Impost ammin



A seconda delle opzioni o dei modelli, alcuni menu potrebbero non essere visualizzati nel display. In tal caso, non sono applicabili al dispositivo (vedere "Panoramica dei menu" a pagina 38).

Premere **Insta > Impostazione amministratore > Succ** sul touch screen.

Elemento	Descrizione
Controllo accesso utente	<p>È possibile controllare l'accesso al dispositivo da parte degli utenti. A ciascun utente è possibile assegnare diversi livelli di autorizzazione per utilizzare il dispositivo.</p> <p> È inoltre possibile utilizzare questa funzione da SyncThru™ Web Service. Aprire il browser Web dal computer collegato in rete e digitare l'indirizzo IP del dispositivo. Quando si apre SyncThru™ Web Service, fare clic sulla scheda Sicurezza > Controllo accesso utenti (vedere "Registrazione degli utenti autorizzati" a pagina 317).</p>
Cambia password ammin.	Cambia la password dell'apparecchio per accedere a Impostazione amministratore .

Elemento	Descrizione
Aggiorn firmware	Per eseguire l'upgrade alla versione più recente del firmware portate l'opzione su " Attivato " e scaricare il file del firmware.
Timbro	Imposta la funzione timbro per accedere al menu Impost ammin .



A seconda delle opzioni o dei modelli, alcuni menu potrebbero non essere visualizzati nel display. In tal caso, non sono applicabili al dispositivo (vedere "Panoramica dei menu" a pagina 38).

Per modificare le opzioni del menu:

- Premere **Eco** > selezionare la voce di menu desiderata sul touch screen.

Elemento	Descrizione
Eco attivato	Selezionare la modalità eco e attivare o disattivare l'attivazione forzata.
Impostazioni	Consente di definire le impostazioni correlate al risparmio energetico e di modificare le impostazioni predefinite. <ul style="list-style-type: none">• Mod predefin: Selezionare questa opzione per attivare o disattivare la modalità predefinita.• Configurazione funzionalità: Selezionare la modalità Predefinito o la modalità Person..

USB diretto



A seconda delle opzioni o dei modelli, alcuni menu potrebbero non essere visualizzati nel display. In tal caso, non sono applicabili al dispositivo (vedere "Panoramica dei menu" a pagina 38).

Per modificare le opzioni del menu:

- Premere **USB diretto** > selezionare la voce di menu desiderata sul touch screen.

Elemento	Descrizione
Stampa da	Consente di visualizzare l'elenco file dalla visualizzazione di navigazione file . Selezionare un file da stampare.
Digitalizza su USB	Imposta la destinazione di digitalizzazione su un USB. È possibile digitalizzare gli originali e salvare l'immagine digitalizzata su un dispositivo USB.
Gest file	Consente di visualizzare l'elenco file dalla visualizzazione di navigazione file . Selezionare un file da eliminare. È possibile formattare il dispositivo USB.
Vis spazio	Mostra lo spazio rimanente.



4. Funzioni speciali

Questo capitolo illustra le funzioni speciali di copia, digitalizzazione, fax e stampa.

- **Regolazione altitudine** 309
- **Memorizzazione degli indirizzi e-mail** 310
- **Immissione di diversi caratteri** 312
- **Impostazione della rubrica del fax** 313
- **Registrazione degli utenti autorizzati** 317
- **Caratteristiche di stampa** 318
- **Funzioni di digitalizzazione** 336
- **Funzioni fax** 345
- **Uso delle funzioni di cartella condivisa** 356
- **Utilizzo delle funzioni del dispositivo opzionale** 357



- Le procedure indicate in questo capitolo sono riferite principalmente a Windows 7.
- Potrebbe essere necessario premere **OK** per spostarsi ai menu di livello inferiore per alcuni modelli.

Regolazione altitudine

La qualità di stampa è influenzata dalla pressione atmosferica, che è determinata dall'altezza sul livello del mare a cui si trova l'apparecchio. Le seguenti informazioni descriveranno dettagliatamente la procedura di impostazione dell'apparecchio per ottenere la migliore qualità di stampa.

Prima di effettuare le impostazioni, stabilire a quale altitudine ci si trova.

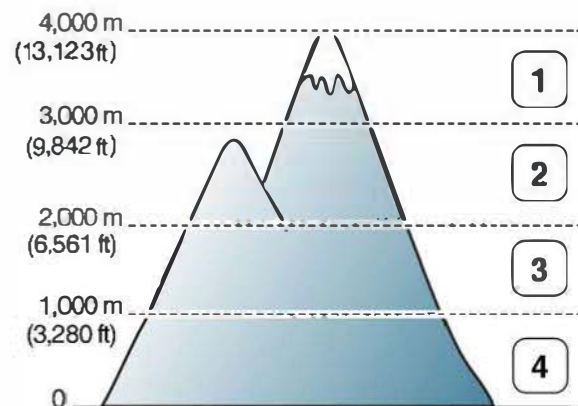

- 1 Alta 3
- 2 Alta 2
- 3 Alta 1
- 4 Normale

È possibile impostare il valore dell'altitudine da **Impostazioni dispositivo** in Samsung Easy Printer Manager.

- Per gli utenti Windows e Mac, procedere all'impostazione da **Samsung Easy Printer Manager** >  **(Passare a modalità avanzata)** > **Impostazioni dispositivo** (vedere "Impostazioni dispositivo" a pagina 372).



- Se il dispositivo è connesso alla rete, è possibile impostare l'altitudine tramite SyncThru™ Web Service (vedere "Utilizzo di SyncThru™ Web Service" a pagina 365).
- È possibile inoltre impostare l'altitudine tramite l'opzione **Imposta sistema** sul display del dispositivo (vedere "Impostazioni di base del dispositivo" a pagina 53).

Memorizzazione degli indirizzi e-mail



Alcune funzioni potranno non essere disponibili a seconda dei modelli e degli articoli opzionali (vedere "Funzioni per modello" a pagina 8).

È possibile impostare la Rubrica con gli indirizzi e-mail utilizzati frequentemente tramite SyncThru™ Web Service quindi inserire in modo facile e rapido gli indirizzi e-mail specificando il numero di posizione assegnato loro nella Rubrica.

Memorizzazione sul dispositivo

Per digitalizzare e inviare un'immagine come allegato e-mail, è necessario impostare l'indirizzo e-mail tramite SyncThru™ Web Service.

- 1** Accesso a SyncThru™ Web Service (vedere "Utilizzo di SyncThru™ Web Service" a pagina 365).
- 2** Fare clic su **Accesso** nell'angolo superiore destro del sito Web SyncThru™ Web Service.
- 3** Digitare **ID** e **Password**, quindi fare clic su **Accesso**. Per motivi di sicurezza, si consiglia di cambiare la password.
 - **ID: admin**
 - **Password: sec00000**

4 Fare clic su **Rubrica > Persona > Aggiungi**.

5 Selezionare **N. abbreviato** e immettere un indirizzo e-mail e il numero di fax.



Se è necessario impostare le informazioni sul server SMB o FTP, selezionare SMB o FTP e impostare le informazioni.

6 Fare clic su **Applica**.





Se si crea un gruppo,

- 1** Fare clic su **Rubrica > Gruppo > Aggiungi gruppo**.
- 2** Selezionare il **N. abbreviato** e immettere **Nome gruppo**.
È possibile aggiungere facilmente singoli indirizzi se si seleziona **Si** per **Aggiungi persona(e) dopo la creazione del gruppo**.
- 3** Fare clic su **Applica**.

Memorizzazione degli indirizzi e-mail

Ricerca di un indirizzo e-mail

Ricerca in modo sequenziale nella memoria



- 1 Selezionare  (digitalizzazione) >  (Rubrica) > **Cerca e invia** > Seleziona un gruppo di indirizzi > **Tutte** nel pannello di controllo.

In alternativa, selezionare **Digitalizza su** >  (Rubrica) > **Cerca e invia** > Seleziona un gruppo di indirizzi > **Tutte** sul pannello di controllo.

Oppure selezionare **Insta** > **Config macch** > **Succ** > **Rubrica** > **E-mail** > **Vis lista** > **Individuale** o **Gruppo** sul touch screen.

- 2 Effettuare ricerche nell'intera memoria secondo l'ordine di indicizzazione (numerico) e selezionare il nome e l'indirizzo desiderato.

Ricerca con un'iniziale specifica

- 1 Selezionare  (digitalizzazione) >  (Rubrica) > **Cerca e invia** > Seleziona un gruppo di indirizzi > **ID** sul pannello di controllo.

In alternativa, selezionare **Digitalizza su** >  (Rubrica) > **Cerca e invia** > Seleziona un gruppo di indirizzi > **ID** sul pannello di controllo.

- 2 Inserire le prime lettere del nome desiderato.
- 3 Premere le frecce finché non vengono visualizzati il nome e il numero desiderati.

Immissione di diversi caratteri

Mentre si svolgono le varie operazioni, potrebbe essere necessario immettere nomi e numeri. Ad esempio, quando si imposta il dispositivo, si inserisce il nome dell'utente o il nome dell'azienda e il numero di fax. Quando si memorizzano i numeri di fax o gli indirizzi e-mail, è possibile anche inserire i nomi corrispondenti.

Inserimento dei caratteri alfanumerici

Premere il tasto finché sul display non compare la lettera corretta. Ad esempio, per immettere la lettera O, premere 6, etichettato con MNO. Ogni volta che si preme 6, sul display compare una lettera diversa, M, N, O, m, n, o e infine 6. Per trovare la lettera che si desidera immettere, vedere "Lettere e numeri del tastierino numerico" a pagina 312.



- È possibile inserire uno spazio premendo 1 due volte.
- Per eliminare l'ultima cifra o carattere, premere il pulsante della freccia sinistra/destra o su/giù.

Lettere e numeri del tastierino numerico



- Le impostazioni dei caratteri speciali possono essere diverse dal dispositivo, in base alle opzioni o ai modelli.
- A seconda del lavoro che si sta facendo, alcuni dei seguenti valori di tasti potrebbero non apparire.

Tasto	Numeri, lettere o caratteri assegnati
1	@ / . ' 1
2	A B C a b c 2
3	D E F d e f 3
4	G H I g h i 4
5	J K L j k l 5
6	M N O m n o 6
7	P Q R S p q r s 7
8	T U V t u v 8
9	W X Y Z w x y z 9
0	& + - , 0
*	* % ^ _ ~ ! # \$ () [] (questi simboli sono disponibili quando si digita per l'autenticazione di rete)
#	# = ? " : { } < > ; (questi simboli sono disponibili quando si digita per l'autenticazione di rete)



Impostazione della rubrica del fax



Questa funzione non è compatibile con CLX-419xN/CLX-626xND (vedere "Varie" a pagina 11).

È possibile impostare il numero abbreviato con i numeri di fax utilizzati frequentemente tramite SyncThru™ Web Service quindi inserire in modo facile e rapido i numeri di fax specificando il numero di posizione assegnato loro nella Rubrica.

Registrazione di un numero di selezione rapida



- 1 Selezionare  (Fax) >  (Rubrica) > **Nuovo e modificato** > **Selez. abbrev.** sul pannello di controllo.

In alternativa, selezionare **Insta** > **Config macch** > **Succ** > **Rubrica** > **Rubrica** > **Vis lista** > **Individuale** >  (opzioni) > **Aggiungi** sul touch screen.

- 2 Inserire un numero di selezione rapida e premere **OK**.



Se una voce è già stata memorizzata in un numero scelto, sul display viene visualizzato il messaggio per consentirne la modifica. Per impostare un altro numero di selezione rapida, premere  (**Indietro**).

- 3 Inserire il nome desiderato e premere **OK**.
- 4 Inserire il numero di fax desiderato e premere **OK**.
- 5 Premere  (**Stop/Cancel**) o l'icona home  per tornare alla modalità Pronta.

Utilizzo dei numeri di selezione rapida

Quando viene richiesto di inserire un numero di destinazione durante l'invio di un fax, inserire il numero di selezione rapida in cui è stato memorizzato il numero desiderato.







- Per un numero di selezione rapida di una cifra (0 – 9), tenere premuto il pulsante numerico corrispondente sul tastierino numerico per oltre due secondi.
- Per un numero di selezione rapida di due o tre cifre, premere il pulsante della prima cifra, quindi tenere premuto il pulsante dell'ultima cifra per oltre due secondi.

Per CLX-419xFW/C186xFW/CLX-626xFW,



- 1 Premere **Fax** > **Invia selez abbr** o **Invio sel grupp** > **Succ** sul touch screen.
- 2 Selezionare il numero desiderato.
- 3 Premere **Send**.

Impostazione della rubrica del fax

Modifica dei numeri di selezione rapida

- 1 Selezionare  (Fax) >  (Rubrica) > **Nuovo e modificato** > **Selez. abbrev.** sul pannello di controllo.
Oppure selezionare **Insta** > **Config macch** > **Succ** > **Rubrica** > **Rubrica** > **Vis lista** > **Individuale** sul touch screen.
- 2 Immettere il numero di selezione rapida da modificare, quindi premere **OK**.
- 3 Immettere il nome e premere **OK**.
- 4 Immettere il numero di fax e premere **OK**.
- 5 Premere  (**Stop/Cancel**) o l'icona home () per tornare alla modalità Pronta.



Registrazione di un numero di selezione di gruppi di numeri

- 1 Selezionare  (Fax) >  (Rubrica) > **Nuovo e modificato** > **Selez gruppi numeri** sul pannello di controllo.
In alternativa, selezionare **Insta** > **Config macch** > **Succ** > **Rubrica** > **Rubrica** > **Vis lista** > **Gruppo** >  (opzioni) > **Aggiungi** sul touch screen.

- 2 Inserire un numero di selezione di gruppi di numeri e premere **OK**.







Se una voce è già stata memorizzata in un numero scelto, sul display viene visualizzato il messaggio per consentirne la modifica. Per impostare un altro numero di selezione rapida, premere  (**Indietro**).

- 3 Effettuare la ricerca immettendo le prime lettere del nome di selezione rapida che si desidera inserire nel gruppo.
- 4 Selezionare il nome e il numero desiderato e premere **OK**.
- 5 Selezionare **Sì** quando viene visualizzato **Aggiungi?**.
- 6 Ripetere l'operazione di cui al punto 3 per includere altri numeri di selezione abbreviata nel gruppo.
- 7 Al termine, selezionare **No** quando viene visualizzato **Un altro numero?** e premere **OK**.
- 8 Premere  (**Stop/Cancel**) o l'icona home () per tornare alla modalità Pronta.



Impostazione della rubrica del fax

Modifica di numeri di selezione di gruppi di numeri

- 1 Selezionare  (Fax) >  (Rubrica) > **Nuovo e modificato** > **Selez gruppi numeri** sul pannello di controllo.
Oppure selezionare **Insta** > **Config macch** > **Succ** > **Rubrica** > **Rubrica** > **Vis lista** > **Gruppo** sul touch screen.
- 2 Inserire il numero di selezione di gruppi di numeri da modificare e premere **OK**.
- 3 Immettere un nuovo numero di selezione abbreviata da aggiungere e premere **OK**, quindi viene visualizzato **Aggiungi?**.
Immettere un numero di selezione abbreviata memorizzato nel gruppo, e premere **OK**, **Eliminare?**.
- 4 Premere **OK** per aggiungere o cancellare il numero.
- 5 Ripetere dal punto 3 per aggiungere o eliminare altri numeri.
- 6 Selezionare **No** quando viene visualizzato **Un altro numero?** e premere **OK**.
- 7 Premere  (**Stop/Cancel**) o l'icona home () per tornare alla modalità Pronta.

Ricerca di una voce nella Rubrica



Esistono due modi per cercare un numero nella memoria. È possibile scorrere da A a Z in modo sequenziale oppure cercare inserendo le iniziali del nome associato al numero.

- 1 Selezionare  (Fax) >  (Rubrica) > **Cerca e componi** > **Selez. abbrev.** o **Sel gruppi num** sul pannello di controllo.
- 2 Immettere **Tutte** o **ID** e premere su **OK**.
- 3 Premere il nome e il numero o il pulsante del tastierino con la lettera che si desidera ricercare.
Ad esempio, se si desidera trovare il nome "MOBILE", premere il tasto **6**, che riporta le lettere "MNO".
- 4 Premere il pulsante  (**Stop/Cancel**) per tornare alla modalità Pronta.

Impostazione della rubrica del fax

Stampa della Rubrica

È possibile verificare le impostazioni della **Rubrica** stampando un elenco.

- 1** Selezionare  (Fax) >  (Rubrica) > **Stampa** sul pannello di controllo.
In alternativa, selezionare **Insta > Config macch > Succ > Rapport > Rubrica** sul touch screen.
- 2** Premere **OK**.
Il dispositivo avvia la stampa.

Registrazione degli utenti autorizzati



Alcune funzioni potranno non essere disponibili a seconda dei modelli e degli articoli opzionali (vedere “Funzioni per modello” a pagina 8).

Per inviare un'immagine digitalizzata, copiare un'immagine o inviare dati fax tramite e-mail o attraverso un server di rete in modo sicuro, è necessario registrare i dati di account degli utenti autorizzati per il dispositivo locale utilizzando SyncThru™ Web Service.

- 1 Accesso a SyncThru™ Web Service (vedere “Utilizzo di SyncThru™ Web Service” a pagina 365).
- 2 Fare clic su **Accesso** nell'angolo superiore destro del sito Web SyncThru™ Web Service.
- 3 Digitare **ID** e **Password**, quindi fare clic su **Accesso**. Per motivi di sicurezza, si consiglia di cambiare la password.
 - **ID: admin**
 - **Password: sec00000**
- 4 Fare clic su **Sicurezza > Controllo accesso utenti > Autenticazione**.
- 5 Selezionare **Autenticazione di base** in **Modalità di autenticazione** e scegliere **Autenticazione locale** in **Metodo AA**, quindi fare clic.
- 6 Fare clic su **Applica**.

7 Fare clic su **OK** nella finestra popup di conferma.

8 Fare clic su **Profilo utente > Aggiungi**.

9 Inserire **Nome utente**, **ID login**, **Password**, **Conferma password**, **Indirizzo e-mail** e **Numero fax**.



È possibile aggiungere facilmente singoli indirizzi se si seleziona **Sì** per **Aggiungi persona(e) dopo la creazione del gruppo**.

10 Fare clic su **Applica**.

Caratteristiche di stampa



- Per le funzioni di stampa di base, fare riferimento alla Guida di base (vedere “Stampa base” a pagina 72).
- Alcune funzioni potranno non essere disponibili a seconda dei modelli e degli articoli opzionali (vedere “Funzioni per modello” a pagina 8).

Modifica delle impostazioni di stampa predefinite

- 1** Fare clic sul menu **Avvio** di Windows.
 - In Windows 8, da **Charms(Accesso)**, selezionare **Cerca > Impostazioni**.
- 2** Per Windows XP/Server 2003, selezionare **Stampanti e fax**.
 - Per Windows Server 2008/Vista, selezionare **Pannello di controllo > Hardware e suoni > Stampanti**.
 - Per Windows Server 2008 R2, selezionare **Pannello di controllo > Hardware > Dispositivi e stampanti**.
 - Per Windows 7/8, selezionare **Pannello di controllo > Dispositivi e stampanti**.
- 3** Fare clic con il pulsante destro del mouse sul dispositivo.

- 4** Per Windows XP/Server 2003/Server 2008/Vista, selezionare **Preferenze stampa**.

Per Windows 7/8 oppure Windows Server 2008 R2, dai menu di contesto, selezionare le **Preferenze stampa**.



Se accanto all'opzione **Preferenze stampa** è presente il simbolo ►, è possibile selezionare altri driver della stampante collegati con la stampante selezionata.

- 5** Modificare le impostazioni in ciascuna scheda.

- 6** Fare clic su **OK**.



Se si desidera cambiare le impostazioni per ogni lavoro di stampa, cambiarle in **Preferenze stampa**.

Caratteristiche di stampa

Impostazione del dispositivo come predefinito

- 1 Fare clic sul menu **Avvio** di Windows.
 - In Windows 8, da **Charms(Accesso)**, selezionare **Cerca > Impostazioni**.
- 2 Per Windows XP/Server 2003, selezionare **Stampanti e fax**.
 - Per Windows Server 2008/Vista, selezionare **Pannello di controllo > Hardware e suoni > Stampanti**.
 - Per Windows Server 2008 R2, selezionare **Pannello di controllo > Hardware > Dispositivi e stampanti**.
 - Per Windows 7/8, selezionare **Pannello di controllo > Dispositivi e stampanti**.
- 3 Selezionare il dispositivo.
- 4 Fare clic con il tasto destro del mouse sul dispositivo e selezionare **Imposta come stampante predefinita**.



Per Windows 7 o Windows Server 2008 R2, se accanto all'opzione **Imposta come stampante predefinita** è presente ►, è possibile selezionare altri driver della stampante collegati alla stampante.

Uso delle funzioni di stampa avanzate



Driver della stampante XPS: consente di stampare formati di file XPS.

- Vedere "Funzioni per modello" a pagina 8.
- Il driver della stampante XPS può essere installato solo su un sistema operativo Windows Vista o successivo.
- Installare la memoria opzionale qualora non si riesca a stampare un lavoro XPS a causa dell'insufficienza di memoria della stampante.
- È possibile installare il driver e il software della stampante inserendo il CD del software nell'unità CD-ROM. Per Windows, selezionare il driver XPS della stampante nella finestra **Selezionare il software e le utilità da installare**.

Stampa su un file (PRN)

A volte può essere necessario salvare i dati di stampa come file.

Caratteristiche di stampa

- 1 Selezionare la casella **Stampa su file** nella finestra **Stampa**.

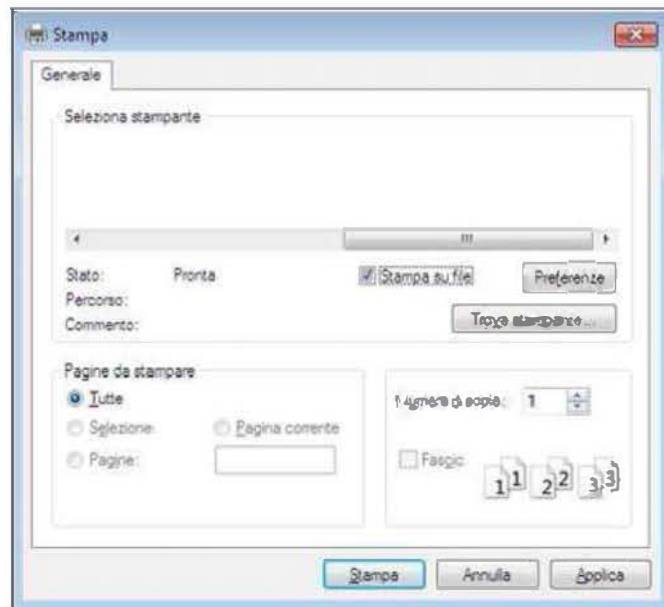

- 2 Fare clic su **Stampa**.
- 3 Inserire il percorso di destinazione e il nome di file, quindi fare clic su **OK**.

Ad esempio **c:\Temp\nome file**.



Se si inserisce solo il nome file, il file viene automaticamente salvato in **Documenti**, **Documents and Settings**, o **Utenti**. La cartella di salvataggio può variare a seconda del sistema operativo o dell'applicazione utilizzati.

Caratteristiche di stampa

Descrizione delle funzioni speciali di stampa

Il dispositivo permette di utilizzare funzioni di stampa avanzate.



Per sfruttare le funzioni offerte dal driver della stampante, fare clic su **Proprietà** oppure su **Preferenze** nella finestra **Stampa** dell'applicazione per modificare le impostazioni di stampa. Il nome dell'apparecchio visualizzato nella finestra delle proprietà della stampante potrebbe variare in funzione dell'apparecchio in uso.



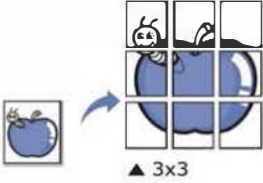
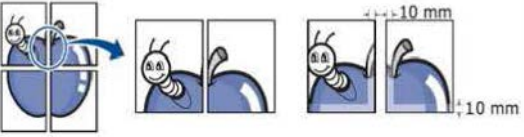

- A seconda delle opzioni o dei modelli, alcuni menu potrebbero non essere visualizzati nel display. In tal caso, non sono applicabili al dispositivo.
- Selezionare il menu **Guida** o fare clic sul pulsante  nella finestra oppure premere **F1** sulla tastiera e fare clic sull'opzione di cui si desidera ricevere informazioni (vedere "Utilizzo della Guida" a pagina 76).

Elemento	Descrizione
<p data-bbox="53 858 277 932">Più pagine per facciata</p> 	<p data-bbox="380 858 2181 932">Seleziona il numero delle pagine da stampare su un singolo foglio di carta. Per stampare più di una pagina per foglio, il formato delle pagine verrà ridotto e le pagine verranno disposte nell'ordine specificato. È possibile stampare fino a 16 pagine su un foglio.</p>

Caratteristiche di stampa

Elemento	Descrizione
<p>Stampa poster</p> 	<p>Stampa un documento a pagina singola su 4 (Poster 2x2), 9 (Poster 3x3) o 16 (Poster 4x4) fogli di carta, al fine di incollare insieme i fogli per formare un documento con il formato di un poster.</p> <p>Selezionare il valore Sovrapposizione poster. Specificare Sovrapposizione poster in millimetri o pollici selezionando il pulsante di opzione nella parte superiore destra della scheda Base per facilitare l'incollamento dei fogli.</p> 
<p>Stampa libretto^a</p> 	<p>Stampa il documento su entrambe le facciate di un foglio e dispone le pagine in modo tale da consentire il piegamento a metà del foglio dopo la stampa, per creare un libretto.</p> <ul style="list-style-type: none">• Per realizzare un libretto è necessario stampare su supporti di stampa in formato A4, Lettera, Legale, Folio USA o Oficio.• L'opzione Stampa libretto non è disponibile per tutti i formati di carta. Selezionare l'opzione Formato della carta nella scheda Carta per visualizzare le dimensioni disponibili della carta.• Se viene selezionato un formato non disponibile, l'opzione viene annullata automaticamente. Selezionare solo la carta disponibile (carta senza segno 🚫 o ✖).
<ul style="list-style-type: none">• Stampa fronte-retro• Stampa fronte-retro (manuale)^a	<p>Stampare su entrambe le facciate del foglio (fronte-retro). Prima di stampare, decidere come orientare il documento.</p> <ul style="list-style-type: none">• È possibile utilizzare questa funzione con la carta di formato Lettera, Legale, A4, US Folio oppure Oficio.• Se il dispositivo non è dotato di un'unità fronte-retro, è necessario completare il lavoro di stampa manualmente. Il dispositivo stampa prima una pagina sì e una no del documento. Successivamente, appare un messaggio sul computer.• La funzione Ignora pagine vuote non è attiva quando si seleziona l'opzione Stampa fronte-retro (manuale).

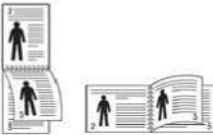

Caratteristiche di stampa

Elemento	Descrizione
<ul style="list-style-type: none">• Stampa fronte-retro• Stampa fronte-retro (manuale)^a	<ul style="list-style-type: none">• Predefinito stampante: Se si seleziona questa opzione, la funzione viene applicata in base alle impostazioni specificate sul pannello di controllo dell'apparecchio.• Nessuna: disattiva questa caratteristica.• Margine lungo: questa opzione corrisponde al layout convenzionale utilizzato nella rilegatura dei libri. • Margine corto: questa opzione rappresenta il layout convenzionale utilizzato nei calendari. • Stampa inverti fronte-retro: selezionare questa opzione per invertire l'ordine di stampa quando si effettua la stampa fronte-retro. Questa opzione non è disponibile quando si utilizza Stampa fronte-retro (manuale).
Opzioni carta 	Modifica le dimensioni di un documento in modo che risulti ingrandito o ridotto sulla pagina stampata inserendo la percentuale desiderata (che indica di quanto aumentarlo o diminuirlo).
Filigrana 	L'opzione filigrana consente di stampare testo su un documento esistente. Ad esempio, la si utilizza per inserire la parola " DRAFT " o " CONFIDENTIAL " scritta con caratteri grigi di grandi dimensioni e stampata diagonalmente sulla prima pagina o su tutte le pagine di un documento.

Caratteristiche di stampa

Elemento	Descrizione
Filigrana (Creazione di una filigrana)	<p>a Per modificare le impostazioni di stampa dall'applicazione, accedere a Preferenze stampa.</p> <p>b Nella scheda Avanzate, selezionare Modifica dall'elenco a discesa Filigrana. Verrà visualizzata la finestra Modifica filigrane.</p> <p>c Immettere un messaggio di testo nella casella Testo filigrana. Possono essere utilizzati fino a 256 caratteri. Il messaggio verrà visualizzato nella finestra di anteprima.</p>
Filigrana (Modifica di una filigrana)	<p>a Per modificare le impostazioni di stampa dall'applicazione, accedere a Preferenze stampa.</p> <p>b Nella scheda Avanzate, selezionare Modifica dall'elenco a discesa Filigrana. Verrà visualizzata la finestra Modifica filigrane.</p> <p>c Selezionare la filigrana da modificare nell'elenco Filigrane correnti e modificare il messaggio e le opzioni della filigrana.</p> <p>d Fare clic su Aggiorna per salvare le modifiche.</p> <p>e Fare clic su OK o Stampa fino a uscire dalla finestra Stampa.</p>
Filigrana (Eliminazione di una filigrana)	<p>a Per modificare le impostazioni di stampa dall'applicazione, accedere a Preferenze stampa.</p> <p>b Nella scheda Avanzate, selezionare Modifica dall'elenco a discesa Filigrana. Verrà visualizzata la finestra Modifica filigrane.</p> <p>c Selezionare la filigrana da eliminare nell'elenco Filigrane correnti e fare clic su Elimina.</p> <p>d Fare clic su OK o Stampa fino a uscire dalla finestra Stampa.</p>

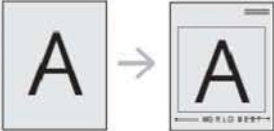

Caratteristiche di stampa

Elemento	Descrizione
<p data-bbox="53 432 181 464">Overlay^a</p> 	<p data-bbox="383 272 1980 304">Questa opzione è disponibile solo quando si utilizza il driver della stampante PCL/SPL (vedere “Software” a pagina 9).</p> <p data-bbox="383 328 2190 520">Un overlay è un'immagine e/o un testo memorizzato nel disco rigido del computer come file di formato speciale che può essere stampato su qualsiasi documento. Gli overlay vengono spesso utilizzati per sostituire la carta intestata. Invece di utilizzare carta intestata prestampata, è infatti possibile creare un overlay contenente esattamente le stesse informazioni. Per stampare una lettera con la carta intestata dell'azienda, non è necessario caricare nell'apparecchio la carta prestampata. stampare l'overlay dell'intestazione sul documento</p> <p data-bbox="383 552 1731 584">Per utilizzare un overlay di pagina, è necessario crearne uno nuovo contenente il logo o l'immagine.</p> <div data-bbox="383 635 2197 831" style="border: 1px solid gray; padding: 5px;"><ul data-bbox="483 663 2190 783" style="list-style-type: none">• Le dimensioni del documento overlay devono essere le stesse dei documenti stampati con l'overlay. Non creare un overlay con una filigrana.• La risoluzione del documento overlay deve essere la stessa del documento che verrà stampato con l'overlay.</div>
<p data-bbox="53 951 181 983">Overlay^a</p> <p data-bbox="53 1007 300 1118">(Creazione di un nuovo overlay di pagina)</p>	<ol data-bbox="383 871 2130 1198" style="list-style-type: none">a Per salvare il documento come overlay, accedere a Preferenze stampa.b Nella scheda Avanzate selezionare Modifica dall'elenco a discesa Testo. Viene visualizzata la finestra Modifica overlay.c Nella finestra Modifica overlay, fare clic su Crea.d Nella finestra Salva con nome immettere il nome con un massimo di otto caratteri nella casella Nome lavoro. Se necessario, selezionare il percorso di destinazione (l'impostazione predefinita è C:\Formover).e Fare clic su Salva. Il nome viene visualizzato nell'Elenco overlay.f Fare clic su OK o Stampa fino a uscire dalla finestra Stampa. Il file non viene stampato, viene invece memorizzato nell'unità disco del computer.



Caratteristiche di stampa

Elemento	Descrizione
Overlay^a (Utilizzo di un overlay di pagina)	<ul style="list-style-type: none">a Fare clic sulla scheda Avanzate.b Selezionare l'overlay desiderato nell'elenco a discesa Testo.c Se il file di overlay desiderato non appare nell'elenco a discesa Testo, selezionare Modifica... dall'elenco e fare clic su Carica. Selezionare il file di overlay da utilizzare. Se il file di overlay da utilizzare è stato memorizzato in un'origine esterna, è possibile caricare comunque il file dalla finestra Apri. Dopo aver selezionato il file, scegliere Apri. Il file appare nella casella Elenco overlay ed è disponibile per la stampa. Selezionare l'overlay dalla casella Elenco overlay.d Se necessario, selezionare la casella Conferma overlay durante la stampa. Se si seleziona questa casella, ogni volta che si invia un documento per la stampa viene visualizzata una finestra dei messaggi in cui viene richiesto di confermare la stampa dell'overlay sul documento. Se questa casella non è selezionata, ma è stato selezionato un overlay, quest'ultimo verrà automaticamente stampato con il documento.e Fare clic su OK o Stampa fino a uscire dalla finestra Stampa.
Overlay^a (Eliminazione di un overlay di pagina)	<ul style="list-style-type: none">a Nella finestra Preferenze stampa, fare clic sulla scheda Avanzate.b Selezionare Modifica nell'elenco a discesa Testo.c Selezionare l'overlay da eliminare nella casella Elenco overlay.d Fare clic su Elimina.e Quando appare un messaggio di conferma, fare clic su Si.f Fare clic su OK o Stampa fino a uscire dalla finestra Stampa. È possibile eliminare gli overlay di pagina inutilizzati.

Caratteristiche di stampa

Elemento	Descrizione
Modalità di stampa ^b	<ul style="list-style-type: none"> • Questa funzione è disponibile solo se è stata installata la memoria opzionale o il dispositivo di memorizzazione di massa (vedere "Varie" a pagina 11).• A seconda delle opzioni o dei modelli, alcuni menu potrebbero non essere visualizzati nel display. In tal caso, non sono applicabili al dispositivo.• Per utilizzare questa funzione, selezionare Opzioni di memorizzazione (vedere "Impostazione delle Opzioni dispositivo" a pagina 113).• Senza l'installazione del dispositivo di memorizzazione di massa, la funzione Disco RAM consente solo 3 opzioni: Normale, Proof e Riservato. <ul style="list-style-type: none">• Modalità di stampa: la Modalità di stampa predefinita è Normale che significa stampare senza salvare il file di stampa nella memoria.<ul style="list-style-type: none">- Normale: questa modalità stampa senza memorizzare il documento nella memoria opzionale.- Proof: Questa modalità è utile quando si stampano più copie. È possibile stampare una copia per il controllo, quindi stampare il resto delle copie in un secondo tempo.- Riservato: questa modalità viene usata per stampare documenti riservati. Per stampare è necessario inserire una password.- Memorizza: Selezionare questa impostazione per salvare un documento nel dispositivo di memorizzazione di massa senza stampare.- Memorizza e stampa: Questa modalità viene utilizzata quando si stampano e si memorizzano contemporaneamente dei documenti.- Spooling: Questa opzione può essere utile per gestire grandi quantità di dati. Se si seleziona questa impostazione, la stampante esegue lo spooling del documento nel dispositivo di memorizzazione di massa, quindi lo stampa dalla coda di tale dispositivo, riducendo il carico di lavoro del computer.- Pianificazione stampa: selezionare questa impostazione per stampare il documento in un determinato momento. <ul style="list-style-type: none"> • Nome lavoro: questa opzione viene utilizzata quando è necessario trovare un file memorizzato mediante il pannello di controllo.• ID utente: questa opzione viene utilizzata quando è necessario trovare un file memorizzato mediante il pannello di controllo. Il nome utente appare automaticamente come nome utente utilizzato per accedere a Windows.• Immetti password: Se la Proprietà della casella documenti selezionata è Sicuro, è necessario immettere la password per la casella documenti. Questa opzione viene utilizzata per caricare un file memorizzato tramite il pannello di controllo.• Conferma password: reinserire la password per confermarla.

Caratteristiche di stampa

Elemento	Descrizione
Contabilità lavori	<p>Questa opzione consente di stampare con l'autorizzazione concessa.</p> <ul style="list-style-type: none">• Autorizzazione utente: selezionando questa opzione, solo gli utenti dotati di autorizzazione utente potranno lanciare un lavoro di stampa.• Autorizzazione del gruppo: selezionando questa opzione, solo i gruppi dotati di autorizzazione gruppo potranno lanciare un lavoro di stampa. <hr/> <p> • Fare clic sul punto interrogativo () dall'angolo superiore destro della finestra, quindi fare clic sull'opzione di cui si desiderano informazioni.</p> <ul style="list-style-type: none">• Gli amministratori possono abilitare la contabilità lavori e configurare le autorizzazioni nel pannello di controllo o in SyncThru™ Web Service.
Crittografia lavoro^c	<p>Applica innanzitutto la crittografia dei dati di stampa e li trasmette al dispositivo. Questa funzione protegge le informazioni sulla stampa anche se i dati vengono intercettati su una rete.</p> <hr/> <p> La funzione Crittografia lavoro è abilitata solo quando è installato il dispositivo di memorizzazione di massa. Tale dispositivo consente di decifrare i dati di stampa (vedere “Varie” a pagina 11).</p>

a. Questa opzione non è disponibile quando si utilizza il driver XPS.

b. Solo CLX-626x series.

c. Solo CLX-626xFW.

Caratteristiche di stampa

Uso di Utilità Stampa diretta



- Disponibile solo per utenti del sistema operativo Windows.
- Utilità Stampa diretta potrebbe non essere disponibile a seconda dei modelli e degli articoli opzionali (vedere "Software" a pagina 9).

Cos'è Utilità Stampa diretta?

Utilità stampa diretta è un programma che consente di inviare file PDF direttamente al dispositivo senza aprirli.

Per installare questo programma:

Scaricare il software dal sito Web Samsung aprire il pacchetto e installarlo: (<http://www.samsung.com> > trova il prodotto > Supporto o Download).



- Per stampare i file con questo programma è necessario installare un dispositivo di memorizzazione di massa o una memoria opzionale. (vedere "Varie" a pagina 11).
- Non è possibile stampare file PDF la cui funzione di stampa è disattivata. Disattivare la funzione di disattivazione della stampa e riprovare a stampare.
- Non è possibile stampare file PDF protetti da una password. Disattivare la funzione di password e riprovare a stampare.

- La possibilità di stampare un file PDF con il programma Utilità Stampa diretta dipende dal modo in cui è stato creato il file PDF.
- Il programma Utilità Stampa diretta supporta la versione PDF 1.7 e precedenti. Per una versione più recente è necessario aprire il file per stamparlo.

Stampa di

Esistono diversi modi per stampare utilizzando Utilità Stampa diretta.

- 1** Dal menu **Avvio**, selezionare **Programmi** oppure **Tutti i programmi > Samsung Printers > Utilità Stampa diretta**.
Viene visualizzata la finestra Utilità Stampa diretta.
- 2** Selezionare il dispositivo dall'elenco a discesa **Seleziona stampante** e fare clic su **Sfoggia**.
- 3** Selezionare il file da stampare e fare clic su **Apri**.
Il file verrà aggiunto nella sezione **Seleziona file**.
- 4** Personalizzare le impostazioni del dispositivo in base alle proprie esigenze.
- 5** Fare clic su **Stampa**. Il file PDF selezionato viene inviato al dispositivo.

Caratteristiche di stampa

Utilizzando il menu che viene visualizzato facendo clic con il pulsante destro del mouse

- 1** Fare clic con il pulsante destro del mouse sul file PDF che si desidera stampare e selezionare **Stampa diretta**.
Viene visualizzata la finestra Utilità Stampa diretta quando viene aggiunto il file PDF.
- 2** Selezionare l'apparecchio da usare.
- 3** Personalizzare le impostazioni della stampante.
- 4** Fare clic su **Stampa**. Il file PDF selezionato viene inviato al dispositivo.

Stampa con Mac



Alcune funzioni potrebbero non essere disponibili a seconda del modello o delle opzioni. In tal caso, tali funzioni non sono supportate.

Stampa di un documento

Quando si stampa con un Mac, è necessario controllare l'impostazione del driver della stampante in ogni applicazione utilizzata. Per stampare da un Mac, procedere come segue:

- 1** Aprire il documento da stampare.
- 2** Aprire il menu **Archivio** e fare clic su **Formato di Stampa (Imposta documento)** in alcune applicazioni).
- 3** Scegliere il formato carta, l'orientamento, la scala, altre opzioni e verificare che il dispositivo sia selezionato. Fare clic su **OK**.
- 4** Aprire il menu **Archivio** e fare clic su **Stampa**.
- 5** Scegliere il numero di copie e specificare le pagine da stampare.
- 6** Fare clic su **Stampa**.

Caratteristiche di stampa

Modifica delle impostazioni della stampante

Il dispositivo permette di utilizzare funzioni di stampa avanzate.

Aprire un'applicazione e selezionare **Stampa** nel menu **Archivio**. Il nome del dispositivo visualizzato nella finestra delle proprietà della stampante potrebbe variare in funzione del dispositivo in uso. Ad eccezione del nome, la composizione della finestra delle proprietà della stampante è simile alla seguente.

Stampa di più pagine su un unico foglio

È possibile stampare più di una pagina su un singolo foglio di carta. Questa funzione consente di stampare copie di bozze a basso costo.

- 1 Aprire un'applicazione e selezionare **Stampa** dal menu **Archivio**.
- 2 Selezionare **Layout** dall'elenco a discesa in **Orientamento**. Nell'elenco a discesa **Pagine per foglio**, selezionare il numero di pagine da stampare su un foglio di carta.
- 3 Selezionare le altre opzioni da usare.
- 4 Fare clic su **Stampa**.
L'apparecchio stampa il numero di pagine desiderato su una facciata di un foglio.

Stampa su entrambi i lati del foglio



Alcune funzioni potrebbero non essere disponibili a seconda del modello o delle opzioni. In tal caso, tali funzioni non sono supportate (vedere "Varie" a pagina 11).

Prima di stampare nella modalità fronte-retro, decidere su quale bordo rilegare il documento finito. Le opzioni di rilegatura sono le seguenti.

- **Rilegatura con taglio largo:** questa opzione corrisponde al layout convenzionale utilizzato nella rilegatura dei libri.
- **Rilegatura con taglio corto:** questa opzione corrisponde al tipo utilizzato spesso con i calendari.

- 1 Dall'applicazione Mac, selezionare **Stampa** nel menu **Archivio**.
- 2 Selezionare **Layout** dall'elenco a discesa in **Orientamento**.
- 3 Selezionare un orientamento di rilegatura dall'opzione **Fronte-retro**.
- 4 Selezionare le altre opzioni da usare.
- 5 Fare clic su **Stampa** per stampare su entrambe le facciate del foglio.

Caratteristiche di stampa



Se si stampano più di 2 copie, la prima e la seconda copia potrebbero venire stampate sullo stesso foglio. Evitare di stampare su entrambi i lati quando si stampano più copie.

Utilizzo della Guida

Fare clic sul punto interrogativo nell'angolo in basso a sinistra della finestra e fare clic sull'opzione di cui si desidera informazioni. Viene visualizzata una finestra a comparsa con informazioni relative alle funzioni dell'opzione fornita dal driver.

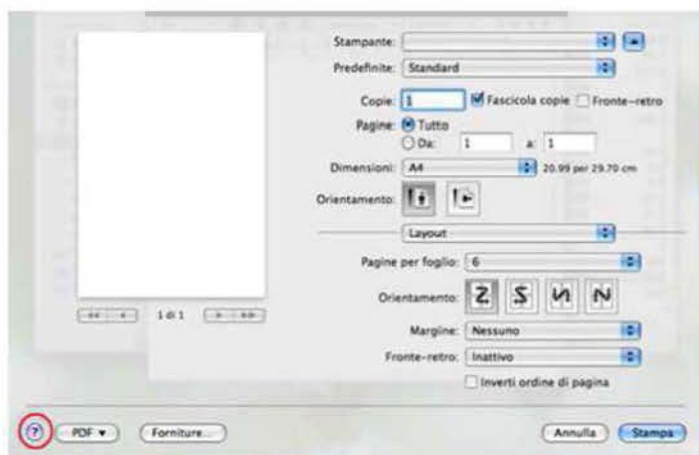

Stampa in Linux



Alcune funzioni potrebbero non essere disponibili a seconda del modello o delle opzioni. In tal caso, tali funzioni non sono supportate.

Stampa dalle applicazioni

Sono molte le applicazioni Linux che consentono di stampare utilizzando il sistema CUPS (Common UNIX Printing System). Il dispositivo può essere utilizzato per eseguire la stampa da una qualsiasi di queste applicazioni.

- 1 Aprire il documento da stampare.
- 2 Aprire il menu **File** e fare clic su **Page Setup** (**Print Setup** in alcune applicazioni).
- 3 Scegliere il formato carta, l'orientamento e verificare che il dispositivo sia selezionato. Fare clic su **Apply**.
- 4 Aprire il menu **File** e fare clic su **Print**.
- 5 Selezionare il dispositivo per la stampa.
- 6 Scegliere il numero di copie e specificare le pagine da stampare.

Caratteristiche di stampa

7 Cambiare le altre opzioni di stampa in ciascuna scheda, se necessario.

8 Fare clic su **Print**.



La stampa fronte/retro automatica/manuale potrebbe non essere disponibile a seconda dei modelli. In alternativa, è possibile utilizzare il sistema di stampa lpr o altre applicazioni per stampare le pagine dispari e quelle pari (vedere "Funzioni per modello" a pagina 8).

Stampa di file

Sul dispositivo è possibile stampare file di testo, immagini e file pdf utilizzando il metodo CUPS standard, ossia direttamente dall'interfaccia della riga di comando. A tale scopo, è necessario eseguire l'utilità CUPS lp o lpr. Per stampare questi file, utilizzare il formato comandi indicato di seguito.

"lp -d <nome stampante> -o <opzione> <nome file>"

Per ulteriori dettagli, fare riferimento alla pagina principale lp o lpr del proprio sistema.

Configurazione delle proprietà della stampante

Le opzioni di stampa predefinite o il tipo di connessione possono essere modificate con l'utilità di stampa del s/o.

- 1** Lanciare l'utilità di stampa (andare al menu **System > Administration > Printing** o eseguire il comando "**system-config-printer**" nel programma Terminal).
- 2** Selezionare la stampante e fare doppio clic.
- 3** Cambiare le opzioni di stampa o il tipo di connessione predefiniti.
- 4** Fare clic sul pulsante **Apply**.

Caratteristiche di stampa

Stampa da UNIX



Alcune funzioni potrebbero non essere disponibili a seconda del modello o delle opzioni. In tal caso, tali funzioni non sono supportate (vedere "Funzioni per modello" a pagina 8).

Elaborazione del lavoro di stampa

Dopo aver installato la stampante, selezionare i file immagine, di testo, PS da stampare.

- 1 Eseguire il comando "**printui <file_name_to_print>**".

Ad esempio, stampa di "document1"

```
printui document1
```

Ciò aprirà il **Print Job Manager** del driver stampante UNIX in cui è possibile selezionare varie opzioni di stampa.

- 2 Selezionare una stampante che sia già stata aggiunta.
- 3 Selezionare le opzioni di stampa dalla finestra, quali **Page Selection**.
- 4 Selezionare il numero di copie desiderato in **Number of Copies**.



Per sfruttare le funzioni della stampante offerte dal driver della stampante, premere **Properties**.

- 5 Premere **OK** per avviare il lavoro di stampa.

Modifica delle impostazioni dell'apparecchio

Il **Print Job Manager** del driver della stampante per UNIX in cui l'utente può selezionare varie opzioni di stampa in **Properties** della stampante.

È inoltre possibile usare i seguenti tasti di scelta rapida: "H" per **Help**, "O" per **OK**, "A" per **Apply** e "C" per **Cancel**.

Scheda General

- **Paper Size:** Impostare il formato carta tipo A4, Lettera o altri formati in base alle proprie necessità.
- **Paper Type:** scegliere il tipo di carta. Questa casella contiene anche le opzioni **Printer Default**, **Plain** e **Thick**.
- **Paper Source:** Selezionare il vassoio da utilizzare. Per impostazione predefinita, è **Auto Selection**.
- **Orientation:** seleziona la direzione in cui verranno stampati i dati sulla pagina.
- **Duplex:** consente di risparmiare carta, stampando su entrambi i lati del foglio.

Caratteristiche di stampa



La stampa fronte/retro automatica/manuale potrebbe non essere disponibile a seconda dei modelli. In alternativa, è possibile utilizzare il sistema di stampa lpro altre applicazioni per stampare le pagine dispari e quelle pari.

- **Multiple pages:** Stampa di più pagine su un unico foglio.
- **Page Border:** Selezionare uno stile del bordo (ad es., **Single-line hairline**, **Double-line hairline**)

Scheda Image

In questa scheda è possibile modificare la luminosità, la risoluzione o la posizione di un'immagine nel documento.

Scheda Text

Impostare il margine dei caratteri, l'interlinea o le colonne della stampa stampa.

Scheda Margins

- **Use Margins:** imposta i margini del documento. Per impostazione predefinita, i margini non sono abilitati. L'utente può modificare le impostazioni dei margini cambiando i valori dei rispettivi campi. Questi valori sono impostati in modo predefinito e dipendono dal formato carta selezionato.
- **Unit:** Cambiare le unità a punti, pollici o centimetri.

Scheda Printer-Specific Settings

Selezionare le varie opzioni nei riquadri **JCL** e **General** per personalizzare determinate impostazioni. Tali opzioni sono specifiche per la stampante e dipendono dal file PPD.

Funzioni di digitalizzazione



- Per le funzioni di scansione di base, fare riferimento alla Guida di base (vedere “Digitalizzazione di base” a pagina 85).
- Alcune funzioni potranno non essere disponibili a seconda dei modelli e degli articoli opzionali (vedere “Funzioni per modello” a pagina 8).
- La risoluzione massima ottenibile dipende da diversi fattori, quali la velocità del computer, lo spazio su disco disponibile, la memoria, le dimensioni dell'immagine da digitalizzare e le impostazioni di profondità di bit. Pertanto, a seconda del sistema utilizzato e dell'oggetto da digitalizzare, la digitalizzazione alle risoluzioni più elevate potrebbe non essere possibile.

Metodo di digitalizzazione base



Alcune funzioni potranno non essere disponibili a seconda dei modelli e degli articoli opzionali (vedere “Varie” a pagina 11).

È possibile digitalizzare gli originali con il dispositivo tramite un cavo USB o la rete. Per la digitalizzazione dei documenti sono disponibili le seguenti metodologie:

- **Digit. su PC:** digitalizza gli originali dal pannello di controllo. Dopodiché, i dati digitalizzati saranno memorizzati nella cartella **Documenti** dei computer collegati (vedere “Digitalizzazione di base” a pagina 85).

- **TWAIN:** TWAIN è una delle applicazioni predefinite per le immagini. La digitalizzazione di un'immagine avvia l'applicazione selezionata, consentendo di controllare il processo di digitalizzazione. Questa funzione è utilizzabile attraverso la connessione locale o quella di rete (vedere “Digitalizzazione dal programma di modifica delle immagini” a pagina 341).
- **Samsung Easy Document Creator:** È possibile utilizzare questo programma per digitalizzare immagini o documenti. **Con programma Samsung Easy Document Creator fornito nel CD software, si consiglia l'utilizzo delle funzioni di digitalizzazione.**
 - Vedere “Utilizzo di Samsung Easy Document Creator” a pagina 369.
- **WIA:** WIA è l'acronimo di Windows Images Acquisition. Per poter utilizzare questa funzione, il computer deve essere collegato direttamente al dispositivo tramite cavo USB (vedere “Digitalizzazione mediante il driver WIA” a pagina 341).
- **Memoria USB:** È possibile digitalizzare un documento e salvare l'immagine digitalizzata su un dispositivo di memoria USB.
- **E-mail:** è possibile inviare un'immagine digitalizzata come allegato ad un'e-mail (vedere “Digitalizzazione verso e-mail” a pagina 338).
- **FTP/SMB:** è possibile digitalizzare un'immagine e caricarla su un server FTP/SMB (vedere “Digitalizzazione su server FTP/SMB” a pagina 339).

Funzioni di digitalizzazione

Configurazione delle impostazioni di digitalizzazione sul computer



Alcune funzioni potranno non essere disponibili a seconda dei modelli e degli articoli opzionali (vedere “Funzioni per modello” a pagina 8).

- 1 Aprire **Samsung Easy Printer Manager** (vedere “Utilizzo di Samsung Easy Printer Manager” a pagina 370).
- 2 Selezionare il dispositivo appropriato da **Elenco stampanti**.
- 3 Selezionare il menu **Impostazioni digitalizzazione su PC**.
- 4 Selezionare l'opzione desiderata.
 - **Attivazione digitalizzazione:** Indica se per questa digitalizzazione è attiva sul dispositivo.
 - Scheda **Base:** Contiene le impostazioni relative alla digitalizzazione generale e al dispositivo.
 - Scheda **Immagine:** Contiene le impostazioni relative alla modifica dell'immagine.
- 5 Premere **Salva > OK**.

Scansione dal dispositivo connesso alla rete



Questa funzione non è disponibile sui dispositivi che non supportano l'interfaccia di rete (vedere “Funzioni per modello” a pagina 8).

Verificare che il driver della stampante sia installato sul computer con il CD del software, dal momento che il driver della stampante comprende il programma di digitalizzazione (vedere “Installazione del driver in locale” a pagina 34).

- 1 Inserire un documento a faccia in giù sul vetro del documento, oppure caricare uno o più documenti a faccia in su nell'alimentatore documenti (vedere “Caricamento degli originali” a pagina 68).
- 2 Selezionare  (digitalizzazione) > **Digit. su PC > PC di rete** sul pannello di controllo.
Oppure selezionare **Scan > PC di rete** sul touch screen.





Se viene visualizzato il messaggio **Non disponibile**, controllare la connessione della porta.

- 3 Selezionare l'**ID** computer registrato e inserire la **Password**, se necessario.

Funzioni di digitalizzazione



- L'**ID** corrisponde all'ID di digitalizzazione registrato per **Samsung Easy Printer Manager** >  Passa a modalità avanzata > **Impostazioni digitalizzazione su PC**.
- La **Password** corrisponde al numero di quattro cifre della password registrata per **Samsung Easy Printer Manager** >  Passa a modalità avanzata > **Impostazioni digitalizzazione su PC**.

4 Selezionare l'opzione desiderata e premere **OK**.

5 La digitalizzazione inizia.



L'immagine digitalizzata viene salvata sul computer in **C:\Utenti\nome utente\Documenti**. La cartella di salvataggio può variare a seconda del sistema operativo o dell'applicazione utilizzati.

Digitalizzazione verso e-mail



Alcune funzioni potranno non essere disponibili a seconda dei modelli e degli articoli opzionali (vedere "Funzioni per modello" a pagina 8).

Impostazione di un account e-mail

- 1** Accesso a SyncThru™ Web Service (vedere "Utilizzo di SyncThru™ Web Service" a pagina 365).
- 2** Selezionare **Impostazioni** > **Impostazioni di rete e Server della posta in uscita (SMTP)**.
- 3** Immettere l'indirizzo IP in notazione decimale con punto oppure come nome host.
- 4** Immettere il numero di porta del server, da 1 a 65535.
- 5** Attivare la casella vicino a **SMTP richiede l'autenticazione** per richiedere l'autenticazione.
- 6** Inserire il nome e la password di accesso del server SMTP.
- 7** Premere **Applica**.



- Se il metodo di autenticazione del server SMTP è POP3 before SMTP, attivare un segno di spunta di **L'SMTP richiede il POP prima dell'autenticazione SMTP**.
- Immettere l'Indirizzo IP e il numero di porta.

Funzioni di digitalizzazione

Digitalizzazione ed invio di un'e-mail

- 1 Inserire un documento a faccia in giù sul vetro del documento, oppure caricare uno o più documenti a faccia in su nell'alimentatore documenti (vedere "Caricamento degli originali" a pagina 68).
- 2 Selezionare  (digitalizzazione) > **Dig su Email** sul pannello di controllo.
Oppure selezionare **Scan** > **Inv e-mail** sul touch screen.
- 3 Immettere il nome e la password di accesso se configurati su SyncThru™ Web Service (vedere "Utilizzo di SyncThru™ Web Service" a pagina 365).
- 4 Immettere l'indirizzo e-mail del mittente e del destinatario.

 È possibile inviare un'e-mail a se stessi attivando l'opzione **Auto-invio automatico** in **Impostazioni** > **Digitalizza** > **Scansione su e-mail di SyncThru™ Web Service**.

- 5 Inserire un oggetto e-mail e premere **OK**.
- 6 Selezionare il formato file da digitalizzare e premere **OK**.
- 7 Inserire il nome e la password di accesso del server SMTP.
- 8 Il dispositivo inizia la digitalizzazione, quindi invia l'e-mail.

Digitalizzazione su server FTP/SMB



Alcune funzioni potranno non essere disponibili a seconda dei modelli e degli articoli opzionali (vedere "Funzioni per modello" a pagina 8).

Impostazione di un server FTP/SMB

- 1 Accesso a SyncThru™ Web Service (vedere "Utilizzo di SyncThru™ Web Service" a pagina 365).
- 2 Selezionare **Rubrica** > **Persona** > **Aggiungi**.
- 3 Selezionare la casella in corrispondenza di **Aggiungi FTP** o **Aggiungi SMB**.
- 4 Immettere l'indirizzo IP in notazione decimale con punto oppure come nome host.
- 5 Immettere il numero di porta del server, da 1 a 65535.
- 6 Selezionare la casella vicino a **Anonimo** se si desidera che il server permetta l'accesso a persone non autorizzate.
- 7 Immettere il nome e la password di accesso.

Funzioni di digitalizzazione

8 Immettere il nome del dominio se il server è unito a un determinato dominio, altrimenti immettere solo il nome del computer registrato sul server SMB.

9 Immettere il percorso per il salvataggio dell'immagine digitalizzata.



- La cartella per salvare l'immagine digitalizzata deve essere nella cartella principale.
- Le proprietà della cartella vanno configurate come una condivisione.
- Il nome utente deve disporre dei diritti di lettura e scrittura della cartella.

10 Premere **Applica**.

Digitalizzazione e invio su server FTP/SMB

- 1** Accertarsi che il dispositivo sia connesso a una rete.
- 2** Inserire un documento a faccia in giù sul vetro del documento, oppure caricare uno o più documenti a faccia in su nell'alimentatore documenti (vedere "Caricamento degli originali" a pagina 68).
- 3** Selezionare  (digitalizzazione) > **Digitalizza su SMB** o **Dig su FTP** sul pannello di controllo.
Oppure selezionare **Scan > SMB** o **FTP** sul touch screen.
- 4** Selezionare un server e il formato di digitalizzazione desiderati.
- 5** Il dispositivo inizia la digitalizzazione e quindi invia l'immagine digitalizzata al server specificato.

Funzioni di digitalizzazione

Digitalizzazione dal programma di modifica delle immagini

È inoltre possibile digitalizzare e importare documenti in software di modifica delle immagini quali Adobe Photoshop, se il software è abilitato TWAIN. Seguire i passaggi seguenti per digitalizzare tramite il software conforme a TWAIN.

- 1 Assicurarsi che il dispositivo sia collegato al computer e sia acceso.
- 2 Inserire un documento a faccia in giù sul vetro del documento, oppure caricare uno o più documenti a faccia in su nell'alimentatore documenti (vedere "Caricamento degli originali" a pagina 68).
- 3 Aprire un'applicazione, ad es. Adobe Photoshop.
- 4 Fare clic su **File > Importa**, quindi selezionare il dispositivo scanner.
- 5 Definire le opzioni di digitalizzazione.
- 6 Digitalizzare e salvare l'immagine digitalizzata.

Digitalizzazione mediante il driver WIA

Il dispositivo supporta il driver WIA (Windows Image Acquisition) per la digitalizzazione delle immagini. WIA è uno dei componenti standard forniti da Microsoft Windows 7 e funziona con videocamere digitali e scanner. A differenza del driver TWAIN, il driver WIA consente di digitalizzare e di regolare un'immagine facilmente senza utilizzare software aggiuntivo:



il driver WIA funziona solo su Windows OS con porta USB.

- 1 Assicurarsi che il dispositivo sia collegato al computer e sia acceso.
- 2 Inserire un documento a faccia in giù sul vetro del documento, oppure caricare uno o più documenti a faccia in su nell'alimentatore documenti (vedere "Caricamento degli originali" a pagina 68).
- 3 Fare clic su **Avvio > Pannello di controllo > Hardware e suoni > Dispositivi e stampanti**.
- 4 Fare clic sull'icona del driver del dispositivo in **Stampanti e fax > Avvia ricerca**.
- 5 Viene visualizzata l'applicazione **Nuova digitalizzazione di Windows**.

Funzioni di digitalizzazione

- 6 Scegliere le preferenze di digitalizzazione e fare clic su **Anteprima** per visualizzare come le preferenze agiscono sull'immagine.
- 7 Digitalizzare e salvare l'immagine digitalizzata.

Digitalizzazione con Samsung Easy Document Creator

Samsung Easy Document Creator è un'applicazione utile per effettuare scansioni, compilare e salvare documenti in più formati, anche in formato .epub.



- Disponibile solo per utenti del sistema operativo Windows.
- Per utilizzare Samsung Easy Document Creator occorre Windows XP, o versione successiva, e Internet Explorer versione 6.0 o successiva.
- Samsung Easy Document Creator viene installato automaticamente quando si installa il software del dispositivo (vedere "Utilizzo di Samsung Easy Document Creator" a pagina 369).

- 1 Inserire un documento a faccia in giù sul vetro del documento, oppure caricare uno o più documenti a faccia in su nell'alimentatore documenti (vedere "Caricamento degli originali" a pagina 68).
- 2 Dal menu **Avvio**, selezionare **Programmi** o **Tutti i programmi**.

- 3 Fare clic su **Samsung Printers** e avviare Samsung Easy Document Creator.

Fare clic su **Digitalizza** () dalla schermata principale.

- 4 Selezionare il tipo di scansione o un preferito e fare clic su **Avvio**.
- 5 Regolare l'immagine (**Impostazioni digitalizzazione** e **Altre opzioni**).
- 6 Fare clic su **Digitalizza** per digitalizzare l'immagine finale o su **Anteprima** per visualizzare un'altra immagine di anteprima.
- 7 Selezionare **Salva in posizione**, **Invia a e-mail** o **Invia a SNS**.
- 8 Fare clic su **Salva** (Salvataggio di una digitalizzazione), **Invia** (e-mail di una scansione) o **Condividi** (Caricamento).



Se c'è spazio sulla lastra di vetro del documento è possibile digitalizzare più di un documento alla volta. Utilizzare lo strumento  per selezionare più aree.

Funzioni di digitalizzazione

Scansione su Mac

Scansione dal dispositivo connesso USB

- 1 Assicurarsi che il dispositivo sia collegato al computer e sia acceso.
- 2 Inserire un documento a faccia in giù sul vetro del documento, oppure caricare uno o più documenti a faccia in su nell'alimentatore documenti (vedere "Caricamento degli originali" a pagina 68).
- 3 Selezionare **Applicazioni** e fare clic su **Acquisizione Immagine**.



Se viene visualizzato il messaggio **Nessun dispositivo di acquisizione immagine connesso**, scollegare il cavo USB e ricollegarlo. Se il problema persiste, fare riferimento alla Guida di **Acquisizione Immagine**.

- 4 Selezionare l'opzione desiderata.
- 5 Digitalizzare e salvare l'immagine digitalizzata.



Se la digitalizzazione non funziona in **Acquisizione Immagine**, aggiornare MacOS alla versione più recente. **Acquisizione Immagine** funziona correttamente in Mac OS X 10.4.7 o successivo.

Scansione dal dispositivo connesso alla rete



Solo modelli di rete e wireless (vedere "Funzioni per modello" a pagina 8).

- 1 Accertarsi che il dispositivo sia connesso a una rete.
- 2 Inserire un documento a faccia in giù sul vetro del documento, oppure caricare uno o più documenti a faccia in su nell'alimentatore documenti (vedere "Caricamento degli originali" a pagina 68).
- 3 Selezionare **Applicazioni** e fare clic su **Acquisizione Immagine**.
- 4 A seconda dell'OS, seguire i passaggi di seguito.
 - Per 10.4
 - Fare clic su **Dispositivi > Ricerca dispositivi** sulla barra dei menu.
 - Selezionare il dispositivo in uso nelle opzioni TWAIN. Verificare che la casella di controllo **Utilizza software TWAIN** sia selezionata.
 - Fare clic su **Connetti**.

Se viene visualizzato un messaggio di avviso, fare clic su **Cambia porta**, per selezionare la porta o se viene visualizzata l'UI TWAIN, fare clic su **Cambia porta**, dalla scheda **Preferenza** e selezionare una nuova porta.

Funzioni di digitalizzazione

- Per 10.5
 - Fare clic su **Dispositivi > Ricerca dispositivi** sulla barra dei menu.
 - Verificare che la casella di controllo **Connesso** sia selezionata accanto al dispositivo in **Dispositivi Bonjour**.
 - Se si desidera eseguire la digitalizzazione utilizzando TWAIN, fare riferimento alla procedura per Mac OS X 10.4 illustrata in precedenza.
- Per 10.6 -10,9, selezionare il proprio dispositivo sotto **CONDIVISE**.

5 Impostare le opzioni di digitalizzazione in tale programma.

6 Digitalizzare e salvare l'immagine digitalizzata.



- Se la scansione non funziona in **Acquisizione Immagine**, aggiornare Mac OS alla versione più recente. **Acquisizione Immagine** funziona correttamente in Mac OS X 10.4.7 o successivo.
- Per ulteriori informazioni, fare riferimento alla **Guida di Acquisizione Immagine**.
- Inoltre, è possibile digitalizzare con software conformi a TWAIN, ad es. Adobe Photoshop.
- Per eseguire la digitalizzazione è possibile utilizzare il software Samsung Assistente digitalizzazione. Aprire la cartella **Applicazioni > Samsung > Samsung Assistente digitalizzazione**.

Digitalizzazione in Linux

- 1** Assicurarsi che il dispositivo sia collegato al computer e sia acceso.
- 2** Lanciare un'applicazione di digitalizzazione come **xsane** o **simple-scan** (se l'applicazione non è installata, installarla per utilizzare le funzioni di digitalizzazione). Ad esempio è possibile utilizzare "yum install xsane" per i sistemi con pacchetto rpm e "apt-get install xsane" per sistemi con pacchetto deb per installare xsane).
- 3** Selezionare il dispositivo dall'elenco e impostare le opzioni di digitalizzazione da applicare.
- 4** Fare clic sul pulsante **Scan**.



Funzioni fax





- Per le funzioni di fax di base, fare riferimento alla Guida di base (vedere "Fax di base" a pagina 86).
- Questa funzione non è compatibile con CLX-419xN/CLX-626xND (vedere "Panoramica pannello di controllo" a pagina 28).

Ricomposizione automatica del numero

Se il numero chiamato è occupato o non risponde quando si invia un fax, il numero viene richiamato automaticamente. Il tempo di ricomposizione dipende dall'impostazione predefinita del paese.

Quando sul display viene visualizzato il messaggio **Ripristina rielezione?**, premere  (**Avvio**) per rielezionare il numero senza aspettare. Per annullare la ricomposizione automatica, premere il pulsante  (**Stop** o **Stop/Cancel**).

Per modificare l'intervallo di tempo tra le ricomposizioni del numero e il numero di tentativi di ricomposizione,

- 1 Premere  (Fax) >  (**Menu**) > **Impostazione fax** > **Invio** sul pannello di controllo.
- 2 Selezionare il valore desiderato per **Tempi rielezione** o **Tempo rielezione**.
- 3 Selezionare l'opzione desiderata.

Ricomposizione del numero di fax

- 1 Premere il pulsante  (**Rp/P**) sul pannello di controllo.
- 2 Selezionare il numero di fax desiderato.
Sono mostrati i dieci numeri dei fax inviati più di recente con i dieci ID chiamante dei fax ricevuti.
- 3 Quando si carica un originale nell'alimentatore documenti, il dispositivo inizia automaticamente l'invio.
Se si posiziona un originale sul vetro dello scanner, selezionare **Sì** per aggiungere un'altra pagina. Caricare un altro originale e premere **OK**. Al termine, selezionare **No** quando appare **Un'altra pagina?**.



Conferma di una trasmissione

Quando l'ultima pagina dell'originale è stata inviata con successo, il dispositivo emette un segnale acustico e torna alla modalità Pronta.

Se si verificano problemi durante l'invio del fax, sul display viene visualizzato un messaggio di errore. Se si riceve un messaggio di errore, premere  (**Stop** o **Stop/Cancel**) per cancellare il messaggio e provare a inviare di nuovo il fax.

Funzioni fax



È possibile impostare il dispositivo in modo da stampare automaticamente un rapporto di conferma ogni volta che viene completato un invio di fax. Premere  (Fax) >  (Menu) > **Impostazione fax > Invio > Conferma fax** sul pannello di controllo.

Invio di un fax con il computer



- Alcune funzioni potranno non essere disponibili a seconda dei modelli e degli articoli opzionali (vedere “Funzioni per modello” a pagina 8).

È possibile inviare un fax dal computer senza avvicinarsi al dispositivo.

Per inviare un fax dal computer è necessario che sia installato il programma **Samsung Network PC Fax**. Il programma viene installato quando si installa il driver della stampante.

1 Aprire il documento da inviare.

2 Selezionare **Stampa** dal menu **File**.

Viene visualizzata la finestra **Stampa**. Che potrebbe avere un aspetto leggermente diverso a seconda dell'applicazione in uso.

3 Selezionare **Samsung Network PC Fax** dalla finestra **Stampa**.

4 Fare clic su **Stampa** o **OK**.

5 Immettere i numeri dei destinatari e selezionare l'opzione



Selezionare il menu **Guida** oppure fare clic sul pulsante  nella finestra e fare clic sull'opzione di cui si desidera ricevere informazioni.

6 Fare clic su **Invia**.

Trasmissione fax differita

È possibile impostare il dispositivo per l'invio differito di un fax quando l'utente non è presente. Non è possibile inviare un fax a colori tramite questa funzione.

1 Inserire un documento a faccia in giù sul vetro del documento, oppure caricare uno o più documenti a faccia in su nell'alimentatore documenti.

2 Premere  (Fax) sul pannello di controllo.

3 Regolare la risoluzione e la scurezza per adattarle alle esigenze del fax.

Funzioni fax

4 Premere  (Menu) > **Funzione fax** > **Invio ritardato** sul pannello di controllo.

Oppure selezionare **Fax** > **Invio ritard** sul touch screen.

5 Inserire il numero del dispositivo di ricezione fax e premere **OK**.

6 Il display chiede di immettere un altro numero di fax per inviare il documento.

7 Per immettere più di cinque numeri di fax, premere **OK** quando viene evidenziato **Si** e ripetere il passaggio 5.



- È possibile aggiungere fino a 10 destinazioni.
- Una volta inserito un numero di selezione di gruppi di numeri, non è più possibile inserire altri numeri di selezione di gruppi di numeri.

8 Immettere il nome e l'ora del lavoro.



Se si imposta un'ora precedente a quella corrente, il documento verrà inviato a quell'ora il giorno seguente.

9 L'originale verrà digitalizzato nella memoria prima della trasmissione.

Il dispositivo torna alla modalità Pronta. Sul display, un messaggio ricorda che è attiva la modalità Pronta e che è impostato un fax differito.



È possibile verificare l'elenco dei lavori di fax differiti.

Premere  (Menu) > **Imposta sistema** > **Rapporto** > **Lav pianific fax** sul pannello di controllo.

Annullamento di un fax prenotato

1 Selezionare  (Fax) >  (Menu) > **Funzione fax** > **Annulla lavoro** sul pannello di controllo.

2 Selezionare il fax desiderato e premere **OK**.

3 Premere **OK** quando appare **Si**.

Il fax selezionato verrà eliminato dalla memoria.

4 Premere il pulsante  (**Stop/Cancel**) per tornare alla modalità Pronta.

Funzioni fax



Inoltro di un fax inviato a un'altra destinazione

È possibile impostare il dispositivo in modo che i fax ricevuti o inviati vengano inoltrati ad altre destinazioni tramite un fax, un'e-mail o un server. Questa funzione può essere molto utile se non si è in ufficio ma si desidera ricevere i fax.



- Se si inoltra un fax mediante un'e-mail, è necessario innanzitutto impostare il server di posta e l'indirizzo IP in SyncThru™ Web Service (vedere "Utilizzo di SyncThru™ Web Service" a pagina 365).
- Anche se si invia o riceve un fax a colori, i dati vengono inoltrati in scala di grigi.

1 Inserire un documento a faccia in giù sul vetro del documento, oppure caricare uno o più documenti a faccia in su nell'alimentatore documenti.



2 Premere  (Fax) >  (Menu) > **Funzione fax > Inoltro inviati > Inoltro al fax, Inoltro a e-mail o Inoltro al server** sul pannello di controllo.

In alternativa, selezionare **Insta > Config macch > Succ > Impos fax > Inoltro inviati > Inoltro a fax, Inoltro a e-mail o Inoltro al server** sul touch screen.



Le opzioni **Inoltro** potranno non essere disponibili a seconda dei modelli e degli articoli opzionali (vedere "Varie" a pagina 11).

3 Immettere il numero del fax, l'indirizzo e-mail o l'indirizzo del server e premere **OK**.

4 Premere  (**Stop/Cancel**) o l'icona home () per tornare alla modalità Pronta.

I fax inviati successivamente verranno inoltrati al dispositivo fax specificato.



Inoltro di un fax ricevuto

È possibile impostare il dispositivo in modo che i fax ricevuti o inviati vengano inoltrati ad altre destinazioni tramite un fax, un'e-mail o un server. Questa funzione può essere molto utile se non si è in ufficio ma si desidera ricevere i fax.



Anche se si invia o riceve un fax a colori, i dati vengono inoltrati in scala di grigi.

Funzioni fax

- 1 Premere  (Fax) >  (Menu) > **Funzione fax** > **Inoltra ricevuti** > **Inoltra al fax**, **Inoltra al PC**, **Inoltra a e-mail** o **Inoltra al server** sul pannello di controllo.

In alternativa, selezionare **Insta** > **Config macch** > **Succ** > **Impos fax** > **Inoltra ricevuti** > **Inoltra a fax**, **Inoltra al PC**, **Inoltra a e-mail** o **Inoltra al server** sul touch screen.



- Le opzioni **Inoltra** potranno non essere disponibili a seconda dei modelli e degli articoli opzionali (vedere "Varie" a pagina 11).
- Per impostare il dispositivo per la stampa di un fax al termine dell'inoltro del fax, selezionare **Inoltra e stampa**.

- 2 Immettere il numero del fax, l'indirizzo e-mail o l'indirizzo del server e premere **OK**.

- 3 Immettere l'ora iniziale e finale e premere **OK**.

- 4 Premere  (**Stop/Cancel**) o l'icona home () per tornare alla modalità Pronta.

I fax inviati successivamente verranno inoltrati al dispositivo fax specificato.

Invio di fax su entrambi i lati del foglio



- Questa funzione è disponibile solo se si caricano gli originali nell'alimentatore documenti.
- A seconda delle opzioni o dei modelli, alcuni menu potrebbero non essere visualizzati nel display. In tal caso, non sono applicabili al dispositivo.
- Alcune funzioni potranno non essere disponibili a seconda dei modelli e degli articoli opzionali (vedere "Funzioni per modello" a pagina 8).

- 1 Inserire un documento a faccia in giù sul vetro del documento, oppure caricare uno o più documenti a faccia in su nell'alimentatore documenti.

- 2 Premere  (Fax) > **Funzione fax** > **Fronte-retro** sul pannello di controllo.

Oppure selezionare **Fax** > Selezionare il menu desiderato > Selezionare **Fronte-retro** dai sotto-menu > sul touch screen.

- **1 facciata:** Per gli originali stampati su una sola facciata.
- **2 facciate:** Per originali stampati su entrambe le facciate.
- **Fronte-retro ruotata:** Per gli originali stampati su entrambi i lati ma con la facciata posteriore ruotata di 180°.

Funzioni fax





Per utilizzare **2 facciate** e **Fronte-retro ruotata**, caricare gli originali nell'alimentatore DADF. Se il dispositivo non riesce a rilevare l'originale nell'alimentatore DADF, imposta automaticamente l'opzione **1 facciata**.

3 Premere **OK**.

Ricezione di un fax con il computer



- Alcune funzioni potranno non essere disponibili a seconda dei modelli e degli articoli opzionali (vedere "Funzioni per modello" a pagina 8).
- Per utilizzare questa funzione, impostare l'opzione sul pannello di controllo:

Premere  (Fax) >  (Menu) > **Funzione fax** > **Inoltra ricevuti** > **Inoltra al PC** > **Inoltra** sul pannello di controllo.

In alternativa, selezionare **Insta** > **Config macch** > **Succ** > **Impos fax** > **Inoltra ricevuti** > **Inoltra al PC** > **Inoltra** sul touch screen.

1 Aprire Samsung Easy Printer Manager.

2 Selezionare il dispositivo appropriato da **Elenco stampanti**.

3 Selezionare il menu **Impostazioni fax su PC**.



4 Utilizzare **Attiva ricezione fax da dispositivo** per modificare le impostazioni fax.

- **Tipo di immagine:** Convertire i fax ricevuti in PDF o TIFF.
- **Salva posizione:** Selezionare l'ubicazione in cui salvare i fax convertiti.
- **Prefisso:** Selezionare il prefisso.
- **Stampa fax ricevuto:** Impostare di stampare le informazioni relative al fax ricevuto dopo la ricezione.
- **Avvisami al termine:** Impostare la visualizzazione di una finestra pop-up per notificare la ricezione di un fax.
- **Apri con l'applicazione predefinita:** Una volta ricevuto il fax, aprirlo con l'applicazione predefinita.
- **Nessuno:** Dopo aver ricevuto un fax, il dispositivo non lo notifica all'utente né apre l'applicazione.

5 Premere **Salva** > **OK**.



Funzioni fax

Modifica delle modalità di ricezione

1 Premere  (Fax) >  (Menu) > **Impostazione fax > Ricezione > Modalità di ricezione** sul pannello di controllo.

Oppure selezionare **Insta > Config macch > Succ > Impostaz predef > Fax predef > Comune > Modo RX** sul touch screen.

2 Selezionare l'opzione desiderata.

- **Fax:** consente di rispondere a una chiamata fax in entrata e passa immediatamente alla modalità di ricezione fax.
- **Tel:** consente di ricevere un fax premendo  (Selez.), quindi il pulsante  (Avvio).
- **Risposta/Fax:** riguarda il caso in cui al dispositivo è collegata una segreteria telefonica. Il dispositivo risponde a una chiamata in entrata, quindi il chiamante può lasciare un messaggio sulla segreteria telefonica. Se il dispositivo fax rileva un tono fax sulla linea, passa automaticamente alla modalità Fax per ricevere il fax.





Per utilizzare la modalità **Risposta/Fax**, collegare una segreteria telefonica alla presa **EXT** sulla parte posteriore del dispositivo.

- **DRPD:** È possibile ricevere una chiamata mediante la funzione di rilevazione squillo di riconoscimento (DRPD, Distinctive Ring Pattern Detection). Si tratta di un servizio delle compagnie telefoniche che consente a un utente di utilizzare un'unica linea telefonica per rispondere a numeri di telefono diversi. Per ulteriori informazioni, vedere "Ricezione di fax tramite la modalità DRPD" a pagina 352.





A seconda del paese questa impostazione potrebbe non essere disponibile.

3 Premere **OK**.

4 Premere  (Stop/Cancel) o l'icona home () per tornare alla modalità Pronta.

Ricezione manuale in modalità Telefono

È possibile ricevere una chiamata fax premendo il pulsante  (Selez.) e poi  (Avvio) quando si avverte un tono fax. Se il dispositivo è dotato di microtelefono, è possibile rispondere alle chiamate con il microtelefono (vedere "Funzioni per modello" a pagina 8).

Funzioni fax

Ricezione in modalità Segreteria/Fax

Per utilizzare questa modalità, collegare una segreteria telefonica alla presa EXT sulla parte posteriore del dispositivo. Se il chiamante lascia un messaggio, la segreteria telefonica lo registra. Se il dispositivo rileva un tono fax sulla linea, inizia automaticamente a ricevere il fax.



- Se il dispositivo è stato impostato in questa modalità e la segreteria telefonica è spenta o non vi è alcuna segreteria telefonica collegata alla presa EXT, il dispositivo passa automaticamente in modalità Fax dopo un numero di squilli predefinito.
- Se la segreteria telefonica consente all'utente di selezionare il numero di squilli, impostarla per la risposta dopo 1 squillo.
- Se il dispositivo è in modalità Telefono è necessario scollegare o spegnere la segreteria telefonica con il fax. In caso contrario, il messaggio in uscita dalla segreteria telefonica interromperà la conversazione telefonica.

Ricezione di fax con un telefono interno

Quando si usa un telefono interno connesso al socket EXT, è possibile ricevere un fax da qualcuno con cui si sta parlando al telefono interno, senza passare al fax.

Quando si riceve una chiamata sul telefono interno e si odono i toni del fax, premere i tasti ***9*** sul telefono interno. Il dispositivo riceverà il fax.

9 è il codice di ricezione remota preimpostato in fabbrica. Il primo e l'ultimo asterisco non possono essere cambiati, mentre il numero centrale può essere modificato.



Mentre si parla al telefono connesso al socket EXT, le funzioni copia e digitalizzazione non sono disponibili.



Ricezione di fax tramite la modalità DRPD

A seconda del paese questa impostazione potrebbe non essere disponibile. Si tratta di un servizio delle compagnie telefoniche che consente a un utente di utilizzare un'unica linea telefonica per rispondere a numeri di telefono diversi. Questa funzione viene spesso utilizzata dalle aziende di servizi telefonici che rispondono alle chiamate di clienti diversi e devono sapere chi sta chiamando, in modo da rispondere nella maniera più appropriata.



A seconda del paese questa impostazione potrebbe non essere disponibile.

Funzioni fax

- 1 Selezionare  (Fax) >  (Menu) > **Impostazione fax > Ricezione > Modalità di ricezione > DRPD** sul pannello di controllo.
Oppure selezionare **Insta > Config macch > Succ > Impostaz predef > Fax predef > Comune > Modo RX > DRPD** sul touch screen.
- 2 Chiamare il proprio numero di fax da un altro telefono.
- 3 Quando il dispositivo inizia a squillare, non rispondere alla chiamata. Sono necessari diversi squilli perché l'apparecchio apprenda la giusta modulazione.
Quando il dispositivo ha completato l'apprendimento, sul display viene visualizzato il messaggio **Completato Impost DRPD**. Se l'impostazione DRPD non riesce, viene visualizzato il messaggio **Errore squillo DRPD**.
- 4 Premere **OK** quando appare DRPD e riprendere dal passaggio 2.



- La funzione DRPD deve essere nuovamente impostata qualora si riassegni il numero di fax, o si colleghi il dispositivo a un'altra linea telefonica.
- Dopo che la funzione DRPD è stata impostata, chiamare nuovamente il numero di fax per verificare che il dispositivo risponda con un tono fax. Quindi effettuare una chiamata a un numero diverso assegnato alla stessa linea per accertarsi che la chiamata sia inoltrata al telefono interno o alla segreteria telefonica collegata alla presa EXT.



Ricezione nella modalità Ricez sicura



Alcune funzioni potranno non essere disponibili a seconda dei modelli e degli articoli opzionali (vedere "Funzioni per modello" a pagina 8).

Potrebbe essere necessario evitare che ai fax ricevuti accedano persone non autorizzate. Attivare la modalità Ricez sicura, quindi tutti i fax in entrata vengono memorizzati. È possibile stampare i fax in entrata immettendo la password.



Per utilizzare la modalità di ricezione sicura, attivare il menu da  (Fax) >  (Menu) > **Funzione fax > Ricezione sicura > Attivato** sul pannello di controllo.

Oppure selezionare **Insta > Config macch > Succ > Impos fax > Ricez. sicura** sul touch screen.

Funzioni fax

Stampa di fax ricevuti

- 1 Selezionare  (Fax) >  (Menu) > **Funzione fax > Ricezione sicura > Stampa** sul pannello di controllo.

Oppure selezionare **Insta > Config macch > Succ > Impos fax > Ricez. sicura > Stampasul touch screen.**

- 2 Immettere la password di quattro cifre e premere **OK**.



- 3 Il dispositivo stampa tutti i fax memorizzati.

Stampa di fax su entrambi i lati del foglio



- A seconda delle opzioni o dei modelli, alcuni menu potrebbero non essere visualizzati nel display. In tal caso, non sono applicabili al dispositivo.
- Alcune funzioni potranno non essere disponibili a seconda dei modelli e degli articoli opzionali (vedere "Funzioni per modello" a pagina 8).

- 1 Inserire un documento a faccia in giù sul vetro del documento, oppure caricare uno o più documenti a faccia in su nell'alimentatore documenti.

- 2 Premere  (Fax) >  (Menu) > **Impostazione fax > Ricezione > Stampa fronte-retro** sul pannello di controllo.

- **Disattivato:** stampa nella modalità normale.
- **Lato lungo:** stampa pagine da sfogliare come un libro.



- **Lato corto:** stampa pagine da sfogliare come un blocco note.



- 3 Premere **OK**.

- 4 Premere il pulsante  (**Stop/Cancel**) per tornare alla modalità Pronta.

Funzioni fax

Ricezione di fax nella memoria

Poiché l'apparecchio è multitasking, può ricevere fax mentre si stanno facendo copie o si sta stampando. Se viene ricevuto un fax durante una copia o una stampa, il dispositivo lo memorizza nella propria memoria. Al termine della copia o della stampa, il dispositivo stampa automaticamente il fax.



Se il fax viene ricevuto e stampato, non è possibile stampare ed eseguire altri lavori contemporaneamente.

Uso delle funzioni di cartella condivisa

Questa funzione consente di utilizzare la memoria dell'apparecchio come cartella condivisa. In tal modo la cartella condivisa può essere comodamente utilizzata mediante la finestra del computer.



- Alcune funzioni potranno non essere disponibili a seconda dei modelli e degli articoli opzionali (vedere "Funzioni per modello" a pagina 8).
- Tale funzione può essere utilizzata nei modelli che dispongono di dispositivo di archiviazione di massa (vedere "Varie" a pagina 11).
- L'amministratore può impostare ID e password per limitare gli accessi utente e per impostare il numero massimo di utenti simultanei.

Uso della cartella condivisa

La cartella condivisa può essere utilizzata proprio come in un normale computer. Creare, modificare ed eliminare la cartella o il file come si trattasse di una normale cartella Windows. Nella cartella condivisa è possibile inoltre memorizzare i dati digitalizzati. È possibile stampare direttamente i file memorizzati in una cartella condivisa. È possibile stampare file TIFF, JPEG e PRN.

Creazione di una cartella condivisa

- 1 Aprire Esplora risorse.
- 2 Immettere l'\\[indirizzo ip] della stampante (ad esempio: \\169.254.133.42) nel campo degli indirizzi e premere Invio oppure fare clic su **Vai**.
- 3 Creare una nuova cartella nella directory **nfsroot**.

Utilizzo delle funzioni del dispositivo opzionale



- Solo CLX-626x series.
- Alcune funzioni potrebbero non essere disponibili a seconda del modello o delle opzioni. In tal caso, tali funzioni non sono supportate (vedere "Varie" a pagina 11).

Dal driver della stampante

Se si installa il dispositivo opzionale, è possibile utilizzare le funzioni di stampa avanzate, ad esempio correggere la bozza di un lavoro, oppure stampare un lavoro privato nella finestra **Stampa**. Controllare l'opzione relativa alla memoria di massa o al disco RAM in **Opzioni dispositivo**, quindi selezionare le varie funzioni da **Modalità di stampa** (vedere "Impostazione delle Opzioni dispositivo" a pagina 113).

- 1 Aprire il documento da stampare.
- 2 Selezionare **Stampa** dal menu **File**. Verrà visualizzata la finestra **Stampa**.

- 3 Selezionare il driver della stampante dall'elenco a discesa **Seleziona stampante**.

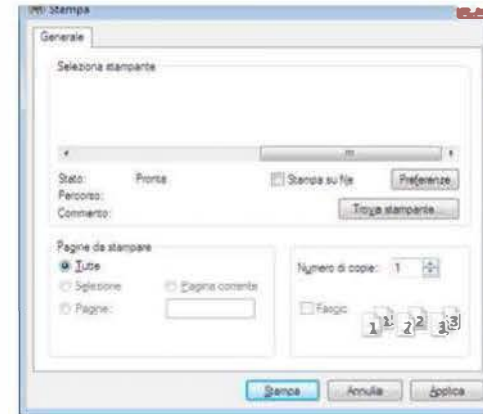

- 4 Fare clic su **Proprietà** o **Preferenze**.
- 5 Fare clic su ogni scheda, quindi selezionare **Modalità di stampa**.
- 6 Selezionare l'opzione desiderata (vedere "Descrizione delle funzioni speciali di stampa" a pagina 321).
- 7 Selezionare **OK**.

Utilizzo delle funzioni del dispositivo opzionale

Dal pannello di controllo

Se il dispositivo ha una memoria opzionale o un disco rigido opzionale, è possibile selezionare queste funzioni dal pulsante  (Menu) > **Imposta sistema** > **Gestione lavoro**.



A seconda delle opzioni o dei modelli, alcuni menu potrebbero non essere visualizzati nel display. In tal caso, non sono applicabili al dispositivo.

- **Lavoro attivo:** Tutti i lavori di stampa in attesa di essere stampati sono elencati nella coda dei lavori attivi nell'ordine in cui li si è inviati alla stampante. È possibile eliminare un lavoro dalla coda prima della stampa, oppure promuoverlo a un livello più elevato affinché venga stampato prima.
- **Lavoro protetto:** È possibile stampare o eliminare un lavoro protetto. Visualizza l'elenco dei lavori protetti che l'utente ha impostato nel driver della stampante. È necessario inserire il nome utente e la password impostati nel driver della stampante.
- **Lavoro memorizzato:** È possibile stampare o eliminare un lavoro memorizzato.
- **Politica file:** È possibile scegliere la politica dei file per la generazione del nome di file prima di procedere con il lavoro sulla memoria opzionale. Se la memoria opzionale contiene già un file con lo stesso nome quando si immette il nome di un nuovo file, è possibile rinominarlo o sovrascriverlo.



5. Strumenti utili di gestione

In questo capitolo vengono presentati gli strumenti di gestione forniti in dotazione per utilizzare al meglio il dispositivo.

- **Accesso agli strumenti di gestione** 360
- **Easy Capture Manager** 361
- **Samsung Easy Color Manager** 362
- **Samsung AnyWeb Print** 363
- **Easy Eco Driver** 364
- **Utilizzo di SyncThru™ Web Service** 365
- **Utilizzo di Samsung Easy Document Creator** 369
- **Utilizzo di Samsung Easy Printer Manager** 370
- **Utilizzo di Stato della stampante Samsung** 374
- **Utilizzo di Samsung Printer Experience** 376

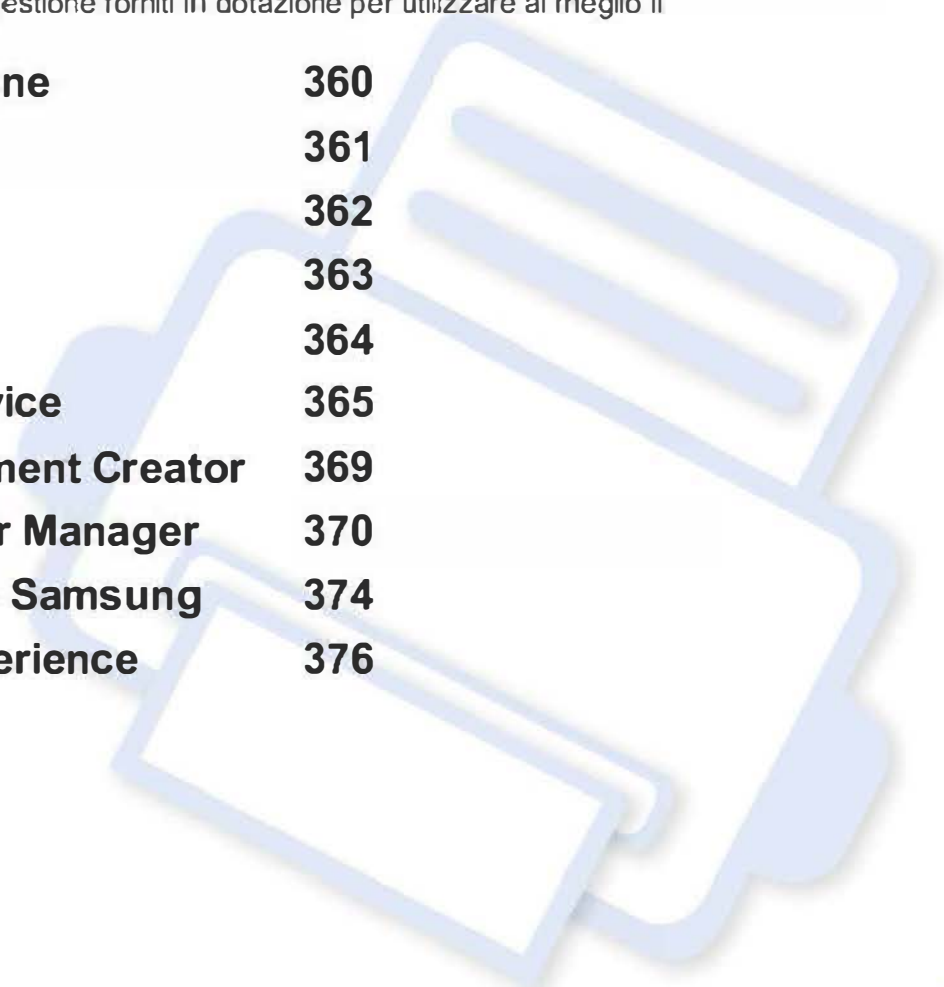

Accesso agli strumenti di gestione

Samsung fornisce svariati strumenti di gestione per le stampanti Samsung.

- 1 Assicurarsi che il dispositivo sia collegato al computer e sia acceso.
- 2 Dal menu **Avvio**, selezionare **Programmi** o **Tutti i programmi**.
 - Da Windows 8, da **Charms(Accesso)**, selezionare **Cerca > Apps(Apps)**.
- 3 Cercare **Samsung Printers**.
- 4 Sotto **Samsung Printers**, è possibile vedere gli strumenti di gestione installati.
- 5 Fare clic sullo strumento di gestione che si desidera utilizzare.



- Dopo aver installato il driver, è possibile accedere ad alcuni strumenti di gestione, direttamente dal menu **Avvio > Programmi** oppure da **Tutti i programmi**.
- Per Windows 8, dopo aver installato il driver, è possibile accedere direttamente ad alcuni strumenti di gestione dalla schermata **Avvio** facendo clic sulla scheda corrispondente.

Easy Capture Manager



- Disponibile solo per utenti del sistema operativo Windows.
- Alcune funzioni potranno non essere disponibili a seconda dei modelli e degli articoli opzionali (vedere "Software" a pagina 9).

Catturare la schermata e avviare Easy Capture Manager semplicemente premendo il tasto Stampa schermo. Adesso è possibile stampare facilmente la schermata catturata così com'è oppure modificata.

Samsung Easy Color Manager

Samsung Easy Color Manager consente di regolare con precisione le 6 tonalità di colore ed altre proprietà, ad esempio la luminosità, il contrasto e la saturazione. La modifica delle tonalità di colore può essere salvata come profilo e utilizzata dal driver o all'interno del dispositivo.



- Disponibile solo per utenti di Windows e Mac OS.
- Alcune funzioni potranno non essere disponibili a seconda dei modelli e degli articoli opzionali (vedere "Software" a pagina 9).

La stampante laser a colori Samsung consente agli utenti di regolare il colore a piacimento.

Scaricare il software dal sito Web Samsung aprire il pacchetto e installarlo: (<http://www.samsung.com> > trova il prodotto > Supporto o Download).

Samsung AnyWeb Print



- Disponibile solo per utenti del sistema operativo Windows.
- Alcune funzioni potranno non essere disponibili a seconda dei modelli e degli articoli opzionali (vedere "Software" a pagina 9).

Questo strumento consente di catturare schermate, vedere in anteprima, ritagliare e stampare le pagine di Windows Internet Explorer più facilmente rispetto a quando si utilizza il programma normale.

Scaricare il software dal sito Web Samsung aprire il pacchetto e installarlo: (<http://www.samsung.com> > trova il prodotto > Supporto o Download).

Easy Eco Driver



- Alcune funzioni potranno non essere disponibili a seconda dei modelli e degli articoli opzionali (vedere “Software” a pagina 9).
- Disponibile solo per utenti del sistema operativo Windows (vedere “Software” a pagina 9).

Con Easy Eco Driver, è possibile applicare le funzioni ecologiche prima di iniziare la stampa per risparmiare carta e toner. Per utilizzare questa applicazione, è necessario selezionare la casella di controllo **Proprietà stampante > scheda Base > Avvia Easy Eco Driver prima di stampare il lavoro**.

Se non si è selezionata la casella di controllo **Avvia Easy Eco Driver prima di stampare il lavoro** nelle proprietà della stampante, ma si desidera utilizzare Easy Eco Driver, selezionare **Anteprima Eco Printing** nella scheda **Preferiti** ogni volta che si stampa.

Easy Eco Driver consente inoltre di eseguire piccole modifiche, tra cui la rimozione di immagini e molto altro. È possibile salvare le impostazioni utilizzate di frequente come preferite.

Utilizzo:

1 Aprire un documento da stampare.

2 Stampare il documento.

Viene visualizzata una finestra di anteprima.

3 Selezionare le opzioni da applicare al documento.

È possibile vedere l'anteprima delle funzioni applicate.

4 Fare clic su **Stampa**.

Utilizzo di SyncThru™ Web Service



- Internet Explorer 6.0 o superiore è il requisito minimo per SyncThru™ Web Service.
- La descrizione di SyncThru™ Web Service contenuta in questa Guida dell'utente può apparire diversa rispetto all'apparecchio utilizzato, in base alle opzioni e al modello.
- Solo modelli wireless (vedere "Software" a pagina 9).

Accesso a SyncThru™ Web Service

- 1 Avviare un browser Web, come Internet Explorer, da Windows.
Immettere l'indirizzo IP macchina (<http://xxx.xxx.xxx.xxx>) nel campo dell'indirizzo e premere il tasto Invio o fare clic su **Vai**.
- 2 Si apre il sito Web incorporato nel dispositivo.

Eseguire il login a SyncThru™ Web Service

Prima di poter configurare le opzioni in SyncThru™ Web Service, è necessario eseguire il login come amministratore. È possibile utilizzare SyncThru™ Web Service senza eseguire il login, ma in questo caso non si avrà accesso alla scheda **Impostazioni** e alla scheda **Sicurezza**.

- 1 Fare clic su **Accesso** nell'angolo superiore destro del sito Web SyncThru™ Web Service.
- 2 Digitare **ID** e **Password**, quindi fare clic su **Accesso**. Per motivi di sicurezza, si consiglia di cambiare la password.
 - **ID: admin**
 - **Password: sec00000**

Utilizzo di SyncThru™ Web Service

Panoramica di SyncThru™ Web Service

 [Informazioni](#) [Impostazioni](#) [Sicurezza](#) [Manutenzione](#)

 Alcune schede potrebbero non essere visualizzate in base al modello.

Scheda Informazioni

questa scheda fornisce informazioni generali sul dispositivo. È possibile verificare informazioni quali, ad esempio, la quantità di toner rimanente. Inoltre, è possibile stampare rapporti, come il rapporto sugli errori.

- **Avvisi attivi:** Mostra gli avvisi segnalati nell'apparecchio e il relativo livello di gravità.
- **Materiali di consumo:** Mostra quante pagine vengono stampate e la quantità di toner rimasta nella cartuccia.
- **Contatori utilizzo:** Mostra il conteggio di utilizzo in base ai tipi di stampe: solo fronte e fronte-retro.
- **Impostazioni attuali:** Mostra le informazioni di rete dell'apparecchio.
- **Informazioni sulla sicurezza:** Riporta le informazioni sulla sicurezza del dispositivo.
- **Informazioni di stampa:** Stampa i rapporti relativi al sistema, indirizzi e-mail e rapporti di caratteri.

Scheda Impostazioni

Questa scheda consente di impostare le configurazioni fornite dal dispositivo e dalla rete. Per visualizzare questa scheda è necessario eseguire il login come amministratore.

- **Scheda Impostazioni apparecchio:** Imposta le opzioni fornite dall'apparecchio.
- **Scheda Impostazioni di rete:** Mostra le opzioni per l'ambiente di rete. Imposta le opzioni quali i protocolli TCP/IP e di rete.

Scheda Sicurezza

Questa scheda consente di impostare le informazioni di sicurezza del sistema e della rete. Per visualizzare questa scheda è necessario eseguire il login come amministratore.

- **Sicurezza sistema:** Imposta le informazioni sull'amministratore del sistema e attiva o disattiva le funzioni dell'apparecchio.
- **Sicurezza di rete:** Eseguite le impostazioni per HTTP, IPSec, filtraggio IPv4/IPv6, 802.1x e server di autenticazione.
- **Controllo accesso utenti:** Consente di classificare gli utenti in vari gruppi sulla base del ruolo di ciascun utente. L'autorizzazione, l'autenticazione e la contabilità di ciascun utente verranno controllate dalla definizione del ruolo del gruppo.
- **Registro di sistema:** Il registro di sistema contiene le impostazioni correlate ai registri e agli eventi di avviso.

Utilizzo di SyncThru™ Web Service



Solo CLX-626xFW.

- **Configurazione registro:** La sezione Configurazione registro contiene le impostazioni relative al salvataggio dei registri.
- **Visualizzatore registro:** La sezione Visualizzatore registro contiene opzioni per visualizzare i registri archiviati in locale sul dispositivo.

Scheda Manutenzione

In questa scheda è possibile gestire il dispositivo, eseguire l'aggiornamento del firmware e impostare le informazioni di contatto per l'invio di e-mail. Inoltre, è possibile collegarsi al sito Web Samsung oppure scaricare i driver selezionando il menu **Collegamento**.

- **Aggiornamento firmware:** Aggiornare il firmware dell'apparecchio.
- **Informazioni contatto:** Mostra le informazioni contatto.
- **Collegamento:** Mostra i collegamenti a siti utili in cui è possibile scaricare o controllare le informazioni.
- **Gestione licenza:** Gestione licenza fornisce le impostazioni per le applicazioni installate e le licenze delle applicazioni.
- **Clonazione:** È possibile importare o esportare (trasferire) varie impostazioni (impostazioni del dispositivo, informazioni di rete, rubrica, ecc.) tra dispositivi che dispongono della funzione **Clonazione** in SyncThru™ Web Service.

Impostazione notifica e-mail

Impostando questa opzione, è possibile ricevere e-mail sullo stato del dispositivo. Impostando le informazioni quali indirizzo IP, nome host, indirizzo e-mail e server SMTP, lo stato del dispositivo (cartuccia toner in esaurimento o errore del dispositivo) sarà inviato automaticamente all'indirizzo e-mail di una determinata persona. Questa opzione può essere utilizzata più di frequente dall'amministratore del dispositivo.



A seconda delle opzioni o dei modelli, alcuni menu potrebbero non essere visualizzati nel display. In tal caso, non sono applicabili al dispositivo.

- 1 Avviare un browser Web, come Internet Explorer, da Windows. Immettere l'indirizzo IP del dispositivo (<http://xxx.xxx.xxx.xxx>) nel campo dell'indirizzo e premere il tasto Invio o fare clic su **Vai**.
- 2 Si apre il sito Web incorporato nel dispositivo.
- 3 Dalla scheda **Impostazioni**, selezionare **Impostazioni apparecchio > Notifica e-mail**.

Utilizzo di SyncThru™ Web Service



Se l'ambiente del server di uscita non è stato configurato, accedere a **Impostazioni > Impostazioni di rete > Server della posta in uscita (SMTP)** per configurare l'ambiente di rete prima di impostare la notifica e-mail.

4 Selezionare la casella di controllo **Abilita** per usare l'opzione **Notifica e-mail**.

5 Fare clic sul pulsante **Aggiungi** per aggiungere un utente di notifica e-mail.

Impostare il nome del destinatario e l'indirizzo e-mail con gli elementi di notifica per i quali si desidera ricevere un avviso.

6 Fare clic su **Applica**.



Se il firewall è attivo, l'e-mail potrebbe non essere inviata correttamente. In tal caso, contattare l'amministratore di rete.

Impostazione dell'amministratore del sistema

Questa impostazione è necessaria per l'uso dell'opzione di notifica e-mail.



A seconda delle opzioni o dei modelli, alcuni menu potrebbero non essere visualizzati nel display. In tal caso, non sono applicabili al dispositivo.

- 1** Avviare un browser Web, come Internet Explorer, da Windows. Immettere l'indirizzo IP del dispositivo (<http://xxx.xxx.xxx.xxx>) nel campo dell'indirizzo e premere il tasto Invio o fare clic su **Vai**.
- 2** Si apre il sito Web incorporato nel dispositivo.
- 3** Dalla scheda **Sicurezza**, selezionare **Sicurezza sistema > Amministratore del sistema**.
- 4** Inserire il nome dell'amministratore, il numero di telefono, la posizione e l'indirizzo e-mail.
- 5** Fare clic su **Applica**.

Utilizzo di Samsung Easy Document Creator

Samsung Easy Document Creator è un'applicazione utile per effettuare scansioni, compilare e salvare documenti in più formati, anche in formato .epub. Questi documenti possono essere condivisi tramite fax o siti di social network. Samsung Easy Document Creator fornisce tutti gli strumenti necessari: è possibile, ad esempio, effettuare ricerche in biblioteca o magari condividere le foto digitalizzate di una festa di compleanno.

Samsung Easy Document Creator offre le seguenti funzioni:

- **Digitalizzazione immagine:** Serve a digitalizzare una o più immagini.
- **Digitalizzazione documento:** Serve a digitalizzare documenti con testo o testo e immagini.
- **Conversione testo:** Serve a digitalizzare documenti da salvare in formato di testo modificabile.
- **Digitalizzazione libro:** Serve a digitalizzare libri con lo scanner piatto.
- **Caricamento su SNS:** Fornisce un metodo rapido e semplice per caricare immagini digitalizzate o esistenti in vari siti di social network (SNS).
- **Conversione e-book:** Consente di digitalizzare più documenti in un singolo e-book o convertire file esistenti in formato e-book.
- **Plug-in:** Digitalizzare, faxare e convertire E-Book direttamente dal programma Microsoft Office.



Fare clic sul menu **Guida** (pulsante ) nella finestra, quindi fare clic sull'opzione di cui si desidera ricevere informazioni.

Utilizzo di Samsung Easy Printer Manager



- Alcune funzioni potranno non essere disponibili a seconda dei modelli e degli articoli opzionali (vedere "Software" a pagina 9).
- Disponibile solo per utenti di Windows e Mac OS (vedere "Software" a pagina 9).
- Per Windows, Internet Explorer 6.0 o versione successiva è il requisito minimo per Samsung Easy Printer Manager.

Samsung Easy Printer Manager è un'applicazione che combina le impostazioni apparecchio Samsung in una sola posizione. Samsung Easy Printer Manager combina le impostazioni apparecchio e gli ambienti di stampa, le impostazioni/azioni e il lancio. Tutte queste funzioni forniscono un gateway per utilizzare comodamente l'apparecchio Samsung. Samsung Easy Printer Manager fornisce due interfacce utente distinte tra cui scegliere: l'interfaccia utente di base e quella avanzata. Passare tra le due interfacce è semplice: basta un clic su un pulsante.

Descrizione di Samsung Easy Printer Manager

Per aprire il programma:

Per Windows

Selezionare **Avvio > Programmi o Tutti i programmi > Samsung Printers > Samsung Easy Printer Manager > Samsung Easy Printer Manager**.

Per Mac,

Aprire la cartella **Applicazioni > Samsung > Samsung Easy Printer Manager**.

L'interfaccia Samsung Easy Printer Manager comprende svariate sezioni di base, come illustrato nella tabella che segue:





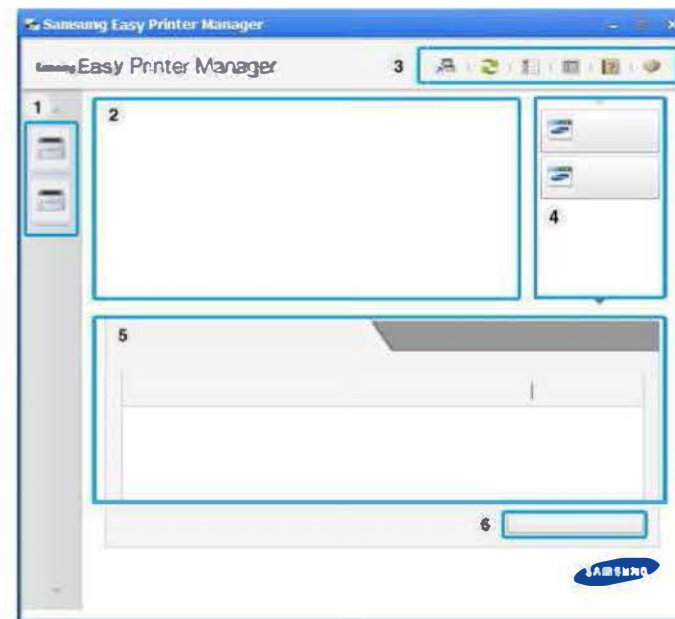

La schermata può variare a seconda del sistema operativo utilizzato.



1	Elenco stampanti	Nell'Elenco stampanti sono visualizzate le stampanti installate sul computer e le stampanti di rete aggiunte mediante la ricerca in rete (solo Windows).
---	------------------	--

Utilizzo di Samsung Easy Printer Manager

2	Informazioni stampante	<p>Quest'area fornisce informazioni generali sull'apparecchio. È possibile controllare le informazioni, quali il nome modello dell'apparecchio, l'indirizzo IP (o il nome porta) e lo stato apparecchio.</p> <p> È possibile consultare Guida dell'utente.</p> <p>Pulsante Risoluzione dei problemi: Questo pulsante apre la Guida alla soluzione dei problemi quando si verifica un errore. È possibile aprire direttamente la sezione necessaria nella Guida dell'utente.</p>
3	Informazioni sull'applicazione	<p>Comprende i collegamenti per passare alle impostazioni avanzate (cambiando interfaccia utente), alla funzione di aggiornamento, all'impostazione delle preferenze, al riepilogo, alla guida e alle informazioni.</p> <p> Il pulsante  è utilizzato per passare all'interfaccia utente delle impostazioni avanzate (vedere "Panoramica dell'interfaccia utente delle impostazioni avanzate" a pagina 372).</p>

4	Collegamenti rapidi	<p>Visualizza i Collegamenti rapidi alle funzioni specifiche dell'apparecchio. Questa sezione include inoltre collegamenti alle applicazioni nelle impostazioni avanzate.</p> <p> Se il dispositivo viene connesso a una rete, viene attivata l'icona SyncThru™ Web Service.</p>
5	Area Contenuto	<p>Visualizza le informazioni relative all'apparecchio selezionato, al livello del toner e della carta rimasti. Le informazioni variano in base all'apparecchio selezionato. Non tutti i dispositivi sono dotati di questa funzione.</p>
6	Ordina materiali di consumo	<p>Fare clic sul pulsante Ordine dalla finestra per ordinare i materiali di consumo. È possibile ordinare online la cartuccia del toner di ricambio.</p>



Selezionare il menu **Guida** oppure fare clic sul pulsante  nella finestra e fare clic sull'opzione di cui si desidera ricevere informazioni.

Utilizzo di Samsung Easy Printer Manager

Panoramica dell'interfaccia utente delle impostazioni avanzate

L'interfaccia utente avanzata è destinata all'utilizzo da parte del responsabile della gestione della rete e degli apparecchi.



A seconda delle opzioni o dei modelli, alcuni menu potrebbero non essere visualizzati nel display. In tal caso, non sono applicabili al dispositivo.

Impostazioni dispositivo

È possibile configurare varie impostazioni quali l'impostazione del dispositivo, della carta, del layout, dell'emulazione, della rete e delle informazioni di stampa.

Impostazioni digitalizzazione su PC

Questo menu include le impostazioni per creare o eliminare i profili di digitalizzazione su PC.

- **Attivazione digitalizzazione:** Indica se per questa digitalizzazione è attiva sul dispositivo.
- **Scheda Base:** Contiene le impostazioni relative alla digitalizzazione generale e al dispositivo.
- **Scheda Immagine:** Contiene le impostazioni relative alla modifica dell'immagine.

Impostazioni fax su PC

In questo menu sono comprese le impostazioni relative alla funzionalità fax di base del dispositivo selezionato.

- **Disattiva:** Se **Disattiva** è **Accesa**, i fax in entrata non saranno ricevuti su questo dispositivo.
- **Attiva ricezione fax da dispositivo:** Attiva il fax sul dispositivo e consente più opzioni da impostare.

Utilizzo di Samsung Easy Printer Manager

Impostazioni avvisi (solo Windows)

In questo menu sono comprese le impostazioni relative agli avvisi di errore.

- **Avviso stampante:** Fornisce le impostazioni relative ai tempi di ricezione degli avvisi.
- **Avviso e-mail:** Fornisce le opzioni relative alla ricezione di avvisi tramite e-mail.
- **Cronologia avvisi:** Fornisce una cronologia degli avvisi relativi all'apparecchio e al toner.

Contabilità lavori

Fornisce un'interrogazione delle informazioni di quota dell'utente specificato per la Contabilità lavori. È possibile creare le informazioni di quota e applicarle agli apparecchi tramite il software per la contabilità lavori come SyncThru™ o CounThru™ per amministratori.

Utilizzo di Stato della stampante Samsung

Il programma Stato della stampante Samsung monitora e informa l'utente sullo stato dell'apparecchio.





- La finestra Stato della stampante Samsung e il contenuto mostrato in questa Guida dell'utente possono differire a seconda dell'apparecchio o del sistema operativo utilizzato.
- Controllare quali sistemi operativi sono compatibili con il dispositivo utilizzato (vedere "Specifiche" a pagina 156).
- Disponibile solo per utenti del sistema operativo Windows (vedere "Software" a pagina 9).

Panoramica Stato della stampante Samsung

Se si verifica un errore durante il funzionamento, è possibile controllarlo da Stato della stampante Samsung. Stato della stampante Samsung viene installato automaticamente insieme al software apparecchio.

Inoltre, è possibile lanciare Stato della stampante Samsung manualmente. Accedere a **Preferenze stampa**, fare clic sulla scheda **Base** > pulsante **Stato stampante**.

Queste icone vengono visualizzate nella barra delle applicazioni di Windows:

Icona	Significato	Descrizione
	Normale	L'apparecchio è in modalità Pronta e non sono presenti errori o avvertenze.
	Avviso	L'apparecchio si trova in uno stato che può condurre a un errore. Ad esempio il toner potrebbe essere scarso e quindi esaurirsi.
	Errore	L'apparecchio presenta almeno un errore.

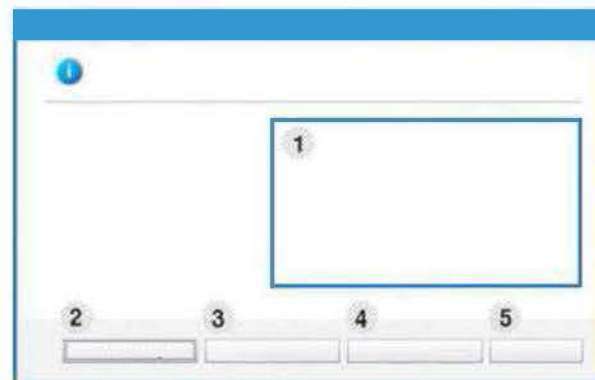

1	Livello del toner	Consente di verificare il livello del toner presente in ciascuna cartuccia. Il dispositivo e il numero delle cartucce di toner mostrato nella finestra precedente possono essere diversi a seconda del dispositivo in uso. Non tutti i dispositivi sono dotati di questa funzione.
2	Opzione	È possibile configurare le impostazioni relative agli avvisi sui lavori di stampa.

Utilizzo di Stato della stampante Samsung

3	Ordina materiali di consumo	È possibile ordinare online la cartuccia del toner di ricambio.
4	Guida dell'utente	<p>È possibile consultare Guida dell'utente.</p> <div data-bbox="421 395 1084 678"><p>Questo pulsante apre la Risoluzione dei problemi quando si verifica un errore. È possibile aprire direttamente la sezione relativa alla risoluzione dei problemi nella Guida dell'utente.</p></div>
5	Chiudi	Chiudere la finestra.

Utilizzo di Samsung Printer Experience

Samsung Printer Experience è un'applicazione Samsung che riunisce le impostazioni del dispositivo Samsung e la gestione del dispositivo in un'unica posizione. L'utente può impostare le impostazioni del dispositivo, ordinare le parti di ricambio, aprire le guide alla risoluzione dei problemi, visitare il sito Web Samsung e controllare le informazioni del dispositivo collegato. Questa applicazione viene automaticamente scaricata da Windows **Store(Store)** se il dispositivo è collegato a un computer con una connessione Internet.

Cenni sulla Samsung Printer Experience

Per aprire l'applicazione,

Dalla schermata **Avvio**, selezionare la scheda **Samsung Printer Experience**

Experience ().

L'interfaccia **Samsung Printer Experience** comprende svariate funzioni utili, come illustrato nella tabella che segue:



La schermata può variare a seconda del modello utilizzato.

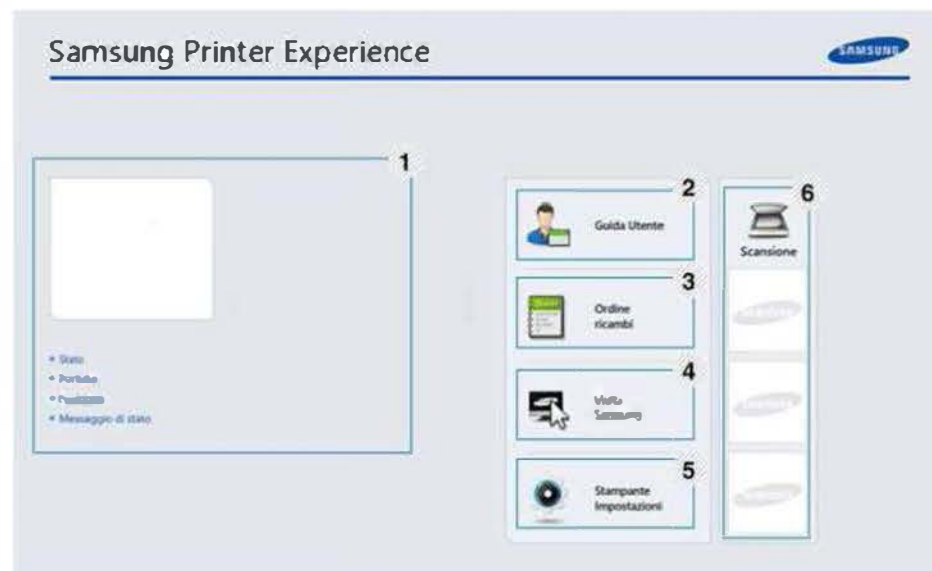

1	Informazioni stampante	Quest'area fornisce informazioni generali sull'apparecchio. È possibile controllare le informazioni, quali lo stato del dispositivo, l'indirizzo IP e il livello di toner rimanente.
---	-------------------------------	--

Utilizzo di Samsung Printer Experience

2	Guida Utente	<p>È possibile consultare Guida dell'utente. Per usare questa funzione è necessario essere collegati a Internet.</p> <p> Questo pulsante apre la Risoluzione dei problemi quando si verifica un errore. È possibile aprire direttamente la sezione relativa alla risoluzione dei problemi nella guida dell'utente.</p>
3	Ordine ricambi	<p>Fare clic su questo pulsante per ordinare online le cartucce di ricambio del toner. Per usare questa funzione è necessario essere collegati a Internet.</p>
4	Visita Samsung	<p>Collegamenti al sito Web della stampante Samsung. Per usare questa funzione è necessario essere collegati a Internet.</p>
5	Stampante Impostazioni	<p>È possibile configurare varie impostazioni quali l'impostazione del dispositivo, della carta, del layout, dell'emulazione, della rete e delle informazioni di stampa tramite SyncThru™ Web Service. Il dispositivo deve essere collegato a una rete. Questo pulsante viene disabilitato se il dispositivo è collegato tramite un cavo USB.</p>

6	Elenco dispositivi e Ultima immagine acquisita	<p>L'elenco di digitalizzazione visualizza i dispositivi che supportano Samsung Printer Experience. Sotto il dispositivo, è possibile vedere le ultime immagini acquisite. Il dispositivo deve essere collegato a una rete per la scansione da qui. Questa sezione è rivolta agli utenti con stampanti multifunzione.</p>
---	---	--

Aggiunta/rimozione di stampanti

Se non sono state aggiunte stampanti a **Samsung Printer Experience**, oppure per aggiungere/eliminare una stampante, attenersi alle istruzioni riportate di seguito.



È possibile aggiungere/eliminare solo stampanti connesse in rete.

Aggiunta di una stampante

- 1 Da **Charms(Accesso)**, selezionare **Impostazioni**.
Oppure, fare clic con il pulsante destro del mouse sulla pagina **Samsung Printer Experience** e selezionare **Impostazioni**.
- 2 Selezionare **Aggiungi stampante**

Utilizzo di Samsung Printer Experience

- 3 Selezionare la stampante da aggiungere.
È possibile visualizzare la stampante aggiunta.

 Se viene visualizzato il contrassegno , è possibile fare clic su  per aggiungere le stampanti.

Eliminazione di una stampante

- 1 Da **Charms(Accesso)**, selezionare **Impostazioni**.
Oppure, fare clic con il pulsante destro del mouse sulla pagina **Samsung Printer Experience** e selezionare **Impostazioni**.
- 2 Selezionare **Rimuovi stampante**
- 3 Selezionare la stampante da eliminare.
- 4 Fare clic su **Sì**.
È possibile vedere che la stampante eliminata è stata rimossa dalla schermata.

Stampa da Windows 8

In questa sezione vengono illustrate le operazioni di stampa comuni dalla schermata **Avvio**.

Stampa base

- 1 Aprire il documento da stampare.
- 2 Da **Charms(Accesso)**, selezionare **Dispositivi**.
- 3 Selezionare la stampante dall'elenco
- 4 Selezionare le impostazioni della stampante, come il numero di copie e l'orientamento della stampa.



Utilizzo di Samsung Printer Experience

- 5 Fare clic su **Stampa** per avviare il lavoro.



Annullamento del lavoro di stampa

Se il lavoro di stampa è in attesa in una coda di stampa o in uno spooler di stampa, annullarlo come segue.

- È possibile accedere a questa finestra semplicemente facendo doppio clic sull'icona del dispositivo () nella barra delle applicazioni di Windows.
- È inoltre possibile annullare il lavoro corrente premendo il pulsante  (**Stop/Cancel**) sul pannello di controllo.

Apertura di altre impostazioni



La schermata può essere leggermente diversa in base al modello o alle opzioni.

È possibile impostare altri parametri di stampa.

- 1 Aprire il documento da stampare.
- 2 Da **Charms(Accesso)**, selezionare **Dispositivi**.
- 3 Selezionare la stampante dall'elenco
- 4 Fare clic su **Altre impostazioni**.

Utilizzo di Samsung Printer Experience

Scheda Base

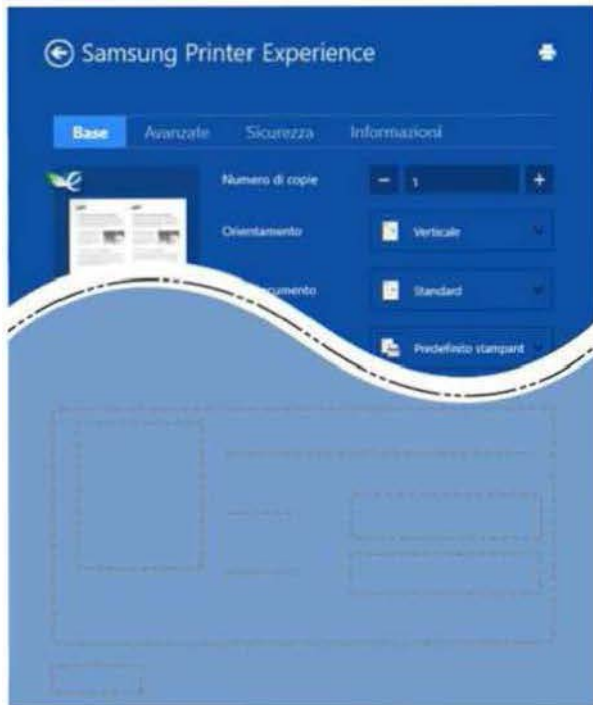

Base

Questa opzione consente di scegliere le impostazioni di base della stampa, come il numero di copie, l'orientamento e il tipo di documenti.

Impostazioni Eco

Questa opzione consente di scegliere pagine multiple per lato per risparmiare supporti.

Scheda Avanzate

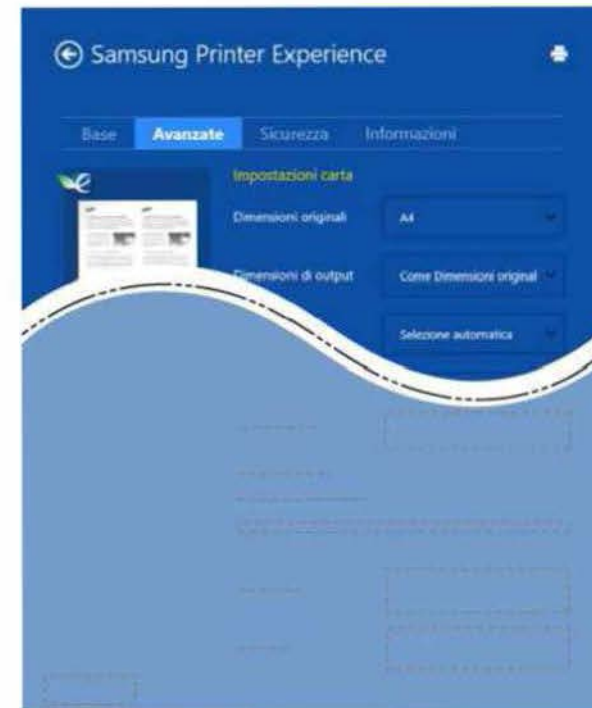

Impostazioni carta

Questa opzione consente di impostare le specifiche di gestione carta di base.

Impostazioni del layout

Questa opzione consente di selezionare diversi modi di layout del documento.

Utilizzo di Samsung Printer Experience

Scheda Sicurezza



Alcune funzioni potrebbero non essere disponibili, a seconda del modello o delle opzioni. Se questa scheda non è visualizzata o è disabilitata, queste funzioni non sono supportate.

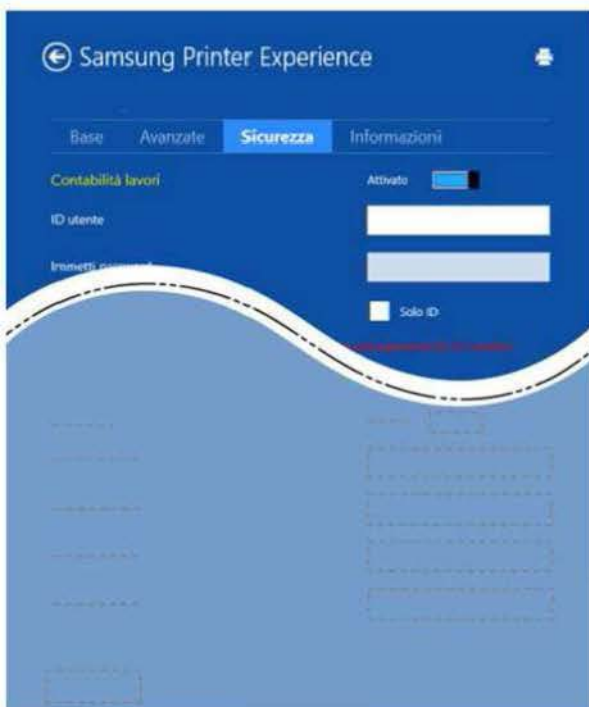

Contabilità lavori

Questa opzione consente di stampare con l'autorizzazione concessa.

Stampa riservata

Questa opzione viene usata per stampare documenti riservati. Per stampare è necessario inserire una password.

Scansione da Windows 8



Questa sezione è rivolta agli utenti con stampanti multifunzione.

La digitalizzazione tramite il dispositivo consente di trasformare immagini e testo in file digitali memorizzabili sul computer.

Scansione da Samsung Printer Experience

I menu di stampa usati più di frequente vengono visualizzati per una scansione rapida.

- 1 Inserire un documento a faccia in giù sul vetro del documento, oppure caricare uno o più documenti a faccia in su nell'alimentatore documenti.
- 2 Fare clic sulla scheda **Samsung Printer Experience** nella schermata **Avvio**.
- 3 Fare clic su **Scansione** ()
- 4 Impostare i parametri di scansione quali il tipo di immagine, le dimensioni del documento e la risoluzione.
- 5 Fare clic su **Prescansione** () per controllare l'immagine.

Utilizzo di Samsung Printer Experience

6 Regolare l'immagine preacquisita con le funzioni di digitalizzazione come rotazione e speculare.

7 Fare clic su **Scansione** () e salvare l'immagine.



- Quando si inseriscono gli originali nell'ADA, (o DADF),

Prescansione () non è disponibile.

- Se l'opzione di anteprima è selezionata, è possibile saltare il punto 5.



6. Risoluzione dei problemi

In questo capitolo vengono fornite informazioni utili sulle procedure da adottare in caso di errore.

- **Problemi di alimentazione della carta** 384
- **Problemi di alimentazione e connessione di cavi** 385
- **Problemi di stampa** 386
- **Problemi di qualità di stampa** 390
- **Problemi di copia** 398
- **Problemi di digitalizzazione** 399
- **Problemi di fax** 401
- **Problemi per il sistema operativo** 403



Per gli errori che si verificano durante l'installazione e l'impostazione wireless del software, consultare la sezione della risoluzione dei problemi nel capitolo relativo alle impostazioni wireless (vedere "Risoluzione dei problemi per reti wireless" a pagina 253).

Problemi di alimentazione della carta

Condizione	Soluzioni suggerite
Inceppamento della carta durante la stampa.	Rimuovere la carta inceppata.
I fogli di carta aderiscono l'uno all'altro.	<ul style="list-style-type: none">• Controllare la capacità massima di carta del vassoio.• Assicurarsi di utilizzare il tipo di carta corretto.• Rimuovere la carta dal vassoio e fletterla o spiegarla a ventaglio.• La presenza di umidità può far sì che alcuni fogli di carta aderiscano l'uno all'altro.
Alcuni fogli non vengono prelevati.	È possibile che nel vassoio siano impilati tipi di carta diversi. Caricare carta di un unico tipo, formato e peso.
I fogli non vengono alimentati nel dispositivo.	<ul style="list-style-type: none">• Rimuovere qualsiasi ostacolo dalla parte interna del dispositivo.• La carta non è stata caricata correttamente. Rimuovere la carta dal vassoio e ricaricarla correttamente.• Il vassoio contiene troppa carta. Rimuovere la carta in eccesso dal vassoio.• La carta è troppo spessa. Utilizzare solo carta conforme alle specifiche previste per questo dispositivo.
La carta continua a incepparsi.	<ul style="list-style-type: none">• Il vassoio contiene troppa carta. Rimuovere la carta in eccesso dal vassoio. Se si sta stampando su materiali speciali, utilizzare l'alimentatore manuale nel vassoio.• Viene utilizzato un tipo di carta non corretto. Utilizzare solo carta conforme alle specifiche previste per questo dispositivo.• Potrebbero esservi dei residui all'interno del dispositivo. Aprire il coperchio anteriore e rimuovere eventuali residui.
Le buste si inclinano o non vengono alimentate correttamente.	Assicurarsi che le guide della carta siano a contatto con entrambi i lati delle buste.

Problemi di alimentazione e connessione di cavi

Condizione	Soluzioni suggerite
Il dispositivo non è alimentato, o il cavo fra il computer e il dispositivo non è collegato correttamente.	<ul style="list-style-type: none"><li data-bbox="651 288 2197 384">• Connettere prima l'apparecchio alla rete elettrica. Se il pannello di controllo del dispositivo include il pulsante  (Accensione/Riattivazione), premerlo.<li data-bbox="651 400 2197 440">• Scollegare il cavo dell'apparecchio e ricollegarlo.

Problemi di stampa

Condizione	Causa probabile	Soluzioni suggerite
Il dispositivo non stampa.	Il dispositivo non è alimentato.	Connettere prima l'apparecchio alla rete elettrica. Se il pannello di controllo del dispositivo include il pulsante  (Accensione/Riattivazione), premerlo.
	Il dispositivo non è selezionato come dispositivo predefinito.	Selezionare l'apparecchio come predefinito in Windows.
<p>Assicurarsi che nel dispositivo non sussistano le seguenti condizioni:</p> <ul style="list-style-type: none">• Il coperchio non è chiuso. Chiudere il coperchio.• La carta è inceppata. Rimuovere la carta inceppata (vedere "Rimozione della carta inceppata" a pagina 133).• Non è caricata carta. Caricare la carta (vedere "Caricamento della carta nel vassoio" a pagina 56).• La cartuccia del toner non è installata. Installazione della cartuccia del toner (vedere "Sostituzione della cartuccia del toner" a pagina 108).• Verificare che il coperchio e i fogli di protezione vengano rimossi dalla cartuccia del toner (vedere "Sostituzione della cartuccia del toner" a pagina 108). <p>Se si verifica un errore di sistema, rivolgersi all'assistenza tecnica.</p>		
	Il cavo fra il computer e il dispositivo non è collegato correttamente.	Scollegare il cavo del dispositivo e ricollegarlo (vedere "Vista posteriore" a pagina 27).
	Il cavo fra il computer e il dispositivo è difettoso.	Se possibile, collegare il cavo a un altro computer che funzioni correttamente e stampare un lavoro. È anche possibile provare a utilizzare un altro cavo del dispositivo.
	L'impostazione della porta non è corretta.	Controllare le impostazioni della stampante di Windows per assicurarsi che il lavoro di stampa venga inviato alla porta corretta. Se il computer ha più di una porta, assicurarsi che il dispositivo sia collegato alla porta corretta.

Problemi di stampa

Condizione	Causa probabile	Soluzioni suggerite
Il dispositivo non stampa.	Il dispositivo potrebbe essere configurato in modo non corretto.	Controllare le Preferenze stampa per verificare che tutte le impostazioni di stampa siano corrette.
	Il driver della stampante potrebbe essere installato in modo non corretto.	Disinstallare e reinstallare il driver dell'apparecchio.
	Il dispositivo non funziona correttamente.	Controllare il messaggio visualizzato sul pannello di controllo per stabilire se il dispositivo indica un errore di sistema. Rivolgersi all'assistenza tecnica.
	Le dimensioni del documento sono eccessive, pertanto lo spazio sul disco rigido del computer è insufficiente per accedere al lavoro di stampa.	Aumentare lo spazio disponibile sul disco e ristampare il documento.
	Il vassoio di uscita è pieno.	Una volta rimossa la carta dal vassoio di uscita, il dispositivo riprende la stampa.
Il dispositivo seleziona i materiali di stampa dall'origine sbagliata.	L'opzione carta selezionata in Preferenze stampa potrebbe non essere corretta.	Per molte applicazioni software, la selezione dell'origine si effettua dalla scheda Carta in Preferenze stampa (vedere "Apertura delle preferenze di stampa" a pagina 74). Selezionare l'origine corretta. Consultare la guida del driver della stampante (vedere "Utilizzo della Guida" a pagina 76).
Il lavoro di stampa è eccessivamente lento.	Il lavoro di stampa potrebbe essere molto complesso.	Ridurre la complessità della pagina o modificare le impostazioni della qualità di stampa.
Metà della pagina rimane vuota.	L'orientamento della pagina potrebbe non essere corretto.	Modificare l'orientamento della pagina nell'applicazione (vedere "Apertura delle preferenze di stampa" a pagina 74). Consultare la guida del driver della stampante (vedere "Utilizzo della Guida" a pagina 76).
	Il formato della carta e le impostazioni relative non corrispondono.	Verificare che il formato carta nelle impostazioni del driver corrisponda alla carta nel vassoio. In alternativa, verificare che il formato carta nelle impostazioni del driver della stampante corrisponda alla carta selezionata nelle impostazioni del software utilizzato (vedere "Apertura delle preferenze di stampa" a pagina 74).

Problemi di stampa

Condizione	Causa probabile	Soluzioni suggerite
Il dispositivo stampa, ma il testo è sbagliato, incomprensibile o incompleto.	Il cavo del dispositivo è allentato o difettoso.	Scollegare il cavo del dispositivo e ricollegarlo. Provare con un lavoro di stampa che è già stato stampato con esito positivo. Se possibile, collegare il cavo e il dispositivo a un altro computer del cui funzionamento si è certi e stampare un lavoro. Provare a utilizzare un nuovo cavo del dispositivo.
	È stato selezionato il driver della stampante sbagliato.	Controllare il menu di selezione della stampante dell'applicazione per assicurarsi di avere selezionato il dispositivo corretto.
	L'applicazione software non funziona correttamente.	Provare a stampare un lavoro da un'altra applicazione.
Le pagine vengono stampate, ma sono vuote.	Il sistema operativo non funziona correttamente.	Uscire da Windows e riavviare il computer. Spegnerne il dispositivo e riaccenderlo.
	La cartuccia del toner è difettosa o il toner è esaurito.	Ridistribuire il toner, se opportuno. Se necessario, sostituire la cartuccia del toner. <ul style="list-style-type: none">• Vedere "Ridistribuzione del toner" a pagina 106.• Vedere "Sostituzione della cartuccia del toner" a pagina 108.
	Il file potrebbe contenere pagine vuote.	Controllare il file per assicurarsi che non contenga pagine vuote.
La stampante non stampa correttamente i file PDF. Mancano alcune parti della grafica, del testo o delle illustrazioni.	Alcuni componenti, come il controller o la scheda, potrebbero essere difettosi.	Rivolgersi all'assistenza tecnica.
	Incompatibilità tra il file PDF e i prodotti Acrobat.	La stampa del file PDF come immagine potrebbe consentire la stampa del file. Attivare Stampa come immagine dalle opzioni di stampa di Acrobat.  la stampa di un file PDF come immagine richiederà un tempo maggiore.

Problemi di stampa



Condizione	Causa probabile	Soluzioni suggerite
La qualità di stampa delle fotografie non è buona. Le immagini non sono nitide.	La risoluzione della fotografia è molto bassa.	Ridurre il formato della foto. Se si aumenta il formato della fotografia nell'applicazione, la risoluzione si riduce.
Prima della stampa, il dispositivo emette vapore vicino al vassoio di uscita.	L'uso di carta umida/bagnata può provocare l'emissione di vapore [fumo bianco] durante la stampa.	Ciò non costituisce un problema, continuare a stampare. Se il fumo [vapore] dà fastidio, sostituire con carta nuova da una risma non aperta.
Il dispositivo non stampa su carta di formato speciale, ad esempio carta per fatturazione.	Il formato carta e le impostazioni del formato carta non corrispondono.	Impostare il formato carta corretto nell'opzione Personalizzato sulla scheda Carta delle Preferenze stampa (vedere "Apertura delle preferenze di stampa" a pagina 74).
La carta per fatturazione stampata è arricciata.	Le impostazioni del tipo di carta non corrispondono.	Cambiare l'opzione della stampante e riprovare. Passare a Preferenze stampa , fare clic sulla scheda Carta e impostare il tipo su Sottile (vedere "Apertura delle preferenze di stampa" a pagina 74).

Problemi di qualità di stampa

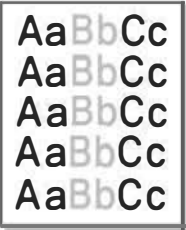
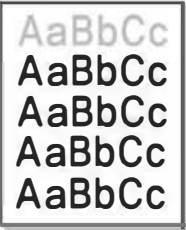

Se le parti interne del dispositivo sono sporche o se la carta è stata caricata in modo non corretto, potrebbe verificarsi una riduzione della qualità di stampa. Per risolvere il problema, consultare la tabella seguente.

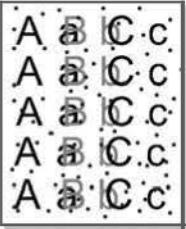
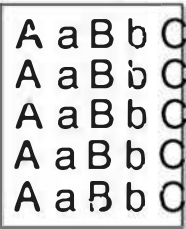
Condizione	Soluzioni suggerite
Stampa chiara o sbiadita 	<ul style="list-style-type: none">• Se la stampa contiene strisce verticali bianche o aree sbiadite, il toner sta per esaurirsi. Ordinare una nuova cartuccia del toner, (vedere "Sostituzione della cartuccia del toner" a pagina 108).• È possibile che la carta non sia conforme alle specifiche; ad esempio, è troppo umida o troppo ruvida.• Se l'intera pagina risulta chiara, l'impostazione della risoluzione di stampa è troppo bassa oppure la modalità Risparmio toner è stata attivata. Regolare la risoluzione di stampa e disattivare la modalità Risparmio toner. Consultare la guida del driver della stampante.• Una combinazione di aree sbiadite o macchiate potrebbe indicare che la cartuccia del toner deve essere pulita. Pulire l'interno del dispositivo (vedere "Pulizia del dispositivo" a pagina 119).• La superficie della parte LSU all'interno del dispositivo potrebbe essere sporca. Pulire l'interno del dispositivo (vedere "Pulizia del dispositivo" a pagina 119). Se questi accorgimenti non consentono di risolvere il problema riscontrato, contattare l'assistenza tecnica.
La metà superiore della carta mostra una stampa più chiara rispetto al resto della carta 	<p>È possibile che il toner non aderisca correttamente al tipo di carta in uso.</p> <ul style="list-style-type: none">• Cambiare l'opzione della stampante e riprovare. Passare a Preferenze stampa, fare clic sulla scheda Carta e impostare il tipo su Riciclata (vedere "Apertura delle preferenze di stampa" a pagina 74).

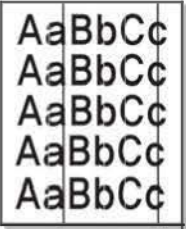

Problemi di qualità di stampa

Condizione	Soluzioni suggerite
<p>Macchie di toner</p> 	<ul style="list-style-type: none">• È possibile che la carta non sia conforme alle specifiche; ad esempio, la carta è troppo umida o troppo ruvida.• Il rullo di trasferimento potrebbe essere sporco. Pulire l'interno del dispositivo (vedere "Pulizia del dispositivo" a pagina 119).• Il percorso della carta potrebbe essere sporco. Rivolgersi all'assistenza tecnica (vedere "Pulizia del dispositivo" a pagina 119).
<p>Mancanza di toner</p> 	<p>Se la pagina presenta aree sbiadite, generalmente tondeggianti, in ordine casuale:</p> <ul style="list-style-type: none">• È possibile che sia stato caricato un foglio di carta difettoso. Provare a ristampare il lavoro.• Il contenuto di umidità della carta non è uniforme oppure la carta presenta macchie di umidità sulla superficie. Provare a stampare su una carta di marca diversa.• L'intera risma è difettosa. I processi di produzione possono fare sì che alcune aree rifiutino il toner. Provare con un tipo o una marca di carta diversi.• Cambiare l'opzione della stampante e riprovare. Passare a Preferenze stampa, fare clic sulla scheda Carta e impostare il tipo su Spessa (vedere "Apertura delle preferenze di stampa" a pagina 74). <p>Se questi accorgimenti non consentono di risolvere il problema riscontrato, contattare l'assistenza tecnica.</p>
<p>Punti bianchi</p> 	<p>Se sulla pagina vengono stampati dei punti bianchi, potrebbe verificarsi quanto segue.</p> <ul style="list-style-type: none">• La carta è troppo ruvida e molta sporcizia è caduta all'interno dell'apparecchio, quindi il rullo trasferimento potrebbe essere sporco. Pulire l'interno del dispositivo (vedere "Pulizia del dispositivo" a pagina 119).• Il percorso della carta potrebbe essere sporco. Pulire l'interno del dispositivo (vedere "Pulizia del dispositivo" a pagina 119). <p>Se questi accorgimenti non consentono di risolvere il problema riscontrato, contattare l'assistenza tecnica.</p>

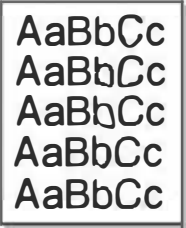
Problemi di qualità di stampa

Condizione	Soluzioni suggerite
<p>Linee verticali</p> 	<p>Se nella pagina vengono stampate strisce nere verticali:</p> <ul style="list-style-type: none">• La superficie (parte del tamburo) della cartuccia del toner all'interno del dispositivo si è probabilmente graffiata. Rimuovere la cartuccia del toner e installarne una nuova (vedere “Sostituzione della cartuccia del toner” a pagina 108). <p>Se nella pagina vengono stampate strisce bianche verticali:</p> <ul style="list-style-type: none">• La superficie della parte LSU all'interno del dispositivo potrebbe essere sporca. Pulire l'interno del dispositivo (vedere “Pulizia del dispositivo” a pagina 119). Se questi accorgimenti non consentono di risolvere il problema riscontrato, contattare l'assistenza tecnica.
<p>Sfondo bianco e nero e a colori</p> 	<p>Se la quantità di ombreggiatura di sfondo diventa inaccettabile, procedere come segue.</p> <ul style="list-style-type: none">• Utilizzare carta di peso minore.• Controllare le condizioni ambientali: condizioni molto secche o un alto livello di umidità (superiore all'80% di umidità relativa) possono far aumentare la quantità di ombreggiatura di sfondo.• Rimuovere la vecchia cartuccia del toner e installarne una nuova (vedere “Sostituzione della cartuccia del toner” a pagina 108).• Ridistribuire uniformemente il toner (vedere “Ridistribuzione del toner” a pagina 106).
<p>Sbavature di toner</p> 	<ul style="list-style-type: none">• Pulire l'interno del dispositivo (vedere “Pulizia del dispositivo” a pagina 119).• Controllare il tipo e la qualità della carta.• Rimuovere la cartuccia del toner e installarne una nuova (vedere “Sostituzione della cartuccia del toner” a pagina 108).

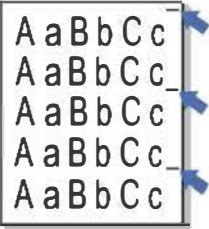
Problemi di qualità di stampa

Condizione	Soluzioni suggerite
<p data-bbox="53 268 383 300">Difetti verticali ripetuti</p> 	<p data-bbox="510 268 1514 300">Se sul lato stampato della pagina vi sono segni ripetuti a intervalli regolari:</p> <ul data-bbox="510 323 2186 539" style="list-style-type: none"><li data-bbox="510 323 2186 395">• La cartuccia del toner potrebbe essere danneggiata. Se si continua a riscontrare lo stesso problema, rimuovere la cartuccia del toner e installarne una nuova (vedere “Sostituzione della cartuccia del toner” a pagina 108).<li data-bbox="510 411 2186 483">• Su alcuni componenti del dispositivo potrebbe essersi depositato del toner. Se il difetto si presenta sul retro della pagina, il problema dovrebbe risolversi da solo dopo alcune pagine.<li data-bbox="510 499 2186 539">• Il gruppo fusore potrebbe essere danneggiato. Rivolgersi all'assistenza tecnica.
<p data-bbox="53 611 383 643">Sfondo stampato male</p> 	<p data-bbox="510 611 1809 643">Uno sfondo stampato male è la conseguenza di residui di toner distribuiti sulla pagina stampata.</p> <ul data-bbox="510 667 2186 1129" style="list-style-type: none"><li data-bbox="510 667 2186 738">• La carta potrebbe essere troppo umida. Provare a stampare con un diverso lotto di carta. Non aprire le confezioni di carta finché non è necessario, in modo che la carta non assorba troppa umidità.<li data-bbox="510 754 2186 874">• Se il problema si presenta su buste, cambiare il layout di stampa per evitare di stampare su aree che presentano giunture sovrapposte a tergo. La stampa su giunture può causare problemi. Oppure selezionare Spessa dalla finestra Preferenze stampa (vedere “Apertura delle preferenze di stampa” a pagina 74).<li data-bbox="510 890 2186 1042">• Se questo problema interessa l'intera superficie di una pagina stampata, regolare la risoluzione di stampa dall'applicazione software o nella finestra Preferenze stampa (vedere “Apertura delle preferenze di stampa” a pagina 74). Assicurarsi che sia selezionato il tipo carta corretto. Ad esempio: Se si seleziona Carta più spessa, ma si utilizza effettivamente Carta normale può verificarsi un sovraccarico, causando problemi alla qualità della copia.<li data-bbox="510 1058 2186 1129">• Se si sta utilizzando una cartuccia di toner nuova, ridistribuire innanzitutto il toner (vedere “Ridistribuzione del toner” a pagina 106).

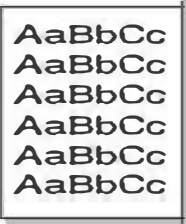
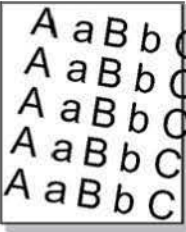

Problemi di qualità di stampa

Condizione	Soluzioni suggerite
<p data-bbox="53 272 456 384">Particelle di toner attorno a caratteri in grassetto o immagini</p> 	<p data-bbox="510 268 1496 304">È possibile che il toner non aderisca correttamente al tipo di carta in uso.</p> <ul data-bbox="510 325 2181 488" style="list-style-type: none"><li data-bbox="510 325 2181 400">• Cambiare l'opzione della stampante e riprovare. Passare a Preferenze stampa, fare clic sulla scheda Carta e impostare il tipo su Riciclata (vedere “Apertura delle preferenze di stampa” a pagina 74).<li data-bbox="510 416 2181 488">• Assicurarsi che sia selezionato il tipo carta corretto. Ad esempio: Se si seleziona Carta più spessa, ma si utilizza effettivamente Carta normale può verificarsi un sovraccarico, causando problemi alla qualità della copia.
<p data-bbox="53 699 398 730">Caratteri stampati male</p> 	<ul data-bbox="510 699 2181 767" style="list-style-type: none"><li data-bbox="510 699 2181 767">• Se i caratteri non vengono stampati correttamente, producendo immagini vuote, la risma di carta potrebbe essere troppo liscia. Provare a stampare su una carta diversa.
<p data-bbox="53 1034 293 1066">Pagina inclinata</p> 	<ul data-bbox="510 1034 1742 1174" style="list-style-type: none"><li data-bbox="510 1034 1234 1070">• Assicurarsi che la carta sia caricata correttamente.<li data-bbox="510 1086 1093 1123">• Controllare il tipo e la qualità della carta.<li data-bbox="510 1139 1742 1174">• Verificare che le guide non siano troppo strette o troppo lente rispetto alla risma di carta.

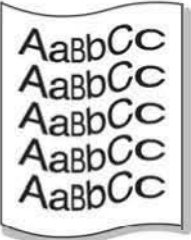
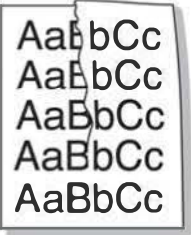
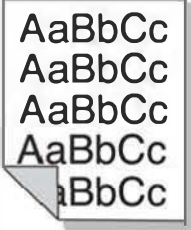
Problemi di qualità di stampa

Condizione	Soluzioni suggerite
<p data-bbox="53 272 338 300">Arricciature o onde</p> 	<ul data-bbox="510 272 1973 408" style="list-style-type: none">• Assicurarsi che la carta sia caricata correttamente.• Controllare il tipo e la qualità della carta. Le alte temperature e l'umidità possono fare arricciare la carta.• Capovolgere la risma di carta nel vassoio di entrata. Provare anche a ruotare la carta di 180° nel vassoio.
<p data-bbox="53 628 282 655">Pieghe o grinze</p> 	<ul data-bbox="510 628 1973 764" style="list-style-type: none">• Assicurarsi che la carta sia caricata correttamente.• Controllare il tipo e la qualità della carta.• Capovolgere la risma di carta nel vassoio di entrata. Provare anche a ruotare la carta di 180° nel vassoio.
<p data-bbox="53 979 398 1046">Retro dei fogli stampati sporco</p> 	<ul data-bbox="510 979 2101 1007" style="list-style-type: none">• Controllare se vi sono perdite di toner. Pulire l'interno del dispositivo (vedere "Pulizia del dispositivo" a pagina 119).

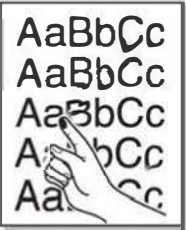
Problemi di qualità di stampa

Condizione	Soluzioni suggerite
<p data-bbox="53 272 450 304">Colore pieno o pagine nere</p> 	<ul data-bbox="510 272 2085 448" style="list-style-type: none">• La cartuccia del toner potrebbe non essere installata correttamente. Rimuovere la cartuccia, quindi reinserirla.• La cartuccia del toner potrebbe essere difettosa. Rimuovere la cartuccia del toner e installarne una nuova (vedere “Sostituzione della cartuccia del toner” a pagina 108).• Potrebbe essere necessario riparare l'apparecchio. Rivolgersi all'assistenza tecnica.
<p data-bbox="53 620 353 652">Spargimenti di toner</p> 	<ul data-bbox="510 620 2152 796" style="list-style-type: none">• Pulire l'interno del dispositivo (vedere “Pulizia del dispositivo” a pagina 119).• Controllare il tipo, lo spessore e la qualità della carta.• Rimuovere la cartuccia del toner, quindi installarne una nuova (vedere “Sostituzione della cartuccia del toner” a pagina 108). <p data-bbox="510 812 1957 844">Se il problema persiste, potrebbe essere necessario riparare il dispositivo. Rivolgersi all'assistenza tecnica.</p>
<p data-bbox="53 960 315 992">Vuoti nei caratteri</p> 	<p data-bbox="510 960 1823 992">I vuoti nei caratteri sono aree bianche all'interno dei caratteri che invece dovrebbero essere nere:</p> <ul data-bbox="510 1008 1877 1099" style="list-style-type: none">• È possibile che si stia stampando sul lato sbagliato della carta. Rimuovere la carta a capovolgerla.• La carta potrebbe non soddisfare le specifiche.

Problemi di qualità di stampa

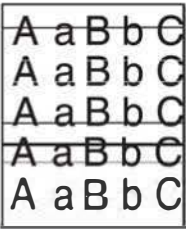
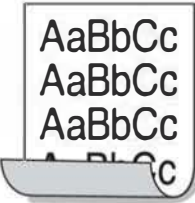
Condizione	Soluzioni suggerite
<p>Strisce orizzontali</p> 	<p>Se vengono stampate strisce nere o macchie allineate orizzontalmente:</p> <ul style="list-style-type: none">• La cartuccia del toner potrebbe non essere installata correttamente. Rimuovere la cartuccia, quindi reinserirla.• La cartuccia del toner potrebbe essere difettosa. Rimuovere la cartuccia del toner e installarne una nuova (vedere “Sostituzione della cartuccia del toner” a pagina 108). <p>Se il problema persiste, potrebbe essere necessario riparare l'apparecchio. Rivolgersi all'assistenza tecnica.</p>
<p>Pieghe</p> 	<p>Se la carta stampata è arricciata oppure non viene alimentata nel dispositivo:</p> <ul style="list-style-type: none">• Capovolgere la risma di carta nel vassoio di entrata. Provare anche a ruotare la carta di 180° nel vassoio.• Cambiare l'opzione della carta della stampante e riprovare. Passare a Preferenze stampa, fare clic sulla scheda Carta e impostare il tipo su Sottile (vedere “Apertura delle preferenze di stampa” a pagina 74).
<ul style="list-style-type: none">• Su alcuni fogli viene visualizzata un'immagine sconosciuta• Spargimenti di toner• Le stampe sono chiare o contaminate	<p>Probabilmente il dispositivo viene usato ad un'altitudine di 1.000 m o superiore. L'altezza elevata può influenzare negativamente la qualità di stampa, con tracce di toner non fissato o immagini poco leggibili. Cambiare l'impostazione dell'altitudine per il dispositivo (vedere “Regolazione altitudine” a pagina 309).</p>

Problemi di copia

Condizione	Soluzioni suggerite
Le copie sono troppo chiare o troppo scure.	Regolare la scurezza in Funzione copia per schiarire o scurire gli sfondi delle copie (vedere “Modifica delle impostazioni per ogni copia” a pagina 80).
Macchie, righe, segni o puntini visualizzati sulle copie.	<ul style="list-style-type: none">• Se i difetti sono nell'originale, regolare la scurezza in Funzione copia per schiarire lo sfondo delle copie.• Se sull'originale non sono presenti difetti, pulire l'unità di digitalizzazione (vedere “Pulizia dell'unità di digitalizzazione” a pagina 123).
L'immagine della copia è inclinata.	<ul style="list-style-type: none">• Assicurarsi che il documento originale sia in linea con la guida di registrazione.• Il rullo di trasferimento potrebbe essere sporco. Pulire l'interno del dispositivo (vedere “Pulizia del dispositivo” a pagina 119).
Vengono stampate copie bianche.	<p>Accertarsi che il lato da stampare dell'originale sia rivolto verso il basso sul vetro dello scanner oppure verso l'alto nell'alimentatore documenti.</p> <p>Se questi accorgimenti non consentono di risolvere il problema riscontrato, contattare l'assistenza tecnica.</p>
L'immagine si cancella facilmente dalla copia.	<ul style="list-style-type: none">• Sostituire la carta presente nel vassoio con quella di una nuova risma.• Nelle aree molto umide, non lasciare carta nel dispositivo per lunghi periodi di tempo.
Si verificano inceppamenti frequenti della carta.	<ul style="list-style-type: none">• Spiegare a ventaglio la carta, quindi capovolgerla nel vassoio. Sostituire la carta presente nel vassoio con una nuova risma. Controllare/regolare le guide carta, se necessario.• Assicurarsi che la carta sia del tipo e peso indicato nelle specifiche (vedere “Specifiche del supporto di stampa” a pagina 159).• Controllare se nel dispositivo è rimasta carta per copia o pezzi di carta per copia dopo la rimozione della carta inceppata.
La cartuccia del toner stampa meno copie del previsto prima di esaurirsi.	<ul style="list-style-type: none">• Gli originali potrebbero contenere immagini, righe piene o pesanti. Ad esempio, potrebbe trattarsi di moduli, circolari, libri o altri documenti che utilizzano una quantità maggiore di toner.• Il coperchio dello scanner potrebbe essere rimasto aperto durante l'esecuzione delle copie.• Spegnerne il dispositivo e riaccenderlo.

Problemi di digitalizzazione

Condizione	Soluzioni suggerite
Lo scanner non funziona.	<ul style="list-style-type: none">• Assicurarsi di posizionare l'originale da digitalizzare con il lato rivolto verso il basso sul vetro dello scanner o rivolto verso l'alto nell'alimentatore documenti (vedere "Caricamento degli originali" a pagina 68).• La memoria potrebbe essere insufficiente per contenere il documento da digitalizzare. Provare la funzione di predigitalizzazione per vedere se funziona. Provare ad abbassare la percentuale di risoluzione di digitalizzazione.• Controllare che il cavo del dispositivo sia collegato correttamente.• Assicurarsi che il cavo stampante del dispositivo non sia difettoso. Sostituire il cavo stampante con uno di cui si è accertato il corretto funzionamento. Se necessario, sostituire il cavo stampante.• Controllare che lo scanner sia configurato correttamente. Controllare le impostazioni di scansione nell'applicazione da utilizzare per accertarsi che il lavoro di scansione venga inviato alla porta corrente (ad esempio USB001).
L'unità esegue la digitalizzazione molto lentamente.	<ul style="list-style-type: none">• Controllare se il dispositivo sta stampando i dati ricevuti. In questo caso, digitalizzare il documento dopo aver stampato i dati ricevuti.• La grafica viene digitalizzata più lentamente del testo.• Nella modalità di digitalizzazione, la velocità di comunicazione diminuisce a causa della grande quantità di memoria necessaria per analizzare e riprodurre l'immagine digitalizzata. Impostare il computer sulla modalità di stampa ECP attraverso l'impostazione BIOS. Questo contribuirà ad aumentare la velocità. Per ulteriori dettagli su come impostare il BIOS, consultare la guida dell'utente del computer.

Problemi di digitalizzazione

Condizione	Soluzioni suggerite
<p>Sullo schermo del computer viene visualizzato uno dei seguenti messaggi:</p> <ul style="list-style-type: none">• Impossibile impostare l'apparecchio alla modalità H/W desiderata.• La porta è in uso da un altro programma.• La porta è disattivata.• Lo scanner è occupato a ricevere o stampare i dati. Riprovare al completamento del lavoro corrente.• Handle non valido.• Digitalizzazione non riuscita.	<ul style="list-style-type: none">• Potrebbe essere in corso un lavoro di copia o di stampa. Tentare di nuovo il proprio lavoro quando tale lavoro sarà terminato.• La porta selezionata è attualmente in uso. Riavviare il computer e riprovare.• È possibile che il cavo stampante del dispositivo non sia collegato correttamente oppure che la stampante sia spenta.• Il driver dello scanner non è installato oppure l'ambiente operativo non è configurato correttamente.• Controllare che il dispositivo sia collegato correttamente e che sia acceso, quindi riavviare il computer.• È possibile che il cavo USB non sia collegato correttamente oppure che la stampante sia spenta.

Problemi di fax

Condizione	Soluzioni suggerite
Il dispositivo non funziona, il display non visualizza informazioni o i pulsanti non rispondono alla pressione.	<ul style="list-style-type: none">• Scollegare e ricollegare il cavo di alimentazione.• Assicurarci che la presa elettrica sia alimentata.• Accertarsi che il dispositivo sia acceso.
È assente il tono di composizione.	<ul style="list-style-type: none">• Controllare che la linea telefonica sia collegata correttamente (vedere "Vista posteriore" a pagina 27).• Verificare il funzionamento della presa telefonica a muro, collegandovi un altro telefono.
I numeri registrati in memoria non vengono composti correttamente.	Accertarsi che i numeri siano memorizzati correttamente. Per controllarli, stampare una rubrica.
L'originale non viene alimentato nel dispositivo.	<ul style="list-style-type: none">• Accertarsi che la carta non sia piegata e che sia inserita correttamente. Controllare che il formato dell'originale sia giusto, non troppo spesso né sottile.• Assicurarci che l'alimentatore documenti sia chiuso saldamente.• È possibile che il gommino dell'alimentatore documenti debba essere sostituito. Rivolgersi all'assistenza tecnica (vedere "Parti sostituibili a disposizione" a pagina 103).
I fax non vengono ricevuti automaticamente.	<ul style="list-style-type: none">• La modalità di ricezione deve essere impostata su Fax (vedere "Modifica delle modalità di ricezione" a pagina 351).• Accertarsi che nel vassoio sia caricata carta (vedere "Specifiche del supporto di stampa" a pagina 159).• Verificare l'eventuale presenza di messaggi di errore sul display. In tal caso, eliminare il problema.
Il dispositivo non invia.	<ul style="list-style-type: none">• Accertarsi che l'originale sia caricato nell'alimentatore documenti o sul vetro dello scanner.• Controllare che il fax di destinazione sia in grado di ricevere il documento che si sta inviando.

Problemi di fax

Condizione	Soluzioni suggerite
Il fax ricevuto presenta degli spazi vuoti (in bianco) oppure la copia ricevuta è di scarsa qualità.	<ul style="list-style-type: none">• Il fax che sta inviando il documento potrebbe avere problemi di funzionamento.• Se la linea telefonica è disturbata, si possono verificare degli errori di linea.• Controllare l'apparecchio effettuando una copia.• Una cartuccia del toner è quasi al termine della sua durata prevista. Sostituire la cartuccia del toner (vedere “Sostituzione della cartuccia del toner” a pagina 108).
Alcune parole sul fax ricevuto risultano allungate.	Nel fax che sta inviando il documento potrebbe essersi verificato un inceppamento carta.
Sugli originali inviati sono presenti delle linee.	Controllare l'eventuale presenza di segni sull'unità di digitalizzazione e pulirla (vedere “Pulizia dell'unità di digitalizzazione” a pagina 123).
Il dispositivo compone un numero, ma non riesce a collegarsi con un altro fax.	L'altro fax potrebbe essere spento, sprovvisto di carta o non in grado di rispondere alle chiamate in arrivo. Contattare l'operatore dell'altro dispositivo e chiedergli di risolvere il problema nella sua sede.
I fax non sono memorizzati nella memoria.	La memoria richiesta per memorizzare il fax potrebbe essere insufficiente. Se viene visualizzato il messaggio di memoria insufficiente, eliminare dalla memoria qualsiasi fax non più necessario, quindi riprovare a memorizzare il fax. Chiamare l'assistenza.
In fondo a ogni pagina o su altre pagine compaiono delle aree vuote, con una piccola striscia di testo stampata in cima.	Nelle opzioni dell'utente è possibile che siano state selezionate le impostazioni della carta sbagliate. Controllare di nuovo il formato e il tipo di carta.

Problemi per il sistema operativo

Problemi comuni di Windows

Condizione	Soluzioni suggerite
Durante l'installazione viene visualizzato il messaggio "File in uso".	Chiudere tutte le applicazioni software. Rimuovere tutte le applicazioni software dal gruppo di avvio, quindi riavviare Windows. Reinstallare il driver della stampante.
Vengono visualizzati i messaggi "Errore di protezione generale", "Eccezione OE", "Spool32" oppure "Operazione non valida".	Chiudere tutte le altre applicazioni, riavviare Windows e provare nuovamente a stampare.
Vengono visualizzati i messaggi "Errore di stampa", "Errore di timeout della stampante".	Questi messaggi potrebbero venire visualizzati durante la stampa. Attendere finché il dispositivo non termina la stampa. Se il messaggio viene visualizzato nella modalità Pronta oppure al termine della stampa, controllare il collegamento e/o se si è verificato un errore.
Samsung Printer Experience non viene mostrato quando si fa clic su altre impostazioni.	Samsung Printer Experience non è installato. Scaricare l'app da Windows Store(Store) e installarlo.
Le informazioni sul dispositivo non vengono visualizzate quando si fa clic sul dispositivo in Dispositivi e stampanti.	Selezionare la casella Proprietà stampante . Fare clic sulla scheda Porte . (Pannello di controllo > Dispositivi e stampanti > Fare clic con il pulsante destro del mouse sull'icona della stampante e selezionare Proprietà stampante) Se la porta è impostata su File o LPT, deselegionare e selezionare TCP/IP, USB o WSD.



Per ulteriori informazioni sui messaggi di errore di Windows, fare riferimento alla guida dell'utente di Microsoft Windows in dotazione con il computer.

Problemi per il sistema operativo

Problemi comuni sui Mac

Condizione	Soluzioni suggerite
La stampante non stampa correttamente i file PDF. Mancano alcune parti della grafica, del testo o delle illustrazioni.	<p>La stampa del file PDF come immagine potrebbe consentire la stampa del file. Attivare Stampa come immagine dalle opzioni di stampa di Acrobat.</p> <p> la stampa di un file PDF come immagine richiederà un tempo maggiore.</p>
Alcune lettere non vengono visualizzate normalmente durante la stampa della pagina di copertina.	<p>Mac OS non riesce a creare i caratteri durante la stampa della copertina. L'alfabeto inglese e i numeri vengono visualizzati normalmente nella pagina di copertina.</p>
Quando si stampa un documento in Mac con Acrobat Reader 6.0 o versione più recente, i colori vengono stampati in maniera non corretta.	<p>Assicurarsi che l'impostazione della risoluzione nel driver del dispositivo corrisponda a quella in Acrobat Reader.</p>



Per ulteriori informazioni sui messaggi di errore Mac, fare riferimento alla Guida per l'utente Mac fornita con il computer.

Problemi per il sistema operativo

Problemi comuni di Linux

Condizione	Soluzioni suggerite
Sul dispositivo Linux non sono installate le applicazioni xsane o simple-scan.	Per alcune distribuzioni Linux, potrebbero non essere presenti applicazioni di digitalizzazione predefinite. Per utilizzare le funzioni di digitalizzazione, installare una delle applicazioni di digitalizzazione utilizzando il download center del s/o (ad esempio Ubuntu Software Center per Ubuntu, Install/Remove Software per openSUSE, Software per Fedora).
Non è possibile trovare lo scanner mediante la rete.	Per alcuni distributori Linux, sono attivati firewall ad elevata protezione che possono impedire al programma di installazione di aprire le porte necessarie per la ricerca dei dispositivi di rete. In tal caso, aprire manualmente la porta snmp 22161 o disattivare temporaneamente il firewall mentre si utilizza il dispositivo.
Quando si stampa più di una copia, la seconda copia non viene stampata.	Il problema si verifica con Ubuntu 12.04 a causa di un problema con il filtro standard CUPS 'pdftops'. Aggiornare il pacchetto 'cups-filters' dalla versione 1.0.18 per risolvere il problema ('pdftops' fa parte del pacchetto 'cups-filters').
La deselezionazione dell'opzione di fascicolazione nella finestra di dialogo Stampa non funziona.	Per alcune distribuzioni, la finestra di dialogo GNOME ha un problema con la gestione dell'opzione di fascicolazione. Come soluzione, impostare il valore predefinito dell'opzione di fascicolazione su False usando l'utilità di stampa del sistema (eseguire "system-config-printer" nel programma Terminal).
La stampa funziona sempre con il fronte/retro.	Questo problema si verificava con il pacchetto Ubuntu 9.10 CUPS. Aggiornare CUPS alla versione 1.4.1-5ubuntu2.2.
La stampante non viene aggiunta tramite l'utilità di stampa del sistema.	Il problema si verifica su Debian 7 a causa di un errore nel pacchetto 'system-config-printer' di Debian 7 (http://bugs.debian.org/cgi-bin/bugreport.cgi?bug=662813 nel sistema di tracciamento errori Debian). Usare un altro modo per aggiungere la stampante (ad esempio CUPS WebUI)

Problemi per il sistema operativo

Condizione	Soluzioni suggerite
Dimensioni e orientamento carta sono disabilitate nella finestra Stampa quando si aprono i file di testo.	Il problema si verifica su Fedora 19 ed è correlato all'editor di testo 'leafpad' in Fedora 19. Usare altri editor di testo come 'gedit'.



Per ulteriori informazioni sui messaggi di errore di Linux, fare riferimento alla Guida dell'utente di Linux in dotazione con il computer.

Problemi per il sistema operativo

Problemi PostScript comuni

I problemi seguenti sono specifici del linguaggio PS e possono verificarsi quando si utilizzano diversi linguaggi di stampante.

Problema	Causa probabile	Soluzione
Non è possibile stampare il file PostScript	Il driver PostScript potrebbe non essere installato correttamente.	<ul style="list-style-type: none">• Installare il driver PostScript (vedere "Installazione del software" a pagina 187).• Stampare una pagina di configurazione e verificare che la versione PS sia disponibile per la stampa.• Se il problema persiste, contattare l'assistenza tecnica.
Viene stampato il rapporto Errore controllo limite	Il lavoro di stampa era troppo complesso.	Potrebbe essere necessario ridurre la complessità della pagina oppure installare più memoria.
Viene stampata una pagina di errore PostScript	Il lavoro di stampa potrebbe non essere PostScript.	Assicurarsi che il lavoro di stampa sia un lavoro PostScript. Verificare se l'applicazione software prevedeva che venisse inviato al dispositivo un file di impostazione o di intestazione PostScript.
Il vassoio opzionale non è selezionato nel driver	Il driver della stampante non è stato configurato per riconoscere il vassoio opzionale.	Aprire le proprietà del driver PostScript, selezionare la scheda Opzioni dispositivo e impostare l'opzione vassoio (vedere "Impostazione delle Opzioni dispositivo" a pagina 113).
Quando si stampa un documento in Mac con Acrobat Reader 6.0 o versione più recente, i colori vengono stampati in maniera non corretta.	L'impostazione della risoluzione nel driver della stampante potrebbe non corrispondere a quella in Acrobat Reader.	Assicurarsi che l'impostazione della risoluzione nel driver della stampante corrisponda a quella in Acrobat Reader.

Contact SAMSUNG worldwide

If you have any comments or questions regarding Samsung products, contact the Samsung customer care center.

Country/Region	Customer Care Center	WebSite
ALGERIA	0800 100 100	www.samsung.com/n_africa
ANGOLA	91-726-7864	www.samsung.com
ARGENTINA	0800-333-3733	www.samsung.com.ar
ARMENIA	0-800-05-555	www.samsung.com
AUSTRALIA	1300 362 603	www.samsung.com/au
AUSTRIA	0810-SAMSUNG (7267864, € 0.07/min)	www.samsung.com
AZERBAIJAN	088-55-55-555	www.samsung.com
BAHRAIN	8000-4726	www.samsung.com/ae (English) www.samsung.com/ae_ar (Arabic)
BELARUS	810-800-500-55-500	www.samsung.com
BELGIUM	02-201-24-18	www.samsung.com/be (Dutch) www.samsung.com/be_fr (French)
BOLIVIA	800-10-7260	www.samsung.com

Country/Region	Customer Care Center	WebSite
BOSNIA	051 133 1999	www.samsung.com
BOTSWANA	8007260000	www.samsung.com
BRAZIL	0800-124-421 (Demais cidades e regiões) 4004-0000 (Capitais e grandes centros)	www.samsung.com.br
BULGARIA	07001 33 11 , share cost tariff	www.samsung.com/bg
BURUNDI	200	www.samsung.com
CAMEROON	7095- 0077	www.samsung.com/africa_fr/
CANADA	1-800-SAMSUNG (726- 7864)	www.samsung.com/ca (English) www.samsung.com/ca_fr (French)
CHILE	800-SAMSUNG (726- 7864) [HHP] 02-24828200	www.samsung.com/cl
CHINA	400-810-5858	www.samsung.com
COLOMBIA	01-8000112112 Bogotá: 6001272	www.samsung.com/co

Contact SAMSUNG worldwide

Country/Region	Customer Care Center	WebSite
COSTA RICA	0-800-507-7267	www.samsung.com/latin (Spanish) www.samsung.com/latin_en (English)
CROATIA	062 SAMSUNG (062 726 786)	www.samsung.com/hr
Cote D' Ivoire	8000 0077	www.samsung.com/africa_fr/
CYPRUS	8009 4000 only from landline	www.samsung.com/gr
CZECH	800-SAMSUNG (800-726786)	www.samsung.com
DENMARK	70 70 19 70	www.samsung.com
DOMINICA	1-800-751-2676	www.samsung.com/latin (Spanish) www.samsung.com/latin_en (English)
DRC	499999	www.samsung.com
ECUADOR	1-800-10-7267	www.samsung.com/latin (Spanish) www.samsung.com/latin_en (English)

Country/Region	Customer Care Center	WebSite
EGYPT	08000-726786	www.samsung.com
EIRE	0818 717100	www.samsung.com
EL SALVADOR	800-6225	www.samsung.com/latin (Spanish) www.samsung.com/latin_en (English)
ESTONIA	800-7267	www.samsung.com/ee
FINLAND	030-6227 515	www.samsung.com
FRANCE	01 48 63 00 00	www.samsung.com/fr
GERMANY	0180 6 SAMSUNG bzw. 0180 6 7267864* [HHP] 0180 6 M SAMSUNG bzw. 0180 6 67267864* (*0,20 €/Anruf aus dem dt. Festnetz, aus dem Mobilfunk max. 0,60 €/Anruf)	www.samsung.com
GEORGIA	8-800-555-555	www.samsung.com
GHANA	0800-10077 0302-200077	www.samsung.com/africa_en/

Contact SAMSUNG worldwide

Country/Region	Customer Care Center	WebSite
GREECE	80111-SAMSUNG (801 11 726 7864) only from land line(+30) 210 6897691 from mobile and land line	www.samsung.com/gr
GUATEMALA	1-800-299-0013	www.samsung.com/latin (Spanish) www.samsung.com/latin_en (English)
HONDURAS	800-27919267	www.samsung.com/latin (Spanish) www.samsung.com/latin_en (English)
HONG KONG	(852) 3698-4698	www.samsung.com/hk (Chinese) www.samsung.com/hk_en (English)
HUNGARY	06-80-SAMSUNG (726-7864)	www.samsung.com/hu
INDIA	1800 3000 8282 1800 266 8282	www.samsung.com/in
INDONESIA	0800-112-8888 (Toll Free) 021-5699-7777	www.samsung.com/id
IRAN	021-8255	www.samsung.com

Country/Region	Customer Care Center	WebSite
ITALIA	800-SAMSUNG (726-7864) [HHP] 800.Msamsung (800.67267864)	www.samsung.com
JAMAICA	1-800-234-7267	www.samsung.com
JAPAN	0120-327-527	www.samsung.com
JORDAN	800-22273 065777444	www.samsung.com/Levant (English)
KAZAKHSTAN	8-10-800-500-55-500 (GSM:7799)	www.samsung.com
KENYA	0800 545 545	www.samsung.com
KUWAIT	183-2255 (183-CALL)	www.samsung.com/ae (English) www.samsung.com/ae_ar (Arabic)
KYRGYZSTAN	00-800-500-55-500	www.samsung.com
LATVIA	8000-7267	www.samsung.com/lv
LITHUANIA	8-800-77777	www.samsung.com/lt
LUXEMBURG	261 03 710	www.samsung.com
MALAYSIA	1800-88-9999	www.samsung.com/my

Contact SAMSUNG worldwide

Country/Region	Customer Care Center	WebSite
MEXICO	01-800-SAMSUNG (726-7864)	www.samsung.com
MOLDOVA	0-800-614-40	www.samsung.com
MONGOLIA	+7-800-555-55-55	www.samsung.com
MONTENEGRO	020 405 888	www.samsung.com
MOROCCO	080 100 2255	www.samsung.com
MOZAMBIQUE	847267864 / 827267864	www.samsung.com
NAMIBIA	08 197 267 864	www.samsung.com
NIGERIA	0800-726-7864	www.samsung.com/ africa_en/
NETHERLANDS	0900-SAMSUNG (0900-7267864) (€ 0,10/min)	www.samsung.com
NEW ZEALAND	0800 SAMSUNG (0800 726 786)	www.samsung.com/nz
NICARAGUA	00-1800-5077267	www.samsung.com/latin (Spanish) www.samsung.com/ latin_en (English)
NORWAY	815-56 480	www.samsung.com

Country/Region	Customer Care Center	WebSite
OMAN	800-SAMSUNG (726-7864)	www.samsung.com/ae (English) www.samsung.com/ ae_ar (Arabic)
PAKISTAN	0800-Samsung (72678)	www.samsung.com/pk/
PANAMA	800-7267	www.samsung.com/latin (Spanish) www.samsung.com/ latin_en (English)
PARAGUAY	009 800 542 0001	www.samsung.com.py
PERU	0-800-777-08 Desde celulares por favor llamar al número 336 8686	www.samsung.com/pe
PHILIPPINES	1-800-10-7267864 [PLDT] 1-800-8-7267864 [Globe landline and Mobile] 02-4222111 [Other landline]	www.samsung.com/ph

Contact SAMSUNG worldwide

Country/Region	Customer Care Center	WebSite
POLAND	0 801-1SAMSUNG(172-678) * lub +48 22 607-93-33 ** [HHP] 0 801-672-678* lub +48 22 607-93-33** * (całkowity koszt połączenia jak za 1 impuls według taryfy operatora) ** (koszt połączenia według taryfy operatora)	www.samsung.com/pl
PORTUGAL	808 20-SAMSUNG (808 20 7267)	www.samsung.com
PUERTO RICO	1-800-682-3180	www.samsung.com
QATAR	800-2255 (800-CALL)	www.samsung.com/ae (English) www.samsung.com/ae_ar (Arabic)
RWANDA	9999	www.samsung.com
ROMANIA	08008 SAMSUNG (08008 726 7864)TOLL FREE No.	www.samsung.com/ro
RUSSIA	800-00-0077	www.samsung.com
SAUDI ARABIA	9200-21230	www.samsung.com/sa (Arabic)

Country/Region	Customer Care Center	WebSite
SENEGAL	8-800-555-55-55	www.samsung.com/africa_fr/
SERBIA	011 321 6899	www.samsung.com/rs
SINGAPORE	1800-SAMSUNG (726-7864)	www.samsung.com/sg
SLOVAKIA	0800 - SAMSUNG(0800-726 786)	www.samsung.com
SOUTH AFRICA	0860 SAMSUNG (726-7864)	www.samsung.com
SPAIN	902-1-SAMSUNG(902 172 678)	www.samsung.com
SUDAN	1969	www.samsung.com
SWEDEN	0771 726 7864 (SAMSUNG)	www.samsung.com
SWITZERLAND	0848-SAMSUNG (7267864, CHF 0.08/min)	www.samsung.com/ch www.samsung.com/ch_fr/
SYRIA	18252273	www.samsung.com/Levant (English)
TADJIKISTAN	8-10-800-500-55-500	www.samsung.com
TAIWAN	0800-329-999	www.samsung.com/tw
TANZANIA	0685 88 99 00	www.samsung.com

Contact SAMSUNG worldwide

Country/Region	Customer Care Center	WebSite
THAILAND	1800-29-3232 02-689-3232	www.samsung.com/th
TRINIDAD & TOBAGO	1-800-SAMSUNG (726-7864)	www.samsung.com
TURKEY	444 77 11	www.samsung.com
U.A.E	800-SAMSUNG (726-7864)	www.samsung.com
U.K	0330 SAMSUNG (726-7864)	www.samsung.com
U.S.A	1-800-SAMSUNG (726-7864)	www.samsung.com/us
U.S.A (Mobile Phones)	[HHP] 1-888-987-HELP(4357)	www.samsung.com
UGANDA	0800 300 300	www.samsung.com
UKRAINE	0-800-502-000	www.samsung.com/ua (Ukrainian) www.samsung.com/ua_ru (Russian)
URUGUAY	000 405 437 33	www.samsung.com
UZBEKISTAN	8-10-800-500-55-500	www.samsung.com
VENEZUELA	0-800-100-5303	www.samsung.com/ve

Country/Region	Customer Care Center	WebSite
VIETNAM	1 800 588 889	www.samsung.com
ZAMBIA	0211 350370	www.samsung.com



Il seguente glossario facilita la conoscenza del prodotto, spiegando la terminologia usata comunemente per la stampa e in questa Guida dell'utente.

802.11

802.11 raggruppa una serie di standard per la comunicazione WLAN (wireless sulle reti), sviluppata dall'IEEE LAN/MAN Standards Committee (IEEE 802).

802.11b/g/n

802.11b/g/n può condividere lo stesso hardware e utilizzare la banda da 2,4 GHz. 802.11b supporta una larghezza di banda massima di 11 Mbps, 802.11n supporta una larghezza di banda massima di 150 Mbps. I dispositivi 802.11b/g/n possono subire occasionalmente interferenze da forni a microonde, telefoni cordless e dispositivi Bluetooth.

Punto di accesso

Un punto di accesso o un punto di accesso wireless Access Point (AP o WAP) è un dispositivo che collega i dispositivi di comunicazione wireless sulle reti WLAN e funge da trasmettitore e ricevitore centrale di segnali radio WLAN.

ADF

Un alimentatore documenti automatico (ADF) è un'unità di digitalizzazione che alimenta automaticamente un foglio originale di carta affinché il dispositivo possa digitalizzare una certa quantità di fogli con una sola operazione.

AppleTalk

AppleTalk è una suite proprietaria di protocolli sviluppata da Apple, Inc per la connessione in rete dei computer. Inclusa nel primo Mac (1984), è stata ora dichiarata obsoleta da Apple che le ha preferito la connessione di rete TCP/IP.

Profondità bit

Termine della grafica computerizzata che descrive il numero di bit utilizzati per rappresentare il colore di un singolo pixel in un'immagine bitmap. Più alta è la profondità del colore, maggiore è la gamma di colori specifici. Quando il numero di bit aumenta, quello dei colori possibili diventa troppo grande per poter essere gestito per una mappa colore. Il colore a 1 bit viene in genere detto monocromatico o bianco e nero.

BMP

Formato grafico bitmap utilizzato internamente dal sottosistema grafico Microsoft Windows (GDI) e utilizzato comunemente come semplice formato file grafico su quella piattaforma.

BOOTP

Bootstrap Protocol. (protocollo bootstrap) Protocollo di rete utilizzato da un client di rete per ottenere automaticamente il proprio indirizzo IP.

Normalmente questo avviene nella procedura di avvio dei computer o dei sistemi operativi installati. I server BOOTP assegnano l'indirizzo IP a ciascun client da un pool di indirizzi. BOOTP permette a computer "workstation senza disco" di ottenere un indirizzo IP prima di caricare qualsiasi sistema operativo avanzato.

CCD

Charge Coupled Device (CCD) è un hardware che permette il lavoro di digitalizzazione. Per contenere il modulo CCD, viene utilizzato anche il meccanismo di blocco CCD per evitare danni quando si sposta il dispositivo.

Fascicolazione

La fascicolazione è il processo di stampa di un lavoro in più copie in serie. Quando si sceglie la fascicolazione, il dispositivo stampa una serie intera prima di stampare altre copie.

Pannello di controllo

Il pannello di controllo è l'area piatta, in genere verticale, in cui sono situati i controlli o gli strumenti di monitoraggio. Normalmente si trova nella parte anteriore del dispositivo.

Copertura

Termine di stampa utilizzato per misurare il consumo di toner in fase di stampa. Ad esempio, 5% di copertura significa che un foglio formato A4 contiene il 5% di immagini o testo. Quindi, se la carta o l'originale contiene immagini complicate o molto testo, la copertura sarà maggiore e, al contempo, il consumo di toner aumenterà in proporzione.

CSV

Valori separati da una virgola (CSV). CSV è un tipo di formato file utilizzato per lo scambio di dati tra applicazioni diverse. Il formato file, così come è utilizzato in Microsoft Excel, è diventato uno standard di fatto in tutto il settore, anche tra piattaforme non Microsoft.

DADF

L'alimentatore documenti automatico duplex (DADF) è un'unità di scansione che alimenta e capovolge automaticamente un foglio originale di carta affinché il dispositivo possa eseguire la digitalizzazione su entrambi i lati.

Predefinito

Il valore o l'impostazione attiva quando una stampante viene tolta dalla confezione, viene reimpostata o inizializzata.

DHCP

Il Dynamic Host Configuration Protocol (DHCP) è un protocollo di rete client-server. Un server DHCP fornisce parametri di configurazione specifici al client host DHCP che richiedono generalmente informazioni richieste dal client host per poter far parte di una rete IP. Il DHCP fornisce anche un meccanismo per l'allocazione degli indirizzi IP agli host client.

DIMM

Il doppio modulo di memoria in linea (DIMM) è una piccola scheda di circuito contenente memoria. Il DIMM memorizza tutti i dati della stampante, ad esempio i dati di stampa e quelli fax ricevuti.

DLNA

DLNA (Digital Living Network Alliance) è uno standard che consente ai dispositivi di una rete domestica di condividere informazioni sulla rete.

DNS

Il Domain Name Server (DNS) è un sistema che memorizza le informazioni associate ai nomi di dominio in un database distribuito sulle reti, ad esempio Internet.

Stampante a matrice di punti

Una stampante a matrice di punti è un tipo di stampante per computer provvista di una testina di stampa che si muove avanti e indietro sulla pagina e stampa per impatto, colpendo un nastro di stoffa imbevuto di inchiostro contro la carta, in modo analogo a quanto avviene con una macchina per scrivere.

DPI

Punti per pollice (DPI) è una misura della risoluzione utilizzata per la digitalizzazione e la stampa. In genere, più alto è il valore DPI maggiore sarà la risoluzione, maggiori saranno i dettagli visibili nell'immagine e più grandi le dimensioni file.

DRPD

Funzione di rilevazione squillo di riconoscimento. Lo squillo di riconoscimento è un servizio delle compagnie telefoniche che consente a un utente di utilizzare un'unica linea telefonica per rispondere a numeri di telefono diversi.

Fronte-retro

Meccanismo tramite il quale la carta viene capovolta consentendo alla stampante di stampare (o digitalizzare) su entrambi i lati del foglio. Una stampante dotata di unità fronte-retro può stampare su entrambi i lati della carta nel corso di un unico ciclo di stampa.

Produttività

La produttività si riferisce al numero di pagine al mese che non influenza le prestazioni della stampante. In genere la stampante ha delle limitazioni sulla durata di vita espressa in termini di pagine all'anno. La durata di vita indica la capacità media di stampe, normalmente entro il periodo di garanzia. Ad esempio, se la produttività è di 48.000 pagine al mese, ipotizzando 20 giorni lavorativi, il limite della stampante sarà di 2400 pagine al giorno.

ECM

La modalità di correzione errori (ECM) è una modalità di trasmissione opzionale incorporata in fax o fax modem di Classe 1. Rileva e corregge automaticamente gli errori nel processo di trasmissione fax che talvolta sono causati dai disturbi sulla linea telefonica.

Emulazione

Tecnica per cui un dispositivo ottiene gli stessi risultati di un altro.

Un emulatore duplica la funzione di un sistema con un sistema diverso, in modo che il secondo sistema si comporti come il primo. L'emulazione ha lo scopo di riprodurre esattamente il comportamento esterno, il che è in contrasto con la simulazione che interessa un modello astratto del sistema simulato, spesso considerando il suo stato interno.

Ethernet

Ethernet è una tecnologia di networking per computer basata su frame per reti LAN. Definisce il collegamento e la segnalazione per lo strato fisico e i formati di frame e i protocolli per MAC (Media Access Control)/strato di collegamento dati del modello OSI. Ethernet è per lo più standardizzata come IEEE 802.3. È diventata la tecnologia LAN più diffusa in uso negli anni '90 fino ad oggi.

EtherTalk

Suite di protocolli sviluppati da Apple Computer per la connessione in rete dei computer. Inclusa nel primo Mac (1984), è stata ora dichiarata obsoleta da Apple che le ha preferito la connessione di rete TCP/IP.

FDI

L'interfaccia dispositivo esterno (FDI) è una scheda installata nel dispositivo per utilizzare un dispositivo di terze parti, ad esempio un dispositivo azionato a moneta o un lettore di schede. Tali dispositivi consentono l'utilizzo del servizio di stampa a pagamento.

FTP

FTP (File Transfer Protocol) è un protocollo usato comunemente per lo scambio di file su qualsiasi rete che supporta il protocollo TCP/IP (ad esempio Internet o una intranet).

Unità fusore

Parte di una stampante laser in cui il toner viene fuso sul supporto di stampa. È costituita da un rullo caldo e da un controrullo. Dopo che il toner è stato trasferito sulla carta, l'unità fusore applica calore e pressione per garantire che il toner si fissi sulla carta in modo permanente. Questo è il motivo per cui la carta è calda quando esce da una stampante laser.

Gateway

Collegamento tra reti di computer o tra una rete di computer e una linea telefonica. È molto diffuso, in quanto è costituito da un computer o da una rete che consente l'accesso a un altro computer o a un'altra rete.

Scala di grigi

Sfumature di grigio che rappresentano le parti chiare e scure di un'immagine. Quando le immagini a colori vengono convertite in scala di grigi, i colori sono rappresentati da varie sfumature di grigio.

Mezzitoni

Tipo di immagine che simula la scala di grigi variando il numero di punti. Le aree molto colorate sono composte da un numero più grande di punti, mentre le aree più chiare hanno un numero di punti inferiore.

Dispositivo di memorizzazione di massa

Il dispositivo di memorizzazione di massa, comunemente noto come disco rigido, è un dispositivo di memorizzazione non volatile che contiene dati codificati digitalmente su dischi con superfici magnetiche che ruotano rapidamente.

IEEE

L'Institute of Electrical and Electronics Engineers (IEEE) è un'organizzazione professionale internazionale senza scopo di lucro per lo sviluppo della tecnologia legata all'elettricità.

IEEE 1284

Lo standard della porta parallela 1284 è stato sviluppato dall'Institute of Electrical and Electronics Engineers (IEEE). Il termine "1284-B" si riferisce a uno specifico tipo di connettore posto all'estremità del cavo parallelo fissato alla periferica (ad esempio, una stampante).

Intranet

Rete privata che utilizza protocolli Internet, connettività in rete ed eventualmente un sistema di telecomunicazione per condividere in modo sicuro le informazioni o le operazioni di un'azienda con i dipendenti. A volte questo termine si riferisce solo al servizio più visibile, cioè il sito Web interno.

Indirizzo IP

Un indirizzo IP (Internet Protocol) è un numero esclusivo utilizzato dai dispositivi per identificare e comunicare tra loro in rete utilizzando lo standard Internet Protocol (IP).

IPM

Immagini al minuto (IPM) è un modo di misurare la velocità di una stampante. Il valore IPM indica il numero di fogli a una facciata che una stampante può completare in un minuto.

IPP

Il termine Internet Printing Protocol (IPP) definisce un protocollo standard per stampare e gestire lavori di stampa, formati dei supporti, risoluzione e così via. Il protocollo IPP può essere usato localmente o via Internet per centinaia di stampanti. Inoltre, la sua capacità di supportare il controllo dell'accesso, l'autenticazione e la criptatura, ne fanno una soluzione di stampa più affidabile e sicura di quelle di più vecchia data.

IPX/SPX

IPX/SPX è l'acronimo di Internet Scambio pacchetti Internet/Scambio pacchetti in sequenza. Si tratta di un protocollo di rete utilizzato dai sistemi operativi Novell NetWare. Sia IPX che SPX forniscono servizi di connessione simili a TCP/IP. Il protocollo IPX presenta delle analogie con IP, mentre SPX con TCP. Il protocollo IPX/SPX è stato fondamentale realizzato per le LAN, risultando estremamente efficiente, tanto che le sue prestazioni sono superiori a quelle di TCP/IP su una LAN.

ISO

ISO (International Organization for Standardization) è un'autorità per la definizione di standard internazionali ed è composta da rappresentanti delle autorità per la definizione degli standard nazionali. Definisce standard industriali e commerciali accettati in tutto il mondo.

ITU-T

ITU-T (International Telecommunication Union) è un'organizzazione internazionale istituita per standardizzare e regolamentare le telecomunicazioni e le trasmissioni radio internazionali. Fra i suoi compiti principali vi sono la standardizzazione, l'allocazione dello spettro radio e l'organizzazione degli accordi di interconnessione tra i vari paesi per permettere le chiamate internazionali. -T indica le telecomunicazioni.

Grafico ITU-T N. 1

Grafico standardizzato pubblicato da ITU-T per le trasmissioni fax.

JBIG

JBIG (Joint Bi-level Image Experts Group) è uno standard di compressione delle immagini senza perdita di precisione o di qualità, stabilito per la compressione delle immagini binarie, in particolare per i fax, ma può essere usato anche per altre immagini.

JPEG

JPEG (Joint Photographic Experts Group) è un metodo standard ampiamente diffuso di compressione senza perdita dei dati delle immagini fotografiche. È il formato usato per memorizzare e trasmettere fotografie sul Web.

LDAP

LDAP (Lightweight Directory Access Protocol) è un protocollo di rete per l'interrogazione e la modifica dei servizi di directory in esecuzione su TCP/IP.

LED

Un diodo a emissione di luce (**LED**) è un dispositivo semiconduttore che indica lo stato di un dispositivo.

Indirizzo MAC

L'indirizzo MAC (Media Access Control) è un identificativo univoco a 48 bit associato a un adattatore di rete. In genere viene scritto come 12 caratteri esadecimali raggruppati in coppie (ad esempio, 00-00-0c-34-11-4e). Questo indirizzo viene solitamente codificato in una scheda di interfaccia di rete (NIC) dal produttore e usato come ausilio per i router che tentano di individuare i dispositivi su reti di grandi dimensioni.

MFP

Una periferica multifunzione (MFP) è un dispositivo da ufficio che comprende le seguenti funzioni in un'unica struttura fisica: stampante, fotocopiatrice, fax, scanner e così via.

MH

Modified Huffman (MH) è un metodo di compressione consigliato da ITU-T T.4 per ridurre la quantità di dati che è necessario trasmettere tra i fax per trasferire l'immagine. MH è uno schema di codifica delle stringhe basato sulla frequenza relativa di ciascun carattere, ottimizzato per comprimere in modo efficiente lo spazio bianco. Dato che la maggior parte dei fax è costituita principalmente da spazio bianco, ciò riduce il loro tempo di trasmissione.

MMR

MMR (Modified Modified READ) è un metodo di compressione consigliato da ITU-T T.6.

Modem

Dispositivo che modula un segnale portante per codificare informazioni digitali e demodula tale segnale per decodificare le informazioni trasmesse.

MR

MR (Modified Read) è un metodo di compressione consigliato da ITU-TT.4. MR codifica la prima riga digitalizzata con MH. La riga successiva viene confrontata con la prima, quindi vengono determinate le differenze che, successivamente, vengono codificate e trasmesse.

NetWare

Sistema operativo di rete sviluppato da Novell, Inc. Inizialmente usava il multitasking collaborativo per eseguire vari servizi su un PC e i protocolli di rete erano basati sullo stack XNS Xerox archetipico. Oggi NetWare supporta sia TCP/IP che IPX/SPX.

OPC

Un fotoconduttore organico (OPC) è un meccanismo che crea un'immagine virtuale per la stampa utilizzando un raggio laser emesso da una stampante laser. In genere è di colore verde o ruggine e ha forma cilindrica.

Utilizzando la stampante, la superficie del tamburo in una fotounità viene sottoposta a lenta usura. Il tamburo deve essere sostituito a seconda dell'usura derivante dal contatto con la cartuccia, i meccanismi di pulizia e la carta.

Originali

Primo esemplare di qualcosa, ad esempio un documento, una fotografia o un testo e così via, copiato, riprodotto o tradotto per produrne altri ma che non è una copia né deriva da qualcos'altro.

OSI

OSI (Open Systems Interconnection) è un modello sviluppato dall'International Organization for Standardization (ISO) per le comunicazioni. OSI offre un approccio standard, modulare alla configurazione della rete che divide la serie richiesta di funzioni complesse in layer funzionali gestibili, a se stanti. I layer sono, dall'alto in basso, Applicazione, Presentazione, Sessione, Trasporto, Rete, Collegamento dati e Fisico.

PABX

Un PABX (Private Automatic Branch eXchange) è un centralino telefonico automatico all'interno di un'azienda privata.

PCL

PCL (Printer Command Language) è un linguaggio di descrizione della pagina (PDL) sviluppato da HP come protocollo di stampa e diventato uno standard del settore. Originariamente sviluppato per le prime stampanti a getto d'inchiostro, PCL è stato rilasciato in vari livelli per stampanti termiche, a matrice di punti e laser.

PDF

PDF (Portable Document Format) è un formato file proprietario sviluppato da Adobe Systems per rappresentare documenti bidimensionali in un formato indipendente dal dispositivo e dalla risoluzione.

PostScript

PostScript (PS) è un linguaggio di descrizione pagina e un linguaggio di programmazione utilizzato principalmente nelle aree elettroniche e di desktop publishing. Eseguito in un programma interprete per la generazione di un'immagine.

Driver della stampante

Programma usato per inviare comandi e trasferire dati dal computer alla stampante.

Supporto di stampa

Supporti quali carta, buste, etichette e lucidi che possono essere usati in una stampante, in uno scanner, in un fax o in una fotocopiatrice.

PPM

Pagine al minuto (PPM) è un metodo di misura per stabilire la velocità di una stampante e indica il numero di pagine che è in grado di produrre in un minuto.

File PRN

Interfaccia per il driver del dispositivo. Consente al software di interagire con il driver del dispositivo utilizzando le chiamate di input/output standard del sistema, semplificando numerose operazioni.

Protocollo

Convenzione o standard che controlla o permette la connessione, la comunicazione e il trasferimento dei dati tra due computer.

PS

Vedere PostScript.

PSTN

La rete telefonica pubblica commutata (PSTN) è la rete delle reti telefoniche pubbliche mondiali che, in ambienti industriali, viene in genere instradata tramite il centralino.

RADIUS

Remote Authentication Dial In User Service (RADIUS) è un protocollo per l'autenticazione utenti remota e la contabilità. RADIUS attiva la gestione centralizzata dei dati di autenticazione quali nomi utente e password secondo un concetto AAA (autenticazione, autorizzazione e contabilità) per gestire l'accesso alla rete.

Risoluzione

Nitidezza di un'immagine misurata in punti per pollice (DPI). Più alto è il numero di punti per pollice, maggiore è la risoluzione.

SMB

Server Message Block (SMB) è un protocollo di rete applicato principalmente per condividere file, stampanti, porte seriali e varie comunicazioni tra i nodi in una rete. Fornisce inoltre un meccanismo di comunicazione interprocessi autenticato.

SMTP

Simple Mail Transfer Protocol (SMTP) è lo standard per le trasmissioni e-mail via Internet. Si tratta di un protocollo relativamente semplice, basato su testo, in cui vengono specificati uno o più destinatari di un messaggio, dopo di che si procede al trasferimento del testo del messaggio. È un protocollo client-server in cui il client trasmette un messaggio e-mail al server.

SSID

Service Set Identifier (SSID) è il nome di una rete WLAN (wireless sulle reti). Tutti i dispositivi wireless in una WLAN utilizzano lo stesso SSID per comunicare tra loro. Gli identificatori SSID rispettano le lettere maiuscole e minuscole e sono lunghi al massimo 32 caratteri.

Subnet Mask

La subnet mask viene usata insieme all'indirizzo di rete per stabilire quale parte dell'indirizzo rappresenta l'indirizzo di rete e quale l'indirizzo dell'host.

TCP/IP

Transmission Control Protocol (TCP) e Internet Protocol (IP); indica l'insieme di protocolli di comunicazione che implementano lo stack di protocolli utilizzati da Internet e dalla maggior parte delle reti commerciali.

TCR

Il rapporto di conferma della trasmissione (TCR) fornisce dettagli su ogni trasmissione, ad esempio stato del lavoro, risultato della trasmissione e numero di pagine inviate. È possibile impostare la stampa di questo rapporto dopo ogni singolo lavoro o solo in caso di trasmissioni non riuscite.

TIFF

TIFF (Tagged Image File Format) è un formato immagine bitmap a risoluzione variabile. TIFF descrive i dati dell'immagine che in genere provengono dagli scanner. Le immagini TIFF si servono di tag, parole chiave che definiscono le caratteristiche dell'immagine inclusa nel file. Questo formato flessibile e indipendente dalla piattaforma può essere usato per le immagini realizzate da varie applicazioni di elaborazione delle immagini.

Cartuccia toner

Contenitore in cui è inserito il toner della stampante. Il toner è una polvere, utilizzata nelle stampanti laser e nelle fotocopiatrici, che forma il testo e le immagini sulla carta stampata. Può essere fuso da una combinazione di calore/pressione dell'unità che ne provoca il fissaggio sulle fibre della carta.

TWAIN

Standard del settore per scanner e software. Utilizzando uno scanner compatibile TWAIN con un programma compatibile TWAIN, è possibile avviare una digitalizzazione da dentro il programma. Si tratta di un'API per l'acquisizione di immagini per sistemi operativi Microsoft Windows e Apple Mac.

Percorso UNC

UNC (Uniform Naming Convention) è un modo standard per accedere alle condivisioni di rete in Windows NT e altri prodotti Microsoft. Il formato di un percorso UNC è: \\<nomeserver>\<nomecondivisione>\<directory supplementare>

URL

URL (Uniform Resource Locator) è l'indirizzo globale di documenti e risorse su Internet. La prima parte dell'indirizzo indica il protocollo da utilizzare, la seconda specifica l'indirizzo IP o il nome del dominio in cui si trova la risorsa.

USB

USB (Universal Serial Bus) è uno standard sviluppato da USB Implementers Forum, Inc., per il collegamento di computer e periferiche. Al contrario di una porta parallela, USB è progettato per consentire di collegare contemporaneamente una singola porta USB di un computer a più periferiche.

Filigrana

La filigrana è un'immagine, o un motivo, visibile in trasparenza nella carta. Le filigrane sono state introdotte per la prima volta a Bologna, Italia, nel 1282 e sono state usate dai fabbricanti di carta per identificare i propri prodotti, oltre che su francobolli, cartamoneta e altri documenti governativi per scoraggiare la contraffazione.

WEP

Wired Equivalent Privacy (WEP) è un protocollo di sicurezza specificato in IEEE 802.11 per fornire lo stesso livello di sicurezza presente in una LAN cablata. WEP fornisce la sicurezza codificando i dati su radio in modo da proteggerli quando vengono trasmessi da un punto finale all'altro.

WIA

WIA (Windows Imaging Architecture) è un'architettura di imaging introdotta originariamente in Windows Me e in Windows XP. Dall'interno di questi sistemi operativi è possibile inizializzare una digitalizzazione utilizzando uno scanner compatibile WIA.

WPA

Wi-Fi Protected Access (WPA) è una classe di sistemi per proteggere le reti di computer wireless (Wi-Fi), creata per migliorare le funzioni di sicurezza fornite da WEP.

WPA-PSK

WPA-PSK (WPA Pre-Shared Key) è una modalità speciale di WPA per le piccole aziende o gli utenti privati. Una chiave condivisa, o password, viene configurata nel punto di accesso wireless (WAP) e in qualsiasi laptop wireless o desktop. WPA-PSK genera una chiave univoca per ogni sessione tra un client wireless e il WAP associato per una sicurezza più avanzata.

WPS

WPS (Wi-Fi Protected Setup) è uno standard per l'impostazione di reti domestiche wireless. Se il punto di accesso wireless utilizzato supporta WPS, è possibile configurare facilmente la connessione di rete wireless senza un computer.

XPS

XPS (XML Paper Specification) è una specifica per un linguaggio di descrizione della pagina (PDL) e un nuovo formato documento, che presenta vantaggi per documenti PDF e documenti in formato elettronico, sviluppata da Microsoft. È una specifica basata su XML, che si avvale di un nuovo percorso di stampa e di un formato documento di tipo vettoriale indipendente dal dispositivo.

A

accessori	
installazione	113
ordinazione	102
AirPrint	264
AnyWeb Print	363
Assistente digitalizzazione	342

C

caratteristiche di stampa	318
caricamento	
carta nel vassoio multifunzione	59, 56
supporti speciali	61
caricamento degli originali	68
cartuccia toner	
cartuccia non originale Samsung e rigenerata	104
durata prevista	105
istruzioni per la manipolazione	104
memorizzazione	104
ridistribuzione del toner	106
sostituzione della cartuccia	108
Cavo USB	
Installazione dei driver	189, 191

installazione del driver	34, 36, 188, 190
contenitore documenti	302
impostazione generale	302
convenzioni	17
copia	
elementi di base per la copia	80
impostazione generale	273
riduzione o ingrandimento delle copie	82
copia ID	83

D

di consumo disponibili	
durata prevista della cartuccia del toner	105
materiali di consumo disponibili	100, 117
ordinazione	100
sostituzione cartuccia del toner	108
digitalizzare	
impostazione generale	285
Digitalizzazione	
Digitalizzazione con Samsung Scan Assitant	342
digitalizzazione	
Digitalizzazione dal programma di modifica delle immagini	341, 344, 341,

339.	338
informazioni di base	336
Mac	343
memoria flash USB	92
Scansione dal dispositivo connesso alla rete	337
digitalizzazione in Linux	344
display LCD	
consultazione dello stato del dispositivo	273, 278, 279, 284, 286, 299
driver PostScript	
risoluzione dei problemi	407

E

easy document creator	369
conversione ebook	369
Eco	306
esperienza stampante samsung	376

F

fax	
annullamento di un fax prenotato	347
impostazione generale	279, 348, 349, 346
modifica delle modalità di ricezione	351

preparazione per l'invio di fax	86	immissione caratteri	312	invio di fax	
regolazione della risoluzione	89, 90, 352, 355, 350, 352, 353, 351, 352, 89, 352, 345	impostazione del dispositivo		invio multiplo	88
stampa di fax su entrambi i lati del foglio	354	stato macchina	273, 278, 279, 284, 286, 299	L	
trasmissione fax differita	346	impostazione dell'amministratore	305	LED di wireless	32
filigrana		impostazione rubrica	313	Linux	
creazione	324	impostazioni generali	290	digitalizzazione	344
eliminazione	324	impostazioni predefinite		installazione del driver per collegamento con cavo USB	190, 203
modifica	324	impostazione vassoio	66	problemi comuni di Linux	405, 333
funzione di digitalizzazione	336	impostazioni preferite per la stampa	75	reinstallazione del driver per collegamento con cavo USB	191, 167
funzione fax	345	inceppamento		stampa	332
funzioni	5	cancellazione del documento originale	128	utilizzo di SetIP	196
funzione del supporto di stampa	159, 269	rimozione della carta	133	M	
funzioni memoriadisco rigido	356, 357	suggerimenti per evitare gli inceppamenti della carta	127	Mac	
Funzioni speciali	308	indirizzo email	310	digitalizzazione	343
G		memorizzazione	310	installazione del driver per collegamento con cavo USB	188, 202
glossario	414	ricerca	311	problemi comuni sui Mac	404
google cloud print	266	informazioni normative	169	reinstallazione del driver per collegamento con cavo USB	189, 166
I		informazioni sul dispositivo	273, 278, 279, 284, 286, 299	stampa	330
icone generali	17	installazione del driver		utilizzo di SetIP	195
		Unix	204		

Indice

memoria		Linux	333	280.	281, 282, 287, 291, 299
aggiornamento della memoria	115	preparazione degli originali	68	rete	
memoria flash USB		problemi		ambiente di installazione	168
backup dei dati	95	problemi con il fax	401, 385, 384, 398, 399.	Configurazione IPv6	207
digitalizzazione	92	Programma SetIP	194, 249	impostazione di rete wireless	210, 302
gestione	96	pulizia		Impostazione rete cablata	194
stampa	94	parti esterne	119, 120	installazione del driver	
Memorizzazione	310	rullo prelievo	122	Linux	203
menu Stampa	271	unità di digitalizzazione	123	Mac	202
messaggio di errore	148	pulizia del dispositivo	119	UNIX	204
O		pulsante cancella	31	Windows	198
opzioni dispositivo	113	pulsante Guida	32	Programma SetIP	194, 195, 196, 249
P		pulsante Reimposta	32	rete wireless	
pannello di controllo	28	pulsanti		cavo di rete	248
touch screen	46	copia ID	28, 29	risoluzione	
panoramica dei menu	38	Digitalizza su	28, 30	fax	89
Parallela		eco	30	rubrica	
ordinazione	102	Scurezza	28	impostazione generale	301
parti sostituibili	103	tastierino numerico	29, 31	modifica	314, 315
posizionamento di un dispositivo		R		registrazione	313, 314
regolazione dell'altitudine	309	rapporti		utilizzo	313
preferenze stampante		informazioni sul dispositivo	273, 279,		

S

scansione mac	343
service contact numbers	408
sicurezza	
informazioni	18
simboli	18
specifiche	156
supporto di stampa	159
spiegazione del LED Stato	145
stampa	
funzioni speciali di stampa	321
impostazione del dispositivo come predefinito	319, 271
Linux	332
Mac	330
memoria USB	94, 257, 318
più pagine su un foglio	
Mac	331
SO mobile	257
stampa di un documento	
Windows	72
Mac	331
	319
UNIX	334

uso di Utilità Stampa diretta	329
stampa di un documento	
Linux	332
Mac	330
UNIX	334
stampa eco	76
stampa N su 1	
Mac	331
stampa overlay	
creazione	325
eliminazione	326
stampa	326
stampa sicura	78
Stato	30, 32
Stato della stampante Samsung	374
stato stampante	
informazioni generali	374
supporto di stampa	
busta	62
carta fotografica	66, 65
Cartoncino	65
etichette	64
impostazione del formato della carta	66
lucidi	63

supporti speciali	61, 159
supporto di uscita	67
SyncThru Web Service	365
informazioni generali	365

U

UNIX

installazione del driver per collegamento in rete	204
stampa	334
Unix	
requisiti di sistema	167
USB	307
utenti autorizzati	
registrazione	317
utilità stampa diretta	329
utilizzo della guida	76, 332

V

Vassoio

caricamento della carta nel vassoio multifunzione	59
impostazione del formato e del tipo di carta	66
modifica del formato vassoio	55

ordinazione di un connettore parallelo 102	PBC	216
regolazione della larghezza e lunghezza 55		
Vassoio multifunzione		
caricamento	59	
utilizzo di supporti speciali	61	
vassoio opzionale	102	
caricamento della carta	56	
ordinazione	102	
vista anteriore	25	
vista posteriore	27	

W

Windows

installazione del driver per collegamento con cavo USB	34, 36, 198	
problemi comuni di Windows	403	
requisiti di sistema	165	
utilizzo di SetIP	194, 249	
wireless		
Cavo USB	219, 222, 228	
Modalità AdHoc	210	
WPS		
disconnessione	215	