

Einführung



Vielen Dank für den Kauf dieses SHARP-Produktes. Lesen Sie dieses Handbuch sorgfältig durch, um eine bestmögliche Leistung zu erreichen. Es führt Sie in den Betrieb dieses Produkts von SHARP ein.

Besonderer Hinweis

Durch die Lieferung dieses Produktes wird weder eine direkte Lizenz noch ein implizite Recht erteilt, Inhalte die mit diesem Produkt erstellt wurden, in kommerziellen Rundfunk Systemen (terrestrische, Satelliten, Kabel und/oder anderen Vertriebskanälen), in kommerziellen "streaming" Anwendungen (via Internet, Intranet und/oder andere Netzwerke), anderen kommerziellen Inhalte vermittelnden Systemen (Pay-Audio oder Audio-On-Demand und dergleichen) oder auf kommerziellen körperlichen Medien (Compact Discs, DVDs, Halbleiter Bauteilen, Festplatten, Speicherkarten und dergleichen zu verteilen). Für eine solche Nutzung ist eine eigenständige Lizenz erforderlich. Für weitere Einzelheiten, siehe <http://mp3licensing.com>. MPEG Layer-3 Audiokodierungstechnologie unter Lizenz von Fraunhofer IIS und Thomson.

Zubehör

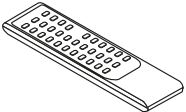
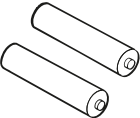
Prüfen Sie, ob die folgenden Zubehörteile vorhanden sind.

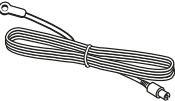
 <p>Fernbedienung × 1</p>	 <p>"AAA"-Batterie (UM-4, R03, HP-16 oder gleichwertiges) × 2</p>
 <p>MW-Rahmenantenne × 1</p>	 <p>UKW-Antenne × 1</p>

Hinweis:

Nur die obigen Zubehörteile gehören zum Lieferumfang.

Inhalt

	Seite
■ Allgemeine Informationen	
Zur Beachtung	2
Bedienungselemente und Anzeigen	3 - 5
■ Vorbereitung für die Inbetriebnahme	
Anschluß des Systems	6 - 8
Fernbedienung	9
■ Grundbedienung	
Allgemeine Regelung	10
Einstellen der Uhr	11
■ Wiedergabe von CDs oder MP3/WMA-Discs	
Hören von CDs oder MP3/WMA-Discs	12 - 13
Fortgeschrittene Wiedergabe von CDs oder MP3/WMA-Discs	14 - 17
MP3/WMA-Ordnermodus (nur bei MP3/WMA-Dateien) ..	18 - 19
■ USB-Speicherwiedergabe	
Hören von USB-Massenspeichergerät / MP3-Player	20
Entfernen der USB-Speichereinheit	21
■ SD-Speicherwiedergabe	
Hören von SD-Massenspeichergerät / MP3-Player	21 - 22
Entfernen der SD-Speichereinheit	22
Fortgeschrittene Wiedergabe von USB/SD	23 - 25
■ Rundfunk	
Rundfunkempfang	26 - 27
■ Bandwiedergabe	
Abspielen einer Cassette	27 - 28
■ Bandaufnahme	
Aufnahme auf Cassette	29 - 30
■ Fortgeschrittene Funktionen	
Benutzen des Radio-Daten-Systems (RDS)	31 - 35
Timer- und Sleep-Funktion	35 - 38
Erhöhen des Systems	38
■ Referenzen	
Fehlersuchtafel	39 - 40
Wartung	41
Technische Daten	41 - 42

Zur Beachtung

■ Allgemeines

- Sicherstellen, daß das Gerät in einem Raum mit guter Lüftung gestellt ist und daß ein Abstand von mindestens 10 cm entlang den Seiten, dem Oberteil und der Rückseite des Gerätes bleibt.

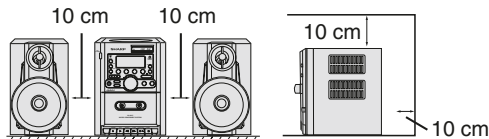

- Das Gerät auf eine feste, ebene und erschütterungsfreie Unterlage stellen.

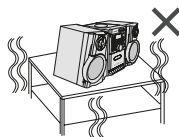

- Das Gerät fernhalten von direktem Sonnenlicht, starken Magnetfeldern, sehr staubigen Orten, Feuchtigkeit und elektronischen/elektrischen Geräten (Heimcomputer, Fernkopierer usw.), die elektrisches Rauschen erzeugen.



- Nichts auf das Gerät stellen.
- Das Gerät nicht Feuchtigkeit, Temperaturen von über 60°C oder extrem niedrigen Temperaturen aussetzen.
- Wenn das System nicht richtig arbeitet, das Netzkabel von der Netzsteckdose trennen. Das Netzkabel wieder anschließen und dann das System einschalten.
- Bei einem Gewitter ist es am sichersten, wenn das Netzkabel herausgezogen wird.

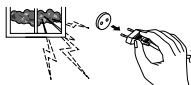

- Das Netzkabel immer am Stecker aus der Netzsteckdose ziehen, niemals am Kabel ziehen, da das Ziehen des Kabels innere Kabellitzen beschädigen kann.
- Der Stromstecker wird benutzt um das Gerät vom Stromnetz zu trennen und muss zu jeder Zeit bequem erreichbar sein.



- Die Abdeckung nicht entfernen, weil dies zu elektrischem Schlag führen kann. Interne Wartung sollte von Ihrem SHARP-Kundendienstzentrum ausgeführt werden.

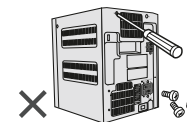

- Durch Bedecken der Belüftungsöffnungen mit Gegenständen wie Zeitungen, Tischtüchern, Vorhängen usw. wird die Belüftung blockiert. Daher dies vermeiden.

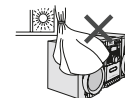

- Es sollten keine unbedeckten Flammenquellen wie angezündete Kerzen auf dem Gerät abgestellt werden.
- Sie sollten auf die Umweltaspekte bei der Batterieentsorgung achten.
- Dieses Gerät sollte im Bereich von 5°C - 35°C benutzt werden.
- Das Gerät ist für Verwendung in mildem Klima konstruiert.

Warnung:

Die auf diesem Gerät angegebene Spannung muß verwendet werden. Der Betrieb des Produktes mit einer Spannung, die höher ist als die angegebene, ist gefährlich und kann zu Brand oder anderem Unfall durch Beschädigung führen. SHARP kann nicht für Schäden verantwortlich gemacht werden, die aus Betrieb mit einer unvorschriftsmäßigen Spannung resultieren.

■ Lautstärkeregelung

Bei einer gegebenen Lautstärkeeinstellung hängt der Schallpegel von der Effizienz und der Anordnung der Lautsprecher sowie von weiteren Faktoren ab. Es wird empfohlen zu vermeiden, sich hohen Schallpegeln auszusetzen. Schalten Sie daher das Gerät nicht mit einer hohen Lautstärkeeinstellung ein, und hören Sie Musik bei gemäßigter Lautstärken.

Bedienungselemente und Anzeigen

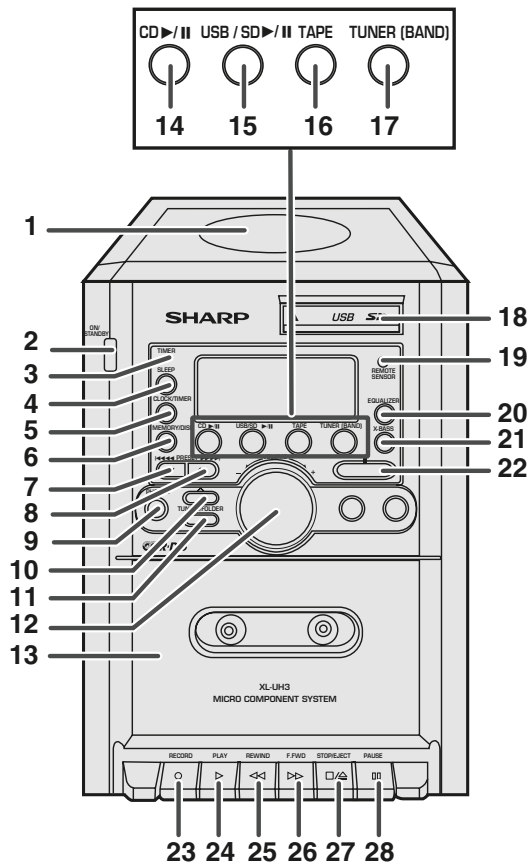

■ Frontplatte

	Bezugsseite
1. Disc-Schublade	13
2. Netz-/Bereitschaftstaste	10, 11, 12, 26
3. Timeranzeige	37
4. Sleep-Taste	37
5. Uhr/Timer-Taste	11, 35, 36, 37
6. Speicher/Disp-Taste	16, 19, 26
7. Disc-Titel-Abwärts- oder Schnellvorlauf, Tuner-Voreinstellung Abwärts, Zeit- Abwärts-Taste	11, 16, 19, 20, 21, 22, 26, 27, 31, 35
8. Disc-Titel-Aufwärts oder Schnellvorlauf, Tuner-Voreinstellung-Aufwärts, Zeit-Aufwärts-Taste	11, 16, 19, 20, 21, 22, 26, 27, 31, 35
9. Kopfhörerbuchse	38
10. Abstimmung-Aufwärts-/Ordner Aufwärts-Taste	19, 20, 22, 26
11. Abstimmung Abwärts/Ordner Abwärts-Taste	19, 20, 22, 26
12. Lautstärkereglern	10
13. Cassettenfach	27
14. CD-Wiedergabe/Pause-Taste	12, 13, 19
15. USB/SD Wiedergabe/Pause-Taste	20, 21, 22
16. Band-Taste	27, 30
17. Tuner (Wellenbereich)-Taste	26
18. USB/SD-Anschluss	20, 21, 22
19. Fernbedienungssensor	9
20. Equalizer-Taste	10
21. Extrabass-Taste	10
22. Disc oder USB oder SD Stopp-Taste	16, 21, 22, 23, 24, 25
23. Bandaufnahme-Taste	29
24. Band-Wiedergabetaste	28
25. Band-Rücklauf-Taste	28
26. Band-Schnellvorlauf-Taste	28
27. Band-Stopp/Auswurf-Taste	28, 29
28. Band-Pause-Taste	28

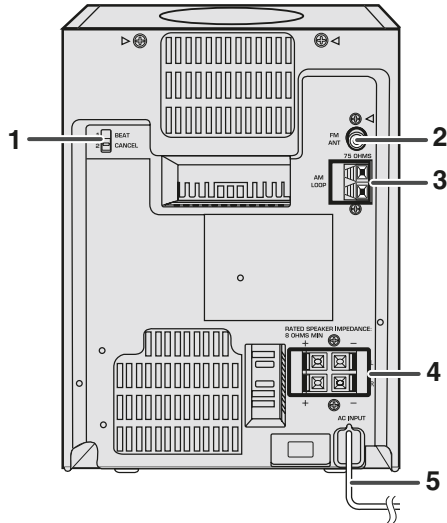
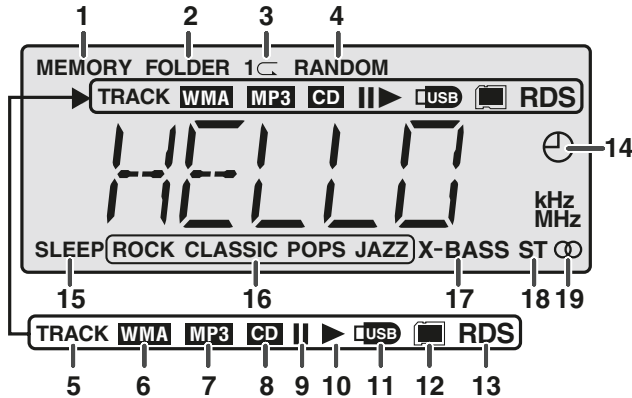

■ Anzeige

Bezugsseite

1. Speicheranzeige	16, 27
2. MP3/WMA-Ordneranzeige	19, 20, 25
3. Disc oder USB oder SD-Wiedergabewiederholungs-Anzeige	25
4. Zufallswiedergabe-Anzeige	25
5. CD/MP3/WMA Titelanzeige	13
6. WMA-Anzeige	13, 19
7. MP3-Anzeige	13, 19
8. CD-Anzeige	13
9. Disc oder USB oder SD Pause-Anzeige	13, 20, 22
10. Disc- oder USB- oder SD-Wiedergabe-Anzeige	13
11. USB-Anzeige	20, 21
12. SD-Anzeige	20, 21
13. RDS-Anzeige	31
14. Timer-Wiedergabeanzeige	36
15. Sleep-Anzeige	37
16. Equalizer (ROCK, CLASSIK, POPS, JAZZ)-Anzeige	10
17. Extrabaßanzeige	10
18. UKW-Stereo-Betriebsartenanzeige	26
19. UKW-Stereo-Empfangsanzeige	26

■ Rückwand

Bezugsseite

1. Beat-Cancel-Schalter	30
2. UKW-Antennenbuchse (75 Ohm)	7
3. MW-Rahmenantennenbuchse	7
4. Lautsprecheranschlüsse	7
5. Netzkabel	8

■ Lautsprechersystem

1. Hochtöner
2. Tieftöner
3. Baßreflex-Öffnung
4. Lautsprecherkabel

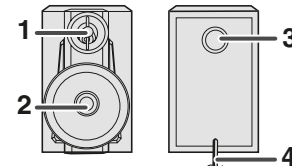

Bedienungselemente und Anzeigen (Fortsetzung)

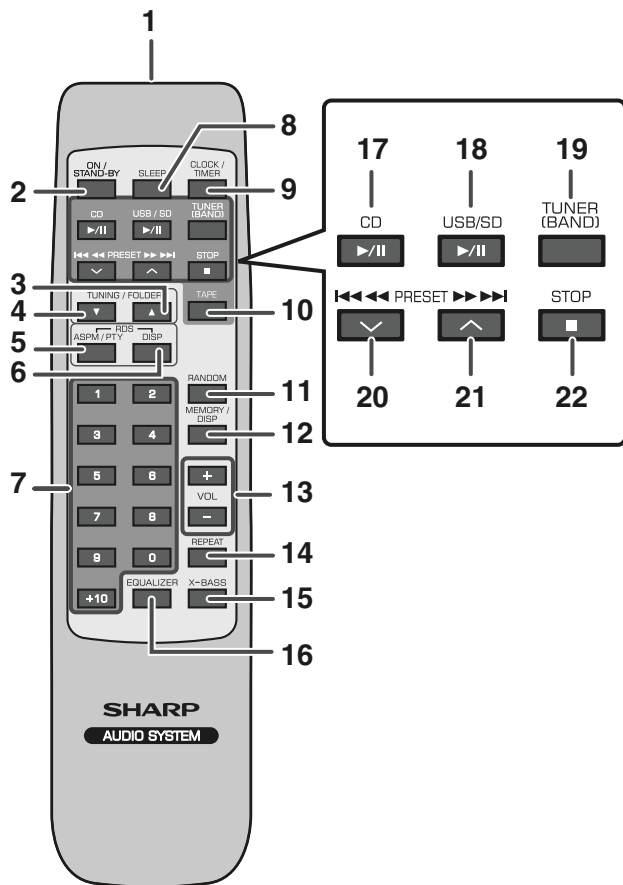

■ Fernbedienung

Bezugsseite

1. Fernbedienungssender	9
2. Netz-/Bereitschaftstaste	9, 10, 11, 12, 26
3. Abstimmung-Aufwärts-/Ordner Aufwärts-Taste	19, 20, 21, 22, 26
4. Abstimmung Abwärts/Ordner Abwärts-Taste	19, 20, 21, 22, 26
5. RDS ASPM/PTY (Automatischer Senderspeicher)-Taste ..	31
6. RDS-Anzeigetaste	32
7. Disc-Direktsuchttasten	12
8. Sleep-Taste	37
9. Uhr/Timer-Taste	11, 35, 36, 37
10. Band-Taste	27, 30
11. Zufallswiedergabetaste	15, 25
12. Speicher/Disp-Taste	16, 19, 26
13. Lautstärke-Aufwärts- und Abwärts-Tasten	10
14. Wiederholtaste	15, 25
15. Extrabass-Taste	10
16. Equalizer-Taste	10
17. CD-Wiedergabe und Pause-Taste	12, 13, 19
18. USB/SD Wiedergabe und Pause-Taste	20, 21, 22
19. Tuner (Wellenbereich)-Taste	26
20. Disc-Titel-Abwärts- oder Schnellvorlauf, Tuner-Voreinstellung Abwärts, Zeit- Abwärts-Taste	11, 16, 19, 20, 21, 22, 26, 27, 31, 35
21. Disc-Titel-Aufwärts oder Schnellvorlauf, Tuner-Voreinstellung-Aufwärts, Zeit-Aufwärts-Taste	11, 16, 19, 20, 21, 22, 26, 27, 31, 35
22. Disc oder USB oder SD Stopp-Taste	16, 21, 22, 23, 25

Anschluß des Systems

Vor dem Anschließen ist das Netzkabel unbedingt abzuziehen.

■ Anschluß der Antennen (siehe Seite 7)

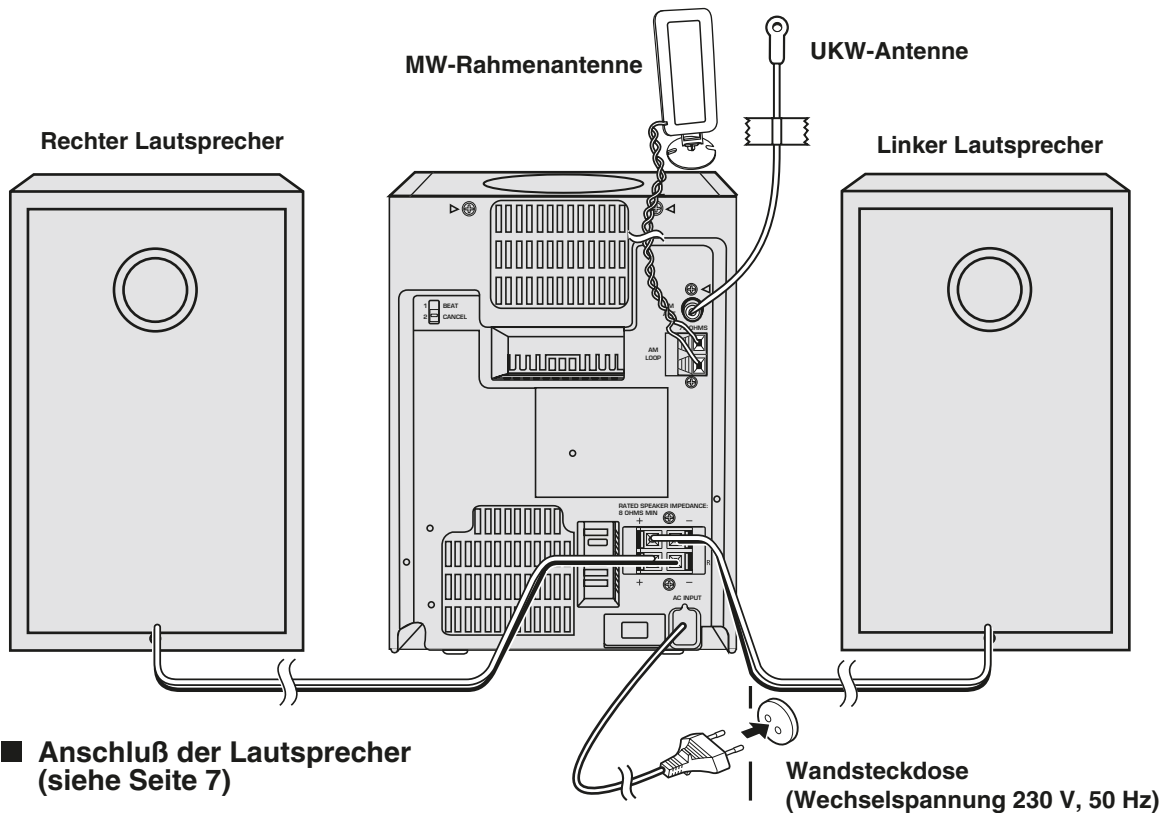

■ Anschluß der Lautsprecher (siehe Seite 7)

■ Netzanschluß (siehe Seite 8)

Anschluß des Systems (Fortsetzung)

■ Anschluß der Antennen

Mitgelieferte UKW-Antenne:

Den UKW-Antennendraht an die Buchse FM 75 OHMS anschließen und danach in die Richtung verlegen, wo das stärkste Empfangssignal erhalten wird.

Mitgelieferte MW-Rahmenantenne:

Die MW-Rahmenantenne an die MW-Buchse anschließen. Danach die MW-Rahmenantenne für optimalen Empfang ausrichten. Die MW-Rahmenantenne auf ein Bord usw. stellen oder an einen Ständer bzw. eine Wand mit Schrauben (nicht mitgeliefert) anbringen.

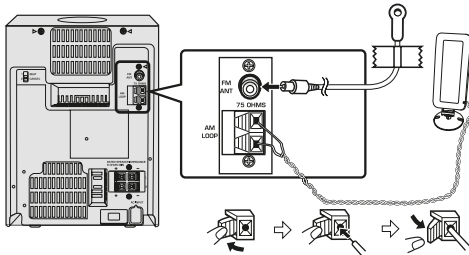

Hinweis:

Wenn sich die Antenne auf dem Gerät oder in der Nähe des Netzkabels befindet, kann Rauschen aufgefangen werden. Für besseren Empfang die Antenne weiter entfernt vom Gerät stellen.

Installieren der MW-Rahmenantenne:

< Montage >

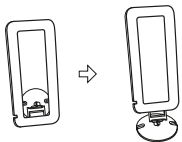

< Montieren an der Wand >

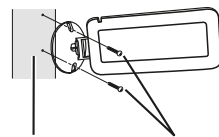

Wand Schrauben (nicht mitgeliefert)

■ Anschluß der Lautsprecher

Das schwarze Kabel an der Minusklemme (-) und das rote Kabel an der Plusklemme (+) anschließen.

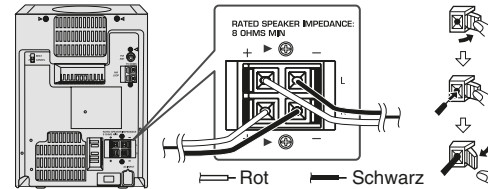

Vorsicht:

- Lautsprecher mit einer Impedanz von 8 Ohm oder mehr verwenden, da das Gerät durch Verwendung von Lautsprechern mit niedrigerer Impedanz beschädigt werden kann.
- Niemals den rechten und linken Kanal verwechseln. Der rechte Lautsprecher befindet sich auf der rechten Seite, wenn Sie vor dem Gerät stehen.
- Die blanken Lautsprecherkabel dürfen keinen Kontakt aufweisen.
- Keine Gegenstände in die Baßreflex-Öffnungen fallen lassen oder einlegen.
- Sie sollten nicht auf den Lautsprechern stehen oder sitzen. Sie können sich verletzen.

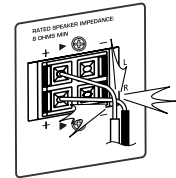

Falsch

■ Netzanschluß

Nachdem überprüfen aller Anschlüsse, schließen Sie das Netzkabel dieses Geräts an die Steckdose an. Wenn das Gerät zum ersten Mal angeschlossen wird, schaltet es sich in den Bereitschafts-Betriebsmodus.

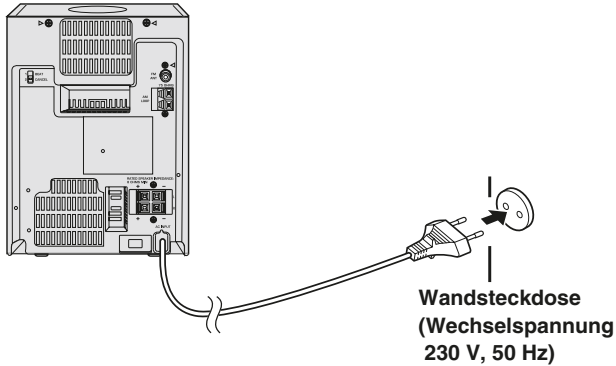

Hinweis:

- Wenn das Gerät längere Zeit nicht verwendet wird, das Netzkabel aus der Wandsteckdose ziehen.

■ UKW-Außenantenne

Eine UKW-Außenantenne verwenden, wenn Sie einen besseren Empfang erzielen.

Wenden Sie sich an Ihren Fachhändler.

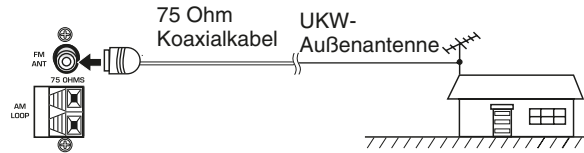

Hinweis:

Wenn eine UKW-Außenantenne verwendet wird, mitgeliefertes UKW-Antennenkabel abnehmen.

Fernbedienung

■ Einsetzen der Batterien

- 1 Öffnen Sie den Deckel des Batteriefachs.
- 2 Die Batterien entsprechend der im Batteriefachangegebenen Polarität einsetzen.
Beim Einsetzen oder Entnehmen der Batterien nach den ⊖ Batterieklappen hin drücken.
- 3 Schließen Sie den Deckel.

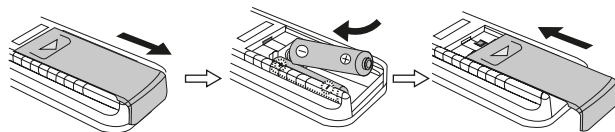

Zur Beachtung beim Umgang mit den Batterien:

- Alle alten Batterien gleichzeitig durch neue ersetzen.
- Alte und neue Batterien nicht mischen.
- Wenn die Batterien erschöpft sind oder wenn das Gerät längere Zeit nicht verwendet wird, sie entfernen, um eine Beschädigung wegen Auslaufens der Batteriesäure zu verhindern.

Vorsicht:

- Keine aufladbaren Batterien (Nickel-Kadmium-Batterie usw.) verwenden.
- Falsches Einsetzen der Batterien kann Störung des Geräts verursachen.

Entfernung von Batterien:

Öffnen Sie den Deckel des Batteriefachs und ziehen Sie die Batterien nach oben, um sie herauszunehmen.

Hinweise zur Verwendung:

- Die Batterien ersetzen, wenn der Wirkungsbereich abnimmt oder wenn Funktionsstörungen auftreten. Kaufen Sie 2 "AAA"-Batterien (UM-4, R03, HP-16 oder gleichwertiges).
- Den Sender auf der Fernbedienung und den Sensor am Gerät mit einem weichen Tuch regelmäßig reinigen.
- Wenn der Sensor am Gerät starkem Licht ausgesetzt wird, kann der Betrieb beeinträchtigt werden. Verändern Sie die Beleuchtung oder die Ausrichtung des Gerätes, wenn dies auftritt.
- Die Fernbedienung nicht Feuchtigkeit, Hitze, Stoß oder Erschütterungen aussetzen.

■ Test der Fernbedienung

Überprüfen Sie nach Installierung des Geräts (siehe Seiten 6 - 8), ob die Fernbedienung ordnungsgemäß funktioniert.

Die Fernbedienung direkt auf den Fernbedienungssensor am Gerät richten.

Die Fernbedienung kann im unten gezeigten Bereich verwendet werden:

Die ON/STAND-BY-Taste drücken. Schaltet sich das Gerät ein? Sie können das Gerät nun benutzen.

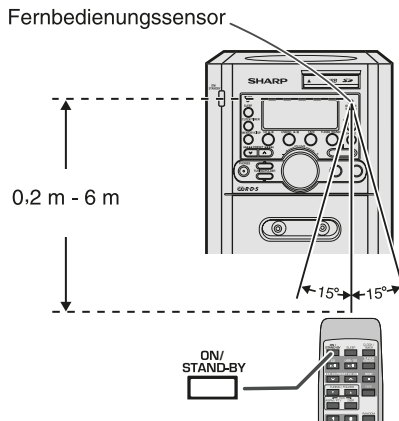

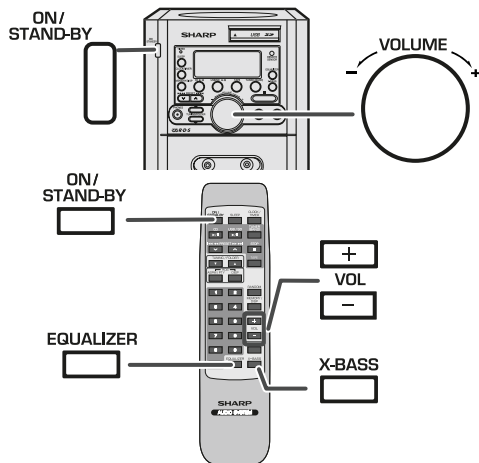

■ Einschalten der Stromversorgung

Zum Einschalten der Stromversorgung die ON/STAND-BY-Taste drücken.

Nach Gebrauch:

Zum Schalten in die Bereitschafts-Betriebsart die ON/STAND-BY-Taste drücken.

■ Automatische Ausschaltfunktion

Im Stopp-Modus des CD/USB/SD-Betriebs schaltet sich das Hauptgerät nach 10-minütiger Inaktivität in den Stand-by-Modus.

■ Automatische Lautstärkeeinstellung

- Wenn Sie das Hauptgerät aus- und erneut einschalten, während die Lautstärke auf 16 oder höher eingestellt ist, schaltet sich die Lautstärke auf 16.
- Wenn Sie das Gerät aus- und wieder einschalten während die Lautstärke unter 15 eingestellt ist, so ist diese nach dem Einschalten wieder in der vorangegangenen Stärke.

■ Lautstärkeregelung

Bedienung durch das Hauptgerät:

Wenn der VOLUME -Regler im Uhrzeigersinn gedreht wird, erhöht sich die Lautstärke. Beim Drehen entgegen dem Uhrzeigersinn vermindert sich die Lautstärke.

Bedienung durch die Fernbedienung:

Mit Hilfe der VOLUME-Taste (+ oder -) die Lautstärke erhöhen oder vermindern.



■ Equalizer

Wenn die EQUALIZER-Taste gedrückt wird, wird die gegenwärtige Betriebsarteneinstellung angezeigt. Zum Schalten auf eine andere Betriebsart die EQUALIZER-Taste wiederholt drücken, bis die gewünschte Klang-Betriebsart erscheint.

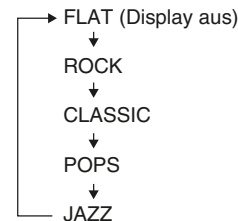

■ X-BASS

Sobald auf der Fernbedienung oder am Hauptgerät die X-BASS-Taste gedrückt wird, geht das Gerät in den Extra-Bass-Modus über, der die Bassfrequenzen hervorhebt. "X-BASS" erscheint. Um den extra Bass-Modus zu verlassen, drücken Sie noch einmal die X-BASS-Taste.

Einstellen der Uhr

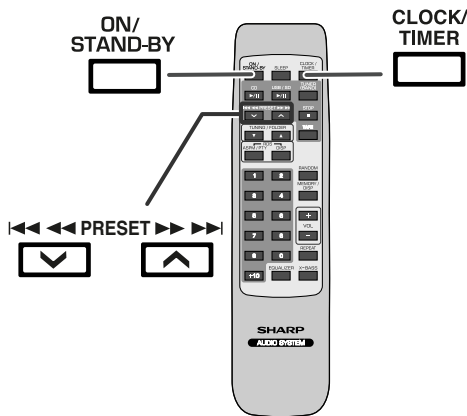
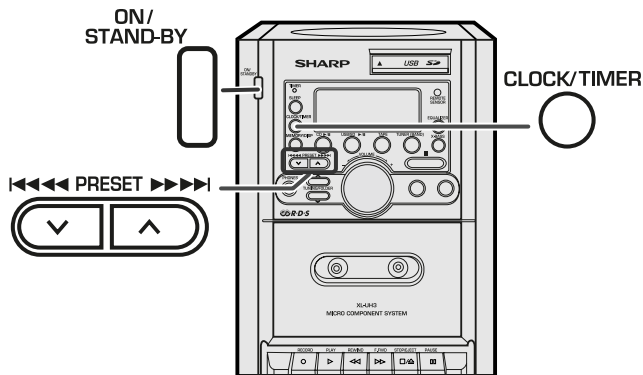

In diesem Beispiel ist die Uhr für die 24-Stunden-Anzeige (0:00) eingestellt.

- 1** Im STAND-BY-Zustand.
- 2** Drücken Sie die CLOCK/TIMER-Taste für mindestens 2 Sekunden.
- 3** Innerhalb von 10 Sekunden die PRESET (∨ oder ^)-Taste drücken, um die Stunde einzustellen.
- 4** Die CLOCK/TIMER-Taste nochmals drücken.
- 5** Innerhalb von 10 Sekunden die PRESET (∨ oder ^)-Taste drücken, um die Minuten einzustellen.
- 6** Die CLOCK/TIMER-Taste drücken. Die Zeit ist eingestellt.

Überprüfen der Zeitanzeige:

Die CLOCK/TIMER-Taste drücken. Die Zeitanzeige erscheint ca. 5 Sekunden lang.

Hinweise:

- Falls die Uhr nach einem Stromausfall oder nachdem das Gerät vom Netzstecker entfernt war neu einzustellen, muss sich das Gerät im STAND-BY-Modus befinden.
- Falls nach einem Stromausfall, nach dem Herausziehen des Netzsteckers oder nach dem Drücken der Reset-Taste die Stromversorgung wieder hergestellt wird, blinkt entweder "0:00" oder die Zeit.
Die Uhr wie folgt nachstellen:

Nachstellen der Uhr:

Die Schritte im Abschnitt "Einstellen der Uhr" von Beginn an durchführen.

Hören von CDs oder MP3/WMA-Discs

Diese Anlage kann Standard-CDs und -CD-R/RWs im CD-Format sowie CD-R/RWs mit MP3- oder WMA-Dateien wiedergeben, sie kann diese aber nicht bespielen.

Einige Audio-CD-Rs/CD-RWs können nicht abspielbar sein, abhängig vom Zustand der zur Aufnahme verwendeten Disc oder Vorrichtung.

MP3:

MP3 ist ein Kompressionsformat. Es ist eine Abkürzung für MPEG Audio Layer 3.

MP3 ist eine Art von Audiacode, der durch erheblicher Datenreduzierung von der ursprünglichen Tonquelle mit sehr geringem Tonqualitätsverlust verarbeitet wird.

- Dieses System unterstützt MPEG 1 Layer 3 und VBR-Dateien.
- Während der Wiedergabe einer VBR-Datei kann das Zeitzählwerk im Display von ihrer tatsächlichen Wiedergabezeit abweichen.
- MP3 unterstützt Bitgeschwindigkeiten von 32 bis 320 Kbps.

WMA:

WMA-Dateien sind Advanced-System-Format-Dateien, die Audiodateien enthalten, die mit dem Windows-Media-Player-Codec komprimiert wurden. WMAs wurden von Microsoft als Audioformatdateien für den Windows Media Player entwickelt.

- Die Anzeige "MP3" und "WMA" wird aufleuchten, nachdem das Gerät Daten von einer MP3- bzw. einer WMA-Disc gelesen hat.
- WMA unterstützt Bitgeschwindigkeiten von 64 bis 160 Kbps.

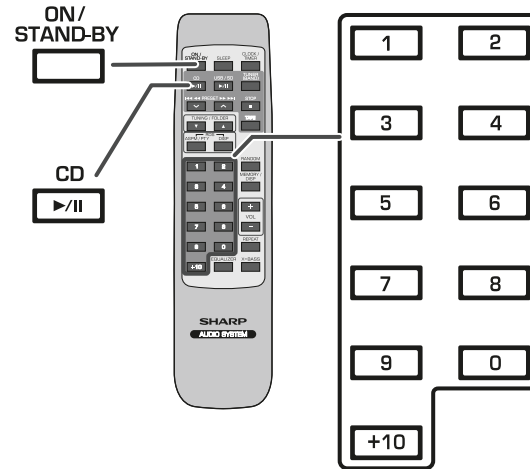
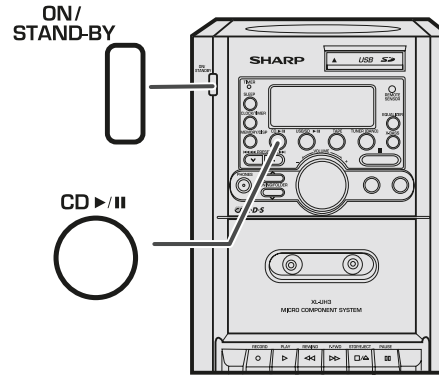

Hören von CDs oder MP3/WMA-Discs (Fortsetzung)

1 Zum Einschalten des Gerätes die ON/STAND-BY-Taste drücken.

2 Öffnen Sie das CD-Schublade.

3 Die Disc mit der Etikettenseite nach obenweisend auf die Spindel legen. 8 cm-Discs können ohne Adapter abgespielt werden.

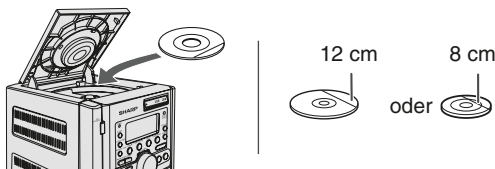

4 Schließen Sie die CD-Schublade.

5 Die CD ► / II-Taste drücken, um mit der Wiedergabe zu beginnen.

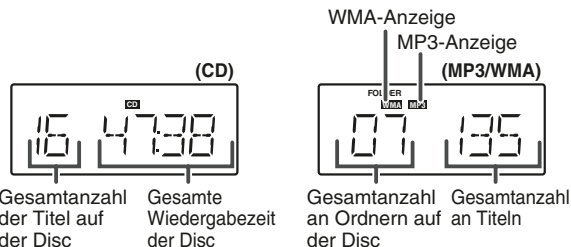

Unterbrechen einer Wiedergabe:

- Während der Wiedergabe die CD ► / II -Taste drücken.
- Drücken Sie nochmals die CD ► / II -Taste, um die Wiedergabe fortzusetzen.

Hören von Titeln, die wieder abgespielt werden sollen:

Drücken Sie während der Wiedergabe die I◀◀ ◀◀-Taste.

Zum Anfang des nächsten Titels springen:

Drücken Sie während der Wiedergabe die ►►►► I-Taste.

Überspringen mehrere Titel auf einmal:

Drücken Sie mehrmals die I◀◀ ◀◀-oder ►►►► I-Taste, bis die gewünschte Titelnummer angezeigt wird.

Wiedergabe eines gewünschten Titels:

Drücken Sie zuerst im Stopp-Modus die I◀◀ ◀◀-oder ►►►► I-Taste, um die Titelnummer auszuwählen und anschließend die CD ► / II-Taste.

Hörbarer Schnellvorlauf:

Halten Sie während der Wiedergabe die ►►►► I-Taste gedrückt. Lösen Sie die Taste, um die Wiedergabe fortzusetzen.

Hörbarer Schnellrücklauf:

Halten Sie während der Wiedergabe die I◀◀ ◀◀-Taste gedrückt. Lösen Sie die Taste, um die Wiedergabe fortzusetzen.

Beenden der Wiedergabe:

Die ■-Taste drücken.

Vorsicht:

- Spielen Sie keine Discs mit besonderen Formen ab (z. B. Discs in Herzform, achteckige CDs, usw.), da hierdurch Fehlfunktionen verursacht werden können.
- Wenn eine Disc beschädigt oder schmutzig ist bzw. verkehrt herum eingelegt wurde, erscheint im Display "NO DISC".
- Halten Sie Fremdgegenstände von der Disc-Schublade fern.
- Das Gerät nicht Stoßen oder Schwingungen aussetzen, da es dann zu Fehlabtastungen kommen kann.
- Bei Benutzung des Geräts vergewissern Sie sich, dass die Disc-Schublade geschlossen ist.
- Falls es durch den Disc-Betrieb zu Störungen bei der TV- oder Radio-Wiedergabe kommt, stellen Sie das Gerät an einen anderen Standort.

■ Direkter Titel-Suchlauf

Mit Hilfe der Direkt-Suchlauf-Tasten können die gewünschten Titel auf der laufenden Disc abgespielt werden.

Die Direkt-Suchlauf-Tasten auf der Fernbedienung benutzen, um während der Wiedergabe oder im Stopp-Modus den gewünschten Titel anzuwählen.



Gewählte Titelnummer

- Die Direkt-Suchlauf-Tasten gestattet Ihnen, bis zur Nummer 9 auszuwählen.
- Beim Wählen der Nummer 10 oder darüber ist die "+10"-Taste zu benutzen.

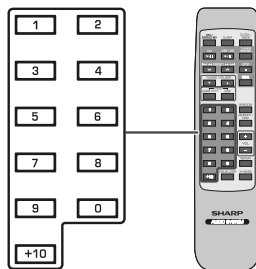

Im Stopp-Modus:

Drücken Sie die Direkt-Suchlauf-Taste, um den gewünschten Titel auszuwählen. Der Titel wird wiedergegeben.

Während der Wiedergabe der Disc:

Man wählt den gewünschten Titel aus, indem die Direkt-Suchlauf-Taste gedrückt wird. Der gewählte Titel wird wiedergegeben.

Hinweise:

- Es kann eine höhere Titelnummer als die Anzahl von Titeln auf der Disc nicht gewählt werden.
- Während der Zufallswiedergabe ist direkter Suchlauf nicht möglich.
- Sie können bei CD-R/RW Discs, die im MP3 oder WMA-Format bespielt wurden, durch Drücken der direkten Suchtaste, die Titelnummer auswählen aber nicht den Ordner.

Beenden der Wiedergabe:

Die ■-Taste drücken.

Fortgeschrittene Wiedergabe von CDs oder MP3/WMA-Discs (Fortsetzung)

■ Wiederholte Wiedergabe (NUR FERNBEDIENUNG)

Bei der wiederholten Wiedergabe können einzelne Titel und alle Titel in Reihenfolge fortlaufend abgespielt werden.

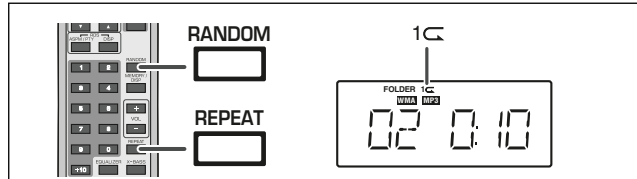

Jedes Mal wenn die Taste gedrückt wird, ändert sich der Wiederholungs-Modus folgendermaßen:

Bei einem Audio-CD-Modus:

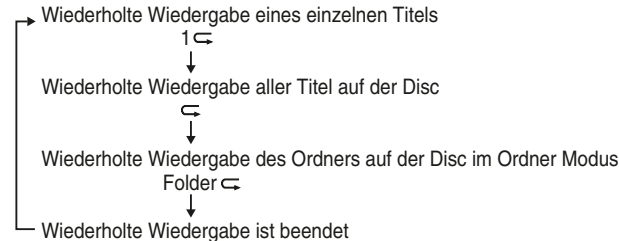

■ Zufallswiedergabe (NUR FERNBEDIENUNG)

Der Titel auf der Disc kann in beliebiger Reihenfolge abgespielt werden.

Zufallswiedergabe aller Titel:

Drücken Sie auf der Fernbedienung die RANDOM-Taste und die Zufallsanzeige leuchtet im Anzeigefeld auf.



Um die Zufallswiedergabe zu beenden, drücken Sie nochmals die Taste und die Zufallsanzeige verschwindet.

Hinweise:

- Wenn während der Zufallswiedergabe die Taste **◀◀ ◀◀** oder **▶▶** gedrückt wird, können Sie zum nächsten Titel weitergehen, der vom Zufallsbetrieb gewählt wurde.
- Bei der Zufallswiedergabe wählt und spielt das Gerät automatisch Titel. (Sie können die Titelfolge nicht auswählen.)
- Während der Zufallswiedergabe ist keine Wiedergabewiederholung möglich.
- Im Modus Zufallswiedergabe stoppt die Wiedergabe, nachdem alle Titel gespielt wurden.

Vorsicht:

Nach Beendigung der wiederholten Wiedergabe unbedingt die **■**-Taste drücken. Ansonsten werden die Discs kontinuierlich abgespielt.

Hinweis:

(✕) Bei eingeschaltetem Ordner-Modus kann der ausgewählte Wiedergabemodus nur für die Dateien im ausgewählten Ordner verwendet werden.

Hinweise:

- Dieser Gerät unterstützt nur das Format "MPEG-1 Audio Layer-3". (Samplefrequenz fs ist 32, 44,1, 48kHz)
- "MPEG-2 Audio Layer-3", "MPEG-2,5 Audio Layer-3" und MP1, MP2 werden nicht unterstützt.
- Die Wiedergabereihenfolge der MP3-Dateien kann je nach der für den Dateidownload verwendeten Software unterschiedlich sein.
- Die von MP3 unterstützte Bitrate beträgt 32~320 Kb/s, WMA ist 64~160 Kb/s.
- Für MP3/WMA-Dateien bitte die Dateierweiterung ".MP3" bzw. ".WMA" verwenden. Dateien können nicht wiedergegeben, wenn die Dateierweiterung nicht MP3/WMA ist.
- Wiedergabelisten werden von diesem Gerät nicht unterstützt.
- Dieses Gerät unterstützt nur MP3 ID3-Tag Version 1.x.
- Bei der Wiedergabe einer Datei mit variabler Bitrate wird die Wiedergabezeit möglicherweise nicht korrekt angezeigt.
- WMA-Meta-Tag unterstützt auch Titel-, Künstler- und Albumnamen, die in WMA-Dateien gespeichert sind.
- Durch Copyright geschützt WMA-Dateien können nicht wiedergegeben werden.

■ Programmierte Wiedergabe

- 1** In der Stopp-Betriebsart die MEMORY/DISP-Taste drücken, um in die Programmspeicherungs-Betriebsart zuschalten.



- 2** Die Direkt-Schlauf-Tasten auf der Fernbedienung drücken, um den gewünschten Titel auszuwählen.

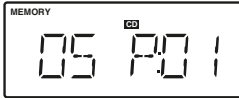

Durch Drücken der Taste ◀◀◀ oder ▶▶▶ können Sie einen Titel wählen.

- 3** Die MEMORY/DISP-Taste drücken, um die Titelnummer zu sichern.



- 4** Für weitere Titel die Schritte 2 - 3 wiederholen. Bis zu 32 Titel können programmiert werden.

- 5** Die CD ▶/II -Taste drücken, um mit der Wiedergabe zu beginnen.

Abbrechen der programmierten Wiedergabe:

Drücken Sie auf der Fernbedienung die ■ oder STOP ■ -Taste. Die "MEMORY"-Anzeige verschwindet und der gesamte programmierte Inhalt wird gelöscht.

Hinweise:

- Wenn die CD-Schublade geöffnet wird, wird die programmierte Titelfolge unterbrochen.
- Das Programm wird automatisch gelöscht, wenn Sie die ON/STAND-BY-Taste drücken, um in die Bereitschafts-Betriebsart zu schalten oder um die Funktion von CD auf eine andere umzuschalten.
- Drücken Sie während der Programm-Operation die RANDOM-Taste und das Programm wird automatisch beendet.

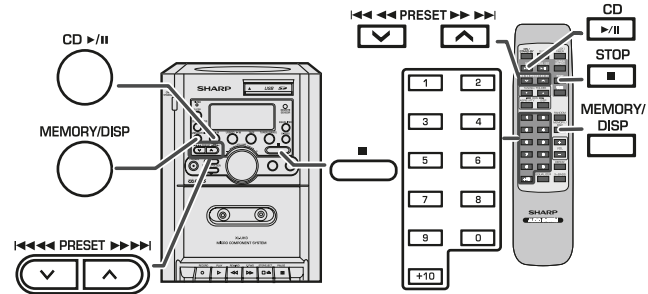

Fortgeschrittene Wiedergabe von CDs oder MP3/WMA-Discs (Fortsetzung)

■ Programmierte Wiedergabe (Ordner-Modus)

- 1** In der Stopp-Betriebsart die MEMORY/DISP-Taste drücken, um in die Programmspeicherungs-Betriebsart zuzuschalten.

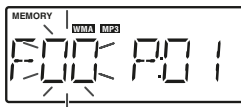

- 2** Die Direkt-Schlauf-Tasten auf der Fernbedienung drücken, um den gewünschten Ordner auszuwählen.

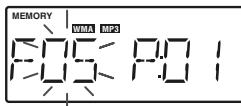

Sie können auch einen Ordner durch Drücken der TUNING/FOLDER (▼ oder ▲)-Taste auswählen.

- 3** Die MEMORY/DISP-Taste drücken, um die Ordner-Nummer zu sichern.

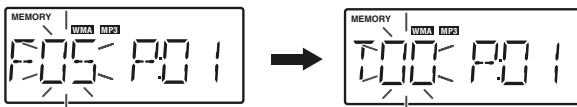

- 4** Die Direkt-Schlauf-Tasten auf der Fernbedienung drücken, um den gewünschten Titel auszuwählen.

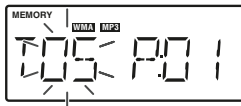

Durch Drücken der Taste ◀◀◀◀ oder ▶▶▶▶ können Sie einen Titel wählen.

- 5** Die MEMORY/DISP-Taste drücken, um die Titelnnummer zu sichern.

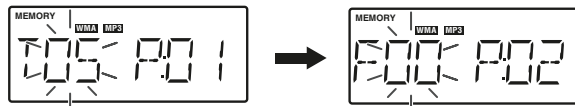

- 6** Für weitere Ordner/Titel die Schritte 2 – 5 wiederholen. Bis zu 32 Titel können programmiert werden.

- 7** Die CD ▶/II -Taste drücken, um mit der Wiedergabe zu beginnen.

Abbrechen der programmierten Wiedergabe:

Drücken Sie auf die Fernbedienung die ■ oder STOP ■ -Taste. Die "MEMORY"-Anzeige verschwindet und der gesamte programmierte Inhalt wird gelöscht.

Hinweise:

- Wenn die CD-Schublade geöffnet wird, wird die programmierte Titelfolge unterbrochen.
- Das Programm wird automatisch gelöscht, wenn Sie die ON/STAND-BY-Taste drücken, um in die Bereitschafts-Betriebsart zu schalten oder um die Funktion von CD auf eine andere umzuschalten.
- Drücken Sie während der Programm-Operation die RANDOM-Taste und das Programm wird automatisch beendet.

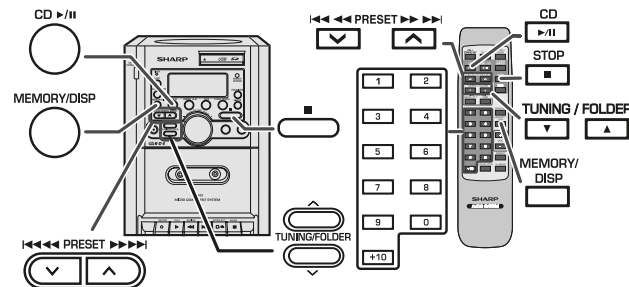

MP3/WMA-Ordnermodus (nur bei MP3/WMA-Dateien)

Wiedergabe von MP3/WMA (Windows Media Audio)-Dateien

Im Internet können von vielen Musiksites MP3/WMA (Windows Media Audio)-Musikdateien heruntergeladen werden. Befolgen Sie dazu die Download-Anleitungen der jeweiligen Website. Die heruntergeladenen Musikdateien können dann wiedergegeben werden, indem Sie sie auf eine CD-R/RW-Disc brennen oder ein USB-Speichergerät anschließen.

- Die heruntergeladenen Song/Dateien sind nur für den persönlichen Gebrauch bestimmt. Jedwede andere Nutzung des Songs ohne Zustimmung des Eigentümers ist rechtswidrig.

■ Informationen zur Ordner-Wiedergabereihenfolge

Bei der Aufnahme von MP3/WMA-Dateien in mehreren Ordnern wird für jeden Ordner automatisch eine Ordnernummer vergeben.

Diese Ordner können mit Hilfe der TUNING/FOLDER-Taste auf der Fernbedienung ausgewählt werden. Ordner, in denen keine Dateien mit unterstütztem Dateiformat vorhanden sind, werden übersprungen, und der nächste Ordner wird ausgewählt.

Beispiel: Einstellen der Ordnernummer, wenn Dateien im MP3/WMA-Format wie nach folgender Abbildung aufgezeichnet werden.

1. Der ROOT-Ordner ist als Ordner 1 festgelegt.
2. Wie bei Ordnern im ROOT-Ordner (Ordner A und Ordner B) wird der zuvor auf der Disc aufgenommene Ordner als Ordner 2 festgelegt.
3. Wie bei Ordnern im Ordner A (Ordner C und Ordner D) wird der zuvor auf der Disc aufgenommene Ordner als Ordner 3 festgelegt.
4. Da kein Ordner in Ordner C existiert, wird Ordner D als Ordner 4 festgelegt.
5. Ordner E in Ordner D existiert, wird als Ordner 5 festgelegt.
6. Ordner B im ROOT-Ordner existiert, wird als Ordner 6 festgelegt.

* Die Informationen zu Ordner- und Dateireihenfolge sind von der Aufzeichnungssoftware abhängig. Es kann vorkommen, dass das Gerät die Dateien nicht in der erwarteten Reihenfolge abspielt.

Alle Dateien im ausgewählten Ordner werden wiedergegeben. Falls Ordner D gewählt wurde, werden die Dateien 4, 5 und 6 wiedergegeben. Die Dateien 7 und 8 in Ordner E werden nicht wiedergegeben.

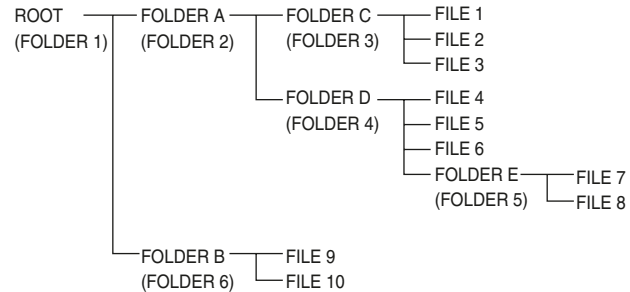

MP3/WMA-Ordnermodus (nur bei MP3/WMA-Dateien) (Fortsetzung)

■ Verfahren zur Wiedergabe einer MP3/WMA-Disc

Wiedergabe von CD-R/RW.

1 CD-Taste drücken und eine MP3/WMA-Disc laden.

- Nach dem Laden der Disc wird die Disc-Information angezeigt.

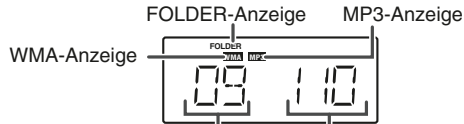

Gesamtanzahl an Ordnern Gesamtanzahl an Titeln

- Falls ein Ordner-Modus ausgewählt wurde, mit Schritt 2 fortfahren.
- Falls ein Titel ausgewählt wurde, mit Schritt 3 fortfahren.

2 Drücken Sie die TUNING/FOLDER (▼ oder ▲)-Taste, um den gewünschten Wiedergabe-Ordner zu wählen.

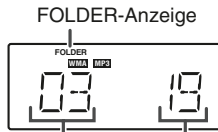

Ordernummer Gesamtanzahl an Titeln in FOLDER 3

- Zur Wiedergabe im Ordnermodus mit Schritt 4 fortfahren.
- Zum Wechseln des Wiedergabeordner die TUNING/FOLDER (▼ oder ▲)-Taste drücken, um einen anderen Wiedergabeordner zu wählen.
- Falls Sie sich bei der Wiedergabe im Ordner-Modus befinden, drücken Sie die TUNING/FOLDER (▼ oder ▲)-Taste und der gewünschte Ordner kann ausgewählt werden, auch wenn man sich im Wiedergabe-Modus befindet. Die Wiedergabe wird mit dem ersten Titel des gewählten Ordners fortgesetzt.

3 Gewünschter, wiederzugebender Titel durch Drücken der ◀◀ ◀◀ oder ▶▶ ▶▶-Taste auswählen. Weiter mit Schritt 4.



4 Drücken Sie die CD ► / II -Taste und die Wiedergabe beginnt.

- Drücken Sie die MEMORY/DISP-Taste (ID3 ON/OFF) und der Name des Titels, Künstlers und des Albums wird angezeigt, sofern diese Informationen auf der Disc gespeichert sind.
- ID3 ON - Name des Titels, Künstlers und Albums wird angezeigt.
- ID3 OFF - Name des Titels, Künstlers und Albums wird nicht angezeigt.

Anzeige Titelnummer



Anzeige Titel



(×1)

Anzeige Album ↑

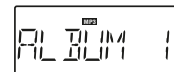

(×1)

↓ Anzeige Künstler



(× 1) MP3 ID3-Tag unterstützt nur Version 1.x.

Hinweis:

Die Anzeige "ERR DISC" bedeutet, dass eine "Copyright-geschützt WMA-Datei" oder eine "Nicht unterstützte Wiedergabedatei" ausgewählt wurde.

Hören von USB-Massenspeichergerät / MP3-Player

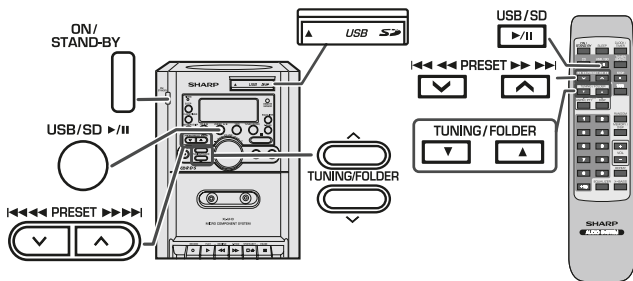

Hinweis:

Dieses Produkt ist nicht mit MTP- und AAC-Dateisystemen kompatibel.

1 USB/SD > || -Taste drücken und USB-Klappe aufdrücken. Das USB-Speichergerät mit den gespeicherten Dateien im MP3/WMA-Format mit dem Gerät verbinden.

- Um die USB- oder SD-Funktion auszuwählen, halten Sie die USB/SD > || -Taste für mindestens 2 Sekunden gedrückt.

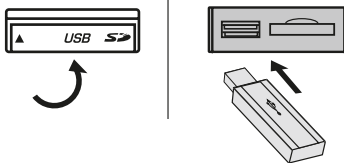

Wenn der USB-Speicher mit dem Hauptgerät verbunden ist, werden die Geräteinformationen angezeigt.

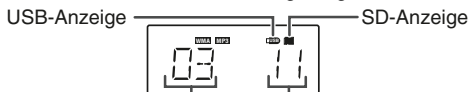

Gesamtanzahl an Ordnern Gesamtanzahl an Titeln

- Falls ein Ordner-Modus ausgewählt wurde, mit Schritt 2 fortfahren.
- Falls ein Titel ausgewählt wurde, mit Schritt 3 fortfahren.

2 Drücken Sie die TUNING/FOLDER (▼ oder ▲)-Taste, um den gewünschten Wiedergabe-Ordner zu wählen.

- Zur Wiedergabe im Ordner-Modus mit Schritt 4 fortfahren.
- Zum Wechseln des Wiedergabeordner die TUNING/FOLDER (▼ oder ▲)-Taste drücken, um einen anderen Wiedergabeordner zu wählen.
- Falls Sie sich bei der Wiedergabe im Ordner-Modus befinden, drücken Sie die TUNING/FOLDER (▼ oder ▲)-Taste und der gewünschte Ordner kann ausgewählt werden, auch wenn man sich im Wiedergabe-Modus befindet. Die Wiedergabe wird mit dem ersten Titel des gewählten Ordners fortgesetzt.

3 Gewünschter, wiederzugebender Titel durch Drücken der ◀◀ ◀◀ oder ▶▶ ▶▶-Taste auswählen. Weiter mit Schritt 4.

4 Drücken der USB/SD > || -Taste. Die Wiedergabe beginnt und der Titelname wird angezeigt.

- Drücken Sie die MEMORY/DISP-Taste (ID3 ON/OFF) und der Name des Titels, Künstlers und des Albums wird angezeigt.
- ID3 ON - Name des Titels, Künstlers und Albums wird angezeigt.
- ID3 OFF - Name des Titels, Künstlers und Albums wird nicht angezeigt.

Hinweis:

Unterbrechen der Wiedergabe (Pause):
USB/SD > || -Taste drücken.

Entfernen der SD-Speichereinheit

2 Drücken Sie die TUNING/FOLDER (▼ oder ▲)-Taste, um den gewünschten Wiedergabe-Ordner zu wählen.

- Zur Wiedergabe im Ordnermodus mit Schritt 4 fortfahren.
- Zum Wechseln des Wiedergabeordner die TUNING/FOLDER (▼ oder ▲)-Taste drücken, um einen anderen Wiedergabeordner zu wählen.
- Falls Sie sich bei der Wiedergabe im Ordner-Modus befinden, drücken Sie die TUNING/FOLDER (▼ oder ▲)-Taste und der gewünschte Ordner kann ausgewählt werden, auch wenn man sich im Wiedergabe-Modus befindet.
Die Wiedergabe wird mit dem ersten Titel des gewählten Ordners fortgesetzt.

3 Gewünschter, wiederzugebender Titel durch Drücken der ◀◀ ◀◀ oder ▶▶ ▶▶-Taste auswählen. Weiter mit Schritt 4.

4 Drücken der USB/SD ► / II -Taste. Die Wiedergabe beginnt und der Titelname wird angezeigt

- Drücken Sie die MEMORY/DISP-Taste (ID3 ON/OFF) und der Name des Titels, Künstlers und des Albums wird angezeigt.
- ID3 ON - Name des Titels, Künstlers und Albums wird angezeigt.
- ID3 OFF - Name des Titels, Künstlers und Albums wird nicht angezeigt.

Hinweis:

Unterbrechen der Wiedergabe (Pause):
USB/SD ► / II -Taste drücken.

1 Drücken Sie auf der Fernbedienung die STOP ■-Taste oder die ■-Taste auf dem Gerät.

2 Entfernen der SD-Speichereinheit vom SD-Anschluss.

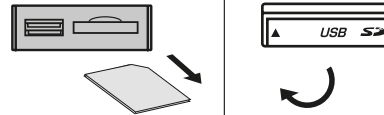

Hinweise:

- SHARP ist nicht für den Verlust von Daten während des Anschlusses des SD-Speichergeräts an das Audiosystem verantwortlich.
- In MP3 und/oder WMA-Formaat komprimierte Dateien können abgespielt werden, wenn das Gerät am SD-Ausgang angeschlossen ist.
- Das Format dieses SD-Speichers unterstützt FAT 16 oder FAT 32.
- SHARP kann nicht gewährleisten, dass alle SD-Speichergeräte mit diesem Audiosystem funktionieren.
- Dieser SD-Speicher kann nicht über SD-Hub betrieben werden.
- Die Anzeige "NO SONG" bedeutet, dass eine "Copyright-geschützt WMA-Datei" oder eine "Nicht unterstützte Wiedergabedatei" ausgewählt wurde.
- Der SD-Anschluss dieses Geräts ist nicht für eine PC-Verbindung sondern für Musikstreaming mit einem SD-Speichergerät vorgesehen.
- Je größer der Speicher des SD-Geräts, desto länger dauert es bis die Daten gelesen sind.
- Es ist möglich, dass einige SD Multi-Reader Geräte nicht ordnungsgemäß mit dem SD-Terminal dieses Geräts funktionieren.
- Externe Speichergeräte können nicht mit dem SD-Terminal dieses Gerätes wiedergegeben werden.

Fortgeschrittene Wiedergabe von USB/SD

■ Programmierete Wiedergabe

- 1** In der Stopp-Betriebsart die MEMORY/DISP-Taste drücken, um in die Programmspeicherungs-Betriebsart zuzuschalten.

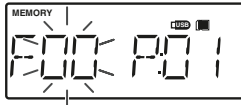

- 2** Die Direkt-Suchlauf-Tasten auf der Fernbedienung drücken, um den gewünschten Ordner auszuwählen.

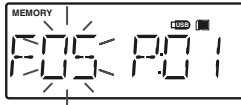

Sie können auch einen Ordner durch Drücken der TUNING/ FOLDER (▼ oder ▲)-Taste auswählen.

- 3** Die MEMORY/DISP-Taste drücken, um die Ordner-Nummer zu sichern.

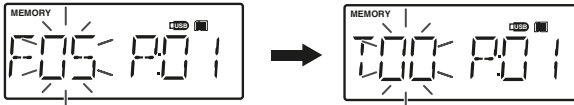

- 4** Die Direkt-Suchlauf-Tasten auf der Fernbedienung drücken, um den gewünschten Titel auszuwählen.

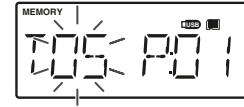

Durch Drücken der Taste ◀◀◀◀ oder ▶▶▶▶ können Sie einen Titel wählen.

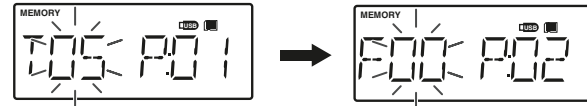

- 5** Die MEMORY/DISP-Taste drücken, um die Titelnummer zu sichern.



- 6** Für weitere Ordner/Titel die Schritte 2 – 5 wiederholen. Bis zu 32 Titel können programmiert werden.

- 7** Die USB/SD ▶ / || -Taste drücken, um mit der Wiedergabe zu beginnen.

Abbrechen der programmierten Wiedergabe:

Drücken Sie auf der Fernbedienung die  oder STOP -Taste. Die "MEMORY"-Anzeige verschwindet und der gesamte programmierte Inhalt wird gelöscht.

Hinweise:

- Das Entfernen des USB/SD-Speichergeräts beendet automatisch die programmierte Sequenz.
- Das Programm wird automatisch gelöscht, wenn Sie die ON/STAND-BY-Taste drücken, um in die Bereitschafts-Betriebsart zu schalten oder um die Funktion von USB/SD auf eine andere umzuschalten.
- Drücken Sie während der Programm-Operation die RANDOM-Taste und das Programm wird automatisch beendet.

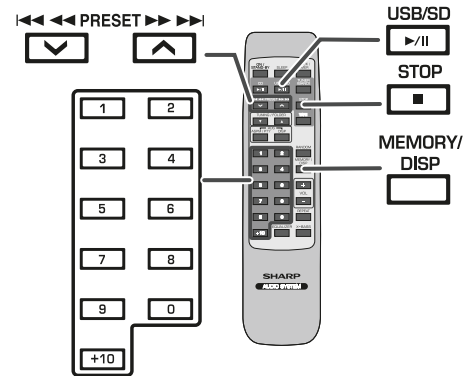
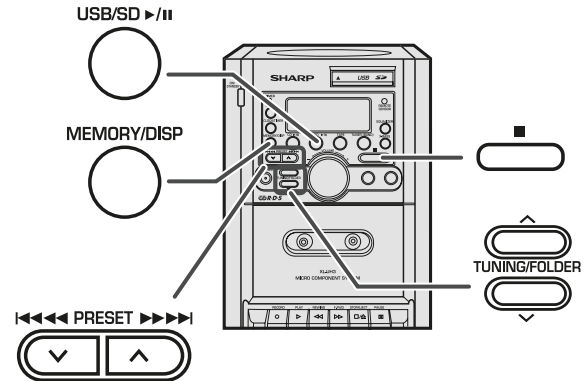

Fortgeschrittene Wiedergabe von USB/SD (Fortsetzung)

■ Wiederholte Wiedergabe (NUR FERNBEDIENUNG)

Bei der wiederholten Wiedergabe können einzelne Titel und alle Titel in Reihenfolge fortlaufend abgespielt werden.

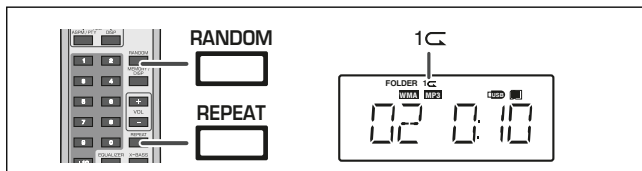

Jedes Mal wenn die Taste gedrückt wird, ändert sich der Wiederholungs-Modus folgendermaßen:

Bei einem USB/SD-Modus:

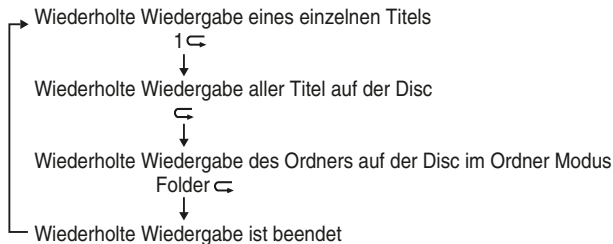

■ Zufallswiedergabe (NUR FERNBEDIENUNG)

Die Titel können in zufälliger Reihenfolge oder automatisch wiedergegeben werden.

Zufallswiedergabe aller Titel:

Drücken Sie auf der Fernbedienung die RANDOM-Taste und die Zufallsanzeige leuchtet im Anzeigefeld auf.



Um die Zufallswiedergabe zu beenden, drücken Sie nochmals die Taste und die Zufallsanzeige verschwindet.

Hinweise:

- Wenn während der Zufallswiedergabe die Taste \lll oder \ggg gedrückt wird, können Sie zum nächsten Titel weitergehen, der vom Zufallsbetrieb gewählt wurde.
- Bei der Zufallswiedergabe wählt und spielt das Gerät automatisch Titel. (Sie können die Titelfolge nicht auswählen.)
- Während der Zufallswiedergabe ist keine Wiedergabewiederholung möglich.
- Im Modus Zufallswiedergabe stoppt die Wiedergabe, nachdem alle Titel gespielt wurden.

Vorsicht:

Nach Beendigung der wiederholten Wiedergabe unbedingt die \blacksquare -Taste drücken. Ansonsten werden die Discs kontinuierlich abgespielt.

Hinweis:

(\otimes) Bei eingeschaltetem Ordner-Modus kann der ausgewählte Wiedergabemodus nur für die Dateien im ausgewählten Ordner verwendet werden.

Hinweise:

- Dieser Gerät unterstützt nur das Format "MPEG-1 Audio Layer-3". (Samplefrequenz fs ist 32, 44,1, 48kHz)
- "MPEG-2 Audio Layer-3", "MPEG-2,5 Audio Layer-3" und MP1, MP2 werden nicht unterstützt.
- Die Wiedergabereihenfolge der MP3-Dateien kann je nach der für den Dateidownload verwendeten Software unterschiedlich sein.
- Die von MP3 unterstützte Bitrate beträgt 32~320 Kb/s, WMA ist 64~160 Kb/s.
- Für MP3/WMA-Dateien bitte die Dateierweiterung ".MP3" bzw. ".WMA" verwenden. Dateien können nicht wiedergegeben, wenn die Dateierweiterung nicht MP3/WMA ist.
- Wiedergabelisten werden von diesem Gerät nicht unterstützt.
- Dieses Gerät unterstützt nur MP3 ID3-Tag Version 1.x.
- Bei der Wiedergabe einer Datei mit variabler Bitrate wird die Wiedergabezeit möglicherweise nicht korrekt angezeigt.
- WMA-Meta-Tag unterstützt auch Titel-, Künstler- und Albumnamen, die in WMA-Dateien gespeichert sind.
- Durch Copyright geschützt WMA-Dateien können nicht wiedergegeben werden.

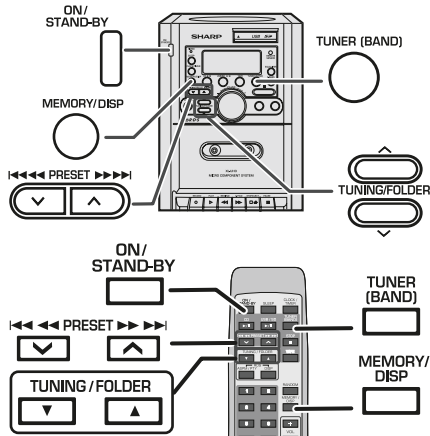

■ Abstimmung

- 1 Zum Einschalten des Gerätes die ON/STAND-BY-Taste drücken.
- 2 Die TUNER (BAND)-Taste wiederholt drücken, um das gewünschte Frequenzband (FM oder AM) auszuwählen.
- 3 Drücken Sie die TUNING/FOLDER (▼ oder ▲)-Taste, um den gewünschten Sender einzustellen.

Manuelle Abstimmung:

Die TUNING/FOLDER (▼ oder ▲)-Taste drücken, bis der gewünschte Sender eingestellt wird.

Abstimmautomatik:

Wenn die TUNING/FOLDER (▼ oder ▲)-Taste mehr als 0,5 Sekunden gedrückt wird, startet der Sendersuchlauf automatisch, und der Tuner stoppt am zuerst empfangbaren Rundfunksender.

Hinweise:

- Wenn Rundfunkstörung auftritt, kann der Sendersuchlauf im selben Augenblick automatisch stoppen.
- Der Sendersuchlauf überspringt Sender von schwachem Signal.
- Zum Stoppen der Abstimmautomatik die TUNING/FOLDER (▼ oder ▲)-Taste noch einmal drücken.
- Wenn ein RDS(Radio-Daten-System)-Sender eingestellt wird, wird die Frequenz zuerst angezeigt, und dann leuchtet die RDS-Anzeige. Danach erscheint der Sendername.
- Für mit "ASPM" gespeicherte RDS-Sender kann vollautomatische Abstimmung erzielt werden (siehe Seite 31).

Empfangen einer UKW-Stereosendung:

Die TUNER (BAND)-Taste drücken, so daß die "ST"-Anzeige aufleuchtet.

- "∞" erscheint, wenn eine UKW-Sendung in Stereo ist.
- Bei schwachem UKW-Empfang die TUNER (BAND)-Taste drücken, so daß die "ST"-Anzeige erlischt. Der Empfang schaltet auf Mono, und der Klang wird klarer.

UKW-Stereo-Empfangsanzeige

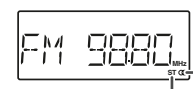

UKW-Stereo-Betriebsartenanzeige

■ Abspeichern eines Senders

Sie können bis zu 20 UKW- und 10 MW-Sender abspeichern und per Tastendruck abrufen. (PRESET (▼ oder ▲))

- 1 Die Schritte 1 – 3 im Abschnitt "Abstimmung" durchführen.
- 2 Die MEMORY/DISP-Taste drücken, um in die Festsenderspeicherungs-Betriebsart zu schalten.

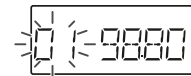

Fortsetzung auf der nächsten Seite

Rundfunkempfang (Fortsetzung)

- 3** Innerhalb von 10 Sekunden die Taste PRESET (∨ oder ^) drücken, um die Vorwahlkanalnummer anzuwählen.

Die Sender einspeichern, und dabei der Reihe nach mit dem Vorwahlkanal 1 beginnen.

- 4** Innerhalb von 10 Sekunden die MEMORY/DISP-Taste drücken, um den Sender abzuspeichern.

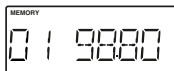

Wenn vor dem Speichern des Senders die "MEMORY"- und Festsendernummernanzeigen erlöschen, die mit dem Schritt 2 beginnende Bedienung wiederholen.

- 5** Die Schritte 1 - 4 wiederholen, um andere Sender zu speichern oder einen Festsender zu ändern.

Wenn ein neuer Sender gespeichert wird, wird der Sender gelöscht, der vorher für diesen voreingestellten Kanal gespeichert wurde.

Hinweis:

Die Speicherschutzfunktion bleibt einige Stunden die gespeicherten Sender erhalten, selbst wenn ein Stromausfall eintreten sollte oder das Netzkabel getrennt wird.

■ Abrufen eines gespeicherten Senders

Die PRESET (∨ oder ^)-Taste weniger als 0,5 Sekunden drücken, um den gewünschten Sender zu wählen.

Abspielen einer Cassette

Vor Wiedergabe:

- Für Wiedergabe, zum Erzielen der besten Klangergebnisse Normal- oder Low-Noise-Bänder verwenden. (Reisen- oder CrO₂-Bänder werden nicht empfohlen.)
- Keine C-120 Bänder oder Bänder unzureichender Qualität verwenden, weil sie zu Funktionsstörungen führen können.
- Vor Einlegen einer Cassette in das Cassettenfach das Band mit einem Kugelschreiber oder Bleistift straffen.

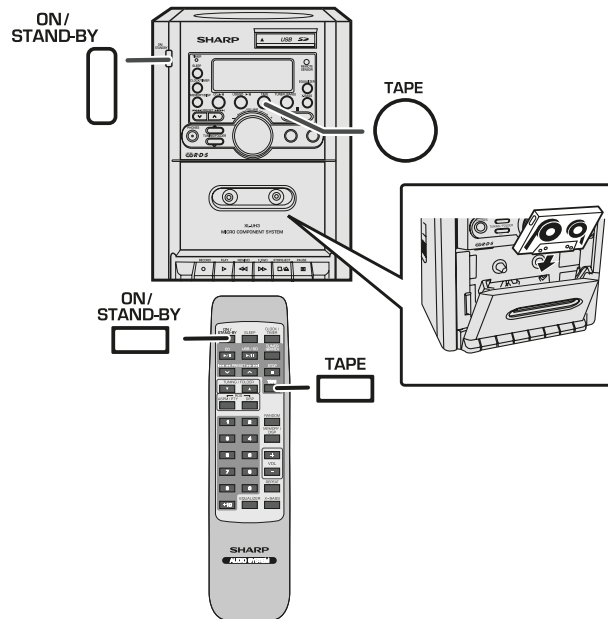

■ Bandwiedergabe

1	Zum Einschalten der Stromversorgung die ON/STAND-BY-Taste drücken.
2	Die TAPE-Taste drücken, um die Funktion "TAPE" auszuwählen. "TAPE" erscheint.
3	Drücken Sie die STOP/EJECT ■ / ▲-Taste, um den Kassettenhalter zu öffnen.
4	Legen Sie eine Kassette in das Kassettenfach mit der abzuspielenden Seite in Ihre Richtung. Nach dem Einlegen der Kassette drücken Sie den Kassettenhalter zurück.
5	Drücken Sie die PLAY ►-Taste, um die Wiedergabe zu beginnen.
6	Drücken Sie die STOP/EJECT ■ / ▲-Taste, um die Wiedergabe jederzeit zu unterbrechen. Drücken Sie nochmals die Taste, um die Kassette zu entfernen. Sobald das Bandende erreicht ist, wird automatisches Stoppen aktiviert.

Pause

- Drücken Sie die PAUSE ||-Taste, um die Wiedergabe oder Aufnahme kurzfristig zu unterbrechen. Drücken Sie nochmals die Taste, um den Vorgang fortzuführen.

Vor-/Zurückspulen

- Drücken Sie die F.FWD ►► oder REWIND ◀◀-Taste. Sobald die gewünschte Stelle erreicht ist, drücken Sie die STOP/EJECT ■ / ▲-Taste.

Automatisches Stopp-System:

- Befindet man sich während der Aufnahme oder Wiedergabe am Bandende, hält das Kassettenfach automatisch an und die Tasten werden freigegeben.
- Dieses System ist während des Vor- oder Zurückspulens nicht funktionsfähig. Stellen Sie sicher, dass Sie die STOP/EJECT ■ / ▲-Taste drücken, sobald das Ende des Bandes erreicht ist.
- Drücken Sie während des Vor-/Zurückspulens, nach ungefähr 2 Minuten die STOP/EJECT ■ / ▲-Taste.

Vorsicht:

- Drücken Sie nicht die PAUSE- ||-Taste, während des Vor-/Zurückspulens. Die REWIND ◀◀ oder F.FWD ►►-Taste wird nicht freigegeben, obwohl das Bandende erreicht ist. In diesem Falle drücken Sie die STOP/EJECT ■ / ▲-Taste.
- Ehe man von einer Bandfunktion zur nächsten wechselt, drücken Sie die STOP/EJECT ■ / ▲-Taste.

Aufnahme auf Cassette

Vor Aufnahme:

- Vor wichtigen Aufnahmen sollte eine Probeaufnahme durchgeführt werden, um sicherzustellen, daß die Aufnahme gut vorgenommen wird.
- Für Beschädigung oder Verlust Ihrer Aufnahme, welche auf Grund von Funktionsstörungen dieses Gerätes resultiert, kann SHARP nicht haftbar gemacht werden.
- Die Lautstärke- und Klangregelungen haben keinen Einfluß auf das Aufnahmesignal (Regelbare Mithöreinrichtung).
- **Zur Aufnahme nur Normalbänder verwenden. Keine Reineisen- oder CrO₂ Bänder benutzen.**

Löschschtzunge von Cassetten:

- Bei Aufnahme auf Cassette sicherstellen, daß die Löschschtzungen nicht entfernt sind. Cassetten haben entfernbare Zungen, die versehentliches Bespielen oder Löschen verhindern.
- Um den aufgezeichneten Ton zu schützen, die Zunge nach Aufnahme entfernen. Zum Aufnehmen auf Band ohne Zunge die Zungenöffnung mit Klebeband abdecken.

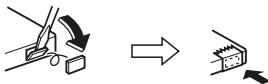

■ Aufnahme von einer CD, MP3/WMA-Disc oder einem USB/SD-Massenspeichergerät

1 Zum Einschalten der Stromversorgung die ON/STAND-BY-Taste drücken.

2 Legen Sie eine leere Kassette ein.

3 Wählen Sie die Funktion "CD", "USB" oder "SD".

4 Laden Sie die aufzunehmende Disc, USB oder SD.

- Wählen Sie, falls benötigt, die Titelnnummer aus.
- Für eine programmierte Aufnahme sollten Sie das Material vorher programmieren (wie unter "Programmierte Wieder-gabe" beschrieben).

5 Drücken Sie die RECORD ●-Taste. Die PLAY ►-Taste wird gleichzeitig belegt und die Aufnahme auf CD, USB oder SD beginnt.

Falls Sie während des Zuhörens die Musik aufnehmen möchten, drücken Sie die RECORD ●-Taste. Die Aufnahme beginnt automatisch vom Anfang des Titels.

6 Drücken Sie die STOP/EJECT ■/▲-Taste, um die Aufnahme zu beenden.

Sobald das Bandende erreicht wird, hält die CD, USB oder SD-Player und Fach automatisch an.

■ Aufnahme von Radio

- 1 Den gewünschten Sender einstellen. (Siehe Seite 26).
- 2 Legen Sie eine leere Kassette ein.
- 3 Drücken Sie die RECORD ●-Taste, um die Aufnahme zu beginnen.
- 4 Drücken Sie die STOP/EJECT ■ / ▲ -Taste, um die Aufnahme zu beenden.

Hören einer Interferenz

Manchmal kann während der Aufnahme von Radiosendern eine Interferenz (ein hoher Ton) gehört werden. Falls dies auftritt, setzen Sie den BEAT-CANCEL-Schalter (im hinteren Bereich des Geräts) auf die Position 1 oder 2, um die Interferenzhöhe zu minimieren.

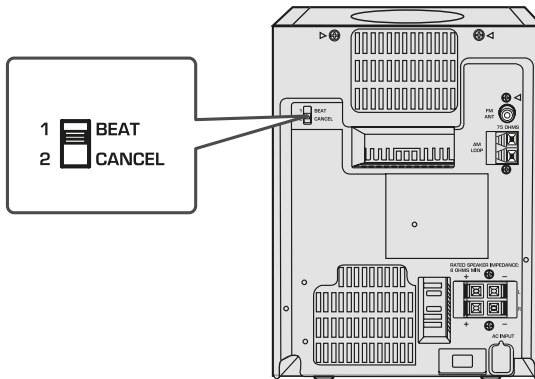

Hinweis:

Wenn während der Aufnahme einer MW-Sendung ein Pfeifgeräusch gehört wird, die MW-Rahmenantenne bewegen.

■ Löschen bespielter Bänder

- 1 Legen Sie das zu löschende Band in das Kassettenfach ein, mit der zu löschenden Seite in Ihre Richtung.
- 2 Drücken Sie die TAPE-Taste, bis im Display "TAPE" erscheint. Falls Sie das Gerät über die Fernbedienung steuern, drücken Sie die TAPE-Taste.
- 3 Drücken Sie die RECORD ●-Taste, die auch die PLAY ►-Taste belegt, um das Löschen zu starten.

Benutzen des Radio-Daten-Systems (RDS)

RDS ist ein Rundfunkdienst, der heute von einer zunehmenden Zahl von UKW-Sendern angeboten wird. Diese UKW-Sender senden neben ihren regulären Programmsignalen zusätzliche Signale. Sie können Ihre Sendernamen und Information über die Programmart wie Sport, Musik usw. senden.

Wenn ein RDS-Sender eingestellt wird, werden "RDS" und der Sendername angezeigt.

■ Benutzen des automatischen Senderspeichers (ASPM)

In der ASPM-Betriebsart sucht der Tuner automatisch nach neuen RDS-Sendern. Bis zu 20 Sender können gespeichert werden.

Wenn einige Sender bereits abgespeichert sind, verringert sich die Zahl der speicherbaren neuen Sender entsprechend.

1 Die TUNER (BAND)-Taste drücken, um das UKW-Band zu wählen.

2 Drücken Sie die RDS (ASPM/PTY)-Taste auf der Fernbedienung, und halten Sie sie mindestens 3 Sekunden lang gedrückt.

1 Der Suchlauf beginnt (87,50 - 108,00 MHz).

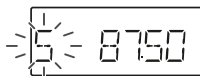

2 Wenn ein RDS-Sender gefunden wird, erscheint "RDS" eine kurze Weile, und der Sender wird abgespeichert.

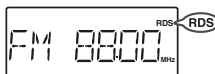

3 Nach Beendigung des Suchlaufs wird die Zahl der abgespeicherten Sender 4 Sekunden lang angezeigt und anschließend erscheint für 4 Sekunden "END".

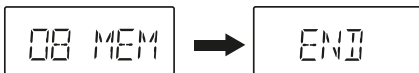

Hinweis:

Die automatische Suche ASPM hält automatisch nach einem Zyklus, der zwischen 87,50 MHz und 108,00 MHz liegt an.

Abbrechen der ASPM-Operation:

Halten Sie, während der Sendersuche, die RDS (ASPM/PTY) Taste länger als 3 Sekunden eingedrückt.

Die bereits abgespeicherten Sender bleiben im Speicher.

Hinweise:

- Wenn derselbe Sender auf verschiedenen Frequenzen sendet, wird die stärkste Frequenz abgespeichert.
- Ein Sender, der dieselbe Frequenz hat wie ein bereits abgespeicherter Sender, wird nicht noch einmal gespeichert.
- Sind bereits 20 Sender abgespeichert, wird der Suchlauf abgebrochen. Wenn Sie die ASPM-Operation noch einmal durchführen möchten, müssen Sie den Festsenderspeicher löschen.
- Bei sehr schwachen RDS-Signalen können keine Sendernamen abgespeichert werden.

Erneutes Speichern eines Sendernamens beim Abspeichern des falschen Namens:

Es kann möglich sein, mit Hilfe der ASPM-Funktion Sendernamen abzuspeichern, wenn viel Rauschen vorhanden ist oder wenn das Signal zu schwach ist. In diesem Falle folgendermaßen vorgehen.

- 1 Durch Drücken der Taste PRESET (∨ oder ^) prüfen, ob die Namen richtig sind.
 - 2 Wenn Sie beim Empfangen des Senders einen falschen Namen finden. Warten Sie, bis der richtige Name angezeigt wird. Und dann die MEMORY/DISP-Taste drücken.
 - 3 Innerhalb von 30 Sekunden die MEMORY/DISP-Taste drücken, während die Vorwahlkanalnummer blinkt.
- Der neue Sendername ist richtig abgespeichert worden.

Hinweise:

- Derselbe Sendername kann in verschiedenen Kanälen gespeichert werden.
- In einem gewissen Gebiet oder in gewissen Zeiträumen können die Sendernamen vorübergehend verschieden sein.

■ Hinweise zum RDS-Betrieb

Wenn ein der folgenden Ereignisse eintritt, bedeutet dies nicht, daß das Gerät defekt ist:

- "PS", "NO PS" und ein Sendername erscheinen abwechselnd, und das Gerät funktioniert nicht richtig.
- Wenn ein spezifischer Sender nicht richtig sendet oder ein Sender Prüfungen durchführt, kann die RDS-Empfangsfunktion nicht richtig arbeiten.
- Wenn ein RDS-Sender, dessen Signal zu schwach ist, empfangen wird, können Informationen wie z.B. der Sendername nicht angezeigt werden.
- "NO PS", "NO PTY" oder "NO RT" blinkt etwa 5 Sekunden lang, und dann wird die Frequenz angezeigt.

Hinweise zum Radiotext:

- Die ersten 7 Zeichen des Radiotextes erscheinen 4 Sekunden lang; danach rollen sie über das Display.
- Wenn Sie einen RDS-Sender einstellen, der keinen Radiotext sendet, wird beim Schalten in die Radiotext-Position "NO RT" angezeigt.
- Während des Empfangs der Radiotext-Daten oder beim Ändern des Textinhalts wird "RT" angezeigt.

■ Anzeige von Radio-Daten-Systemsignalen im Display

Wählen Sie mit dem Radio-Daten-Systemsignal einen UKW-Sender aus.

1 Die TUNER (BAND)-Taste drücken, um das UKW-Band zu wählen.

2 Die RDS DISPLAY-Taste auf der Fernbedienung drücken.

- Das Display ändert sich wie folgt:

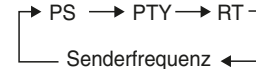

- **PS (Programm Service):**

Während der Suche erscheint "PS" abwechselnd im Anzeigenfeld. Anschließend erscheint der Sendername. "NO PS" erscheint, falls kein Signal empfangen wird.

- **PT (Programmart):**

Während der Suche erscheint "PTY" abwechselnd im Anzeigenfeld. Dann erscheint die Sender-Programmart. "NO PTY" erscheint, falls kein Signal empfangen wird.

- **RT (Radiotext):**

Während der Suche erscheint "RT" abwechselnd im Anzeigenfeld. Dann erscheint die nächste vom Sender gesendete Mitteilung. "NO RT" erscheint, wenn kein Signal gesendet wird.

- **Senderfrequenz:**

Die Frequenz des gewählten Senders erscheint im Display.

Benutzen des Radio-Daten-Systems (RDS) (Fortsetzung)

■ Abrufen von abgespeicherten Sendern

Bestimmen von Programmarten und Wählen von Sendern (PTY-Suchlauf):

Sie können einen Sender von den abgespeicherten Sendern suchen, indem Sie die Programmart (Nachrichten, Sport, Verkehrsfunk usw. ... siehe Seiten 34 - 35) bestimmen.

1 Die TUNER (BAND)-Taste drücken, um das UKW-Band zu wählen.

2 Die RDS (ASPM/PTY)-Taste auf der Fernbedienung drücken.

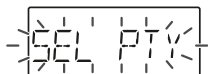

"SEL PTY" (blinkt) erscheint für ungefähr 6 Sekunden.

3 Innerhalb von 6 Sekunden die PRESET (∨ oder ^)-Taste drücken, um den PTY-Code einzustellen.

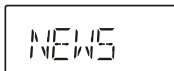

Jedes Mal wenn die Taste gedrückt wird, erscheint der PTY-Code. Falls die Taste für mindestens 0,5 Sekunden gedrückt wird, erscheint fortlaufend der PTY-Code.

4 Während der PTY-Code angezeigt wird (innerhalb von 6 Sekunden), drücken Sie nochmals die RDS (ASPM/PTY) -Taste.

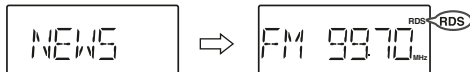

- Das Gerät durchsucht die 20 Festsender und hält an, sobald es einen Sender der ausgewählten Kategorie findet. Es stellt sich auf den Sender ein. Die RDS-Anzeige leuchtet auf.
- Falls in den 20 Festsendern kein Programm gefunden wird, erscheint im Display "NO PTY" und es kehrt zum vorhergehenden Sender zurück.

Hinweise:

- Wenn das Display nicht mehr blinkt, beginnen Sie nochmals bei Schritt 2. Falls das Gerät eine gewünschte Programmart findet, leuchtet die entsprechende Kanalnummer etwa 4 Sekunden lang auf; danach bleibt der Sendername erleuchtet.
- Wenn Sie einen anderen Sender hören möchten, der dieselbe Programmart ausstrahlt, drücken Sie die RDS (ASPM/PTY) -Taste und beginnen noch einmal bei Schritt 3. Das Gerät sucht dann nach dem nächsten Sender.

Bestimmen von Sendernamen und Wählen von Sendern von Hand:

Sie können einen Sender von den abgespeicherten Sendern empfangen, indem Sie den Namen (BBC R1, BBC R2 usw.) bestimmen.

Vor dieser Operation müssen Sie einen oder mehr Sendernamen im Speicher aufbewahren.

- 1 Die TUNER (BAND)-Taste drücken, um das UKW-Band zu wählen.
- 2 Die PRESET (∨ oder ^)-Taste auf der Fernbedienung drücken, um den gewünschten Sender einzustellen.
- 3 Der Sendername wird 6 Sekunden lang angezeigt. Danach ändert sich das Display.

Beschreibungen des PTY (Programmartenkennung)-Codesignals.

Sie können die folgenden PTY-Signale suchen und empfangen.

NEWS	Kurze Beschreibungen über Fakten, Ereignisse und öffentlich ausgedrückte Ansichten, Reportagen und Tatsachen.
AFFAIRS	Programm über aktuelle Nachrichten, im allgemeinen in verschiedener Behandlungsweise oder Konzeption, einschließlich Debatte oder Analyse.
INFO	Beratungsprogramm (im weitesten Sinne).
SPORT	Sportprogramm.
EDUCATE	Bildungsprogramm (fundamental).
DRAMA	Alle Hörspiele und Serien.
CULTURE	Kulturprogramme (national oder regional, einschließlich Sprache, Theater usw.)
SCIENCE	Programme über Naturwissenschaft und Technik.
VARIED	Unterhaltungsprogramme wie zum Beispiel Quiz, Ratespiele und Persönlichkeitsinterviews.
POP M	Populäre Musik, oft abhängig von den gegenwärtigen oder letzten Plattenverkaufslisten.
ROCK M	Moderne Musik, normalerweise geschrieben und aufgeführt von jungen Musikern.
EASY M	Unterhaltungsmusik, im Gegensatz zu Pop, Rock oder Klassik, oder Musik wie Jazz, Folk oder Country (normalerweise mit Gesang und kurzzeitig).

LIGHT M	Populäre, klassische Musik. Zum Beispiel Instrumentalmusik und Vokal- oder Chorwerke.
CLASSICS	Aufführungen von hauptsächlich Orchesterstücken, Sinfonien, Kammermusik usw. einschließlich großer Oper.
OTHER M	Musik wie zum Beispiel Rhythm & Blues und Reggae.
WEATHER	Wetterberichte, -vorhersagen und -information.
FINANCE	Börsenberichte, Handel, Geschäft usw.
CHILDREN	Programme, die auf ein junges Publikum abgezielt sind (in erster Linie Unterhaltung und Interesse).
SOCIAL	Programme über Soziologie, Geschichte, Geographie, Psychologie und Gesellschaft.
RELIGION	Glauben einschließlich eines Gottes oder Göttern, der Natur der Existenz und Ethik.
PHONE IN	Mitglieder der Öffentlichkeit, die ihre Ansichten telefonisch oder im öffentlichen Forum äußern.
TRAVEL	Features und Programme über Reisen in nahe und ferne Orte, Pauschalreisen sowie Reiseideen und -gelegenheiten. Nicht verwendet für Durchsagen über Probleme, Verzögerungen oder Straßenbauarbeiten, welche die augenblickliche Reise beeinflussen, wo TP/TA benutzt werden sollte.
LEISURE	Programme über Freizeitaktivitäten, an denen der Hörer (die Hörerin) teilnehmen könnte. Zum Beispiel Gartenarbeit, Fischen, Antiquitätensammlung, Kochen, Nahrung & Wein usw.
JAZZ	Polyphone, synkopierte Musik, charakterisiert durch Improvisation.

Benutzen des Radio-Daten-Systems (RDS) (Fortsetzung)

COUNTRY	Songs, die aus der musikalischen Tradition der Südstaaten von Amerika entstehen oder sie fortsetzen. Charakterisiert durch eine schlichte Melodie und narrative Handlung.
NATION M	Gegenwärtige populäre Musik der Nation oder des Gebiets in Muttersprache, im Gegensatz zu internationalem 'Pop' in Englisch, der normalerweise von Amerika oder Großbritannien inspiriert ist.
OLDIES	Musik aus dem sogenannten "goldenen Zeitalter" populärer Musik.
FOLK M	Musik, die der musikalischen Kultur einer besonderen Nation entspricht, normalerweise gespielt auf akustischen Instrumenten. Die Erzählung oder Story kann sich auf geschichtliche Ereignisse oder Leute stützen.
DOCUMENT	Programme über sachliche Angelegenheiten, präsentiert in einem recherchierenden Stil.
TEST	Sendung beim Prüfen von Notsendegerät oder Empfängern.
ALARM !	Information über Naturkatastrophen.
NONE	Keine Programmart (nur Empfang).

Timer- und Sleep-Funktion

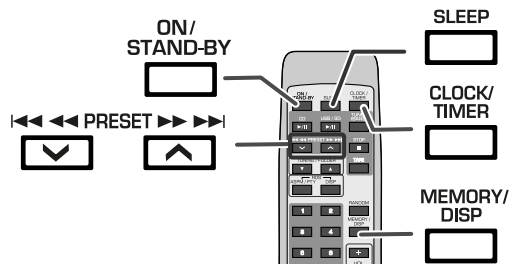

■ Timer-Wiedergabe

Vor dem Einstellen des Timers:

- 1 Prüfen, ob die Uhr richtig gestellt ist (siehe Seite 11).
Wenn nicht eingestellt, können Sie nicht die Timer-Funktion verwenden.
- 2 Für Timer-Wiedergabe legen Sie die Disc ein, die wiedergegeben werden soll.



- 1 Zum Einschalten der Stromversorgung die **ON/STAND-BY-Taste drücken**.
 - 2 Drücken Sie die **CLOCK/TIMER-Taste für 2 Sekunden**.
-
- 3 Innerhalb von 10 Sekunden die **CLOCK/TIMER-Taste drücken**.
 - 4 Die **PRESET (∨ oder ^) -Taste drücken, um die Stunde einzustellen, und dann die CLOCK/TIMER-Taste betätigen**.



- 5** Drücken Sie die PRESET (∨ oder ^)-Taste, um die Minuten einzustellen. Anschließend drücken Sie die CLOCK/TIMER-Taste.

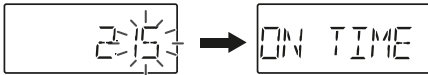

- 6** Die Eingabe mit der PRESET (∨ oder ^)-Taste umschalten, um "OFF TIME" auszuwählen. Anschließend drücken Sie die CLOCK/TIMER-Taste.

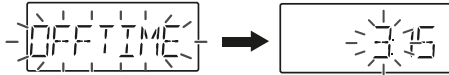

- 7** Drücken Sie die PRESET (∨ oder ^)-Taste, um die Stunde einzustellen. Anschließend drücken Sie die CLOCK/TIMER-Taste.

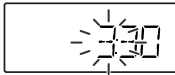

- 8** Drücken Sie die PRESET (∨ oder ^)-Taste, um die Minuten einzustellen. Anschließend drücken Sie die CLOCK/TIMER-Taste.



- 9** Um die Timer-Wiedergabequelle auszuwählen, schalten Sie die Eingabe mit PRESET (∨ oder ^) um, um "SOURCE" auszuwählen. Anschließend drücken Sie die Taste CLOCK/TIMER.



- 10** Um CD auszuwählen, drücken Sie die CD ► / II -Taste und anschließend die CLOCK/TIMER-Taste.

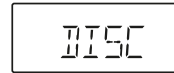

- 11** Um USB/SD auszuwählen, drücken Sie die USB/SD ► / II -Taste und anschließend die CLOCK/TIMER-Taste.

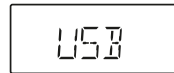

- 12** Um TUNER (BAND) auszuwählen, drücken Sie die TUNER (BAND)-Taste und anschließend die CLOCK/TIMER-Taste.

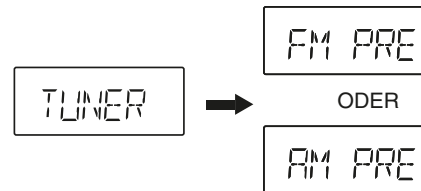

- 13** Wählen Sie durch Drücken der PRESET (∨ oder ^)-Taste einen Sender aus. Anschließend drücken Sie die Taste CLOCK/TIMER, um den gewählten Sender einzustellen.

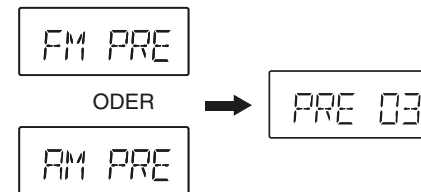

Fortsetzung auf der nächsten Seite

Timer- und Sleep-Funktion (Fortsetzung)

- 14** Um eine Festsendernummer auszuwählen, drücken Sie die PRESET (∨ oder ^)-Taste und anschließend die CLOCK/TIMER-Taste.

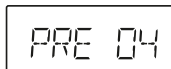

- 15** Drücken Sie für mindestens 2 Sekunden die SLEEP-Taste, um die Timer-Funktion zu aktivieren.

Die "TIMER"-Anzeige leuchtet auf, und das Gerät ist bereit zur Timer-Wiedergabe.

- 16** Zum Schalten in die Bereitschafts-Betriebsart die ON/STAND-BY-Taste drücken.



- 17** Beim Erreichen der voreingestellten Zeit beginnt die Wiedergabe über die gewählte Wiedergabequelle.

Die Lautstärke erhöht sich allmählich, bis sie die voreingestellte Lautstärke von 16 erreicht.

- 18** Beim Erreichen der Timer-Endzeit schaltet das System automatisch in die Bereitschafts-Betriebsart.

Löschen der Timer-Funktion:

Drücken Sie, bei eingeschaltetem Gerät, während 2 Sekunden auf die "SLEEP" Taste; die "TIMER" Anzeige wird dann verschwinden.

Hinweise:

- Nach dem Auswählen der Wiedergabequelle und dem Bestätigen durch Drücken der CLOCK/TIMER-Taste kehrt das Programm in die aktuelle Wiedergabe-Einstellung zurück.
- Beim Erreichen der voreingestellten Zeit beginnt die Wiedergabe bei der aktuellen Einstellung, falls keine Wiedergabequelle gewählt wurde.
- Während des Timer-Betriebs kann die Lautstärke nicht vor eingestellt werden. Sie stellt sich automatisch auf 16 ein.

■ Sleep-Funktion

Radio, CD und USB/SD können automatisch ausgeschaltet werden.

- 1** Die gewünschte Tonquelle wiedergeben.

- 2** Drücken Sie die SLEEP-Taste, um die Uhrzeit auszuwählen.
(Maximum: 90 Minuten - Minimum: 10 Minuten)

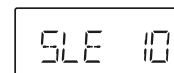

- 3** Lassen Sie die SLEEP-Taste los.

"SLEEP" erscheint.



- 4** Nach Ablauf der voreingestellten Zeit schaltet das Gerät in die Bereitschafts-Betriebsart.

Überprüfen der verbleibenden Einschlafzeit:

- 1 Während "SLEEP" auf dem Display erscheint, die SLEEP-Taste drücken.
- Die verbleibende Einschlafzeit wird ungefähr 10 Sekunden lang angezeigt.
- Während die verbleibende Einschlafzeit auf dem Display erscheint, können Sie sie dadurch ändern, daß die SLEEP-Taste gedrückt wird. (Schritte 2 - 3).

Abbrechen der Sleep-Funktion:

Um die Sleep-Funktion abzubrechen, ohne das System auf die Bereitschafts-Betriebsart zu stellen, folgendermaßen vorgehen.

- 1 Während "SLEEP" angezeigt wird, drücken Sie die SLEEP-Taste, um 0 Minuten auszuwählen.

■ Gleichzeitiges Benutzen der Timer- und Sleep-Funktion

Sleep-Timer und Timer-Wiedergabe:

Sie können beispielsweise beim Rundfunkempfang einschlafen und nächsten Morgen durch CD-Wiedergabe aufwachen.

- 1 Die Einschlafzeit einstellen (siehe links, Schritte 1 - 4).
- 2 Beim Einstellen des Sleep-Timers ist auch die Timer-Wiedergabe. (Schritte 2 - 10, Seiten 35 - 36).

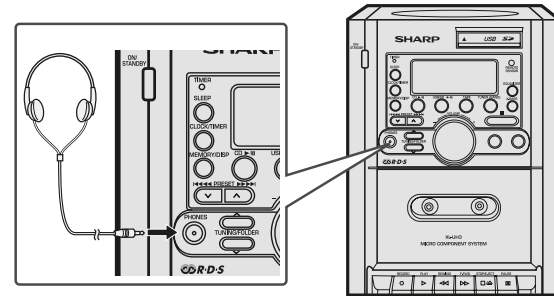
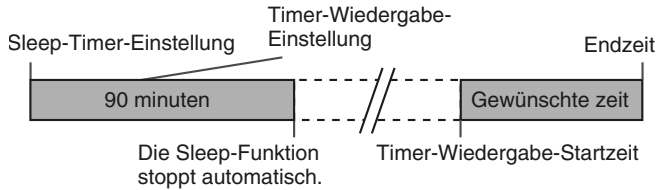

■ Kopfhörer

- Vor dem Anschließen oder Trennen des Kopfhörers die Lautstärke vermindern.
- Einen Kopfhörer mit 3,5 mm Stecker und 16 Ohm bis 50 Ohm Impedanz verwenden. Die empfohlene Impedanz ist 32 Ohm.
- Beim Anschließen des Kopfhörers werden die Lautsprecher automatisch getrennt. Die Lautstärke mit dem VOLUME-Regler einstellen.

Fehlersuchtablelle

Viele scheinbare Probleme können vom Benutzer ohne Anforderung eines Kundendiensttechnikers gelöst werden.

Falls mit diesem Produkt irgendetwas nicht in Ordnung zu sein scheint, die folgenden Punkte überprüfen, bevor Sie sich an einen autorisierten SHARP-Fachhändler oder an ein SHARP-Kundendienstzentrum wenden.

■ Allgemeines

Symptom	Mögliche Ursache
<ul style="list-style-type: none"> Die Uhr ist nicht richtig gestellt. 	<ul style="list-style-type: none"> Trat ein Stromausfall ein? Die Uhr wieder einstellen.
<ul style="list-style-type: none"> Das Gerät reagiert nicht auf Betätigung einer Taste. 	<ul style="list-style-type: none"> Das Gerät auf die Bereitschafts-Betriebsart stellen und dann wieder einschalten. Wenn das Gerät noch nicht richtig funktioniert, es rücksetzen.
<ul style="list-style-type: none"> Kein Ton ist zu hören. 	<ul style="list-style-type: none"> Ist der Lautstärkepegel auf "0" gestellt? Ist der Kopfhörer angeschlossen? Sind die Lautsprecherkabel getrennt?

■ CD-Player

Symptom	Mögliche Ursache
<ul style="list-style-type: none"> Wiedergabe beginnt nicht. 	<ul style="list-style-type: none"> Ist die Disc verkehrt herum eingelegt?
<ul style="list-style-type: none"> Wiedergabe stoppt in der Mitte eines Titels oder wird nicht richtig gemacht. 	<ul style="list-style-type: none"> Entspricht die Disc der Norm? Ist die Disc verformt oder zerkratzt?
<ul style="list-style-type: none"> Während der Wiedergabe kommt es zu Aussetzern oder Wiedergabe stoppt in der Mitte eines Titels. 	<ul style="list-style-type: none"> Ist das Gerät übermäßigen Erschütterungen ausgesetzt? Ist die Disc sehr schmutzig? Hat sich im Gerät Kondensation gebildet?

■ Cassettendeck

Symptom	Mögliche Ursache
<ul style="list-style-type: none"> Aufnahme ist nicht möglich. 	<ul style="list-style-type: none"> Ist die Löschschutzzunge entfernt?
<ul style="list-style-type: none"> Kann keinen Titel mit guter Tonqualität aufnehmen. Kann nicht ganz gelöscht werden. 	<ul style="list-style-type: none"> Ist es ein Normalband? (Sie können auf Reineisen- oder CrO₂-Band nicht aufnehmen.)
<ul style="list-style-type: none"> Aussetzer. Höhen können nicht gehört werden Klangschwankungen. 	<ul style="list-style-type: none"> Besteht Banddurchhang? Ist das Band gedehnt? Sind die Tonwellen, Andruckrollen oder Tonköpfe verschmutzt?

■ Fernbedienung

Symptom	Mögliche Ursache
<ul style="list-style-type: none"> Die Fernbedienung funktioniert nicht. 	<ul style="list-style-type: none"> Ist das Netzkabel des Gerätes angeschlossen? Ist die Polarität der Batterie richtig? Sind die Batterien erschöpft? Ist der Abstand oder Winkel falsch? Empfängt der Fernbedienungssensor starkes Licht?

■ Tuner

Symptom	Mögliche Ursache
<ul style="list-style-type: none"> Das Radio erzeugt ungewöhnliches, andauerndes Rauschen. 	<ul style="list-style-type: none"> Befindet sich das Gerät in der Nähe des Fernsehgerätes oder des Computers? Ist die UKW-Antenne oder MW-Rahmenantenne richtig aufgestellt? Die Antenne weiter entfernt vom Netzkabel verlegen.

■ Kondensation

Plötzliche Temperaturschwankungen und Lagerung oder Betrieb in einer extrem feuchten Umgebung können Kondensatbildung im Gehäuse (CD-Abtaster usw.) oder auf dem Sender der Fernbedienung verursachen.

Kondensat kann zu Funktionsstörungen des Geräts führen. Sollte dieser Fall eintreten, das Gerät eingeschaltet lassen, ohne eine Disc einzulegen, bis normale Wiedergabe möglich ist (ca. 1 Stunde). Vor Handhaben der Fernbedienung jedes Kondensat auf dem Sender mit einem weichen Tuch abwischen.

■ Wenn Störung auftritt

Wenn dieses Produkt von starker externer Interferenz (mechanischer Stoß, übermäßige statische Elektrizität, anormale Speisespannung infolge von Blitz usw.) beeinflusst oder falsch betrieben wird, kann es nicht korrekt funktionieren.

Wenn derartige Störungen auftreten, wie folgt vorgehen

- 1 Das Gerät auf die Bereitschafts-Betriebsart stellen und die Stromversorgung wieder einschalten.
- 2 Wenn das Gerät durch den vorhergehenden Bedienungsschritt nicht wiederhergestellt wird, den Stecker des Geräts herausziehen und einstecken; danach es einschalten.

Hinweis:

Wenn die obigen Bedienungsschritte keinen Erfolg aufweisen, all den Speicher durch Rücksetzen des Gerätes löschen.

■ Löschen all des Speichers (Rücksetzen)

- 1 Zum Schalten in die Bereitschafts-Betriebsart die ON/STANDBY-Taste drücken.
- 2 Halten Sie die USB/SD-Taste gedrückt, bis die Zeiteinstellung 0:00 anzeigt.

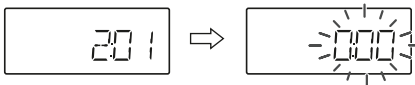

Vorsicht:

Durch diese Bedienungsschritte werden alle abgespeicherten Daten einschließlich Uhr- und Timer-Einstellungen, Tuner-Voreinstellung sowie CD-Programm gelöscht.

■ Vor dem Transportieren des Geräts

Alle CDs aus dem Gerät herausnehmen. Sicherstellen, daß keine CD in der Disc-Schublade vorhanden ist. Danach das Gerät auf die Bereitschafts-Betriebsart stellen. Durch Tragen des Geräts mit darin eingelegten Discs kann es beschädigt werden.

■ Pflege der Compact Discs

Compact Discs sind ziemlich widerstandsfähig gegen Beschädigungen, aber Falschab tastungen können infolge einer Ansammlung des Staubs auf der Discoberfläche auftreten. Für optimale CD-Wiedergabe die folgenden Punkte beachten.

- Auf die Disc darf nichts geschrieben werden, insbesondere auf die Seite ohne Etikett; hier werden Tonsignale abgetastet.
- Die Discs nicht direkter Sonnenbestrahlung, Hitze oder Feuchtigkeit aussetzen.
- Die CDs immer am Rand halten. Durch Fingerabdrücke, Schmutz oder Wasser auf den CDs kann Störgeräusch oder falsche Abtastung verursacht werden. Wenn eine CD schmutzig ist oder nicht einwandfrei abgespielt wird, sie mit einem weichen, trockenen Tuch von der Mitte gerade nach außen dem Radius entlang abwischen.

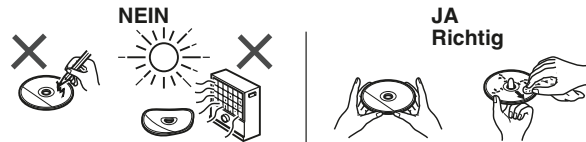

Wartung

■ Reinigen der das Band berührenden Teile

- Durch Verschmutzung von Tonköpfen, Tonwellen oder Andruckrollen wird die Klangqualität verschlechtert, außerdem kann dadurch "Bandsalat" verursacht werden. Diese Teile mit einem Wattestäbchen reinigen, welches mit einer im Fachhandel erhältlichen Tonkopf-Reinigungsflüssigkeit oder mit Isopropylalkohol angefeuchtet wurde.
- Beim Reinigen der Tonköpfe, Andruckrollen usw. den Netzstecker des Gerät herausziehen, in dem hohe Spannungen vorhanden sind.

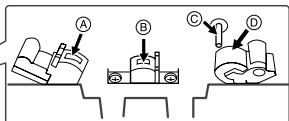

- A Löschkopf
- B Aufnahme-/Wiedergabekopf
- C Tonwelle
- D Andruckrolle

- Nach längerer Benutzung können die Tonköpfe und Tonwellen aufmagnetisiert werden, wodurch sich eine Klangverschlechterung bemerkbar macht. Diese Teile sollten daher alle 30 Betriebsstunden mit einem im Fachhandel erhältlichen Tonkopf-Entmagnetisierer entmagnetisiert werden. Die Bedienungsanleitung des Entmagnetisierers sollte sorgfältig durchgelesen werden.

■ Reinigen des Gehäuses

Das Gehäuse mit einem weichen Tuch und einem verdünnten Seifenwasser regelmäßig reinigen und dann mit einem trockenen Tuch nachwischen.

Vorsicht:

- Keine Chemikalien (Benzin, Farbverdünnungsmittel usw.) verwenden. Es kann zur Beeinflussung von Oberfläche und Farbe führen.
- Niemals das Innere des Geräts ölen. Es kann zu Störungen führen.

Technische Daten

Bedingt durch fortlaufende technische Verbesserungen behält sich SHARP das Recht vor, das Design und die Spezifikationen ohne vorherige Ankündigung ändern zu können. Die angegebenen Leistungswerte stellen die Nennwerte einer in Serienherstellung produzierten Einheit dar. Geringe Abweichungen bei einzelnen Geräten sind möglich.

■ Allgemeines

Spannungsversorgung	Wechselspannung 230 V, 50 Hz
Leistungsaufnahme	Einschalten: 30 W Bereitschaft: 0,6 W(*)
Abmessungen	Breite: 170 mm Höhe: 227 mm Tiefe: 212 mm
Gewicht	3,3 kg

(*) Diesen Leistungsaufnahmewert erhält man, wenn sich das Gerät in der Bereitschafts-Betriebsart befindet.

■ Verstärker

Ausgangsleistung	PMPO: 66 W MPO: 34 W (17 W + 17 W) (DIN 45 324) RMS: 20 W (10 W + 10 W) (DIN 45 324) RMS: 12 W (6 W + 6 W) (DIN 45 500)
Ausgänge	Lautsprecher: 8 Ohm Kopfhörer: 16 - 50 Ohm (Empfohlen: 32 Ohm)

■ USB/SD

Klasse	MassenspeicherKlassee
Unterstützungsdatei	MP3/WMA (unterstützen keine DRM-Dateien)
Formatunterstützung	FAT 16 oder FAT 32
Bitratenunterstützung	MP3 (32 ~ 320 Kb/s) WMA (64 ~ 160 Kb/s)
Sonstiges	MP3 ID3 - Tag unterstützt nur Version 1.x USB unterstützt Version 2.0

■ CD-Player

Typ	Compact Disc-Player
Signalabtastung	Kontaktloser 3-Strahl-Halbleiter-Laser-Abtaster
D/A-Umsetzer	1-Bit-D/A-Umsetzer
Frequenzgang	20 - 20.000 Hz
Dynamikbereich	90 dB (1 kHz)

■ Tuner

Frequenzbereich	UKW: 87,5 - 108 MHz MW: 522 - 1.620 kHz
------------------------	--

■ Cassettendeck

Frequenzgang	80 - 8.000 Hz (Normalband)
Rauschabstand	40 dB (Aufnahme/Wiedergabe)
Gleichlaufschwankungen	0,35 % (DIN 45 511)

■ Lautsprecher

Typ	2-Wege-Lautsprechersystem 5 cm-Hochtöner 10 cm-Tieftöner
Max. Belastbarkeit	20 W
Nennbelastbarkeit	10 W
Impedanz	8 Ohm
Abmessungen	Breite: 140 mm Höhe: 224 mm Tiefe: 225 mm
Gewicht	je 1,9 kg