

Nikon

DIGITALKAMERA

COOLPIX S33



Referenzhandbuch

Einleitung	➔ i
Inhaltsverzeichnis	➔ xv
Die Kamera in der Übersicht	➔ 1
Vorbereiten für Aufnahmen	➔ 7
Grundlagen der Aufnahme und Wiedergabe	➔ 14
Aufnahmefunktionen	➔ 21
Wiedergabefunktionen	➔ 43
Aufzeichnen und Wiedergeben von Filmsequenzen	➔ 75
Allgemeine Kameraeinstellungen	➔ 79
Anschluss der Kamera an ein Fernsehgerät, einen Drucker oder einen Computer	➔ 89
Technische Hinweise	➔ 98

Einleitung

Bitte zuerst lesen

Um dieses Nikon-Produkt optimal zu nutzen, lesen Sie bitte gründlich »Sicherheitshinweise« (📖v-vii) und »<Wichtig> Stoßfest, wasserdicht, staubdicht, Kondensation« (📖ix-xiv) sowie alle anderen Anweisungen und bewahren Sie sie griffbereit für alle Benutzer der Kamera auf.

- Wenn Sie die Kamera sofort verwenden möchten, lesen Sie bitte die Abschnitte »Vorbereiten für Aufnahmen« (📖7) und »Grundlagen der Aufnahme und Wiedergabe« (📖14).

Weitere Informationen

- Symbole und Konventionen

Symbol	Beschreibung
☑	Dieses Symbol kennzeichnet Warnhinweise und Informationen, die Sie vor Gebrauch der Kamera lesen sollten.
📝	Dieses Symbol kennzeichnet Hinweise und Informationen, die Sie vor Gebrauch der Kamera lesen sollten.
📖	Dieses Symbol verweist auf andere Seiten mit wichtigen Informationen.

- SD-, SDHC- und SDXC-Speicherkarten werden in diesem Handbuch als »Speicherkarten« bezeichnet.
- Die werkseitig eingerichteten Einstellungen werden als »Standardeinstellungen« bezeichnet.
- Die Bezeichnungen der auf dem Kameramonitor angezeigten Menüoptionen sowie die Bezeichnungen der auf dem Computermonitor angezeigten Schaltflächen oder Meldungen sind durch Fettdruck hervorgehoben.
- Um die auf dem Monitor eingeblendeten Symbole und Anzeigen in diesem Handbuch optimal darstellen zu können, werden sie in einigen Fällen ohne das normalerweise sichtbare Bild gezeigt.

Zum Befestigen des Trageriemens

Führen Sie den Trageriemen entweder links oder rechts durch die Trageriemenöse und befestigen Sie den Trageriemen.

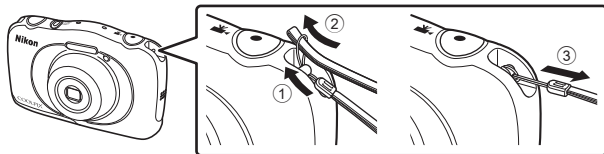

Informationen und Hinweise

Immer auf dem neuesten Stand

Nikon bietet seinen Kunden im Internet eine umfangreiche Produktunterstützung an, die immer auf dem neuesten Stand ist. Auf folgenden Internetseiten finden Sie aktuelle Informationen zu Nikon-Produkten sowie die neuesten Software-Downloads:

- Für Benutzer in USA: <http://www.nikonusa.com/>
- Für Benutzer in Europa und Afrika: <http://www.europe-nikon.com/support/>
- Für Benutzer in Asien, Ozeanien und im Naher Osten: <http://www.nikon-asia.com/>

Auf diesen regelmäßig aktualisierten Internetseiten erhalten Sie aktuelle Produktinformationen, Tipps und Antworten auf häufig gestellte Fragen (FAQ) sowie allgemeine Informationen zu Fotografie und digitaler Bildverarbeitung. Ergänzende Informationen erhalten Sie bei der Nikon-Vertretung in Ihrer Nähe. Eine Liste mit den Adressen der Nikon-Vertretungen finden Sie auf folgender Internetseite.

<http://imaging.nikon.com/>

Verwenden Sie nur Nikon-Originalzubehör

Nikon COOLPIX-Digitalkameras werden nach strengsten Qualitätsmaßstäben gefertigt und enthalten hochwertige elektronische Bauteile. Verwenden Sie nur elektronisches Nikon-Originalzubehör (z. B. Akkuladegeräte, Akkus, Netzadapter mit Akkuladefunktion, Netzadapter und USB-Kabel), das durch das Nikon-Zertifikat speziell für Ihre Nikon-Digitalkamera ausgewiesen ist und die Betriebs- sowie Sicherheitsanforderungen der elektronischen Bauteile erfüllt.

ELEKTRONISCHES ZUBEHÖR, DAS NICHT AUS DEM HAUSE NIKON STAMMT, KANN DIE ELEKTRONIK DER KAMERA BESCHÄDIGEN. DIE VERWENDUNG SOLCHER PRODUKTE FÜHRT ZU GARANTIEVERLUST.

Bei Verwendung von Li-Ion-Akkus anderer Hersteller, die nicht das Echtheithologramm von Nikon tragen, kann es zu Beeinträchtigungen des normalen Kamerabetriebs und zu Überhitzung, Brand, Rissbildung oder Auslaufen dieser Akkus kommen.

Nähere Informationen zum aktuellen COOLPIX-Systemzubehör erhalten Sie bei Ihrem Nikon-Fachhändler.

Echtheithologramm: Weist dieses Produkt als Original-Nikon-Produkt aus.



Fotografieren zu wichtigen Anlässen

Vor allem vor besonders wichtigen Fototerminen, beispielsweise bei Hochzeiten oder vor einer Urlaubsreise, sollten Sie sich durch einige Testaufnahmen von der Funktionstüchtigkeit der Kamera überzeugen. Nikon übernimmt keine Haftung für Schäden oder Umsatzausfälle, die durch Funktionsstörungen der Kamera verursacht wurden.

Über dieses Handbuch

- Die Vervielfältigung der Dokumente, auch das auszugsweise Vervielfältigen, bedarf der ausdrücklichen Genehmigung durch Nikon. Dies gilt auch für die elektronische Erfassung und die Übersetzung in eine andere Sprache.
- Die Abbildungen und Monitoranzeigen in diesem Handbuch weichen möglicherweise vom tatsächlichen Produkt ab.
- Nikon behält sich jederzeit Änderungen an der in dieser Anleitung beschriebenen Hard- und Software ohne vorherige Ankündigung vor.
- Nikon übernimmt keine Haftung für Schäden, die durch unsachgemäßen Gebrauch des Produkts entstehen.
- Diese Handbücher wurden mit größter Sorgfalt erstellt. Sollten Sie jedoch Fehler in den Dokumentationen entdecken oder Verbesserungsvorschläge machen können, wenden Sie sich bitte an Ihren Nikon-Vertragshändler (Adresse ist separat aufgeführt).

Hinweise zum Urheberrecht

Bitte beachten Sie, dass das mit einem Scanner oder einer Digitalkamera digitalisierte Bildmaterial möglicherweise dem Urheberrechtsschutz unterliegt und die nicht autorisierte Verwendung und Verbreitung solchen Materials strafbar sein oder zivilrechtliche Ansprüche auf Unterlassen und/oder Schadensersatz nach sich ziehen kann.

• Gegenstände mit gesetzlichem Kopier- und Vervielfältigungsverbot

Bitte beachten Sie, dass Geldscheine, Münzen und Wertpapiere nicht kopiert oder vervielfältigt werden dürfen, selbst wenn sie als »Kopie« gekennzeichnet werden. Das Kopieren oder Vervielfältigen von Geldscheinen, Münzen und Wertpapieren eines anderen Landes ist ebenfalls nicht erlaubt. Ohne ausdrückliche behördliche Genehmigung dürfen Postwertzeichen oder freigemachte Postkarten nicht kopiert oder vervielfältigt werden.

Das Kopieren und Vervielfältigen von Stempeln und Siegeln ist nicht erlaubt.

• Öffentliche und private Dokumente

Bitte beachten Sie die gesetzlichen Einschränkungen über das Kopieren und Vervielfältigen von Wertpapieren privater Unternehmen (z. B. Aktien, Rechnungen, Schecks, Geschenkkunden usw.), Fahrscheinen oder Kupons, die nur mit einer Sondergenehmigung für bestimmte Institutionen in geringer Auflage kopiert werden dürfen. Kopieren Sie keine Dokumente, die von öffentlichen Einrichtungen oder privaten Unternehmen ausgegeben werden (z. B. Pässe, Führerscheine, Personalausweise, Eintrittskarten, Firmenausweise, Essensgutscheine etc.).

• Urheberrechtlich geschützte Werke

Urheberrechtlich geschützte Werke, wie Bücher, Musikaufzeichnungen, Gemälde, Drucke, Stadt- und Landkarten, Zeichnungen, Filme und Fotografien unterliegen dem internationalen Urheberrecht. Bitte beachten Sie, dass auch Vervielfältigungen und Verwertungen geschützter Werke im privaten Bereich dem Urheberrechtsschutz unterliegen, sodass Sie ggf. die Genehmigung des Autors, Künstlers oder betreffenden Verleges einholen müssen.

Entsorgen von Datenträgern

Bitte beachten Sie dass beim Löschen von Bildern bzw. beim Formatieren der Datenträger, wie z.B. Speicherkarten oder dem internen Kameraspeicher die ursprünglichen Bilddaten nicht vollständig gelöscht werden. Gelöschte Dateien auf entsorgten Datenträgern können unter Umständen mithilfe von kommerziell erhältlicher Software wiederhergestellt werden. Es besteht daher die Gefahr, dass Unbefugte Ihre privaten Bilddaten missbrauchen. Stellen Sie sicher, dass Ihre Bilder und andere persönliche Daten nicht in unbefugte Hände gelangen.

Bevor Sie ein Speichermedium entsorgen oder an Dritte weitergeben, sollten Sie sicherstellen, dass kein Zugriff auf Ihre zuvor abgelegten Daten möglich ist. Bei Speicherkarten können Sie hierfür wie folgt vorgehen: Formatieren Sie die Karte oder löschen Sie alle Daten mittels einer kommerziellen Software und füllen Sie anschließend die gesamte Speicherkarte mit Bildern ohne relevanten Inhalt (z. B. Aufnahmen des leeren Himmels). Wenn Sie Datenträger physikalisch zerstören möchten, sollten Sie darauf achten, sich nicht zu verletzen und keine anderen Gegenstände zu beschädigen.

Konformitätsmarkierung

Gehen Sie wie folgt vor, um einige der Konformitätsmarkierungen, die die Kamera erfüllt, anzuzeigen.

Wechseln Sie in den Aufnahme- oder Wiedergabemodus → Auswahltaste 4 (📷) → Auswahltaste 4 (📷 Kameraeinstellungen) → drücken Sie ▲▼ →

☐ Konformitätsmarkierung

Sicherheitshinweise

Bitte lesen Sie diese Sicherheitshinweise vor dem Betrieb Ihres Nikon-Produkts sorgfältig durch, um Schäden am Produkt oder Verletzungen zu vermeiden. Halten Sie diese Sicherheitshinweise für alle Personen griffbereit, die dieses Produkt benutzen werden.



Mit diesem Symbol werden Warnungen gekennzeichnet, die vor dem Gebrauch dieses Nikon-Produkts gelesen werden sollten, um möglichen Verletzungen vorzubeugen.

WARNHINWEISE



Schalten Sie das Gerät bei einer Fehlfunktion sofort aus

Bei Rauch- oder ungewohnter Geruchsentwicklung, für die Kamera oder Netzadapter mit Akkuladefunktion die Ursache sind, sollten Sie den Netzadapter mit Akkuladefunktion sofort vom Stromnetz trennen und die Akkus/Batterien aus dem Gerät nehmen. Gehen Sie dabei vorsichtig vor, um Verbrennungen zu vermeiden. Bitte wenden Sie sich zur Beseitigung der Störungen an Ihren Fachhändler oder an den Nikon-Kundendienst. Wenn Sie die Kamera zur Reparatur geben oder einschicken, sollten Sie sich vorher vergewissern, dass die Akkus/Batterien entnommen sind.



Nehmen Sie die Kamera nicht auseinander

Das Berühren der internen Komponenten der Kamera oder des Netzadapters mit Akkuladefunktion kann zu Verletzungen führen. Reparaturarbeiten sollten ausschließlich durch einen Fachhändler oder den Nikon-Kundendienst vorgenommen werden. Falls die Kamera oder der Netzadapter mit Akkuladefunktion durch einen Sturz oder eine andere äußere Einwirkung beschädigt werden sollte, trennen Sie die Verbindung zum Netzadapter und nehmen Sie den Akku heraus. Lassen Sie das Gerät von Ihrem Fachhändler oder vom Nikon-Kundendienst überprüfen.



Verwenden Sie die Kamera oder den Netzadapter mit Akkuladefunktion nicht in der Nähe von brennbarem Gas

In der Nähe von brennbarem Gas sollten Sie niemals elektronische Geräte in Betrieb nehmen. Es besteht Explosions- und Brandgefahr.



Vorsicht bei der Verwendung des Trageriemens

Legen Sie den Trageriemen niemals um den Hals eines Kindes. Es besteht die Gefahr einer Strangulierung.



Achten Sie darauf, dass Kamera und Zubehör nicht in die Hände von Kindern gelangen

Kamera und Zubehör enthalten verschluckbare Teile. Achten Sie darauf, dass diese Teile nicht in die Hände von Kindern gelangen und verschluckt werden.



Bleiben Sie nicht zu lange mit der Kamera, dem Netzadapter mit Akkuladefunktion oder dem Netzadapter in Berührung, wenn diese Geräte angeschaltet sind oder gerade verwendet werden

Teile dieser Geräte werden während des Betriebs heiß. Wenn die Geräte längere Zeit Ihre Haut berühren, besteht die Gefahr leichter Verbrennungen.



Lassen Sie das Produkt nicht an Orten liegen, die extrem hohen Temperaturen ausgesetzt sind, wie zum Beispiel in einem geschlossenen Fahrzeug oder in direktem Sonnenlicht

Die Missachtung dieser Vorsichtsmaßnahme kann zu Beschädigungen oder Bränden führen.



Vorsicht im Umgang mit Akkus

Akkus können bei unsachgemäßer Handhabung auslaufen, überhitzen oder explodieren. Bitte beachten Sie die nachfolgenden Warnhinweise:

- Schalten Sie die Kamera vor dem Austauschen des Akkus aus. Bei Verwendung des Netzadapters mit Akkuladefunktion/Netzadapters sicherstellen, dass er abgezogen ist.
- Nur einen Lithium-Ionen-Akku EN-EL19 (im Lieferumfang enthalten) verwenden. Laden Sie den Akku mit einer Kamera, die Akkuladen unterstützt, oder mit einem Akkuladegerät MH-66 (getrennt erhältlich). Zum Laden des Akkus mit der Kamera entweder den Netzadapter mit Akkuladefunktion EH-71P (im Lieferumfang enthalten) oder die Funktion »Laden über USB« verwenden.
- Achten Sie darauf, dass Sie den Akku nicht verkehrt herum einsetzen.
- Schließen Sie den Akku nicht kurz und versuchen Sie nicht, ihn zu öffnen oder die Isolierung zu entfernen.
- Setzen Sie den Akku keiner großen Hitze oder offenen Flamme aus.
- Tauchen Sie den Akku nicht in Wasser und schützen Sie ihn vor Nässe.
- Legen Sie den Akku in eine Plastiktüte, um ihn vor dem Transport zu isolieren. Transportieren oder lagern Sie den Akku nicht zusammen mit Metallgegenständen wie Halsketten oder Haarnadeln.
- Die Gefahr des Auslaufens ist vor allem bei leeren Akkus gegeben. Um Beschädigungen an der Kamera zu vermeiden, sollten Sie den Akku bei völliger Entladung aus der Kamera nehmen.
- Verwenden Sie keine Akkus, die durch Verformung oder Verfärbung auf eine Beschädigung hinweisen. Sollten Sie während des Kamerabetriebs eine solche Veränderung am Akku feststellen, schalten Sie die Kamera sofort aus, und nehmen Sie den Akku heraus.
- Wenn aus dem beschädigten Akku Flüssigkeit ausläuft und mit Haut oder Kleidung in Kontakt kommt, spülen Sie die betroffenen Stellen sofort mit reichlich Wasser ab.



Warnhinweise für den Umgang mit dem Netzadapter mit Akkuladefunktion

- Setzen Sie das Gerät keiner Feuchtigkeit aus. Die Missachtung dieser Vorsichtsmaßnahme kann einen Brand oder Stromschlag verursachen.
- Staub auf oder neben den Metallteilen des Steckers sollte mit einem trockenen Tuch entfernt werden. Die Verwendung verschmutzter Stecker kann einen Brand verursachen.
- Bei Gewitter sollten Sie eine Berührung des Steckers vermeiden und sich nicht in der Nähe des Netzadapters mit Akkuladefunktion aufhalten. Bei Missachtung dieser Vorsichtsmaßnahme besteht die Gefahr eines Stromschlags.
- Das USB-Kabel darf nicht beschädigt, modifiziert, gewaltsam gezogen oder geknickt werden. Stellen Sie keine schweren Gegenstände auf das Kabel und setzen Sie es keiner Hitze und keinem offenen Feuer aus. Sollte die Isolierung beschädigt sein und blanke Drähte hervortreten, wenden Sie sich zwecks Austausch an Ihren Fachhändler oder an den Nikon-Kundendienst. Die Missachtung dieser Vorsichtsmaßnahmen kann einen Brand oder Stromschlag verursachen.

- Fassen Sie den Stecker oder den Netzadapter mit Akkuladefunktion niemals mit nassen Händen an. Bei Missachtung dieser Vorsichtsmaßnahme besteht die Gefahr eines Stromschlags.
- Nicht mit Reiseadaptern oder Adaptern zu verwenden, die Spannung umwandeln oder von Gleich- auf Wechselstrom wandeln. Missachtung dieser Vorsichtsmaßnahme kann zu Schäden am Produkt, Überhitzung oder Feuer führen.

 **Verwenden Sie eine geeignete Stromversorgung (Akku, Netzadapter mit Akkuladefunktion, Netzadapter, USB-Kabel)**

Die Verwendung einer anderen als der im Lieferumfang enthaltenen oder als optionales Zubehör von Nikon erhältlichen Stromversorgung kann zu Schäden oder Fehlfunktionen führen.

 **Verwenden Sie nur geeignete Kabel**

Verwenden Sie zum Anschluss des Geräts nur Original-Nikon-Kabel, die im Lieferumfang enthalten oder als optionales Zubehör erhältlich sind.

 **Vorsicht beim Umgang mit beweglichen Teilen**

Achten Sie darauf, dass Sie nicht Ihre Finger oder andere Gegenstände am Objektivverschluss oder an den beweglichen Teilen der Kamera einklemmen.

 **Das Auslösen des Blitzgeräts in unmittelbarer Nähe der Augen eines Menschen oder Tieres kann zu einer nachhaltigen Schädigung der Augen führen**

Bei Blitzaufnahmen muss ein Mindestabstand von 1 Meter zum Motiv eingehalten werden.

Besonders vorsichtig müssen Sie beim Fotografieren von Kindern sein.

 **Lösen Sie das Blitzgerät niemals aus, wenn sich Körperteile oder Gegenstände in unmittelbarer Nähe des Blitzfensters befinden**

Die Missachtung dieser Vorsichtsmaßnahme kann zu Verbrennungen führen oder einen Brand verursachen.

 **Vermeiden Sie jeden Kontakt mit den Flüssigkristallen**

Bei einer Beschädigung des Monitors besteht die Gefahr, dass Sie sich an den Glasscherben verletzen oder dass Flüssigkristalle austreten. Achten Sie darauf, dass Haut, Augen und Mund nicht mit den Flüssigkristallen in Berührung kommen.

 **Befolgen Sie die Anweisungen des Fluglinien- und Krankenhauspersonals**

Hinweise

Hinweise für Kunden in Europa

VORSICHT

WENN DER FALSCHER AKKUTYP VERWENDET WIRD, BESTEHT EXPLOSIONSGEFAHR.

ENTSORGEN SIE GEBRAUCHTE AKKUS NACH DEN GELTENDEN VORSCHRIFTEN.

Durch dieses Symbol wird angezeigt, dass elektrische und elektronische Geräte getrennt entsorgt werden muss.

Die folgenden Informationen richten sich nur an Verbraucher in europäischen Ländern:

- Dieses Produkt muss an einer geeigneten Sammelstelle separat entsorgt werden. Eine Entsorgung über den Hausmüll ist unzulässig.
- Durch getrennte Entsorgung und Recycling können natürliche Rohstoffe bewahrt und durch falsche Entsorgung verursachte, schädliche Folgen für die menschliche Gesundheit und Umwelt verhindert werden.
- Weitere Informationen erhalten Sie bei Ihrem Fachhändler oder bei den für die Abfallentsorgung zuständigen Behörden bzw. Unternehmen.



Dieses Symbol auf der Batterie bedeutet, dass die Batterie separat entsorgt werden muss.

Folgendes gilt für Verbraucher in europäischen Ländern:

- Alle Batterien, ob mit diesem Symbol versehen oder nicht, sind für separate Entsorgung an einem geeigneten Sammelpunkt vorgesehen. Entsorgen Sie sie nicht mit dem Hausmüll.
- Weitere Informationen erhalten Sie bei Ihrem Fachhändler oder bei den für die Abfallentsorgung zuständigen Behörden bzw. Unternehmen.



<Wichtig> Stoßfest, wasserdicht, staubdicht, Kondensation

- Lesen Sie bitte sorgfältig die folgende Anleitung sowie die Anweisungen aus »Umgang mit dem Produkt« (📖99).

Hinweise zur Stoßfestigkeit

Diese Kamera hat den Nikon-Werktest bestanden (Falltest aus einer Höhe von 1,5 m auf eine 5 cm dicke Sperrholzplatte) gemäß MIL-STD 810F Method 516.5-Shock*.

Dieser Test garantiert nicht, dass die Kamera wasserdicht ist oder unter allen Umständen unbeschädigt oder störungsfrei bleibt.

Änderungen im Aussehen, z.B. abblättern der Farbe und Verformung des Teils, auf das die Kamera fiel, sind nicht Teil des Nikon-Werktests.

* Testverfahren nach der Norm des US-Verteidigungsministeriums.

Bei diesem Falltest werden 5 Kameras in 26 Richtungen (8 Kanten, 12 Ecken und 6 Oberflächen) aus einer Höhe von 122 cm fallen gelassen, um sicherzugehen, dass ein bis fünf Kameras den Test bestehen (wenn während des Tests ein Defekt auftritt, werden weitere fünf Kameras getestet, um sicherzugehen, dass die Testkriterien für ein bis fünf Kameras erfüllt werden.)

- **Setzen Sie die Kamera keinen übermäßigen Stößen, Vibrationen oder Drücken aus, indem Sie sie fallen lassen oder schlagen, oder indem Sie schwere Gegenstände auf ihr abstellen.**

Verformungen können den luftdichten Abschluss beschädigen und Wasser kann in die Kamera gelangen und zu Fehlfunktionen der Kamera führen.

- Verwenden Sie die Kamera nicht in einer Wassertiefe über 10 m.
- Setzen Sie die Kamera keinem Wasserdruck durch einen Hochdruckwasserstrahl aus.
- Setzen Sie sich nicht hin, wenn sich die Kamera in einer Ihrer Hosentaschen befindet. Stecken Sie die Kamera nicht mit Gewalt in eine Hülle.

Hinweise zur Wasserdichtigkeit und Staubfestigkeit

Die Kamera ist wasserdicht gemäß IEC/JIS Waterproof Grade 8 (IPX8), staubdicht gemäß IEC/JIS Dustproof Grade 6 (IP6X) und ermöglicht 60 Minuten lang Unterwasseraufnahmen bis zu einer Tiefe von 10 m.*

Diese Klassifizierung garantiert nicht, dass die Kamera wasserdicht ist oder unter allen Umständen unbeschädigt oder störungsfrei bleibt.

* Diese Klassifizierung gibt an, dass die Kamera so ausgelegt ist, dass sie dem angegebenen Wasserdruck über den angegebenen Zeitraum hinweg widerstehen kann, wenn die Kamera gemäß der von Nikon festgelegten Verfahren genutzt wird.

● **Wenn die Kamera übermäßigen Stößen, Vibrationen oder Drücken durch Fallenlassen oder Schlagen oder Abstellen schwerer Gegenstände auf der Kamera ausgesetzt wird, kann die Wasserdichtheit nicht gewährleistet werden.**

- Falls die Kamera Stößen ausgesetzt wurde, sollten Sie sich an Ihren Händler oder einen autorisierten Nikon-Servicevertreter wenden, um die Wasserdichtheit überprüfen zu lassen (gebührenpflichtiger Service).
 - Lassen Sie die Kamera nicht fallen, schlagen Sie die Kamera nicht gegen harte Gegenstände, wie zum Beispiel einen Felsen, und werfen Sie sie nicht auf eine Wasseroberfläche.
 - Verwenden Sie die Kamera nicht in einer Wassertiefe über 10 m.
 - Setzen Sie die Kamera keinem Wasserdruck durch schnell fließendes Wasser oder Wasserfälle aus.
 - Ihre Nikon-Garantie deckt Störungen, die bei unsachgemäßer Handhabung der Kamera durch eindringendes Wasser auftreten, möglicherweise nicht ab.
- Falls Wasser in das Innere der Kamera sickert, beenden Sie sofort den Gebrauch der Kamera. Wischen Sie die Feuchtigkeit von der Kamera ab und bringen Sie die Kamera sofort zu Ihrem Nikon-Kundendienst.
- Die Wasserdichtheit dieser Kamera gilt nur für Süßwasser und Meerwasser.
- Das Innere dieser Kamera ist nicht wasserfest. Wenn Wasser ins Innere der Kamera sickert, können die Komponenten rosten und zu hohen Kosten für die Reparatur der Kamera führen oder eine Reparatur kann sogar unmöglich sein.
- Das Zubehör ist nicht wasserfest.
- Wischen Sie Flüssigkeiten oder Wassertropfen, die auf die Außenseite der Kamera oder in das Innere der Akku-/Speicherkartenfach-Abdeckung gelangt sind, sofort mit einem weichen, trockenen Tuch ab. Setzen Sie keine feuchten Speicherkarten und keinen feuchten Akku ein.

Falls die Akku-/Speicherkartenfach-Abdeckung unter feuchten Bedingungen in Wassernähe oder Unterwasser geöffnet oder geschlossen wird, könnte Wasser in die Kamera eindringen und eine Störung verursachen.

Öffnen oder schließen Sie die Abdeckung nicht mit nassen Händen. Dadurch kann Wasser in das Innere der Kamera gelangen oder es kann zu Fehlfunktionen der Kamera kommen.

- Wenn Fremdkörper an der Außenseite der Kamera oder der Innenseite der Akku-/Speicherkartenfach-Abdeckung (z. B. an Scharnier, Speicherkartenfach und Anschlüssen) haften, entfernen Sie diese umgehend mit einem Blasebalg. Wenn Fremdkörper an der wasserdichten Dichtung auf der Innenseite der Akku-/Speicherkartenfach-Abdeckung haften, entfernen Sie sie mit dem im Lieferumfang enthaltenen Pinsel. Verwenden Sie den im Lieferumfang enthaltenen Pinsel ausschließlich zur Reinigung der wasserdichten Dichtung.

Wasserdichte Dichtung

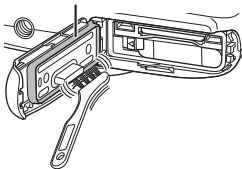

- Falls Fremdstoffe wie Sonnenöl, Sonnencreme, Thermalquellwasser, Badesalz, Waschmittel, Seife, organische Lösungsmittel, Öl oder Alkohol an der Kamera haften, wischen Sie diese sofort ab. Andernfalls kann die Außenseite der Kamera beschädigt werden.
- Lassen Sie die Kamera nicht über einen längeren Zeitraum in einer Umgebung mit 40°C oder mehr liegen (insbesondere in direktem Sonnenlicht, im Fahrzeuginnenraum, auf einem Boot, am Strand oder in der Nähe eines Heizgeräts). Das könnte zu einer Verschlechterung der Wasserdichtheit führen.

Bevor Sie die Kamera unter Wasser benutzen

1. Vergewissern Sie sich, dass sich keine Fremdstoffe im Akku-/Speicherkartenfach befinden.

- Fremdkörper wie zum Beispiel Sand, Staub oder Haare auf der Innenseite der Akku-/Speicherkartenfach-Abdeckung sollten mit einem Blasebalg entfernt werden.
- Alle Flüssigkeiten, z.B. Wassertropfen, im Akku-/Speicherkartenfach sollten mit einem weichen, trockenen Tuch abgewischt werden.

2. Stellen Sie sicher, dass die wasserdichte Verpackung (📖2) der Akku-/Speicherkartenfach-Abdeckung keine Risse oder Verformungen aufweist.

- Die Wasserdichtigkeit der wasserdichten Dichtung kann nach einem Jahr beginnen nachzulassen. Wenn die Leistung der wasserdichten Dichtung nachlässt, wenden Sie sich an Ihren Händler oder einen Nikon-Fachhändler.
- Stellen Sie außerdem sicher, dass sich die wasserdichte Dichtung nicht löst.

3. Vergewissern Sie sich, dass die Abdeckung des Akku-/Speicherkartenfachs fest geschlossen ist.

- Schieben Sie die Abdeckung, bis sie hörbar einrastet.

Hinweise zur Verwendung der Kamera unter Wasser

Beachten Sie die folgenden Vorsichtsmaßnahmen, um zu verhindern, dass Wasser in die Kamera eindringt.

- Tauchen Sie mit der Kamera nicht in einer Wassertiefe über 10 m.
- Verwenden Sie die Kamera nicht länger als 60 Minuten unter Wasser.
- Verwenden Sie die Kamera unter Wasser in einem Temperaturbereich von 0°C – 40°C. Verwenden Sie die Kamera nicht in heißen Quellen.
- Öffnen oder schließen Sie die Akku-/Speicherkartenfach-Abdeckung nicht unter Wasser.
- Setzen Sie die Kamera unter Wasser keinen Stößen aus. Springen Sie nicht mit der Kamera in das Wasser, und setzen Sie die Kamera keinem hohen Wasserdruck aus, z.B. in Wasserfällen oder Stromschnellen.
- Diese Kamera schwimmt nicht im Wasser. Lassen Sie die Kamera unter Wasser nicht fallen.

Reinigung nach Nutzung der Kamera unter Wasser

Nach Gebrauch der Kamera unter Wasser oder einem Aufenthalt am Strand bzw. in anderen sandigen oder staubigen Umgebungen sollten Sie Sand-, Staub- und Salzablagerungen mit einem trockenen, leicht angefeuchteten Tuch entfernen (verwenden Sie nur Süßwasser). Lassen Sie die Kamera anschließend 60 Minuten lang trocknen.

Wenn Sie die Kamera in einer nassen Umgebung, in der Salz oder Fremdkörper an ihr haften bleiben, aufbewahren, kann es zu Beschädigungen, Verfärbungen, Korrosion, schlechten Gerüchen oder Nachlassen der Wasserdichtigkeit kommen.

Um die Funktion der Kamera lange zu erhalten, wird empfohlen, sie wie folgt abzuwaschen.

- Entfernen Sie vor dem Reinigen der Kamera gründlich Wassertropfen, Sand, Salz oder Fremdkörper von Händen, Körper und Haaren.
- Es ist empfehlenswert, die Kamera in einem geschlossenen Raum zu reinigen, um Schäden durch Spritzwasser oder Sand zu vermeiden.
- Öffnen Sie die Akku-/Speicherkartenfach-Abdeckung nicht, bis alle Fremdkörper mit Wasser abgewaschen wurden und die gesamte Feuchtigkeit abgewischt wurde.

1. Halten Sie die Akku-/Speicherkartenfach-Abdeckung geschlossen und waschen Sie die Kamera mit Süßwasser ab.

Spülen Sie die Kamera leicht mit Leitungswasser oder tauchen Sie die Kamera ca. 10 Minuten in ein flaches Becken, das mit Süßwasser gefüllt ist.

- Wenn die Tasten und Schalter nicht ordnungsgemäß funktionieren, haften möglicherweise noch Fremdkörper an der Kamera.
Fremdkörper können zu Fehlfunktionen der Kamera führen. Waschen Sie die Kamera gründlich ab.

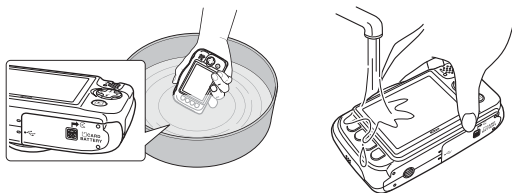

2. Wischen Sie Wassertropfen mit einem weichen Tuch ab, und lassen Sie die Kamera an einem gut gelüfteten und schattigen Platz trocknen.

- Legen Sie die Kamera zum Trocknen auf ein weiches Tuch.
Wasser fließt aus den Öffnungen in Mikrofon und Lautsprechern.
- Trocknen Sie die Kamera nicht mit Heißluft aus einem Fön oder Wäschetrockner.
- Verwenden Sie keine Chemikalien (wie Benzin, Verdünnungsmittel, Alkohol oder Reinigungsmittel), Seife oder Waschmittel.
Sollte die Dichtung oder das Kameragehäuse verformt sein, verschlechtert sich die Wasserdichtigkeit.

3. Nachdem Sie sich vergewissert haben, dass keine Wassertropfen an der Kamera haften, öffnen Sie die Akku-/Speicherkartenfach-Abdeckung, und wischen Sie vorsichtig das noch im Inneren der Kamera verbliebene Wasser mit einem trockenen, weichen Tuch ab. Entfernen Sie Fremdkörper mit dem Blasebalg.

- Wenn Sie die Abdeckungen öffnen, bevor die Kamera vollständig getrocknet ist, können Wassertropfen auf die Speicherkarte oder den Akku gelangen. Wassertropfen können auch in das Akku-/Speicherkartenfach einsickern (an solchen Stellen wie der Dichtung, den Scharnieren, dem Speicherkartenfach oder den Anschlüssen). Falls das geschehen sollte, wischen Sie das Wasser mit einem weichen, trockenen Tuch ab.
- Wenn die Abdeckung geschlossen wird und die Innenseite noch feucht ist, kann das zu Kondensation oder Störungen führen.
- Falls Mikrofon- oder Lautsprecheröffnungen mit Wassertropfen verstopft sind, kann der Ton verzerrt oder gestört werden.
 - Wischen Sie das Wasser mit einem weichen, trockenen Tuch ab.
 - Stechen Sie nicht mit einem spitzen Gegenstand in die Mikrofon- oder Lautsprecheröffnungen. Falls das Innere der Kamera beschädigt ist, verschlechtert sich die Wasserdichtheit.

Hinweise zur Betriebstemperatur, Feuchtigkeit und Kondensation

Der Betrieb der Kamera wurde bei Temperaturen von -10°C – $+40^{\circ}\text{C}$ getestet. Wenn Sie die Kamera in kalten Klimazonen verwenden, beachten Sie die folgenden Vorsichtsmaßnahmen. Bewahren Sie die Kamera und Ersatzbatterien vor der Verwendung an einem warmen Ort auf.

- Die Batterieleistung (Anzahl der aufgenommenen Bilder und Aufnahmezeit) verschlechtert sich vorübergehend.
- Wenn die Kamera sehr kalt ist, kann die Leistung vorübergehend abfallen. Zum Beispiel kann nach Einschalten der Kamera der Monitor dunkler als gewohnt sein, oder es können weniger Bilder aufgenommen werden.
- Falls sich Schneeflocken oder Wassertropfen außen auf der Kamera befinden, wischen Sie diese sofort ab.
 - Wenn Tasten oder Schalter eingefroren sind, arbeiten sie nicht sauber.
 - Falls Mikrofon- oder Lautsprecheröffnungen mit Wassertropfen verstopft sind, kann der Ton verzerrt oder gestört werden.

- **Bedingungen der Betriebsumgebung wie zum Beispiel Temperatur und Feuchtigkeit können zu einem Beschlagen (Kondensation) der Innenseite des Monitors, des Objektivs oder des Blitzfensters führen. Dies ist keine Kamerafehlfunktion und kein Kamerafehler.**

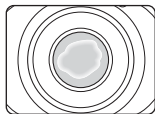

- **Folgende Umgebungsbedingungen führen wahrscheinlich zur Kondensation in der Kamera:**

Beschlagen (Kondensation) kann unter den folgenden Umgebungsbedingungen (bei plötzlichen Temperaturänderungen oder bei hoher Luftfeuchtigkeit) auf der Innenseite des Monitors, des Objektivs oder des Blitzfensters auftreten.

- Die Kamera wird plötzlich in kaltes Wasser getaucht, nachdem sie sich zuvor an Land in einer warmen Umgebung befunden hat, z.B. am Strand oder an Orten im direkten Sonnenlicht.
- Die Kamera wird von einem kalten Ort an einen warmen Ort gebracht, wie zum Beispiel aus dem Freien in ein Gebäude.
- Die Akku-/Speicherkartenfach-Abdeckung wird in einer Umgebung mit hoher Luftfeuchtigkeit geöffnet oder geschlossen.

- **Beseitigen der Kondensation**

- Schalten Sie die Kamera ab, und öffnen Sie die Abdeckung des Akku-/Speicherkartenfachs an einem Ort mit stabilen Umgebungstemperaturen (vermeiden Sie alle Orte mit hoher Temperatur/hohen Luftfeuchtigkeit, Sand oder Staub).
- Um das Kondenswasser zu beseitigen, entfernen Sie den Akku und die Speicherkarte, und lassen Sie die Abdeckung des Akku-/Speicherkartenfachs offen, damit sich die Kamera an die Umgebungstemperatur anpasst.
- Wenn die Kondensation nicht beseitigt werden kann, wenden Sie sich an Ihren Händler oder autorisierten Nikon-Servicevertreter.

Inhaltsverzeichnis

Einleitung.....	i
Bitte zuerst lesen.....	i
Weitere Informationen.....	i
Zum Befestigen des Trageriemens.....	i
Informationen und Hinweise.....	ii
Sicherheitshinweise.....	v
WARNHINWEISE.....	v
Hinweise.....	viii
<Wichtig> Stoßfest, wasserdicht, staubdicht, Kondensation.....	ix
Hinweise zur Stoßfestigkeit.....	ix
Hinweise zur Wasserdichtigkeit und Staubfestigkeit.....	ix
Bevor Sie die Kamera unter Wasser benutzen.....	xi
Hinweise zur Verwendung der Kamera unter Wasser.....	xi
Reinigung nach Nutzung der Kamera unter Wasser.....	xii
Hinweise zur Betriebstemperatur, Feuchtigkeit und Kondensation.....	xiv
<hr/>	
Die Kamera in der Übersicht.....	1
Das Kameragehäuse.....	1
Der Monitor.....	3
Aufnahmemodus.....	3
Wiedergabe.....	4
Verwenden der Auswahl Tasten.....	5
<hr/>	
Vorbereiten für Aufnahmen.....	7
Einsetzen des Akkus und der Speicherkarte.....	7
Herausnehmen des Akkus oder der Speicherkarte.....	8
Speicherkarten und interner Speicher.....	8
Aufladen des Akkus.....	9
Einschalten der Kamera und Einstellen von Anzeigesprache, Datum und Uhrzeit....	11

Grundlagen der Aufnahme und Wiedergabe	14
Schnappschüsse	14
Der Auslöser	15
Ein- und Auszoomen	16
Wiedergeben der Bilder	17
Löschen von Bildern	18
Löschen von Bildern einschränken (Bildsperre)	20
<hr/>	
Aufnahmefunktionen	21
Im Aufnahmemodus verfügbare Funktionen (Aufnahmemenü)	21
📷 Schnappschüsse	22
Verwenden der AF-Zielsuche	22
Blitz	23
Selbstausröser	24
Bei Lächeln Foto machen	25
Stil wählen (Motivgerechtes Fotografieren)	26
Tipps und Hinweise	27
Verzieren	32
Farben ändern	33
Töne ändern	34
Bildgröße wählen	36
Auswahl einer Fotogröße	36
Auswahl der Filmbildgröße	37
Fokussierung	38
Verwenden der Gesichtserkennung	38
Verwenden der Haut-Weichzeichnung	39
Nicht für Autofokus geeignete Motive.....	39
Fokusspeicher.....	40
Funktionen, die bei der Aufnahme nicht gleichzeitig verwendet werden können ...	41

Wiedergabefunktionen.....	43
Ausschnittsvergrößerung.....	43
Bildindex.....	44
Im Wiedergabemodus verfügbare Funktionen (Wiedergabemenü).....	45
🔄 Nachrichten austauschen.....	46
Nachricht hinterlassen.....	46
Antwort hinterlassen.....	47
Aufnahmen abspielen.....	48
Aufnahmen löschen.....	48
🖼️ Mit Bildern spielen.....	49
Vor dem Bearbeiten von Bildern.....	49
👤 Make-up hinzufügen.....	50
🖼️ Fotoalben erstellen.....	51
🐟 Fischaugeneffekt.....	53
📷 Spielzeugkamera.....	53
🌀 Traumeffekt.....	54
★ Sterne hinzufügen.....	54
🎭 Spielzeugeffekt.....	55
🎨 Farben ändern.....	55
🖌️ Schwarz-Weiß mit Farbe.....	56
🖼️ Verzieren.....	57
👑 Bewertungen.....	58
Bilder bewerten.....	58
Je nach Bewertung ansehen.....	60
Alle Bewertungen entfernen.....	61
🖼️ Lieblingsbilder.....	62
Als Lieblingsbild mark.....	62
Lieblingsbilder ansch.....	64
Aus Lieblingsbild. entfernen.....	65
📅 Nach Datum anzeigen.....	66
📺 Diashow.....	67
Bilder auswählen.....	67
Anzeigeart wählen.....	70
✏️ Überarbeiten.....	71
📄 Kopieren.....	71
🔄 Bilder drehen.....	73
🖼️ Kompaktbild.....	74
Aufzeichnen und Wiedergeben von Filmsequenzen.....	75
Funktionen während der Filmwiedergabe.....	78

Allgemeine Kameraeinstellungen	79
Kameraeinstellungsmenü	79
☛ Kameraeinstellungen	80
Startbild	80
Datum und Uhrzeit	80
Variantenmenü	81
Helligkeit	82
Datum einbelichten	82
Digital-VR	83
AF-Hilfslicht	84
Formatieren/Speicher löschen	85
Sprache/Language	86
Menühintergrund	86
Laden über USB	87
Zurücksetzen	88
Konformitätsmarkierung	88
Firmware-Version	88

Anschluss der Kamera an ein Fernsehgerät, einen Drucker oder einen Computer	89
Anschließen der Kamera an ein Fernsehgerät	91
Anschließen der Kamera an einen Drucker	92
Anschließen der Kamera an einen Drucker	92
Bilder einzeln drucken	93
Drucken mehrerer Bilder	94
Verwenden von ViewNX 2 (Übertragen von Bildern auf einen Computer)	96
Installieren von ViewNX 2	96
Übertragen von Bildern auf einen Computer	96

Technische Hinweise	98
Umgang mit dem Produkt	99
Die Kamera	99
Der Akku.....	100
Der Netzadapter mit Akkuladefunktion	101
Speicherkarten	102
Reinigung und Aufbewahrung.....	103
Reinigung.....	103
Aufbewahrung.....	103
Fehlermeldungen.....	104
Lösungen für Probleme.....	107
Dateinamen	114
Optionales Zubehör.....	115
Technische Daten	116
Empfohlene Speicherkarten.....	120
Index.....	122



A series of horizontal dashed lines spanning the width of the page, intended for handwriting practice.

Die Kamera in der Übersicht

Das Kameragehäuse

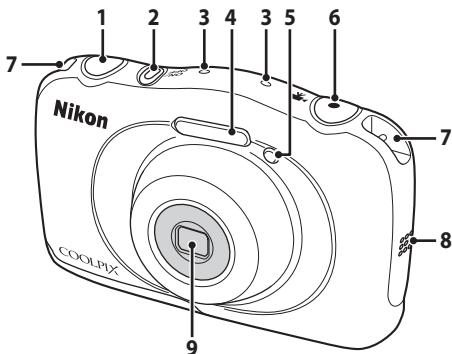

1	Auslöser.....	14
2	Ein-/Ausschalter, Betriebsbereitschaftsanzeige.....	11
3	Mikrofon (Stereo)	
4	Blitz.....	23
5	Selbstauslöser-Kontrollleuchte.....	24
	AF-Hilfslicht	

6	●-Taste ( Filmaufzeichnung).....	75
7	Öse für Trageriemen.....	i
8	Lautsprecher	
9	Objektiv (mit Schutzglas)	

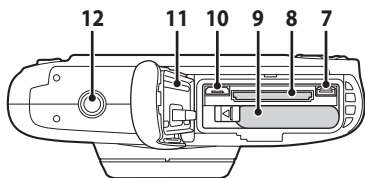
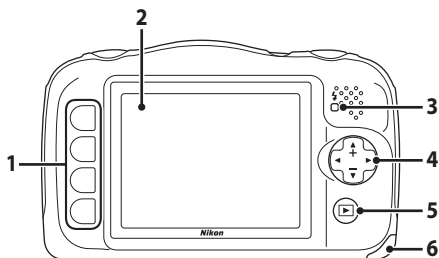

1	Auswahltasten	5, 21, 45	7	HDMI-Micro-Anschluss (Typ D).....	89
2	Monitor.....	3	8	Speicherkartenfach	7
3	Ladekontrollleuchte	9	9	Akkufach	7
	Blitzbereitschaftsanzeige.....	23	10	Micro-USB-Anschluss	89
	Multifunktionswähler		11	Wasserdichte Dichtung	ix, xi
4	▲: Tele	16	12	Stativgewinde.....	118
	▼: Weitwinkel	16			
5	▶-Taste (Aufnahme-/ Wiedergabemodus).....	17			
6	Abdeckung des Akku-/ Speicherkartenfachs.....	7			

Der Monitor

Die Informationen, die während Aufnahme und Wiedergabe auf dem Monitor angezeigt werden, hängen von den Kameraeinstellungen und der Verwendung ab.

Aufnahmemodus

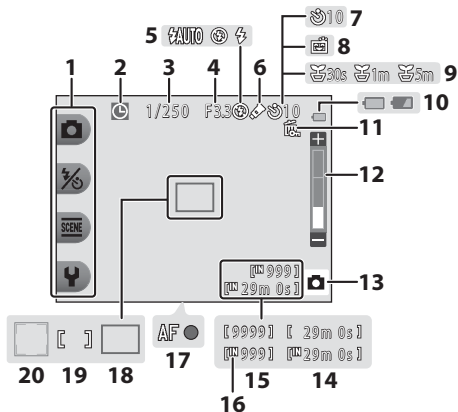

1	Auswahlssymbole.....	5	11	Symbol für Bildsperre.....	20
2	Symbol »Keine Datumseinstellung«.....	108	12	Zoomeinstellung.....	16
3	Belichtungszeit.....	15	13	Aufnahmemodus.....	22, 26
4	Blende.....	15	14	Verbleibende Filmaufnahmezeit.....	75
5	Blitz.....	23	15	Anzahl verbleibender Aufnahmen (Fotos).....	13, 36
6	Symbol Farben ändern	33	16	Symbol für internen Speicher.....	13
7	Selbstauslösersymbol.....	24	17	Fokusindikator.....	14
8	Lächeln-Auslöser.....	25	18	Fokusmessfeld (AF-Zielsuche).....	22
9	Symbol Fotos in festen Abständ.	28	19	Fokusmessfeld (Mitte).....	14
10	Anzeige für Akkukapazität.....	13	20	Fokusmessfeld (Gesichtserkennung).....	38

Wiedergabe

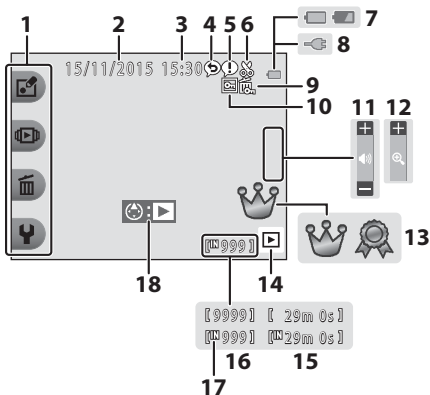

1	Auswahlsymbole.....	5	11	Lautstärke-Anzeige.....	78
2	Datum der Aufnahme.....		12	Einzelbildwiedergabe aktivieren.....	44
3	Uhrzeit der Aufnahme.....			Bewertungssymbol (wenn	
4	Nachricht (Antwort).....	47	13	»Variantenmenü« auf »Ein«	
5	Nachricht.....	46		eingestellt ist).....	58
6	Beschnittsymbol.....	43	14	Wiedergabemodus.....	17
7	Anzeige für Akkukapazität.....	13	15	Film-/Nachrichtenaufzeichnungsdauer	
8	Anzeige für Netzadapter mit		16	Aktuelle Bildnummer	
	Akkuladefunktion		17	Symbol für internen Speicher	
9	Symbol für Bildsperre.....	20	18	Symbol für Filmwiedergabe.....	75
10	Lieblingsbilder (wenn				
	»Variantenmenü« auf »Aus«				
	eingestellt ist).....	62			

Wenn keine Informationen im Aufnahmemodus und Wiedergabemodus angezeigt werden

Abgesehen von bestimmten Informationen werden keine Informationen angezeigt, wenn einige Sekunden lang keine Bedienung erfolgt. Die Informationen werden wieder angezeigt, wenn entweder eine der Auswahl-tasten oder der Multifunktionswähler gedrückt wird.

Verwenden der Auswahltasten

Wenn Sie eine Auswahltaste drücken, während der Aufnahmebildschirm oder der Wiedergabebildschirm angezeigt wird, wird das Menü für den aktuellen Modus aufgerufen. Sobald das Menü angezeigt wird, können Sie verschiedene Einstellungen ändern.

In diesem Handbuch werden die Auswahltasten von oben nach unten als »Auswahltaste 1« bis »Auswahltaste 4« bezeichnet.

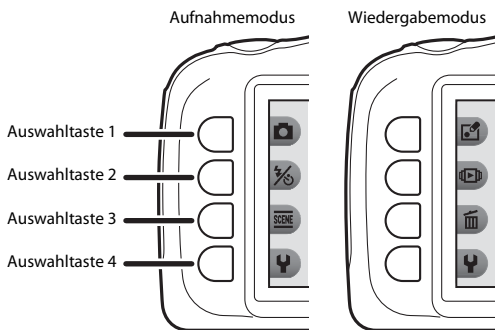

1 Drücken Sie eine Auswahltaste.

- Das Menü wird angezeigt.

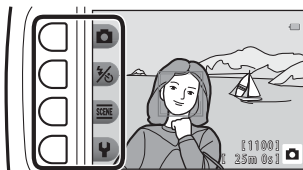

2 Drücken Sie eine der Auswahltasten, um ein Element auszuwählen.

- Wenn angezeigt wird, drücken Sie die Auswahltaste 1 () , um zum vorherigen Bildschirm zurückzukehren.
- Abhängig von den Kameraeinstellungen können bestimmte Menüoptionen nicht ausgewählt oder angezeigt werden.



3 Drücken Sie eine der Auswahltasten, um ein Element auszuwählen.

- Wenn das Menü auf einer weiteren Seite fortgesetzt wird, wird eine Anzeige eingeblendet, welche die aktuelle Seitenposition angibt.

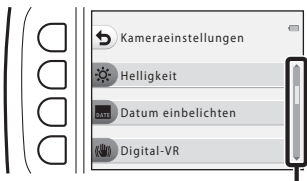

Drücken Sie am Multifunktionswähler auf ▲▼, um weitere Seiten anzuzeigen.

4 Drücken Sie eine der Auswahltasten, um eine Einstellung auszuwählen.

- Drücken Sie die Auswahltaste, um die ausgewählte Einstellung zu bestätigen.
- Wenn ein Menü angezeigt wird, können Sie in den Aufnahmemodus wechseln, indem Sie die ▶-Taste, den Auslöser oder die ●-Taste (📷) drücken.

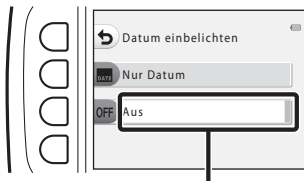

Die aktuelle Einstellung wird weiß angezeigt.

Vorbereiten für Aufnahmen

Einsetzen des Akkus und der Speicherkarte

- 1** Öffnen Sie die Abdeckung des Akku-/Speicherkartenfachs und setzen Sie den Akku und die Speicherkarte ein.

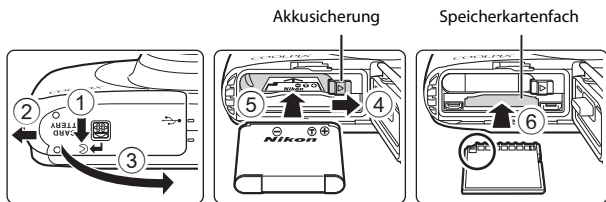

- Richten Sie den Pluspol und den Minuspol des Akkus richtig aus, bewegen Sie die orangefarbene Akkusicherung (4) und setzen Sie den Akku vollständig ein (5).
- Schieben Sie die Speicherkarte in das Fach, bis sie hörbar einrastet (6).
- Achten Sie darauf, dass Sie den Akku oder die Speicherkarte nicht verkehrt herum oder rückwärts einsetzen, da dies zu einer Fehlfunktion führen kann.

- 2** Schließen Sie die Abdeckung des Akku-/Speicherkartenfachs.

- Legen Sie die Abdeckung vollständig flach in die mit dem Pfeil angegebene Richtung (1), und schieben Sie sie vollständig ein (2).

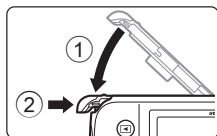

✓ Vorsicht Beschädigungen

Wenn Sie die geöffnete Abdeckung schieben, kann die Kamera beschädigt werden.



✓ Öffnen und Schließen der Abdeckung des Akku-/Speicherkartenfachs

Öffnen oder schließen Sie die Abdeckung des Akku-/Speicherkartenfachs nicht in einer sandigen oder staubigen Umgebung, oder mit feuchten Händen. Wenn Sie die Abdeckung schließen, ohne zuvor Fremdkörper zu entnehmen, kann Wasser in die Kamera eindringen, oder es kann zu Schäden an der Kamera kommen.

- Wenn Fremdkörper in die Abdeckung oder Kamera gelangen, entfernen Sie diese umgehend mit einem Blasebalg oder Pinsel.
- Wenn Flüssigkeiten wie z.B. Wasser in die Abdeckung oder Kamera gelangen, wischen Sie diese umgehend mit einem weichen trockenen Tuch ab.

Formatieren einer Speicherkarte

Eine Speicherkarte, die bereits in einem anderen Gerät verwendet wurde, muss bei der erstmaligen Verwendung mit dieser Kamera formatiert werden. Setzen Sie die Speicherkarte in die Kamera ein, und wählen Sie »**Formatieren**« im Kameraeinstellungsmenü (📖85).

Herausnehmen des Akkus oder der Speicherkarte

Schalten Sie die Kamera aus und stellen Sie zunächst sicher, dass Betriebsbereitschaftsanzeige und Monitor aus sind, und öffnen Sie anschließend die Abdeckung des Akku-/Speicherkartenfachs.

- Bewegen Sie die Akkusicherung, um den Akku freizugeben.
- Drücken Sie die Speicherkarte mit sanftem Druck in die Kamera, um sie teilweise freizugeben.
- Gehen Sie unmittelbar nach Verwendung der Kamera mit Kamera, Akku und Speicherkarte vorsichtig um, da diese heiß werden können.

Speicherkarten und interner Speicher

Kameradaten, einschließlich Bildern und Filmen, können entweder auf einer Speicherkarte oder im internen Speicher der Kamera gespeichert werden. Wenn Sie den internen Speicher verwenden möchten, nehmen Sie die eingesetzte Speicherkarte heraus.

Aufladen des Akkus

1 Schließen Sie die Kamera mit eingesetztem Akku an eine Steckdose an.

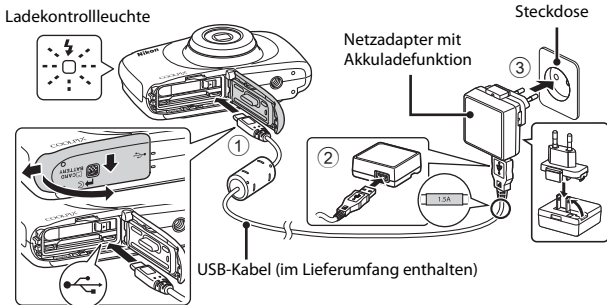

Wenn ein Netzsteckeradapter* im Lieferumfang der Kamera enthalten ist, setzen Sie ihn fest auf den Netzadapter mit Akkuladefunktion. Nachdem der Netzsteckeradapter auf den Netzadapter mit Akkuladefunktion gesetzt wurde, darf der Adapterstecker nicht gewaltsam entfernt werden, um Schäden am Produkt zu vermeiden.

* Die Form des Netzsteckeradapters hängt vom jeweiligen Land oder der Region ab, wo die Kamera erworben wurde. Dieser Schritt kann übersprungen werden, wenn der Netzsteckeradapter bei Lieferung dauerhaft mit dem Netzadapter mit Akkuladefunktion verbunden ist.

- Die Ladekontrollleuchte blinkt langsam grün, während der Akku aufgeladen wird.
- Nach Abschluss des Ladevorgangs leuchtet die Ladekontrollleuchte nicht mehr. Das Laden eines vollständig erschöpften Akkus dauert ca. 1 Stunde und 40 Minuten.
- Der Akku kann nicht geladen werden, wenn die Ladekontrollleuchte schnell grün blinkt, möglicherweise aufgrund einer der folgenden Ursachen.
 - Die Umgebungstemperatur ist für den Ladevorgang nicht geeignet.
 - Das USB-Kabel oder der Netzadapter mit Akkuladefunktion ist nicht richtig angeschlossen.
 - Der Akku ist beschädigt.

2 Trennen Sie den Netzadapter mit Akkuladefunktion von der Steckdose, und trennen Sie anschließend das USB-Kabel.

Hinweise zum USB-Kabel

- Verwenden Sie kein anderes USB-Kabel als UC-E21. Die Verwendung eines anderen USB-Kabels als UC-E21 kann zu Überhitzung, Feuer oder Stromschlag führen.
- Stellen Sie sicher, dass die Stecker richtig ausgerichtet sind. Verbinden und trennen Sie die Stecker stets gerade und nicht in einem Winkel.

Hinweise zum Aufladen des Akkus

- Die Kamera kann benutzt werden, während der Akku geladen wird, jedoch verlängert sich die Ladezeit.
- Wenn die Akkukapazität sehr gering ist, können Sie die Kamera möglicherweise nicht benutzen, während der Akku geladen wird.
- Verwenden Sie keinesfalls ein anderes Netzadapterfabrikat oder -modell als den Netzadapter mit Akkuladefunktion EH-71P, und verwenden Sie keinen separat erhältlichen USB-Netzadapter oder ein Ladegerät für ein Mobiltelefon. Andernfalls kann es zu Überhitzung kommen, oder die Kamera kann beschädigt werden.

Aufladen mithilfe eines Computers oder eines Akkuladegeräts

- Sie können den Akku auch aufladen, indem Sie die Kamera an einen Computer anschließen.
- Verwenden Sie das Akkuladegerät MH-66 (separat erhältlich), um den Akku ohne die Kamera aufzuladen.

Einschalten der Kamera und Einstellen von Anzeigesprache, Datum und Uhrzeit

Beim ersten Einschalten der Kamera wird der Sprachauswahlbildschirm sowie der Bildschirm zum Einstellen von Datum und Uhrzeit der Kamerauhr angezeigt.

- 1** Drücken Sie den Ein-/Ausmacher (ON/OFF), um die Kamera einzuschalten.

- Der Monitor wird eingeschaltet.
- Drücken Sie den Ein-/Ausmacher erneut, um die Kamera auszuschalten.

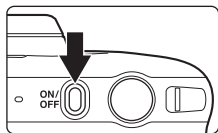

- 2** Wählen Sie mit dem Multifunktionswähler  die gewünschte Sprache, und drücken Sie Auswahltaste 4 (OK).

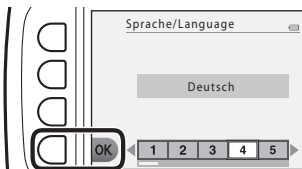

- 3** Drücken Sie Auswahltaste 3 (O »Ja«).

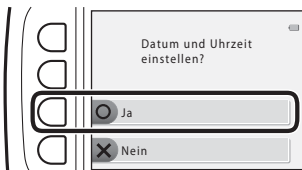

- 4** Wählen Sie das Datumsformat mit den Auswahltasten 2, 3 oder 4.

5 Wählen Sie das Datum und die Uhrzeit aus, und drücken Sie Auswahltaste 4 (OK).

- Wählen Sie mit ◀▶ ein Feld aus und verwenden Sie ▲▼, um Datum und Uhrzeit einzustellen.
- Wählen Sie das Minutenfeld und drücken Sie Auswahltaste 4 (OK), um die Einstellung zu bestätigen.
- Drücken Sie Auswahltaste 3 (☀), um ☀ im Monitor anzuzeigen und die Sommerzeit zu aktivieren. Um die Sommerzeit zu deaktivieren, drücken Sie Auswahltaste 3 (☀) erneut.

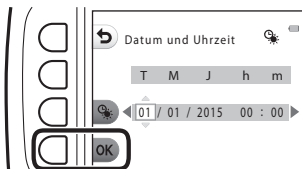

6 Wenn die Sicherheitsabfrage angezeigt wird, drücken Sie Auswahltaste 3 (O »Ja«).

7 Drücken Sie ◀▶, um das Hintergrundbild auszuwählen, das angezeigt wird, wenn ein Menü- oder Einstellungsbildschirm angezeigt wird, und drücken Sie anschließend Auswahltaste 4 (OK).

- Der Bildschirm zur Auswahl des Hintergrund wird je nach Land oder Region möglicherweise nicht angezeigt. Fahren Sie in diesem Fall mit Schritt 8 fort.
- Um das Standardhintergrundbild wiederherzustellen, drücken Sie Auswahltaste 3 (RESET).

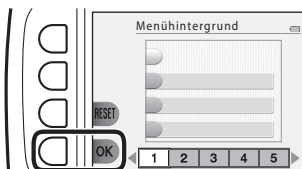

8 Bestätigen Sie den Warnhinweis bezüglich Feuchtigkeit, und drücken Sie ▶.

- Es gibt sieben Warnhinweise.
- Meldungen zur Wasserdichtigkeit werden in den folgenden Situationen angezeigt.
 - Beim ersten Einschalten und Einstellen der Kamera
 - Beim Einstellen der Kamera auf »Unterwasser« (📖27) oder »Unterwasser-Gesichtserk.« (📖28)
 - Beim Einschalten der Kamera nach dem Laden

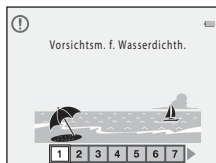

- 9 Bestätigen Sie den Warnhinweis, der in der Abbildung rechts angezeigt wird, und drücken Sie Auswahltaste 4 (OK).

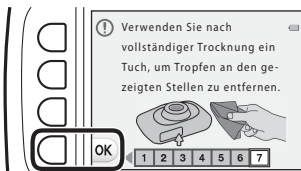

- Der Aufnahmebildschirm wird angezeigt und Sie können Bilder mit »Schnappschüsse« aufnehmen.
- Anzeige für Akkukapazität
: Die Akkukapazität ist hoch.
: Die Akkukapazität ist niedrig.
- Anzahl verbleibender Aufnahmen
 wird angezeigt, wenn sich keine Speicherkarte in der Kamera befindet und die Bilder im internen Speicher gespeichert werden.

Anzeige für Akkukapazität

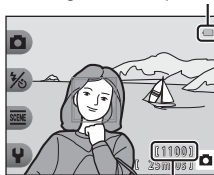

Anzahl verbleibender Aufnahmen

Ändern der Einstellung für Sprache, Datum und Uhrzeit oder Menühintergrund

- Sie können die Einstellungen »**Sprache/Language**«, »**Datum und Uhrzeit**« und »**Menühintergrund**« im Kameraeinstellungsmenü (79) ändern.
- Sie können die Sommerzeit aktivieren bzw. deaktivieren, indem Sie im Kameraeinstellungsmenü »**Datum und Uhrzeit**« auswählen. Bei Aktivierung wird die Uhr um eine Stunde vorgestellt, bei Deaktivierung wird die Uhr um eine Stunde zurückgestellt.

Der Kondensator für die Uhr

- Die Uhr der Kamera wird von einem integrierten Kondensator mit Strom versorgt. Der Kondensator für die Stromversorgung der Uhr wird aufgeladen, wenn der Kameraakku eingesetzt ist oder wenn die Kamera an einen optionalen Netzadapter angeschlossen ist. Nach einem etwa 10-stündigen Ladevorgang ist dadurch die Stromversorgung der Uhr für mehrere Tage gesichert.
- Wenn der Kondensator der Kamera entladen ist, wird beim Einschalten der Kamera der Bildschirm zur Einstellung von Datum und Uhrzeit angezeigt. Stellen Sie Datum und Uhrzeit erneut ein (11).

Grundlagen der Aufnahme und Wiedergabe

Schnappschüsse

1 Halten Sie die Kamera still.

- Halten Sie Finger und andere Gegenstände von Objektiv, Blitzgerät, AF-Hilfslicht, Mikrophon und Lautsprecher entfernt.

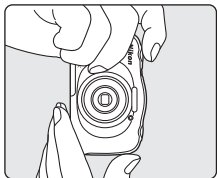
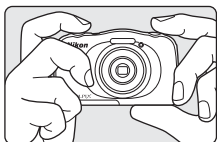

2 Wählen Sie den Bildausschnitt.

- Drücken Sie am Multifunktionswähler auf ▲▼, um die Position des Zoomobjektivs zu verändern.

Einzoomen



Auszoomen

3 Drücken Sie den Auslöser bis zum ersten Druckpunkt.

- Sobald die Scharfstellung erfolgt ist, wird das Fokussmessfeld oder der Fokusindikator grün angezeigt.
- Wenn Sie den Digitalzoom verwenden, stellt die Kamera auf die Bildmitte scharf und das Fokussmessfeld wird nicht angezeigt.
- Wenn das Fokussmessfeld oder der Fokusindikator blinkt, kann die Kamera nicht fokussieren. Wählen Sie den gewünschten Bildausschnitt neu und drücken Sie den Auslöser erneut bis zum ersten Druckpunkt.



- 4** Ohne den Finger hochzuheben, drücken Sie den Auslöser bis zum zweiten Druckpunkt.



✓ Hinweise zum Speichern von Bildern oder Filmen

Die Anzeige mit der Anzahl der verbleibenden Aufnahmen oder die Anzeige mit der verbleibenden Aufnahmezeit blinkt, während Bilder oder Filme gespeichert werden.

Öffnen Sie nicht die Abdeckung des Akku-/Speicherkartenfachs, und entfernen

Sie nicht den Akku oder die Speicherkarte, während die Anzeige blinkt. Andernfalls können Daten verloren gehen oder die Kamera oder die Speicherkarte können beschädigt werden.

🔌 Automatische Abschaltung



- Wenn ca. drei Minuten lang keine Bedienung erfolgt, wird der Monitor ausgeschaltet, die Kamera wechselt in den Ruhezustand und die Betriebsbereitschaftsanzeige blinkt. Nach ca. drei Minuten im Ruhezustand schaltet sich die Kamera aus.
- Um den Monitor wieder einzuschalten, wenn sich die Kamera im Ruhezustand befindet, führen Sie eine Bedienung aus, wie zum Beispiel Drücken des Ein-/Ausschalters oder Auslösers.

📌 Bei Verwendung eines Stativs

In den folgenden Situationen empfiehlt es sich, zur Stabilisierung der Kamera ein Stativ zu verwenden:

- Bei Aufnahmen in schwacher Beleuchtung mit einer Blitzeinstellung (📖23) von Ⓜ »Blitz aus«
- Wenn sich der Zoom in der Teleposition befindet

Der Auslöser

<p>Bis zum ersten Druckpunkt drücken</p> 	<p>Um Fokus und Belichtung (Belichtungszeit und Blende) einzustellen, drücken Sie den Auslöser leicht, bis Sie einen kleinen Widerstand spüren. Die gemessene Entfernung und Belichtung bleiben gespeichert, solange der Auslöser bis zum ersten Druckpunkt gedrückt gehalten wird.</p>
<p>Bis zum zweiten Druckpunkt drücken</p> 	<p>Drücken Sie den Auslöser bis zum zweiten Druckpunkt, um den Verschluss auszulösen und ein Bild aufzunehmen. Betätigen Sie den Auslöser nicht gewaltsam, da sonst die Kamera verwackeln und das Bild unscharf werden kann. Drücken Sie den Auslöser sanft herunter.</p>

Ein- und Auszoomen

Wenn Sie am Multifunktionswähler ▲▼ drücken, verändert sich die Position des Zoomobjektivs.

- Zum Einzoomen: Drücken Sie auf ▲.
 - Zum Auszoomen: Drücken Sie auf ▼.
- Wenn Sie die Kamera einschalten, bewegt sich der Zoom zur maximalen Weitwinkelposition.
- Mit dem Multifunktionswähler ▲▼ wird die Zoomeinstellung auf dem Aufnahmebildschirm angezeigt.

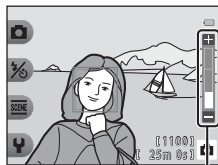

Zoomeinstellung

- Der Digitalzoom, mit dem das Motiv noch bis zu ca. 4x weiter als mit dem optischen Zoom vergrößert werden kann, kann aktiviert werden, indem ▲ gedrückt wird, wenn die maximale Vergrößerung des optischen Zooms erreicht ist.

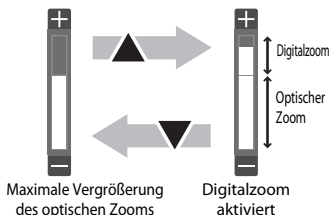



Digitalzoom

Die Zoomeinstellung färbt sich nach Aktivieren des Digitalzooms blau und gelb, wenn die Vergrößerung weiter erhöht wird.

- Zoomeinstellung ist blau: Die Bildqualität wird dank des Dynamic Fine Zoom nicht merklich beeinträchtigt.
- Zoomeinstellung ist gelb: Es kann Fälle geben, in denen sich die Bildqualität merklich verschlechtert.
- Bei kleineren Bildgrößen bleibt die Anzeige über einen breiteren Vergrößerungsbereich blau.



Wiedergeben der Bilder

- 1** Drücken Sie die -Taste (Aufnahme-/Wiedergabemodus), um in den Wiedergabemodus zu wechseln.

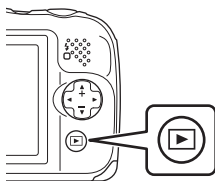
- Wenn Sie die -Taste gedrückt halten, während die Kamera ausgeschaltet ist, wird die Kamera im Wiedergabemodus eingeschaltet.





- 2** Wählen Sie mit dem Multifunktionswähler ein Bild aus, das angezeigt werden soll.

- Halten Sie  gedrückt, um schnell durch die Bilder zu blättern.
- Um zum Aufnahmemodus zurückzukehren, drücken Sie die -Taste oder den Auslöser.

Vorheriges
Bild
anzeigen



Nächstes
Bild
anzeigen

- Um zum Aufnahmemodus zurückzukehren, drücken Sie die -Taste oder den Auslöser.
- Drücken Sie in der Einzelbildwiedergabe auf , um das Bild zu vergrößern.

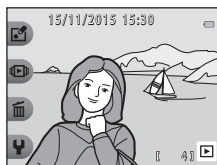

- Drücken Sie in der Einzelbildwiedergabe auf , um zum Bildindex zu wechseln und mehrere Bilder auf dem Bildschirm anzuzeigen.



Löschen von Bildern

- 1** Drücken Sie Auswahltaste 3 (☒), um das derzeit auf dem Monitor angezeigte Bild zu löschen.

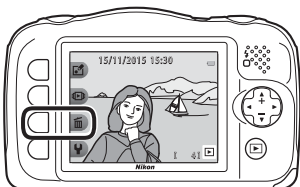

- 2** Drücken Sie die Auswahltasten 2, 3 oder 4, um die gewünschte Löschmethode auszuwählen.

- Drücken Sie Auswahltaste 1 (↵), um das Menü ohne Löschen zu verlassen.



- 3** Drücken Sie Auswahltaste 3 (O »Ja«).

- Beachten Sie, dass gelöschte Bilder nicht wiederhergestellt werden können.



Auswählen von Bildern zum Löschen

- 1** Drücken Sie am Multifunktionswähler auf **◀▶**, um ein Bild zum Löschen auszuwählen, und drücken Sie dann Auswahltaste 2 (✓).

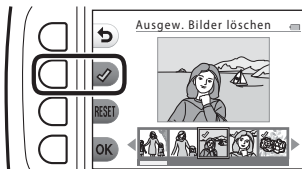

- Das ausgewählte Bild wird durch ein Häkchen gekennzeichnet.
- Bei jedem Drücken von Auswahltaste 2 (✓) wird ein Häkchen angezeigt bzw. ausgeblendet.
- Drücken Sie Auswahltaste 3 (**RESET**), um alle Häkchen zu entfernen.

- 2** Fügen Sie allen zu löschenden Bildern Häkchen hinzu, und drücken Sie anschließend Auswahltaste 4 (**OK**), um die Auswahl zu bestätigen.

- Es erscheint eine Sicherheitsabfrage. Folgen Sie den Anweisungen auf dem Bildschirm, um die Bedienung abzuschließen.

Löschen von Bildern einschränken (Bildsperre)

Um versehentliches Löschen von Bildern zu vermeiden, können Sie das Löschen von Bildern (📖18) sowie das Formatieren (📖85) sperren.

- 1** Halten Sie im Aufnahme- oder Wiedergabemodus die Auswahlstasten 1 und 4 gleichzeitig gedrückt.

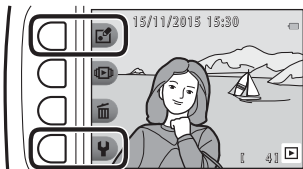

- 2** Drücken Sie Auswahlstaste 3 (O »Ja«).

- Die Bildsperre ist aktiviert.



- Wenn die Bildsperre aktiviert ist, wird 📵 im Monitor angezeigt.

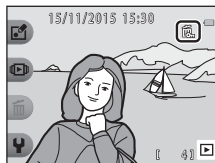

Deaktivieren der Bildsperre

Die Vorgehensweise für das Deaktivieren der Bildsperre ist mit der für das Aktivieren der Bildsperre identisch.

Aufnahmefunktionen

Im Aufnahmemodus verfügbare Funktionen (Aufnahmemenü)

Drücken Sie eine der Auswahltasten, um ein Menü anzuzeigen. Sie können die folgenden Einstellungen ändern.

Auswahltaste	Option	Beschreibung	
 Schnappschüsse	–	Setzt den Aufnahmemodus auf  »Schnappschüsse«.	22
 Blitz/ Selbstausröser	Blitz	Sie können eine Blitzeinstellung entsprechend den Aufnahmebedingungen wählen.	23
	Selbstausröser	Die Kamera verfügt über einen Selbstausröser, der den Verschluss 10 Sekunden, nachdem Sie den Auslöser gedrückt haben, auslöst. Sie können auch den Lächeln-Auslöser einstellen.	24, 25
 Weitere Bildoptionen	Stil wählen	Wenn ein Stil (motivgerechtes Fotografieren) ausgewählt wird, werden die Kameraeinstellungen automatisch für das entsprechende Motiv optimiert.	26
	Verzieren	Ermöglicht das Hinzufügen von Rahmen zu Bildern beim Aufnehmen.	32
	Farben ändern	Ermöglicht im Menü die Auswahl von  »Heller/Dunkler« oder  »Farben froher/zarter«, um eine beizubehaltende Farbe für die Bilder auszuwählen, während die anderen Farben durch Schattierungen von Schwarz und Weiß ersetzt werden. Sie können hierfür auch  »Schwarz-Weiß mit Farbe« verwenden.	33
 Einstellungen	Töne ändern	Mit dieser Option können Sie Tastentöne und das Auslösesignal konfigurieren.	34
	Bildgröße wählen	Mit dieser Option können Sie die Größe der Fotos und Filme festlegen.	36
	Kameraeinstellungen	Ermöglicht das Ändern verschiedener allgemeiner Einstellungen.	79

Schnappschüsse

Bei erstmaliger Verwendung dieser Kamera ist der Aufnahmemodus auf  »Schnappschüsse« gesetzt. Die Kamera wählt automatisch das optimale Motivprogramm, wenn Sie einen Bildausschnitt wählen, und erleichtert somit die Aufnahme mit für das Motiv geeigneten Einstellungen.

 »Schnappschüsse« ist der Standardaufnahmemodus der Kamera.

- Wenn die Kamera das Hauptmotivelement erkennt, stellt sie auf dieses Motiv scharf (AF-Zielsuche).
- Bei schwacher Beleuchtung wird möglicherweise der Blitz ausgelöst.
- Bei Aufnahmen bei schwacher Beleuchtung wird die Verwendung eines Stativs empfohlen.
- Die Kamera erkennt bei Verwendung des Digitalzooms das Motivprogramm nicht.

Verwenden der AF-Zielsuche

Die Kamera fokussiert wie unten beschrieben, wenn Sie den Auslöser bis zum ersten Druckpunkt drücken.

- Die Kamera erkennt das Hauptmotivelement und stellt auf dieses scharf. Sobald die Scharfstellung erfolgt ist, wird das Fokussmessfeld grün angezeigt. Wenn das Gesicht einer Person erkannt wird, gibt die Kamera der Scharfstellung auf das Gesicht automatisch Priorität.

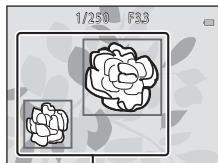

Fokussmessfeld

- Wenn kein Motiv erkannt wird, stellt die Kamera auf den Bereich in der Bildmitte scharf.

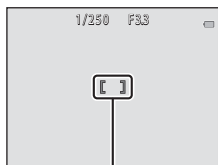

Fokussmessfeld

Hinweise zur AF-Zielsuche

- Abhängig von den Aufnahmebedingungen kann das Motiv, das von der Kamera als Hauptmotivelement erkannt wird, unterschiedlich sein.
- In den folgenden Situationen erkennt die Kamera das Hauptmotivelement möglicherweise nicht richtig:
 - Wenn das Motiv sehr dunkel oder sehr hell ist
 - Wenn das Hauptmotivelement keine klar abgegrenzten Farben hat
 - Wenn ein Bildausschnitt gewählt wurde, bei dem sich das Hauptmotivelement am Rand des Monitors befindet
 - Wenn das Hauptmotivelement aus einem sich wiederholenden Muster besteht

Blitz

Sie können eine Blitzeinstellung entsprechend den Aufnahmebedingungen wählen.

Wechseln Sie in den Aufnahmemodus → Auswahltaste 2 (1/2) → Auswahltaste 2 (⚡ Blitz)

Verfügbare Blitzmodi

⚡AUTO Blitzautomatik

Der Blitz wird bei Bedarf ausgelöst, zum Beispiel bei schlechten Lichtverhältnissen.

🚫 Blitz aus

Der Blitz wird nicht ausgelöst.

- Es empfiehlt sich, bei Aufnahmen in dunklen Umgebungen zur Stabilisierung der Kamera ein Stativ zu verwenden.

⚡ Bei jedem Bild blitzen

Das Blitzgerät löst bei jeder Aufnahme aus. Sinnvoll zum Aufhellen von Schattenbereichen und Motiven im Gegenlicht.

Wählen Sie die Blitzeinstellung mit den Auswahltasten 2, 3 oder 4.

- Drücken Sie zum Abbrechen Auswahltaste 1 (↵).



📌 Die Blitzbereitschaftsanzeige

- Der Blitzstatus kann überprüft werden, indem der Auslöser bis zum ersten Druckpunkt gedrückt wird.
 - Ein: Der Blitz wird ausgelöst, wenn Sie den Auslöser bis zum zweiten Druckpunkt drücken.
 - Blinken: Das Blitzgerät wird geladen. Die Kamera kann keine Bilder aufnehmen.
 - Aus: Das Blitzgerät löst bei der nächsten Aufnahme nicht aus.
- Bei geringer Akkukapazität wird der Monitor ausgeschaltet, während der Blitz lädt.

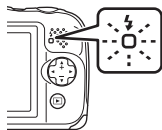

📌 Einstellung des Blitzes

- Die Einstellung kann bei Verwendung bestimmter Aufnahmemodi oder Einstellungen möglicherweise nicht geändert werden.
- Die im Modus 📷 »Schnappschüsse« angewendete Einstellung bleibt auch nach dem Ausschalten im Kameraspeicher erhalten.

Selbstauslöser

Die Kamera verfügt über einen Selbstauslöser, der den Verschluss 10 Sekunden, nachdem Sie den Auslöser gedrückt haben, auslöst.

Wechseln Sie in den Aufnahmemodus → Auswahltaste 2 (📷) → Auswahltaste 3 (🕒 Selbstauslöser)

1 Drücken Sie Auswahltaste 2 (10s »10 s«).

- Bei Auswahl von 📷 »Bei Lächeln Foto machen« erkennt die Kamera mit der Gesichtserkennung Gesichter und löst den Verschluss automatisch aus, sobald ein Lächeln erkannt wird (📖25).



2 Wählen Sie den gewünschten Bildausschnitt und drücken Sie den Auslöser bis zum ersten Druckpunkt.

- Fokus und Belichtung sind festgelegt.

3 Drücken Sie den Auslöser bis zum zweiten Druckpunkt.

- Der Countdown beginnt. Die Selbstauslöser-Kontrollleuchte blinkt und leuchtet dann ca. eine Sekunde vor der Auslösung konstant.
- Wenn der Verschluss ausgelöst wird, schaltet sich der Selbstauslöser automatisch auf **OFF »Aus«**.
- Um den Countdown anzuhalten, drücken Sie erneut den Auslöser.



Bei Lächeln Foto machen

Wenn die Kamera ein lächelndes Gesicht erkennt, kann automatisch, ohne dass der Auslöser gedrückt wird, ein Bild aufgenommen werden. Mit der Haut-Weichzeichnung werden Gesichtstöne weicher gezeichnet.

Wechseln Sie in den Aufnahmemodus → Auswahltaste 2 (📷) → Auswahltaste 3 (📷 Selbstauslöser)

- 1 Drücken Sie Auswahltaste 3 (📷) »**Bei Lächeln Foto machen**«).



- 2 Wählen Sie den Bildausschnitt.

- Richten Sie die Kamera auf das Gesicht der Person.

- 3 Warten Sie, ohne den Auslöser zu drücken, bis die Person lächelt.

- Sobald die Kamera erkennt, dass ein doppelt eingerahmtes Gesicht lächelt, wird der Verschluss automatisch ausgelöst.
- Jedes Mal, wenn die Kamera ein lächelndes Gesicht erkennt, wird der Verschluss automatisch ausgelöst.

- 4 Beenden Sie die automatischen Aufnahmen.

- Zum Beenden der automatischen Aufnahme stellen Sie den Selbstauslöser auf **OFF »Aus«** ein.

✓ Hinweise zum Lächeln-Auslöser

In bestimmten Aufnahmesituationen kann die Kamera Gesichter oder Lächeln möglicherweise nicht zuverlässig erkennen (📖38). Der Auslöser kann auch für Aufnahmen verwendet werden.

🔧 Wenn die Selbstauslöser-Kontrollleuchte blinkt

Bei Verwendung von »**Bei Lächeln Foto machen**« blinkt die Selbstauslöser-Kontrollleuchte, wenn die Kamera ein Gesicht erkennt, und blinkt direkt nach dem Auslösen des Verschlusses schnell.

Stil wählen (Motivgerechtes Fotografieren)

Wenn ein Stil (motivgerechtes Fotografieren) ausgewählt wird, werden die Kameraeinstellungen automatisch für das entsprechende Motiv optimiert. Abhängig vom Motiv wird der erwartete Effekt möglicherweise nicht erzielt.

Wechseln Sie in den Aufnahmemodus → Auswahltaste 3 (SCENE) → Auswahltaste 2 (SCENE Stil wählen)

Wählen Sie mit dem Multifunktionswähler den gewünschten Stil (motivgerechtes Fotografieren), und drücken Sie Auswahltaste 4 (OK).

- Drücken Sie zum Abbrechen Auswahltaste 1 (↵).

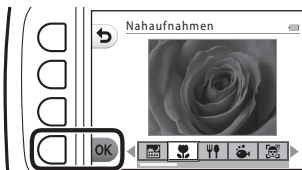

Aufnahmen bei Nacht ¹ (📖27) (Standardeinstellung)	Bei hellem Licht v. vorne ⁶ (📖29)
Nahaufnahmen ^{2,3} (📖27)	Spiegel ^{2,3} (📖30)
Essen fotografieren ² (📖27)	Eine Blase hinzufügen ^{2,3} (📖30)
Unterwasser ^{2,3} (📖27)	Neonreklame ^{2,3} (📖30)
Unterwasser-Gesichtserk. ³ (📖28)	Comiczeichnung ^{2,3} (📖30)
Fotos in festen Abständen ⁴ (📖28)	Veträumte Fotos aufn. ^{2,3} (📖31)
Fotos in Serie machen (📖29)	Spielzeugeffekt ^{2,3} (📖31)
Feuerwerk fotografieren ^{1,5} (📖29)	Miniatur filmen ^{2,4} (📖31)

¹ Die Kamera stellt auf unendlich scharf.

² Die Kamera stellt auf den Bereich in der Bildmitte scharf. Wenn die Zoomposition auf eine Position eingestellt ist, bei der die Zoomeinstellung grün leuchtet, kann die Kamera auf Motive ab einer Mindestentfernung von ca. 20 cm ab der Vorderseite des Schutzglases oder von ca. 5 cm bei maximaler Weitwinkelposition fokussieren.

³ Das Blitzgerät leuchtet Motive mit einem Abstand von weniger als 30 cm möglicherweise nicht vollständig aus.



⁴ Die Verwendung eines Stativs wird empfohlen.

⁵ Die Verwendung eines Stativs wird empfohlen, weil die Belichtungszeit sehr lang ist.



⁶ Die Kamera stellt auf den Bereich in der Bildmitte scharf.

Tipps und Hinweise



Aufnahmen bei Nacht

- Während der Auslöser bis zum zweiten Druckpunkt gedrückt gehalten wird, nimmt die Kamera eine Serie von Bildern auf, die in ein Bild zusammengeführt werden, das gespeichert wird.
- Wenn der Auslöser bis zum zweiten Druckpunkt gedrückt wird, die Kamera ruhig halten, bis das Foto angezeigt wird. Nach der Aufnahme die Kamera erst ausschalten, wenn der Monitor zum Aufnahmebildschirm wechselt.
- Der Bildwinkel (d. h. der sichtbare Bereich im Bildausschnitt) im gespeicherten Bild ist kleiner als der Bereich im Monitor während der Aufnahme.
- Der Blitz ist auf  »Blitz aus« (📖23) festgelegt.
-  »Bei Lächeln Foto machen« steht nicht zur Verfügung (📖25).



Nahaufnahmen

- Die Kamera zoomt automatisch auf die kürzeste Entfernung, die scharfgestellt werden kann.
- Der Blitz ist auf  »Blitz aus« gesetzt, die Einstellung kann jedoch geändert werden (📖23).
-  »Bei Lächeln Foto machen« steht nicht zur Verfügung (📖25).





Essen fotografieren

- Die Kamera zoomt automatisch auf die kürzeste Entfernung, die scharfgestellt werden kann.
- Wählen Sie mit dem Multifunktionswähler  den gewünschten Farbton, und drücken Sie Auswahl taste 4 (OK). Der eingestellte Farbton bleibt auch nach dem Ausschalten im Kameraspeicher erhalten.
- Der Blitz ist auf  »Blitz aus« (📖23) festgelegt.
-  »Bei Lächeln Foto machen« steht nicht zur Verfügung (📖25).





Unterwasser

- Wenn »Unterwasser« eingestellt ist, werden die Warnhinweise bezüglich Feuchtigkeit angezeigt.
Bestätigen Sie jeden Warnhinweis, und drücken Sie am Multifunktionswähler auf , um den nächsten Warnhinweis anzuzeigen.
Drücken Sie Auswahl taste 4 (OK), um die Warnhinweise zu überspringen und zum Aufnahmebildschirm zu wechseln.
- Weitere Informationen zur Verwendung der Kamera unter Wasser finden Sie unter »<Wichtig> Stoßfest, wasserdicht, staubdicht, Kondensation« (📖ix-xiv).
- Der Blitz ist auf  »Blitz aus« gesetzt, die Einstellung kann jedoch geändert werden (📖23).
-  »Bei Lächeln Foto machen« steht nicht zur Verfügung (📖25).



Unterwasser-Gesichtserk.

- Sie können Gesichter unter Wasser automatisch aufnehmen, ohne Ihr Gesicht einzutauchen.
- Wenn »**Unterwasser-Gesichtserk.**« eingestellt ist, werden die Warnhinweise bezüglich Feuchtigkeit angezeigt.
Bestätigen Sie jeden Warnhinweis, und drücken Sie am Multifunktionswähler auf , um den nächsten Warnhinweis anzuzeigen. Drücken Sie Auswahlstaste 4 (**OK**), um die Warnhinweise zu überspringen und zum Aufnahmebildschirm zu wechseln.
- Weitere Informationen zur Verwendung der Kamera unter Wasser finden Sie unter »<Wichtig> Stoßfest, wasserdicht, staubdicht, Kondensation« (ix-xiv).
- Wenn der Auslöser bis zum zweiten Druckpunkt gedrückt wird, während der Aufnahmebildschirm angezeigt wird, beginnt die automatische Aufnahme. Tauchen Sie die Kamera ins Wasser und richten Sie sie unter Wasser auf ein Gesicht. Wenn die Kamera ein Gesicht erkennt, blinken Betriebsbereitschaftsanzeige und Selbstausröser-Kontrollleuchte und der Verschluss wird automatisch ausgelöst. Wenn der Verschluss ausgelöst wird, blinken die Leuchten schnell.
- Drücken Sie den Auslöser erneut bis zum zweiten Druckpunkt, um die Aufnahme zu beenden. Nach vier Aufnahmen oder wenn die Kamera 30 Sekunden im automatischen Aufnahmemodus verbleibt, endet die Aufnahme automatisch.
- Nach Ende der Aufnahme werden die aufgenommenen Bilder auf dem Monitor angezeigt. Drücken Sie Auswahlstaste 4 (**OK**), um zum Aufnahmebildschirm zurückzukehren.
- Die Zoomposition wird auf die Weitwinkelposition fixiert.
- Der Blitz ist auf  »**Blitz aus**« gesetzt, die Einstellung kann jedoch geändert werden (23).
- Der Selbstausröser ist nicht verfügbar (24).
- Die Kamera kann abhängig von der Klarheit des Wassers oder der Form der verwendeten Schwimmbrillen Gesichter möglicherweise nicht erkennen.

Fotos in festen Abständ.

- Die Kamera kann automatisch Fotos in festgelegten Abständen aufnehmen. Die bei einer Aufnahme erfassten Bilder werden in einem Ordner gespeichert und können als Diashow angezeigt werden (67).
- Drücken Sie Auswahlstaste 2 (**30s** »**Alle 30 s fotografieren**«), Auswahlstaste 3 (**1m** »**Ein Foto pro Minute**«) oder Auswahlstaste 4 (**5m** »**Ein Foto alle 5 Minuten**«), um das Aufnahmeintervall einzustellen.
- Die maximale Anzahl von Bildern, die aufgenommen werden können, ist abhängig vom ausgewählten Intervall.
 - **Alle 30 s fotografieren**: ca. 280 Bilder
 - **Ein Foto pro Minute**: ca. 140 Bilder
 - **Ein Foto alle 5 Minuten**: ca. 30 Bilder
- Verwenden Sie einen ausreichend aufgeladenen Akku, damit sich die Kamera während der Aufnahme nicht ausschaltet.
- Drücken Sie den Auslöser bis zum zweiten Druckpunkt, um das erste Bild aufzunehmen. Zwischen jeder Aufnahme wird der Monitor ausgeschaltet und die Betriebsbereitschaftsanzeige blinkt. Kurz vor der Aufnahme des nächsten Bildes wird der Monitor automatisch wieder eingeschaltet.
- Drücken Sie den Auslöser bis zum ersten Druckpunkt, um die Aufnahme zu beenden.
- Der Blitz ist auf  **AUTO** »**Blitzautomatik**« gesetzt, die Einstellung kann jedoch geändert werden (23).
- Der Selbstausröser ist nicht verfügbar (24).



Fotos in Serie machen

- Während der Auslöser am zweiten Druckpunkt gehalten wird, nimmt die Kamera bis zu 11 Bilder in Serie mit einer Bildrate von ca. 4,7 Bildern pro Sekunde (Bilder/s) auf (wenn »Bildgröße wählen« > »Bildgröße (Fotos)« auf  »Groß (13 Megapixel)« eingestellt ist).
- Bei Serienaufnahmen kann die Bildrate je nach ausgewählter Fotogrößeneinstellung, der verwendeten Speicherkarte oder den Aufnahmebedingungen unterschiedlich ausfallen.
- Fokus, Belichtung und Farbton werden durch die Einstellung der ersten Aufnahme einer Serie vorgegeben.
- Der Blitz ist auf  »Blitz aus« (📖23) festgelegt.
- Der Selbstauslöser ist nicht verfügbar (📖24).

Feuerwerk fotografieren

- Die Belichtungszeit ist auf vier Sekunden festgelegt.
- Der Blitz ist auf  »Blitz aus« (📖23) festgelegt.
- Der Selbstauslöser ist nicht verfügbar (📖24).

Bei hellem Licht v. vorne

- Bei der Aufnahme von sehr hellen und dunklen Bereichen im selben Bildausschnitt, beispielsweise bei hellem Licht von vorne, wird der High Dynamic Range (HDR) angewendet, um den Verlust von Detailzeichnung in Lichterpartien oder Schattenpartien zu minimieren.
- Während der Auslöser bis zum zweiten Druckpunkt gedrückt gehalten wird, nimmt die Kamera Bilder mit einer hohen Bildrate auf und speichert die folgenden beiden Bilder:
 - Ein zusammengesetztes Bild ohne HDR
 - Ein zusammengesetztes HDR-Bild, in dem der Verlust von Detailzeichnung in Lichterpartien und Schattenpartien minimiert wird
- Wenn die Speicherkapazität nur für ein Bild ausreicht, wird nur ein Bild gespeichert, und zwar das Bild, dessen dunklen Bereiche bei der Aufnahme korrigiert wurden.
- Wenn der Auslöser bis zum zweiten Druckpunkt gedrückt wird, die Kamera ruhig halten, bis das Foto angezeigt wird. Nach der Aufnahme die Kamera erst ausschalten, wenn der Monitor zum Aufnahmebildschirm wechselt.
- Der Bildwinkel (d. h. der sichtbare Bereich im Bildausschnitt) im gespeicherten Bild ist kleiner als der Bereich im Monitor während der Aufnahme.
- Der Blitz ist auf  »Blitz aus« (📖23) festgelegt.
-  »Bei Lächeln Foto machen« steht nicht zur Verfügung (📖25).

Spiegel

- Sie können zur Mittellinie des Bildausschnitts vertikal oder horizontal symmetrische Bilder aufnehmen.
- Drücken Sie Auswahl Taste 2 (☞) »**Oben** → **Unten**«) oder 3 (☞) »**Links** → **rechts**«, um die Richtung der Spiegelung einzustellen.
Wenn ☞) »**Oben** → **Unten**« ausgewählt ist, wird die obere Hälfte des Bildschirms über die untere Hälfte gespiegelt, das Bild zusammengesetzt und angezeigt. Wenn ☞) »**Links** → **rechts**« ausgewählt ist, wird die linke Hälfte des Bildschirms über die rechte Hälfte gespiegelt.
- Der Blitz ist auf **☞AUTO** »**Blitzautomatik**« gesetzt, die Einstellung kann jedoch geändert werden (☞23).
- ☞) »**Bei Lächeln Foto machen**« steht nicht zur Verfügung (☞25).

Eine Blase hinzufügen

- Mit diesem Effekt wird das Bild auf einer Blase angezeigt.
- Eine Markierung wird im Monitor angezeigt. Wählen Sie den Bildausschnitt so, dass sich das Hauptmotiv innerhalb dieser Markierung befindet.
- Der Blitz ist auf **☞AUTO** »**Blitzautomatik**« gesetzt, die Einstellung kann jedoch geändert werden (☞23).
- ☞) »**Bei Lächeln Foto machen**« steht nicht zur Verfügung (☞25).





Neonreklame

- Mit diesem Effekt werden die Umrisse des Bildes in leuchtenden Neonfarben dargestellt.
- Wählen Sie mit dem Multifunktionswähler ◀▶ die Umrissfarbe, und drücken Sie Auswahl Taste 4 (OK). Die Farbeinstellung bleibt auch nach dem Ausschalten im Kameraspeicher erhalten.
- Nach der Aufnahme die Kamera erst ausschalten, wenn der Monitor zum Aufnahmebildschirm wechselt.
- Der Blitz ist auf **☞AUTO** »**Blitzautomatik**« gesetzt, die Einstellung kann jedoch geändert werden (☞23).
- ☞) »**Bei Lächeln Foto machen**« steht nicht zur Verfügung (☞25).





Comiczeichnung

- Mit diesem Effekt wird der Tonwert angepasst, und das Bild wird wie eine Comiczeichnung dargestellt.
- Nach der Aufnahme die Kamera erst ausschalten, wenn der Monitor zum Aufnahmebildschirm wechselt.
- Der Blitz ist auf **☞AUTO** »**Blitzautomatik**« gesetzt, die Einstellung kann jedoch geändert werden (☞23).
- ☞) »**Bei Lächeln Foto machen**« steht nicht zur Verfügung (☞25).

Veträumte Fotos aufn.

- Der Bereich außerhalb der im Monitor angezeigten Markierung wird leicht unscharf dargestellt, und das Bild erscheint somit weicher.
- Eine Markierung wird im Monitor angezeigt. Wählen Sie den Bildausschnitt so, dass sich das Hauptmotiv innerhalb dieser Markierung befindet.
- Der Blitz ist auf  **AUTO** »**Blitzautomatik**« gesetzt, die Einstellung kann jedoch geändert werden (23).
-  »**Bei Lächeln Foto machen**« steht nicht zur Verfügung (25).

Spielzeugeffekt

- Dieser Effekt eignet sich ideal für Bilder, die von einem hohen Blickwinkel aus aufgenommen wurden und auf denen sich das Hauptmotiv in der Bildmitte befindet.
- Eine Markierung wird im Monitor angezeigt. Wählen Sie den Bildausschnitt so, dass sich das Hauptmotiv innerhalb dieser Markierung befindet.
- Der Blitz ist auf  »**Blitz aus**« gesetzt, die Einstellung kann jedoch geändert werden (23).
-  »**Bei Lächeln Foto machen**« steht nicht zur Verfügung (25).

Miniatur filmen

- Fotos wie Miniaturen werden alle zwei Sekunden aufgenommen und zu einem Film mit einer maximalen Länge von 10 Sekunden zusammengesetzt.
- Dieser Effekt eignet sich ideal für Bilder, die von einem hohen Blickwinkel aus aufgenommen wurden und auf denen sich das Hauptmotiv in der Bildmitte befindet.
- Es ist keine Aufnahme möglich, wenn keine Speicherkarte eingesetzt ist. Tauschen Sie die Speicherkarte nicht aus, bis die Aufnahme beendet ist.
- Verwenden Sie einen ausreichend aufgeladenen Akku, damit sich die Kamera während der Aufnahme nicht ausschaltet.
- Wählen Sie den Bildausschnitt so, dass sich das Hauptmotivelement innerhalb der auf dem Monitor angezeigten Markierung befindet.
- Drücken Sie den Auslöser, um das erste Bild aufzunehmen. Fokus, Belichtung und Farbton werden durch die Einstellung der ersten Aufnahme vorgegeben.
- Die Kamera löst den Verschluss nach dem ersten Bild automatisch aus.
- Der Monitor wird zwischen den Aufnahmen möglicherweise ausgeschaltet.
- Drücken Sie zum Beenden der Aufnahme Auswahl Taste 1 (). Nach der Aufnahme von 300 Bildern wird die Aufnahme automatisch beendet.
- Ton und Fotos werden nicht aufgenommen.
- Die Filmbildgröße ist auf  »**Groß (1080p)**« festgelegt.
- Der Blitz ist auf  »**Blitz aus**« (23) festgelegt.
-  »**Bei Lächeln Foto machen**« steht nicht zur Verfügung (25).

Verzieren

Bei der Aufnahme können Sie die Bilder mit einem Rahmen versehen. Es sind neun verschiedene Rahmen verfügbar.

Wechseln Sie in den Aufnahmemodus → Auswahltaste 3 (SCENE) → Auswahltaste 3 (🖼️ Verzieren)

- Die Einstellung **🖼️ »Bildgröße wählen«** > **📷 »Bildgröße (Fotos)«** ist dauerhaft auf **▪ »Klein (2 Megapixel)«** gesetzt (📖36).

- 1 Wählen Sie mit dem Multifunktionswähler **◀▶** den gewünschten Rahmen, und drücken Sie Auswahltaste 4 (OK).

- Drücken Sie zum Abbrechen Auswahltaste 1 (↵).
- Sie können Auswahltaste 3 (🖼️) drücken, um den Rahmen zu entfernen.

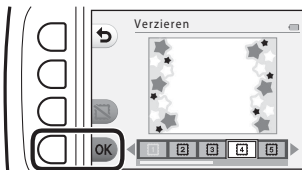

- 2 Wählen Sie den Bildausschnitt für das Motiv und nehmen Sie das Bild auf.

✓ Hinweise zum Verzieren

- Der aufgenommene Bildwinkel wird kleiner, je breiter der Rahmen ist.
- Bei Verwendung von randlosem Druck für Bilder, die Sie mit einem Rahmen versehen haben, werden die Rahmen möglicherweise nicht mit ausgedruckt.

Farben ändern

Sie können bei der Aufnahme von Bildern die Helligkeit (Belichtungskorrektur) und Farbsättigung einstellen. Sie können auch eine beizubehaltende Farbe für die Bilder auswählen, während die anderen Farben durch Schattierungen von Schwarz und Weiß ersetzt werden.

Wechseln Sie in den Aufnahmemodus → Auswahltaste 3 (SCENE) → Auswahltaste 4 (Farben ändern)

1 Wählen Sie die Einstellung mit den Auswahltasten 2, 3 oder 4.

- Wählen Sie »Heller/Dunkler«, »Farben froher/zarter« oder »Schwarz-Weiß mit Farbe«.

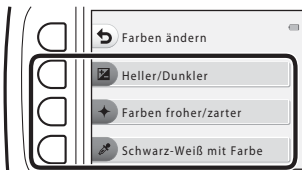

2 Ändern Sie mit dem Multifunktionswähler die Farben, und drücken Sie Auswahltaste 4 (OK).

- »Heller/Dunkler« (Belichtungskorrektur): Stellen Sie die Helligkeit auf dem gesamten Bild ein.
- »Farben froher/zarter« (Farbsättigung): Stellen Sie die Farbsättigung auf dem gesamten Bild ein.
- »Schwarz-Weiß mit Farbe«: Wählen Sie die Farbe, die Sie hervorheben möchten. Nicht ausgewählte Farben werden in Graustufen geändert.
- Drücken Sie Auswahltaste 3 (RESET), um den Effekt auszuschalten.
- Drücken Sie zum Abbrechen Auswahltaste 1 (↶).

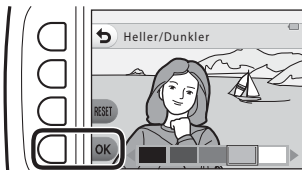

3 Wählen Sie den Bildausschnitt für das Motiv und nehmen Sie das Bild auf.

Ändern von Farben

- Die Einstellung bleibt auch nach dem Ausschalten im Kameraspiegel erhalten.
- Mit »Farben ändern« angepasste Bilder werden mit  gekennzeichnet.



Töne ändern

Mit dieser Option können Sie Tastentöne und das Auslösesignal konfigurieren. Sie können einen von acht verschiedenen Tönen wählen oder den Ton ausschalten.

Wechseln Sie in den Aufnahmemodus → Auswahltaste 4 (M) → Auswahltaste 2 (♪ Töne ändern)

📷 Auslösesignal wählen

Legt fest, welches Auslösesignal zu hören ist, wenn der Verschluss ausgelöst und der Fokus gespeichert wird.

Bei Verwendung von »Fotos in Serie machen« (📖29) oder bei der Filmaufzeichnung ist kein Auslösesignal zu hören.

📷 Tastenton wählen

Ermöglicht die Auswahl des Signals, das ertönt, wenn die Kamera zwischen Aufnahme- und Wiedergabemodus wechselt, wenn Menüs verwendet werden usw.

- Unabhängig von dieser Einstellung werden die Töne, die beim Auftreten von Fehlern und beim Einschalten der Kamera wiedergegeben werden, nicht geändert.

🎵 Töne ein- oder ausschalten

Schaltet alle Töne ein oder aus.

1 Drücken Sie Auswahltaste 2 oder Auswahltaste 3.

- 📷 »**Auslösesignal wählen**«: Legen Sie das Auslösesignal fest.
- 📷 »**Tastenton wählen**«: Legen Sie den Tastenton fest.



2 Wählen Sie mit dem Multifunktionswähler ◀▶ den Tontyp aus.

- 📷: Legen Sie die Standardtöne fest.
- 🎵: Es sind keine Töne zu hören.
- Drücken Sie Auswahltaste 3 (M), um den ausgewählten Ton wiederzugeben.
- Drücken Sie zum Abbrechen Auswahltaste 1 (↵).

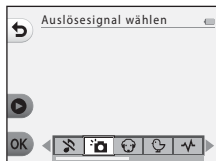

3 Drücken Sie Auswahltaste 4 (OK).

- Der Ton ist eingestellt.

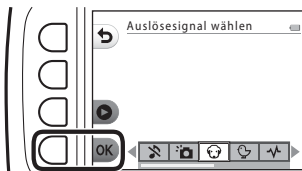

Stummschalten aller Töne

Drücken Sie in dem in Schritt 1 angezeigten Bildschirm Auswahltaste 4 (🎵 »Töne ein- oder ausschalten«) → Auswahltaste 3 (🔇 »Töne ausschalten«) in dieser Reihenfolge, um alle Töne stummzuschalten.

Zum Deaktivieren der Stummschaltung drücken Sie Auswahltaste 4 (🎵 »Töne ein- oder ausschalten«) → Auswahltaste 2 (🎵 »Töne einschalten«) in dieser Reihenfolge.

Bildgröße wählen

Legen Sie die Größe von Fotos und Filmen fest.

Auswahl einer Fotogröße

Wählen Sie die Kombination von Bildgröße und Komprimierungsrate, die beim Speichern der Bilder verwendet werden soll. Je höher die Einstellung für die Bildqualität/-größe ist, desto größer können die Bilder ausgedruckt werden, und je niedriger die Komprimierungsrate ist, desto höher ist die Bildqualität. Jedoch verringert sich die Anzahl der Bilder, die gespeichert werden können.

Wechseln Sie in den Aufnahmemodus* → Auswahltaste 4 (P) → Auswahltaste 3 (Bildgröße wählen) → Auswahltaste 2 (Bildgröße (Fotos))

* Die geänderte Einstellung wird auch auf »Stil wählen« und »Farben ändern« angewendet.

Option*	Größe* (Pixel)	Komprimierungsrate	Seitenverhältnis (horizontal zu vertikal)
■ Groß (13 Megapixel) (Standardeinstellung)	4160 × 3120	ca. 1:4	4:3
■ Mittel (4 Megapixel)	2272 × 1704	ca. 1:8	4:3
■ Klein (2 Megapixel)	1600 × 1200	ca. 1:8	4:3

* Die Zahlenwerte geben die Anzahl der aufgenommenen Pixel an.
Beispiel: ■ **Groß (13 Megapixel)** = ca. 13 Megapixel, 4160 × 3120 Pixel

Hinweise zur Fotogröße

Diese Funktion kann möglicherweise nicht in Verbindung mit anderen Funktionen verwendet werden (141).



Anzahl der Bilder, die gespeichert werden können

- Die ungefähre Anzahl von Bildern, die gespeichert werden können, kann bei der Aufnahme im Monitor geprüft werden (113).
- Bitte beachten Sie, dass wegen der JPEG-Komprimierung die Anzahl der Bilder, die gespeichert werden können, je nach Beschaffenheit des Motivs stark variiert, selbst bei Verwendung von Speicherkarten mit der gleichen Kapazität und der gleichen Einstellung für Bildqualität/-größe. Zusätzlich kann die Anzahl der Bilder, die gespeichert werden können, abhängig vom Speicherkartenfabrikat unterschiedlich sein.
- Wenn die Anzahl der verbleibenden Aufnahmen 10.000 oder mehr beträgt, wird als verbleibende Anzahl »9999« angezeigt.

Auswahl der Filmbildgröße

Wählen Sie die gewünschte Filmoption für die Aufzeichnung.

Wechseln Sie in den Aufnahmemodus → Auswahl taste 4 (👉) → Auswahl taste 3 (📷 Bildgröße wählen) → Auswahl taste 3 (🎞 Bildgröße (Film))

Option	Bildgröße	Seitenverhältnis (horizontal zu vertikal)	Bildrate
 Groß (1080p) (Standardeinstellung ¹)	1920 × 1080	16:9	Ca. 30 Bilder/s
 Klein (640)	640 × 480	4:3	Ca. 30 Bilder/s
 Klein (altmodisch) ²	640 × 480	4:3	Ca. 15 Bilder/s

¹ Wenn der interne Speicher der Kamera verwendet wird, können Sie die Einstellung

 »Klein (640)« oder  »Klein (altmodisch)« wählen.

² Ermöglicht die Aufnahme von Filmen mit einem Farbton und einer Stimmung ähnlich wie bei alten 8-mm-Filmen.

Fokussierung

Das Fokussmessfeld hängt vom Aufnahmemodus und den Einstellungen ab.

Verwenden der Gesichtserkennung

In den folgenden Aufnahmemodi und Einstellungen verwendet die Kamera die Gesichtserkennung, um automatisch auf Gesichter scharfzustellen.

-  Schnappschüsse (📖22)
- **Unterwasser-Gesichtserk.** (📖28), »**Fotos in festen Abständ.**« (📖28) und »**Fotos in Serie machen**« (📖29) bei Verwendung von **Stil wählen**
- **Bei Lächeln Foto machen** (📖25)

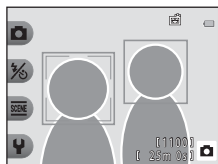

Wenn die Kamera mehrere Gesichter erkennt, wird das Gesicht, auf das die Kamera scharfstellt, mit einem doppelten Rahmen markiert und die übrigen Gesichter werden mit einem einfachen Rahmen markiert.

Wenn keine Gesichter erkannt werden, während der Auslöser bis zum ersten Druckpunkt gedrückt wird:

- In  Schnappschüsse ändert sich das Fokussmessfeld abhängig vom Bildausschnitt und Motiv.
- In »**Fotos in festen Abständ.**«, »**Fotos in Serie machen**« oder »**Bei Lächeln Foto machen**« stellt die Kamera auf die Bildmitte scharf.

Hinweise zur Gesichtserkennung

- Ob Gesichter von der Kamera erkannt werden, hängt von zahlreichen Faktoren ab, einschließlich der Blickrichtung der Gesichter.
- Die Kamera kann in folgenden Fällen Gesichter nicht erkennen:
 - Wenn das Gesicht teilweise von einer Sonnenbrille oder anderen Gegenständen verdeckt ist.
 - Wenn das Gesicht im Verhältnis zum Bildausschnitt zu klein oder zu groß ist.

Verwenden der Haut-Weichzeichnung

Wenn während der Verwendung der unten aufgeführten Einstellungen der Verschluss ausgelöst wird, erkennt die Kamera Gesichter und verarbeitet das Bild, um die Hauttöne weichzuzeichnen (bis zu drei Gesichter).

- **Bei Lächeln Foto machen** (📖25)

Bearbeitungsfunktionen wie zum Beispiel »Haut verschönern« unter »Make-up hinzufügen« können auch nach der Aufnahme auf gespeicherte Bilder angewendet werden (📖50).

✓ Hinweise zur Haut-Weichzeichnung

- Das Speichern von Bildern nach der Aufnahme dauert möglicherweise länger als sonst.
- Unter bestimmten Aufnahmebedingungen werden die gewünschten Ergebnisse der Haut-Weichzeichnung möglicherweise nicht erzielt, und möglicherweise wird die Haut-Weichzeichnung auf Bildbereiche angewendet, die keine Gesichter enthalten.

Nicht für Autofokus geeignete Motive

In den folgenden Fällen fokussiert die Kamera möglicherweise nicht erwartungsgemäß. In seltenen Fällen wird nicht auf das Motiv scharfgestellt, selbst wenn das Fokussmessfeld oder der Fokusindikator grün angezeigt wird:

- Das Motiv ist zu dunkel.
- Das Motiv weist sehr starke Helligkeitsunterschiede auf (z. B. bei Gegenlichtaufnahmen, bei denen das Motiv sehr dunkel erscheint).
- Das Motiv ist zu kontrastarm (z. B. wenn das Motiv dieselbe Farbe hat wie der Hintergrund, etwa bei einer Person in weißem T-Shirt vor einer weißen Wand).
- Innerhalb des Fokussmessfelds befinden sich mehrere Objekte mit unterschiedlicher Entfernung zur Kamera (z. B. das Motiv hinter den Gitterstäben eines Käfigs).
- Das Motiv enthält sich wiederholende Muster (Fensterläden, Gebäude mit mehreren Reihen ähnlich geformter Fenster usw.).
- Das Motiv bewegt sich zu schnell.

Aktivieren Sie in diesen Fällen wiederholt den Autofokus, indem Sie den Auslöser loslassen und erneut bis zum ersten Druckpunkt drücken, oder stellen Sie auf ein anderes Motiv scharf, das sich in der gleichen Entfernung zur Kamera befindet wie das gewünschte Motiv, und verwenden Sie den Fokusspeicher (📖40).

Fokusspeicher

Aufnahmen mit Fokusspeicher werden empfohlen, wenn die Kamera das Fokussmessfeld, in dem sich das gewünschte Motiv befindet, nicht aktiviert. Im Folgenden wird erläutert, wie Sie den Fokusspeicher verwenden können, wenn das Fokussmessfeld in der Mitte des Bildausschnitts angezeigt wird.

1 Positionieren Sie das Motiv in der Bildmitte und drücken Sie den Auslöser bis zum ersten Druckpunkt.

- Die Kamera stellt auf das Motiv scharf und das Fokussmessfeld wird grün angezeigt.
- Außerdem wird die Belichtung gespeichert.

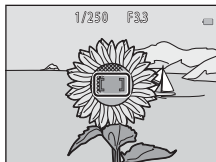

2 Ohne den Finger hochzuheben, wählen Sie einen neuen Bildausschnitt.

- Achten Sie darauf, dass sich der Abstand zwischen Kamera und Motiv nicht ändert.

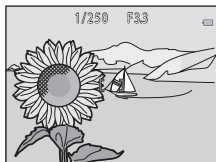

3 Drücken Sie den Auslöser bis zum zweiten Druckpunkt, um ein Bild aufzunehmen.



Funktionen, die bei der Aufnahme nicht gleichzeitig verwendet werden können

Einige Funktionen können nicht in Verbindung mit anderen Menüoptionen verwendet werden.

Eingeschränkte Funktion	Option	Beschreibung
Blitz	Stil wählen (📖26)	Wenn » Aufnahmen bei Nacht «, » Essen fotografieren «, » Fotos in Serie machen «, » Feuerwerk fotografieren «, » Bei hellem Licht v. vorne « oder » Miniatur filmen « ausgewählt ist, kann der Blitz nicht verwendet werden.
Selbstausröser	Stil wählen (📖26)	Wenn » Unterwasser-Gesichtserk. «, » Fotos in festen Abstánd. «, » Fotos in Serie machen « oder » Feuerwerk fotografieren « ausgewählt ist, kann der Selbstausröser nicht verwendet werden.
Bei Lácheln Foto machen	Stil wählen (📖26)	Wenn eine Option unter » Stil wáhlen « aktiviert ist, kann » Bei Lácheln Foto machen « nicht verwendet werden.
	Schwarz-Weiß mit Farbe (📖33)	Wenn » Schwarz-Weiß mit Farbe « aktiviert ist, kann » Bei Lácheln Foto machen « nicht verwendet werden.
Verzieren	Bei Lácheln Foto machen (📖25)	Wenn » Bei Lácheln Foto machen « aktiviert ist, kann » Verzieren « nicht verwendet werden.
	Stil wählen (📖26)	Wenn eine Option unter » Stil wáhlen « aktiviert ist, kann » Verzieren « nicht verwendet werden.
Farben ándern	Bei Lácheln Foto machen (📖25)	Wenn » Bei Lácheln Foto machen « aktiviert ist, kann » Farben ándern « nicht verwendet werden.
	Stil wählen (📖26)	Wenn eine Option unter » Stil wáhlen « aktiviert ist, kann » Farben ándern « nicht verwendet werden.
Auslösesignal wáhlen	Fotos in Serie machen (📖29)	Bei Auswahl von » Fotos in Serie machen « wird das Auslösesignal deaktiviert.
BildgröÙe wáhlen	Stil wählen (📖26)	Wenn » Miniatur filmen « aktiviert ist, kann » BildgröÙe wáhlen « nicht verwendet werden.
BildgröÙe (Fotos)	Verzieren (📖32)	Bei Auswahl von » Verzieren «, wird die Einstellung » BildgröÙe (Fotos) « auf ■ Klein (2 Megapixel) « festgelegt.
Datum einbelichten	Fotos in Serie machen (📖29)	Wenn » Fotos in Serie machen « oder » Miniatur filmen « ausgewählt wird, kann das Datum nicht in die Bilder einbelichtet werden.

Eingeschränkte Funktion	Option	Beschreibung
Digital-VR	Stil wählen (📖26)	Wenn » Aufnahmen bei Nacht «, » Fotos in festen Abständ. «, » Fotos in Serie machen «, » Feuerwerk fotografieren « oder » Bei hellem Licht v. vorne « ausgewählt ist, ist Digital-VR deaktiviert.
Digitalzoom	Bei Lächeln Foto machen (📖25)	Bei Auswahl von » Bei Lächeln Foto machen « kann der Digitalzoom nicht verwendet werden.
	Stil wählen (📖26)	Wenn » Aufnahmen bei Nacht «, » Unterwasser «, » Unterwasser-Gesichtserk. «, » Bei hellem Licht v. vorne «, » Vetträumte Fotos aufn. «, » Spielzeugeffekt « oder » Miniatur filmen « ausgewählt ist, kann der Digitalzoom nicht verwendet werden.

Wiedergabefunktionen

Ausschnittsvergrößerung

Durch Drücken am Multifunktionswähler auf ▲ im Einzelbildwiedergabemodus (📖 17) wird das Bild vergrößert.



Einzelbildwiedergabe



Vergrößertes Bild

Bedienhilfe für den angezeigten Bildbereich

- Sie können den Vergrößerungsfaktor ändern, indem Sie ▲▼ drücken.
- Zum Anzeigen eines anderen Bildbereichs drücken Sie Auswahltaste 3 (📐), um den Vergrößerungsfaktor zu fixieren, und anschließend drücken Sie ▲▼◀▶. Wenn Sie den Vergrößerungsfaktor ändern möchten, drücken Sie Auswahltaste 3 (📐) und ändern Sie den Vergrößerungsfaktor wie gewünscht.
- Wenn ein vergrößertes Bild angezeigt wird, drücken Sie Auswahltaste 1 (X), um zur Einzelbildwiedergabe zurückzukehren.

✂️ **Beschnitt: Erstellen einer Beschnittkopie**

Bei Verwendung der Ausschnittsvergrößerung können Sie das Bild beschneiden und den angezeigten Bildbereich als separate Datei speichern, indem Sie Auswahltaste 4 (✂️) drücken.

Bildindex

Drücken Sie in der Einzelbildwiedergabe am Multifunktionswähler auf ▼ (📖17), um Bilder als Indexbilder anzuzeigen.

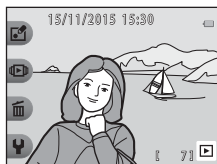

Einzelbildwiedergabe



Bildindex

- Drücken Sie im Bildindexmodus ◀▶, um ein Bild auszuwählen. Das ausgewählte Bild wird vergrößert und in der Bildschirmmitte angezeigt. Wählen Sie ein Bild aus, und drücken Sie ▲, um das Bild in der Einzelbildwiedergabe anzuzeigen.

Im Wiedergabemodus verfügbare Funktionen (Wiedergabemenü)

Bei der Anzeige von Bildern im Einzelbildwiedergabemodus können Sie eine der Auswahltasten (📖5) drücken, um das entsprechende Menü anzuzeigen.

Auswahltaste	Option	Beschreibung	📖
📖 Spaß haben mit Fotos	Nachrichten austauschen ¹	Sie können Sprachnachrichten zu den Bildern hinzufügen.	46
	Mit Bildern spielen ¹	Sie können die Bilder mithilfe verschiedener Funktionen bearbeiten.	49
	Bewertungen ²	Sie können Bewertungssymbole zu den Bildern hinzufügen. Sie können nur Bilder mit Bewertungssymbolen wiedergeben. Schützt Bilder vor versehentlichem Löschen.	58
	Lieblingsbilder ³	Mit dieser Option können Sie nur Bilder wiedergeben, die zu Lieblingsbildern hinzugefügt wurden. Schützt Bilder vor versehentlichem Löschen.	62
📺 Bilder anschauen	Nach Datum anzeigen	Mit dieser Option können Sie Bilder wiedergeben, indem Sie das Aufnahmedatum aus dem Kalender wählen.	66
	Diashow	Zum Anzeigen von Bildern in einer automatisch ablaufenden Diashow.	67
🗑️ Löschen	Nur dieses Bild löschen	Sie können das aktuell angezeigte Bild löschen.	18
	Ausgew. Bilder löschen	Sie können mehrere Bilder auswählen und löschen.	19
	Alle Bilder löschen	Sie können alle Bilder löschen.	18
⚙️ Einstellungen	Überarbeiten	Mit dieser Funktion können Sie Bilder kopieren oder drehen, oder ein Kompaktbild des aktuellen Bildes erstellen.	71
	Kameraeinstellungen	Ermöglicht das Ändern verschiedener allgemeiner Einstellungen.	79

¹ Steht zur Verfügung, wenn ein Foto angezeigt wird.

² Diese Funktion wird angezeigt, wenn »Variantenmenü« (📖81) auf »Ein« eingestellt ist.

³ Diese Funktion wird angezeigt, wenn »Variantenmenü« (📖81) auf »Aus« eingestellt ist.

Nachrichten austauschen

Sprachnachrichten können aufgezeichnet und an Bilder angehängt werden.

- Es können bis zu zwei Nachrichten an jedes Bild angehängt werden.

Wechseln Sie in den Wiedergabemodus → Bildauswahl → Auswahltaste 1 (📷) → Auswahltaste 2 (🗨️ Nachrichten austauschen)

Nachricht hinterlassen

- 1 Drücken Sie Auswahltaste 2 (🗨️ »Aufnehmen«).

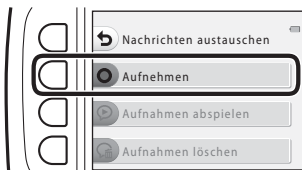

- 2 Drücken Sie Auswahltaste 2 (🗨️ »Nachricht hinterlassen«).

- Sie können diese Option nicht auswählen, wenn an das Bild bereits eine Nachricht angehängt wurde. → »Antwort hinterlassen« (📖47)



- 3 Drücken Sie Auswahltaste 2 (🗨️).

- Die Aufzeichnung beginnt. Sie können bis zu ca. 20 Sekunden aufzeichnen.
- Berühren Sie nicht das Mikrofon.
- Drücken Sie Auswahltaste 2 (🗨️), um die Aufzeichnung zu beenden.
- Die Aufnahme wird automatisch beendet, wenn die Akkuleistung zu schwach wird.
- Die Nachricht wird gespeichert, wenn Sie in Schritt 4 Auswahltaste 4 (OK) drücken. Sie können die Aufzeichnung der Nachricht so lange wiederholen, bis Sie Auswahltaste 4 drücken.
- Drücken Sie Auswahltaste 3 (🗨️), um eine Nachricht wiederzugeben.
- Drücken Sie vor oder nach der Aufnahme einer Nachricht Auswahltaste 1 (📷), um zu Schritt 2 zurückzukehren.

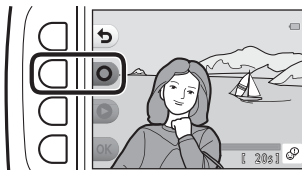

4 Drücken Sie Auswahltaste 4 (OK).

- **Nachricht aufgenommen.** wird angezeigt und die Nachricht an das Bild angehängt.
- Löschen Sie die aktuelle Nachricht, bevor Sie eine neue Nachricht aufzeichnen (📖48).

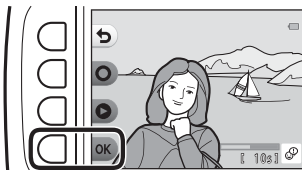

Antwort hinterlassen

1 Drücken Sie Auswahltaste 2 (O »Aufnehmen«).

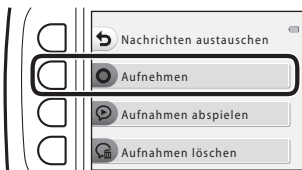

2 Drücken Sie Auswahltaste 3 (🗨️ »Antwort hinterlassen«).

- Sie können diese Option nicht auswählen, wenn an das Bild keine Nachricht angehängt wurde. → »Nachricht hinterlassen« (📖46)



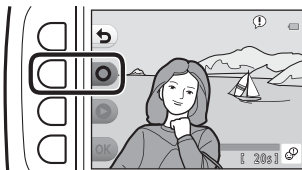

3 Drücken Sie Auswahltaste 2 (O).

- Sobald die Aufzeichnung beginnt, ist die Bedienung identisch mit der unter »Nachricht hinterlassen« (📖46).



Aufnahmen abspielen

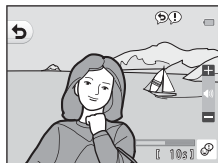

Drücken Sie Auswahltaste 3
() »Aufnahmen abspielen«).

- Die Kamera spielt die Nachricht ab. Wenn zwei Nachrichten aufgezeichnet wurden, werden diese nacheinander abgespielt.
- Drücken Sie Auswahltaste 1 () , um die Wiedergabe zu beenden.
- Drücken Sie während der Wiedergabe am Multifunktionswähler auf   , um die Wiedergabelautstärke einzustellen.
- Die Wiedergabe wird automatisch beendet, wenn die Akkuleistung zu schwach wird.



Aufnahmen löschen

1 Drücken Sie Auswahltaste 4 () »Aufnahmen löschen«).

- Wenn Sie ein Bild mit einem Bewertungssymbol () 58) oder ein Bild, das zu Lieblingsbildern hinzugefügt wurde, () auswählen, wird eine Bestätigungsmeldung angezeigt.
 - »Ja«: Entfernen der Bewertung bzw. Entfernen des Bildes aus den Lieblingsbildern und Anzeigen des in Schritt 2 angezeigten Bildschirms.
 - »Nein«: Rückkehr zu Schritt 1.

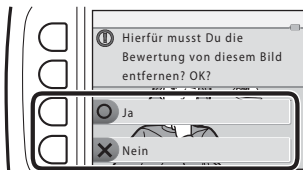
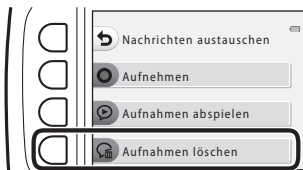

2 Wenn die Bestätigungsmeldung angezeigt wird, drücken Sie Auswahltaste 3 (»Ja«).

- Nur die Aufnahme wird gelöscht. Wenn sowohl eine Nachricht als auch eine Antwort aufgenommen wurden, werden beide gelöscht.

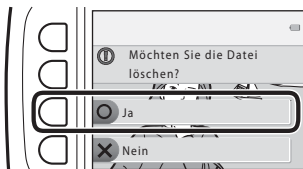

Mit Bildern spielen

Vor dem Bearbeiten von Bildern





Sie können Bilder in dieser Kamera problemlos bearbeiten. Die bearbeiteten Kopien werden als separate Dateien gespeichert (außer für »**Bilder drehen**«).



Bildkopien werden mit demselben Datum und derselben Uhrzeit versehen wie das Original.

Einschränkungen der Bildbearbeitung

- Sie können ein Bild maximal 10 Mal bearbeiten (für das Anwenden der Option »**Bilder drehen**« gibt es keine Einschränkungen).
- Sie können Bilder einer bestimmten Größe oder Bilder mit bestimmten Bearbeitungsfunktionen möglicherweise nicht bearbeiten.



Make-up hinzufügen

Wechseln Sie in den Wiedergabemodus → wählen Sie ein Bild → Auswahltaste 1 () → Auswahltaste 3 ( Mit Bildern spielen) → verwenden Sie , um  auszuwählen → Auswahltaste 4 (OK)

- 1** Wählen Sie mit dem Multifunktionswähler    das Gesicht, das Sie bearbeiten möchten, und drücken Sie Auswahltaste 4 (OK).

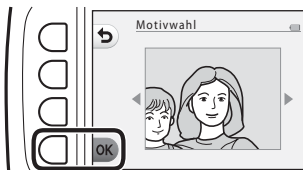
- Wenn nur ein Gesicht erkannt wird, fahren Sie mit Schritt 2 fort.



- 2** Wählen Sie mit  den Effekt, mit  die Stärke des Effekts und drücken Sie Auswahltaste 4 (OK).

- Sie können mehrere Effekte gleichzeitig anwenden. Passen Sie die Einstellungen aller Effekte an oder überprüfen Sie diese, bevor Sie Auswahltaste 4 (OK) drücken.

 »Gesichter verkleinern«,  »Haut verschönern«,  »Gesichter einfärben«,  »Hautglanz verringern«,  »Augenringe reduzieren«,  »Augen vergrößern«,  »Augenweiß aufklaren«,  »Lidschatten hinzufügen«,  »Mascara hinzufügen«,  »Zahnweiß aufklaren«,  »Lippen einfärben«,  »Wangen röten«

- Drücken Sie Auswahltaste 1 () , um zum Bildschirm für die Auswahl einer Person zurückzukehren.

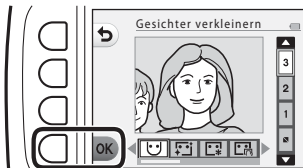

- 3** Prüfen Sie die Vorschau des Ergebnisses und drücken Sie Auswahltaste 4 (OK).



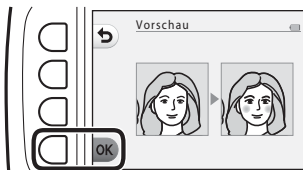

- Um die Einstellungen zu ändern, drücken Sie Auswahltaste 1 () für Rückkehr zu Schritt 2.



Hinweise zum Hinzufügen von Make-up

- Es kann ein Gesicht gleichzeitig bearbeitet werden. Um Make-up zu einem weiteren Gesicht hinzuzufügen, bearbeiten Sie das bearbeitete Bild erneut.
- Abhängig von der Blickrichtung bzw. der Helligkeit der Gesichter kann die Kamera möglicherweise Gesichter nicht richtig erkennen, oder die Funktion erzielt nicht die gewünschten Ergebnisse.
- Wenn keine Gesichter erkannt werden, wird eine Warnung angezeigt und der Bildschirm kehrt zur Wiedergabe zurück.
- Nur Bilder, die mit einer Bildgröße von 640 × 480 oder höher aufgenommen wurden, können bearbeitet werden.

Fotoalben erstellen

Wechseln Sie in den Wiedergabemodus → Auswahltaste 1 () → Auswahltaste 3 () Mit Bildern spielen) → drücken Sie , um  auszuwählen → Auswahltaste 4 (OK)

Sie können Bilder wie in einem Fotoalbum anzeigen. Es stehen fünf verschiedene Designs für das Fotoalbum zur Verfügung. Das erstellte Album wird als separates Bild mit einer Größe von 2 Megapixeln (1600 × 1200) gespeichert.

1 Wählen Sie mit dem Multifunktionswähler ein Bild.



2 Drücken Sie Auswahltaste 2 ()

- Ein Häkchen wird angezeigt.
- Bei jedem Drücken von Auswahltaste 2 () wird ein Häkchen angezeigt bzw. ausgeblendet.
- Drücken Sie Auswahltaste 3 (RESET), um alle Häkchen zu entfernen.
- Die Bilder werden im Album in der Reihenfolge des Hinzufügens der Häkchen sortiert.
- Es können bis zu 20 Bilder ausgewählt werden.

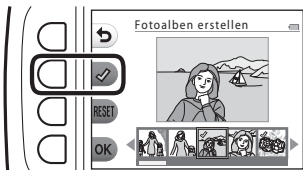

- 3** Drücken Sie Auswahltaste 4 (OK).



- 4** Wählen Sie mit ◀▶ das gewünschte Fotoalbum-Design, und drücken Sie Auswahltaste 4 (OK).

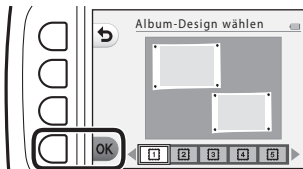

- Es wird stets eine Seite des Fotoalbums angezeigt. Nachdem alle Seiten angezeigt wurden, kehrt die Kamera zum Menü »**Spaß haben mit Fotos**« zurück.
- Um den Vorgang vor dem Erstellen eines Fotoalbums abbrechen, drücken Sie Auswahltaste 1 (X).

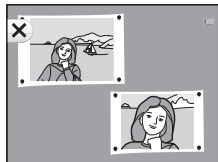

✓ Hinweis zum Erstellen von Fotoalben

- Filme können nicht ausgewählt werden.
- Diese Kamera kann Bilder, die mit anderen Kameras aufgenommen wurden, nicht auswählen.

Fischaugeneffekt

Wechseln Sie in den Wiedergabemodus → wählen Sie ein Bild → Auswahltaste 1 (👉) → Auswahltaste 3 (👉 Mit Bildern spielen) → verwenden Sie ◀▶, um  auszuwählen → Auswahltaste 4 (OK)

Mit diesem Effekt wirkt das Bild wie durch ein Fisheye-Objektiv aufgenommen. Dieser Effekt eignet sich ideal für Bilder, die mit »**Nahaufnahmen**« im Aufnahmemenü aufgenommen wurden.

Überprüfen Sie den Effekt, und drücken Sie Auswahltaste 4 (OK).

- Drücken Sie zum Abbrechen Auswahltaste 1 (👉).

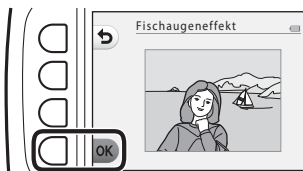

Spielzeugkamera

Wechseln Sie in den Wiedergabemodus → wählen Sie ein Bild → Auswahltaste 1 (👉) → Auswahltaste 3 (👉 Mit Bildern spielen) → verwenden Sie ◀▶, um  auszuwählen → Auswahltaste 4 (OK)

Erstellt ein Bild mit der Charakteristik von Aufnahmen mit einer Spielzeugkamera. Dieser Effekt eignet sich ideal für Landschaften.

Überprüfen Sie den Effekt, und drücken Sie Auswahltaste 4 (OK).

- Drücken Sie zum Abbrechen Auswahltaste 1 (👉).



Traumeffekt

Wechseln Sie in den Wiedergabemodus → wählen Sie ein Bild → Auswahltaste 1 (📷) → Auswahltaste 3 (🎮 Mit Bildern spielen) → verwenden Sie ◀▶, um
○ auszuwählen → Auswahltaste 4 (OK)

Der Bereich außerhalb der Bildmitte wird leicht unscharf dargestellt und das Bild somit weicher gezeichnet. Es sind vier unscharfe Bereiche verfügbar.

Wählen Sie mit dem Multifunktionswähler ◀▶ den Bereich aus, der unscharf dargestellt werden soll, und drücken Sie Auswahltaste 4 (OK).

- Um das gesamte Bild etwas unscharf darzustellen, drücken Sie **ALL**.
- Drücken Sie zum Abbrechen Auswahltaste 1 (📷).

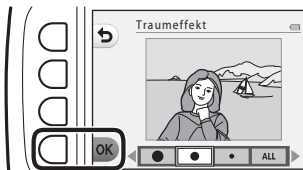

* Sterne hinzufügen

Wechseln Sie in den Wiedergabemodus → wählen Sie ein Bild → Auswahltaste 1 (📷) → Auswahltaste 3 (🎮 Mit Bildern spielen) → verwenden Sie ◀▶, um
* auszuwählen → Auswahltaste 4 (OK)

Mit diesem Effekt werden sternförmige Lichtstrahlen erzeugt, die von hellen Objekten wie z.B. Sonnenreflexionen oder Straßenbeleuchtung ausstrahlen. Dieser Effekt eignet sich für Nachtaufnahmen.

Überprüfen Sie den Effekt, und drücken Sie Auswahltaste 4 (OK).

- Drücken Sie zum Abbrechen Auswahltaste 1 (📷).



Spielzezeugeffekt

Wechseln Sie in den Wiedergabemodus → wählen Sie ein Bild → Auswahltaste 1 (👉) → Auswahltaste 3 (👉 Mit Bildern spielen) → verwenden Sie ◀▶, um  auszuwählen → Auswahltaste 4 (OK)

Mit diesem Effekt wirkt das Bild wie eine mit der Nahaufnahmefunktion aufgenommene Miniaturszene. Dieser Effekt ist für Aufnahmen von einem hohen Aussichtspunkt mit dem Hauptmotiv in der Bildmitte geeignet.

Überprüfen Sie den Effekt, und drücken Sie Auswahltaste 4 (OK).

- Drücken Sie zum Abbrechen Auswahltaste 1 (👉).



Farben ändern

Wechseln Sie in den Wiedergabemodus → wählen Sie ein Bild → Auswahltaste 1 (👉) → Auswahltaste 3 (👉 Mit Bildern spielen) → verwenden Sie ◀▶, um  auszuwählen → Auswahltaste 4 (OK)

Stellen Sie die Bildfarben ein.

Wählen Sie mit dem Multifunktionswähler ◀▶ die gewünschte Einstellung, und drücken Sie Auswahltaste 4 (OK).

- Die folgenden Bildfarbeneinstellungen stehen zur Verfügung.
 - ① Lebendige Farben (Standardeinstellung): Für lebendige Farben wie bei einem Fotoabzug.
 - ② Graustufen: Bilder werden in Graustufen gespeichert.
 - ③ Sepia: Bilder werden mit Sepiatönung gespeichert.
 - ④ Blauton: Bilder werden mit Blautönung gespeichert.
- Drücken Sie zum Abbrechen Auswahltaste 1 (👉).

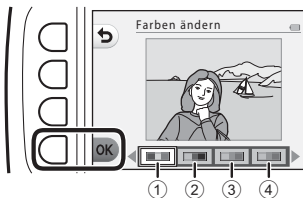

Schwarz-Weiß mit Farbe

Wechseln Sie in den Wiedergabemodus → wählen Sie ein Bild → Auswahltaste 1 (🖼️) → Auswahltaste 3 (🎮 Mit Bildern spielen) → verwenden Sie ◀▶, um  auszuwählen → Auswahltaste 4 (OK)

Zum Erstellen eines Bildes in Graustufen, in dem nur eine bestimmte Farbe bleibt.

Wählen Sie mit dem Multifunktionswähler ◀▶ eine Farbe aus, und drücken Sie Auswahltaste 4 (OK).

- Drücken Sie zum Abbrechen Auswahltaste 1 (🖼️).

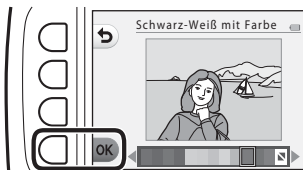

Verzieren

Wechseln Sie in den Wiedergabemodus → wählen Sie ein Bild → Auswahltaste 1 (🖼️) → Auswahltaste 3 (🖼️ Mit Bildern spielen) → verwenden Sie ◀▶, um  auszuwählen → Auswahltaste 4 (OK)

Versehen Sie die Bilder mit einem Rahmen. Es sind neun verschiedene Rahmen verfügbar. Die Bildgröße der bearbeiteten Kopie hängt wie folgt von der Größe des Originalbilds ab.

- Wenn das Originalbild eine Größe von 2 Megapixeln (1600 × 1200) oder mehr aufweist, wird die Kopie mit 2 Megapixeln (1600 × 1200) gespeichert.
- Wenn das Originalbild eine Größe von weniger als 2 Megapixeln (1600 × 1200) aufweist, wird die Kopie in der gleichen Größe wie das Original gespeichert.

Wählen Sie mit dem Multifunktionswähler ◀▶ den gewünschten Rahmen, und drücken Sie Auswahltaste 4 (OK).

- Das Bild wird mit dem Rahmen versehen und als neue Kopie gespeichert.
- Drücken Sie zum Abbrechen Auswahltaste 1 (↶).
- Drücken Sie Auswahltaste 3 (🖼️), um den Rahmen zu entfernen.

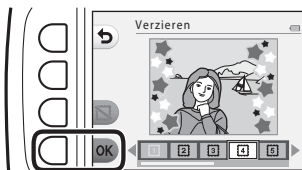

Hinweise zum Verzieren

- Der Rahmen wird über das Bild gelegt und ersetzt daher den Bereich, der sich unter dem Rahmen befindet. Breitere Rahmen verdecken einen größeren Bereich des Bildes.
- Bei Verwendung von randlosem Druck für Bilder, die Sie mit einem Rahmen versehen haben, werden die Rahmen möglicherweise nicht mit ausgedruckt.

👑 Bewertungen

Diese Funktion wird angezeigt, wenn »**Variantenmenü**« (📖81) auf »**Ein**« eingestellt ist.

Bewerten Sie Bilder mit 👑 »**Super**« oder 👤 »**Gut**«. Mit »**Je nach Bewertung ansehen**« geben Sie nur die Bilder mit Bewertungssymbolen wieder.

Wechseln Sie in den Wiedergabemodus → Auswahltaste 1 (📖) → Auswahltaste 4 (👑 Bewertungen)

Bilder bewerten

- 1 Drücken Sie Auswahltaste 2 (👑 »**Bilder bewerten**«).



- 2 Wählen Sie mit dem Multifunktionswähler ◀▶ ein Bild aus, und drücken Sie Auswahltaste 2 (👑) oder Auswahltaste 3 (👤).

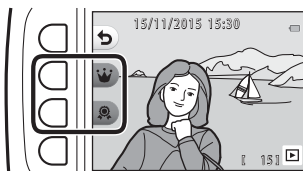

- Bewertete Bilder werden mit Bewertungssymbolen (👑 oder 👤) im Wiedergabebildschirm angezeigt und geschützt.
- Sie können einem Bild nicht zwei Bewertungssymbole hinzufügen.



✔ Hinweise zu bewerteten Bildern

Beim Formatieren der Speicherkarte oder des internen Speichers der Kamera (📖85) werden alle Daten, einschließlich bewerteter Bilder, unwiderruflich gelöscht.

📌 Bewertungen

- Bewertete Bilder werden zusätzlich zu »**Lieblingsbilder**« hinzugefügt (📖62). Beim Entfernen der Bewertung wird das Bild auch aus den Lieblingsbildern entfernt.
- Das Bewertungssymbol 👑 kann zu insgesamt 200 Bildern hinzugefügt werden, einschließlich der Bilder, die zu Lieblingsbildern hinzugefügt wurden. Das Bewertungssymbol 👤 kann zu insgesamt 200 Bildern hinzugefügt werden.

Ändern oder Entfernen von Bewertungen von einzelnen Bildern

- 1** Wählen Sie in Schritt 2 (📖58) von »Bilder bewerten« das Bild mit der Bewertung aus, die Sie ändern oder entfernen möchten.

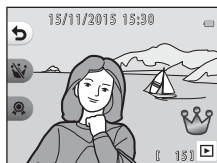

- 2** Ändern oder entfernen Sie die Bewertung.

- Drücken Sie die Auswahltaste 2 (👑) oder 3 (👤), um das aktuelle Bewertungssymbol zum ausgewählten Bewertungssymbol zu ändern.
- Drücken Sie die Auswahltaste 2 (👤) oder 3 (👑), um die Bewertung des ausgewählten Bildes zu entfernen.

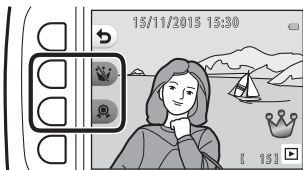

Je nach Bewertung ansehen

- 1** Drücken Sie Auswahltaste 3 (▶) »**Je nach Bewertung ansehen**«).



- 2** Drücken Sie Auswahltaste 2 (👑) »**Super**« oder Auswahltaste 3 (👍) »**Gut**«.

- Es werden nur Bilder mit dem ausgewählten Bewertungssymbol angezeigt.



- 3** Zeigen Sie Bilder mit dem Multifunktionswähler ◀▶ an.

- Drücken Sie ▲, um das Bild zu vergrößern.
- Drücken Sie ▼, um zum Bildindexmodus zu wechseln.
- Drücken Sie Auswahltaste 1 (↶), um zu dem in Schritt 2 angezeigten Bildschirm zurückzukehren.
- Um zur Einzelbildwiedergabe (📖17) zurückzukehren, drücken Sie Auswahltaste 4 (✕).



✓ Hinweise zum Anzeigen bewerteter Bilder

Mit »**Je nach Bewertung ansehen**« wiedergegebene Bilder können nicht bearbeitet werden (einschließlich Ändern oder Entfernen von Bewertungen).

Alle Bewertungen entfernen

- 1** Drücken Sie Auswahltaste 4 (⌘) »**Alle Bewertungen entfernen**«).



- 2** Drücken Sie Auswahltaste 2 (⌘) »**Super**« oder Auswahltaste 3 (⌘) »**Gut**«.





- 3** Drücken Sie Auswahltaste 3 (O) »**Ja**«.
- Das ausgewählte Bewertungssymbol wird von allen Bildern entfernt.



Lieblingsbilder



Diese Funktion wird angezeigt, wenn »**Variantenmenü**« (81) auf »**Aus**« eingestellt ist. Mit »**Lieblingsbilder anschauen**« können Sie nur Bilder wiedergeben, die zu Lieblingsbildern hinzugefügt wurden.

Wechseln Sie in den Wiedergabemodus → Auswahltaste 1 () → Auswahltaste 4 ( Lieblingsbilder)

Als Lieblingsbild mark.

- 1 Drücken Sie Auswahltaste 2 () »**Als Lieblingsbild mark.**«.



- 2 Wählen Sie mit dem Multifunktionswähler  ein Lieblingsbild aus, und drücken Sie Auswahltaste 2 () .

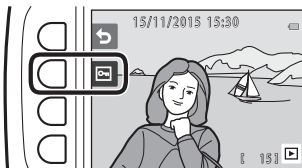



- Bilder, die zu Lieblingsbildern hinzugefügt wurden, werden im Wiedergabebildschirm mit  angezeigt und sind geschützt.



Hinweise zu Bildern, die zu Lieblingsbildern hinzugefügt wurden

Beim Formatieren der Speicherkarte oder des internen Speichers der Kamera (85) werden alle Daten, einschließlich bewerteter Bilder, unwiderruflich gelöscht.

Lieblingsbilder

- Das Bewertungssymbol  (58) wird zu Bildern hinzugefügt, die zu den Lieblingsbildern hinzugefügt werden. Bei Entfernen eines Bildes aus den Lieblingsbildern wird auch die Bewertung entfernt.
- Es können insgesamt bis zu 200 Bilder zu den Lieblingsbildern hinzugefügt werden, einschließlich bewerteter Bilder.

Entfernen von einzelnen Bildern aus den Lieblingsbildern

- 1 Wählen Sie in Schritt 2 (📖62) von »Als Lieblingsbild mark.« das Bild aus, das Sie aus den Lieblingsbildern entfernen möchten.

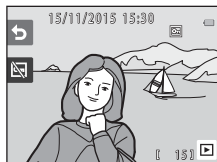

- 2 Drücken Sie Auswahltaste 2 (🗑️).

- Das ausgewählte Bild wird aus den Lieblingsbildern entfernt.

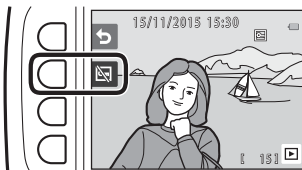

Lieblingsbilder ansch.

- 1** Drücken Sie Auswahltaste 3 (▶) »**Lieblingsbilder anschauen**«).



- 2** Zeigen Sie Bilder mit dem Multifunktionswähler ◀▶ an.

- Drücken Sie ▲, um das Bild zu vergrößern.
- Drücken Sie ▼, um zum Bildindexmodus zu wechseln.
- Drücken Sie Auswahltaste 1 (↶), um zu dem in Schritt 1 angezeigten Bildschirm zurückzukehren.
- Um zur Einzelbildwiedergabe (📖17) zurückzukehren, drücken Sie Auswahltaste 4 (✕).

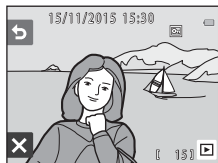

✓ Hinweise zum Anschauen von Lieblingsbildern

Mit »**Lieblingsbilder anschauen**« wiedergegebene Bilder können nicht bearbeitet werden (einschließlich Entfernen aus den Lieblingsbildern).

Aus Lieblingsbild. entfernen.

- 1** Drücken Sie Auswahltaste 4 (⊙) »**Aus Lieblingsbild. entfernen.**«).





- 2** Drücken Sie Auswahltaste 3 (○) »**Ja**«).
- Alle Bilder, die zu Lieblingsbildern hinzugefügt wurden, werden entfernt.



Nach Datum anzeigen

Mit dieser Option können Sie Bilder wiedergeben, indem Sie das Aufnahmedatum aus dem Kalender wählen.

Wechseln Sie in den Wiedergabemodus → Auswahltaste 2 () → Auswahltaste 2 ( Nach Datum anzeigen)

1 Wählen Sie mit dem Multifunktionswähler ▲▼◀▶ das gewünschte Datum, und drücken Sie Auswahltaste 4 (OK).

- Die Bilder werden anhand des ausgewählten Datums ausgewählt. Das erste am ausgewählten Datum aufgenommene Bild wird angezeigt.
- Ein weißer Hintergrund mit einem Datum weist darauf hin, dass die Bilder an diesem Datum aufgenommen wurden.
- Drücken Sie Auswahltaste 2 (▶), um den nächsten Monat anzuzeigen. Drücken Sie Auswahltaste 3 (◀), um den vorherigen Monat anzuzeigen.

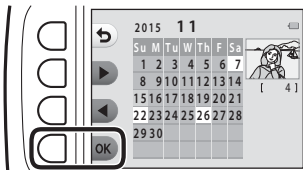

2 Zeigen Sie Bilder mit ◀▶ an.

- Drücken Sie ▲, um das Bild zu vergrößern.
- Drücken Sie ▼, um zum Bildindexmodus zu wechseln.
- Drücken Sie Auswahltaste 1 (↶), um zu dem in Schritt 1 angezeigten Bildschirm zurückzukehren.
- Um zur Einzelbildwiedergabe () zurückzukehren, drücken Sie Auswahltaste 4 (X).

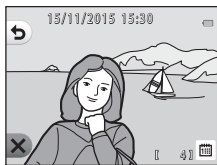



Hinweise zur Anzeige nach Datum

- Die 9000 zuletzt aufgenommenen Bilder können angezeigt werden.
- Bildern, die aufgenommen wurden, bevor Sie das Datum eingestellt haben, wird das Aufnahmedatum Donnerstag, 1. Januar 2015 zugewiesen.
- Wenn Filmdateien wiedergegeben werden, wird nur das erste Einzelbild jeder Filmsequenz als Standbild angezeigt.
- Mit »Nach Datum anzeigen« wiedergegebene Bilder können nicht bearbeitet werden.

Diashow

Geben Sie Bilder nacheinander in einer automatisch ablaufenden Diashow wieder. Wenn Filmdateien in einer Diashow wiedergegeben werden, wird nur das erste Einzelbild jeder Filmsequenz als Standbild angezeigt.

Bei der Wiedergabe wird eine Hintergrundmusik abgespielt. Die Hintergrundmusik weicht je nach dem unter  »Anzeigeart wählen« (70) ausgewählten Thema ab.

Wechseln Sie in den Wiedergabemodus → Auswahltaste 2 () → Auswahltaste 3 ( Diashow)

Bilder auswählen

1 Drücken Sie Auswahltaste 3 (»**Bilder auswählen**«).

- Um alle Bilder wiederzugeben → Schritt 3.



2 Drücken Sie die Auswahltasten 2, 3 oder 4, um die wiederzugebenden Bilder auszuwählen.

-  »**Je nach Bewertung ansehen**«/ »**Lieblingsbilder ansch.**«: Nur bewertete Bilder oder Bilder, die zu Lieblingsbildern hinzugefügt wurden, werden wiedergegeben. Fahren Sie mit Schritt 3 fort.
-  »**Nach Datum auswählen**«: Nur am selben Tag aufgenommene Bilder werden wiedergegeben. Wählen Sie ein Datum aus dem Kalender aus, drücken Sie Auswahltaste 4 (), und fahren Sie mit Schritt 3 fort.
-  »**Bildserie wählen**«: Mit »**Fotos in festen Abständ.**« (28) aufgenommene Bilder werden nacheinander wiedergegeben. Diese Option kann nur ausgewählt werden, wenn die Bilder mit »**Fotos in festen Abständ.**« (69) aufgenommen wurden.



3 Drücken Sie Auswahltaste 2 (●) »Start«.

- Die Diashow beginnt.



- Um die Wiedergabe zu unterbrechen, drücken Sie Auswahltaste 4 (⏸). Drücken Sie zum Beenden Auswahltaste 1 (⏹).
- Drücken Sie während der Diashow am Multifunktionswähler auf ▶, um das nächste Bild anzuzeigen, oder auf ◀, um das vorherige Bild anzuzeigen. Halten Sie für den schnellen Vor- oder Rücklauf ▶ oder ◀ gedrückt.
- Drücken Sie während der Wiedergabe ▲▼, um die Lautstärke der Hintergrundmusik einzustellen.



4 Beenden Sie die Diashow oder starten Sie sie neu.

- Der rechts abgebildete Bildschirm wird angezeigt, wenn die Diashow pausiert.

✕: Kehrt zum in Schritt 1 angezeigten Bildschirm zurück.

⏮: Zeigt das nächste Bild an.

⏭: Zeigt das vorherige Bild an.

▶: Setzt die Wiedergabe fort.





Bildserie wählen

- 1** Drücken Sie Auswahltaste 2 ( »**Bilder auswählen**«).

- Das erste Bild des Ordners wird angezeigt, in dem mit »**Fotos in festen Abständ.**« aufgenommene Bilder gespeichert werden.



- 2** Drücken Sie Auswahltaste 2 ( »**Nächste Serie**«) oder Auswahltaste 3 ( »**Vorherige Serie**«), um den Ordner auszuwählen, und drücken Sie Auswahltaste 4 (**OK**).



- 3** Drücken Sie Auswahltaste 3 ( »**Geschwindigkeit wählen**«).



- 4** Wählen Sie die gewünschte Geschwindigkeit mit den Auswahltasten 2, 3 oder 4.

- Wählen Sie »**Schnell**«, »**Normal**« (Standardeinstellung) oder »**Langsam**«.



- 5** Drücken Sie Auswahltaste 4 (**OK**).



6 Drücken Sie Auswahltaste 2 (▶) »Start«.

- Die Diashow beginnt.



Anzeigeart wählen

1 Drücken Sie Auswahltaste 4 (🖥) »Anzeigeart wählen«.



2 Drücken Sie die Auswahltasten 2, 3 oder 4, um ein Wiedergabethema auszuwählen.

- Sie können »Animation« (Standardeinstellung), »Pop-Art« oder »Klassisch« auswählen.



3 Drücken Sie Auswahltaste 2 (▶) »Start«.

- Die Diashow beginnt.



✓ Hinweise zur Diashow

Die maximale Wiedergabedauer beträgt ca. 30 Minuten.

Überarbeiten

Kopieren oder drehen Sie Bilder oder erstellen Sie ein Kompaktbild des aktuellen Bildes.

Wechseln Sie in den Wiedergabemodus → Auswahltaste 4 (⏪) → Auswahltaste 2 ( Überarbeiten)



Kopieren

Bilder können zwischen einer Speicherkarte und dem internen Speicher kopiert werden.

- Wenn eine Speicherkarte ohne Bilder eingesetzt ist und die Kamera in den Wiedergabemodus geschaltet wird, wird »**Der Speicher enthält keine Bilder.**« angezeigt. Drücken Sie in diesem Fall eine Auswahltaste und wählen Sie Auswahltaste 2 ( »**Überarbeiten**«), um »**Kopieren**« auszuwählen.

- 1** Drücken Sie Auswahltaste 2 ( »**Kopieren**«).



- 2** Drücken Sie Auswahltaste 2 ( »**Kamera zu Karte**«) oder Auswahltaste 3 ( »**Karte zu Kamera**«), um Kopierquelle und -ziel auszuwählen.



- 3** Drücken Sie Auswahltaste 2 ( »**Ausgewählte Bilder**«) oder Auswahltaste 3 ( »**Alle Bilder**«), um die Kopiermethode auszuwählen.

- Wenn  »**Alle Bilder**« ausgewählt ist, fahren Sie mit Schritt 6 fort.

4 Wählen Sie mit dem Multifunktionswähler ◀▶ ein Bild aus, und drücken Sie Auswahltaste 2 (✔).

- Das ausgewählte Bild wird durch ein Häkchen gekennzeichnet.
- Mit jedem Drücken von Auswahltaste 2 (✔) wird ein Häkchen angezeigt bzw. entfernt.
- Drücken Sie Auswahltaste 3 (RESET), um alle Häkchen zu entfernen.
- Wiederholen Sie Schritt 4, um weitere Bilder auszuwählen.

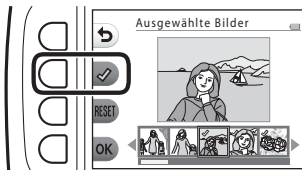

5 Drücken Sie Auswahltaste 4 (OK), um die Bildauswahl anzuwenden.

- Es erscheint eine Sicherheitsabfrage.

6 Drücken Sie Auswahltaste 3 (O »Ja«).

- Die Bilder werden kopiert.

☑ Hinweise zum Kopieren

- Es können nur Bilder kopiert werden, die in einem der von der Kamera aufgezeichneten Formate vorliegen.
- Es kann nicht gewährleistet werden, dass diese Funktion für Bilder, die mit einem anderen Kamerafabrikat oder -modell aufgenommen oder an einem Computer bearbeitet wurden, verfügbar ist.
- Die für Bilder konfigurierten Einstellungen für »**Bilder bewerten**« (📖58) und »**Als Lieblingsbild mark.**« (📖62) werden nicht kopiert.



Bilder drehen

Geben Sie die Ausrichtung an, in der gespeicherte Bilder bei der Wiedergabe angezeigt werden.

Bilder können 90 Grad im Uhrzeigersinn oder 90 Grad gegen den Uhrzeigersinn gedreht werden.

- 1** Drücken Sie Auswahlstaste 3 ( »**Bilder drehen**«).



- 2** Drücken Sie Auswahlstaste 2 () oder Auswahlstaste 3 (.

- Das Bild wird um 90 Grad gedreht.

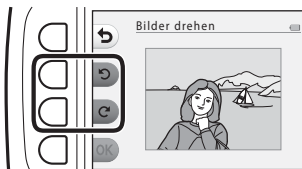

- 3** Drücken Sie Auswahlstaste 4 (**OK**).

- Die angezeigte Ausrichtung wird übernommen und die Ausrichtungsinformation mit dem Bild gespeichert.

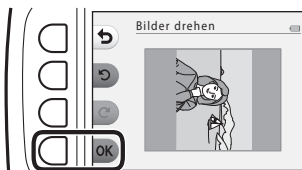



Kompaktbild

Erstellen Sie Kompaktbilder von Bildern.

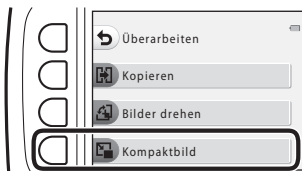
- 1 Drücken Sie Auswahltaste 4 ( »**Kompaktbild**«).



- 2 Drücken Sie Auswahltaste 2 () oder Auswahltaste 3 (), um die gewünschte Kopiergröße auszuwählen, und drücken Sie anschließend Auswahltaste 4 (**OK**).

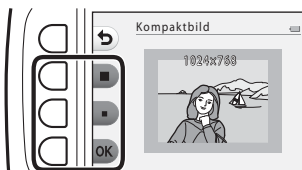

- Eine neue, bearbeitete Kopie wird mit einer Komprimierungsrate von ca. 1:16 als separate Datei gespeichert.
- Drücken Sie zum Abbrechen Auswahltaste 1 ()

Hinweise zu Kompaktbildern

Bilder mit einer Größe von 640 × 480 oder kleiner können nicht mit »**Kompaktbild**« bearbeitet werden.

Aufzeichnen und Wiedergeben von Filmsequenzen

- Wenn der interne Speicher der Kamera verwendet wird, ist die Einstellung für die Filmbildgröße (📷37) auf **📷 »Klein (640)«** oder **📷 »Klein (altmodisch)«** festgelegt.

1 Rufen Sie den Aufnahmebildschirm auf.

- Überprüfen Sie die verbleibende Filmaufnahmezeit.

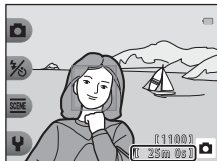

Verbleibende Filmaufnahmezeit

2 Um die Filmaufzeichnung zu beginnen, drücken Sie die **●**-Taste (📷 Filmaufzeichnung).

- Die Kamera stellt auf die Bildmitte scharf.

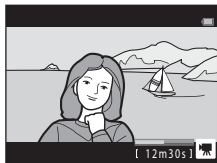
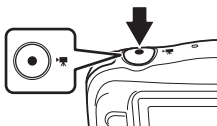

3 Zum Beenden der Filmaufzeichnung drücken Sie erneut die **●**-Taste (📷 Filmaufzeichnung).

4 Wählen Sie einen Film in der Einzelbildwiedergabe aus und drücken Sie am Multifunktionswähler auf **▲**.

- Ein Bild, das mit einer Wiedergabedauer angezeigt wird, ist ein Film.

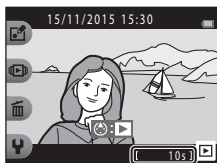

Wiedergabedauer

In Filmen aufgenommener Bereich

- Der Bereich, der bei einem Film aufgenommen wird, ist abhängig von »Bildgröße (Film)« (📖37).
- Wenn Sie Filme aufzeichnen und »Digital-VR« (📖83) in den Kameraeinstellungen auf »Automatik« eingestellt ist, ist der Bildwinkel (d. h. der Bildbereich) kleiner als bei Fotos.

Maximale Filmaufzeichnungsdauer

Einzelne Filmdateien können eine Größe von 4 GB oder eine Länge von 29 Minuten nicht überschreiten, auch wenn auf der Speicherkarte ausreichend Speicherplatz für eine längere Aufzeichnung ist.

- Die verbleibende Filmaufnahmezeit pro Film wird auf dem Aufnahmebildschirm angezeigt.
- Die tatsächlich verbleibende Filmaufnahmezeit ist abhängig vom Filminhalt, der Motivbewegung und dem Speicherkartentyp.
- Für die Aufzeichnung von Filmsequenzen werden Speicherkarten mit einer SD-Geschwindigkeitsklassifizierung von 6 oder höher empfohlen (📖120). Die Filmaufzeichnung kann bei Speicherkarten mit geringerer Geschwindigkeitsklassifizierung unerwartet stoppen.

✓ Hinweise zur Kamertemperatur

- Die Kamera kann heiß werden, wenn längere Zeit Filmsequenzen aufgezeichnet werden oder wenn die Kamera in warmer Umgebung verwendet wird.
- Falls das Innere der Kamera bei der Filmaufzeichnung sehr heiß wird, stoppt die Kamera die Aufzeichnung automatisch.

Es wird die verbleibende Zeit bis zum Beenden der Aufzeichnung (🕒10s) angezeigt.

Nachdem die Kamera die Aufzeichnung gestoppt hat, schaltet sie sich aus.

Lassen Sie die Kamera ausgeschaltet, bis das Innere der Kamera abgekühlt ist.

Hinweise zum Aufzeichnen von Filmsequenzen

Hinweise zum Speichern von Bildern oder Filmen

Die Anzeige mit der Anzahl der verbleibenden Aufnahmen oder die Anzeige mit der verbleibenden Aufnahmezeit blinkt, während Bilder oder Filme gespeichert werden.

Öffnen Sie nicht die Abdeckung des Akku-/Speicherkartenfachs, und entfernen Sie nicht den Akku oder die Speicherkarte, während die Anzeige blinkt. Andernfalls

können Daten verloren gehen oder die Kamera oder die Speicherkarte können beschädigt werden.

Hinweise zu aufgezeichneten Filmsequenzen

- Der Faktor des optischen Zooms kann nach dem Beginn der Filmaufzeichnung nicht verändert werden.
- Die Bildqualität kann sich bei Verwendung des Digitalzooms verschlechtern.
- Die Betriebsgeräusche von Multifunktionswähler, Autofokus-Objektivantrieb und Blendenverstellung bei Helligkeitsänderungen werden u.U. mit aufgezeichnet.
- Die folgenden Phänomene können bei der Aufnahme von Filmen im Monitor auftreten. Diese Phänomene werden in den aufgenommenen Filmen gespeichert.
 - Streifenbildung kann bei Bildern auftreten, die unter Leuchtstofflampen, Quecksilberdampf- oder Natriumdampflampen aufgenommen wurden.
 - Motive, die sich schnell von einer Seite des Bildausschnitts zum anderen bewegen, wie z. B. Züge oder Autos, können verzerrt erscheinen.
 - Die ganze Filmsequenz kann verzerrt angezeigt werden, wenn die Kamera geschwenkt wird.
 - Beleuchtung oder andere helle Bereiche können Restbilder zurücklassen, wenn die Kamera bewegt wird.
- Abhängig von der Entfernung zum Motiv oder vom verwendeten Zoomfaktor weisen Motive mit sich wiederholenden Mustern (Stoffe, Gitterfenster usw.) während der Filmaufzeichnung und -wiedergabe möglicherweise farbige Streifen auf. Dies tritt auf, wenn sich das Muster des Motivs und der Aufbau des Bildsensors überlagern. Es ist keine Fehlfunktion.

Hinweise zum Autofokus für die Filmaufzeichnung

Der Autofokus führt möglicherweise nicht zu den erwarteten Ergebnissen (📖39). Gehen Sie in diesem Fall wie folgt vor:

Richten Sie die Kamera auf ein anderes Motiv in der Bildmitte, das sich in der gleichen Entfernung zur Kamera befindet wie das gewünschte Motiv, drücken Sie die

●-Taste (📷 Filmaufzeichnung), um mit der Filmaufzeichnung zu beginnen, und ändern Sie dann den Bildausschnitt.

Funktionen während der Filmwiedergabe

Um die Lautstärke einzustellen, drücken Sie während der Wiedergabe eines Films am Multifunktionswähler auf ▲▼.

Sie können mit den Auswahltasten die folgenden Aktionen durchführen.

Wenn pausiert

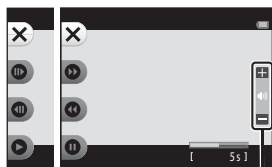

Während der Wiedergabe
Lautstärke-Anzeige

Funktion	Symbol	Beschreibung
Schneller Vorlauf	⏩	Halten Sie die Taste gedrückt, um die Filmsequenz vorzuspulen.
Schneller Rücklauf	⏪	Halten Sie die Taste gedrückt, um die Filmsequenz zurückzuspulen.
Pause	⏸	Wiedergabe pausieren. Die folgenden Funktionen können während der Pause ausgeführt werden.
		⏩ Bildweiser Vorlauf des Films. Für kontinuierlichen Bildvorlauf halten Sie die Taste gedrückt.
		⏪ Bildweiser Rücklauf des Films. Für kontinuierlichen Bildrücklauf halten Sie die Taste gedrückt.
		▶ Wiedergabe fortsetzen.
Beenden	✕	Zur Einzelbildwiedergabe zurückkehren.

Allgemeine Kameraeinstellungen

Kameraeinstellungsmenü

Wechseln Sie in den Aufnahme- oder Wiedergabemodus → Auswahltaste 4 (P) → Auswahltaste 4 (P Kameraeinstellungen)

Die Einstellungen der folgenden Menüoptionen können konfiguriert werden.



Option	Beschreibung	
Startbild	Mit dieser Option können Sie einstellen, ob beim Einschalten der Kamera das Startbild angezeigt werden soll.	80
Datum und Uhrzeit	Mit dieser Option können Sie die Uhr der Kamera einstellen.	80
Variantenmenü	Mit dieser Option können Sie einstellen, ob alle Funktionen der Kamera verwendet werden sollen.	81
Helligkeit	Mit dieser Option können Sie die Helligkeit des Monitors einstellen.	82
Datum einbelichten	Mit dieser Option können Sie das Aufnahmedatum in Bilder einbelichten.	82
Digital-VR	Hiermit können Sie auswählen, ob Digital-VR (Bildstabilisator) für die Aufnahme verwendet werden soll.	83
AF-Hilfslicht	Mit dieser Option können Sie das AF-Hilfslicht aktivieren oder deaktivieren.	84
Formatieren/ Speicher löschen	Mit dieser Option können Sie die Speicherkarte oder den internen Speicher formatieren.	85
Sprache/Language	Mit dieser Option können Sie die Sprache für den Kameramonitor ändern.	86
Menühintergrund	Mit dieser Option können Sie den Hintergrund für den Menübildschirm ändern.	86
Laden über USB	Mit dieser Option können Sie einstellen, ob der Akku in der Kamera geladen wird, wenn die Kamera an einen Computer angeschlossen wird.	87
Zurücksetzen	Mit dieser Option können Sie die Kameraeinstellungen auf ihre Standardwerte zurücksetzen.	88
Konformitätsmarkierung	Zeigen Sie einige der Konformitätsmarkierungen an, die die Kamera erhalten hat.	88
Firmware-Version	Zeigen Sie die aktuell installierte Version der Kamera-Firmware an.	88

Kameraeinstellungen

Startbild

Wechseln Sie in den Aufnahme- oder Wiedergabemodus → Auswahltaste 4 (☞) → Auswahltaste 4 (☞ Kameraeinstellungen) → drücken Sie ▲▼ → **START** Startbild





Wählen Sie aus, ob beim Einschalten der Kamera das Startbild angezeigt werden soll.

Option	Beschreibung
 Aus	Das Startbild wird nicht angezeigt.
 Ein (Standardeinstellung)	Ein animiertes Startbild wird angezeigt. Wie oft Sie die Kamera benutzen und wie viele Bilder Sie mit der Kamera aufgenommen haben, beeinflusst die angezeigten Zeichen.

Datum und Uhrzeit

Wechseln Sie in den Aufnahme- oder Wiedergabemodus → Auswahltaste 4 (☞) → Auswahltaste 4 (☞ Kameraeinstellungen) → drücken Sie ▲▼ →  Datum und Uhrzeit

Stellen Sie die Uhr der Kamera ein.

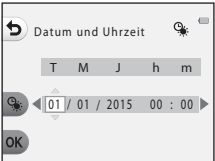
Option	Beschreibung
 Datumsformat	Wählen Sie » Jahr/Monat/Tag «, » Monat/Tag/Jahr « oder » Tag/Monat/Jahr «.
 Datum und Uhrzeit	<ul style="list-style-type: none">Auswählen eines Felds: Drücken Sie am Multifunktionswähler auf ◀▶.Stellen Sie Datum und Uhrzeit ein: Drücken Sie auf ▲▼.Anwenden der Einstellung: Wählen Sie die Minuteneinstellung, und drücken Sie Auswahltaste 4 (OK).Einstellen der Sommerzeit: Drücken Sie Auswahltaste 3 () im Monitor anzuzeigen und die Sommerzeit zu aktivieren. Um die Sommerzeit zu deaktivieren, drücken Sie Auswahltaste 3 () erneut. 



Variantenmenü

Wechseln Sie in den Aufnahme- oder Wiedergabemodus → Auswahltaste 4 (☞) → Auswahltaste 4 (☞ Kameraeinstellungen) → drücken Sie ▲▼ → ☺ Variantenmenü



Mit dieser Option können Sie einstellen, ob alle Funktionen der Kamera verwendet werden sollen.

Option	Beschreibung
☺ Ein	Aktiviert die Verwendung aller Funktionen.
OFF Aus	Einige Funktionen sind wie folgt eingeschränkt.

Die folgenden Funktionen sind deaktiviert.

- Aufnahmefunktionen
 - **SCENE** → »Stil wählen« → »Eine Blase hinzufügen« (☞30), »Neonreklame« (☞30), »Comiczeichnung« (☞30)
 - ☞ → »Töne ändern« → »Töne ein- oder ausschalten« (☞34)
 - ☞ → »Bildgröße wählen« → »Bildgröße (Film)« → »Klein (altmodisch)« (☞37)
- Wiedergabefunktionen
 -  → »Mit Bildern spielen« → »Fotoalben erstellen« (☞51)
 -  → »Diashow« → »Anzeigeart wählen« (☞70)
- Kameraeinstellungen
 - ☞ → »Kameraeinstellungen« → »Startbild« (☞80)
 - ☞ → »Kameraeinstellungen« → »Menühintergrund« (☞86)

Die folgenden Funktionen ändern sich.

- Es sind drei verschiedene Rahmen verfügbar unter **SCENE** → »Verzieren« (☞32)
- Die können keine Töne mehr auswählen mit ☞ → »Töne ändern« (☞34) → »Auslösesignal wählen« und **Tastenton wählen**
- Es sind drei verschiedene Rahmen verfügbar unter  → »Mit Bildern spielen« → »Verzieren« (☞57)
-  → »Bewertungen« (☞58) ändert sich zu »Lieblingsbilder« (☞62)
- ☞ → »Kameraeinstellungen« → »Menühintergrund« (☞86) Design ist festgelegt auf 5.

Helligkeit

Wechseln Sie in den Aufnahme- oder Wiedergabemodus → Auswahltaste 4 (P) → Auswahltaste 4 (P Kameraeinstellungen) → drücken Sie ▲▼ → ⚙ Helligkeit

Stellen Sie die Helligkeit ein. Die Standardeinstellung ist 3.

- Wählen Sie mit dem Multifunktionswähler ◀▶ die gewünschte Helligkeit, und drücken Sie Auswahltaste 4 (OK).

Datum einbelichten

Wechseln Sie in den Aufnahme- oder Wiedergabemodus → Auswahltaste 4 (P) → Auswahltaste 4 (P Kameraeinstellungen) → drücken Sie ▲▼ → DATE Datum einbelichten

Aufnahmedatum und -zeit können bei der Aufnahme in die Bilder einbelichtet werden. Die Informationen können auch dann gedruckt werden, wenn ein Drucker ohne Unterstützung von Datumseinbelichtung verwendet wird.



Option	Beschreibung
 Nur Datum	Das Datum wird in die Bilder einbelichtet.
OFF Aus (Standardeinstellung)	Das Datum wird nicht in die Bilder einbelichtet.

Hinweise zur Datumseinbelichtung

- Die Datumseinbelichtung bildet einen festen Bestandteil des Bildinhalts und kann nicht rückgängig gemacht werden. Das Datum kann nicht nach der Aufnahme der Bilder einbelichtet werden.
- Unter folgenden Bedingungen ist es nicht möglich, das Datum einzubelichten:
 - Bei Verwendung von **Fotos in Serie machen**
 - **Miniatur filmen**
 - Bei der Filmaufzeichnung

Drucken des Aufnahmedatums auf Bilder ohne einbelichtetes Datum

Sie können Bilder auf einen Computer übertragen und mit der ViewNX 2-Software (📖96) das Aufnahmedatum in die Bilder einbelichten, wenn sie gedruckt werden.

Digital-VR

Wechseln Sie in den Aufnahme- oder Wiedergabemodus → Auswahltaste 4 (P) → Auswahltaste 4 (P Kameraeinstellungen) → drücken Sie ▲▼ → (Hand) Digital-VR

Wählen Sie die bei der Aufnahme verwendete Einstellung für Digital-VR (Bildstabilisator).

Option	Beschreibung
(Hand) Automatik	Unter folgenden Bedingungen wird bei Aufnahmen das Verwackeln der Kamera ausgeglichen. <ul style="list-style-type: none">• Der Blitz ist auf (Blitz) »Blitz aus« eingestellt.• Die Belichtungszeit ist lang.• Das Motiv ist dunkel. Bei Filmaufnahmen wird der Bildstabilisator immer verwendet.
OFF Aus (Standardeinstellung)	Digital-VR ist deaktiviert.

✓ Hinweise zu Digital-VR

- Digital-VR ist deaktiviert, wenn der Blitz verwendet wird.
- Überschreitet die Belichtungszeit eine bestimmte Zeitspanne, funktioniert die Option Digital-VR nicht.
- Digital-VR kann für folgende Stile nicht verwendet werden.
 - **Aufnahmen bei Nacht** (📖27)
 - **Fotos in festen Abständen.** (📖28)
 - **Fotos in Serie machen** (📖29)
 - **Feuerwerk fotografieren** (📖29)
 - **Bei hellem Licht v. vorne** (📖29)
- Selbst wenn Digital-VR auf »**Automatik**« gesetzt ist, funktioniert Digital-VR abhängig vom von der Kamera im Modus (📖) »Schnappschüsse« automatisch ausgewählten Motiv (📖22) möglicherweise nicht.
- Die Wirksamkeit von Digital-VR nimmt ab, je stärker die Kamera wackelt.
- Die Bilder können verrauscht sein.

AF-Hilfslicht

Wechseln Sie in den Aufnahme- oder Wiedergabemodus → Auswahltaste 4 (P) → Auswahltaste 4 (P Kameraeinstellungen) → drücken Sie ▲▼ → AF-Hilfslicht

Option	Beschreibung
AUTO Automatik (Standardeinstellung)	Das AF-Hilfslicht leuchtet automatisch auf, wenn Sie den Auslöser bei schwachem Umgebungslicht drücken. Die Reichweite des Hilfslichts beträgt bei maximaler Weitwinkelposition ca. 1,9 m und bei maximaler Teleposition ca. 1,7 m. <ul style="list-style-type: none">• Beachten Sie, dass bei einigen Einstellungen das AF-Hilfslicht möglicherweise nicht anspricht.
OFF Aus	Das AF-Hilfslicht leuchtet nicht.

Formatieren/Speicher löschen

Wechseln Sie in den Aufnahme- oder Wiedergabemodus → Auswahltaste 4 (👉) → Auswahltaste 4 (👉 Kameraeinstellungen) → drücken Sie ▲▼ →
 🗑️ Speicher löschen/🗑️ Formatieren

Formatieren Sie mit dieser Option eine Speicherkarte oder den internen Speicher.

Beim Formatieren der Speicherkarte oder des internen Speichers werden alle Daten unwiderruflich gelöscht. Bitte beachten Sie, dass gelöschte Daten nicht wiederhergestellt werden können. Achten Sie darauf, alle Bilder, die Sie behalten möchten, vorher auf dem Computer zu speichern.

Formatieren einer Speicherkarte

- Setzen Sie eine Speicherkarte in die Kamera ein.
- Wählen Sie »**Formatieren**« im Kameraeinstellungsmenü.

Formatieren des internen Speichers

- Entfernen Sie die Speicherkarte aus der Kamera.
- Wählen Sie »**Speicher löschen**« im Kameraeinstellungsmenü.

Drücken Sie zum Starten der Formatierung Auswahltaste 3 (○) »**Formatieren**« im angezeigten Bildschirm.

- Schalten Sie während des Formatierens die Kamera nicht aus und öffnen Sie nicht die Abdeckung des Akku-/Speicherkartenfachs.

Hinweise zum Formatieren von Speicherkarte/Speicher

Formatierung ist nicht möglich, solange die Bildsperre (🔒20) aktiviert ist. Deaktivieren Sie die Bildsperre.

Sprache/Language

Wechseln Sie in den Aufnahme- oder Wiedergabemodus → Auswahltaste 4 (P) → Auswahltaste 4 (P Kameraeinstellungen) → drücken Sie ▲▼ → Sprache/Language

Wählen Sie die Sprache für die Menüs und Meldungen der Kamera aus.

Menühintergrund

Wechseln Sie in den Aufnahme- oder Wiedergabemodus → Auswahltaste 4 (P) → Auswahltaste 4 (P Kameraeinstellungen) → drücken Sie ▲▼ → Menühintergrund

Wählen Sie eines der fünf Hintergrunddesigns für die Menüfenster oder den Bildindexmodus aus.

- Wählen Sie mit dem Multifunktionswähler ◀▶ das gewünschte Design, und drücken Sie Auswahltaste 4 (OK).
- Um das Standardhintergrundbild wiederherzustellen, drücken Sie Auswahltaste 3 (RESET).

Laden über USB

Wechseln Sie in den Aufnahme- oder Wiedergabemodus → Auswahltaste 4 (P) → Auswahltaste 4 (P Kameraeinstellungen) → drücken Sie ▲▼ → Laden über USB

Option	Beschreibung
AUTO Automatisch (Standardeinstellung)	Wenn die Kamera an einen eingeschalteten Computer angeschlossen ist (☰89), wird der Akku in der Kamera automatisch über den Computer geladen.
OFF Aus	Der Akku in der Kamera wird nicht geladen, wenn die Kamera an einen Computer angeschlossen ist.

Hinweise zum Aufladen über USB

- Wenn die Kamera an einen Computer angeschlossen ist, wird sie eingeschaltet und der Ladevorgang beginnt. Wenn die Kamera ausgeschaltet wird, wird der Ladevorgang unterbrochen.
- Der Ladevorgang für einen vollständig entleerten Akku dauert ca. 2 Stunden und 30 Minuten. Die Ladezeit verlängert sich, wenn Bilder während des Ladevorgangs übertragen werden.
- Die Kamera wird automatisch ausgeschaltet, wenn 30 Minuten nach dem Ende des Ladevorgangs keine Kommunikation mit dem Computer stattfindet.

Wenn die Ladekontrollleuchte schnell grün blinkt

Aufgrund einer der folgenden Ursachen ist das Aufladen eventuell nicht möglich.

- Die Umgebungstemperatur ist für den Ladevorgang nicht geeignet. Laden Sie den Akku in einem Innenraum und bei einer Umgebungstemperatur von 5°C bis 35°C auf.
- Das USB-Kabel ist nicht korrekt angeschlossen, oder der Akku ist fehlerhaft. Stellen Sie sicher, dass das USB-Kabel richtig angeschlossen ist, oder tauschen Sie gegebenenfalls den Akku aus.
- Der Computer befindet sich im Ruhemodus und liefert keinen Strom. Beenden Sie den Ruhemodus des Computers.
- Der Akku kann nicht aufgeladen werden, weil der Computer aufgrund seiner Einstellungen oder Spezifikationen keinen Strom an die Kamera leitet.

Zurücksetzen

Wechseln Sie in den Aufnahme- oder Wiedergabemodus → Auswahltaste 4 (⏏) → Auswahltaste 4 (⏏ Kameraeinstellungen) → drücken Sie ▲▼ → ⏏ Zurücksetzen

Wenn Sie Auswahltaste 3 (⊙ »Zurücksetzen«) auswählen, werden die Kameraeinstellungen auf die Standardwerte zurückgestellt.

- Einige Einstellungen, wie zum Beispiel »Datum und Uhrzeit« oder »Sprache/ Language«, werden nicht zurückgesetzt.



Zurücksetzen der Dateinummerierung

Um die Dateinummerierung auf »0001« zurückzusetzen, müssen Sie alle Bilder aus der Speicherkarte bzw. dem internen Speicher löschen (📖18), bevor Sie »Zurücksetzen« wählen.

Konformitätsmarkierung

Wechseln Sie in den Aufnahme- oder Wiedergabemodus → Auswahltaste 4 (⏏) → Auswahltaste 4 (⏏ Kameraeinstellungen) → drücken Sie ▲▼ → Konformitätsmarkierung

Zeigen Sie einige der Konformitätsmarkierungen an, die die Kamera erfüllt.

Firmware-Version

Wechseln Sie in den Aufnahme- oder Wiedergabemodus → Auswahltaste 4 (⏏) → Auswahltaste 4 (⏏ Kameraeinstellungen) → drücken Sie ▲▼ → **Ver.** Firmware-Version

Zeigen Sie die aktuell installierte Version der Kamera-Firmware an.

Anschluss der Kamera an ein Fernsehgerät, einen Drucker oder einen Computer

Sie können Bilder und Filme noch mehr genießen, wenn Sie die Kamera an ein Fernsehgerät, einen Drucker oder einen Computer anschließen.

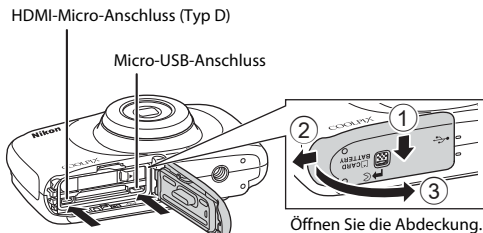

Stecken Sie den Stecker gerade hinein.

- Stellen Sie vor dem Anschluss der Kamera an ein externes Gerät sicher, dass der Akkuladestand ausreichend ist und schalten Sie die Kamera aus. Öffnen Sie die Abdeckung und vergewissern Sie sich, dass keine Wassertropfen vorhanden sind. Wenn Wassertropfen vorhanden sind, wischen Sie die Kamera vor dem Anschließen mit einem weichen, trockenen Tuch ab. Achten Sie darauf, die Kamera vor dem Trennen der Stromversorgung auszuschalten.
- Wenn der Netzadapter EH-62G (optionales Zubehör) verwendet wird, kann die Kamera über eine Steckdose mit Strom versorgt werden. Verwenden Sie keinesfalls ein anderes Netzadapterfabrikat oder -modell, da dieses zur Überhitzung der Kamera führen oder Fehlfunktionen verursachen kann.
- Informationen zu den Anschlussmethoden und anschließendem Vorgehen finden Sie in der Dokumentation des Gerätes und in diesem Dokument.

Anzeigen der Bilder auf einem Fernsehgerät

📖 91



Bilder und Filme, die mit der Kamera aufgenommen wurden, können auf einem Fernsehgerät angezeigt werden.
Anschlussmethode: Schließen Sie ein handelsübliches HDMI-Kabel an den HDMI-Eingang des Fernsehgeräts an.

Drucken von Bildern ohne Computer

📖 92



Wenn Sie die Kamera an einen PictBridge-kompatiblen Drucker anschließen, können Sie Bilder ohne den Umweg über einen Computer drucken.
Anschlussmethode: Schließen Sie die Kamera mit dem USB-Kabel direkt an den USB-Anschluss des Druckers an.

Anzeigen und Verwalten von Bildern auf einem Computer

📖 96



Sie können Bilder auf einen Computer übertragen, um einfache Bearbeitungen auszuführen und die Bilddaten zu verwalten.
Anschlussmethode: Schließen Sie die Kamera mit dem USB-Kabel an den USB-Anschluss des Computers an.

- Installieren Sie vor dem Anschließen an einen Computer ViewNX 2 auf dem Computer (📖 96).
- Falls andere USB-Geräte angeschlossen sind, die vom Computer mit Strom versorgt werden, sollten Sie diese vor Anschluss der Kamera abtrennen. Der gleichzeitige Anschluss von Kamera und anderen USB-Geräten am Computer könnte zu Funktionsstörungen bzw. Überspannung der Kamera führen, wodurch die Kamera oder Speicherkarte beschädigt werden könnte.

Anschließen der Kamera an ein Fernsehgerät

1 Schalten Sie die Kamera aus und schließen Sie sie an ein Fernsehgerät an.

- Stellen Sie sicher, dass die Stecker richtig ausgerichtet sind. Verbinden und trennen Sie die Stecker stets gerade und nicht in einem Winkel.

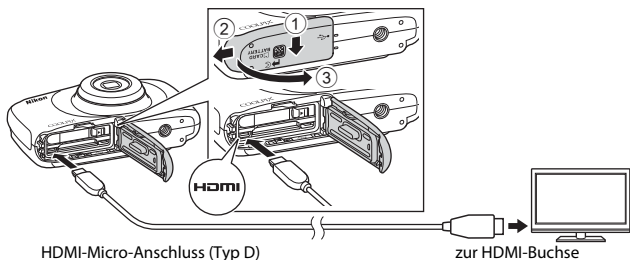

2 Stellen Sie den Eingang am Fernsehgerät auf externen Eingang.

- Informationen finden Sie in der Dokumentation des Fernsehgerätes.

3 Halten Sie die -Taste (Aufnahme-/Wiedergabemodus) gedrückt, um die Kamera einzuschalten.

- Bilder werden auf dem Fernsehgerät angezeigt.
- Der Kameramonitor schaltet sich nicht ein.

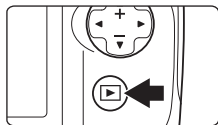

Bildauflösung während der Ausgabe auf einem Fernsehgerät

Es wird aus 1080i, 720p oder 480p automatisch die Option ausgewählt, die für das Fernsehgerät, an das die Kamera angeschlossen ist, am besten geeignet ist.

HDMI

HDMI (High-Definition Multimedia Interface) ist eine Multimedia-Schnittstelle.

Anschließen der Kamera an einen Drucker

Sie können die Kamera direkt an einen PictBridge-kompatiblen Drucker anschließen, um die Bilder ohne den Umweg über einen Computer auszudrucken.

Anschließen der Kamera an einen Drucker

- 1 Schalten Sie den Drucker ein.
- 2 Schalten Sie die Kamera aus und schließen Sie sie mit dem USB-Kabel an den Drucker an.
 - Stellen Sie sicher, dass die Stecker richtig ausgerichtet sind. Verbinden und trennen Sie die Stecker stets gerade und nicht in einem Winkel.

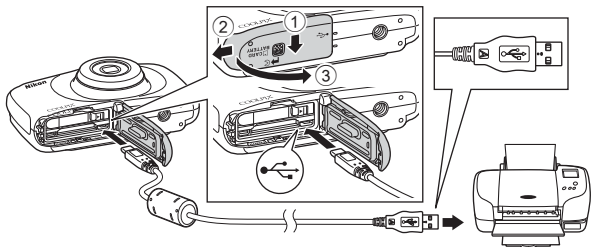

- 3 Die Kamera wird automatisch eingeschaltet.

- Im Kameramonitor wird der Startbildschirm von »PictBridge« (1) und anschließend der Bildschirm »Auswahl drucken« (2) angezeigt.

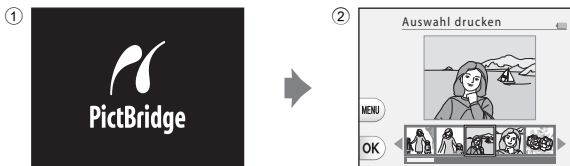

✓ Wenn der PictBridge-Startbildschirm nicht angezeigt wird

Wenn »Automatisch« für »Laden über USB« (87) ausgewählt wird, können Bilder auf einigen Druckern gedruckt werden, an die die Kamera direkt angeschlossen ist. Wenn der PictBridge-Startbildschirm nicht nach dem Einschalten der Kamera angezeigt wird, schalten Sie die Kamera aus und trennen das USB-Kabel. Stellen Sie für »Laden über USB« die Option »Aus« ein, und schließen Sie die Kamera erneut an den Drucker an.

Bilder einzeln drucken

- 1 Wählen Sie mit dem Multifunktionswähler ◀▶ das gewünschte Bild, und drücken Sie Auswahltaste 4 (OK).

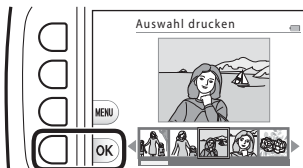

- 2 Drücken Sie Auswahltaste 3 (Kopien).

 - Drücken Sie ▲▼, um die gewünschte Anzahl der Kopien (bis zu 9) einzustellen, und drücken Sie dann Auswahltaste 4 (OK).



- 3 Drücken Sie Auswahltaste 4 (Papierformat).

- Drücken Sie ▲▼, um das Papierformat auszuwählen, und drücken Sie anschließend Auswahltaste 4 (OK).
- Um mit dem am Drucker konfigurierten Papierformat zu drucken, wählen Sie »Druckervorgabe«.
- Die in der Kamera verfügbaren Optionen für das Papierformat sind abhängig vom verwendeten Drucker.

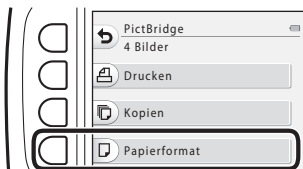

- 4 Drücken Sie Auswahltaste 2 (Drucken).

 - Der Druckvorgang beginnt.



Drucken mehrerer Bilder

- 1** Wenn der Bildschirm »Auswahl drucken« angezeigt wird, drücken Sie Auswahltaste 3 (**MENU**).

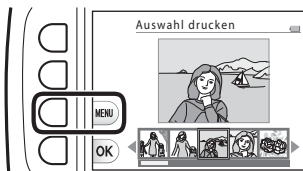

- 2** Drücken Sie Auswahltaste 4 (□) »**Papierformat**«.

- Drücken Sie ▲▼, um das Papierformat auszuwählen, und drücken Sie anschließend Auswahltaste 4 (**OK**).
- Um mit dem am Drucker konfigurierten Papierformat zu drucken, wählen Sie »**Druckervorgabe**«.
- Die in der Kamera verfügbaren Optionen für das Papierformat sind abhängig vom verwendeten Drucker.
- Drücken Sie Auswahltaste 1 (↶), um das Druckmenü zu verlassen.





- 3** Drücken Sie die Auswahltasten 2 oder 3, um die Druckmethode auszuwählen.

- Wählen Sie **Bilder auswählen** oder **ALL »Alle Bilder**.



Bilder auswählen

Wählen Sie Bilder (bis zu 99) aus und stellen Sie für jedes Bild die gewünschte Anzahl der Bildkopien (bis zu 9) ein.

- Drücken Sie am Multifunktionswähler auf , um Bilder auszuwählen, und drücken Sie Auswahltaste 2 () oder Auswahltaste 3 (), um die Anzahl der zu druckenden Kopien einzustellen.
- Die zum Drucken ausgewählten Bilder sind durch ein Häkchen und die Anzahl der zu druckenden Kopien gekennzeichnet. Um das Drucken der Auswahl abzubrechen, stellen Sie die Anzahl der Kopien auf 0 ein.
- Drücken Sie Auswahltaste 4 (**OK**), wenn die Einstellung beendet ist. Wenn der Bildschirm zur Bestätigung der Anzahl der zu druckenden Kopien angezeigt wird, drücken Sie Auswahltaste 2 () **»Drucken«**, um den Druckvorgang zu starten.

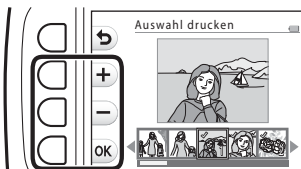

Alle Bilder

Eine Kopie von allen Bildern, die im internen Speicher oder auf der Speicherkarte gespeichert sind, wird gedruckt.

- Wenn der Bildschirm zur Bestätigung der Anzahl der zu druckenden Kopien angezeigt wird, drücken Sie Auswahltaste 2 () **»Drucken«**, um den Druckvorgang zu starten.

Verwenden von ViewNX 2 (Übertragen von Bildern auf einen Computer)

Installieren von ViewNX 2

ViewNX 2 ist eine kostenlose Software, mit der Sie Bilder und Filme auf Ihren Computer übertragen können, um sie anzuzeigen, zu bearbeiten oder zu teilen. Laden Sie zum Installieren von ViewNX 2 das ViewNX 2-Installationsprogramm von folgender Website herunter und folgen Sie den Installationsanweisungen auf dem Bildschirm.

<http://nikonimglib.com/nvnx/>

Systemanforderungen und weitere Informationen finden Sie auf der Nikon-Website für Ihre Region.

Übertragen von Bildern auf einen Computer

1 Legen Sie eine Speicherkarte mit Bildern bereit.

Sie können mit einer der folgenden Methoden Bilder von der Speicherkarte auf einen Computer übertragen.

- **SD-Speicherkartenfach/Kartenlesegerät:** Setzen Sie die Speicherkarte in das Fach Ihres Computers oder ein Lesegerät (separat erhältlich), das an den Computer angeschlossen ist, ein.
- **Direkte USB-Verbindung:** Schalten Sie die Kamera aus und stellen Sie sicher, dass die Speicherkarte in die Kamera eingesetzt ist. Schließen Sie die Kamera mit dem USB-Kabel an den Computer an.

Die Kamera schaltet sich automatisch ein.

Um Bilder aus dem internen Speicher der Kamera auf den Computer zu übertragen, entfernen Sie die Speicherkarte aus der Kamera, bevor Sie die Kamera an den Computer anschließen.

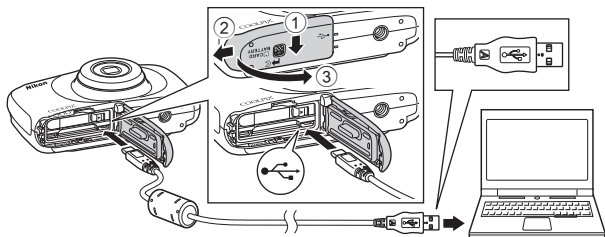

Wenn Sie aufgefordert werden, ein Programm auszuwählen, wählen Sie Nikon Transfer 2.

• Bei Verwendung von Windows 7

Wenn der rechts abgebildete Dialog angezeigt wird, folgen Sie den unten beschriebenen Schritten, um Nikon Transfer 2 auszuwählen.

- 1 Klicken Sie unter »**Bilder und Videos importieren**« auf »**Programm ändern**«. Es wird ein Dialog zur Programmauswahl angezeigt. Wählen Sie »**Datei importieren mit Nikon Transfer 2**« aus und klicken Sie auf »**OK**«.
- 2 Doppelklicken Sie auf »**Datei importieren**«.



Wenn auf der Speicherkarte eine große Anzahl von Dateien gespeichert ist, dauert es möglicherweise einige Zeit, bis Nikon Transfer 2 gestartet wird. Warten Sie, bis Nikon Transfer 2 gestartet wird.

✓ Hinweise zum Anschluss des USB-Kabels

Die Funktion wird nicht garantiert, wenn die Kamera über einen USB-Hub an den Computer angeschlossen wird.

2 Klicken Sie nach dem Start von Nikon Transfer 2 auf »Übertragung starten«.



**Übertragung
starten**

- Die Bildübertragung beginnt. Nach Abschluss der Bildübertragung startet ViewNX 2 und die übertragenen Bilder werden angezeigt.
- Weitere Informationen über den Gebrauch von ViewNX 2 finden Sie in der Online-Hilfe.

3 Beenden Sie die Verbindung.

- Wenn Sie ein Kartenlesegerät oder ein Kartenfach verwenden, wählen Sie die entsprechende Option im Betriebssystem des Computers aus, um den tragbaren Datenträger, der der Speicherkarte entspricht, auszuwerfen, und nehmen Sie die Speicherkarte dann aus dem Kartenlesegerät oder dem Kartenfach.
- Wenn die Kamera an den Computer angeschlossen ist, schalten Sie die Kamera aus und ziehen Sie das USB-Kabel ab.

Technische Hinweise

Umgang mit dem Produkt	99
Die Kamera	99
Der Akku	100
Der Netzadapter mit Akkuladefunktion	101
Speicherkarten	102
Reinigung und Aufbewahrung	103
Reinigung	103
Aufbewahrung	103
Fehlermeldungen	104
Lösungen für Probleme	107
Dateinamen	114
Optionales Zubehör	115
Technische Daten	116
Empfohlene Speicherkarten	120
Index	122

Umgang mit dem Produkt

Beachten Sie bei der Verwendung und Aufbewahrung dieses Produkts die folgenden Hinweise sowie die Warnungen unter »Sicherheitshinweise« (📖v-vii) und »<Wichtig> Stoßfest, wasserdicht, staubdicht, Kondensation« (📖ix-xiv).

Die Kamera

Setzen Sie die Kamera keinen starken Stößen aus.

Starke Stöße oder Vibrationen können zu Fehlfunktionen des Produkts führen. Berühren Sie darüber hinaus nicht das Objektiv und wenden Sie bei der Handhabung des Objektivs keine Gewalt an.

Setzen Sie die Kamera keinen starken Temperaturschwankungen aus.

Durch plötzliche Temperaturänderungen (beispielsweise beim Verlassen eines gut beheizten Gebäudes an einem kalten Wintertag) kann Feuchtigkeit im Inneren des Gehäuses kondensieren. Um eine Kondenswasserbildung zu vermeiden, sollten Sie die Kamera in einer Kameratasche oder Plastiktüte aufbewahren, wenn Sie einen Ort mit deutlich höherer oder niedrigerer Temperatur aufsuchen.

Halten Sie die Kamera von starken Magnetfeldern fern.

Verwenden und lagern Sie die Kamera nicht in der unmittelbaren Nähe von Geräten, die starke elektromagnetische Strahlung oder magnetische Felder erzeugen. Andernfalls kann es zu Datenverlust oder Fehlfunktionen der Kamera kommen.

Richten Sie das Objektiv nicht für längere Zeit auf starke Lichtquellen.

Achten Sie beim Fotografieren und bei der Aufbewahrung der Kamera darauf, dass kein direktes Sonnenlicht und kein Licht anderer starker Lichtquellen in das Objektiv fällt. Intensiver Lichteinfall kann den Bildsensor beschädigen und helle Flecken in Aufnahmen zur Folge haben.

Schalten Sie das Produkt vor einer Unterbrechung der Stromversorgung oder dem Entnehmen der Speicherkarte aus.

Nehmen Sie den Akku nicht heraus, während das Produkt eingeschaltet ist oder Bilder gespeichert oder gelöscht werden. Bei Unterbrechung der Stromversorgung in diesen Situationen können Daten verloren gehen oder der Speicher bzw. die Elektronik des Produkts beschädigt werden.

Hinweise zum Monitor

- Der Monitor und der elektronische Sucher wurden mit höchster Präzision gefertigt. Mindestens 99,99% der gesamten Pixel dieser Displays sind funktionsfähig und höchstens 0,01% der Pixel fehlen oder sind defekt. So können die Displays Pixel enthalten, die immer (weiß, rot, blau oder grün) oder gar nicht leuchten (schwarz). Dies stellt jedoch keine Fehlfunktion dar und die aufgenommenen Bilder werden dadurch nicht beeinträchtigt.
- Bei hellem Umgebungslicht sind die Bilder auf dem Monitor möglicherweise schwer zu erkennen.
- Üben Sie keinen Druck auf den Monitor aus, da andernfalls eine Beschädigung oder Fehlfunktion verursacht werden kann. Bei einer Beschädigung des Monitors (z. B. Bruch) besteht die Gefahr, dass Sie sich an den Glasscherben verletzen oder dass Flüssigkristalle austreten. Achten Sie darauf, dass Haut, Augen und Mund nicht mit den Flüssigkristallen in Berührung kommen.

Der Akku

Warnhinweise zur Verwendung

- Beachten Sie, dass der Akku nach der Verwendung heiß sein kann.
- Verwenden Sie den Akku nicht bei Umgebungstemperaturen unter 0°C oder über 40°C, da andernfalls eine Beschädigung oder Fehlfunktion verursacht werden kann.
- Wenn Sie Auffälligkeiten bemerken, wie zum Beispiel übermäßige Wärme, Rauch oder einen ungewöhnlichen Geruch am Akku, schalten Sie die Kamera sofort aus und wenden Sie sich an Ihren Händler oder Nikon-Kundendienst.
- Legen Sie den Akku zum Isolieren in eine Plastiktüte usw., nachdem Sie ihn aus der Kamera oder dem optionalen Akkuladegerät herausgenommen haben.

Aufladen des Akkus

Prüfen Sie vor der Nutzung der Kamera den Ladezustand des Akkus und laden Sie ihn gegebenenfalls auf bzw. ersetzen Sie ihn.

- Laden Sie den Akku vor der Verwendung in einem Innenraum und bei einer Umgebungstemperatur von 5°C bis 35°C auf.
- Eine hohe Akkutemperatur kann verhindern, dass der Akku richtig oder vollständig geladen wird, und die Akkuleistung beeinträchtigen. Bitte beachten Sie, dass der Akku nach dem Gebrauch heiß sein kann. Lassen Sie ihn vor dem Aufladen zunächst abkühlen. Wenn Sie den Akku in der Kamera mithilfe des Netzadapters mit Akkuladefunktion oder des Computers aufladen, wird der Akku bei einer Akkutemperatur unter 5°C oder über 55°C nicht aufgeladen.
- Wenn die Akkutemperatur zwischen 45°C–55°C liegt, kann die Ladekapazität abnehmen.
- Versuchen Sie nicht, einen vollständig aufgeladenen Akku weiter aufzuladen, da dies seine Leistungsfähigkeit beeinträchtigt.
- Die Akkutemperatur kann sich beim Aufladen erhöhen. Dies ist jedoch keine Fehlfunktion.

Mitführen von Ersatzakkus

Bei wichtigen Gelegenheiten sollten Sie vollständig aufgeladene Ersatzakkus mit sich führen.

Verwenden des Akkus bei Kälte

Bei niedrigen Temperaturen verringert sich die Kapazität von Akkus. Wenn ein entleerter Akku bei einer niedrigen Temperatur verwendet wird, kann die Kamera möglicherweise nicht eingeschaltet werden. Führen Sie Ersatzakkus mit und achten Sie darauf, dass diese ausreichend vor Kälte geschützt sind. Durch Erwärmen eines entnommenen Akkus kann die kältebedingte Leistungsverminderung wieder aufgehoben werden.

Akkukontakte

Verschmutzte Kontakte können möglicherweise die Kamerafunktion beeinträchtigen. Wenn die Akkukontakte verschmutzt sind, wischen Sie sie vor der Verwendung mit einem sauberen, trockenen Tuch ab.

Aufladen eines entladenen Akkus

Das Ein- und Ausschalten der Kamera, wenn ein entladener Akku in die Kamera eingesetzt ist, kann die Akkukapazität beeinträchtigen. Laden Sie den entladenen Akku vor dem Gebrauch auf.

Aufbewahrung des Akkus

- Nehmen Sie den Akku immer aus der Kamera oder dem optionalen Akkuladegerät heraus, wenn er nicht in Gebrauch ist. Kleine Mengen Strom werden aus dem Akku entnommen, solange er in der Kamera eingesetzt ist, selbst wenn diese nicht verwendet wird. Dies kann dazu führen, dass der Akku bis zur Funktionsunfähigkeit entladen wird.
- Der Akku sollte mindestens alle sechs Monate aufgeladen und anschließend durch Benutzung der Kamera vollständig entladen werden, bevor er weiter aufbewahrt wird.
- Legen Sie den Akku in eine Plastiktüte usw., um ihn zu isolieren, und bewahren Sie den Akku an einem kühlen Ort auf. Der Akku sollte an einem kühlen Ort mit einer Umgebungstemperatur von 15°C bis 25°C aufbewahrt werden. Bewahren Sie den Akku nicht an einem heißen oder extrem kalten Ort auf.

Akkukapazität

Wenn ein bei Raumtemperatur verwendeter Akku plötzlich beginnt, sich deutlich schneller zu entladen, so ist dies ein Zeichen für seine Alterung, und er sollte ersetzt werden. Erwerben Sie einen neuen Akku.

Recycling nicht mehr verwendbarer Akkus

Akkus, die das Ende ihrer Lebensdauer erreicht haben und schon nach kurzer Zeit entladen sind, müssen durch neue Akkus ersetzt werden. Akkus können umweltgefährdende Stoffe enthalten. Führen Sie nicht mehr verwendbare Akkus der in Ihrem Land üblichen Wertstoffverwertung (Recycling) zu.

Der Netzadapter mit Akkuladefunktion

- Der Netzadapter mit Akkuladefunktion EH-71P darf nur mit kompatiblen Geräten verwendet werden. Verwenden Sie ihn nicht mit einem anderen Gerätemodell.
- Verwenden Sie kein anderes USB-Kabel als UC-E21. Die Verwendung eines anderen USB-Kabels als UC-E21 kann zu Überhitzung, Feuer oder Stromschlag führen.
- Verwenden Sie keinesfalls ein anderes Netzadapterfabrikat oder -modell als den Netzadapter mit Akkuladefunktion EH-71P, und verwenden Sie keinen separat erhältlichen USB-Netzadapter oder ein Ladegerät für ein Mobiltelefon. Andernfalls kann es zu Überhitzung kommen, oder die Kamera kann beschädigt werden.
- Der EH-71P ist mit Steckdosen für 100–240 V, 50/60 Hz kompatibel. Verwenden Sie in anderen Ländern gegebenenfalls einen geeigneten Netzsteckeradapter (separat erhältlich). Weitere Informationen zu Adaptersteckern erhalten Sie von Ihrem Reiseanbieter.

Speicherkarten

Warnhinweise zur Verwendung

- Verwenden Sie ausschließlich SD-Speicherkarten (Secure Digital). Empfohlene Speicherkarten finden Sie unter »Empfohlene Speicherkarten« (120).
- Befolgen Sie die Warnhinweise, die in der Dokumentation der Speicherkarte aufgeführt sind.
- Befestigen Sie keine Aufkleber oder Etiketten an Speicherkarten.

Formatieren

- Formatieren Sie die Speicherkarte nicht mit einem Computer.
- Eine Speicherkarte, die bereits in einem anderen Gerät verwendet wurde, muss bei der erstmaligen Verwendung mit dieser Kamera formatiert werden. Wir empfehlen vor der Verwendung von neuen Speicherkarten in dieser Kamera, die Karten mit der Kamera zu formatieren.
- **Beachten Sie: Beim Formatieren einer Speicherkarte werden alle Bilder und sonstigen Daten auf der Speicherkarte unwiderruflich gelöscht.** Erstellen Sie Kopien von allen Bildern, die Sie behalten möchten, bevor Sie die Speicherkarte formatieren.
- Wenn die Meldung »**Die Speicherkarte ist nicht formatiert. Speicherkarte formatieren?**« beim Einschalten der Kamera angezeigt wird, muss die Speicherkarte formatiert werden. Wenn Daten vorhanden sind, die Sie nicht löschen möchten, drücken Sie Auswahl taste 4 (X »Nein«). Kopieren Sie die benötigten Daten auf einen Computer usw. Drücken Sie zum Starten der Formatierung Auswahl taste 3 (O »Ja«).
- Führen Sie Folgendes nicht aus, während die Formatierung läuft, Daten auf die Speicherkarte geschrieben bzw. von dieser gelöscht werden oder Daten auf einen Computer übertragen werden. Bei Missachtung dieser Vorsichtsmaßnahme können Daten verloren gehen oder die Kamera oder die Speicherkarte kann beschädigt werden:
 - Öffnen der Abdeckung des Akku-/Speicherkartenfachs, um den Akku oder die Speicherkarte zu entfernen/einzusetzen.
 - Schalten Sie die Kamera aus.
 - Abziehen des Netzadapters.

Reinigung und Aufbewahrung

Reinigung

Verwenden Sie niemals Alkohol, Verdüner oder andere scharfe Reinigungsmittel.

Objektiv	Vermeiden Sie Berührungen der Teile aus Glas mit den Fingern. Entfernen Sie Staub oder Fusseln mit einem Blasebalg (normalerweise ein kleines Gerät mit einem Gummiball an dem einen Ende, der gedrückt wird, um einen Luftstrahl am anderen Ende auszublasen). Fingerabdrücke und andere Verschmutzungen, die sich mit dem Blasebalg nicht entfernen lassen, können mit einem weichen Tuch abgewischt werden. Wischen Sie dabei in kreisenden Bewegungen von der Mitte des Objektivs immer weiter nach außen bis zum Rand. Sollte sich das Objektiv auf diese Weise nicht reinigen lassen, verwenden Sie zur Reinigung ein mit Objektivreinigungsmittel leicht angefeuchtetes Tuch.
Monitor	Entfernen Sie Fusseln und Staub mit einem Blasebalg. Entfernen Sie Fingerabdrücke und andere Verschmutzungen auf dem Monitor mit einem weichen, trockenen Tuch. Üben Sie dabei keinen Druck auf den Monitor aus.
Gehäuse	Entfernen Sie Staub, Verschmutzungen oder Sand mit einem Blasebalg und wischen Sie dann vorsichtig mit einem weichen, trockenen Tuch nach. Stecken Sie keine spitzen Gegenstände in das Mikrofon oder die Lautsprecheröffnungen. Wenn das Innere der Kamera beschädigt ist, geht die Wasserdichtheit verloren. Weitere Informationen finden Sie in den Abschnitten »Hinweise zur Wasserdichtheit und Staubfestigkeit« (ix) und »Reinigung nach Nutzung der Kamera unter Wasser« (xii). Schäden, die durch Eindringen von Fremdkörpern in das Kameragehäuse entstehen, sind nicht durch die Garantie oder Gewährleistung abgedeckt.

Aufbewahrung

Nehmen Sie den Akku aus der Kamera heraus, wenn sie längere Zeit nicht benutzt wird. Um einem Schimmelpilzbefall vorzubeugen, sollten Sie die Kamera mindestens einmal im Monat aus ihrer Aufbewahrung herausnehmen. Schalten Sie die Kamera ein und lösen Sie den Verschluss einige Male aus, bevor Sie die Kamera wieder weglegen. Bewahren Sie die Kamera nicht an einem der folgenden Orte auf:

- Bewahren Sie die Kamera nicht in schlecht belüfteten Räumen oder in Räumen mit einer Luftfeuchtigkeit von mehr als 60% auf.
- Bewahren Sie die Kamera nicht in Räumen mit Temperaturen von über 50°C oder unter -10°C auf.
- Bewahren Sie die Kamera nicht in der Nähe von Geräten auf, die starke elektromagnetische Felder erzeugen (z. B. Fernseher oder Radios).

Folgen Sie zur Aufbewahrung des Akkus den Hinweisen unter »Der Akku« (100) unter »Umgang mit dem Produkt« (99).

Fehlermeldungen

In der folgenden Tabelle finden Sie Informationen zu angezeigten Fehlermeldungen.

Anzeige	Ursache/Lösung	
Akkutemperatur ist erhöht. Kamera schaltet sich aus.	Die Kamera schaltet sich automatisch aus. Warten Sie, bis die Kamera oder der Akku abgekühlt ist, bevor Sie die Kamera wieder verwenden.	–
Automatische Abschaltung der Kamera zum Schutz vor Überhitzung.		
Die Speicherkarte ist schreibgeschützt.	Der Schreibschutzschalter befindet sich in der Position »Lock«. Schieben Sie den Schreibschutzschalter in die Position »Write«.	–
Diese Speicherkarte kann nicht verwendet werden.	Beim Zugriff auf die Speicherkarte ist ein Fehler aufgetreten. <ul style="list-style-type: none"> • Verwenden Sie eine der empfohlenen Speicherkarten. • Stellen Sie sicher, dass die Kontakte der Speicherkarte sauber sind. • Stellen Sie sicher, dass die Speicherkarte richtig eingesetzt ist. 	7, 120
Diese Speicherkarte kann nicht gelesen werden.		
Die Speicherkarte ist nicht formatiert. Speicherkarte formatieren?	Die Speicherkarte wurde nicht für die Verwendung mit der Kamera formatiert. Durch die Formatierung werden alle auf der Speicherkarte vorhandenen Daten gelöscht. Wenn Sie Kopien von Bildern behalten möchten, achten Sie darauf, Auswahlstaste 4 (X »Nein«) zu drücken und die Kopien vor dem Formatieren der Speicherkarte auf einem Computer oder anderen Datenträger zu speichern. Drücken Sie Auswahlstaste 3 (O »Ja«), um die Speicherkarte zu formatieren.	102
Zu wenig Speicher	Löschen Sie Bilder oder setzen Sie eine neue Speicherkarte ein.	7, 18
Das Bild kann nicht gespeichert werden.	Beim Speichern des Bildes ist ein Fehler aufgetreten. Setzen Sie eine neue Speicherkarte ein oder formatieren Sie die Speicherkarte bzw. den internen Speicher.	85
	Alle zulässigen Dateinummern wurden bereits vergeben. Setzen Sie eine neue Speicherkarte ein oder formatieren Sie die Speicherkarte bzw. den internen Speicher.	85
	Es ist nicht genug Speicherplatz vorhanden, um eine Kopie zu speichern. Löschen Sie Bilder aus dem Zielordner.	18
Es können keine weiteren Bilder bewertet werden.	Es wurden bereits 200 Bilder bewertet oder zu den Lieblingsbildern hinzugefügt. Entfernen Sie einige Bewertungen oder entfernen Sie einige Bilder aus den Lieblingsbildern.	59, 61, 63, 65
Album ist voll. Hinzufügen weiterer Bilder nicht möglich.		

Anzeige	Ursache/Lösung	
Gewünschte Modifikation auf dieses Bild nicht anwendbar.	Stellen Sie sicher, dass die Bilder bearbeitet werden können.	49, 112
Filmsequenz kann nicht gespeichert werden.	Es ist ein Zeitüberschreitungsfehler beim Speichern der Filmsequenz auf der Speicherkarte aufgetreten. Verwenden Sie eine schnellere Speicherkarte.	76, 120
Der Speicher enthält keine Bilder.	Es befinden sich keine Bilder im internen Speicher oder auf der Speicherkarte. <ul style="list-style-type: none"> Entnehmen Sie die Speicherkarte, um Bilder vom internen Speicher wiederzugeben. Um Bilder aus dem internen Speicher der Kamera auf die Speicherkarte zu kopieren, wählen Sie im Überarbeitungs Menü »Kopieren« aus. 	8 71
Die Datei enthält keine Bilddaten.	Die Datei wurde nicht mit dieser Kamera erstellt oder bearbeitet. Die Datei kann auf dieser Kamera nicht angezeigt werden. Zeigen Sie die Datei auf einem Computer oder Gerät an, mit dem diese Datei erstellt oder bearbeitet wurde.	–
Alle Bilder sind ausgeblendet.	Es sind keine Bilder für eine Diashow usw. verfügbar.	67
Objektivfehler. Bitte die Kamera aus-/ einschalten und wiederholen.	Falls der Fehler weiterhin auftritt, wenden Sie sich an Ihren Fachhändler oder an den Nikon-Kundendienst.	107
Verbindungsfehler	Bei der Kommunikation mit dem Drucker ist ein Fehler aufgetreten. Schalten Sie die Kamera aus und schließen Sie das USB-Kabel erneut an.	92
Systemfehler	In der Kameraelektronik ist ein Fehler aufgetreten. Schalten Sie die Kamera aus, entnehmen Sie den Akku, und setzen Sie ihn erneut ein. Schalten Sie die Kamera wieder ein. Falls der Fehler weiterhin auftritt, wenden Sie sich an Ihren Fachhändler oder an den Nikon-Kundendienst.	107
Druckerfehler: Bitte überprüfen Sie den Druckerstatus.	Sobald Sie das Problem behoben haben, drücken Sie Auswahltaste 3 (○ » Fortsetzen «), um den Druckvorgang fortzusetzen.*	–
Druckerfehler: Bitte überprüfen Sie die Papierzufuhr.	Legen Sie das angegebene Papierformat ein, und drücken Sie dann Auswahltaste 3 (○ » Fortsetzen «), um den Druckvorgang fortzusetzen.*	–
Druckerfehler: Papierstau	Entfernen Sie das gestaute Papier, und drücken Sie dann Auswahltaste 3 (○ » Fortsetzen «), um den Druckvorgang fortzusetzen.*	–
Druckerfehler: Papierfach leer	Legen Sie das angegebene Papierformat ein, und drücken Sie dann Auswahltaste 3 (○ » Fortsetzen «), um den Druckvorgang fortzusetzen.*	–

Anzeige	Ursache/Lösung	
Druckerfehler: Bitte prüfen Sie die Tintenpatrone(n).	Es gibt ein Problem mit den Tintenpatronen des Druckers. Überprüfen Sie die Tintenpatronen, und drücken Sie dann Auswahltaste 3 (O » Fortsetzen «), um den Druckvorgang fortzusetzen.*	–
Druckerfehler: Tintenpatrone leer	Tauschen Sie die Tintenpatrone aus, und drücken Sie dann Auswahltaste 3 (O » Fortsetzen «), um den Druckvorgang fortzusetzen.*	–
Druckerfehler: Bilddatei fehlerhaft	Es gibt ein Problem mit der Bilddatei, die gedruckt werden soll. Drücken Sie Auswahltaste 4 (X » Abbrechen «), um den Druckvorgang abzubrechen.	–



* Schlagen Sie im Handbuch des Druckers für Problemlösungen und technische Informationen nach.

Lösungen für Probleme

Sollten technische Probleme beim Fotografieren mit Ihrer Kamera auftreten, prüfen Sie die mögliche Fehlerursache anhand der nachstehenden Checkliste, bevor Sie sich an Ihren Fachhändler oder den Nikon-Kundendienst wenden.







Probleme mit Stromversorgung, Anzeige, Einstellungen





Problem	Ursache/Lösung	
Die Kamera ist eingeschaltet, reagiert aber nicht.	<p>Warten Sie, bis die Aufnahme beendet ist.</p> <p>Wenn das Problem weiterhin besteht, schalten Sie die Kamera aus.</p> <p>Wenn sich die Kamera nicht ausschalten lässt, entnehmen Sie den Akku oder die Akkus und setzen Sie sie erneut ein. Falls Sie die Kamera über einen Netzadapter mit Strom versorgen, trennen Sie die Verbindung zum Netzadapter und schließen Sie ihn erneut an.</p> <p>Beachten Sie, dass alle Daten, die aktuell aufgenommen werden, dabei verloren gehen. Daten, die bereits aufgenommen wurden, sind jedoch von einer Unterbrechung der Stromversorgung nicht betroffen.</p>	–
Die Kamera kann nicht eingeschaltet werden.	Der Akku ist entladen.	7, 9, 100
Die Kamera schaltet sich unvermittelt aus.	<ul style="list-style-type: none"> Die Kamera schaltet sich automatisch aus, um Strom zu sparen (automatische Abschaltung). Die Kamera und der Akku funktionieren bei niedrigen Temperaturen möglicherweise nicht richtig. Das Innere der Kamera ist heiß geworden. Lassen Sie die Kamera ausgeschaltet, bis das Innere der Kamera abgekühlt ist, und schalten Sie sie dann erneut ein. 	15 100 –
Der Monitor ist leer.	<ul style="list-style-type: none"> Die Kamera ist ausgeschaltet. Die Kamera schaltet sich automatisch aus, um Strom zu sparen (automatische Abschaltung). Die Blitzbereitschaftsanzeige blinkt, während das Blitzgerät aufgeladen wird. Warten Sie, bis der Ladevorgang abgeschlossen ist. Die Kamera ist an ein Fernsehgerät oder einen Computer angeschlossen. 	11 15 – –
Die Kamera wird heiß.	Die Kamera kann heiß werden, wenn längere Zeit Filme aufgezeichnet werden oder wenn die Kamera in warmer Umgebung verwendet wird. Dies ist keine Fehlfunktion.	–

Problem	Ursache/Lösung	
<p>Der in die Kamera eingelegte Akku kann nicht aufgeladen werden.</p>	<ul style="list-style-type: none"> • Überprüfen Sie alle Anschlüsse. • Ist die Kamera an einen Computer angeschlossen, ist das Aufladen aus folgenden Gründen eventuell nicht möglich. <ul style="list-style-type: none"> - Aus ist im Kameraeinstellungsmenü auf »Laden über USB« gesetzt. - Der Ladevorgang wird unterbrochen, wenn die Kamera ausgeschaltet wird. - Das Aufladen des Akkus ist nicht möglich, wenn die Sprache, das Datum und die Uhrzeit der Kamera nicht eingestellt wurden oder das Datum und die Uhrzeit zurückgesetzt werden, nachdem der Kondensator der Kamera vollständig entladen war. Verwenden Sie den Netzadapter mit Akkuladefunktion zum Aufladen des Akkus. - Das Aufladen des Akkus wird möglicherweise unterbrochen, wenn der Computer in den Ruhemodus wechselt. - Der Akku kann aufgrund von Spezifikationen, Einstellungen und Status des Computers möglicherweise nicht aufgeladen werden. 	<p>9</p> <p>87</p> <p>–</p> <p>11, 13</p> <p>–</p> <p>–</p>
<p>Das Bild auf dem Monitor ist schlecht zu erkennen.</p>	<ul style="list-style-type: none"> • Stellen Sie die Helligkeit des Monitors ein. • Der Monitor ist verschmutzt. Reinigen Sie den Monitor. 	<p>82</p> <p>103</p>
<p> blinkt auf dem Bildschirm.</p> <p>Datum und Uhrzeit der Aufnahme sind nicht korrekt.</p>	<ul style="list-style-type: none"> • Wenn die Uhr der Kamera nicht eingestellt wurde, blinkt  auf dem Aufnahmebildschirm und Bilder und Filmsequenzen, die vor dem Einstellen der Uhrzeit gespeichert werden, sind mit »00/00/0000 00:00« bzw. »01/01/2015 00:00« datiert. Aufnahmedatum und -uhrzeit von Fotos werden bei der Wiedergabe nicht angezeigt. Stellen Sie im Kameraeinstellungsmenü unter »Datum und Uhrzeit« Uhrzeit und Datum korrekt ein. • Die Uhr der Kamera besitzt nicht die gleiche Genauigkeit wie herkömmliche Uhren. Vergleichen Sie die Uhrzeit der Uhr der Kamera in regelmäßigen Abständen mit einem genaueren Zeitmesser und stellen Sie die Uhr gegebenenfalls nach. 	<p>3, 80</p>
<p>Datum einbelichten ist nicht verfügbar.</p>	<p>Datum und Uhrzeit wurde im Kameraeinstellungsmenü nicht richtig eingestellt.</p>	<p>80</p>
<p>Das Datum wird nicht in Bilder einbelichtet, obwohl die Funktion »Datum einbelichten« aktiviert ist.</p>	<ul style="list-style-type: none"> • Der aktuelle Aufnahmemodus unterstützt nicht die Funktion »Datum einbelichten«. • Das Datum kann nicht auf Filmsequenzen einbelichtet werden. 	<p>82</p>

Problem	Ursache/Lösung	
Der Bildschirm zur Einstellung von Uhrzeit und Datum wird beim Einschalten der Kamera angezeigt.	Der Kondensator zum Speichern der Kameraeinstellungen ist entladen. Alle Einstellungen wurden auf die Werkseinstellungen zurückgesetzt.	11, 13
Die Kameraeinstellungen wurden zurückgesetzt.		
»Formatieren« oder »Speicherlöschen« kann nicht ausgewählt werden.	Formatierung ist nicht möglich, solange die Bildsperre aktiviert ist. Deaktivieren Sie die Bildsperre.	20
Einige Menüoptionen werden nicht angezeigt.	Einige Menüoptionen werden abhängig von den Einstellungen unter »Variantenmenü« nicht angezeigt. Ändern Sie die Einstellungen.	81
Die Kamera erzeugt Geräusche.	Abhängig von den Einstellungen kann das Geräusch des Fokusantriebs zu hören sein.	–

Probleme bei der Aufnahme

Problem	Ursache/Lösung	
Die Kamera kann nicht in den Aufnahmemodus wechseln.	Ziehen Sie das HDMI- oder USB-Kabel ab.	89
Fotos oder Filmsequenzen können nicht gespeichert werden.	<ul style="list-style-type: none"> Wenn sich die Kamera im Wiedergabemodus befindet, drücken Sie die -Taste (Aufnahme-/Wiedergabemodus), den Auslöser oder die -Taste (). 	1, 17
	<ul style="list-style-type: none"> Wenn Menüs angezeigt werden, drücken Sie die -Taste (Aufnahme-/Wiedergabemodus), den Auslöser oder die -Taste (. 	1
	<ul style="list-style-type: none"> Das Blitzgerät wird aufgeladen, während die Blitzbereitschaftsanzeige blinkt. 	23
	<ul style="list-style-type: none"> Der Akku ist entladen. 	7, 9, 100
Die Kamera kann nicht scharfstellen.	<ul style="list-style-type: none"> Das Motiv befindet sich in zu geringer Entfernung zur Kamera. Versuchen Sie, sich vom Motiv fortzubewegen, oder setzen Sie die Einstellung »Stil wählen« auf »Nahaufnahmen«. 	27
	<ul style="list-style-type: none"> Auf das Motiv lässt sich schwer scharfstellen. 	39
	<ul style="list-style-type: none"> Setzen Sie »AF-Hilfslicht« im Kameraeinstellungsmenü auf »Automatik«. 	84
	<ul style="list-style-type: none"> Schalten Sie die Kamera aus und anschließend wieder ein. 	–
Die Aufnahmen sind verwackelt.	<ul style="list-style-type: none"> Verwenden Sie das Blitzgerät. Digital-VR aktivieren. Verwenden Sie ein Stativ zur Stabilisierung der Kamera (zusätzliche Verwendung des Selbstauslösers ist noch effektiver). 	23 83 24

Problem	Ursache/Lösung	
Bei Aufnahmen mit Blitzlicht erscheinen helle Flecken im Bild.	Das Blitzlicht wird von Partikeln in der Luft reflektiert. Setzen Sie die Blitzeinstellung auf  » Blitz aus «.	23
Das Blitzgerät löst nicht aus.	<ul style="list-style-type: none"> • Der Blitz ist auf  »Blitz aus« eingestellt. • »Stil wählen« ist auf eine Funktion eingestellt, die den Blitz deaktiviert. 	23 27
Der Digitalzoom kann nicht verwendet werden.	Der Digitalzoom kann bei Verwendung bestimmter Einstellungen für andere Funktionen nicht verwendet werden.	42
Beim Auslösen der Kamera ertönt kein Signal.	<ul style="list-style-type: none"> • »Töne ein- oder ausschalten« unter »Töne ändern« ist auf »Töne ausschalten« oder »Auslösesignal wählen« ist im Aufnahmemenü auf  eingestellt. 	34
	<ul style="list-style-type: none"> • Das Auslösesignal wird nicht wiedergegeben, wenn »Stil wählen« auf »Fotos in Serie machen« gesetzt ist. 	29
	<ul style="list-style-type: none"> • Verdecken Sie nicht den Lautsprecher. 	1
Das AF-Hilfslicht leuchtet nicht.	» Aus « ist im Kameraeinstellungsmenü auf » AF-Hilfslicht « gesetzt. Abhängig von den aktuellen Einstellungen spricht das AF-Hilfslicht u. U. nicht an, selbst wenn » Automatik « ausgewählt ist.	84
Bilder erscheinen schmutzig.	Das Objektiv ist verschmutzt. Reinigen Sie das Objektiv.	103
Die Farben wirken unnatürlich.	Der Farbton wurde nicht richtig angepasst.	27, 33
In der Aufnahme zeigt sich eine körnige Struktur aus hellen Pixeln (»Rauschen«).	Das Motiv ist dunkel und die Belichtungszeit ist zu lang oder die ISO-Empfindlichkeit zu hoch. Rauschen lässt sich mit Blitz reduzieren.	23
Die Aufnahmen sind zu dunkel (unterbelichtet).	<ul style="list-style-type: none"> • Der Blitz ist auf  »Blitz aus« eingestellt. 	23
	<ul style="list-style-type: none"> • Das Blitzfenster ist verdeckt. 	14
	<ul style="list-style-type: none"> • Das Motiv befindet sich außerhalb der Reichweite des Blitzes. • Wenden Sie eine Belichtungskorrektur an. 	117 33
Die Aufnahmen sind zu hell (überbelichtet).	Wenden Sie eine Belichtungskorrektur an.	33
Hauttöne werden nicht weichgezeichnet.	<ul style="list-style-type: none"> • In bestimmten Aufnahmesituationen werden Gesichtstöne möglicherweise nicht weichgezeichnet. 	39
	<ul style="list-style-type: none"> • Bei Bildern, die vier Gesichter oder mehr umfassen, verwenden Sie den Effekt »Haut verschönern« unter »Make-up hinzufügen« im Wiedergabemenü. 	50

Problem	Ursache/Lösung	
Speichern von Bildern dauert lange.	<p>Unter folgenden Bedingungen dauert das Speichern von Bildern möglicherweise länger als sonst:</p> <ul style="list-style-type: none"> • Bei aktivierter Rauschunterdrückung, z. B. bei Aufnahmen in dunklen Umgebungen. • Wenn »Stil wählen« eingestellt ist auf »Aufnahmen bei Nacht«, »Fotos in Serie machen«, »Bei hellem Licht v. vorne«, »Neonreklame« oder Comiczeichnung • Wenn für die Aufnahme die Haut-Weichzeichnung aktiviert wurde. 	– 27, 29, 30 39
Ein ringförmiger oder regenbogenfarbiger Streifen ist auf dem Monitor oder den Bildern zu sehen.	Bei Aufnahmen mit Gegenlicht oder einer sehr hellen Lichtquelle (z. B. Sonnenlicht) kann ein ringförmiger oder regenbogenfarbener Streifen (Geisterbild) auftreten. Ändern Sie die Position der Lichtquelle, oder wählen Sie einen Bildausschnitt, sodass die Lichtquelle nicht im Einzelbild zu sehen ist, und versuchen Sie es erneut.	–

Probleme bei der Wiedergabe

Problem	Ursache/Lösung	
Die Datei kann nicht wiedergegeben werden.	<ul style="list-style-type: none"> • Mit dieser Kamera ist die Wiedergabe von Bildern, die mit einem anderen Kamerafabrikat oder -modell gespeichert wurden, u. U. nicht möglich. • Mit dieser Kamera können keine Filme wiedergegeben werden, die mit einem anderen Digitalkamerafabrikat oder -modell aufgezeichnet wurden. • Die Kamera kann Daten, die auf einem Computer bearbeitet wurden, möglicherweise nicht wiedergeben. 	–
Bei der Bildwiedergabe ist keine Ausschnittsvergrößerung möglich.	<ul style="list-style-type: none"> • Ausschnittsvergrößerung kann nicht mit Filmen verwendet werden, oder mit Bildern mit einer Größe von 160 × 120 oder kleiner. • Beim Anzeigen von kleinen Bildern stimmt der Vergrößerungsfaktor für den angezeigten Ausschnitt möglicherweise nicht mit dem tatsächlichen Vergrößerungsfaktor des Bildes überein. • Mit dieser Kamera ist das Vergrößern von Bildern, die mit einem anderen Kamerafabrikat oder -modell aufgenommen wurden, u. U. nicht möglich. 	–

Problem	Ursache/Lösung	
Nachrichten können nicht aufgezeichnet werden.	<ul style="list-style-type: none"> • An Filme können keine Nachrichten angehängt werden. • Löschen Sie die Nachricht für ein Bild, bevor Sie eine neue aufzeichnen. • An mit anderen Kameras aufgenommene Bilder können keine Nachrichten angehängt werden. 	<p>– 48 –</p>
Die Bilder können nicht bearbeitet werden.	<ul style="list-style-type: none"> • Bestimmte Bilder können nicht bearbeitet werden. Bilder, die bereits bearbeitet wurden, können möglicherweise nicht erneut bearbeitet werden. • Es ist kein ausreichender Speicherplatz auf der Speicherkarte oder im internen Speicher vorhanden. • Diese Kamera kann Bilder, die mit anderen Kameras aufgenommen wurden, nicht bearbeiten. • Bearbeitungsfunktionen für Bilder stehen für Filme nicht zur Verfügung. 	<p>49, 60, 64, 66, 74 – – –</p>
Das Bild kann nicht gedreht werden.	Mit dieser Kamera können keine Bilder gedreht werden, die mit einem anderen Kamerafabrikat oder -modell aufgenommen wurden.	–
Das Bild kann nicht gelöscht werden.	<ul style="list-style-type: none"> • Bilder können nicht gelöscht werden, solange die Bildsperre aktiviert ist. Deaktivieren Sie die Bildsperre. • Bewertete Bilder und Bilder, die zu den Lieblingsbildern hinzugefügt wurden, sind geschützt. Entfernen Sie die Bewertungen oder entfernen Sie die Bilder aus den Lieblingsbildern. 	<p>20 59, 61, 63, 65</p>
Bilder werden auf einem Fernseher nicht angezeigt.	<ul style="list-style-type: none"> • Ein Computer oder Drucker ist an die Kamera angeschlossen. • Die Speicherkarte enthält keine Bilder. • Entnehmen Sie die Speicherkarte, um Bilder vom internen Speicher wiederzugeben. 	<p>– – 8</p>
Nikon Transfer 2 startet nicht, wenn die Kamera angeschlossen wird.	<ul style="list-style-type: none"> • Die Kamera ist ausgeschaltet. • Der Akku ist entladen. • Das USB-Kabel ist nicht korrekt angeschlossen. • Die Kamera wird nicht vom Computer erkannt. • Nikon Transfer 2 ist nicht für einen automatischen Start konfiguriert. Weitere Informationen zu Nikon Transfer 2 finden Sie in der Hilfe von ViewNX 2. 	<p>– 87, 89 89, 96 – –</p>
Der PictBridge-Startbildschirm wird nicht angezeigt, wenn die Kamera an einen Drucker angeschlossen ist.	Für einige PictBridge-kompatible Drucker wird der PictBridge-Startbildschirm nicht angezeigt, und es ist unter Umständen nicht möglich, Bilder zu drucken, wenn » Automatik « für die Option » Laden über USB « im Kameraeinstellungsmenü ausgewählt ist. Stellen Sie für » Laden über USB « die Option » Aus « ein, und schließen Sie die Kamera erneut an den Drucker an.	87

Problem	Ursache/Lösung	
Bilder, die gedruckt werden sollen, werden nicht angezeigt.	<ul style="list-style-type: none"> • Die Speicherkarte enthält keine Bilder. • Nehmen Sie die Speicherkarte aus der Kamera, um die Bilder im internen Speicher auszudrucken. 	– 8
Das Papierformat kann nicht im Kameramenu ausgewählt werden.	<p>Unter folgenden Bedingungen kann das Papierformat nicht an der Kamera gewählt werden, auch wenn die Kamera an einen PictBridge-kompatiblen Drucker angeschlossen ist. Wählen Sie das Papierformat am Drucker.</p> <ul style="list-style-type: none"> • Der Drucker unterstützt nicht das an der Kamera eingestellte Papierformat. • Der Drucker wählt das Papierformat automatisch aus. 	–

Dateinamen

Die Dateinamen der Bilder, Filme oder Nachrichten setzen sich aus den folgenden Bestandteilen zusammen.

Dateiname: DSCN 0001 .JPG

(1) (2) (3)

(1) Kürzel	<p>Wird auf dem Bildschirm der Kamera nicht angezeigt.</p> <ul style="list-style-type: none">• DSCN: Originalfotos, Filme• DSCA: Nachricht• DSCB: Nachricht (Antwort)• SSCN: Kompaktkopien• RSCN: Ausschnittkopien• FSCN: Bilder, die mit einer anderen Bildbearbeitungsfunktion als Beschnitt und Kompaktbild erstellt wurden, Fotoalben
(2) Dateinummer	<p>Wird in aufsteigender Reihenfolge vergeben, Beginn bei »0001« und Ende bei »9999«.</p> <ul style="list-style-type: none">• Bei jeder Aufnahme von Bildern in Serie mit »Fotos in festen Abständen.« wird ein neuer Ordner erstellt, und die Bilder werden in diesem Ordner gespeichert, wobei die Dateinummern bei »0001« beginnen.
(3) Dateinamenserweiterung	<p>Gibt das Dateiformat an.</p> <ul style="list-style-type: none">• .JPG: Fotos• .MOV: Filmsequenzen• .WAV: Nachrichten (Dateinummer ist die gleiche wie für das Bild, an das diese Nachricht angehängt ist.)

Optionales Zubehör

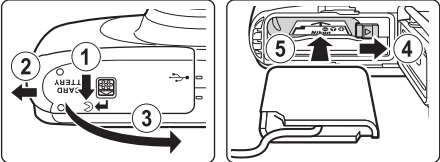
Akkuladegerät	Akkuladegerät MH-66 Das Laden eines vollständig erschöpften Akkus dauert ca. 1 Stunde und 50 Minuten.
Netzadapter	Netzadapter EH-62G (wie gezeigt anschließen)  Stellen Sie sicher, dass das Anschlusskabel vollständig in die Mulde im Akkufacheinsatz eingelegt ist, bevor Sie den Netzadapter in das Akkufach einsetzen. <ul style="list-style-type: none">• Bei Verwendung des Netzadapters darf die Abdeckung des Akku-/Speicherkartenfachs nicht geschlossen werden. Ziehen Sie nicht am Anschlusskabel. Wenn das Kabel abgezogen wird, wird die Verbindung zwischen Kamera und Stromquelle unterbrochen und die Kamera ausgeschaltet.

Das Zubehör ist nicht wasserdicht.

Die Verfügbarkeit kann je nach Land oder Region unterschiedlich sein.
Aktuelle Informationen finden Sie auf unserer Website oder in unseren Broschüren.

Technische Daten

Nikon COOLPIX S33 Digitalkamera

Typ	Digitale Kompaktkamera
Effektive Auflösung	13,2 Millionen (Bildverarbeitung kann die effektive Auflösung reduzieren.)
Bildsensor	$\frac{1}{3}$,1-Zoll-CMOS, ca. 14,17 Millionen Pixel gesamt
Objektiv	NIKKOR-Objektiv mit 3x optischem Zoom
Brennweite	4,1–12,3 mm (Bildwinkel entspricht 30–90 mm Objektiv bei Kleinbild)
Blendenwert	f/3,3–5,9
Optischer Aufbau	6 Linsen 5 Gruppen
Digitalzoom-Vergrößerung	Bis zu 4x (Bildwinkel entspricht ca. 360-mm-Objektiv bei Kleinbild)
Bildstabilisator	Digital-VR (Filme)
Bewegungsunschärfe-Reduzierung	Digital-VR (Fotos)
Autofokus (AF)	AF mit Kontrasterkennung
Fokusbereich	<ul style="list-style-type: none">• [W]: ca. 5 cm–∞, [T]: ca. 50 cm–∞• Nahaufnahmen, Essen fotografieren, Unterwasser, Spiegel, Eine Blase hinzufügen, Neonreklame, Comiczeichnung, Veträumte Fotos aufn., Spielzeugeffekt, Miniatur filmen, Schwarz-Weiß mit Farbe: ca. 5 cm (Weitwinkelposition)–∞ (Alle Abstände gemessen ab Mitte der Vorderseite des Schutzglases)
Fokussmessfeld- Vorwahl	Mitte, Gesichtserkennung, AF-Zielsuche
Monitor	6,7 cm (2,7 Zoll), ca. 230.000 Bildpunkte, TFT-LCD-Display mit Antireflexbeschichtung und 5 Helligkeitsstufen
Bildfeldabdeckung (bei Aufnahme)	ca. 96% horizontal und vertikal (im Verhältnis zum aktuellen Bild)
Bildfeldabdeckung (bei Wiedergabe)	ca. 100% horizontal und vertikal (im Verhältnis zum aktuellen Bild)

Datenspeicherung	
Speichermedien	Interner Speicher (ca. 25 MB), SD-/SDHC-/SDXC-Speicherkarte
Dateisystem	DCF- und Exif 2.3-konform
Dateiformate	Fotos: JPEG Sprachnachrichten: WAV Filmsequenzen: MOV (Video: H.264/MPEG-4 AVC, Audio: PCM-Stereo)
Bildgröße (Fotogröße)	
	<ul style="list-style-type: none"> • 13 Megapixel [4160 × 3120] • 4 Megapixel [2272 × 1704] • 2 Megapixel [1600 × 1200]
ISO-Empfindlichkeit (Standardausgabeempfindlichkeit)	
	ISO 125–1600
Belichtung	
Belichtungsmessung	Matrix, mittenbetont (Digitalzoom unter 2×), Spotmessung (Digitalzoom 2× oder mehr)
Belichtungssteuerung	Programmautomatik und Belichtungskorrektur (–2,0 – +2,0 LW in Stufen von 1 LW)
Verschluss	
Verschlusszeiten	<ul style="list-style-type: none"> • $\frac{1}{2000}$–1 s • 4 s (»Stil wählen« ist eingestellt auf »Feuerwerk fotografieren«)
Blende	
Reichweite	Elektronisch gesteuerte ND-Filterauswahl (–2 AV) 2 Stufen (f/3.3 und f/6.6 [W])
Selbstausröser	
	10 s, Lächeln-Ausröser
Blitzgerät	
Reichweite (ca.) (ISO-Empfindlichkeit: Automatik)	[W]: 0,3–3,1 m [T]: 0,6–1,7 m
Blitzsteuerung	TTL-Blitzautomatik mit Messblitzen
Schnittstellen	
USB-Anschluss	Micro-USB-Anschluss (verwenden Sie kein anderes USB-Kabel als UC-E21), USB (Highspeed) <ul style="list-style-type: none"> • Unterstützt Direct Print (PictBridge)
HDMI-Ausgangsanschluss	HDMI-Micro-Anschluss (Typ D)

Sprachen	Arabisch, Bengali, Bulgarisch, Chinesisch (vereinfacht und traditionell), Dänisch, Deutsch, Englisch, Finnisch, Französisch, Griechisch, Hindi, Indonesisch, Italienisch, Japanisch, Koreanisch, Marathi, Niederländisch, Norwegisch, Persisch, Polnisch, Portugiesisch (europäisch und brasilianisch), Rumänisch, Russisch, Schwedisch, Serbisch, Spanisch, Tamil, Telugu, Thai, Tschechisch, Türkisch, Ukrainisch, Ungarisch, Vietnamesisch
Stromversorgung	<ul style="list-style-type: none"> • Ein Lithium-Ionen-Akku EN-EL19 (im Lieferumfang enthalten) • Netzadapter EH-62G (optionales Zubehör)
Ladezeit	Ca. 1 h 40 min (bei Verwendung des Netzadapters mit Akkuladefunktion EH-71P und vollständiger Entladung)
Akkukapazität¹	
Fotos	ca. 220 Aufnahmen bei Verwendung von EN-EL19
Filmsequenzen (tatsächliche Akkukapazität für Aufnahmen) ²	Ca. 1 h 25 min bei Verwendung von EN-EL19
Stativgewinde	1/4 (ISO 1222)
Abmessungen (B × H × T)	Ca. 109,5 × 67,0 × 37,6 mm (ohne vorstehende Teile)
Gewicht	Ca. 180 g (mit Akku und Speicherkarte)
Betriebsbedingungen	
Umgebungstemperatur	-10°C – +40°C (an Land) 0°C–40°C (unter Wasser)
Luftfeuchtigkeit	Bis 85% (nicht kondensierend)
Wasserdicht	JIS/IEC-Schutzgrad 8 (IPX8) entsprechend (gemäß unseren Testbedingungen) Ausgelegt für Unterwasseraufnahmen bis zu einer Tiefe von 10 m und für 60 Minuten
Staubdicht	JIS/IEC-Schutzgrad 6 (IP6X) entsprechend (gemäß unseren Testbedingungen)
Stoßfest	Bestand unsere Testbedingungen ³ nach MIL-STD 810F Method 516.5-Shock

- Wenn nicht anders angegeben, gelten alle Angaben für die Verwendung eines vollständig aufgeladenen Akkus und eine Umgebungstemperatur von $23 \pm 3^{\circ}\text{C}$, wie von der CIPA (Camera and Imaging Products Association) festgelegt.
- 1 Die tatsächliche Akkukapazität (bzw. die tatsächlich erreichbare Anzahl von Aufnahmen) kann von den Testergebnissen abweichen, je nachdem, wie viel Zeit zwischen den Aufnahmen verstreicht und wie lange zusätzlich Menüs eingeblendet oder aufgenommene Bilder wiedergegeben werden.
 - 2 Einzelne Filmdateien können eine Größe von 4 GB oder eine Länge von 29 Minuten nicht überschreiten. Die Aufzeichnung wird möglicherweise beendet, bevor dieser Grenzwert erreicht ist, wenn die Kamertemperatur steigt.
 - 3 Fall aus 1,5 m Höhe auf eine 5 cm dicke Sperrholzplatte (Veränderung des Aussehens, wie zum Beispiel abblätternde Farbe und Verformung des Aufschlagbereichs sowie Wasserdichtigkeit sind nicht Bestandteil des Tests).
Diese Tests sind keine Garantie, dass die Kamera unter allen Bedingungen keine Schäden oder Fehlfunktionen aufweist.

Lithium-Ionen-Akku EN-EL19

Typ	Lithium-Ionen-Akku
Nennkapazität	DC 3,7 V, 700 mAh
Betriebstemperatur	0°C–40°C
Abmessungen (B × H × T)	Ca. 31,5 × 39,5 × 6 mm
Gewicht	Ca. 14,5 g

Netzadapter mit Akkuladefunktion EH-71P

Nennaufnahme	AC 100–240 V, 50/60 Hz, MAX. 0,2 A
Nennleistung	DC 5,0 V, 1,0 A
Betriebstemperatur	0°C–40°C
Abmessungen (B × H × T)	Ca. 55 × 22 × 54 mm (ohne Netzsteckeradapter)
Gewicht	Ca. 48 g (ohne Netzsteckeradapter)

- Nikon übernimmt keine Haftung für eventuelle Fehler in diesem Handbuch.
- Aussehen und technische Daten dieses Produkts können ohne Vorankündigung geändert werden.

Empfohlene Speicherkarten

Die folgenden SD-Speicherkarten wurden für die Verwendung in dieser Kamera getestet und werden empfohlen.

- Für die Aufzeichnung von Filmsequenzen werden Speicherkarten mit einer SD-Geschwindigkeitsklassifizierung von 6 oder höher empfohlen. Bei Verwendung einer Speicherkarte mit geringerer Geschwindigkeitsklassifizierung kann die Aufzeichnung unerwartet stoppen.

	SD-Speicherkarte	SDHC-Speicherkarte	SDXC-Speicherkarte
SanDisk	–	4 GB, 8 GB, 16 GB, 32 GB	64 GB, 128 GB
TOSHIBA	–	4 GB, 8 GB, 16 GB, 32 GB	64 GB
Panasonic	2 GB	4 GB, 8 GB, 16 GB, 32 GB	64 GB
Lexar	–	8 GB, 16 GB, 32 GB	64 GB, 128 GB

- Einzelheiten zu den Karten erfahren Sie beim Kartenhersteller. Die Leistung der Kamera kann nicht garantiert werden, wenn Speicherkarten anderer Hersteller verwendet werden.
- Stellen Sie bei Verwendung eines Kartenlesegeräts sicher, dass es mit Ihrer Speicherkarte kompatibel ist.

Markennachweis

- Windows ist entweder eine eingetragene Marke oder eine Marke von Microsoft Corporation in den USA und/oder anderen Ländern.
- Adobe, das Adobe-Logo und Reader sind entweder Marken oder eingetragene Marken von Adobe Systems Incorporated in den USA und/oder anderen Ländern.
- Die Logos SDXC, SDHC und SD sind Markenzeichen von SD-3C, LLC.



- PictBridge ist eine Marke.
- HDMI, HDMI-Logo und High-Definition Multimedia Interface sind Marken oder eingetragene Marken von HDMI Licensing LLC.



- Alle übrigen Produkte und Markennamen, die in diesem Handbuch oder in den übrigen Dokumentationen zu Ihrem Nikon-Produkt genannt werden, sind Marken oder eingetragene Marken der entsprechenden Rechtsinhaber.

AVC Patent Portfolio License

Dieses Produkt wird im Rahmen der AVC Patent Portfolio License für den persönlichen und nicht kommerziellen Gebrauch durch Verbraucher lizenziert, um (i) Videodaten gemäß dem AVC-Standard («AVC Video») zu codieren und/oder (ii) AVC-Videodaten zu decodieren, die von einem Verbraucher im Rahmen privater und nicht kommerzieller Aktivitäten codiert wurden und/oder von einem lizenzierten Videoanbieter für AVC-Videodaten zur Verfügung gestellt wurden. Für keinen anderen Gebrauch wird ausdrücklich oder implizit eine Lizenz gewährt.

Weitere Informationen erhalten Sie von MPEG LA, L.L.C.

Siehe <http://www.mpegla.com>.

FreeType License (FreeType2)







Teile dieser Software sind urheberrechtlich geschützt. © 2012 The FreeType Project (<http://www.freetype.org>). Alle Rechte vorbehalten.

MIT License (HarfBuzz)

Teile dieser Software sind urheberrechtlich geschützt. © 2015 The HarfBuzz Project (<http://www.freedesktop.org/wiki/Software/HarfBuzz>). Alle Rechte vorbehalten.

Index

Symbole

 Schnappschüsse	22
 Wiedergabemodus	17
 Kameraeinstellungsmenü	79
 -Taste ( Filmaufzeichnung).....	1, 75
 -Taste (Aufnahme-/ Wiedergabemodus).....	2, 17

A

Abdeckung des Akku-/ Speicherkartenfachs	2, 7
AF-Hilfslicht	1, 84
Akku	9
Akkufach.....	2
Akkukapazität.....	13
Akkuladegerät.....	10, 115
Antwort hinterlassen (Nachricht aufnehmen)	47
Anzahl verbleibender Aufnahmen.....	13, 36
Anzeigen bewerteter Bilder	60
Aufnahme	14
Aufnahmemenü.....	21
Aufnahmen abspielen.....	48
Aufnahmen löschen.....	48
Aufzeichnen von Filmsequenzen....	75
Auslöser	1, 14
Auslösesignal	34
Ausschnittsvergrößerung.....	17, 43
Auswahl Tasten.....	5
Auszoomen.....	16
Autofokus	39
Automatische Abschaltung.....	15

B

Bei hellem Licht v. vorne 	26, 29
Bei jedem Bild blitzen	23
Belichtungskorrektur	33
Belichtungszeit.....	15
Beschnitt	43

Bewerten von Bildern.....	58
Bewertungen.....	58
Bilder anschauen.....	45
Bilder drehen	73
Bildgröße wählen.....	36
Bildindex.....	17, 44
Bildsperre	20
Bis zum ersten Druckpunkt drücken.....	15
Blende	15
Blitz.....	1, 23
Blitz aus.....	23
Blitzautomatik	23
Blitzbereitschaftsanzeige.....	2, 23



C





Comiczeichnung 	26, 30
Computer.....	90, 96



D

Dateiname.....	114
Datum einbelichten	82
Datum und Uhrzeit	11, 80
Datumsformat.....	11, 80
Diashow	67
Digital-VR.....	83
Digitalzoom	16
Direct Print	90, 92
Drucken.....	90, 93, 94
Drucker	90, 92

E

Ein-/Ausschalter, Betriebsbereitschaftsanzeige	1, 11
Einbelichten von Datum und Uhrzeit..	82
Eine Blase hinzufügen 	26, 30
Einzelbildwiedergabe.....	17
Einzoomen	16
Essen fotografieren 	26, 27

E		Lautsprecher	1
Farben ändern (Aufnahmemodus)	33	Lautstärke.....	48, 78
Farben ändern (Wiedergabemodus).....	55	Lieblingsbilder	62
Farbsättigung.....	33	Lithium-Ionen-Akku.....	7, 9
Fernseher.....	90, 91	Löschen.....	18, 45
Feuerwerk fotografieren 	26, 29	Löschen von Bildern einschränken....	20
Filmbildgröße	37	M	
Filmlänge.....	75	Make-up hinzufügen	50
Filmsequenzen aufzeichnen	75	Menühintergrund.....	12, 86
Firmware-Version	88	Micro-USB-Anschluss	
Fischaugeneffekt	53	2, 89, 91, 92, 96
Fokusindikator	3	Mikrofon (Stereo).....	1
Fokussmessfeld.....	14	Miniatur filmen 	26, 31
Fokusspeicher	40	Mit Bildern spielen.....	49
Formatieren.....	8, 85	Monitor.....	2, 3, 103
Fotoalben erstellen	51	Monitorhelligkeit.....	82
Fotogröße	36	Multifunktionswähler	2
Fotos in festen Abständ. 	26, 28	N	
Fotos in Serie machen 	26, 29	Nach Datum anzeigen.....	66
G		Nachricht hinterlassen (Nachricht	
Gesichtserkennung	38	aufnehmen).....	46
H		Nachrichten austauschen.....	46
HDMI-Kabel	90, 91	Nachtaufnahmen 	26, 27
HDMI-Micro-Anschluss	2, 89	Nahaufnahmen 	26, 27
Helligkeit	33	Neonreklame 	26, 30
I		Netzadapter.....	89, 115
Internen Speicher formatieren.....	85	Nikon Transfer 2	97
Interner Speicher	8	Q	
K		Objektiv	1, 116
Kameraeinstellungen.....	80	Optionales Zubehör.....	115
Kameraeinstellungsmenü	79	Optischer Zoom.....	16
Kompaktbild	74	Öse für Trageriemen	1
Komprimierungsrate.....	36	P	
Konformitätsmarkierung.....	88	Papierformat	93, 94
Kopieren.....	71	PictBridge.....	90, 92
L		Pinsel.....	ix
Lächeln-Auslöser	25	S	
Ladekontrollleuchte.....	2, 9	Scharfstellen	38
Laden über USB.....	87		

Schwarz-Weiß mit Farbe (Aufnahmemodus)	33
Schwarz-Weiß mit Farbe (Wiedergabemodus)	56
Selbstausslöser	24
Selbstausslöser-Kontrollleuchte....	1, 24
Sommerzeit	12, 80
Spaß haben mit Fotos	45
Speicherkarte	7, 102, 120
Speicherkarten formatieren	8, 85
Speicherkartenfach	2, 7
Spiegel 	26, 30
Spielzeugeffekt	55
Spielzeugeffekt 	26, 31
Spielzeugkamera	53
Sprache/Language	86
Startbild	80
Stativgewinde	2, 118
Sterne hinzufügen	54
Stil wählen	26

I

Tastentöne	34
Tele	16
Töne ändern	34
Trageriemen	i
Traumeffekt	54

U

Überarbeiten	71
Unterstützte Akkus	7, 9, 13
Unterwasser 	26, 27
Unterwasser-Gesichtserk. 	26, 28
USB-Kabel	90, 92, 96

V

Variantenmenü	81
Verbleibende Filmaufnahmezeit....	75, 76
Verträumte Fotos aufn. 	26, 31
Verwenden der Haut-Weichzeichnung	39
Verzieren (Aufnahmemodus)	32

Verzieren (Wiedergabemodus)	57
ViewNX 2	96

W

Weitwinkel	16
Wiedergabe	17, 78
Wiedergabemenü	45
Wiedergabemodus	17
Wiedergeben von Filmsequenzen....	75

Z

Zoom	16
Zurücksetzen	88



A series of horizontal dashed lines spanning the width of the page, intended for handwriting practice.

Die Vervielfältigung dieses Handbuchs, auch der auszugsweise Nachdruck (mit Ausnahme kurzer Zitate in Fachartikeln), ist nur mit ausdrücklicher schriftlicher Genehmigung der NIKON CORPORATION gestattet.

NIKON CORPORATION

© 2015 Nikon Corporation



CT5B01(12)
6MN56512-01