

UNITED

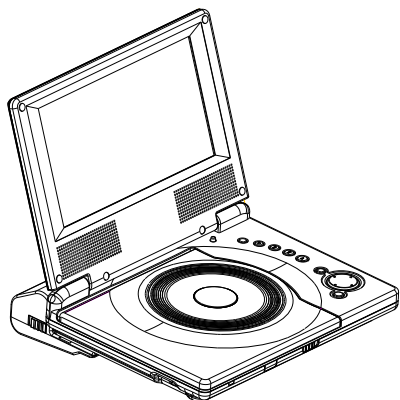

DVP 7046



MANUALE DELL'UTENTE



Prima di mettere in funzione questo prodotto, leggere attentamente e per intero il presente manuale dell'utente.

INDICE

CONTENUTI

Indice	P1	Impostazioni iniziali	P28-P31
Istruzioni di sicurezza	P2-P3	Funzionamento generale	P28-P29
Prima dell'utilizzo (segue)	P4-P7	Blocco (controllo genitori)	P30-P31
Identificazione dei comandi	P8-P12	Parametri e dati tecnici	P32-P34
Apparecchio principale	P8	Diagnostica	P35-P36
Pacco Batteria	P9	DEFINIZIONE DEI TERMINI	P37-P38
IDENTIFICAZIONE DEI COMANDI DEL TELECOMANDO	P10-P11		
Inserimento della Batteria	P12		
Per iniziare	P13-P19		
Introduzione	P13-P15		
Riproduzione di un DVD o di un Video CD (Funzionamento)	P15-P19		
Funzioni di base	P20-P27		
Riproduzione di un CD Audio o MP3/WMA	P20-P23		
Riproduzione disco JPEG	P24		
Riproduzione disco formato DVD VR	P25		
Riproduzione disco movie DIVX	P26		
Riproduzione programmata	P27		

RISCHIO DI SCOSSA ELETTRICA – NON APRIRE

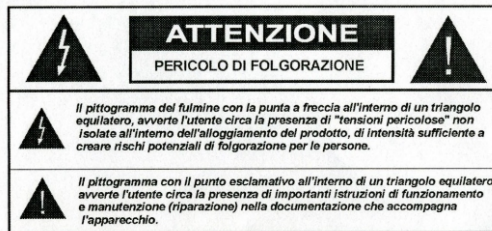

- ⚠ Avvertenza: Allo scopo di ridurre il rischio di scossa elettrica, non rimuovere la copertura o la parte retrostante del prodotto. Non vi sono all'interno parti riparabili da parte dell'utente. Per l'assistenza rivolgersi al personale qualificato addetto alla manutenzione.
- ⚠ Avvertenza: Allo scopo di ridurre il rischio di incendio o di scossa elettrica, non esporre il prodotto a gocciolio o spruzzi d'acqua, pioggia o umidità. Non posizionare sul prodotto contenitori pieni d'acqua, come vasi.
- ⚠ Avvertenza: Questo lettore di dvd utilizza un sistema laser. L'uso improprio dei comandi, dei dispositivi di regolazione o l'espletamento di procedure diverse da quelle di seguito specificate possono esporre a pericolose radiazioni.
- ⚠ Avvertenza: Per evitare l'esposizione diretta al raggio laser, non aprire l'involucro. Una volta aperto, la radiazione laser è visibile.
- ⚠ Avvertenza: Non guardare mai direttamente il raggio laser.
- ⚠ Attenzione: non inserire il prodotto in uno spazio ridotto come una libreria o simili.

RISCHIO DI SCOSSA ELETTRICA – NON APRIRE

Note sul copyright:

- Senza autorizzazione, è proibito per legge copiare, trasmettere, mostrare, trasmettere via cavo, riprodurre in pubblico o noleggiare materiale soggetto a copyright.
- Questo prodotto dispone della funzione di protezione dalla riproduzione progettata da Macrovision. Segnali di protezione dalla riproduzione sono registrati su alcuni dischi. Al momento della registrazione e della riproduzione di tali dischi compare un disturbo dell'immagine. Questo prodotto comprende la tecnologia di protezione del copyright che è protetta da rivendicazioni di metodologia di alcuni Brevetti U.S.A. e da altri diritti di proprietà intellettuale di proprietà di Macrovision Corporation e di altri proprietari di diritti. L'utilizzo della tecnologia di protezione del copyright deve essere autorizzato da Macrovision Corporation ed è inteso solamente per la visione privata o per altra visione limitata, se non diversamente autorizzati da Macrovision Corporation. Lo smantellamento o smontaggio sono proibiti.
- **NUMERO DI SERIE**
Il numero di serie si trova sul retro dell'apparecchio. Tale numero è specifico di questo apparecchio e non è disponibile per altri. Si consiglia di annotare qui di seguito le informazioni richieste e di conservare questo manuale come prova d'acquisto.

Modello n. _____

N. di serie _____

Data di acquisto _____





Introduzione

Per assicurarsi del corretto utilizzo di questo prodotto, vi preghiamo di leggere attentamente il manuale dell'utente e di conservarlo per future consultazioni.

Questo manuale fornisce informazioni sul funzionamento e la manutenzione del lettore DVD. Nel caso in cui l'apparecchio necessitasse di assistenza, contattare il servizio assistenza autorizzato.

Simboli utilizzati in questo manuale

-  Il simbolo del lampo avvisa della presenza, all'interno dell'involucro del prodotto, di una tensione pericolosa che può essere causa di una scossa elettrica.
-  Il punto esclamativo avvisa che si è in presenza di istruzioni importanti riguardanti il funzionamento e la manutenzione/assistenza.
-  Indica pericoli che possono danneggiare l'apparecchio o altro materiale.

Nota:

Indica la presenza di speciali annotazioni e caratteristiche operative.

Consiglio:

Indica suggerimenti per facilitare il compito. Se il titolo contiene uno dei seguenti simboli, il capitolo riguarda solamente il tipo di disco rappresentato dal simbolo.

 DVD e DVD \pm R/RW finalizzati

 Video CD

 CD Audio

 Dischi MP3

 Dischi WMA

 Dischi JPEG

 Dischi Divx

Introduzione

Visualizzazione del simbolo

Durante il funzionamento può apparire sullo schermo TV il simbolo ... che sta ad indicare che la funzione esposta in questo manuale dell'utente non è disponibile per quel particolare disco video DVD.

Note sui dischi

Come maneggiare i dischi

Non toccare il lato riproduzione del disco. Tenere il disco alle estremità in modo da non lasciare impronte digitali sulla superficie. Non attaccare mai carta o nastri adesivi sul disco.



Custodia dei dischi

A riproduzione avvenuta, riporre il disco nella sua scatola. Non esporre il disco alla luce solare diretta o a fonti di calore e non lasciarlo mai in un'auto parcheggiata al sole.

Pulizia dei dischi

Le impronte digitali e la polvere sul disco possono essere causa di scarsa qualità dell'immagine e di distorsione del suono. Prima della riproduzione, pulire il disco con un panno pulito. Spolverare il disco dal centro verso l'esterno.

Non utilizzare solventi aggressivi come alcol, benzina, solvente, detersivi disponibili in commercio o spray antistatici studiati per i vecchi dischi in vinile.



3 – Quanto sopra vale non soltanto per questo apparecchio ma anche per la maggior parte dei prodotti elettronici di uso domestico.

Tipi di dischi riproducibili



DVD (disco 8 cm/12 cm)



Video CD (VCD) (disco 8 cm/12 cm)



CD Audio (disco 8 cm/12 cm)

Inoltre questo apparecchio riproduce DVD-R, DVD+R., DVD-RW, DVD+RW, CD Kodak Picture, SVCD e CD-R/CD-RW che contengono titolo audio, Mp3, WMA, file JPEG e DivX.

RW

COMPATIBILE

– Indica la caratteristica di un prodotto che è in grado di riprodurre dischi DVD-RW registrati con formato di registrazione Video.

N Note:

1. In base alle condizioni dell'attrezzatura di registrazione o dello stesso disco CD-R/RW (o DVD-R, DVD+R., DVD-RW, DVD+RW), alcuni dischi CD-R/RW (o DVD-R, DVD+R., DVD-RW, DVD+RW) non possono essere riprodotti sull'apparecchio.
2. Non apporre alcun timbro o etichetta su entrambi i lati (il lato etichettato o il lato registrato) di un disco.
3. Non utilizzare CD dalla forma irregolare (ad es.: a forma di cuore o ottagonali) poiché risulterebbero malfunzionanti.
4. Alcune operazioni di riproduzione di DVD e di Video CD possono essere state intenzionalmente programmate dai produttori di software. Questo apparecchio riproduce DVD e Video CD in base al contenuto del disco progettato dal produttore di software, pertanto alcune caratteristiche di riproduzione possono non essere disponibili ed altre funzioni possono essere state aggiunte.

- Prodotti con licenza di Dolby Laboratories. “Dolby”, “Pro-Logic” e il simbolo della doppia D sono marchi di fabbrica di Dolby Laboratories.
- Codice regionale
Questo lettore DVD è stato progettato e prodotto per riproduzioni di software DVD codificato regione 2. Questo apparecchio può riprodurre solamente dischi DVD etichettati “2” o “ALL”



N Note sui codici regionali

La maggior parte dei dischi DVD mostrano chiaramente visibile sulla copertina un globo con inseriti uno o più numeri. Questo numero deve combaciare con il numero regionale del vostro lettore di DVD o non è possibile riprodurre il disco. Se si cerca di riprodurre un DVD con un numero di codice regionale differente da quello del vostro lettore, sullo schermo TV comparirà il messaggio “Controllare il codice regionale”.

IDENTIFICAZIONE DEI COMANDI

Apparecchio principale

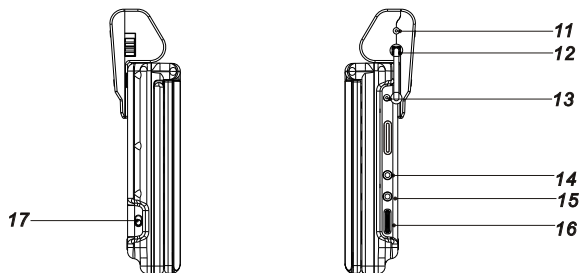
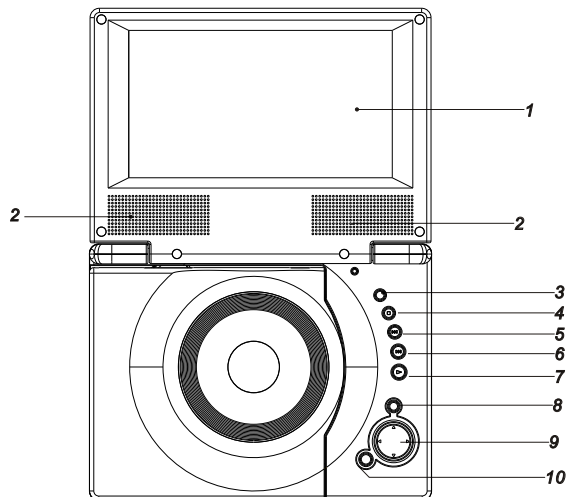

1. Schermo a cristalli liquidi
2. Altoparlanti
3. Modalità
Selezionare il formato dello schermo: 16:9, 4:3 e impostare luminosità/contrasto/tonalità
4. Stop
5. Precedente / Indietro veloce
6. Successivo / Avanzamento veloce
7. Riproduzione/pausa
8. Menu
9. (sinistra/destra/su/giù) ▲▼◀▶
10. Enter
11. Ingresso CC (9V)
12. Uscita CC
13. Ingresso CC spinotto 9V
14. Spinotto cuffia
15. uscita Audio&Video
16. Manopola volume
17. Interruttore Acceso/Spento

Pacco Batteria

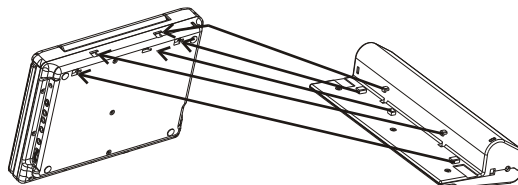
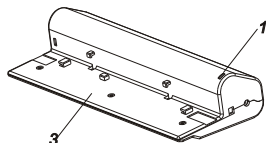
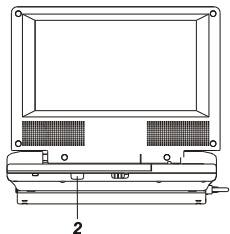

1

1. Indicatore di carica durante la ricarica, l'indicatore è rosso. Se la ricarica è completata, l'indicatore di ricarica diventa verde.
2. Sensore remoto.
3. Pacco Batteria.

2

Caricare il pacco Batteria prima di utilizzarlo per la prima volta. Inserimento del pacco Batteria

1. far combaciare i ganci del pacco Batteria con i fori sul fondo del lettore.
2. Spingere il pacco pile verso l'alto finché si avverte un clic.

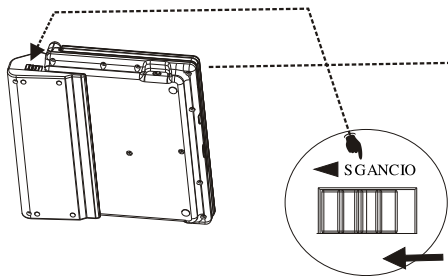

3

- Per staccare il pacco Batteria, tirare la levetta posizionata vicino al pacco Batteria e contemporaneamente farlo scivolare verso il basso.

IDENTIFICAZIONE DEI COMANDI

IDENTIFICAZIONE DEI COMANDI DEL TELECOMANDO

1. Tasto PLAY/PAUSA
Avvia la riproduzione del disco o attiva la modalità di pausa.
2. Tasto STOP
Interrompe la riproduzione del disco
3. Tasto SALTA indietro
Consente di passare al capitolo o traccia precedente
4. Tasto SALTA avanti
Consente di passare al capitolo o traccia successiva
5. Tasto ZOOM
Ingrandisce l'immagine
6. Tasto RIPETI
Permette di eseguire ripetutamente dischi/titoli/capitoli
7. Tasto A – B
Esegue ripetutamente la riproduzione dal punto A al punto B
8. Tasto PROGRAMMA
Consente di accedere al menù di programmazione
9. Tasto MUTE
Consente la funzione di 'Sordina Audio'
10. Menù Titoli
Ritorna ai titoli del menù del DVD
11. Tasto ACCENSIONE
Consente l'accensione del lettore
12. Tasti NUMERICI
Permettono di selezionare direttamente traccia/capitolo/titolo

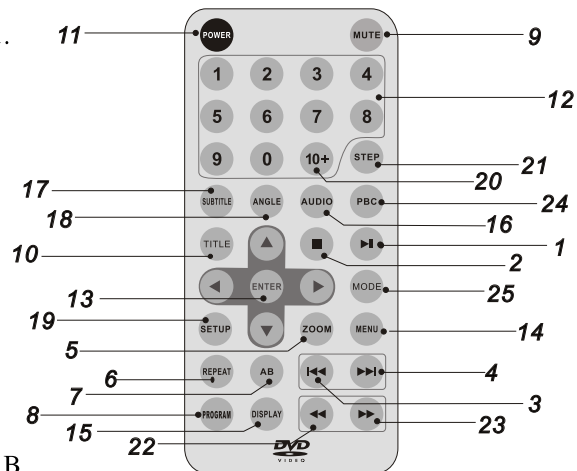

IDENTIFICAZIONE DEI COMANDI DEL TELECOMANDO

IDENTIFICAZIONE DEI COMANDI DEL TELECOMANDO

13. Tasto ENTER
Permette di confermare le selezioni del menù
14. Tasto MENU
Permette di accedere al menù del DVD/CD Audio
15. Tasto DISPLAY
Permette di accedere alla funzione di OSD
16. Tasto AUDIO
Permette di selezionare la lingua dell'audio del DVD
17. Tasto SOTTOTITOLO
Cambia la lingua dei sottotitoli del DVD
18. Tasto ANGOLO
Cambia gli angoli di riproduzione durante la lettura del DVD
19. Tasto SETUP
Permette di accedere/uscire dal menù Setup
20. Tasto + 10
Permette di accedere a traccia/capitolo/titolo superiori a 10
21. Tasto STEP
Permette di visionare l'immagine passo-passo (Moviola)
22. Tasto ◀◀
Visualizzazione rapida all'indietro
23. Tasto ▶▶
Visualizzazione rapida in avanti
24. Tasto PBC
Permette accensione/spengimento del 'PBC'
25. Schermo LCD
Seleziona parametri dello schermo LCD

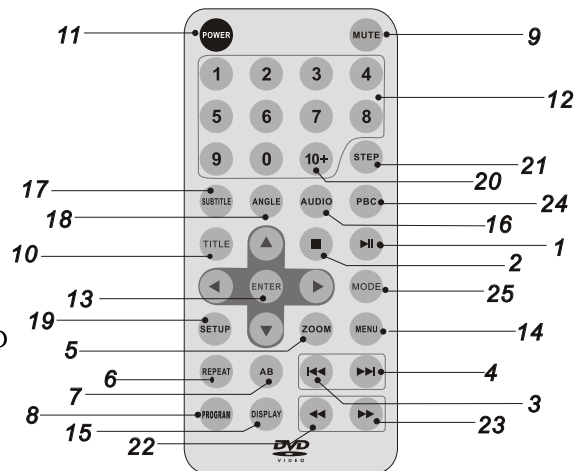

Inserimento della Batteria



- Consultare il disegno, togliere il coperchio posteriore del telecomando e rimuovere il porta Batteria vuoto.
- Prima della spedizione, è stata applicata una pellicola protettiva alla Batteria . Togliere questa pellicola.
- Inserire la Batteria nel porta Batteria ed infilare quest'ultimo nel telecomando.
- Per ottenere migliori risultati, indirizzare il telecomando verso la finestrella ricevente del lettore. Rimanere ad una distanza entro i 5 metri con un angolo di circa 60 gradi.
- In condizioni normali di uso la Batteria durerà per un anno.
- Togliere la batteria quando il telecomando viene riposto o quando il lettore DVD non viene utilizzato per un lungo periodo.

Introduzione

- DVD \pm R / DVD \pm R / RW

DVD-R e DVD+R sono due differenti standard di drive e dischi DVD registrabili. Questo formato consente di registrare informazioni sul disco DVD solamente una volta. DVD+RW e DVD-RW sono due standard di dischi sovrascrivibili, cioè il contenuto del DVD può essere cancellato e registrato nuovamente. I dischi monofaccia possono tenere 4.38 gigabyte ed i dischi bifacciali ne contengono il doppio.

- VCD (Video CD)

Un VCD contiene fino a 74 minuti (disco 650 MB) o 80 minuti (disco 700 MB) di video full-motion MPEG-1 unitamente a un suono stereo di alta qualità.

- MPEG

MPEG è uno standard internazionale per compressione video e audio. MPEG-1 viene utilizzato per codificare video per VCD e fornisce una codificazione suono surround multicanale quale PCM, Dolby Digital, e MPEG audio.

- MP3

MP3 è un comune formato di compressione usato per file audio digitali che rilascia un'altissima qualità simile al CD.

- WMA

File audio di Windows. Un tipo di codificazione/decodificazione progettato da Microsoft Corp.

- JPEG

Joint Pictures Expert Group. JPEG è un formato di file compressi che consente di salvare le immagini senza limite al numero dei colori.

- DIVX

DivX è il nome di un nuovo rivoluzionario video codec, basato sul nuovo standard di compressione MPEG-4 per video. È possibile riprodurre film in DivX utilizzando questo lettore.

Introduzione

- Titolo (solamente disco video DVD)

Un titolo generalmente è una sezione distinta di un disco DVD. Ad esempio la principale funzione potrebbe essere il Titolo 1, un documentario con la descrizione di come il film è stato girato potrebbe essere il Titolo 2 e le interviste con il cast potrebbero essere il Titolo 3. Ad ogni titolo viene assegnato un numero di riferimento che ne consente una facile localizzazione.

- Capitolo (solamente disco video DVD)

Un capitolo è un segmento di un titolo come una scena di un film o un'intervista di una serie. A ciascun capitolo viene assegnato un numero che consente di localizzare quello desiderato. A seconda del disco, i capitoli potrebbero non essere registrati.

- PBC: controllo riproduzione (solamente Video CD)

E' disponibile un controllo riproduzione per Video CD (VCD) in formato disco versione 2.0. PBC consente di interagire con il sistema tramite dei menu, funzioni di ricerca o altre operazioni tipiche di un computer.

Inoltre, è possibile riprodurre immagini ferme di alta risoluzione se le stesse sono incluse nel disco. I Video CD che non dispongono di PBC (versione 1.1) funzionano come i CD Audio.

- Traccia

Un elemento distinto dell'informazione audiovisiva, come l'immagine o la colonna sonora per un linguaggio specifico (DVD), o un pezzo musicale su un CD Video o Audio. A ciascuna traccia viene assegnato un numero che consente la localizzazione di quella desiderata. I dischi DVD consentono di disporre di una traccia di video (con angolazioni multiple) e diverse tracce di audio.

Regolazione TFT dello schermo

Se si desidera regolare l'effetto di TFT è possibile utilizzare la MODALITA' e i tasti ... sul pannello. LUMINOSITA'/CONTRASTO/TONALITA' e FORMATO SCHERMO: 16:9 / 4:3 sono regolabili.

Introduzione

Nota:

1. Se si desidera regolare l'effetto di TFT mentre si utilizza il video esterno, si deve impostare l'apparecchio sullo stato di "uscita video" e regolare il parametro e quindi impostare sullo stato di "ingresso video"
2. Se si desidera impostare il parametro al valore impostato di fabbrica, si deve andare nel menu "impostazione" ed impostare l'opzione "Default". Vedere "impostazione default".

Riproduzione di un DVD o di un Video CD (Funzionamento)

- Impostazione riproduzione

1. Accendere l'interruttore di alimentazione sul lato destro dell'apparecchio.
2. Premere "OPEN" per aprire il vassoio del disco ed inserire nel vassoio il disco prescelto, con il lato riproduzione verso il basso.
3. Chiudere il vassoio, la riproduzione partirà automaticamente.

- DVD

Usare i tasti ▲▼◀▶ per selezionare il titolo/il capitolo che si desidera vedere, quindi premere ENTER per avviare. Premere MENU per ritornare alla schermata del Menu.

- VCD

Usare i tasti numerici per selezionare la traccia che si desidera vedere e premere MENU per ritornare alla schermata del Menu. Le impostazioni del Menu e le procedure operative possono essere differenti. Seguire le istruzioni su ciascuna schermata del Menu.

È anche possibile impostare il PBC su spento (Vedere "PBC" a pag. 14)

Riproduzione di un DVD o di un Video CD (Funzionamento)

N Note:

1. Se è impostato il controllo genitori e il disco non è compatibile con l'impostazione, deve essere inserita la password (vedere "Menu blocco" a pag. 15).
2. I DVD possono avere un codice regionale. Il vostro lettore non riproduce dischi che hanno un codice differente dal suo. Il codice regionale di questo lettore è 2 (due).
3. Se non diversamente specificato, tutte le operazioni descritte utilizzano il telecomando. Alcune funzioni possono anche essere disponibili sul menu di impostazione.

- Spostamento su un altro CAPITOLO/TRACCIA DVD VCD

Quando un titolo o un disco dispongono di più di un capitolo o un disco ha più di una traccia, è possibile spostarsi su un altro capitolo/traccia come segue:

1. Premere SKIP ◀◀ o ▶▶ brevemente durante la riproduzione per scegliere il capitolo/traccia successivo o per ritornare all'inizio del capitolo/traccia in riproduzione.
2. Premere due volte brevemente SKIP ▶▶ per tornare al precedente capitolo/traccia.
3. Per andare direttamente ad un qualsiasi capitolo durante la riproduzione di un DVD, inserire il numero del capitolo/traccia.

- Cambio del canale Audio VCD

Premere AUDIO ripetutamente durante la riproduzione per ascoltare un canale audio differente (Stereo, Sinistro o Destro).



- Movimento al rallentatore DVD VCD

1. Premere SLOW durante la riproduzione. Il lettore DVD entrerà nella modalità rallentata.
2. Per uscire dalla modalità rallentata, premere PLAY (▶▶).

Riproduzione di un DVD o di un Video CD (Funzionamento)

- Ripetizione A – B DVD VCD

Per ripetere una sequenza

1. Premere A – B al punto di partenza prescelto.  A compare brevemente sullo schermo TV.
2. Premere nuovamente A – B al punto finale prescelto.  AB compare brevemente sullo schermo TV ed inizia la sequenza ripetuta.
3. Premere nuovamente A – B per cancellare.

- Ripetizione

E' possibile riprodurre un titolo/capitolo/tutto/traccia presenti su un disco. Premere REPEAT durante la riproduzione per selezionare la modalità di ripetizione prescelta.

- Dischi DVD Video. Ripetizione Capitolo/Titolo / Spento

Capitolo: ripete il capitolo in riproduzione

Titolo: ripete il titolo in riproduzione

Off (spento): non effettua la ripetizione

- Dischi Video CD. Ripetizione Traccia/Tutto / Spento

Traccia: ripete la traccia in riproduzione

Tutto: ripete tutte le tracce presenti sul disco

Off (spento): non effettua la ripetizione

Note:

1. Su un Video CD con PBC è necessario impostare PBC su spento sul menu di impostazione per poter utilizzare la funzione di ripetizione (Vedere "PBC" a pag. 14).
2. Se si preme SKIP una volta durante la riproduzione di un capitolo (Traccia) ripetuto, la ripetizione viene cancellata.

Riproduzione di un DVD o Video CD (Funzionamento)

- Zoom DVD VCD

Usare lo zoom per ingrandire l'immagine video.

1. Premere ZOOM durante la riproduzione o fermare la riproduzione per attivare la funzione Zoom. La cornice quadrata appare brevemente in basso a destra dell'immagine.
2. Ogni volta che si preme il tasto ZOOM la schermata TV cambia nella seguente sequenza:
dimensione 1x – dimensione 2x – dimensione 3x – dimensione 4x – dimensione ½ - dimensione 1/3 – dimensione ¼
3. Usare i tasti ▲▼◀▶ per spostarsi attraverso l'immagine ingrandita .
4. Per tornare alla riproduzione normale, premere il tasto ZOOM finché lo schermo torna alla dimensione 1x.

Nota: lo Zoom può non essere attivo su alcuni DVD

- Modalità adattamento schermo:

E' possibile modificare il modo in cui l'immagine appare sullo schermo durante la riproduzione di un film in DVD. Premere ▲▼◀▶ per scegliere tra Normale, Ingrandita e Massima.

- Speciali caratteristiche dei DVD che controllano i contenuti dei dischi DVD:

Alcuni menu dei DVD hanno la possibilità di accedere a speciali funzioni. Per usare il Menu del disco, premere MENU. Inserire il numero corrispondente o usare i tasti ... per evidenziare la scelta. Quindi premere ENTER.

- MENU

1. Premere MENU. Se il titolo in riproduzione dispone di un menu, questo appare sullo schermo. Il menu del disco potrebbe anche non apparire.
2. Il Menu offre funzioni quali angolazioni della ripresa, lingua parlata e opzione sottotitoli e capitoli per il titolo.
3. Premere MENU per uscire.

Riproduzione di un DVD o Video CD (Funzionamento)

- Angolazione della ripresa DVD

Se il disco contiene scene registrate con differenti angolazioni della telecamera, è possibile cambiare l'angolazione della ripresa durante la riproduzione. Premere ANGLE più volte durante la riproduzione per selezionare l'angolazione desiderata. Il numero relativo all'angolazione in corso compare sullo schermo.

Nota:

L'indicatore di angolazione lampeggerà sullo schermo TV durante le scene registrate con diverse angolazioni ad indicare che è possibile utilizzare questa funzione.

- Cambio della lingua audio DVD

Premere ripetutamente AUDIO durante la riproduzione per ascoltare una lingua o una traccia audio diversa. Con i DVD-RW registrati in modalità VR che dispongono sia di un canale principale che di un canale bilingue, è possibile passare da Principale (L), a Bilingue (R) o miscelarli entrambi (Main-Bilingual) premendo AUDIO.

- Sottotitoli DVD

Premere ripetutamente SUBTITLE durante la riproduzione per visualizzare le differenti lingue dei sottotitoli.

- Tasto Titoli del DVD

Premere questo tasto per accedere al menù titoli del DVD.

Scegliere le possibilità proposte con i tasti “” e confermare con il tasto “ENTER”.