

Thinking of you

 **Electrolux**

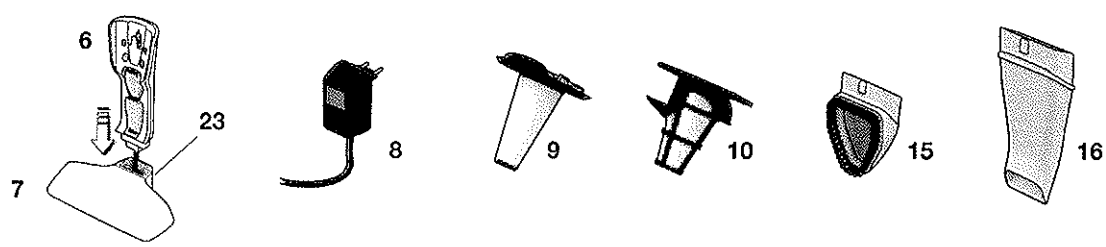

ergorapido

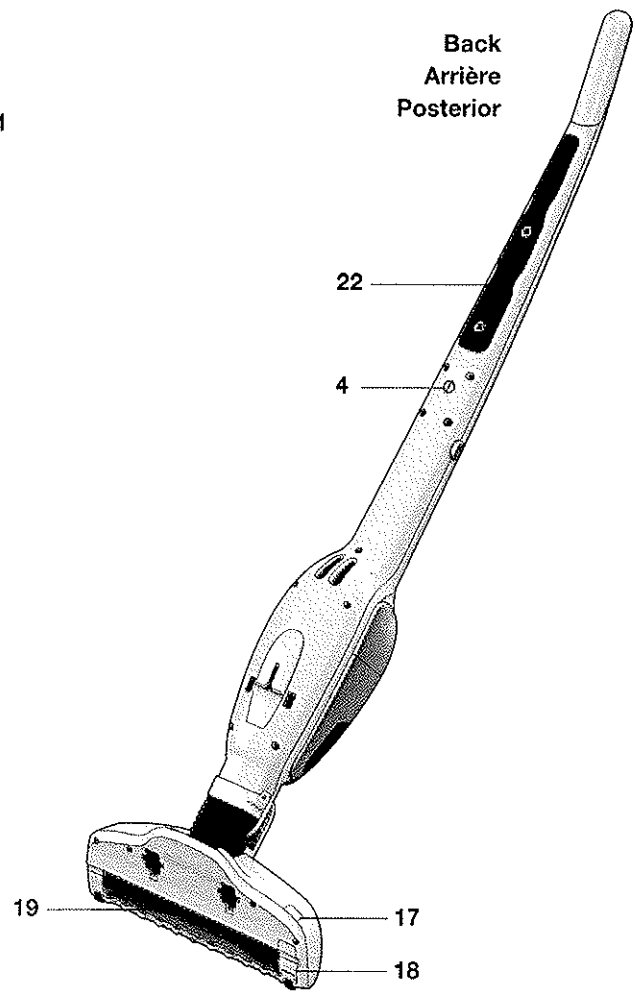
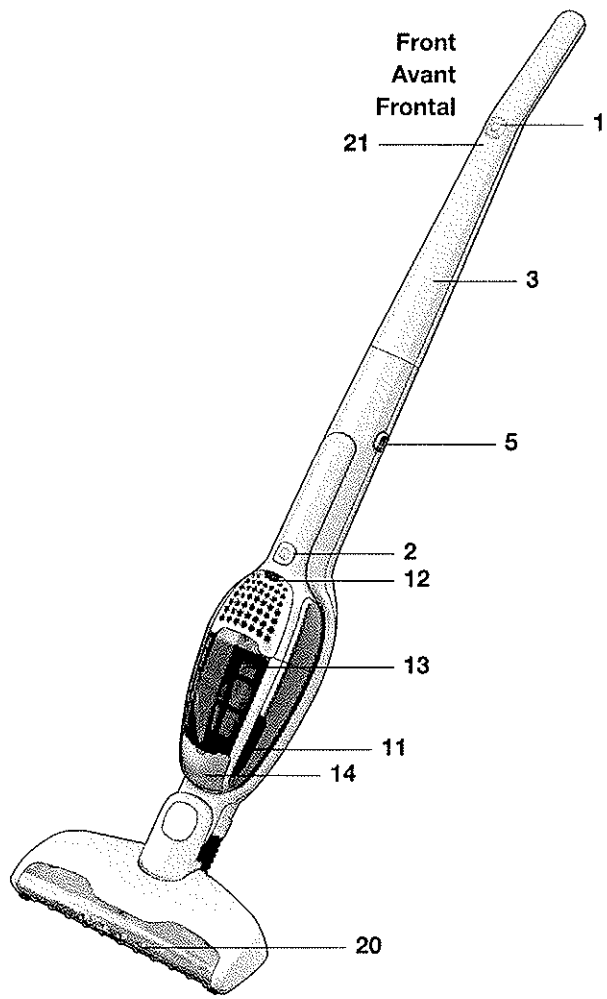

English

Table of contents	
Unpacking and assembly	4
Charging	5
Vacuuming	6
Emptying and cleaning	7
Cleaning brush roll, hose and wheels	8
Removing the batteries	9
Safety precautions	10
Consumer information	11

Features/Accessories

1 On/off button
2 On/off button, hand unit
3 Handle
4 Locking screw
5 Release button, hand unit
6 Charging station, wall unit
7 Charging station, floor unit
8 Adaptor
9 Fine filter (inner filter)
10 Pre filter (outer filter)
11 Release button, dust container
12 Battery display, Lithium version*
13 Dust container
14 Vacuum cleaner lid
15 Brush
16 Crevice nozzle
17 Brush roll release button
18 Hatch cover for brush roll
19 Brush roll
20 Nozzle front lights
21 Charging indicator, NiMH version
22 Parking strip
23 Release button, charging station

Français

Table des matières	
Déballage et assemblage	4
Mise en charge	5
Utilisation	6
Vidage et nettoyage	7
Nettoyage de la brosse rotative, coude d'aspiration flexible et des roues	8
Enlèvement des batteries	9
Précautions de sécurité	10
Informations consommateur	11

Fonctions/Accessoires

1 Bouton marche/arrêt, aspirateur bali
2 Bouton marche/arrêt, aspirateur à main
3 Manche
4 Vis de blocage du manche
5 Bouton de déverrouillage, aspirateur à main
6 Station de charge murale
6+7 Station de charge posable
8 Adaptateur
9 Filtre fin (filtre interne)
10 Préfiltre (filtre externe)
11 Bouton de déverrouillage, bac à poussière
12 Voyant de charge, version lithium*
13 Bac à poussière
14 Couverture pour le vidage rapide
15 Brosse meubles
16 Suceur long pour fentes
17 Bouton de déverrouillage de la brosse rotative
18 Trappe d'accès à la brosse rotative
19 Brosse rotative
20 Eclairage frontal
21 Voyant de charge, version NiMH
22 Butées caoutchoutées de rangement
23 Bouton de déverrouillage, station de charge

Español

Índice	
Desembalaje y montaje	4
Carga	5
Aspiración	6
Vaciado y limpieza	7
Limpieza del cepillo de rodillo, la manguera y las ruedas	8
Extracción de las pilas	9
Precauciones de seguridad	10
información al consumidor	11

Funciones / Accesorios

1 Botón de encendido y apagado (on/off)
2 Botón de encendido y apagado (on/off), unidad manual
3 Asa
4 Tornillo de sujeción
5 Botón de bloqueo, unidad manual
6 Base de carga, unidad de pared
7 Base de carga, unidad de suelo
8 Adaptador
9 Filtro fino (filtro interior)
10 Filtro previo (filtro exterior)
11 Botón de bloqueo, recipiente para el polvo
12 Indicador de carga de pilas, versión de litio*
13 Recipiente para el polvo
14 Tapa de la aspiradora
15 Cepillo
16 Boquilla para grietas
17 Botón de bloqueo del cepillo de rodillo
18 Cubierta con cierre del cepillo de rodillo
19 Cepillo de rodillo
20 Luces delanteras de la boquilla
21 Indicador de carga, versión de NiMH
22 Soporte de parada
23 Botón de bloqueo, base de carga

EN
FR
ES

Unpacking and assembly / Déballage et assemblage / Desembalaje y montaje

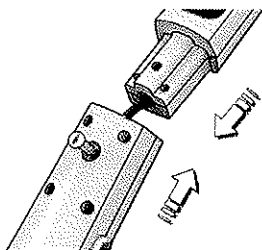

1. Check that all parts are in the box. Fit the handle by carefully inserting it into the lower main body. Make sure that the cable does not jam.

1. Vérifier que tous les éléments sont présents dans la boîte. Fixer le manche en l'insérant avec précaution dans le corps inférieur de l'aspirateur. Vérifier que le câble interne n'est pas emmêlé.

1. Compruebe que la caja contenga todas las piezas. Para ajustar el asa, insértela cuidadosamente en la carcasa principal inferior. Asegúrese de que el cable no se atasque.

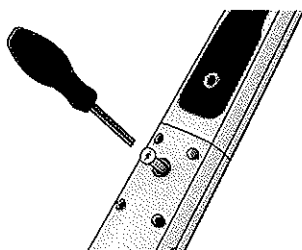

2. Secure the handle by tightening the locking screw supplied. Use a screwdriver or a coin.

2. Ajuster le manche en serrant la vis de blocage fournie. Utiliser un tournevis ou une pièce de monnaie.

2. Asegure el asa ajustando el tornillo de sujeción incluido. Utilice un destornillador o una moneda.

Charging station / Station de charge / Base de carga

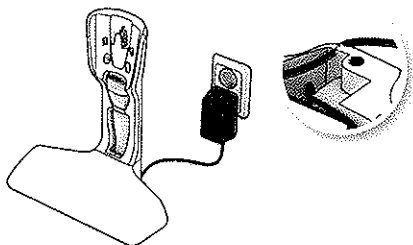

1. Position the charging station well away from heat sources, direct sunlight or wet places. Insert the adaptor into the mains and connect it to the charging station.

1. Positionner la station de charge à bonne distance de toute source de chaleur, des endroits humides ou d'une exposition directe au soleil. Insérer le chargeur dans la prise secteur puis le brancher à la station de charge.

1. Mantenga la base de carga bien alejada de fuentes de calor, la luz solar directa o la humedad. Inserte el adaptador en la toma de corriente y conecte la base de carga.

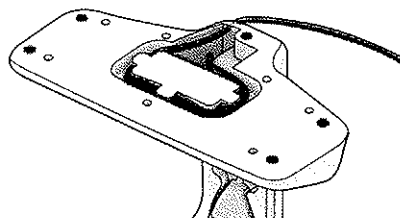

2. On the bottom of the charging station there is a hollow space where unused cable can be wound.

2. Le fond de la station de charge est muni d'un logement pour enrouler le câble non utilisé.

2. En la parte inferior de la base de carga hay un hueco en el que puede enrollarse el cable no utilizado.

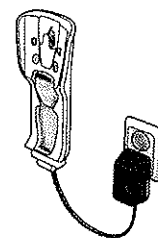

3. The wall unit can also be mounted on a wall. Separate it from the floor unit. Always ensure that the wall can withstand the weight of Ergorapido.

3. La partie verticale de la station de charge est conçue pour être fixée au mur. Il suffit d'appuyer sur le bouton de déverrouillage pour libérer la partie verticale. Toujours s'assurer que le mur peut supporter le poids d'Ergorapido.

3. La unidad de pared puede instalarse en una pared. Sepárela de la unidad de suelo. Asegúrese de que la pared pueda soportar el peso de la aspiradora Ergorapido.

Charging / Mise en charge / Carga

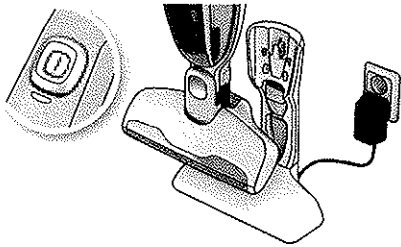

1. **Ergorapido:** The indicator light will come on once the Ergorapido is positioned correctly in the charging station. When fully charged, the LED will be on for a few seconds per minute.

1. **Ergorapido :** Le voyant s'allume lorsque Ergorapido est positionné correctement sur la station de charge. A pleine charge, le voyant de charge s'allume pendant quelques secondes par minute.

1. **Ergorapido:** El indicador luminoso se encenderá una vez que la Ergorapido esté en posición correcta en la base de carga. Una vez totalmente cargada, el LED se apagará y parpadeará unas pocas veces por minuto.

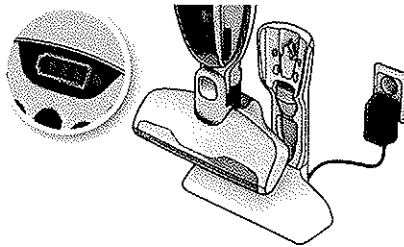

2. **Ergorapido Plus:** The battery capacity display lights will come on one after another as the machine is charging after being positioned correctly in the charging station.

2. **Modèle Ergorapido Plus (Lithium) :** Lorsque l'appareil est positionné correctement sur la station de charge, les témoins lumineux de charge de la batterie s'allument les uns après les autres au cours de la recharge de la batterie.

2. **Ergorapido Plus:** Los indicadores luminosos de la pantalla de carga de las pilas se encenderán, una tras otra, mientras la aspiradora esté correctamente ubicada en la base de carga y se esté cargando.

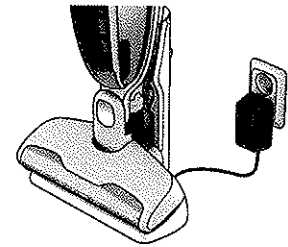

3. **When fully discharged,** approximately 16 hours* charging is required to regain full battery capacity (4 hours for Ergorapido Plus). Leave Ergorapido on charge when not used to maintain battery performance.

3. **Lorsque l'appareil est complètement déchargé,** environ 16 heures de charge sont nécessaires pour rétablir une pleine capacité (4 heures pour le modèle Ergorapido Plus - Lithium). Laisser Ergorapido en charge lorsqu'il n'est pas utilisé pour conserver les performances de la batterie.

3. **Una vez que la aspiradora esté totalmente descargada,** serán necesarias unas 16 horas de carga para recuperar plenamente la capacidad de las pilas (4 horas para la Ergorapido Plus). Deje la Ergorapido cargándose cuando no la utilice para mantener el rendimiento de las pilas.

EN
FR
ES

Battery capacity display* / Affichage de la charge de la batterie* / Indicador de carga de pilas*

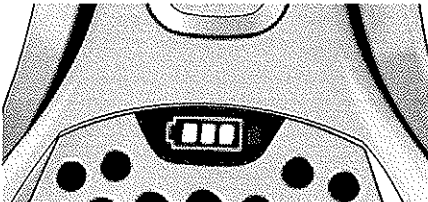

1. 3 blue lights: battery capacity >75%
2 blue lights: battery capacity 75-25%
1 blue light: battery capacity <25%
1 blue blinking light: battery capacity – empty

1. 3 voyants bleus : charge de la batterie > 75 %
2 voyants bleus : charge de la batterie 75-25 %
1 voyant bleu : charge de la batterie < 25 %
1 voyant bleu clignotant : batterie déchargée

1. 3 luces azules: carga de las pilas >75%
2 luces azules: carga de las pilas 75-25%
1 luz azul: carga de las pilas <25%
1 luz azul parpadearante: pilas descargadas

*Ergorapido Plus

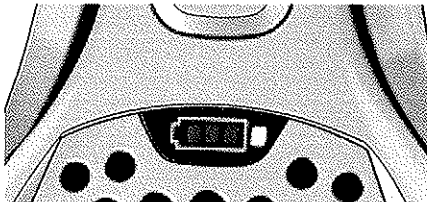

2. **If a red light is lit:**
• Unit is too hot. Clean filters, brush roll, hose and put on charge.
• If a red light is blinking the motor is overloaded. Clean brush roll.

2. **Si le voyant rouge s'allume :**
• L'aspirateur est trop chaud. Nettoyer les filtres, la brosse rotative et le coude d'aspiration flexible et mettre l'aspirateur en charge.
• Un voyant rouge clignotant indique une surchauffe du moteur. Nettoyer la brosse rotative.

2. **Si se enciente una luz roja:**
• Unidad demasiado caliente. Limpie los filtros, el cepillos de rodillo y la manguera, y ponga la batería a cargar.
• Si parpadea una luz roja, indica que el motor está sobrecargado. Limpie el cepillo de rodillo.

*Ergorapido Plus

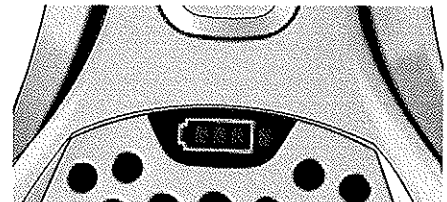

3. **When fully charged** the LED's* will turn off and go into standby mode = much lower power consumption, indicated with one blink per minute.

3. **A pleine charge,** les diodes* s'éteignent et passent en mode veille pour une consommation électrique beaucoup plus faible, indiquée par un clignotement toutes les minutes.

3. **Una vez totalmente cargada,** los LED se apagarán y pasarán al modo de espera, reduciendo el consumo eléctrico. Ello se indica mediante un parpadeo por minuto.

*Ergorapido Plus

Vacuuming floors and carpets / Nettoyage des sols et des tapis / Uso de la aspiradora en suelos y alfombras

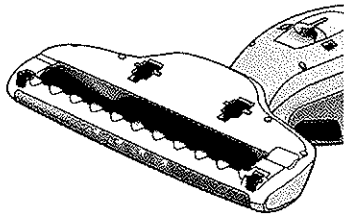

1. You should regularly check that the nozzle wheels and the brush roll are clean in order to avoid scratching sensitive floors.
1. Vérifier régulièrement que les roues et la brosse rotative sont propres afin d'éviter de rayer les surfaces délicates.
1. Compruebe periódicamente que las ruedas de la boquilla y el cepillo de rodillo estén limpios para evitar que se rayen los suelos delicados.

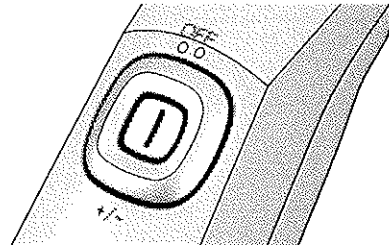

2. Start Ergorapido by pushing the on/off button downwards:
 - First setting = Full power
 - Second setting = Intermediate power
2. Démarrer Ergorapido en appuyant sur le bouton marche/arrêt :
 - Première position = Pleine puissance
 - Seconde position = Puissance moyenne
2. Ponga en marcha la aspiradora Ergorapido pulsando el botón de encendido y apagado (on/off):
 - Primer ajuste = Máxima potencia
 - Segundo ajuste = Potencia intermedia

Vacuuming furniture, car seats etc. / Nettoyage des meubles, sièges de voiture, etc. / Uso de la aspiradora en muebles, asientos de vehículos etc.

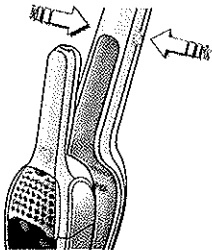

1. Remove the hand unit by pressing the release buttons. The crevice nozzle and small brush are stored in the charging station.
1. Retirer l'aspirateur à main en appuyant sur les boutons de déverrouillage. Le suceur long pour fentes et la petite brosse meubles sont rangés dans la station de charge.
1. Extraiga la unidad manual pulsando los botones de bloqueo. La boquilla para hendiduras y un cepillo pequeño se guardan en la base de carga.

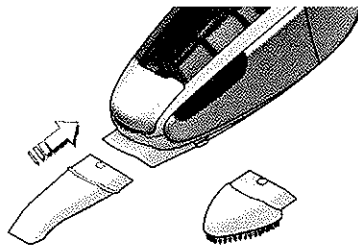

2. Attach the crevice nozzle to facilitate cleaning of areas difficult to reach, or attach the brush for dusting. Start/stop the hand unit by pushing the start button.
2. Mettre en place le suceur long pour fentes pour un nettoyage plus facile des zones difficiles d'accès ; mettre en place la brosse meubles pour le dépoussiérage. Démarrer/arrêter l'aspirateur à main en appuyant sur le bouton marche/arrêt.
2. Conecte la boquilla para hendiduras para facilitar la limpieza de lugares difíciles de alcanzar, o bien conecte el cepillo para aspirar el polvo. Para poner en marcha la unidad manual, pulse el botón de arranque.

Emptying and cleaning / Vidage et nettoyage / Vaciado y limpieza

Ergorapido's dust container must be emptied regularly and the dust container and the filters need to be cleaned to maintain a high suction power.

Never wash dust containers or filters in a dishwasher.

Pour conserver une puissance d'aspiration optimale, le bac à poussière d'Ergorapido doit être vidé régulièrement ; le bac ainsi que les filtres doivent également être nettoyés.

Ne jamais laver le bac à poussière ou les filtres dans un lave-vaisselle.

El recipiente para el polvo de la Ergorapido debe vaciarse periódicamente. Además, limpie el recipiente y los filtros para mantener una alta potencia de aspiración.

Nunca lave los recipientes para polvo ni los filtros en el lavavajillas.

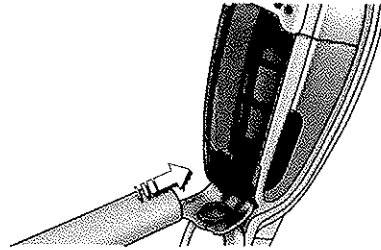

1. **Quick emptying of the dust container.** Open the vacuum cleaner lid. Clean the dust container by placing the hose of another vacuum cleaner at the opening.

1. **Vidage rapide du bac à poussière.** Ouvrir le couvercle de l'aspirateur. Vider le bac à poussière en plaçant la poignée de flexible d'un aspirateur traîneau sur l'ouverture.

1. **Vaciado rápido del recipiente para polvo** Abra la tapa de la aspiradora. Limpie el recipiente para polvo colocando la manguera de otra aspiradora en la abertura.



2. **Emptying of the dust container.** Remove the filters, empty the contents into a dustbin. Return filters and click dust container back into place.

2. **Vidage du bac à poussière.** Retirer les filtres et vider le contenu dans une poubelle. Remettre en place les filtres et appuyer sur le bac à poussière jusqu'à ce qu'il s'enclenche correctement.

2. **Vaciado del recipiente para el polvo** Extraiga los filtros y vacíe el contenido en un bote de basura. Vuelva a colocar los filtros y a instalar el recipiente para el polvo.

EN
FR
ES

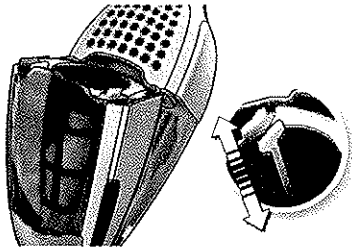

3. **Quick cleaning of the fine filter.** (Recommended every cleaning). Release the dust container, pull/release spring 5-6 times to dislodge dust.

3. **Nettoyage rapide du filtre fin.** (Opération recommandée à chaque vidage). Déverrouiller le bac à poussière ; tirer/relâcher 5 à 6 fois le ressort pour déloger la poussière.

3. **Limpieza rápida del filtro fino.** (Se recomienda hacerlo después de cada aspiración). Desbloquee el recipiente para el polvo y pulse y suelte el muelle 5-6 veces para soltar el polvo.

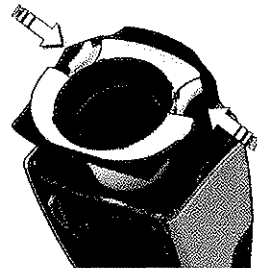

4a. **Cleaning of dust container and filters.** (Recommended every 5th cleaning). Release dust container, take out both filters by pressing release buttons.

4a. **Nettoyage du bac à poussière et des filtres.** (Opération recommandée au moins tous les 5 vidages). Retirer le bac à poussière, retirer les deux filtres en appuyant sur les boutons de déverrouillage.

4a. **Limpieza de los filtros y del recipiente para el polvo** (Se recomienda hacerlo cada 5 usos). Desbloquee el recipiente para el polvo y extraiga ambos filtros pulsando los botones de bloqueo.

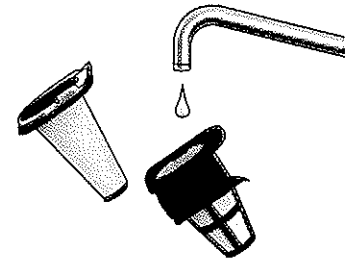

4b. **Separate both filters.** Dust container and filters can be shaken clean or rinsed in warm water (never in dishwasher). All parts must be dry before reassembled in reverse order.

4b. **Séparer les deux filtres.** Le bac à poussière et les filtres peuvent être secoués ou rincés à l'eau chaude du robinet (jamais au lave-vaisselle). Tous les éléments doivent être secs avant d'être remis en place dans l'ordre inverse de leur démontage.

4b. **Separate los dos filtros.** Para limpiar el recipiente para el polvo y los filtros puede sacudirlos o lavarlos en agua tibia (nunca en el lavavajillas). Todas las piezas deben estar secas antes de volver a montarlas en orden inverso.

Cleaning the brush roll / Nettoyage de la brosse rotative / Limpieza del cepillo de rodillo

The brush roll, the hose and the wheels may need to be cleaned if they become blocked or jammed for any reason.

La brosse rotative, le flexible et les roues peuvent nécessiter un nettoyage en cas de blocage ou d'obstruction pour une raison quelconque.

Puede ser necesario limpiar el cepillo de rodillo, la manguera y las ruedas si se agarrotan o se atascan por cualquier motivo.

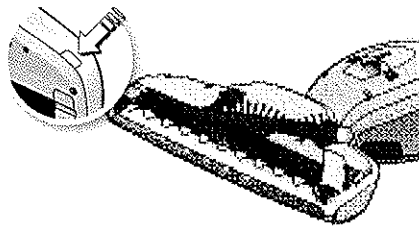

1. First turn Ergorapido off. Push the brush roll release button. The hatch cover will come slightly free and the brush roll can be removed.

1. Commencer par arrêter Ergorapido. Appuyer sur le bouton de déverrouillage de la brosse rotative. La trappe d'accès à la brosse rotative est alors partiellement libérée pour qu'elle puisse être retirée.

1. En primer lugar, apague la Ergorapido. Pulse el botón de bloqueo del cepillo de rodillo. La cubierta con cierre quedará ligeramente suelta y podrá retirar el cepillo de rodillo.

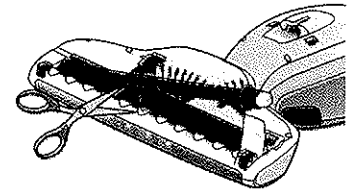

2. Lift out the brush roll and clean it. Use a sharp object to remove threads. Reassemble the roll, making sure it can spin freely. Close hatch cover.

2. Retirer la brosse rotative et la nettoyer. Retirer les fils à l'aide d'un objet tranchant. Remonter la brosse rotative en s'assurant qu'elle peut tourner librement. Refermer la trappe d'accès.

2. Una vez extraído el cepillo de rodillo, límpielo. Utilice un objeto afilado para retirar las ranuras. Vuelva a montar el rodillo y asegúrese de que pueda girar libremente. Cierre la tapa.

Cleaning the hose and wheels / Nettoyage du flexible et des roues / Limpieza de la manguera y de las ruedas

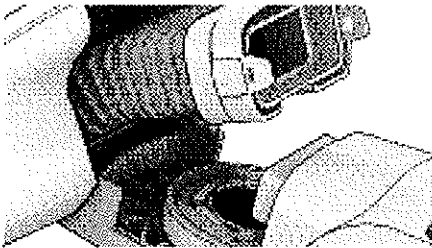

1. Loosen the catch and pull the hose from the attachment. Remove any debris. Put the hose back, lock using the catch.

1. Déserrer le cliquet et retirer le coude d'aspiration flexible de sa fixation. Retirer les saletés. Remettre le coude d'aspiration flexible en place et le bloquer à l'aide des cliquets.

1. Afloje el enganche y extraiga la manguera de la conexión. Limpie la suciedad. Vuelva a colocar la manguera e inmovilícela con el enganche.

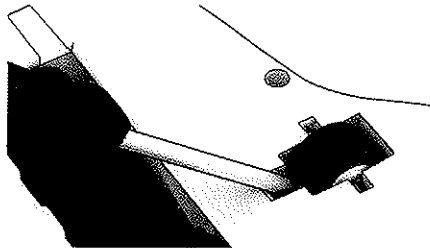

2. If the wheels need to be cleaned, remove them carefully by using a small screwdriver.

2. Si un nettoyage des roues s'avère nécessaire, les retirer avec précaution à l'aide d'un petit tournevis.

2. Si fuese necesario limpiar las ruedas, extráigalas cuidadosamente con un destornillador pequeño.

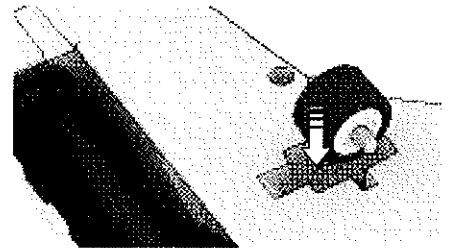

3. Remove objects that may have become jammed in the wheel shafts. Reassemble the wheels by pressing them back into their tracks.

3. Retirer ce qui pourrait être éventuellement coincé dans les axes de roues. Remettre les roues en place en les ajustant sur leurs rails.

3. Extraiga los objetos que puedan haberse atascado en los ejes de la rueda. Para volver a montar las ruedas, apriételas en las guías.

Removing batteries / Enlèvement des batteries / Extracción de las pilas

Improper handling of the batteries may be hazardous. Return the complete handheld unit to a recycling station. Batteries must be removed from the appliance before it is scrapped or recycled. Never dispose used batteries with household waste.

Toute manipulation incorrecte des batteries peut être dangereuse. Jeter l'ensemble de l'aspirateur à main dans un conteneur de recyclage. Les batteries doivent être retirées de l'appareil avant que ce dernier ne soit mis au rebut ou recyclé. Ne jamais jeter des batteries usagées aux ordures ménagères.

La manipulación incorrecta de las pilas puede ser peligrosa. Tire la unidad manual completa en una estación de reciclado. Se deben quitar las pilas del aparato antes de tirarlo o reciclarlo. Las pilas usadas nunca deben desecharse con la basura habitual.

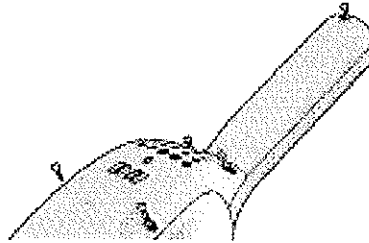

1. Batteries should always be run flat before removed. Ergorapido must be disconnected from the charging station when removing the batteries. Undo the screws. Carefully lift the hood.

1. Les batteries doivent toujours être déchargées avant d'être retirées. Ergorapido ne doit pas être branché à la station de charge lorsque les batteries sont retirées. Retirer les vis. Soulever le capot avec précaution.

1. Las pilas deben siempre descargarse antes de extraerlas. Antes de extraer las pilas, debe desconectar la aspiradora Ergorapido de la base de carga. Afloje los tornillos y quítelos. Levante la cubierta con cuidado.

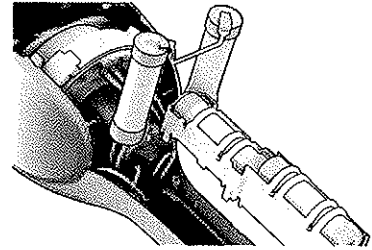

2. Cut the connecting cables, remove the batteries, put tape over the visible metal areas. Place batteries in suitable packaging.

2. Couper les câbles de connexion, retirer les batteries et placer du ruban adhésif sur les parties métalliques visibles. Placer les batteries dans un emballage adéquat.

2. Corte los cables de conexión, extraiga las pilas y coloque cinta engomada sobre las superficies de metal visibles. Coloque las pilas en un contenedor adecuado.

EN
FR
ES

10 Safety precautions / Précautions de sécurité / Precauciones de seguridad

Ergorapido should only be used by adults and only for normal vacuuming in a domestic environment. Make sure the vacuum cleaner is stored in a dry place. All servicing and repairs must be carried out by an authorized Electrolux service centre.

This appliance is not intended for use by persons (including children) with reduced physical, sensory or mental capabilities, or lack of experience and knowledge, unless they have been given supervision or instruction concerning use of the appliance by a person responsible for their safety.

Please remove the plug from the socket outlet before cleaning or maintaining the appliance.

Children should be supervised to ensure that they do not play with the appliance. Packaging material, e.g. plastic bags should not be accessible to children to avoid suffocation.

Each vacuum cleaner is designed for a specific voltage. Check that your supply voltage is the same as that stated on the rating plate on the charging adaptor. Use only the original charging adaptor designed for this model.

Never use the vacuum cleaner:

- In wet areas.
- Close to flammable gases, etc.
- When housing shows visible signs of damage.
- On sharp objects or fluids.
- On hot or cold cinders, lighted cigarette butts, etc.
- On fine dust, for instance from plaster, concrete, flour, hot or cold ashes.
- Do not leave the vacuum cleaner in direct sunlight.
- Avoid exposing the vacuum cleaner or battery to strong heat.
- The battery must not be dismantled, short-circuited, placed against a metal surface or exposed to strong heat.
- Never use the vacuum cleaner without its filters.

Using the vacuum cleaner in the above circumstances may cause serious damage to the product. Such damage is not covered by the warranty.

L'aspirateur Ergorapido doit uniquement être utilisé par des adultes dans un environnement domestique normal. S'assurer que l'aspirateur est rangé dans un endroit sec. Toutes les révisions et réparations doivent être effectuées dans un Centre Service Agréé Electrolux.

Cet appareil n'est pas destiné à être utilisé par des personnes (y compris des enfants) dont les capacités physiques, sensorielles ou mentales sont diminuées, ou qui ne disposent pas des connaissances ou de l'expérience nécessaires, à moins qu'elles n'aient été formées ou encadrées pour l'utilisation de cet appareil par une personne responsable de leur sécurité.

Débrancher la fiche de la prise avant toute opération de nettoyage ou d'entretien de votre aspirateur.

Les enfants doivent être surveillés, pour éviter qu'ils ne jouent avec cet appareil. Tenir les emballages, notamment les sacs en plastique, hors de portée des enfants afin d'éviter tout risque d'étouffement.

Chaque aspirateur est conçu pour une tension spécifique. Vérifier que la tension d'alimentation est la même que celle indiquée sur la plaque signalétique du chargeur. Utiliser uniquement le chargeur d'origine conçu pour ce modèle.

Ne jamais utiliser l'aspirateur :

- Dans les endroits humides ;
- À proximité de gaz inflammables, etc.
- Lorsque le corps de l'aspirateur est visiblement endommagé ;
- Sur des objets pointus ou tranchants, des liquides ;
- Sur des cendres chaudes ou refroidies, des mégots de cigarettes incandescents, etc. ;
- Sur des particules de poussière très fines issues entre autres du plâtre, du béton, de la farine ou de cendres chaudes ou refroidies.
- Ne jamais laisser l'aspirateur en plein soleil.
- Éviter d'exposer l'aspirateur ou la batterie à une forte chaleur.
- La batterie ne doit pas être démontée, court-circuitée, placée sur une surface métallique ou exposée à une forte chaleur.
- Ne jamais utiliser l'aspirateur sans les filtres.

L'utilisation de l'aspirateur dans les circonstances mentionnées ci-dessus peut provoquer de graves dommages à l'appareil. La garantie ne prend pas en charge ce type de dommages.

La aspiradora Ergorapido debe ser utilizada solamente por personas adultas y únicamente para la limpieza normal doméstica. Asegúrese de guardar la aspiradora en un lugar seco. Cualquier tipo de reparación debe realizarla un centro técnico autorizado de Electrolux.

Este electrodoméstico no está indicado para que lo utilicen personas (incluidos niños) con discapacidades físicas, sensoriales o mentales o que no cuenten con experiencia o conocimientos, a menos que lo hagan bajo supervisión o según las instrucciones de una persona responsable de su seguridad.

Retire el enchufe de la toma de corriente antes de limpiar o hacer cualquier labor de mantenimiento en el aparato.

Se deberá controlar que los niños no jueguen con este electrodoméstico. No permita que los niños jueguen con el material de embalaje (por ejemplo, bolsas de plástico) para evitar posibles asfixias.

Cada aspiradora está diseñada para una tensión concreta. Compruebe que la tensión de la corriente eléctrica sea la misma que la indicada en la placa de identificación del adaptador de carga. Utilice únicamente el adaptador de carga original diseñado para este modelo.

No utilice nunca la aspiradora:

- En zonas mojadas.
- En las proximidades de gases inflamables, etc.
- Cuando la carcasa presente daños visibles.
- Sobre objetos cortantes o sobre líquidos.
- Sobre cenizas candentes o frías, colillas de cigarrillo encendidas, etc.
- Sobre polvo fino, como yeso, cemento, harina, cenizas calientes o frías, etc.
- No exponga la aspiradora a la luz solar directa.
- Evite exponer la aspiradora o las pilas a altas temperaturas.
- Las pilas nunca deben desarmarse, cortocircuitarse, colocarse sobre una superficie metálica ni exponerse a altas temperaturas.
- Nunca utilice la aspiradora sin sus filtros.

El uso de las aspiradora en las condiciones mencionadas puede dañar seriamente el producto. Dichos daños no están cubiertos por la garantía.

Servicing or repairs

In cases of breakdown or faults, your Ergorapido must be taken to an authorized Electrolux service centre. If the supply cord or charger is damaged, it must be replaced by Electrolux or its service agent or an equally qualified person in order to avoid a hazard.

Consumer information

Electrolux declines all responsibility for all damages arising from any improper use of the appliance or in cases of tampering with the appliance.

This product is designed with the environment in mind. All plastic parts are marked for recycling purposes. For details see our web site: www.electrolux.com

If you have any comments on the cleaner or the instructions for Use booklet please e-mail us at: floorcare@electrolux.com

Please visit our website at www.electrolux.co.uk, or for Customer Care please call 08445 614614. Calls to this number will be charged at 5p per minute at all times from a BT Landline.



We declare that this battery-operated vacuum cleaner, intended for domestic use, conforms to the EMC Directive 2004/108/EC, Low Voltage Directive 2006/95/EC and the CE marking Directive 93/68/EEC. All conformity testing has been done by an independent third party testing body.



The symbol  on the product or on its packaging indicates that this product may not be treated as household waste. Instead it should be handed over to the applicable collection point for the recycling of electrical and electronic equipment. By ensuring this product is disposed of correctly, you will help prevent potential negative consequences for the environment and human health, which could otherwise be caused by inappropriate waste handling of this product. For more detailed information about recycling of this product, please contact your local city office, your household waste disposal service or the shop where you purchased the product.

Maintenance ou réparation

En cas de panne ou de dysfonctionnement, ramener votre Ergorapido à un Centre Service Agréé Electrolux. Si le cordon d'alimentation ou le chargeur est endommagé, il doit être remplacé par Electrolux, l'un de ses réparateurs ou toute autre personne dûment qualifiée afin d'éviter tout danger. Cette intervention n'est pas prise en charge par la garantie.

Informations consommateur

Electrolux décline toute responsabilité pour les dommages résultant d'une utilisation incorrecte de l'appareil ou en cas de modification de l'appareil.

Ce produit a été conçu dans un souci de respect de l'environnement. Tous les éléments en plastique sont marqués à des fins de recyclage. Pour plus de détails, visiter notre site Web : www.electrolux.com

Pour nous transmettre vos commentaires sur l'aspirateur ou la notice d'utilisation, envoyez un e-mail à l'adresse floorcare@electrolux.com ou à Serviceconsommateurs.electrolux@electrolux.fr



Nous garantissons que cet aspirateur fonctionnant sur batterie, destiné à un usage domestique, est conforme à la directive CEM 2004/108/CE, à la directive basse tension 2006/95/CE et à la directive de marquage CE 93/68/CEE. Tous les tests de conformité ont été réalisés par un organisme de test tiers indépendant.



Le symbole  sur le produit ou sur son emballage indique qu'il ne doit pas être jeté avec les ordures ménagères. Il doit de préférence être confié à un centre de recyclage adapté au traitement des équipements électriques et électroniques. En vous assurant que ce produit est recyclé correctement, vous contribuerez à éviter les conséquences néfastes pour l'environnement et la santé que pourrait avoir une mauvaise gestion de ce produit en fin de vie. Pour plus d'informations sur le recyclage de ce produit, contactez votre centre local, votre service de traitement des ordures ménagères, ou le magasin qui vous a vendu ce produit.

Mantenimiento o reparaciones

En caso de que se produzcan averías o paradas, deberá llevar la aspiradora Ergorapido a un centro de servicio de reparación Electrolux autorizado. Si el cable de alimentación o el cargador no están en perfectas condiciones, deberán ser sustituidos por Electrolux, por su servicio de asistencia técnica o por personal cualificado, para evitar cualquier tipo de riesgos.

Información al consumidor

Electrolux no se hace responsable de ningún daño que pudiera derivarse del uso incorrecto del aparato o de haber realizado manipulaciones en el mismo.

Este producto ha sido diseñado para respetar el medio ambiente. Todos los componentes de plástico llevan el distintivo de reciclaje. Consulte información detallada en nuestro sitio web: www.electrolux.com

Si desea realizar algún comentario sobre la aspiradora o sobre el manual de instrucciones de uso, envíenos un mensaje electrónico a la siguiente dirección: floorcare@electrolux.com



Declaramos que esta aspiradora a pilas, diseñada para uso doméstico, cumple la Directiva sobre Compatibilidad Electromagnética 2004/108/CE, la Directiva de Baja Tensión 2006/95/CE y la Directiva de la Marca CE 93/68/CEE. Todas las pruebas de conformidad han sido realizadas por un organismo de ensayos independiente.



El símbolo  incluido en el producto o en su envase indica que este producto no debe ser tratado como un residuo doméstico. Debe llevarse hasta un punto de recogida para el reciclaje de equipos eléctricos y electrónicos. El vertido correcto del producto evitará perjudicar al medio ambiente y a la salud. Para obtener información más detallada acerca del reciclaje de este producto, consulte al departamento correspondiente de su municipio, al servicio de recogida de residuos domésticos o a la tienda donde adquirió el producto.