

The logo for N-GAGE QD. The letter 'N' is red, and 'GAGE' is white. 'QD' is in a stylized orange font. The background features a grid of squares that recedes into the distance, creating a tunnel effect. A horizontal line with orange and yellow segments runs across the middle of the page.

N·GAGE QD

MANUALE D'USO

NOKIA

# CE 168

DICHIARAZIONE DI CONFORMITA' Noi, NOKIA CORPORATION dichiariamo sotto la nostra esclusiva responsabilità che il prodotto RH-29 è conforme alle disposizioni della seguente Direttiva del Consiglio:1999/5/CE. È possibile consultare una copia della Dichiarazione di conformità al seguente indirizzo Internet [http://www.nokia.com/phones/declaration\\_of\\_conformity/](http://www.nokia.com/phones/declaration_of_conformity/)

Copyright © 2004 Nokia. Tutti i diritti sono riservati.

Il contenuto del presente documento, né parte di esso, potrà essere riprodotto, trasferito, distribuito o memorizzato in qualsiasi forma senza il permesso scritto di Nokia. Nokia, Nokia Connecting People, N-Gage e N-Gage QD sono marchi o marchi registrati di Nokia Corporation. Altri nomi di prodotti e società citati nel presente documento possono essere marchi o marchi registrati dei rispettivi proprietari.

Nokia tune è proprietà di Nokia Corporation.

## symbian

This product includes software licensed from Symbian Ltd © 1998-2004. All rights reserved. Symbian and Symbian OS are trademarks of Symbian Ltd.



Java™ and all Java-based marks are trademarks or registered trademarks of Sun Microsystems, Inc.

Bluetooth is a registered trademark of Bluetooth SIG, Inc.

Stac ©, LZS ©, ©1996, Stac, Inc., ©1994-1996 Microsoft Corporation. Includes one or more U.S. Patents: No. 4701745, 5016009, 5126739, 5146221, and 5414425.

Other patents pending.

Hifn ©, LZS ©, ©1988-98, Hifn. Includes one or more U.S. Patents: No. 4701745, 5016009, 5126739, 5146221, and 5414425. Other patents pending.

Part of the software in this product is © Copyright ANT Ltd. 1998. All rights reserved.

m-Router Connectivity Components © 2000-2002 Intuwave Limited. All rights reserved. ([www.intuwave.com](http://www.intuwave.com))

US Patent No 5818437 and other pending patents. T9 text input software Copyright (C) 1997-2004. Tegic Communications, Inc. All rights reserved.

Nokia adotta una politica di continuo sviluppo. Nokia si riserva il diritto di effettuare modifiche e miglioramenti a qualsiasi prodotto descritto nel presente documento senza previo preavviso.

In nessuna circostanza Nokia sarà ritenuta responsabile di eventuali perdite di dati o di guadagni o di qualsiasi danno speciale, incidentale, consequenziale o indiretto in qualunque modo causato.

Il contenuto di questo documento viene fornito "così com'è". Fatta eccezione per quanto previsto dalla legge in vigore, non è avanzata alcuna garanzia, implicita o esplicita, tra cui, ma non limitatamente a, garanzie implicite di commerciabilità e idoneità per un fine particolare, in relazione all'accuratezza, all'affidabilità o al contenuto del presente documento. Nokia si riserva il diritto di modificare questo documento o di ritirarlo in qualsiasi momento.

La disponibilità di prodotti particolari può variare a seconda delle regioni. Per informazioni, contattare il rivenditore Nokia più vicino.

9311153

VERSIONE 1 IT

# Indice

<b>INFORMAZIONI SULLA SICUREZZA.....</b>	<b>7</b>
<b>Operazioni preliminari .....</b>	<b>10</b>
Inserimento della SIM e della batteria .....	10
Carica della batteria .....	12
Accensione della console .....	13
Tasti e componenti.....	14
Informazioni sul display.....	15
Blocco della tastiera .....	15
Inserimento di una game card o di una memory card.....	15
Estrazione di una memory card.....	17
Avvio di un gioco.....	17
Riduzione del consumo di energia durante il gioco.....	17
Avvio di un gioco a più giocatori.....	18
Gestione giochi – Gestione dei dati dei giochi .....	18
Backup e ripristino dei dati dei giochi.....	19
Applicazione di avvio di N-Gage Arena .....	19
Prima di utilizzare l'applicazione di avvio di N-Gage Arena .....	20
Connessione a N-Gage Arena .....	21
Registrazione e accesso .....	21
Aggiornamento dell'applicazione di avvio di N-Gage Arena .....	22
Guida .....	22
Suggerimenti per un uso efficiente .....	23
<b>Informazioni sulla console.....</b>	<b>24</b>
Personalizzazione della console.....	24
Scelte rapide in modalità di attesa .....	25
Indicatori visualizzati in modalità standby.....	25
Gestione della memoria.....	26
Visualizzazione dell'utilizzo della memoria .....	27
Come liberare memoria .....	27
Strumento memory card .....	28
Formattazione di una memory card.....	28
Backup e ripristino di informazioni su una memory card.....	29
Blocco della memory card.....	29
Controllo del volume.....	30
<b>Telefono .....</b>	<b>31</b>
Effettuare una chiamata.....	31
Come effettuare la chiamata rapida di un numero telefonico.....	32

Come effettuare una chiamata in conferenza (servizio di rete) .....	32
Risposta o rifiuto di chiamate .....	33
Avviso di chiamata (servizio di rete) .....	34
Opzioni nel corso di una chiamata .....	34
Deviazione di chiamate (servizio di rete).....	35
Registro - Registro chiamate e generale .....	35
Registro chiamate recenti .....	36
Durata della chiamata.....	36
Costi delle chiamate (servizio di rete) .....	37
Contatore GPRS.....	38
Come visualizzare il registro generale.....	38
Impostazioni del registro.....	39
Rubrica SIM e altri servizi SIM .....	39
<b>Impostazioni .....</b>	<b>40</b>
Modifica delle impostazioni .....	40
Impostazioni telefono .....	40
Generale .....	40
Modalità standby.....	41
Display .....	42
Impostazioni chiamata .....	42
Impostazioni connessione.....	44
Connessioni dati e punti di accesso .....	44
Come creare un punto di accesso .....	45
Punti di accesso .....	46
GPRS.....	49
Chiamata dati .....	49

Data e ora.....	49
Protezione .....	50
Telefono e SIM .....	50
Gestione certificati .....	52
Blocco chiamate (servizio di rete).....	54
Rete .....	55
Impostazioni accessori - Auricolare e loopset.....	55
<b>Rubrica .....</b>	<b>56</b>
Salvataggio di nomi e numeri - Creazione e modifica di schede Rubrica .....	56
Copia di schede Rubrica tra la carta SIM e la memoria del dispositivo .....	57
Aggiunta di un tono di chiamata a una scheda Rubrica o un gruppo.....	57
Chiamata a riconoscimento vocale.....	58
Aggiunta di un nome vocale a un numero di telefono .....	59
Come effettuare una chiamata pronunciando un nome vocale.....	59
Creazione di gruppi nella Rubrica.....	60
Rimozione di schede da un gruppo.....	60
<b>Foto.....</b>	<b>61</b>
Foto album - Visualizzazione di foto .....	61
Fotogramma .....	62
Modifica delle impostazioni di Fotogramma.....	62

Letttore video .....	63	Impostazioni per i messaggi.....	79
Ricezione di un clip video in un messaggio .....	63	Impostazioni per gli SMS .....	79
<b>Messaggi .....</b>	<b>64</b>	Impostazioni per i messaggi multimediali .....	80
Scrittura di testo.....	65	Impostazioni per i messaggi e-mail .....	82
Metodo di scrittura tradizionale .....	65	Impostazioni per i messaggi di informazioni.....	84
Metodo di scrittura intuitivo - Dizionario .....	66	Impostazioni per Cell broadcast (servizio di rete).....	84
Copia di testo negli Appunti.....	68	Impostazioni per la cartella Altro .....	84
Scrittura e invio di messaggi.....	69	<b>Modi d'uso .....</b>	<b>85</b>
Impostazioni necessarie per i messaggi		Modifica del modo d'uso.....	85
multimediali .....	71	Personalizzazione dei modi d'uso .....	86
Impostazioni necessarie per i messaggi e-mail ..	72	<b>Agenda e Impegni .....</b>	<b>88</b>
Ricevuti - Ricezione di messaggi .....	72	Creazione di voci dell'Agenda.....	88
Ricezione di oggetti multimediali.....	72	Viste dell'Agenda .....	90
Ricezione di logo, toni, biglietti da visita, voci		Impegni: elenco attività.....	91
dell'Agenda e impostazioni.....	73	<b>Varie .....</b>	<b>92</b>
Ricezione di messaggi di informazioni .....	74	Calcolatrice .....	92
Archivio .....	74	Compositore.....	92
Casella e-mail .....	74	Convertitore: conversione di misure.....	94
Apertura della casella e-mail .....	75	Impostazione di una valuta base e	
Recupero di messaggi e-mail dalla		di tassi di cambio .....	95
casella e-mail.....	75	Note .....	95
Eliminazione di messaggi e-mail.....	76	Orologio .....	96
Disconnessione dalla casella e-mail.....	77	Impostazione della sveglia.....	96
In uscita - Messaggi in attesa di invio .....	78	Registrazione .....	97
Visualizzazione di messaggi su una carta SIM .....	78	Preferiti .....	97
Cell broadcast (servizio di rete).....	78		
Editor di Comando servizi .....	79		

Aggiunta di collegamenti.....	97
<b>Web.....</b>	<b>98</b>
Procedura di base per l'accesso al Web.....	98
Ricezione delle impostazioni in un SMS.....	99
Immissione manuale delle impostazioni.....	99
Vista Preferiti.....	100
Come effettuare una connessione.....	100
Protezione delle connessioni.....	101
Esplorazione.....	101
Termine di una connessione.....	102
Svuotamento della cache.....	102
Impostazioni per il Web.....	103
<b>Applicazioni e Gestione.....</b>	<b>104</b>
Note sull'installazione di applicazioni e software..	104
Applicazioni (Java™).....	105
Installazione di un'applicazione.....	105
Vista principale Applicazioni.....	106
Impostazioni per Applicazioni.....	106
Gestione: installazione e rimozione di software.....	107

Installazione di software.....	107
Rimozione di software.....	108

## **Connettività ..... 109**

Connessione Bluetooth.....	109
Impostazioni Bluetooth.....	110
Invio di dati tramite Bluetooth.....	110
Associazione di dispositivi.....	112
Ricezione di dati tramite Bluetooth.....	113
Disattivazione di Bluetooth.....	113
Connessione a un computer tramite Bluetooth.....	113
Utilizzo del CD.....	113

## **Informazioni sulla batteria ..... 114**

Caricamento e scaricamento.....	114
---------------------------------	-----

## **PRECAUZIONI E MANUTENZIONE ..... 114**

## **ULTERIORI INFORMAZIONI SULLA SICUREZZA ..... 115**

## **Indice analitico ..... 120**

# INFORMAZIONI SULLA SICUREZZA

Leggere le semplici norme di seguito riportate. Il mancato rispetto di tali norme può essere pericoloso o illegale. Leggere la versione integrale del manuale d'uso per ulteriori informazioni.



**ACCENSIONE IN AMBIENTI SICURI** Non accendere il dispositivo quando è vietato l'uso di telefoni senza fili o quando può causare interferenze o situazioni di pericolo.



**SICUREZZA STRADALE** Rispettare tutte le leggi locali per la sicurezza stradale. Durante la guida, le mani devono essere sempre tenute libere per poter condurre il veicolo. La sicurezza stradale deve essere la priorità assoluta durante la guida.



**INTERFERENZE** Tutti i dispositivi senza fili sono soggetti a interferenze che possono influire sulle prestazioni dell'apparecchio.



**SPEGNERE ALL'INTERNO DEGLI OSPEDALI** Rispettare tutte le restrizioni. Spegner il dispositivo in prossimità di apparecchiature mediche.



**SPEGNERE IN AEREO** Rispettare tutte le restrizioni. I dispositivi senza fili e digitali possono causare interferenze con la strumentazione dell'aereo.



**SPEGNERE DURANTE IL RIFORNIMENTO DI CARBURANTE** Non usare il dispositivo nelle stazioni di servizio. Non usare il dispositivo in prossimità di combustibili o prodotti chimici.



**SPEGNERE IN PROSSIMITÀ DI MATERIALI ESPLOSIVI** Rispettare tutte le restrizioni. Non usare il dispositivo in luoghi in cui sono in corso operazioni che prevedono l'uso di materiali esplosivi.



**USARE IN MODO APPROPRIATO** Usare il dispositivo solo nella posizione normale, come descritto nella documentazione relativa al prodotto. Non toccare l'antenna, se non è strettamente necessario.



**PERSONALE QUALIFICATO** Soltanto il personale qualificato può installare o eseguire interventi di assistenza tecnica su questo prodotto.



**ACCESSORI E BATTERIE** Utilizzare esclusivamente accessori e batterie approvati. Non collegare prodotti incompatibili.



**IMPERMEABILITÀ** Il dispositivo non è impermeabile. Evitare che si bagni.





**COPIE DI BACKUP** Ricordarsi di effettuare copie di backup o di tenere una copia scritta di tutti i dati importanti.



**COLLEGAMENTO AD ALTRI DISPOSITIVI**  
Quando si effettua il collegamento a qualunque altro dispositivo, leggere il relativo manuale d'uso per informazioni dettagliate sulla sicurezza. Non collegare prodotti incompatibili.



**CHIAMATE AI NUMERI DI EMERGENZA**  
Accertarsi che la funzione telefono del dispositivo sia attiva e operativa. Premere  il numero di volte necessario per

azzerare il display e tornare allo schermo di avvio. Digitare il numero di emergenza, quindi premere . Indicare il luogo in cui ci si trova. Non terminare la chiamata fino a che non si sarà stati autorizzati a farlo.

## INFORMAZIONI SUL DISPOSITIVO

Il dispositivo senza fili descritto in questo manuale è stato approvato per l'utilizzo sulle reti EGSM 900 e GSM 1800. Rivolgersi al proprio fornitore di servizi per ulteriori informazioni sulle reti.

Durante l'uso delle funzioni del presente dispositivo, assicurarsi di rispettare tutte le leggi, nonché la privacy e i diritti altrui.



**Avvertenza:** per usare tutte le funzioni di



## Servizi di rete

Per poter usare il telefono, è necessario disporre di un fornitore di servizi senza fili. Numerose funzioni del dispositivo possono essere utilizzate solo nell'ambito di una rete senza fili. Questi Servizi di rete potrebbero non essere disponibili su tutte le reti o potrebbe essere necessario concordare servizi speciali con il proprio fornitore di servizi prima di poter utilizzare i Servizi di rete. È probabile che il fornitore di servizi debba fornire istruzioni aggiuntive sull'uso dei servizi e spiegare quali sono i costi aggiuntivi che vengono addebitati al cliente. Alcune reti potrebbero avere limitazioni che incidono sulle modalità d'uso dei Servizi di rete. Ad esempio, alcune reti potrebbero non supportare tutti i servizi e/o i caratteri di una lingua.

Il fornitore di servizi potrebbe aver richiesto la disabilitazione o la non attivazione di alcune funzioni sul dispositivo dell'utente. In questo caso, tali funzioni non appariranno sul menu del dispositivo. Rivolgersi al proprio fornitore di servizi per ulteriori informazioni.

## Accessori, batterie e caricabatterie

Controllare il numero del modello di caricabatterie prima di utilizzarlo con questo dispositivo. Questo dispositivo è stato progettato per essere collegato a fonti di alimentazione di tipo ACP-12 e LCH-12.



**Avvertenza:** usare esclusivamente tipi di batterie, caricabatterie e accessori approvati da Nokia per il proprio modello di dispositivo. L'uso di tipi diversi da quelli indicati può far decadere qualsiasi garanzia o approvazione e potrebbe risultare pericoloso.

Per la disponibilità degli accessori approvati, rivolgersi al proprio rivenditore. Quando si scollega il cavo di alimentazione di un qualsiasi accessorio, afferrare e tirare la spina e non il cavo.

Il dispositivo e i relativi accessori potrebbero contenere parti molto piccole. Tenerli lontano dalla portata dei bambini piccoli.

# Operazioni preliminari

## Inserimento della SIM e della batteria

 **Nota:** prima di sostituire il cover, spegnere sempre il dispositivo e scollegarlo dal caricabatterie e da qualsiasi altro dispositivo. Conservare e usare sempre il dispositivo con il cover montato.

Tenere tutte le carte SIM fuori dalla portata dei bambini. Per la disponibilità e le informazioni sui servizi delle carte SIM, rivolgersi al rivenditore della carta SIM, ad esempio il fornitore di servizi, l'operatore della rete o altri fornitori.

- 1 Con il retro della console rivolto verso l'alto, premere il tasto di rilascio (1) e far scorrere il cover in direzione della freccia.

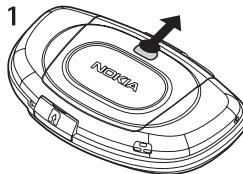

- 2 Per sbloccare il fermo della carta SIM, farlo scorrere in direzione della freccia (2) e aprirlo (3).

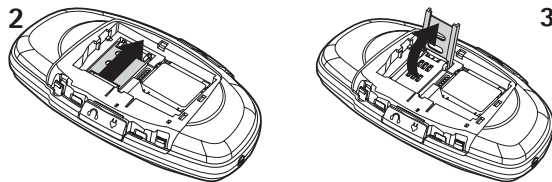

- 3 Inserire la carta SIM nel relativo alloggiamento (4), mantenendo l'angolo smussato della carta verso la parte superiore dell'alloggiamento e i connettori dorati rivolti verso i connettori del dispositivo.

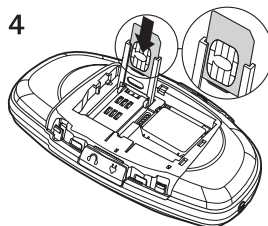

- 4 Chiudere il fermo della carta SIM (5) e bloccarlo in posizione (6).

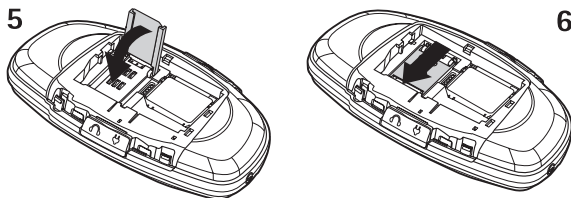

- 5 Inserire la batteria (7).

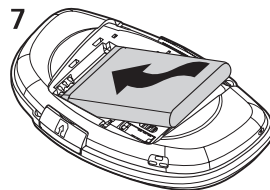

- 6 Reinserire il cover posteriore.

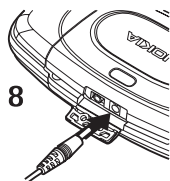



## Carica della batteria

- 1 Aprire lo sportellino contrassegnato con . Collegare il cavo di alimentazione alla console (8).
- 2 Collegare il caricabatterie a una presa a muro CA. La barra dell'indicatore della batteria inizia a scorrere. È possibile utilizzare la console durante la carica. Se la batteria è completamente scarica, è possibile che sia necessario attendere alcuni minuti prima che venga visualizzato l'indicatore della carica.
- 3 La batteria è completamente carica quando la barra dell'indicatore smette di scorrere. Scollegare il caricabatterie dalla console e quindi dalla presa CA.

## Accensione della console

- Tenere premuto il tasto di accensione (I) (9).

Se viene richiesto un codice PIN, digitare il codice (visualizzato come \*\*\*\*\*) e premere  OK. Il codice PIN viene in genere fornito con la carta SIM.

Se viene richiesto un codice di protezione, digitare il codice (visualizzato come \*\*\*\*\*) e premere  OK. Le impostazioni iniziali del codice di protezione sono **12345**. Consultare "Telefono e SIM", pag. 50.

Il dispositivo è dotato di un'antenna incorporata. **Nota:** come nel caso di qualunque altro dispositivo ricetrasmittente, non toccare l'antenna quando il dispositivo è acceso, se non è strettamente necessario. Il contatto con l'antenna influisce negativamente sulla qualità delle chiamate e il dispositivo potrebbe funzionare a un livello di potenza superiore rispetto a quello altrimenti necessario. L'assenza di contatto con l'antenna durante il funzionamento del dispositivo consente di ottimizzare le prestazioni dell'antenna e la durata della batteria.

**POSIZIONE NORMALE:** tenere il dispositivo con l'antenna rivolta verso l'alto e sulla spalla.

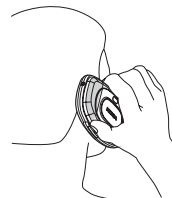
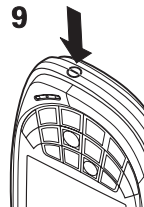

## Tasti e componenti

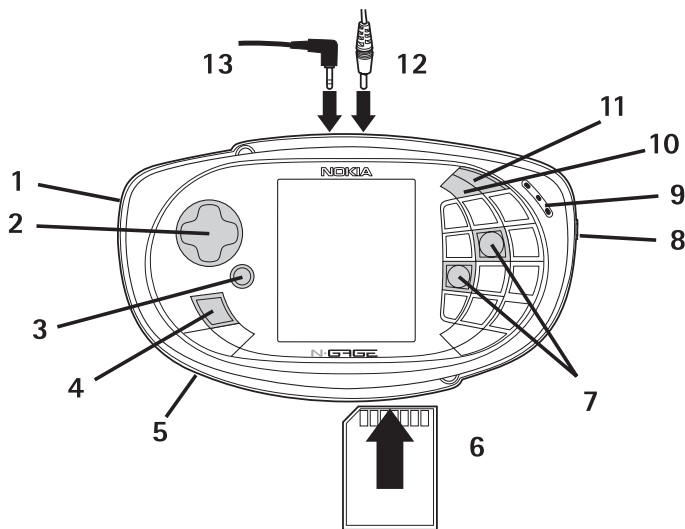





- 1 Il microfono è situato nella parte laterale.
  - 2 Tasto di controllo per i giochi e gli spostamenti.
  - 3 OK per selezionare, accettare o attivare.
  - 4 Tasto Menu per aprire il menu principale.
  - 5 L'altoparlante è situato sul retro.
  - 6 Alloggiamento per memory card o game card.
  - 7 e sono i tasti di gioco.
  - 8 Il tasto di accensione è situato nella parte laterale.
  - 9 Auricolare incorporato.
  - 10 Tasto Editor per aprire un elenco di comandi per la modifica del testo, ad esempio **Copia**, **Taglia** e **Incolla**.
  - 11 Tasto Cancella per eliminare testo ed elementi.
  - 12 Connettore caricatorie.
  - 13 Connettore auricolare.
- Avvertenza:** quando si usa un auricolare, potrebbe risultare difficile udire i suoni all'esterno. Non usare un auricolare in situazioni in cui questo può mettere a rischio la propria sicurezza.

## Informazioni sul display

Sul display può essere visualizzato un numero limitato di punti chiari, scoloriti o mancanti. Si tratta di una caratteristica di questo tipo di display. In alcuni display possono essere presenti pixel o punti che vengono o meno caricati. Questa visualizzazione è normale e non costituisce un difetto del display.



## Blocco della tastiera

Usare il blocco della tastiera per prevenire la pressione accidentale dei tasti.

- **Per bloccare:** in modalità standby premere  e . Una volta bloccati i tasti, verrà visualizzato .
- **Per sbloccare:** premere  e .

Se è stata selezionata l'opzione che consente l'avvio automatico di un gioco, la tastiera verrà automaticamente sbloccata all'inserimento di una game card nella console.

Quando il blocco della tastiera è attivato, è comunque possibile chiamare il numero di emergenza programmato sul dispositivo. Digitare il numero di emergenza e premere .

 **Suggerimento:** premere una volta , selezionare **Blocca tastiera** quindi premere **OK**.

## Inserimento di una game card o di una memory card

Tenere tutte le schede dei giochi e di memoria fuori dalla portata dei bambini.

Usare solo schede multimediali (MMC) compatibili con questo dispositivo. Le altre schede di memoria, come le schede Secure Digital (SD), non possono essere inserite nello slot della scheda MMC e non sono compatibili con questo dispositivo. L'uso di una scheda di memoria incompatibile potrebbe danneggiare sia la scheda di memoria che il dispositivo e i dati memorizzati sulla scheda di memoria incompatibili potrebbero rimanere danneggiati.

È possibile acquistare una vasta gamma di giochi N-Gage per la console. Ciascun gioco N-Gage viene fornito su una game card distinta di sola lettura (MMC). I dati relativi al gioco, ad esempio i punteggi più alti, vengono salvati nella memoria della console, non sulla game card N-Gage. Per informazioni sui giochi disponibili rivolgersi a un fornitore di giochi approvati da Nokia oppure visitare il sito Internet all'indirizzo [www.n-gage.com](http://www.n-gage.com).

È possibile acquistare memory card flash compatibili (MMC) per avere a disposizione un supporto di memorizzazione aggiuntivo. Consultare "Strumento memory card", pag. 28.

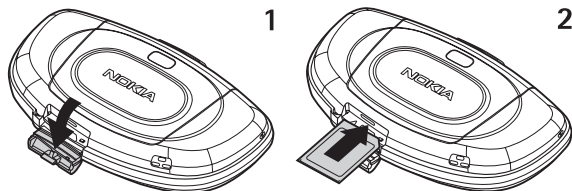

- 1 Aprire l'alloggiamento della carta (1).
- 2 Inserire una game o memory card (2). L'inserimento di una game o memory card comporta la chiusura di tutte le applicazioni aperte nel dispositivo.
- 3 Chiudere l'alloggiamento della carta.



All'inserimento di una game card, il gioco verrà avviato automaticamente. Inoltre, l'icona del gioco verrà automaticamente aggiunta come ultimo elemento del menu principale. Le informazioni memorizzate in una memory card sono indicate da  in varie applicazioni.



## Estrazione di una memory card



 **Importante:** non rimuovere la carta nel corso di un'operazione quando  lampeggia nell'angolo superiore destro del display. La rimozione della carta nel corso di un'operazione potrebbe danneggiare sia la memory card sia il dispositivo, nonché compromettere i dati memorizzati nella carta.

- 1 Premere  e selezionare **Rimuovi mem. card** (disponibile solo se è stata inserita una memory card).
- 2 Attendere che venga visualizzato il messaggio *È ora possibile rimuovere la memory card*, quindi procedere alla rimozione della carta.

## Avvio di un gioco

Inserire una game card. Consultare "Inserimento di una game card o di una memory card", pag. 15. Il gioco verrà avviato automaticamente e la tastiera verrà sbloccata.

 **Nota:** prima di rimuovere una game card dalla console occorre uscire dal gioco.



Per giocare è possibile utilizzare i tasti di gioco principali  e . A seconda del gioco, possono essere utilizzati altri tasti. Attenersi alle istruzioni fornite con il gioco.

 **Nota:** l'utilizzo di giochi fa consumare la batteria riducendo l'autonomia della console.

## Riduzione del consumo di energia durante il gioco

- Per ridurre la luminosità del display, premere  e passare a **Strumenti**→ **Impostaz.**→ **Dispositivo**→ **Display**→ **Luminosità**. Selezionare **Opzioni**→ **Cambia**.
- Utilizzare l'auricolare per ascoltare i toni del gioco.
- Disattivare Bluetooth quando non è in uso.

 **Suggerimento:** visitare il sito Internet all'indirizzo [www.n-gage.com](http://www.n-gage.com) per ulteriori informazioni sui giochi disponibili e per ricevere le impostazioni del servizio giochi.

 **Suggerimento:** per avviare un gioco quando viene inserita una game card, premere  in modalità standby.

Opzioni nella vista principale Gestione giochi: **Dettagli file, Elimina, Invia, Backup, Ripristina da card, Selezione/ Deselez., Impostazioni, Guida ed Esci.**

**Tipi di file di giochi:**  
**Dati gioco** - File necessari per eseguire un gioco, ad esempio gli audio.  
**Estensioni gioco** - File di giochi facoltativi, ad esempio livelli extra.  
**Dati utente** - File salvati durante il gioco, ad esempio i record e i checkpoint raggiunti.



## Avvio di un gioco a più giocatori

È possibile utilizzare alcuni giochi con due o più giocatori che dispongono dello stesso gioco su un dispositivo compatibile. Per giocare viene utilizzata una connessione Bluetooth. Prima di avviare un gioco a più giocatori, verificare la compatibilità delle impostazioni Bluetooth dei dispositivi. Consultare "Connessione Bluetooth", pag. 109. Per informazioni dettagliate su come avviare il gioco, sui diversi livelli, sulle funzionalità aggiuntive e così via, fare riferimento alle istruzioni fornite con il gioco.



## Gestione giochi – Gestione dei dati dei giochi

Premere  e selezionare **Strumenti** → **Ges. giochi** per visualizzare e gestire i file relativi ai giochi. È possibile eliminare i file che non sono più necessari per liberare memoria ed eseguire il backup e il ripristino di file da e verso una memory card.

- Per visualizzare i dettagli dei file di dati dei giochi, ad esempio il tipo di file e la dimensione, passare al file desiderato e selezionare **Opzioni** → **Dettagli file** oppure premere  e  per scorrere i dettagli.
- Per eliminare un file, scorrere al file e selezionare **Opzioni** → **Elimina**.
- Per cambiare l'aspetto di Gestione giochi e per scegliere la modalità di raggruppamento e ordinamento dei file, premere **Opzioni** → **Impostazioni**.

## Backup e ripristino dei dati dei giochi

- Per eseguire il backup dei dati dei giochi dalla memoria della console a una memory card, scorrere il file di cui si desidera creare il backup e selezionare **Opzioni**→**Backup**.
- Per ripristinare i dati dei giochi dalla memory card alla memoria della console, selezionare **Opzioni**→**Ripristina da card**. Scorrere al file da ripristinare e selezionare **Opzioni**→**Ripristina**.



**Suggerimento:** è possibile eseguire il backup di file di giochi, quali i record, in una memory card e successivamente utilizzare la funzione di ripristino per copiare i file in un altro dispositivo compatibile.

La protezione del copyright può impedire la copia, la modifica, il trasferimento o l'inoltro di foto, toni di chiamata e altro contenuto.

I file protetti riportano la dicitura **Non trasferibile** nei dettagli del file e non possono essere utilizzati su altri dispositivi. I file con la dicitura **Trasferibile** possono essere utilizzati su altri dispositivi compatibili.



## Applicazione di avvio di N-Gage Arena

L'applicazione di avvio di N-Gage Arena consente di accedere alla comunità N-Gage Arena direttamente dalla console. I membri della comunità N-Gage Arena hanno la possibilità di comunicare tra loro, scaricare contenuti esclusivi, accedere alle classifiche globali, partecipare a tornei, ricevere notizie riguardanti i giochi e la comunità e altro ancora.



**Suggerimento:** per ulteriori informazioni su N-Gage Arena, ad esempio giochi, attività e supporto, visitare il sito Internet all'indirizzo <http://arena.n-gage.com>.



**Suggerimento:**  
per verificare i punti di accesso o per definire le impostazioni per un punto di accesso, premere  e selezionare **Strumenti** → **Impostazioni** → **Connessione** → **Punti di accesso**.

## Prima di utilizzare l'applicazione di avvio di N-Gage Arena

Per utilizzare l'applicazione di avvio di N-Gage Arena è necessario sottoscrivere un servizio GPRS. Per la disponibilità e la sottoscrizione di un servizio GPRS, rivolgersi all'operatore della rete o al fornitore del servizio. Per le connessioni e le trasmissioni GPRS potrebbero essere applicate tariffe distinte.

È inoltre necessario definire un punto di accesso Internet (IAP) nella console. È possibile ricevere le impostazioni del punto di accesso Internet tramite uno speciale SMS dall'operatore di rete o dal fornitore del servizio oppure immetterle manualmente. I punti di accesso Internet potrebbero essere già stati definiti nella console dal fornitore del servizio.

Se nella console non sono presenti punti di accesso Internet predefiniti, è possibile ordinare le impostazioni del punto di accesso Internet, nonché altre impostazioni, dal sito Web N-Gage all'indirizzo <http://support.n-gage.com/>. Selezionare il proprio paese, se disponibile, e utilizzare lo strumento di configurazione delle impostazioni per ordinare le impostazioni Internet per l'operatore della rete. Le impostazioni verranno inviate alla console all'interno di un SMS.

## Connessione a N-Gage Arena

È possibile accedere a N-Gage Arena in tre modi:

- Utilizzando l'applicazione di avvio di N-Gage Arena nella console. Premere  e selezionare **Arena**.
- Con un PC compatibile. Visitare il sito Web N-Gage Arena all'indirizzo <http://arena.n-gage.com>.
- Tramite i giochi N-Gage Arena. Selezionare **N-Gage Arena** dal menu giochi.

L'applicazione di avvio di N-Gage Arena e il sito Web consentono di accedere a tutte le funzionalità e le attività disponibili in N-Gage Arena. Tramite i menu dei giochi è possibile accedere a funzionalità e contenuti specifici del gioco.

## Registrazione e accesso

Per utilizzare le funzionalità e partecipare alle attività di N-Gage Arena, è necessario effettuare la registrazione come membro della comunità N-Gage Arena. È possibile effettuare la registrazione e creare un account di accesso tramite PC nel sito Web oppure tramite la console utilizzando l'applicazione di avvio di N-Gage Arena.

Nel corso della registrazione verrà richiesto di scegliere un nome utente e una password. Una volta effettuata la registrazione come membro della comunità, sarà possibile accedere a N-Gage Arena utilizzando nome utente e password.

## Aggiornamento dell'applicazione di avvio di N-Gage Arena

Gli aggiornamenti dell'applicazione di avvio di N-Gage Arena verranno rilasciati a intervalli regolari. A ogni connessione a N-Gage Arena effettuata tramite la console, l'applicazione verificherà se sono disponibili aggiornamenti. Se viene rilevato un aggiornamento, verrà richiesto se si desidera scaricarlo. Alcuni aggiornamenti dell'applicazione di avvio di N-Gage Arena sono obbligatori, mentre altri sono facoltativi.





**Nota:** se non si accetta di scaricare un aggiornamento obbligatorio, non sarà più possibile utilizzare l'applicazione di avvio di N-Gage Arena.



### Guida

La console dispone di una funzionalità di guida in linea alla quale è possibile accedere da tutte le applicazioni selezionando **Opzioni**→ **Guida**.



**Esempio:** per visualizzare le istruzioni relative alla creazione di una scheda Rubrica, iniziare a creare la scheda Rubrica, quindi selezionare **Opzioni**→ **Guida**. Mentre si leggono le istruzioni, è possibile passare dalla Guida all'applicazione aperta in background tenendo premuto . È possibile accedere allo stesso argomento della Guida in linea premendo  e passando a **Guida**→ **Rubrica**→ **Creazione di schede Rubrica**.

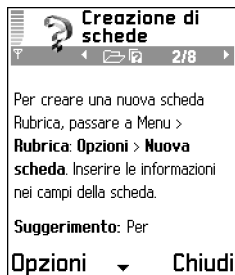











Fig. 1 Guida nel dispositivo

## Suggerimenti per un uso efficiente

- Se sono aperte più applicazioni e si desidera passare dall'una all'altra, tenere premuto . Vedere la fig. 2.
- **Nota:** se la memoria è insufficiente, è possibile che alcune applicazioni vengano chiuse. Prima della chiusura i dati non salvati verranno salvati.
- **Per contrassegnare un elemento**, scorrere ad esso e premere contemporaneamente  e .
- **Per contrassegnare più elementi**, tenere premuto  e contemporaneamente  o . Accanto agli elementi selezionati verrà inserito un segno di spunta. Per terminare la selezione, interrompere lo scorrimento con  e rilasciare . Una volta selezionati gli elementi desiderati, è possibile spostarli o eliminarli.
- In alcuni casi, premendo , verrà visualizzato un breve elenco di opzioni con i comandi principali della vista.

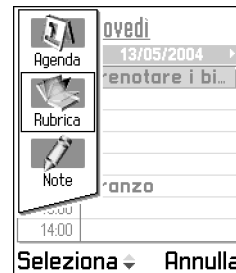

Fig. 2 Passaggio da un'applicazione a un'altra

# Informazioni sulla console

## Personalizzazione della console

- Per cambiare l'immagine visualizzata come sfondo in modalità standby, passare a **Strumenti**→ **Impostazioni**→ **Dispositivo**→ **Modalità standby**→ **Sfondo**, quindi selezionare **SI**. Vedere la fig. 3.
- Per modificare la tavolozza dei colori della console, passare a **Strumenti**→ **Impostazioni**→ **Dispositivo**→ **Display**→ **Tavolozza colori**.
- Per modificare i collegamenti assegnati ai tasti di selezione in modalità standby, passare a **Strumenti**→ **Impostazioni**→ **Dispositivo**→ **Modalità standby**→ **Tasto selezione sn** o **Tasto selezione dx**. Vedere la fig. 3.
- Per modificare l'orologio visualizzato in modalità standby, passare a **Strumenti**→ **Impostazioni**→ **Impostazioni data e ora**→ **Tipo di orologio**→ **Analogico** o **Digitale**.
- Per modificare il messaggio, l'immagine o l'animazione iniziale, passare a **Strumenti**→ **Impostazioni**→ **Dispositivo**→ **Generale**→ **Logo** o **msg. iniziale**.
- Per modificare gli elementi visualizzati sullo screen saver, passare a **Strumenti**→ **Impostazioni**→ **Dispositivo**→ **Display**→ **Screen saver**.
- Per modificare i toni di chiamata e i toni di tastiera, passare a **Strumenti**→ **Modi d'uso**. Se il modo d'uso selezionato è **Normale**, sulla barra di spostamento verrà visualizzata la data corrente anziché il nome del modo d'uso. Consultare "Modi d'uso", pag. 85.
- Per assegnare un particolare tono di chiamata a un amico, passare a **Rubrica**. Consultare pag. 57.
- Per organizzare il menu principale, nel menu principale selezionare **Opzioni**→ **Sposta**, **Nuova cartella** o **Sposta in cartella**. È possibile spostare le applicazioni utilizzate meno di frequente in cartelle e quelle utilizzate più spesso nel menu principale.

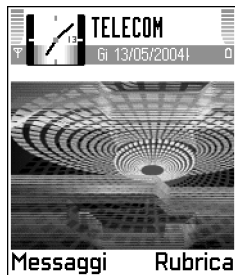









Fig. 3 Modalità standby



## Scelte rapide in modalità di attesa

- Se sono aperte più applicazioni e si desidera passare dall'una all'altra, tenere premuto .
- Per cambiare il modo d'uso, premere  e selezionare un modo d'uso.
- Per bloccare la tastiera, premere  e .
- Per avviare un gioco quando viene inserita una game card, premere .
- Per aprire l'elenco degli ultimi numeri digitati, premere .
- Per stabilire una connessione a Internet, tenere premuto . Consultare "Procedura di base per l'accesso al Web", pag. 84.

## Indicatori visualizzati in modalità standby

 - sono stati ricevuti uno o più messaggi nella cartella Ricevuti in Messaggi.

 - sono stati ricevuti uno o più messaggi vocali. Consultare "Chiamata alla propria segreteria telefonica (servizio di rete)", pag. 31.



 - sono presenti messaggi da inviare in In uscita. Consultare pag. 78.









 - viene visualizzato se **Segnale di chiamata** è impostato su **Silenzioso** e **Tono di avviso msgg.** è impostato su **No**. Consultare "Modi d'uso", pag. 85.

 - la tastiera della console è bloccata. Consultare "Blocco della tastiera", pag. 15.

 - è presente un allarme attivo. Consultare "Orologio", pag. 96.

 - è possibile effettuare chiamate solo con la linea 2 (servizio di rete).

 - è stata attivata la deviazione di tutte le chiamate a un altro numero. Se si dispone di due linee, l'indicatore di deviazione per la prima linea è  e per la seconda è . Consultare "Linea attiva (servizio di rete)", pag. 43.

-  - è in corso la lettura o la scrittura di una memory card.
-  o  - al dispositivo è collegato un auricolare o un loopset.
-  - è attiva una chiamata dati.  - è attiva una chiamata dati ad alta velocità.
-  - viene visualizzato al posto dell'indicatore di potenza del segnale (visualizzato nell'angolo superiore sinistro in modalità standby) quando è attiva una connessione GPRS. Consultare "GPRS", pag. 49.
-  - viene visualizzato se la connessione GPRS viene messa in attesa, ad esempio durante le chiamate vocali.
- F** - è attiva una chiamata fax.
-  - è attivo Bluetooth. Quando i dati vengono trasmessi tramite Bluetooth, viene visualizzato . Consultare "Connessione Bluetooth", pag. 109.

## Gestione della memoria

Per molte funzioni della console viene utilizzata la memoria per la memorizzazione dei dati. Tra queste funzioni vi sono giochi, rubrica, messaggi, immagini e toni di chiamata, note di agenda e di impegni, documenti e applicazioni scaricate. La memoria disponibile dipende dalla quantità di dati già salvata nella memoria della console.

È possibile utilizzare una memory card come supporto di memorizzazione aggiuntivo. Poiché le memory card sono riscrivibili, esse consentono l'eliminazione e il salvataggio dei dati. Se la memoria della console è insufficiente, è possibile trasferire diversi tipi di file in una memory card.



**Nota:** non è possibile salvare dati sulle game card, poiché sono carte di sola lettura. I dati contenuti nelle game card non possono essere sovrascritti.

## Visualizzazione dell'utilizzo della memoria

Per visualizzare i dati presenti sulla console e la memoria utilizzata dai diversi gruppi di dati, passare a **Strumenti**→ **Gestione** e selezionare **Opzioni**→ **Memoria telefono**. Scorrere a **Mem. libera** per visualizzare la quantità di memoria disponibile nella console.

Se nella console è stata inserita una memory card, passare a **Strumenti**→ **Memoria** e selezionare **Opzioni**→ **Dettagli memoria** per visualizzare l'utilizzo della memoria e la quantità di memoria disponibile nella memory card.



*Fig. 4 Utilizzo della memoria per la memory card*

## Come liberare memoria

L'installazione di più giochi o il salvataggio di più immagini può richiedere l'utilizzo di gran parte della memoria disponibile. La memoria della console può quindi essere insufficiente. Per liberare memoria, è possibile trasferire alcuni giochi, immagini o altre voci a una memory card. È inoltre possibile eliminare elementi, quali informazioni della Rubrica, note dell'Agenda, timer delle chiamate e dei costi delle chiamate, punteggi dei giochi o altri tipi di dati non più necessari. Per rimuovere i dati, passare alla relativa applicazione.

Per liberare memoria, è possibile eliminare anche altri elementi:

- Giochi installati che non vengono più utilizzati.
- Messaggi dalle cartelle Ricevuti, Bozze e Inviati in Messaggi.
- Messaggi e-mail recuperati dalla memoria della console.
- Pagine XHTML o WML salvate e foto in Foto album.



Opzioni nella memory card: **Backup mem. disp.**, **Ripristina da card**, **Formatta mem. card**, **Nome memory card**, **Imposta password**, **Cambia password**, **Rimuovi password**, **Sblocca mem. card**, **Dettagli memoria**, **Guida ed Esci**.

 **Suggerimento:** per rinominare una memory card, passare alla memory card e selezionare **Opzioni** → **Nome memory card**.



## Strumento memory card

Premere  e selezionare **Strumenti** → **Memoria**. La memory card consente ad esempio di memorizzare applicazioni e giochi scaricati. È inoltre possibile eseguire il backup delle informazioni dalla memoria della console e ripristinare successivamente le informazioni nella console. Consultare "Inserimento di una game card o di una memory card", pag. 15 e "Estrazione di una memory card", pag. 17.

Tenere tutte le memory card fuori dalla portata dei bambini.



**Importante:** non rimuovere la carta nel corso di un'operazione quando  lampeggia nell'angolo superiore destro del display. La rimozione della carta nel corso di un'operazione potrebbe danneggiare sia la memory card sia il dispositivo, nonché compromettere i dati memorizzati nella carta.

Usare solo schede multimediali (MMC) compatibili con questo dispositivo. Le altre schede di memoria, come le schede Secure Digital (SD), non possono essere inserite nello slot della scheda MMC e non sono compatibili con questo dispositivo. L'uso di una scheda di memoria incompatibile potrebbe danneggiare sia la scheda di memoria che il dispositivo e i dati memorizzati sulla scheda di memoria incompatibili potrebbero rimanere danneggiati.

## Formattazione di una memory card



**Importante:** con la formattazione, tutti i dati presenti nella memory card verranno definitivamente persi.

In altri casi è invece necessario eseguirne la formattazione. Consultare il rivenditore per sapere se è necessario formattare la memory card prima di utilizzarla.

- Selezionare **Opzioni** → **Formatta mem. card**. Selezionare **Sì** per confermare. Al termine della formattazione, digitare un nome per la memory card e premere **OK**.

## Backup e ripristino di informazioni su una memory card

- Per eseguire il backup di informazioni dalla memoria della console a una memory card, selezionare **Opzioni**→ **Backup mem. disp.**.
- Per eseguire il ripristino di informazioni dalla memory card alla memoria della console, selezionare **Opzioni**→ **Ripristina da card.**

## Blocco della memory card

Per proteggere la memory card dall'uso non autorizzato, è possibile impostare una password.

La password viene memorizzata nella console e non deve essere specificata nuovamente se la memory card viene utilizzata sulla stessa console. Se si desidera utilizzare la memory card su un'altra console, verrà richiesta la password.

- Selezionare **Opzioni**→ **Imposta password**, **Cambia password** o **Rimuovi password**. Per ogni opzione verrà chiesto di immettere e confermare la password (max 8 caratteri).



**Nota:** una volta rimossa la password, la memory card verrà sbloccata e potrà essere utilizzata su un'altra console senza specificare la password.

## Sblocco di una memory card

Se si inserisce un'altra memory card protetta da password nella console, verrà chiesto di digitare la password della memory card.

- Per sbloccare la memory card, selezionare **Opzioni**→ **Sblocca mem. card.**

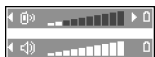



Fig. 5 Nella barra di spostamento viene visualizzato il microfono in uso

## Controllo del volume

Durante una chiamata o la riproduzione di un tono, premere  o  per aumentare o diminuire, rispettivamente, il livello del volume.

Con l'altoparlante è possibile parlare e ascoltare conversazioni da una distanza limitata dalla console, posizionata ad esempio su un tavolo, senza doverla tenere vicino all'orecchio. Per individuare l'altoparlante, consultare "Tasti e componenti", pag.14.

**Per utilizzare l'altoparlante durante una chiamata già attiva**, selezionare **Opzioni**→ **Attiva altoparlante**. Nelle applicazioni audio come il Compositore e il Registratore l'altoparlante viene utilizzato per impostazione predefinita.









**Importante:** non tenere la console vicina all'orecchio quando è in funzione l'altoparlante, perché il volume potrebbe essere molto alto.



**Per disattivare l'altoparlante** durante una chiamata o la riproduzione di musica, selezionare **Opzioni**→ **Attiva telefono**.

# Telefono



## Effettuare una chiamata

- 1 Digitare il numero, incluso il prefisso, mentre il dispositivo si trova in modalità standby. Premere  per eliminare un numero. Per effettuare chiamate internazionali, premere due volte  per il prefisso internazionale (il carattere + sostituisce il codice di accesso internazionale), quindi comporre il prefisso del paese, il prefisso della città e il numero telefonico.
- 2 Premere  per chiamare il numero.
- 3 Premere  per annullare o terminare la chiamata.

 **Nota:** la pressione di  comporta sempre la conclusione di una chiamata, anche se è attiva un'altra applicazione.



 **Suggerimento:** in modalità standby premere  per accedere all'elenco degli ultimi venti numeri chiamati o che si è tentato di chiamare. Scorrere al numero desiderato e premere  per chiamarlo.

### Chiamata tramite Rubrica

- Premere  e selezionare **Rubrica**. Scorrere al nome desiderato. In alternativa, digitare le prime lettere del nome nel campo di ricerca. Verranno elencate le schede corrispondenti. Premere  per effettuare la chiamata.

### Chiamata alla propria segreteria telefonica (servizio di rete)

- Per chiamare la segreteria telefonica, tenere premuto  in modalità standby. Se richiesto, comporre il numero della segreteria telefonica (ottenuto dal fornitore del servizio) e premere **OK**. Consultare anche "Deviazione di chiamate (servizio di rete)", pag. 35. Ogni linea telefonica può disporre del proprio numero di segreteria telefonica, consultare "Linea attiva (servizio di rete)", pag. 43.

 **Suggerimento:** per regolare il volume durante una chiamata, premere  per aumentare il volume e  per ridurlo.



 **Suggerimento:** Per modificare il numero della propria segreteria telefonica, premere  e selezionare **Strumenti** → **Segreteria telefonica**, quindi selezionare **Opzioni** → **Cambia numero**. Comporre il numero (ottenuto dal fornitore del servizio) e premere **OK**.



Fig. 6 Chiamata in conferenza con due partecipanti

## Come effettuare la chiamata rapida di un numero telefonico

- 1 Premere **[5]** e selezionare **Strumenti** → **Ch. rapida** e assegnare un numero telefonico a uno dei tasti di chiamata rapida (**[2 abc]** - **[9 wxyz]**). **[1 aa]** è riservato alla segreteria telefonica.
- 2 Passare a **Strumenti** → **Impostazioni** → **Impostazioni chiamata** e impostare **Chiamata rapida** su **Si**.
- 3 Per effettuare una chiamata: in modalità standby tenere premuto il tasto di chiamata rapida fino all'avvio della chiamata.



## Come effettuare una chiamata in conferenza (servizio di rete)

- 1 Effettuare una chiamata al primo partecipante.
- 2 Effettuare una chiamata a un altro partecipante, selezionare **Opzioni** → **Nuova chiamata**. Comporre o cercare il numero di telefono e premere **OK**. La prima chiamata verrà automaticamente messa in attesa.
- 3 Dopo la risposta alla nuova chiamata unirsi ai partecipanti nella chiamata in conferenza. Selezionare **Opzioni** → **Conferenza**.
  - Per aggiungere un nuovo partecipante, ripetere il punto 2 e selezionare **Opzioni** → **Conferenza** → **Aggiungi a confer..** Il dispositivo permette di effettuare chiamate in conferenza con un massimo di sei partecipanti, incluso l'utente.



- Per avere una conversazione privata con uno dei due partecipanti, selezionare **Opzioni**→ **Conferenza**→ **Privata**. Scorrere al partecipante desiderato e premere **Privata**. La chiamata in conferenza verrà messa in attesa e gli altri partecipanti potranno continuare a conversare tra loro. Al termine della conversazione privata, selezionare **Opzioni**→ **Aggiungi a confer.** per tornare alla chiamata in conferenza.
  - Per escludere un partecipante, selezionare **Opzioni**→ **Conferenza**→ **Scollega partecip.**, quindi scorrere al partecipante e premere **Scollega**.
- 4 Per terminare la chiamata in conferenza attiva, premere .

## Risposta o rifiuto di chiamate

- Per rispondere a una chiamata entrante, premere . Premere  per terminare la chiamata.
- Se non si desidera rispondere, premere . Il chiamante sentirà un tono di linea occupata.

Se al dispositivo è collegato un auricolare compatibile, è possibile ricevere e terminare una chiamata premendo il tasto dell'auricolare.

Se si preme **Muto**, verrà disattivata solo la suoneria. Sarà quindi possibile ricevere o rifiutare la chiamata.





**Suggerimento:** se è stata attivata la funzione **Deviazioni**→ **Se occupato** per deviare le chiamate, ad esempio alla segreteria telefonica, il rifiuto di una chiamata entrante devierà la chiamata. Consultare "Deviazione di chiamate (servizio di rete)", pag. 35.

 **Suggerimento:** per regolare i toni della console per diversi ambienti e situazioni, ad esempio per impostare la modalità silenziosa, consultare "Modi d'uso", pag. 85.

 **Suggerimento:** è possibile aggiungere i toni DTMF ai campi **Numero di telefono** o **DTMF** in una scheda Rubrica.

## Avviso di chiamata (servizio di rete)

Se è stato attivato l'avviso di chiamata, durante una chiamata in corso verrà notificata una nuova chiamata entrante. Per modificare le impostazioni, premere  e selezionare **Strumenti** → **Impostazioni** → **Impostazioni chiamata** → **Avviso di chiamata**: Consultare anche pag. 42.

- 1 Durante una chiamata premere  per rispondere alla chiamata in attesa. La prima chiamata verrà messa in attesa.  
Per passare da una chiamata all'altra, premere **Commuta**.
- 2 Per concludere la chiamata attiva, premere .

## Opzioni nel corso di una chiamata

Molte delle opzioni utilizzabili durante le chiamate sono servizi di rete. Premere **Opzioni** durante una chiamata per ottenere alcune delle seguenti opzioni: **Disattiva microfono** o **Microf.**, **Fine chiam. attiva**, **Chiudi tutte**, **Trattieni** o **Rilascia**, **Nuova chiamata**, **Conferenza**, **Privata**, **Scollega partecip.**, **Rispondi** e **Rifiuta**.

**Commuta** per passare tra la chiamata attiva e la chiamata in attesa, **Trasferisci** per collegare una chiamata entrante o in attesa a una chiamata attiva e scollegarsi dalle chiamate.

**Invia DTMF** per inviare stringhe di toni DTMF, ad esempio password o numeri di conto bancari. Digitare la stringa DTMF o cercarla nella Rubrica. Premere  più volte per produrre: \*, p (pausa) o w (attesa). Premere  per produrre #. Premere **OK** per inviare il tono.

## Deviazione di chiamate (servizio di rete)



- 1 Per deviare le chiamate entranti a un altro numero, premere  e selezionare **Strumenti**→ **Deviazioni**. Per dettagli, rivolgersi all'operatore o al fornitore del servizio.
- 2 Selezionare una delle opzioni di deviazione, ad esempio selezionare **Se occupato** per deviare le chiamate vocali quando il numero è occupato o se la chiamata entrante viene rifiutata.
- 3 Selezionare **Opzioni**→ **Attiva** per attivare la deviazione, **Annulla** per disattivare la deviazione, **Controlla stato** per verificare se la deviazione è attiva o disattiva o **Annulla deviazioni** per annullare tutte le deviazioni attive. Consultare "Indicatori visualizzati in modalità standby", pag. 25.



**Nota:** non è possibile attivare contemporaneamente il blocco delle chiamate entranti e la deviazione. Consultare "Blocco chiamate (servizio di rete)", pag. 54.



## Registro – Registro chiamate e generale

Per monitorare le chiamate vocali, gli SMS o le connessioni dati registrate dalla console, premere  e selezionare **Strumenti**→ **Registro**, quindi premere . È possibile filtrare il registro generale per visualizzare solo un tipo di evento e creare nuove schede Rubrica in base alle informazioni del registro.



Le connessioni alla casella e-mail remota, al centro messaggi multimediale o a pagine XHTML o WML sono indicate come chiamate dati o GPRS nel registro delle comunicazioni generale.



**Suggerimento:** è possibile deviare le chiamate alla segreteria telefonica.





**Suggerimento:** per visualizzare un elenco di messaggi inviati, premere  e selezionare **Messaggi**→ **Inviati**.

 **Suggerimento:** quando in modalità standby viene visualizzato un messaggio relativo a chiamate senza risposta, premere **Visualiz.** per accedere all'elenco delle chiamate senza risposta. Per richiamare, scorrere a un nome o a un numero e premere .

 **Suggerimento:** per visualizzare la durata di una chiamata mentre questa è in corso, selezionare **Opzioni** → **Impostazioni** → **Visual. durata chiam.** → Sì.

## Registro chiamate recenti

Per monitorare i numeri di telefono delle chiamate senza risposta, ricevute ed effettuate, premere  e selezionare **Strumenti** → **Registro** → **Chiam. recenti**. La console registra le chiamate senza risposta e ricevute solo se è accesa e si trova nell'area coperta dal servizio di rete e se la rete supporta tali funzioni.

**Cancellazione degli elenchi di chiamate recenti** - per cancellare tutti gli elenchi di chiamate recenti, selezionare **Opzioni** → **Cancella ch. recenti** nella visualizzazione principale Ultime chiamate. Per cancellare uno dei registri chiamate, aprire il registro desiderato e selezionare **Opzioni** → **Cancella elenco**. Per cancellare un evento singolo, aprire un registro, scorrere all'evento e premere .

## Durata della chiamata

Per monitorare la durata approssimativa delle chiamate entranti e uscenti, premere  e selezionare **Strumenti** → **Registro** → **Durata chiam..**

 **Nota:** l'effettivo tempo di utilizzo addebitato dal fornitore di servizi per le chiamate può variare a seconda delle funzioni disponibili sulla rete, del tipo di arrotondamento usato nelle bollette e così via.

**Cancellazione delle informazioni sulla durata** - selezionare **Opzioni** → **Azzer timer**. Per eseguire questa operazione è necessario immettere il codice di protezione, consultare "Protezione", pag. 50. Per cancellare un evento singolo, scorrere ad esso e premere .

## Costi delle chiamate (servizio di rete)

Per controllare il costo approssimativo dell'ultima chiamata o di tutte le chiamate, premere  e selezionare **Strumenti**→ **Registro**→ **Costi chiamate**. I costi delle chiamate vengono visualizzati in modo distinto per ogni carta SIM.



**Nota:** l'effettivo importo da pagare per le chiamate e i servizi di cui si usufruisce può variare a seconda delle funzioni disponibili sulla rete, del tipo di arrotondamento usato nelle bollette, delle imposte applicate e così via.

### Limite ai costi delle chiamate imposto dal fornitore del servizio

Il fornitore del servizio può limitare il costo delle chiamate a un determinato numero di unità di costo o valuta. Contattare il fornitore del servizio per informazioni sulla modalità a costo limitato e i prezzi delle unità di costo. Per modificare l'impostazione **Visualizza costi** in potrebbe essere necessario il codice PIN2. Consultare "Protezione", pag. 50.

### Impostazione di un limite di costo personale

- 1 Selezionare **Opzioni**→ **Impostazioni**→ **Limite costo chiam.**→ **Attivo**.
- 2 Verrà chiesto di immettere il limite in unità. Per questo servizio può occorrere il codice PIN2. Una volta raggiunto il limite di costo prefissato, il contatore si fermerà al valore massimo e verrà visualizzato il messaggio **Reimpostare contatore costo chiamate**. Per effettuare chiamate, passare a **Opzioni**→ **Impostazioni**→ **Limite costo chiam.**→ **Disattivo**. Per eseguire questa operazione è necessario il codice PIN2. Consultare "Protezione", "Telefono e SIM", pag. 50.

### Cancelazione dei contatori costi chiamate - selezionare **Opzioni**→ **Azzera contatori**.

Per eseguire questa operazione è necessario il codice PIN2. Consultare "Protezione", "Telefono e SIM", pag. 50. Per cancellare un evento singolo, scorrere ad esso e premere .





**Nota:** nel caso di esaurimento del credito, potrebbe essere possibile effettuare unicamente chiamate al numero di emergenza programmato sul dispositivo.



**Glossario:** Limite costo chiamate - è possibile effettuare chiamate solo se non viene superato il limite di credito prefissato (limite costo chiamate) e l'utente si trova in una rete che supporta tale limite. Il numero di unità residue viene visualizzato nel corso di una chiamata e in modalità standby. All'esaurimento delle unità di costo, viene visualizzato il messaggio **Limite costo raggiunto**.



**Icone:**

-  per eventi di comunicazione entranti
-  uscenti
-  senza risposta.

## Contatore GPRS

Per controllare la quantità di dati inviati e ricevuti durante le connessioni GPRS, premere  e selezionare **Strumenti**→**Registro**→**Contatore GPRS**. Il costo di questo tipo di connessione potrebbe essere calcolato in base a tale quantità.

## Come visualizzare il registro generale

Per aprire il registro generale, premere  e selezionare **Strumenti**→**Registro**, quindi premere . Nel registro generale, per ogni evento di comunicazione viene visualizzato nome e numero di telefono di mittente o destinatario, fornitore del servizio o punto di accesso. Gli eventi secondari, ad esempio un SMS inviato in più parti e le connessioni GPRS, vengono registrati come evento singolo.

 **Nota:** quando si invia un messaggio, il dispositivo potrebbe visualizzare la parola "Inviato" per indicare che il messaggio è stato inviato al numero telefonico del centro servizi messaggi programmato sul dispositivo. Questo non significa che il messaggio è stato ricevuto dal destinatario. Per ulteriori informazioni sui servizi SMS, rivolgersi al fornitore di servizi.

**Filtro del registro:** selezionare **Opzioni**→**Filtra**. Scorrere a un filtro e premere **Seleziona**.

**Cancellazione del contenuto del registro:** per cancellare definitivamente il contenuto dei registri Ultime chiamate e Messaggi, selezionare **Opzioni**→ **Cancella registro**. Premere **Si** per confermare.

**Contatore GPRS e timer di connessione:** per visualizzare la quantità di dati in KB trasferiti e la durata di una determinata connessione GPRS, scorrere a un evento entrante o uscente con l'icona del punto di accesso  e selezionare **Opzioni**→**Visualizza dettagli**.

## Impostazioni del registro

Selezionare **Opzioni**→ **Impostazioni**.

- **Durata registro** - gli eventi del registro rimangono nella memoria della console per un determinato numero di giorni, quindi vengono cancellati automaticamente per liberare memoria.



**Nota:** se si seleziona **Nessun registro**, nessun dato relativo alle comunicazioni in entrata o in uscita verrà memorizzato.

- Per **Durata chiam.**, **Visualizza costi in**, **Limite costo chiam.**, tornare alle sezioni "Durata della chiamata" e "Costi delle chiamate (servizio di rete)" in questo capitolo.

## Rubrica SIM e altri servizi SIM



**Nota:** per la disponibilità, le tariffe e le informazioni sull'uso dei servizi SIM, rivolgersi al rivenditore della carta SIM, ad esempio l'operatore della rete, il fornitore del servizio o altri fornitorie.

- Premere  e selezionare **Strumenti**→ **Rubrica SIM** per visualizzare i nomi e i numeri contenuti nella carta SIM. Nella Rubrica SIM è possibile aggiungere, modificare e copiare numeri nella Rubrica ed effettuare chiamate.

Per accedere ai servizi aggiuntivi forniti dalla carta SIM, premere  e selezionare **Strumenti**. Consultare anche "Copia di schede Rubrica tra la carta SIM e la memoria del dispositivo", pag. 57, "Conferma azioni servizi SIM", pag. 52, "Impostazioni numeri consentiti" pag. 51 e "Visualizzazione di messaggi su una carta SIM", pag. 78.





*Fig. 7 Registro generale degli eventi di comunicazione*

Opzioni nella Rubrica SIM:  
**Apri, Chiama, Nuova scheda SIM, Modifica, Elimina, Seleziona/ Deselez. Copia nella Rubrica, Numeri predefiniti, Dettagli SIM, Guida ed Esci.**

# Impostazioni

## Modifica delle impostazioni

- 1 Premere  e selezionare **Strumenti** → **Impostazioni**.
- 2 Selezionare un gruppo di impostazioni e premere  per aprirlo.
- 3 Scorrere a un'impostazione che si desidera modificare e premere .

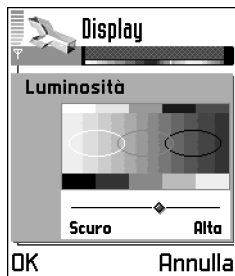



Fig. 8 Regolazione della luminosità del display

## Impostazioni telefono

### Generale

**Avvio autom. gioco** - per consentire l'avvio automatico di un gioco quando nella console viene inserita una game card di sola lettura compatibile, selezionare **Si**.

**Lingua telefono** - modificando la lingua del testo sul display della console, verrà modificato anche il formato di data e ora e i separatori, ad esempio per i calcoli. Se si seleziona **Automatica**, la lingua verrà selezionata automaticamente in base alle informazioni della carta SIM. Dopo avere modificato la lingua del testo visualizzato, la console verrà riavviata.

 **Nota:** la modifica delle impostazioni di **Lingua telefono** o **Lingua scrittura** riguarda tutte le applicazioni della console e rimarrà in vigore fino all'eventuale modifica successiva.



**Lingua scrittura** - la modifica della lingua riguarderà i caratteri e i caratteri speciali disponibili durante la scrittura, nonché il dizionario per il metodo di scrittura intuitivo.



**Dizionario** - per impostare il metodo di scrittura intuitivo su **Attivo** o **Non attivo** per tutti gli editor della console. Il dizionario per il metodo di scrittura intuitivo non è disponibile per tutte le lingue.

**Logo o msg iniz.** - il logo o messaggio iniziale viene visualizzato brevemente all'accensione della console. Selezionare: **Predefinito** per utilizzare l'immagine predefinita, **Testo** per scrivere un messaggio iniziale (max 50 caratteri) o **Foto** per selezionare una foto o un'immagine da **Foto album**.

**Ripristino imp. iniz.** - è possibile ripristinare i valori originali di alcune impostazioni. A questo scopo è necessario il codice di protezione. Consultare "Protezione", "Telefono e SIM", pag. 50. Dopo il ripristino delle impostazioni l'accensione della console potrebbe richiedere più tempo. I documenti e i file rimarranno inalterati.



## Modalità standby

**Immagine di sfondo** - selezionare **Sì** per impostare un'immagine di sfondo in modalità standby.

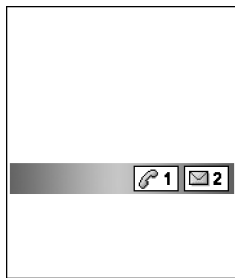
**Tasto selezione sn** e **Tasto selezione dx** - per modificare i collegamenti visualizzati sui tasti di selezione sinistro  e destro  in modalità standby. Non è possibile impostare un collegamento a un'applicazione installata dall'utente.



*Fig. 9 Lo screen saver viene modificato per indicare il numero di nuovi messaggi o chiamate senza risposta ricevute*

 **Suggerimento:** per modificare le impostazioni di deviazioni chiamate, premere  e selezionare **Strumenti** → **Deviazioni**. Consultare "Deviazione di chiamate (servizio di rete)", pag. 35.

## Display

**Luminosità** - per aumentare o ridurre la luminosità del display.

**Tavolozza colori** - per modificare la tavolozza colori del display.

**Timeout screen sav.** - lo screen saver viene attivato allo scadere dell'intervallo di timeout definito.

**Screen saver** - per selezionare gli elementi che verranno visualizzati sulla barra dello screen saver: **Data e ora** o **Testo** personalizzato.





## Impostazioni chiamata



**Invio proprio numero** (servizio di rete) - per impostare il dispositivo affinché il proprio numero sia visibile (**Si**) o non visibile (**No**) all'interlocutore. In alternativa, il valore può essere impostato dall'operatore della rete o dal fornitore dei servizi al momento dell'abbonamento (**Definito da rete**).

**Avviso di chiamata:** (servizio di rete) - selezionare: **Attiva** per attivare l'avviso di chiamata, **Annulla** per disattivare l'avviso di chiamata o **Verifica stato** per verificare se la funzione è attiva o disattiva.

**Richiamo automatico** - se si seleziona **Si** verranno effettuati fino a dieci tentativi di collegamento con un numero telefonico dopo una chiamata senza risposta. Premere  per interrompere la composizione automatica.

**Info sulla chiamata** - attivare questa impostazione per visualizzare brevemente la durata approssimativa dell'ultima chiamata. Per visualizzare il costo, è necessario attivare **Limite costo chiam.** per la carta SIM. Consultare "Costi delle chiamate (servizio di rete)", pag. 37.

**Chiamata rapida** - selezionare **Si** per comporre i numeri assegnati ai tasti di chiamata rapida ( - ) tenendo premuto il relativo tasto. Consultare anche "Come effettuare la chiamata rapida di un numero telefonico", pag. 32.



**Risp. con ogni tasto** - selezionare **No**, per rispondere a una chiamata entrante premendo qualsiasi tasto, ad eccezione di ,  e .

**Linea attiva** (servizio di rete) - questa impostazione è visualizzata solo se la carta SIM supporta due numeri, ovvero due linee telefoniche. Selezionare la linea telefonica da utilizzare per le chiamate e gli SMS. È possibile rispondere alle chiamate su entrambe le linee indipendentemente da quella selezionata.

Per impedire la selezione della linea, selezionare **Cambio linea** → **Disattiva** se supportato dalla carta SIM. Per modificare questa impostazione è necessario il codice PIN2.



**Nota:** non sarà possibile effettuare chiamate se si seleziona **Linea 2** senza aver precedentemente sottoscritto il relativo servizio di rete.

 **Suggerimento:** per passare da una linea telefonica all'altra, tenere premuto  in modalità standby.



**Glossario:** una **chiamata dati GSM** consente una velocità di trasmissione massima di 14,4 kbps.

Una **chiamata dati HSCSD** (High Speed Circuit Switched Data, HSCSD) consente una velocità di trasmissione massima di 43,2 kbps. Con la tecnologia **GPRS**, (General Packet Radio Service) le informazioni vengono inviate in piccoli pacchetti dati sulla rete mobile.



## Impostazioni connessione

### Connessioni dati e punti di accesso

La console supporta tre tipi di connessioni dati: chiamata dati GSM (**D**), chiamata dati HSCSD (**D\***) e connessione GPRS (**G**). Consultare anche "Indicatori visualizzati in modalità standby", pag. 25. Per connettersi a un punto di accesso è necessaria una connessione dati. È possibile definire tre diversi tipi di punti di accesso:

- Punto di accesso MMS, ad esempio per inviare e ricevere messaggi multimediali.
- Punto di accesso per l'applicazione Web, per visualizzare le pagine WML o XHTML.
- Punto di accesso Internet (IAP), ad esempio per inviare e ricevere e-mail.

Verificare il punto di accesso necessario per il servizio a cui si desidera accedere con il proprio fornitore di servizi. Per la disponibilità e la sottoscrizione di servizi di chiamate dati, chiamate dati HSCSD e connessione GPRS, rivolgersi all'operatore della rete o al fornitore di servizi.

### Impostazioni minime per effettuare una chiamata dati

Per inserire un set di impostazioni di base per le chiamate dati GSM, passare a **Strumenti** → **Impostazioni** → **Connessione** → **Punti di accesso**, quindi selezionare **Opzioni** → **Nuovo p.to accesso**. Compilare i seguenti campi: **Tipo di trasporto dati:** **Dati GSM**, **N. di accesso remoto:** ottenuto dal fornitore del servizio, **Tipo di chiamata dati:** **Analogico** e **Velocità chiam. dati:** **Automatica**.



**Nota:** l'invio di dati in modalità HSCSD può scaricare la batteria della console più rapidamente rispetto alle normali chiamate vocali o dati, perché la console invia dati alla rete più frequentemente.

## Impostazioni minime per effettuare una connessione GPRS

È necessario sottoscrivere il servizio GPRS. Per la disponibilità e la sottoscrizione di GPRS, rivolgersi all'operatore della rete o al fornitore del servizio. Per le connessioni e la trasmissione GPRS potrebbero essere applicate tariffe distinte. Consultare anche "Contatore GPRS", pag. 38.

Passare a **Strumenti**→ **Impostazioni**→ **Connessione**→ **Punti di accesso** e selezionare **Opzioni**→ **Nuovo p.to accesso**.

Compilare i seguenti campi: **Tipo di trasporto dati: GPRS** e **Nome p.to di accesso**: immettere il nome indicato dal fornitore del servizio. Consultare "Come creare un punto di accesso", pag. 45.

## Come creare un punto di accesso



**Suggerimento:** è possibile ricevere tali impostazioni tramite SMS da un fornitore di servizi. In alternativa, nella console possono essere presenti impostazioni predefinite per il punto di accesso. Consultare "Ricezione di logo, toni, biglietti da visita, voci dell'Agenda e impostazioni", pag. 73.

- Per creare un nuovo punto di accesso, passare a **Strumenti**→ **Impostazioni**→ **Connessione**→ **Punti di accesso**.

Se sono già disponibili altri punti di accesso, per crearne uno nuovo selezionare **Opzioni**→ **Nuovo p.to accesso**→ **Usa impost. predef.** o **Usa impost. esistenti**, apportare le necessarie modifiche e premere **Indietro** per salvare le impostazioni.



**Suggerimento:** il programma di impostazione guidata incluso con PC Suite per Nokia N-Gage QD consente di configurare il punto di accesso e la casella e-mail. È inoltre possibile copiare impostazioni esistenti, ad esempio da un computer compatibile alla console. Consultare il CD incluso nella confezione di vendita.

Opzioni nell'elenco Punti di accesso: **Modifica**, **Nuovo p.to accesso**, **Elimina**, **Guida** ed **Esci**.

Opzioni durante la modifica impostazioni punti di accesso: **Cambia**, **Impost. avanzate**, **Guida** ed **Esci**.

 **Suggerimento:** consultare anche "Impostazioni necessarie per i messaggi multimediali", pag. 71, "Impostazioni necessarie per i messaggi e-mail", pag. 72 e "Procedura di base per l'accesso al Web", pag. 98.

## Punti di accesso

Specificare le impostazioni partendo dall'inizio, poiché, in base alla connessione dati selezionata (**Tipo di trasporto dati**) o all'eventuale necessità di specificare un **Indirizzo IP**, saranno disponibili solo determinati campi. Attenersi alle istruzioni del fornitore del servizio.

**Nome connessione** - digitare un nome descrittivo per la connessione.

**Tipo di trasporto dati** - in base alla connessione dati selezionata, saranno disponibili solo alcuni campi. Riempire tutti i campi contrassegnati con **Da definire** o con un asterisco rosso. Gli altri campi possono essere lasciati vuoti se non sono presenti istruzioni differenti del fornitore del servizio.



**Nota:** per poter utilizzare una connessione dati, il fornitore del servizio deve supportare questa funzionalità e, se necessario, attivarla sulla carta SIM.

**Nome p.to di accesso** (solo GPRS) - il nome del punto di accesso è necessario per stabilire una connessione con la rete GPRS. È possibile ottenerlo dall'operatore di rete o dal fornitore del servizio.

**N. di accesso remoto** (solo dati GSM e ad alta velocità) - numero di telefono del modem del punto di accesso.

**Nome utente** - il nome utente può essere necessario per le connessioni dati e normalmente è indicato dal fornitore del servizio. Spesso viene fatta distinzione tra maiuscole e minuscole.

**Richiesta password** - se occorre digitare una nuova password ogni volta che si accede a un server o se non si desidera salvare la password sulla console, scegliere **Sì**.

**Password** - la password può essere necessaria per le connessioni dati e normalmente è indicata dal fornitore del servizio. Spesso viene fatta distinzione tra maiuscole e minuscole.

**Autenticazione - Normale / Protetta.**

**Indirizzo IP** - l'indirizzo IP utilizzato dal gateway WAP richiesto.

**Home page** - in base alle impostazioni in corso, specificare l'indirizzo Web o l'indirizzo del centro servizi messaggi multimediali.

**Protezione conness.** - scegliere se utilizzare TLS (Transport Layer Security) per la connessione.

**Modalità sessione - Permanente / Temporanea.**

**Tipo di chiamata dati** (solo dati GSM e ad alta velocità) - definisce se la console utilizzerà una connessione analogica o digitale. Questa impostazione dipende dall'operatore della rete GSM e dal provider di servizi Internet, in quanto alcune reti GSM non supportano certi tipi di connessioni ISDN. Per maggiori dettagli, rivolgersi al proprio provider di servizi Internet.

**Velocità chiam. dati** (solo dati GSM e ad alta velocità) - le opzioni disponibili dipendono dalle scelte eseguite in **Modalità sessione** e **Tipo di chiamata dati**. Questa opzione consente di limitare la velocità di connessione massima con i dati ad alta velocità. Trasferimenti di dati a velocità superiori possono risultare più costosi, in base all'operatore della rete cellulare. Durante la connessione la velocità operativa può essere inferiore, in base alle condizioni di rete.

**Opzioni → Impostazioni avanzate**

**Indirizzo IP telefono** - l'indirizzo IP della console. **Server nome primario:** - l'indirizzo IP del server DNS primario. **Server nome second.:** - l'indirizzo IP del server DNS secondario.



**Nota:** per immettere **Indirizzo IP telefono**, **Server nome primar.** o **Server nome second.;** rivolgersi al provider di servizi Internet per ottenere le informazioni.

 **Glossario:** le connessioni ISDN rappresentano un modo per stabilire una chiamata dati tra la console e il punto di accesso. In quanto completamente digitali, la connessione viene stabilita in tempi più rapidi e la velocità è maggiore rispetto alle connessioni analogiche.

 **Glossario:** DNS - Domain Name Service. Servizio Internet che converte nomi di dominio, quali **www.nokia.com** in indirizzi IP come **192.100.124.195**



**Glossario:** PPP (Point-to-Point Protocol) - Protocollo software di rete comune che consente a qualsiasi computer dotato di modem e linea telefonica di connettersi direttamente a Internet.

Verranno visualizzate le seguenti impostazioni se è stata selezionata l'opzione **Dati GSM** come **Tipo di trasporto dati** all'inizio della procedura di creazione del punto di accesso:

**Richiamata autom.** - questa opzione consente a un server di richiamare dopo che l'utente ha effettuato la chiamata iniziale. Per sottoscrivere questo servizio, rivolgersi al fornitore del servizio.

**Tipo di richiamata** - richiedere al fornitore del servizio le corrette impostazioni da utilizzare.

**Numero di richiamata** - digitare il numero dati della console utilizzato dal server per richiamare, che in genere corrisponde al numero telefonico per le chiamate dati della console.

**Usa compress. PPP** - se è impostata su **Sì**, questa opzione consente di aumentare la velocità di trasferimento dati, purché supportata dal server PPP remoto. In caso i problemi per stabilire la connessione, impostare l'opzione su **No**. Per maggiori dettagli, rivolgersi al fornitore del servizio.

Per inserire uno script di accesso, selezionare **Usa script di accesso** → **Sì**. Inserire lo script di accesso in **Script di accesso**.

**Inizializzaz. modem** (stringa di inizializzazione modem) - controlla la console tramite i comandi AT. Se richiesto, immettere i caratteri specificati dall'operatore della rete GSM o dal provider di servizi Internet.



## GPRS

Le impostazioni GPRS influiscono su tutti i punti di accesso che utilizzano connessioni GPRS.

**Connessione GPRS** – se si seleziona **Quando disponib.** e la rete in uso supporta GPRS, la console eseguirà la registrazione alla rete GPRS e gli SMS verranno inviati tramite GPRS. Inoltre una connessione GPRS, ad esempio per inviare e ricevere e-mail, è più veloce. Se si seleziona **Su richiesta**, verrà utilizzata una connessione GPRS solo se un'applicazione o un'azione la richiede. Se non è presente la copertura GPRS ed è stato scelto **Quando disponib.**, la console tenterà periodicamente di stabilire una connessione GPRS.

**Punto di accesso** – il nome del punto di accesso è necessario per utilizzare la console come modem GPRS con il computer.

## Chiamata dati

Le impostazioni di Chiamata dati influiscono su tutti i punti di accesso che utilizzano chiamate dati e chiamate dati ad alta velocità.

**Resta in linea per** – in assenza di azioni, la chiamata dati si interrompe automaticamente dopo un periodo preimpostato. Le opzioni sono **Definito**, che consente di immettere un periodo di tempo o **Nessun limite**.



## Data e ora

Le impostazioni di data e ora consentono di definire la data e l'ora utilizzate nella console, nonché di modificare formato di data e ora e separatori. Scegliere **Tipo di orologio** → **Analogico** o **Digitale** per modificare l'orologio visualizzato in modalità standby. Scegliere **Aggiorn. autom. ora** se si desidera aggiornare le informazioni su ora, data e fuso orario in base alla rete cellulare (servizio di rete).



**Nota:** per attivare l'impostazione **Aggiorn. autom. ora**, la console verrà riavviata.



**Suggerimento:** consultare anche le impostazioni della lingua, pag. 40.



## Protezione Telefono e SIM

Il **codice PIN (Personal Identification Number) (da 4 a 8 cifre)** protegge la carta SIM da utilizzi non autorizzati e viene in genere fornito con la carta SIM. Dopo tre inserimenti errati il codice PIN viene bloccato e sarà necessario sbloccarlo con il codice PUK per poter usare nuovamente la carta SIM. Consultare le informazioni sul codice PUK code in questa sezione.

Il **codice PIN2 (da 4 a 8 cifre)**, fornito con alcune carte SIM, è necessario per accedere ad alcune funzioni, quali i contatori delle unità di costo.

Il **codice di protezione (5 cifre)** può essere utilizzato per sbloccare la console e la tastiera e impedirne l'uso non autorizzato. Le impostazioni iniziali del codice di protezione sono **12345**. Per impedire l'utilizzo non autorizzato della console, modificare il codice di protezione. Mantenere segreto il nuovo codice e conservarlo in un luogo sicuro, separato dalla console.

I **codici PUK (Personal Unblocking Key) e PUK2 (8 cifre)** sono necessari per modificare, rispettivamente, un codice PIN o un codice PIN2 bloccato. Se i codici non vengono forniti con la carta SIM, rivolgersi all'operatore di rete della carta SIM.

**Richiesta codice PIN** - attivando la richiesta, tale codice verrà richiesto a ogni accensione della console. Alcune carte SIM non consentono la disattivazione della richiesta del codice PIN.

**Codice PIN / Codice PIN2 / Codice di protezione** - è possibile modificare il codice di protezione, il codice PIN e il codice PIN2. Tali codici possono includere solo numeri da **0 a 9**.

Non utilizzare codici di accesso simili ai numeri di emergenza, per evitare di chiamare involontariamente un servizio di emergenza.

**Interv. blocco autom.** - è possibile impostare un intervallo di timeout in seguito al quale la console verrà bloccata automaticamente e potrà essere utilizzata solo immettendo il codice di protezione corretto. Digitare un numero per i minuti dell'intervallo o selezionare **Nessuno** per disattivare l'intervallo di blocco automatico.

- Per sbloccare la console, immettere il codice di protezione.



**Nota:** quando il dispositivo è bloccato, è comunque possibile chiamare il numero di emergenza programmato sul dispositivo. Per effettuare una chiamata di emergenza quando il dispositivo è in modalità offline o aereo, potrebbe essere necessario inserire il codice di sblocco e impostare il dispositivo sulla modalità di chiamata prima di effettuare qualsiasi chiamata, incluse le chiamate al numero di emergenza.

**Blocca se SIM diversa** - è possibile impostare la console affinché richieda il codice di sicurezza quando viene inserita una nuova carta SIM sconosciuta. La console memorizza ogni carta SIM inserita se sbloccata tramite codice di sicurezza.

**Numeri consentiti** - è possibile limitare le chiamate in uscita ai soli numeri selezionati, purché tale funzione sia supportata dalla carta SIM. Per questa funzione è necessario il codice PIN2. Quando questa funzione è attivata, è possibile chiamare solo i numeri telefonici inclusi nell'elenco dei numeri consentiti o che iniziano con le stesse cifre di un numero nell'elenco.



**Nota:** quando si utilizzano le funzioni di sicurezza che limitano le chiamate (blocco delle chiamate, chiamate a numeri consentiti, chiamate a un gruppo limitato di utenti), è comunque possibile chiamare il numero di emergenza programmato sul dispositivo.



**Suggerimento:** per bloccare manualmente la console, premere . Si aprirà un elenco di comandi. Selezionare **Blocca telefono**.



Opzioni nella vista Numeri consentiti: **Apri, Chiama, Nuova scheda, Modifica, Elimina, Aggiungi a Rubrica, Aggiungi da Rubrica, Guida ed Esci**.

Per visualizzare l'elenco dei numeri consentiti, premere  e selezionare **Strumenti** → **Numeri consentiti**. Per aggiungere nuovi numeri all'elenco dei numeri consentiti, selezionare **Opzioni** → **Nuova scheda** o **Aggiungi da Rubrica**.

**Grup. chiuso d'utenti** (servizio di rete) - per specificare un gruppo di persone che è possibile chiamare e dalle quali è possibile ricevere chiamate, selezionare: **Predefinito** per attivare il gruppo concordato con l'operatore della rete, **Attivo** per utilizzare un altro gruppo di cui è necessario conoscere il numero di indice o **No**.

**Conferma servizi SIM** (servizio di rete) - per impostare la console affinché visualizzi messaggi di conferma quando si utilizzano i servizi della carta SIM.

## Gestione certificati

I certificati digitali, che non costituiscono una garanzia di sicurezza, consentono di verificare l'origine del software.

Nella vista principale Gestione certificati è presente un elenco di certificati di autorità memorizzati nella console. Premere  per visualizzare un elenco di certificati personali, se disponibili.

È opportuno utilizzare certificati digitali se si desidera effettuare una connessione a una banca in linea o a un altro sito o server remoto per azioni che prevedono il trasferimento di informazioni riservate o se si desidera ridurre il rischio di virus o l'installazione di software sospetti ed essere certi dell'autenticità del software che si scarica o installa.



**Importante:** si noti che, nonostante l'uso dei certificati riduca i rischi legati alle connessioni remote e all'installazione del software, tali certificati devono essere utilizzati in modo corretto per poter garantire una maggiore protezione. L'esistenza di un certificato non basta da sola a garantire la protezione; il programma di gestione dei certificati deve includere certificati corretti, autentici o affidabili per poter garantire una maggiore protezione. I certificati hanno una durata limitata. Se appaiono dei messaggi secondo cui il certificato è scaduto o non è valido quando invece dovrebbe esserlo, controllare che la data e l'ora sul dispositivo siano corrette.

### Visualizzazione dei dettagli dei certificati - Verifica dell'autenticità

È possibile essere sicuri della corretta identità di un gateway o server WAP solo se la firma e il periodo di validità di un certificato del gateway o server sono stati verificati.

Sul display della console verrà visualizzato se l'identità del server o del gateway non è autentica o se nella console non è presente il certificato di protezione corretto.

Per verificare i dettagli del certificato, scorrere a un certificato e selezionare **Opzioni** → **Dettagli certificato**. All'apertura dei dettagli di un certificato, Gestione certificati verificherà la validità dello stesso e verrà visualizzato uno dei seguenti messaggi:

- **Certificato non attendibile** - nessuna applicazione è stata impostata per utilizzare il certificato. Consultare la sezione successiva "Modifica delle impostazioni di attendibilità del certificato di un'autorità".
- **Certificato scaduto** - il periodo di validità del certificato è terminato.



**Glossario:** i certificati digitali consentono di verificare l'origine delle pagine XHTML o WML e del software installato. Tuttavia, possono essere considerati attendibili solo se si conosce l'autenticità dell'origine.

Opzioni nella vista  
Gestione certificati:  
**Dettagli certificato,**  
**Elimina, Impost.**  
**attendibilità, Seleziona/**  
**Deselez., Guida ed Esci.**

- **Certificato non ancora valido** - il periodo di validità del certificato non è ancora iniziato.
- **Certificato danneggiato** - il certificato non può essere utilizzato. Contattare l'ente che ha emesso il certificato.

### Modifica delle impostazioni di attendibilità del certificato di un'autorità



**Importante:** prima di modificare le impostazioni del certificato, accertarsi dell'affidabilità del proprietario del certificato e che il certificato appartenga realmente al proprietario elencato.

Scorrere al certificato di un'autorità e selezionare **Opzioni**→ **Impost. attendibilità**. Verrà visualizzato l'elenco delle applicazioni che possono utilizzare il certificato selezionato. Ad esempio: **Web: Sì** - il certificato può certificare siti. **Gestione applicazioni: Sì** - il certificato può certificare l'origine di nuovo software. **Internet: Sì** - il certificato può certificare server di immagini ed e-mail.



## Blocco chiamate (servizio di rete)

Il blocco delle chiamate consente di limitare le chiamate in entrata e in uscita. Per questa funzione è necessario ottenere la password per il blocco delle chiamate dal fornitore del servizio.

- Scorrere a una delle opzioni di blocco e selezionare **Opzioni**→ **Attiva** per attivare la limitazione delle chiamate, **Annulla** per disattivare la limitazione delle chiamate selezionate o **Verifica stato** per verificare se le chiamate sono bloccate.
- Selezionare **Opzioni**→ **Annulla blocchi** per annullare tutti i blocchi di chiamate attivi.
- Selezionare **Opzioni**→ **Cambia pswd blocchi** per modificare la password per il blocco.



**Nota:** quando le chiamate sono bloccate, è comunque possibile chiamare alcuni numeri di emergenza.



**Nota:** le funzioni di blocco e di deviazione delle chiamate non possono essere attive contemporaneamente.

Consultare "Deviazione di chiamate (servizio di rete)", pag. 35 o "Numeri consentiti", pag. 51.

Il blocco chiamate influisce su tutte le chiamate, incluse quelle dati.



## Rete

**Selezione rete** - selezionare **Automatica** per impostare la console per la ricerca e la selezione di una delle reti disponibili o **Manuale** per selezionare la rete manualmente da un elenco di reti. Se la connessione alla rete selezionata manualmente viene persa, la console emetterà un segnale di errore e chiederà di rileselzionare la rete. Per la rete selezionata deve essere stato stipulato un contratto di roaming con l'operatore della propria rete, ovvero l'operatore della carta SIM inserita nella console.

**Info microcella** - selezionare **Attivo** per impostare la console affinché indichi l'utilizzo in una rete cellulare basata sulla tecnologia MCN (Micro Cellular Network) e attivi la ricezione delle informazioni sulla microcella.



**Glossario:** accordo di roaming - Accordo tra due o più operatori di rete che consente agli utenti del servizio fornito da uno degli operatori di utilizzare i servizi forniti dagli altri operatori di rete.



## Impostazioni accessori - Auricolare e loopset

**Accessorio in uso** - selezionare l'accessorio in uso.

**Auricolare/ Loopset** - selezionare **Modo predefinito** per impostare il modo d'uso da attivare ogni volta che si collega un determinato accessorio alla console. Consultare "Modi d'uso", pag. 85. Selezionare **Risposta automatica** per rispondere automaticamente a una chiamata entrante dopo cinque secondi. Se l'avviso di chiamata entrante è impostato su **Bip x 1** o **Silenzioso**, non sarà possibile usare la risposta automatica.

**Indicatori visualizzati in modalità standby:**



- connessione di un auricolare.



- connessione di un loopset.



# Rubrica

Opzioni nella Rubrica:

**Apri, Chiama, Crea messaggio, Nuova scheda, Modifica, Elimina, Duplica, Aggiungi a gruppo, Gruppi di apparten., Seleziona/Deselez., Invia, Info Rubrica, Guida ed Esci.**

È possibile aggiungere un tono di chiamata personale, un nome vocale o una miniatura a una scheda Rubrica, nonché creare gruppi di schede Rubrica per inviare SMS o e-mail a più destinatari contemporaneamente. È possibile aggiungere le informazioni della scheda Rubrica (biglietti da visita) ricevute alla Rubrica. Consultare "Ricezione di logo, toni, biglietti da visita, voci dell'Agenda e impostazioni", pag. 73.





**Nota:** le informazioni della Rubrica possono essere inviate o ricevute solo tra dispositivi compatibili.





**Suggerimento:** è possibile trasferire le informazioni della Rubrica da vari telefoni cellulari Nokia alla console utilizzando l'applicazione Importazione dati di PC Suite per Nokia N-Gage QD. Fare riferimento alla funzionalità di Guida in linea di PC Suite per istruzioni.

## Salvataggio di nomi e numeri – Creazione e modifica di schede Rubrica

Opzioni durante la modifica di una scheda Rubrica: **Aggiungi miniatura / Rimuovi miniatura, Aggiungi dettaglio, Elimina dettaglio, Modifica etichetta, Guida ed Esci.**

- 1 Premere  e selezionare **Rubrica**, quindi selezionare **Opzioni**→ **Nuova scheda**.
- 2 Compilare i campi desiderati e premere **Fine**.
  - **Per modificare schede Rubrica**, scorrere alla scheda da modificare in Rubrica e premere . Per modificare le informazioni nella scheda, selezionare **Opzioni**→ **Modifica**.
  - **Per eliminare schede Rubrica**, scorrere alla scheda Rubrica da eliminare in Rubrica e selezionare **Opzioni**→ **Elimina**.



- Per **allegare una miniatura a una scheda Rubrica**, aprire la scheda Rubrica, selezionare **Opzioni**→ **Modifica** e quindi **Opzioni**→ **Aggiungi miniatura**. La miniatura verrà visualizzata in caso di chiamata dalla persona della scheda Rubrica.
- Per **aggiungere una foto a una scheda Rubrica**, aprire la scheda Rubrica e premere  per aprire la vista Foto album (). Per allegare una foto, selezionare **Opzioni**→ **Aggiungi foto**.

**Suggerimento:** consultare "Foto", pag. 61, per ulteriori informazioni sulla memorizzazione di immagini.

## Copia di schede Rubrica tra la carta SIM e la memoria del dispositivo

- Per copiare nomi e numeri da una carta SIM alla console, premere  e selezionare **Strumenti**→ **Rubrica SIM**. Selezionare i nomi da copiare, quindi **Opzioni**→ **Copia nella Rubrica**.
- Per copiare un numero di telefono, fax o cercapersone dalla Rubrica alla carta SIM, passare alla Rubrica e aprire una scheda. Scorrere al numero, quindi selezionare **Opzioni**→ **Copia in Rubrica SIM**

 **Suggerimento:** per inviare le informazioni della Rubrica, selezionare la scheda da inviare dalla Rubrica. Selezionare **Opzioni**→ **Invia**→ **Via SMS**, **Via e-mail** (disponibile solo se sono presenti le impostazioni e-mail corrette) o **Via Bluetooth**. Consultare il capitolo "Messaggi" e "Invio di dati tramite Bluetooth", pag. 110.

## Aggiunta di un tono di chiamata a una scheda Rubrica o un gruppo

Quando si riceverà una chiamata da un utente della scheda Rubrica o del gruppo, la console riprodurrà il tono di chiamata scelto (se il numero del chiamante viene trasmesso e riconosciuto dalla console).

- 1 Premere  per aprire una scheda Rubrica o passare all'elenco dei gruppi e selezionare un gruppo.
- 2 Selezionare **Opzioni**→ **Tono di chiamata**. Verrà visualizzato un elenco di toni di chiamata.

 **Suggerimento:** le chiamate rapide consentono di chiamare i numeri d'uso frequente in modo veloce. È possibile assegnare tasti di chiamata rapida a otto numeri di telefono. Consultare "Come effettuare la chiamata rapida di un numero telefonico" a pag. 32.

- 3 Scorrere il tono di chiamata da usare per la scheda Rubrica o il gruppo e premere **Seleziona**.
- Per rimuovere il tono di chiamata, selezionare **Tono predefinito** dall'elenco dei toni di chiamata.



**Nota:** per una scheda Rubrica viene utilizzato l'ultimo tono di chiamata assegnato. Se viene modificato il tono di chiamata di un gruppo, quindi quello di una singola scheda Rubrica appartenente a tale gruppo, verrà utilizzato il tono di chiamata associato alla singola scheda Rubrica.

## Chiamata a riconoscimento vocale

È possibile effettuare una chiamata semplicemente pronunciando un nome o una parola assegnati ad un numero di una scheda della Rubrica.

Prima di usare i nomi vocali, si noti quanto segue:

- I nomi vocali non dipendono dalla lingua, ma dipendono dal tono di voce di chi ha effettuato la registrazione.
- È necessario pronunciare il nome esattamente come al momento della registrazione.
- I nomi vocali sono sensibili al rumore di fondo. Registrare i nomi vocali e pronunciarli in un ambiente silenzioso.
- I nomi molto brevi non sono accettati. Utilizzare nomi lunghi ed evitare nomi simili per numeri telefonici diversi.





**Nota:** l'uso dei nomi vocali potrebbe rivelarsi difficile in un ambiente rumoroso o durante un'emergenza; pertanto, non confidare mai esclusivamente nella chiamata a riconoscimento vocale.

## Aggiunta di un nome vocale a un numero di telefono

Per ogni scheda Rubrica è consentito un solo nome vocale. È possibile aggiungere un nome vocale a un massimo di 25 numeri telefonici.

- 1 Nella Rubrica aprire la scheda Rubrica in cui si desidera aggiungere un nome vocale.
- 2 Scorrere al numero a cui si desidera aggiungere il nome vocale e selezionare **Opzioni** → **Aggiungi nome voc.**
- 3 Premere **Avvia** per registrare un nome vocale. Dopo il segnale pronunciare in modo chiaro la parola che si desidera registrare come nome vocale. Attendere che venga riprodotto e salvato il nome registrato. Accanto al numero nella scheda Rubrica verrà visualizzato il simbolo , che indica l'assegnazione di un nome vocale a quel numero.

 **Esempio:** è possibile utilizzare il nome di una persona, ad esempio "Gianni cellulare".

 **Suggerimento:** per visualizzare l'elenco dei nomi vocali definiti, selezionare **Opzioni** → **Info Rubrica** → **Nomi vocali** nella Rubrica.

## Come effettuare una chiamata pronunciando un nome vocale

È necessario pronunciare il nome vocale esattamente come è stato registrato.

- 1 In modalità standby tenere premuto . Verrà emesso un segnale e verrà visualizzato il messaggio *Pronunciare nome adesso*.
- 2 Quando si effettua una chiamata utilizzando un nome vocale, è in uso l'altoparlante. Tenere la console a una breve distanza e pronunciare chiaramente il nome vocale.



 **Suggerimento:** per ascoltare, modificare o eliminare un nome vocale, aprire una scheda Rubrica e scorrere al numero associato al nome vocale (indicato da ) e selezionare **Opzioni** → **Nomi vocali**. Selezionare **Riproduci**, **Cambia** o **Elimina**.





Fig. 10 Creazione di un gruppo

- 3 Se riconosciuto correttamente, il nome vocale verrà riprodotto, saranno visualizzati il nome e il numero e verrà composto il numero del nome vocale.
- Se il nome vocale emesso non è corretto o se si desidera ripetere l'attivazione vocale, premere **Riprova**.



**Nota:** non è possibile effettuare chiamate a riconoscimento vocale se è attiva una chiamata dati o una connessione GPRS.

## Creazione di gruppi nella Rubrica

- 1 Per aprire la Rubrica, premere  nell'elenco Gruppi.
- 2 Selezionare **Opzioni** → **Nuovo gruppo**.
- 3 Specificare un nome per il gruppo o usare il nome predefinito **Gruppo** e premere **OK**.
- 4 Aprire il gruppo e selezionare **Opzioni** → **Aggiungi scheda**.
- 5 Scorrere a una scheda e premere  per contrassegnarla. Per aggiungere più schede contemporaneamente, ripetere l'azione per tutte le schede da aggiungere.
- 6 Premere **OK** per aggiungere le schede al gruppo.

## Rimozione di schede da un gruppo







- 1 Nell'elenco dei gruppi aprire il gruppo da modificare.
- 2 Scorrere alla scheda e selezionare **Opzioni** → **Rimuovi da gruppo**.
- 3 Premere **Sì** per rimuovere la scheda dal gruppo.

# Foto













## Foto album – Visualizzazione di foto

Le foto possono essere salvate dall'applicazione Fotogramma o ricevute in messaggi multimediali o con disegno, come allegati e-mail o tramite Bluetooth. Le foto in Ricevuti devono essere salvate nella memoria del dispositivo o in una memory card. Nella cartella Messaggio con disegno è possibile salvare i disegni ricevuti con i messaggi con disegno.

- 1 Premere  e selezionare **Varie** → **Foto album**. Premere  o  per spostarsi da una memoria all'altra. Per sfogliare le foto, premere  e .
- 2 Premere  per aprire una foto. Quando la foto è aperta, il relativo nome e il numero di foto nella cartella verranno visualizzati in alto nel display.

### Tasti di scelta rapida

- Rotazione:  - in senso antiorario,  - in senso orario.
- Scorrimento:  - in alto,  - in basso,  - a sinistra,  - a destra.
- Zoom:  - zoom avanti,  - zoom indietro. Tenere premuto  per tornare alla vista normale.
- Vista:  - per passare da schermo intero a vista normale.



**Suggerimento:** è possibile inviare foto a dispositivi compatibili con diversi servizi di messaggistica.

Opzioni in Foto album:  
**Apri, Invia, Caricatore foto, Elimina, Sposta in cartella, Nuova cartella, Selezione/Deselez., Rinomina, Visualizza dettagli, Aggiungi a Preferiti, Aggiorna miniature, Guida ed Esci.**







Fig. 11 Vista principale Foto album

## Fotogramma

È possibile acquisire immagini dal display della console. L'applicazione Fotogramma, eseguita in background, permette di acquisire il contenuto del display premendo la combinazione di tasti assegnata.

L'inserimento di una game o memory card comporta la chiusura di tutte le applicazioni aperte sul dispositivo. Per acquisire un fotogramma di un gioco, inserire innanzitutto una game card, quindi aprire l'applicazione Fotogramma.

- 1 Premere  e selezionare **Varie** → **Fotogramma**.
- 2 Selezionare **Opzioni** → **Appl. in background**. L'applicazione verrà rimossa dal display. L'applicazione Fotogramma rimane attiva, ma non influisce sulle applicazioni che si desidera eseguire e consente di acquisire il contenuto del display in qualsiasi momento, ad esempio durante un gioco.
- 3 Premere  +  per acquisire un fotogramma. I fotogrammi vengono salvati automaticamente in **Foto album**.

 **Nota:** se la memoria è insufficiente, è possibile che alcune applicazioni vengano chiuse. Prima della chiusura i dati non salvati verranno salvati.

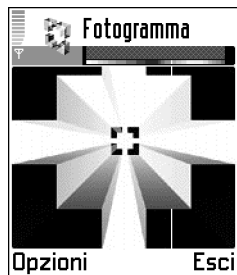

Fig. 12 Fotogramma

## Modifica delle impostazioni di Fotogramma

Selezionare **Opzioni** → **Impostazioni** per modificare:

- **Acquisisci con** - selezionare una combinazione di tasti con cui acquisire i fotogrammi.
- **Nome cartella, Nome fotogramma, Qualità fotogramma.**
- **Usa nome predefinito** - selezionare **Sì** se si desidera salvare l'immagine con il nome immesso in **Nome fotogramma**. Selezionare **No** per impostare un nome specifico per ogni immagine. Il nome immesso in **Nome fotogramma** verrà visualizzato per impostazione predefinita.



## Letture video

Premere  e selezionare **Varie**→ **Letture v.** per riprodurre i clip video archiviati nella memoria del dispositivo o in una memory card.

Il Lettore video supporta i file con estensioni 3gp e nim, ma non supporta necessariamente tutte le varianti dei formati di file.

- Per riprodurre un clip video, scorrere ad esso e premere  o selezionare **Opzioni**→ **Apri**.
- Per inviare un clip video, scorrere al clip video che si desidera inviare e selezionare **Opzioni**→ **Invia**→ **Via MMS**, **Via e-mail** o **Via Bluetooth**. Selezionare un destinatario. Il clip video in attesa di invio viene inserito in In uscita. Poiché la dimensione massima per un messaggio multimediale è di 95 KB, la lunghezza del clip video registrato non potrà superare 95 KB e avrà quindi una durata approssimativa di 15 secondi.
- Per attivare o disattivare l'audio, regolare il contrasto del display o riavviare automaticamente la riproduzione dei clip video al loro termine, selezionare **Opzioni**→ **Impostazioni**.

## Ricezione di un clip video in un messaggio

- Quando si riceve un clip video in un formato supportato in un messaggio multimediale, passare a **Messaggi** e aprire il messaggio multimediale. Per visualizzare il messaggio come testo e per riprodurre o salvare il video, selezionare **Opzioni**→ **Oggetti**.
- Quando si riceve un clip video in un formato supportato come allegato e-mail, aprire il messaggio e selezionare **Opzioni**→ **Allegati** se si desidera riprodurre o salvare il video.

Opzioni nella vista principale: **Apri**, **Elimina**, **Modifica nome clip**, **Invia**, **Aggiungi a Preferiti**, **Sposta in mem. card**/**Sposta in mem. tel.**, **Impostazioni** ed **Esci**.



# Messaggi

Opzioni nella vista principale Messaggi: **Crea messaggio**, **Connetti** (presente se sono definite le impostazioni per la casella e-mail) / **Disconnetti** (presente se è attiva una connessione alla casella e-mail), **Messaggi SIM**, **Cell broadcast**, **Comando servizi**, **Impostazioni**, **Guida ed Esci**.

 **Suggerimento:** organizzare i messaggi aggiungendo nuove sottocartelle ad **Archivio**.

 **Suggerimento:** quando è aperta una delle cartelle predefinite, è possibile spostarsi fra le cartelle premendo

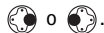

In Messaggi è possibile creare, inviare, ricevere, visualizzare, modificare e organizzare: SMS, messaggi multimediali, messaggi e-mail e speciali SMS contenenti dati. È inoltre possibile ricevere messaggi e dati tramite Bluetooth, ricevere messaggi di informazioni Web, messaggi Cell broadcast e inviare comandi servizi.



**Nota:** queste funzioni sono disponibili solo se supportate dall'operatore della rete o dal fornitore di servizi. Solo i dispositivi dotati delle funzioni dei messaggi con disegno, dei messaggi multimediali o e-mail compatibili possono ricevere e visualizzare questo tipo di messaggi. È possibile che alcune reti forniscano al dispositivo ricevente un collegamento a una pagina Web per la visualizzazione di messaggi multimediali.

Aprendo Messaggi, verranno visualizzati la funzione **Nuovo msg.** e un elenco di cartelle:



**Ricevuti** - contiene i messaggi ricevuti, tranne i messaggi e-mail e Cell broadcast. I messaggi e-mail sono contenuti in **Casella e-mail**.



**Archivio** - per organizzare i messaggi in cartelle.





**Casella e-mail** - aprendo questa cartella, è possibile connettersi alla casella e-mail remota per recuperare i nuovi messaggi e-mail o visualizzare non in linea i messaggi già recuperati. Consultare "Impostazioni per i messaggi e-mail", pag. 82.



**Bozze** - contiene le bozze dei messaggi non ancora inviati.



 **Inviati** - contiene gli ultimi venti messaggi inviati, ad eccezione di quelli inviati tramite Bluetooth. Per modificare il numero di messaggi da salvare, consultare "Impostazioni per la cartella Altro", pag. 84.













 **In uscita** - memorizzazione temporanea dei messaggi in attesa di invio.

 **Rapporti** - è possibile richiedere alla rete di inviare rapporti di consegna degli SMS e dei messaggi multimediali inviati (servizio di rete). Potrebbe non essere possibile ricevere il rapporto di invio di un messaggio multimediale inviato a un indirizzo e-mail.



## Scrittura di testo

### Metodo di scrittura tradizionale

Quando si utilizza il metodo di scrittura tradizionale, in alto a destra nel display compare l'indicatore .

- Premere più volte un tasto numerico ( - ) fino alla visualizzazione del carattere desiderato. A ogni tasto numerico sono associati più caratteri, indicati sul tasto.
- Per inserire un numero, tenere premuto il tasto numerico.
- Per alternare lettere e numeri, tenere premuto .
- Se la lettera successiva si trova sullo stesso tasto della precedente, attendere che venga visualizzato il cursore o premere  per terminare il periodo di timeout, quindi digitare la lettera.
- In caso di errore, premere  per rimuovere un carattere. Tenere premuto  per cancellare più caratteri.
- I più comuni segni di punteggiatura sono disponibili in . Premere più volte  per ottenere il segno di punteggiatura desiderato. Premere  per aprire un elenco di caratteri speciali. Utilizzare  per spostarsi nell'elenco e premere **Selezione** per selezionare un carattere.
- Per inserire uno spazio, premere . Per spostare il cursore alla riga successiva, premere tre volte .



**Icone:**  e 

indicano l'uso delle maiuscole o minuscole.  indica che la prima lettera della parola viene scritta in maiuscolo, mentre le altre lettere vengono scritte automaticamente in minuscolo.  indica la modalità numerica.

- Per passare tra le combinazioni di maiuscole/minuscole **Abc**, **abc** e **ABC**, premere .

## Metodo di scrittura intuitivo – Dizionario

È possibile digitare qualsiasi lettera premendo un unico tasto. Il metodo di scrittura intuitivo è basato su un dizionario incorporato al quale l'utente può aggiungere altre parole. Quando il dizionario è pieno, l'ultima parola inserita sostituirà la parola aggiunta per prima.

 **Suggerimento:**  
per attivare e disattivare il metodo di scrittura intuitivo, premere due volte rapidamente  durante la scrittura.

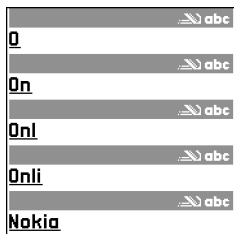



























Fig. 13 La corrispondenza della parola cambia, attendere di avere digitato l'intera parola prima di controllare il risultato

- 1 Per attivare il metodo di scrittura intuitivo, premere  e selezionare **Attiva dizionario**. Verrà attivato il metodo di scrittura intuitivo per tutti gli editor della console. Quando si utilizza il metodo di scrittura intuitivo, nella parte superiore destra del display viene visualizzato l'indicatore .
- 2 Scrivere la parola desiderata premendo i tasti  - . Per ogni lettera premere una volta il tasto. Ad esempio, per scrivere "Nokia" con il dizionario inglese, premere  per la N,  per la o,  per la k,  per la i e  per la a. Come indicato nella fig. 13, la parola cambia dopo ogni pressione di tasto.
- 3 Al termine della scrittura e dopo aver verificato che la parola sia corretta, confermare premendo  oppure premendo  per inserire uno spazio.
  - Se la parola non è corretta, premere  più volte per visualizzare singolarmente le parole trovate nel dizionario oppure premere  e selezionare **Dizionario** → **Suggerimenti**.
  - Se la parola è seguita dal carattere ?, significa che non è inclusa nel dizionario. Per aggiungere una parola al dizionario, premere **Manuale**, digitare la parola (max 32 lettere) utilizzando il metodo di scrittura tradizionale e premere **OK**. La parola verrà aggiunta al dizionario. Quando il dizionario è pieno, la nuova parola sostituirà la parola aggiunta per prima.
- 4 Procedere alla scrittura della parola successiva.

## Suggerimenti per l'uso del metodo di scrittura intuitivo



- Per cancellare un carattere, premere . Tenere premuto  per cancellare più caratteri.
- Per passare tra le combinazioni di maiuscole/minuscole **Abc**, **abc** e **ABC**, premere . Premendo rapidamente  due volte, verrà disattivato il metodo di scrittura intuitivo.
- Per inserire un numero in modalità caratteri, tenere premuto il tasto numerico desiderato.  
Per alternare lettere e numeri, tenere premuto .
- I più comuni segni di punteggiatura sono disponibili in . Premere più volte  e  per ottenere il segno di punteggiatura desiderato.
- Tenere premuto  per aprire un elenco di caratteri speciali.
- Premere  più volte per visualizzare singolarmente le parole trovate nel dizionario.
- Premere , selezionare **Dizionario**, quindi premere  per selezionare una delle seguenti opzioni:
  - **Suggerimenti** per visualizzare un elenco di parole che corrisponde ai tasti premuti.
  - **Inserisci parola** per aggiungere una parola (max 32 caratteri) al dizionario con il metodo di scrittura tradizionale. Quando il dizionario è pieno, la nuova parola sostituirà la parola aggiunta per prima.
  - **Modifica parola** per modificare la parola utilizzando il metodo di scrittura tradizionale, disponibile se la parola è attiva (sottolineata).

 **Suggerimento:** il metodo di scrittura intuitivo tenterà di anticipare il segno di punteggiatura più comune (.,?!') necessario. L'ordine e la disponibilità dei segni di punteggiatura dipendono dalla lingua del dizionario.

**Suggerimento:**

premendo , verranno visualizzate le seguenti opzioni (in base alla modalità e alla situazione): **Dizionario** (metodo di scrittura intuitivo), **Modalità alfabetica** (metodo di scrittura tradizionale), **Modalità numerica**, **Taglia** (se è stato selezionato testo), **Copia** (se è stato selezionato testo), **Incolla** (se è stato tagliato o copiato testo), **Inserisci numero**, **Inserisci simbolo** e **Lingua scrittura**: (consente di modificare la lingua di scrittura per tutti gli editor della console).











**Scrittura di parole composte**

Scrivere la prima parte di una parola composta e confermare premendo . Scrivere l'ultima parte della parola composta e completare la parola premendo  per inserire uno spazio.

**Disattivazione del metodo di scrittura intuitivo**

- Premere  e selezionare **Dizionario** → **Non attivo** per disattivare il metodo di scrittura intuitivo per tutti gli editor della console.

**Copia di testo negli Appunti**



- 1 Per selezionare lettere e parole, tenere premuto  e contemporaneamente  o . Il testo verrà evidenziato allo spostamento della selezione.
  - 2 Per terminare la selezione, non premere più .
  - 3 Per copiare il testo negli Appunti, tenendo premuto , premere **Copia**.
  - 4 Per inserire il testo in un documento, tenendo premuto , premere **Incolla**.  
In alternativa, premere una volta  e selezionare **Incolla**.
- Per selezionare righe di testo, tenere premuto  e contemporaneamente  o .
  - Per rimuovere il testo selezionato dal documento, premere .

## Scrittura e invio di messaggi

L'aspetto di un messaggio multimediale può variare a seconda del dispositivo ricevente.

Le operazioni di copia, modifica, trasferimento o inoltrò di alcune immagini, toni di chiamata o contenuto di altro tipo potrebbero essere impediti dalla protezione del copyright.

Prima di creare un messaggio multimediale o scrivere un messaggio e-mail, devono essere definite le impostazioni di connessione corrette. Consultare "Impostazioni necessarie per i messaggi e-mail", pag. 72 e "Impostazioni necessarie per i messaggi multimediali", pag. 71.

- 1 Selezionare **Nuovo msg..** Si aprirà un elenco di opzioni di messaggi.
  - Selezionare **Crea: SMS** se si desidera creare un SMS.
  - Selezionare **Crea: Msg. multimediale** per inviare un messaggio multimediale (MMS).
  - Selezionare **Crea: E-mail** per inviare un messaggio e-mail. Se non è stato impostato l'account e-mail, verrà chiesto di farlo.
- 2 Premere  per selezionare i destinatari dalla Rubrica o digitare il numero di telefono o indirizzo e-mail del destinatario. Premendo  verrà aggiunto un punto e virgola (;) per separare i destinatari.
- 3 Premere  per passare al campo del messaggio.





**Suggerimento:** è possibile iniziare a creare un messaggio da un'applicazione che presenta l'opzione **Invia**. Selezionare un file (ad esempio un'immagine o testo) da aggiungere al messaggio e selezionare **Opzioni**→ **Invia**.



**Suggerimento:** scorrere a una scheda e premere  per contrassegnarla. È possibile contrassegnare diversi destinatari contemporaneamente.

Opzioni nell'editor dei messaggi: **Invia**, **Aggiungi destinat.**, **Inserisci**, **Allegati** (e-mail), **Anteprima msg.** (MMS), **Oggetti** (MMS), **Rimuovi** (MMS), **Elimina**, **Dettagli messaggio**, **Opzioni di invio**, **Guida** ed **Esci**.

#### 4 Scrivere il messaggio.

- Per aggiungere un disegno a un SMS, selezionare **Opzioni**→ **Inserisci**→ **Disegno**.  
 **Nota:** il dispositivo supporta l'invio di messaggi di testo con un numero di caratteri superiore al limite standard di 160. Se il messaggio supera i 160 caratteri, verrà suddiviso e inviato in due o più messaggi consecutivi. Ciò potrebbe comportare un costo di invio superiore. Nella barra di navigazione, è possibile vedere l'indicatore della lunghezza del messaggio che conta i caratteri alla rovescia da 160. Ad esempio, 10 (2) significa che è possibile aggiungere ancora 10 caratteri prima che il testo venga inviato in due messaggi. Si noti che alcuni caratteri possono occupare più spazio di altri.
- Per aggiungere un oggetto multimediale a un messaggio multimediale, selezionare **Opzioni**→ **Inserisci**→ **Immagine**, **Clip audio**, **Video clip** o **Modello**. Una volta aggiunto il suono, nella barra di spostamento comparirà l'icona . Un messaggio multimediale può contenere solo un'immagine e un clip audio.



**Suggerimento:** l'impostazione predefinita è **Dimensioni immagine: Grande** (le impostazioni dipendono dalla rete). Quando si invia un messaggio MMS a un indirizzo e-mail o a un dispositivo che supporta la ricezione di foto di grandi dimensioni, si consiglia di utilizzare dimensioni di foto maggiori. Se non si è certi del dispositivo ricevente o la rete non supporta l'invio di file di dimensione grande, si consiglia di utilizzare dimensioni di foto inferiori e un clip audio che non superi i 15 secondi. Per modificare l'impostazione, selezionare **Opzioni**→ **Opzioni di invio**→ **Dimensioni immagine** durante la creazione di un messaggio multimediale.

Se si seleziona **Inserisci**→ **Nuovo clip audio**, verrà aperto il Registratore per registrare un nuovo suono. Premendo **OK** il nuovo suono verrà salvato automaticamente e una copia verrà inserita nel messaggio. Selezionare **Opzioni**→ **Anteprima msg.** per visualizzare un'anteprima del messaggio multimediale.

- Per aggiungere un allegato a un messaggio e-mail, selezionare **Opzioni**→ **Inserisci**→ **Foto, Clip audio, Video clip** o **Nota**. Gli allegati e-mail sono indicati dall'icona  nella barra di spostamento.

- 5 Per inviare il messaggio, selezionare **Opzioni**→ **Invia** o premere .

 **Nota:** i messaggi e-mail vengono inseriti automaticamente in In uscita prima dell'invio. Se l'invio non riesce, il messaggio e-mail rimarrà in In uscita con lo stato **Non inviato**.

## Impostazioni necessarie per i messaggi multimediali

È possibile ricevere le impostazioni tramite SMS dall'operatore della rete o dal fornitore del servizio. Consultare "Ricezione di logo, toni, biglietti da visita, voci dell'Agenda e impostazioni", pag. 73.

Per la disponibilità e la sottoscrizione dei servizi dati, rivolgersi all'operatore della rete o al fornitore di servizi. Attenersi alle istruzioni del fornitore del servizio.



### Immissione manuale delle impostazioni:

- 1 Passare a **Strumenti**→ **Impostaz.**→ **Connessione**→ **Punti di accesso** e definire le impostazioni di un punto di accesso per i messaggi multimediali. Consultare "Impostazioni connessione", pag. 44.
- 2 Passare a **Messaggi**→ **Opzioni**→ **Impostazioni**→ **Messaggio multimediale**. Aprire **Punto accesso in uso** e selezionare il punto di accesso creato da usare come connessione preferita. Consultare anche "Impostazioni per i messaggi multimediali", pag. 80.



Fig. 14 Creazione di un messaggio multimediale

 **Suggerimento:** per inviare file diversi da suoni e note come allegati, aprire l'applicazione appropriata e selezionare **Invia** → **Via e-mail**, se disponibile.

**Icone di Ricevuti:**  
in caso di messaggi non letti in Ricevuti, l'icona diventa   
 SMS non letto  
 messaggio multimediale non letto  
 dati ricevuti tramite Bluetooth.

Opzioni nella vista  
Oggetti: **Apri**, **Salva**, **Invia**, **Guida** ed **Esci**.



## Impostazioni necessarie per i messaggi e-mail

Prima di poter inviare, ricevere, recuperare, inoltrare messaggi e-mail e rispondere ad essi, è necessario:

- Configurare in modo corretto un punto di accesso Internet (IAP). Consultare "Impostazioni connessione", pag. 44.
- Definire in modo corretto le impostazioni e-mail. Consultare "Impostazioni per i messaggi e-mail", pag. 82. È necessario disporre di un account e-mail separato. Attenersi alle istruzioni fornite dalla casella e-mail remota e dal provider di servizi Internet (ISP).







## Ricevuti – Ricezione di messaggi

Quando si riceve un messaggio, in modalità standby vengono visualizzati  e **1 nuovo messaggio**. Premere **Visualiz.** per aprire il messaggio. Per aprire un messaggio in Ricevuti, scorrere al messaggio e premere .

## Ricezione di oggetti multimediali



**Importante:** gli oggetti inclusi nei messaggi multimediali potrebbero contenere virus o essere altrimenti dannosi per il proprio dispositivo o PC. Non aprire alcun allegato se non si è sicuri dell'affidabilità del mittente.

Quando si apre un messaggio multimediale () , verranno visualizzati un'immagine e un messaggio e verrà riprodotto un suono attraverso l'altoparlante ( è presente se è incluso un suono). Durante la riproduzione del suono, premere  o  per aumentare o diminuire il volume. Per disattivare l'audio, premere **Stop**. Per riascoltare un suono, selezionare **Opzioni** → **Esegui clip audio**.



Per visualizzare il tipo di oggetti inclusi nel messaggio multimediale, aprire il messaggio e selezionare **Opzioni**→**Oggetti**. Il file dell'oggetto multimediale può essere salvato nella console o inviato, ad esempio a un altro dispositivo compatibile tramite Bluetooth.

Le operazioni di copia, modifica, trasferimento o inoltrò di alcune immagini, toni di chiamata o contenuto di altro tipo potrebbero essere impediti dalla protezione del copyright.

## Ricezione di logo, toni, biglietti da visita, voci dell'Agenda e impostazioni

La console può ricevere molti tipi di SMS contenenti dati (📎), denominati anche messaggi OTA (Over-The-Air):

- **Messaggio con disegno** - per salvare il disegno per utilizzo futuro nella cartella **Varie**→**Foto album**→**Disegni msg.**, selezionare **Opzioni**→**Salva disegno**.
- **Biglietto da visita** - per salvare le informazioni della Rubrica, selezionare **Opzioni**→**Salva bigl. da visita**.  
 **Nota:** se sono allegati certificati o file audio, questi ultimi non verranno salvati.
- **Tono di chiamata** - per salvare il tono di chiamata nel Compositore, selezionare **Opzioni**→**Salva**.
- **Logo operatore** - per visualizzare il logo operatore in modalità standby al posto dell'identificativo dell'operatore della rete, selezionare **Opzioni**→**Salva**.
- **Voce dell'agenda** - per salvare l'invito, selezionare **Opzioni**→**Salva in Agenda**.



**Suggerimento:** se si riceve un file vCard con una foto allegata, anche la foto verrà salvata nella Rubrica.

 **Suggerimento:** per modificare le impostazioni per il punto di accesso predefinito per i messaggi multimediali, passare a **Messaggi**→ **Opzioni**→ **Impostazioni**→ **Messaggio multimediale**→ **Punto accesso in uso**.

- **Messaggio Web** - per salvare il preferito nell'elenco Preferiti in Web, selezionare **Opzioni**→ **Salva nei preferiti**. Se il messaggio contiene sia impostazioni per il punto di accesso che preferiti, per salvare i dati selezionare **Opzioni**→ **Salva tutto**.
- **Notifica e-mail** - indica il numero di nuovi messaggi e-mail nella casella e-mail remota. Una notifica estesa può elencare informazioni più dettagliate.
- È inoltre possibile ricevere il numero di un servizio SMS, di una segreteria telefonica, profili per la sincronizzazione remota, impostazioni di punti di accesso per l'applicazione Web, messaggi multimediali o e-mail, impostazioni per script di accesso a punti di accesso o per e-mail.

## Ricezione di messaggi di informazioni

I messaggi di informazioni () sono notifiche di notizie o di altre informazioni e possono contenere un messaggio di testo o un collegamento. Per la disponibilità e la sottoscrizione, rivolgersi al proprio fornitore di servizi.

## Archivio

Archivio consente di organizzare i messaggi in cartelle, creare, rinominare ed eliminare cartelle. Selezionare **Opzioni**→ **Sposta in cartella**, **Nuova cartella** o **Rinomina cartella**.

## Casella e-mail

Se si seleziona **Casella e-mail** e non è stato impostato l'account e-mail, verrà chiesto di farlo. Consultare "Impostazioni necessarie per i messaggi e-mail", pag. 72. Alla creazione di una nuova casella e-mail, il nome assegnato sostituirà automaticamente **Casella e-mail** nella vista principale Messaggi. Possono essere create più caselle e-mail per un massimo di sei.

 **Suggerimento:** è possibile utilizzare i messaggi della cartella Modelli per evitare di riscrivere messaggi inviati di frequente.

## Apertura della casella e-mail

All'apertura della casella e-mail, è possibile scegliere se visualizzare i messaggi e-mail recuperati in precedenza con le relative intestazioni non in linea o se connettersi al server e-mail.

Scorrendo alla casella e-mail e premendo , verrà visualizzato il messaggio **Connettersi alla casella e-mail?**

- Selezionare **Sì** per connettersi alla casella e-mail e recuperare le intestazioni dei nuovi messaggi o i messaggi. Quando si visualizzano messaggi in linea, la connessione a una casella e-mail remota tramite chiamata dati o connessione GPRS è continua. Consultare anche "Indicatori visualizzati in modalità standby", pag. 25 e "Impostazioni connessione", pag. 44.
- Selezionare **No** per visualizzare non in linea i messaggi e-mail recuperati in precedenza. Quando si visualizzano messaggi e-mail non in linea, la console non è connessa alla casella e-mail remota.

## Recupero di messaggi e-mail dalla casella e-mail

- In modalità non in linea, selezionare **Opzioni** → **Connetti** per stabilire una connessione a una casella e-mail remota.



**Importante:** gli oggetti inclusi nei messaggi di posta elettronica potrebbero contenere virus o essere altrimenti dannosi per il proprio dispositivo o PC. Non aprire alcun allegato se non si è sicuri dell'affidabilità del mittente.

- 1 Con una connessione aperta a una casella e-mail remota, selezionare **Opzioni** → **Recupera e-mail** →
  - **Nuovi** - per recuperare tutti i nuovi messaggi e-mail nella console.
  - **Selezionati** - per recuperare solo i messaggi e-mail contrassegnati.
  - **Tutti** - per recuperare tutti i messaggi dalla casella e-mail.
 Per annullare il recupero, premere **Annulla**.



Fig. 15 Casella e-mail con diverse icone di stato





### Suggerimento:

è possibile utilizzare PC Suite per Nokia N-Gage QD su un PC compatibile per configurare il punto di accesso e la casella e-mail. Consultare il CD incluso nella confezione di vendita.



**Icone dello stato del messaggio e-mail:**

 nuovo messaggio e-mail (in linea o non in linea). Il contenuto non è stato recuperato sulla console (la freccia punta verso l'esterno).

 nuovo messaggio e-mail. Il contenuto è stato recuperato sulla console (la freccia punta verso l'interno).

 messaggio e-mail letto.

 intestazione di messaggio e-mail letto. Il contenuto è stato eliminato dalla console.

- Una volta recuperati tutti i messaggi e-mail, è possibile anche continuare a visualizzarli in linea. In alternativa, selezionare **Opzioni** → **Disconnetti** per chiudere la connessione e visualizzare i messaggi e-mail non in linea.
- Per aprire un messaggio e-mail, premere . Se il messaggio e-mail non è stato recuperato (la freccia dell'icona punta verso l'esterno) in modalità non in linea, verrà chiesto se si desidera recuperare il messaggio dalla casella e-mail.
  - Per visualizzare allegati di e-mail, aprire un messaggio con l'indicatore dell'allegato  e selezionare **Opzioni** → **Allegati**. Se l'indicatore dell'allegato è sfocato, significa che l'allegato non è stato recuperato sulla console. Selezionare **Opzioni** → **Recupera**. In questa vista è possibile recuperare, aprire o salvare allegati, nonché inviarli tramite Bluetooth.



**Suggerimento:** se la casella e-mail utilizza il protocollo IMAP4, è possibile decidere se recuperare solo le intestazioni dei messaggi e-mail, solo i messaggi o i messaggi e gli allegati. Con il protocollo POP3, le opzioni sono relative alle sole intestazioni o ai messaggi con allegati. Consultare "Impostazioni per i messaggi e-mail", pag. 82.

## Eliminazione di messaggi e-mail

- Per eliminare il contenuto di un messaggio e-mail dalla console mantenendolo nella casella e-mail remota, selezionare **Opzioni** → **Elimina** → **Solo dispositivo**.



**Nota:** la console esegue il mirroring delle intestazioni dei messaggi e-mail nella casella e-mail remota. Per questo motivo, sebbene il contenuto del messaggio venga eliminato, l'intestazione del messaggio e-mail verrà mantenuta. Per eliminare anche l'intestazione, eliminare prima il messaggio e-mail dalla casella e-mail remota, quindi eseguire una connessione dalla console alla casella e-mail remota per aggiornare lo stato.

- Per eliminare un messaggio e-mail sia dalla console che dalla casella e-mail remota, selezionare **Opzioni**→ **Elimina**→ **Dispositivo e server**.



**Nota:** in modalità non in linea, il messaggio e-mail verrà eliminato innanzitutto dalla console. Nel corso della successiva connessione alla casella e-mail verrà eliminato automaticamente dalla casella e-mail. Se si utilizza il protocollo POP3, i messaggi contrassegnati per l'eliminazione verranno rimossi solo dopo la chiusura della connessione alla casella e-mail remota.

- Per annullare l'eliminazione di un messaggio e-mail dalla console e dal server, scorrere fino a un messaggio contrassegnato per l'eliminazione nel corso della successiva connessione () e selezionare **Opzioni**→ **Annulla eliminazione**.



**Suggerimento:** per copiare un messaggio e-mail dalla casella e-mail remota in una sottocartella di Archivio, selezionare **Opzioni**→ **Copia nella cartella**. Selezionare una cartella dall'elenco e premere **OK**.

## Disconnessione dalla casella e-mail

In modalità in linea selezionare **Opzioni**→ **Disconnetti** per terminare la chiamata dati o la connessione GPRS alla casella e-mail remota. Consultare anche "Indicatori visualizzati in modalità standby", pag. 25.

## Visualizzazione di messaggi e-mail non in linea

Alla successiva apertura di **Casella e-mail** per visualizzare e leggere i messaggi e-mail non in linea, rispondere **No** alla domanda **Connettersi alla casella e-mail?** È possibile leggere le intestazioni dei messaggi e-mail recuperati in precedenza e/o i messaggi stessi. È inoltre possibile scrivere nuovi messaggi e-mail, inoltrare messaggi e-mail o rispondere ad essi e decidere di inviarli alla successiva connessione alla casella e-mail.

 **Esempio:** i messaggi vengono inseriti in In uscita, ad esempio, quando la console è all'esterno dell'area di copertura di rete. È possibile inoltre impostare i messaggi e-mail affinché vengano inviati alla successiva connessione alla casella e-mail remota.



## In uscita – Messaggi in attesa di invio

Stato dei messaggi in In uscita: **Invio in corso**, **In attesa /In coda**, **Nuovo invio alle (ora)** - verrà ritentato dopo un determinato periodo di tempo. Premere **Invia** per riprovare subito l'invio. **Rinviato** - è possibile impostare i documenti in In uscita come "in sospeso". Scorrere a un messaggio in attesa di invio e selezionare **Opzioni**→ **Posticipa invio**. **Non inviato** - è stato raggiunto il numero massimo di tentativi di invio. L'invio non è riuscito. Se si tratta di un SMS, aprire il messaggio e verificare che le opzioni di invio siano corrette.

## Visualizzazione di messaggi su una carta SIM

Per visualizzare i messaggi SIM, è necessario copiarli in una cartella della console.

- 1 Nella vista principale Messaggi selezionare **Opzioni**→ **Messaggi SIM**.
- 2 Selezionare **Opzioni**→ **Seleziona/Deselez.**→ **Seleziona** o **Seleziona tutto** per contrassegnare i messaggi.
- 3 Selezionare **Opzioni**→ **Copia**. Verrà visualizzato un elenco di cartelle.
- 4 Selezionare una cartella e premere **OK**. Passare alla cartella per visualizzare i messaggi.



## Cell broadcast (servizio di rete)

È possibile ricevere dal fornitore di servizi messaggi su diversi argomenti, ad esempio le condizioni atmosferiche o del traffico. Per gli argomenti disponibili e i relativi numeri, rivolgersi al fornitore di servizi. Nella vista principale Messaggi selezionare **Opzioni**→ **Cell broadcast**. Nella vista principale verrà visualizzato lo stato di un argomento, il numero e nome di argomento e se è stato contrassegnato (P) per il completamento.



**Nota:** una connessione GPRS potrebbe impedire la ricezione di messaggi Cell broadcast. Contattare l'operatore della rete per ottenere le impostazioni GPRS corrette. Consultare "Impostazioni connessione", pag. 44.

Opzioni in Cell broadcast:  
**Apri**, **Sottoscrivi /Annulla sottoscriz.**, **Contrassegna / Deseleziona**,  
**Argomento**,  
**Impostazioni**, **Guida ed Esci**.



## Editor di Comando servizi

Selezionare **Messaggi**→ **Opzioni**→ **Comando servizi**. Digitare e inviare richieste di servizi (note anche come comandi USSD), ad esempio comandi di attivazione dei servizi di rete, al fornitore di servizi.

## Impostazioni per i messaggi

### Impostazioni per gli SMS

Passare a **Messaggi**→ **Opzioni**→ **Impostazioni**→ **SMS**.

- **Centri servizi SMS** - elenca tutti i centri servizi SMS definiti. Consultare "Aggiunta di un nuovo centro servizi SMS", pag. 80.
- **Centro SMS attivo** - consente di selezionare il centro servizi SMS utilizzato per la consegna di SMS.
- **Rapporto ricezione** (servizio di rete) - per richiedere alla rete di inviare rapporti di consegna dei messaggi. Se è impostato su **No**, verrà incluso nel registro solo lo stato **Inviato**. Consultare pag. 35.
- **Validità messaggio** - se non è possibile raggiungere il destinatario di un messaggio entro il periodo di validità, il messaggio verrà eliminato dal centro servizi SMS. La rete deve supportare questa funzione. **Tempo massimo** è il periodo di tempo massimo consentito dalla rete.
- **Msg. inviato come** - modificare questa opzione solo se si è sicuri che il proprio centro servizi sia in grado di convertire gli SMS in uno degli altri formati. Rivolgersi all'operatore della rete.
- **Conness. preferita** - gli SMS possono essere inviati tramite la normale rete GSM o tramite GPRS, se tale tecnologia è supportata dalla rete. Consultare "GPRS", pag. 49.
- **Risp. stesso centro** (servizio di rete) - scegliere **Si** per inviare la risposta utilizzando il numero dello stesso centro servizi SMS.





---

Opzioni durante la modifica delle impostazioni del centro servizi SMS: **Nuovo centro SMS, Modifica, Elimina, Guida ed Esci**.





**Esempio:** se la connessione preferita utilizza la tecnologia GPRS, per la connessione secondaria è possibile utilizzare una chiamata dati GSM. In questo modo sarà possibile inviare e ricevere messaggi multimediali anche se non ci si trova in una rete che supporta GPRS. Rivolgersi all'operatore della rete o al fornitore del servizio. Consultare "Connessioni dati e punti di accesso", pag. 44.

## Aggiunta di un nuovo centro servizi SMS

- 1 Aprire **Centri servizi SMS** e selezionare **Opzioni**→ **Nuovo centro SMS**.
- 2 Premere , scrivere un nome per il centro servizi e premere **OK**.
- 3 Premere  e quindi  e scrivere il numero del centro servizi SMS. Per ricevere tale numero, rivolgersi al fornitore di servizi.
- 4 Premere **OK**.
- 5 Per attivare le nuove impostazioni, tornare alla vista delle impostazioni. Scorrere a **Centro SMS attivo**, premere  e selezionare il nuovo centro servizi SMS.

## Impostazioni per i messaggi multimediali

Passare a **Messaggi**→ **Opzioni**→ **Impostazioni**→ **Messaggio multimediale**.

- **Punto accesso in uso (Obbligatorio)** - selezionare il punto di accesso da utilizzare come connessione preferita per il centro messaggi multimediali. Consultare "Impostazioni necessarie per i messaggi multimediali", pag. 71.
  -  **Nota:** se si ricevono e si salvano impostazioni per messaggi multimediali tramite SMS, tali impostazioni verranno utilizzate automaticamente come connessione preferita. Consultare "Ricezione di logo, toni, biglietti da visita, voci dell'Agenda e impostazioni", pag. 73.
- **Conness. secondaria** - selezionare il punto di accesso da utilizzare come connessione secondaria per il centro messaggi multimediali.
  -  **Nota:** sia **Punto accesso in uso** che **Conness. secondaria** devono avere la stessa impostazione per **Home page** allo stesso centro servizi multimediale. Solo la connessione dati è diversa.



- **Ricezione multimed.**

In genere è attiva l'impostazione predefinita del servizio di messaggi multimediali.



**Nota:** all'esterno della rete locale l'invio e la ricezione di messaggi multimediali possono essere più costosi. Se è stata selezionata l'opzione **Solo propria rete** o **Sempre attiva**, è possibile che venga effettuata una chiamata dati o GPRS automaticamente.

Selezionare **Solo propria rete** per ricevere messaggi multimediali solo se ci si trova nella rete locale. All'esterno della rete locale, la ricezione di messaggi multimediali verrà disattivata. Selezionare **Sempre attiva** per ricevere messaggi multimediali in ogni caso. Selezionare **Non attiva** per non ricevere messaggi multimediali o pubblicitari.

- **Alla ricezione msg.** - selezionare:

**Recupera subito** - per recuperare subito i messaggi multimediali. Verranno recuperati anche eventuali messaggi con stato Rinvio.

**Posticipa recup.** - affinché il messaggio venga salvato per essere recuperato in seguito. Per recuperare il messaggio in seguito, impostare **Alla ricezione msg.** su **Recupera subito**.

**Rifiuta messaggio** - per rifiutare i messaggi multimediali. I messaggi verranno eliminati.

- **Consenti msgg. anon.** - selezionare **No** per rifiutare messaggi da mittenti anonimi.

- **Ricezione pubblicità** - definire se si desidera ricevere messaggi multimediali pubblicitari.

- **Ricezione rapporto** (servizio di rete) - impostare su **Si** per includere nel registro lo stato del messaggio inviato.



**Nota:** potrebbe non essere possibile ricevere il rapporto di consegna di un messaggio multimediale inviato a un indirizzo e-mail.

- **Nega invio rapporti** - scegliere **Si** se non si desidera che vengano inviati rapporti di consegna dei messaggi multimediali ricevuti.
- **Validità messaggio** - se non è possibile raggiungere il destinatario di un messaggio entro il periodo di validità, il messaggio verrà eliminato dal centro messaggi multimediali. La rete deve supportare questa funzione. **Tempo massimo** è il periodo di tempo massimo consentito dalla rete.
- **Dimensioni immagine** - definire le dimensioni dell'immagine in un messaggio multimediale. Le opzioni sono le seguenti: **Piccola** (max 160\*120 pixel) e **Grande** (max 640\*480 pixel).
- **Microfono predefinito** - scegliere **Altoparlante** o **Telefono** per specificare se il suono dei messaggi multimediali deve essere riprodotto attraverso l'altoparlante o l'auricolare incorporato. Consultare la sezione relativa all'altoparlante, pag. 30.

## Impostazioni per i messaggi e-mail

Passare a **Messaggi**→ **Opzioni**→ **Impostazioni**→ **E-mail** e selezionare:

**Casella e-mail in uso** per selezionare la casella da utilizzare per l'invio di messaggi e-mail.

**Caselle e-mail** per aprire un elenco di caselle e-mail definite. Se non sono state definite caselle e-mail, verrà chiesto di farlo. Selezionare una casella e-mail per modificare le impostazioni:

- **Nome casella e-mail** - immettere un nome descrittivo per la casella e-mail.
- **P.to accesso in uso (Obbligatorio)** - per scegliere il punto di accesso Internet (IAP) per la casella e-mail. Consultare "Impostazioni connessione", pag. 44.
- **Proprio indir. e-mail (Obbligatorio)** - digitare l'indirizzo e-mail assegnato dal fornitore del servizio. Le risposte ai messaggi verranno inviate a questo indirizzo.
- **Serv. e-mail in uscita: (Obbligatorio)** - specificare l'indirizzo IP o il nome host del computer che invia i messaggi e-mail.



Opzioni durante la  
modifica delle  
impostazioni e-mail:

**Modifica, Nuova casella  
post., Elimina, Guida ed  
Esci.**

- **Invia messaggio** - definire il tipo di invio dei messaggi e-mail.  
**Immediato** - per stabilire una connessione alla casella e-mail dopo aver selezionato **Invia. Alla conn. succes.** - i messaggi e-mail verranno inviati alla successiva connessione alla casella e-mail remota.
- **Invia copia a sé** - selezionare **Si** per salvare una copia del messaggio e-mail nella casella e-mail remota e nell'indirizzo definito in **Proprio indir. e-mail**.
- **Includi firma** - selezionare **Si** per allegare una firma ai messaggi e-mail e per creare o modificare il testo della firma.
- **Nome utente:** - specificare il proprio nome utente, indicato dal fornitore del servizio.
- **Password:** - digitare la password. Se questo campo viene lasciato vuoto, verrà chiesto di inserire la password quando si tenterà di connettersi alla casella e-mail remota.
- **Serv. e-mail in arrivo: (Obbligatorio)** - specificare l'indirizzo IP o il nome host del computer che riceve i messaggi e-mail.
- **Tipo di casella e-mail:** - Definisce il protocollo e-mail consigliato dal fornitore del servizio della casella e-mail remota. Le opzioni sono **POP3** e **IMAP4**. Queste impostazioni possono essere selezionate una sola volta e non possono essere modificate dopo il salvataggio o una volta usciti dalle impostazioni della casella e-mail. Se si utilizza il protocollo POP3, i messaggi e-mail non vengono aggiornati automaticamente in modalità in linea. Per visualizzare gli ultimi messaggi e-mail, disconnettersi ed effettuare una nuova connessione alla casella e-mail.
- **Protezione** - utilizzata con i protocolli POP3, IMAP4 e SMTP per proteggere la connessione alla casella e-mail remota.
- **Acc. protetto (APOP)** (non disponibile se è stato selezionato IMAP4 per **Tipo di casella e-mail:**) - utilizzata con il protocollo POP3 per crittografare l'invio di password a server e-mail remoti.
- **Recupera allegato** (non disponibile se il protocollo e-mail è impostato su POP3) - per recuperare e-mail con o senza allegati.
- **Recupera intestaz.** - per limitare il numero di intestazioni e-mail da recuperare nella console. Le opzioni sono **Tutte** e **Definite utente** (utilizzabile solo con il protocollo IMAP4).

## Impostazioni per i messaggi di informazioni

Passare a **Messaggi**→**Opzioni**→**Impostazioni**→**Messaggio di informazioni**. Scegliere se ricevere messaggi di informazioni. **Necessaria autentica**. - consente di scegliere se ricevere messaggi di informazioni solo da origini autorizzate.

## Impostazioni per Cell broadcast (servizio di rete)

Verificare con il proprio fornitore di servizi quali sono gli argomenti disponibili e i relativi numeri, quindi passare a **Messaggi**→**Opzioni**→**Impostazioni**→**Cell broadcast** per modificare le impostazioni.

- **Lingua - Tutte** consente di ricevere messaggi Cell broadcast in tutte le lingue supportate. **Selezionate** consente di scegliere le lingue in cui ricevere i messaggi Cell broadcast. Se la lingua desiderata non è presente nell'elenco, selezionare **Altre**.
- **Aggiorna argomento** - se si riceve un messaggio non appartenente ad alcun argomento esistente, **Aggiorna argomento**→**Attiva** consente di salvare automaticamente il numero di argomento nell'elenco degli argomenti e di visualizzarlo senza nome. Scegliere **Disattiva** per non salvare automaticamente il numero del nuovo argomento.

## Impostazioni per la cartella Altro

Passare a **Messaggi** e selezionare **Opzioni**→**Impostazioni**→**Altro**.

- **Salva msg. inviati** - scegliere se salvare una copia di ogni SMS, messaggio multimediale o messaggio e-mail inviato alla cartella Inviati.
- **Nr. messaggi salvati** - definire il numero di messaggi che è possibile salvare nella cartella Inviati. Il limite predefinito è 20 messaggi. Al raggiungimento di tale limite, il messaggio meno recente verrà eliminato.



# Modi d'uso

Per modificare e personalizzare i toni per eventi, ambienti o gruppi di chiamanti diversi, premere  e selezionare **Strumenti**→ **Modi d'uso**. Il modo d'uso selezionato viene visualizzato nella parte superiore del display in modalità standby. Se è attivo il modo d'uso Normale, viene visualizzata solo la data corrente.

## Modifica del modo d'uso

- 1 Premere  e selezionare **Strumenti**→ **Modi d'uso**. Viene visualizzato un elenco di modi d'uso.
- 2 Nell'elenco Modi d'uso scorrere fino a un modo d'uso e selezionare **Opzioni**→ **Attiva**.



**Nota:** le chiamate in arrivo emetteranno un tono di chiamata se è stata definita tale impostazione.

**Modo d'uso Offline** - consente di utilizzare la console senza connettersi alla rete senza fili GSM.



**Avvertenza:** nella modalità offline non è possibile effettuare (o ricevere) chiamate, incluse le chiamate di emergenza, oppure utilizzare altre funzioni che richiedono la copertura di rete. Per effettuare chiamate, è necessario prima attivare la funzione telefono modificando la modalità. Se il dispositivo è stato bloccato, è necessario inserire il codice di sblocco prima di poter attivare la funzione telefono ed effettuare le chiamate di emergenza.



**Avvertenza:** per poter usare la modalità offline, il dispositivo deve essere acceso. Non accendere il dispositivo quando è vietato l'uso di dispositivi senza fili o quando può causare interferenze o situazioni di pericolo.

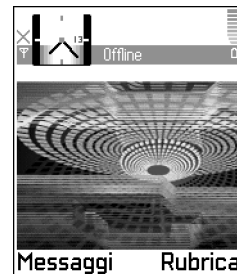



Fig. 16 Modo d'uso Offline attivo



**Scelta rapida:** per modificare il modo d'uso, premere  in modalità standby. Scorrere fino al modo d'uso desiderato e premere **OK**.



**Suggerimento:** scorrendo l'elenco dei toni di chiamata, è possibile fermarsi su un tono e riprodurlo prima della selezione. Premere un tasto per interrompere il suono.





**Suggerimento:** i toni di chiamata possono essere modificati in due posizioni, ovvero Modi d'uso e Rubrica. Consultare "Aggiunta di un tono di chiamata a una scheda Rubrica o un gruppo", pag. 57.



Quando si attiva il modo d'uso Offline, la console verrà riavviata con la connessione alla rete GSM disattivata, come evidenziato da  $\times$  nell'indicatore di potenza del segnale. Vedere la fig. 16. Tutti i segnali telefonici GSM da e verso il dispositivo vengono soppressi.

**Per disattivare il modo d'uso Offline**, selezionare un altro modo d'uso e quindi **Opzioni**→ **Attiva**. Premere **Si**. La console verrà riavviata e verranno riattivate le trasmissioni senza fili GSM, a condizione che la potenza del segnale sia sufficiente. In caso di disattivazione di Bluetooth in seguito all'impostazione del modo d'uso Offline, è necessario riattivare Bluetooth manualmente. Consultare "Impostazioni Bluetooth", pag. 110.

## Personalizzazione dei modi d'uso

- 1 Per modificare un modo d'uso, scorrere fino al modo d'uso nell'elenco Modi d'uso e selezionare **Opzioni**→ **Personalizza**. Verrà visualizzato un elenco di impostazioni dei modi d'uso.
- 2 Scorrere fino all'impostazione che si desidera modificare e premere  per aprire le opzioni:
  - **Tono di chiamata** - per impostare il tono di chiamata per le chiamate vocali, scegliere un tono di chiamata dall'elenco. Accanto al nome dei toni memorizzati nella memory card viene visualizzata l'icona .
  - **Segnale di chiamata** - se si seleziona **Crescente**, il volume della suoneria inizierà dal livello uno aumentando gradualmente fino al volume impostato.
  - **Livello suoneria** - per impostare il livello di volume dei toni di chiamata e di avviso SMS.
  - **Tono di avviso msgg.** - per impostare il tono per i messaggi.
  - **Con vibrazione** - per impostare la vibrazione della console in caso di messaggi e chiamate vocali entranti.



- **Toni di tastiera** - per impostare il livello di volume per i toni della tastiera.
- **Toni di avviso** - per impostare la console affinché emetta un tono di avviso, ad esempio, quando la batteria è quasi scarica.
- **Avviso per** - per impostare la console affinché suoni solo in caso di chiamate dai numeri telefonici di un gruppo selezionato. In caso di chiamate di utenti non appartenenti al gruppo, verrà emesso un avviso silenzioso. Le opzioni sono: Tutte le chiamate/(elenco dei gruppi, se creati). Consultare "Creazione di gruppi nella Rubrica", pag. 60.
- **Nome modo d'uso** - per rinominare un modo d'uso. I modi d'uso Normale, N-Gage e Offline non possono essere rinominati.

 **Scelta rapida:**  
premere un tasto (  -  ) in una delle viste dell'Agenda. Verrà aperta una voce Riunione e i caratteri digitati verranno inseriti nel campo **Oggetto**.







# Agenda e Impegni

## Creazione di voci dell'Agenda

- 1 Premere  e selezionare **Agenda**.
- 2 Selezionare **Opzioni** → **Nuova voce** e quindi:
  - **Riunione** per essere avvisati di un appuntamento con data e ora specifica.
  - **Memo** per scrivere una voce generale per un giorno.
  - **Anniversario** per essere avvisati di compleanni o altre date speciali.  
Le voci Anniversario vengono ripetute ogni anno.
- 3 Compilare i campi. Spostarsi tra i campi mediante .



**Allarme** - selezionare **Attivo** e premere  per compilare i campi **Ora allarme** e **Data allarme**. L'allarme viene indicato con  nella vista **Giorno**. **Interruzione di un allarme dell'Agenda**: premere **Stop** per disattivare l'allarme. Premendo qualsiasi altro tasto, l'allarme verrà posposto.

**Frequenza** - premere  per impostare la voce come ricorrente. Nella vista **Giorno** viene visualizzata l'icona .

**Fino a** - è possibile impostare una data di fine per la voce ricorrente.

**Sincronizzazione** - **Privata** - dopo la sincronizzazione la voce dell'Agenda potrà essere visualizzata solo dall'utente e non dagli altri utenti con accesso in linea per la visualizzazione dell'Agenda. **Pubblica** - la voce dell'Agenda verrà visualizzata anche dagli altri utenti con accesso per la visualizzazione in linea dell'Agenda. **Nessuna** - la voce dell'Agenda non verrà copiata nel PC durante la sincronizzazione. È possibile trasferire dati dell'Agenda e degli Impegni da diversi telefoni cellulari Nokia alla console oppure sincronizzare l'Agenda con un PC mediante PC Suite per Nokia N-Gage QD. Consultare la Guida in linea di PC Suite.

- 4 Per salvare la voce, premere **Fine**.



**Suggerimento:** è possibile inviare le voci dell'Agenda a un telefono compatibile. Consultare il capitolo "Messaggi" e "Invio di dati tramite Bluetooth", pag. 110.



**Suggerimento:** se si modifica o si elimina una voce ricorrente, scegliere come apportare le modifiche: **Tutti gli eventi** - verranno eliminate tutte le voci ricorrenti; **Solo questo evento** - verrà eliminata soltanto la voce corrente. Se ad esempio una lezione settimanale è stata annullata e nell'Agenda si è impostato un promemoria settimanale, scegliere **Solo questo evento** per ottenere il promemoria la settimana successiva.

 **Suggerimento:** selezionare **Opzioni**→ **Impostazioni** per modificare la vista all'apertura dell'Agenda oppure il giorno di inizio della settimana.

## Viste dell'Agenda

Maggio							
20/05/2004							
	Lu	Ma	Me	Gi	Ve	Sa	Do
18	26	27	28	29	30	1	2
19	3	4	5	6	7	8	9
20	10	11	12	13	14	15	16
21	17	18	19	20	21	22	23
22	24	25	26	27	28	29	30
23	31	1	2	3	4	5	

Opzioni      Indietro

Settimana 20							
12/05/2004							
	Lu	Ma	Me	Gi	Ve	Sa	Do
8:00							
9:00							
10:00							
11:00							
12:00							
13:00							





Opzioni      Indietro

Mercoledì	
12/05/2004	
Prenotare i bi...	
8:00	
9:00	
10:00	
11:00	
12:00	Pranzo
13:00	
14:00	

Opzioni      Esci

Nella vista Mese, le date in cui sono presenti voci dell'Agenda sono contrassegnate con un triangolino nell'angolo inferiore destro. Memo e anniversari sono riportati prima delle ore 8.

- Per passare a una data specifica, selezionare **Opzioni**→ **Vai a data**. Scrivere la data e premere **OK**.
- **Icone** nelle viste Giorno e Settimana:  - Riunione,  - Memo e  - Anniversario.
- Premere  per passare alla data corrente.



## Impegni: elenco attività

- 1 Premere **S** e selezionare **Varie**→ **Impegni**.
- 2 Premere un tasto per iniziare a scrivere l'attività nel campo **Oggetto**.
  - Per impostare la scadenza per l'attività, scorrere fino al campo **Scadenza** e immettere una data.
  - Per impostare una priorità per la nota impegno, scorrere fino al campo **Priorità** e premere **✓**. Le icone di priorità sono le seguenti: **!** per **Alta**, **—** per **Bassa** e nessuna icona per **Normale**.
- 3 Per salvare la nota impegno, premere **Fine**.

Per contrassegnare un'attività come completata, scorrere fino ad essa e selezionare **Opzioni**→ **Segna come compl.** (**☑**).

Per ripristinare un'attività, selezionare **Opzioni**→ **Ripristina impegno** (**☐**).

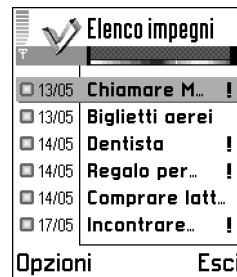

Fig. 17 Elenco Impegni

# Varie



## Calcolatrice

Per eseguire addizioni, sottrazioni, moltiplicazioni e divisioni, premere e selezionare **Varie**→ **Calcolatr.**



**Nota:** questa calcolatrice ha un livello di precisione limitato ed è stata progettata per calcoli semplici.

- Selezionare per salvare un numero nella memoria, indicata da **M**. Per recuperare il numero, selezionare . Per cancellare un numero in memoria, selezionare **Opzioni**→ **Memoria**→ **Cancella**.



## Compositore

Per creare toni di chiamata personalizzati, premere e selezionare **Varie**→ **Compositore**. Non è possibile modificare un tono di chiamata preinstallato.

- 1 Selezionare **Opzioni**→ **Nuovo tono** per aprire l'editor e iniziare a comporre. Utilizzare i tasti per aggiungere note e pause, in base alla tabella riportata di seguito, oppure selezionare **Opzioni**→ **Inserisci simbolo**. La durata predefinita di una nota è di un quarto (1/4).
  - Per ascoltare il tono, selezionare **Opzioni**→ **Riproduci**. Per regolare il volume, selezionare **Opzioni**→ **Volume** prima di riprodurre il tono.

Opzioni in Calcolatrice:

**Ultimo risultato,  
Memoria, Cancella  
schermo, Guida ed Esci.**

Opzioni nella vista  
principale Compositore:

**Apri, Nuovo tono,  
Elimina, Seleziona/  
Deselez., Rinomina,  
Duplica, Guida ed Esci.**

- Per regolare il tempo, selezionare **Opzioni**→ **Tempo**. Per aumentare o ridurre gradualmente il tempo, premere rispettivamente o . Il tempo è misurato in battute al minuto.
  - Per applicare diversi stili di riproduzione, selezionare **Opzioni**→ **Stile**→ **Legato** (le note verranno riprodotte in modo fluido senza interruzione) oppure selezionare una o più note e quindi **Staccato** (le note verranno riprodotte separatamente in modo da produrre suoni brevi e acuti). Selezionare **Naturale** per rimuovere gli stili.
  - Per selezionare più note o pause contemporaneamente, tenere premuto e al tempo stesso o .
  - Per spostare le note in alto o in basso di un semitono nel pentagramma, scorrere fino alla nota e premere o .
  - Per produrre un do diesis, tenere premuto con .
- 2 Premere **Indietro** per salvare il tono.

Opzioni durante la composizione: **Riproduci**, **Inserisci simbolo**, **Stile**, **Tempo**, **Volume**, **Guida** ed **Esci**.

Tasto	Nota	Tasto e funzione
	do	Abbrevia la durata della nota/pausa selezionata per gradi.
	re	Allunga la durata della nota/pausa selezionata per gradi.
	mi	Inserisce una pausa.
	fa	Premere  per aprire un elenco di note e pause.
	sol	Cambia ottava, tutte le note/pause selezionate vengono portate all'ottava successiva.
	la	Elimina le note selezionate.
	si	Premendo per alcuni secondi  -  verrà prodotta una nota o pausa lunga (puntata) oppure verrà abbreviata la durata di una nota lunga.



## Convertitore: conversione di misure





Opzioni in Convertitore:

Seleziona unità /  
Cambia valuta, Tipo  
di conversione, Tassi  
valuta, Guida ed Esci.

Per convertire delle misure, come **Lunghezza**, da un'unità (**larde**) ad un'altra (**Metri**), premere  e selezionare **Varie** → **Convertitore**.



**Nota:** il livello di precisione del convertitore è limitato, pertanto potrebbero verificarsi errori di arrotondamento.

- 1 Scorrere fino al campo **Tipo** e premere  per aprire un elenco di misure. Scorrere fino alla misura desiderata e premere **OK**.
- 2 Scorrere fino al primo campo **Unità** e premere . Selezionare l'unità di misura **da** cui si desidera eseguire la conversione e premere **OK**. Scorrere fino al campo **Unità** successivo e selezionare l'unità di misura **verso** cui si desidera eseguire la conversione.
- 3 Scorrere fino al primo campo **Quantità** e immettere il valore da convertire. L'altro campo **Quantità** verrà modificato automaticamente in modo da visualizzare il valore convertito.  
Premere  per aggiungere un decimale e  per i simboli +, - (temperatura) e E (esponente).

## Impostazione di una valuta base e di tassi di cambio

Prima di eseguire conversioni tra valute, è necessario scegliere una valuta base e aggiungere i tassi di cambio. Il tasso della valuta base è sempre 1. La valuta base determina i tassi di conversione delle altre valute.

- 1 Selezionare **Valuta** come tipo di misura e selezionare **Opzioni**→ **Tassi valuta**. Verrà aperto un elenco di valute, con la valuta base all'inizio.
- 2 Per modificare la valuta base, scorrere fino alla valuta e selezionare **Opzioni**→ **Imposta valuta base**.







**Nota:** quando si cambia la valuta di base, è necessario digitare i nuovi tassi di cambio in quanto tutti quelli impostati in precedenza verranno azzerati.

- 3 Aggiungere i tassi di cambio. Scorrere fino alla valuta e immettere un nuovo tasso, ovvero il numero di unità della valuta che corrispondono a un'unità della valuta base selezionata.
- 4 Una volta inseriti tutti i tassi di cambio necessari, è possibile eseguire le conversioni di valuta.



### Note

Premere  e selezionare **Varie**→ **Note**. È possibile aggiungere un collegamento a Preferiti e inviare note ad altri dispositivi compatibili. I file in formato testo (TXT) ricevuti possono essere salvati in Note.

- Premere ( - ) per iniziare a scrivere. Premere  per cancellare caratteri. Premere **Fine** per salvare.



**Suggerimento:** per modificare l'ordine di conversione, scrivere il valore nel secondo campo Quantità. Il risultato verrà visualizzato nel primo campo Quantità.



**Suggerimento:** per rinominare una valuta, passare alla vista **Tassi valuta**, scorrere fino alla valuta e selezionare **Opzioni**→ **Rinomina valuta**.

Opzioni in Orologio:  
**Imposta sveglia,**  
**Reimposta sveglia,**  
**Disattiva allarme,**  
**Impostazioni, Guida**  
 ed **Esci.**



## Orologio

Premere  e selezionare **Varie**→ **Orologio**. Per modificare l'ora o la data, selezionare **Opzioni**→ **Impostazioni** in Orologio. Per modificare l'orologio visualizzato in modalità standby, scorrere le impostazioni **Data** e **ora** e selezionare **Tipo di orologio**→ **Analogico** o **Digitale**.

### Impostazione della sveglia

- 1 Per impostare una sveglia, selezionare **Opzioni**→ **Imposta sveglia**.
  - 2 Immettere l'ora e premere **OK**. Quando la sveglia è attiva, viene visualizzato l'indicatore .
- Per annullare una sveglia, passare a Orologio e selezionare **Opzioni**→ **Disattiva allarme**.

#### Interruzione del segnale acustico della sveglia

- Premere **Stop** per interrompere la sveglia.
- Mentre viene riprodotto il segnale acustico, premere un tasto o **Postponi** per interrompere la sveglia per cinque minuti, al termine dei quali verrà ripetuta. È possibile ripetere la sveglia fino a cinque volte.

Se all'ora su cui è impostata la sveglia il dispositivo è spento, quest'ultimo si accende automaticamente e inizia a emettere il tono di avviso. Se si preme **Stop**, viene richiesto se si desidera attivare il dispositivo per le chiamate. Premere **No** per spegnere il dispositivo o **Sì** per effettuare e ricevere chiamate. Non premere **Sì** quando l'uso del telefono senza fili può causare interferenze o situazioni di pericolo.











## Registratore

Premere  e selezionare **Varie** → **Registr. vocale**. È possibile registrare conversazioni telefoniche e memo vocali, nonché ascoltare le registrazioni. Durante la registrazione di una conversazione telefonica, entrambi gli interlocutori sentiranno un segnale acustico ogni cinque secondi.

Non è possibile utilizzare il registratore se è attiva una chiamata dati o una connessione GPRS.

- Selezionare **Opzioni** → **Registra clip audio** o **Apri**. Scorrere fino a una funzione e premere  per selezionarla. Utilizzare:  per registrare,  per sospendere,  per interrompere,  per l'avanzamento rapido,  per il riavvolgimento o  per riprodurre un file audio aperto.



## Preferiti

Per memorizzare collegamenti alle foto e alle note preferite, ai preferiti del browser e così via, premere  e selezionare **Varie** → **Preferiti**.

### Aggiunta di collegamenti



È possibile aggiungere collegamenti soltanto dalle singole applicazioni, come **Foto**. Non tutte le applicazioni dispongono di questa funzionalità.

- 1 Aprire un'applicazione.
- 2 Selezionare l'elemento per il quale si desidera aggiungere un collegamento.
- 3 Selezionare **Opzioni** → **Aggiungi a Preferiti**.



**Nota:** i collegamenti in Preferiti vengono aggiornati automaticamente se si sposta l'elemento a cui il collegamento fa riferimento, ad esempio in una cartella diversa.

Opzioni nel registratore:  
**Apri, Registra clip audio, Elimina, Sposta in mem. tel. / Sposta in mem. card, Seleziona/Deselez., Rinomina clip audio, Invia, Aggiungi a Preferiti, Impostazioni, Guida ed Esci.**

Collegamenti predefiniti:  
 per aprire **Note**  
 per aprire **Agenda**  
 per aprire **Ricevuti**

Opzioni in Preferiti: **Apri, Modifica nome, Icona collegamento, Elimina collegam., Sposta, Vista elenco / Vista griglia, Guida ed Esci.**



# Web

Diversi fornitori di servizi gestiscono pagine appositamente progettate per i dispositivi mobili. Per accedere a tali pagine, premere  e selezionare **Web**. In queste pagine viene utilizzato il linguaggio WML (Wireless Markup Language) o XHTML (Extensible Hypertext Markup Language). Le pagine basate su HTML (Hypertext Markup Language) non possono essere visualizzate sul dispositivo.

Verificare la disponibilità dei servizi, i prezzi e le tariffe con l'operatore di rete e/o il fornitore di servizi. I fornitori di servizi forniranno inoltre le istruzioni per l'utilizzo dei servizi offerti.

## Procedura di base per l'accesso al Web

- Salvare le impostazioni necessarie per l'accesso alla pagina Web che si desidera utilizzare. Consultare le sezioni "Ricezione delle impostazioni in un SMS" e "Immissione manuale delle impostazioni".
- Effettuare una connessione al Web. Consultare "Come effettuare una connessione", pag. 100.
- Avviare l'esplorazione delle pagine. Consultare "Esplorazione", pag. 101.
- Terminare la connessione al Web. Consultare "Termine di una connessione", pag. 102.

## Ricezione delle impostazioni in un SMS

È possibile ricevere le impostazioni per i servizi Web tramite uno speciale SMS dall'operatore di rete o dal fornitore di servizi che offre la pagina Web. Consultare "Ricezione di logo, toni, biglietti da visita, voci dell'Agenda e impostazioni", pag. 73. Per ulteriori informazioni, rivolgersi all'operatore di rete o al fornitore di servizi.



## Immissione manuale delle impostazioni

Attenersi alle istruzioni del fornitore di servizi.

- 1 Passare a **Strumenti**→ **Impostaz.**→ **Connessione**→ **Punti di accesso** e definire le impostazioni per un punto di accesso. Consultare "Impostazioni connessione", pag. 44.
- 2 Passare a **Web**→ **Opzioni**→ **Aggiungi preferito**. Digitare il nome del preferito e l'indirizzo della pagina definita per il punto di accesso corrente.

 **Suggerimento:** le impostazioni potrebbero essere disponibili, ad esempio, sul sito Web di un operatore di rete o di un fornitore di servizi.

Opzioni nella vista Preferiti: **Apri, Scarica, Torna alla pagina, Invia, Vai a indirizzo Web / Trova preferito, Aggiungi preferito, Modifica, Elimina, Leggi msgg. di info, Disconnetti, Sposta in cartella, Nuova cartella, Seleziona/Deselez., Rinomina, Svuota cache, Dettagli, Aggiungi a preferiti, Impostazioni, Guida ed Esci.**

 **Scelta rapida:** per avviare una connessione, tenere premuto  in modalità standby.

## Vista Preferiti



**Glossario:** un preferito è costituito da indirizzo Internet (obbligatorio), nome del preferito, punto di accesso e, se richiesto dalla pagina Web, nome utente e password.



**Nota:** sul dispositivo potrebbero essere presenti indirizzi preferiti predefiniti di siti non affiliati a Nokia. Nokia non garantisce né avalla tali siti. Se si decide di accedere a tali siti, rispettare le precauzioni relative alla protezione e al contenuto rispettate per qualsiasi altro sito Internet.



Pagina iniziale definita per il punto di accesso. Se per l'esplorazione si utilizza un punto di accesso diverso, la pagina iniziale verrà modificata di conseguenza.



Ultima pagina visitata. Quando il dispositivo non è connesso al Web, l'indirizzo dell'ultima pagina visitata rimane in memoria fino alla visita di una nuova pagina durante la connessione successiva.



Qualsiasi preferito indicante il nome o l'indirizzo Internet del preferito.

## Come effettuare una connessione

Una volta memorizzate tutte le impostazioni di connessione necessarie, è possibile accedere alle pagine.

Selezionare una pagina o un preferito oppure scrivere l'indirizzo, quindi premere  per avviare il download della pagina.

## Protezione delle connessioni

La visualizzazione dell'indicatore di protezione  durante una connessione indica che la trasmissione dati tra il dispositivo e il server o il gateway Internet è crittografata.



**Nota:** l'icona relativa alla protezione non indica che la trasmissione di dati tra il gateway e il server dati (o l'area in cui sono memorizzati i dati richiesti) è sicura. Il fornitore di servizi si occupa di proteggere la trasmissione di dati tra il gateway e il server dati.

## Esplorazione



- Per tornare alla pagina precedente durante l'esplorazione, premere **Indietro**. Se il comando **Indietro** non è disponibile, selezionare **Opzioni**→ **Cronologia** per visualizzare un elenco cronologico delle pagine visitate durante una sessione di esplorazione. La cronologia viene cancellata ogni volta che viene chiusa la sessione.
- Per recuperare le ultime informazioni dal server, selezionare **Opzioni**→ **Ricarica**.
- Per salvare un preferito, selezionare **Opzioni**→ **Salva come pref.**. Per salvare una pagina durante l'esplorazione, selezionare **Opzioni**→ **Salva pagina**. Le pagine possono essere salvate nella memoria della console oppure in una memory card e quindi esplorate in modalità non in linea. Per accedere alle pagine successivamente, premere  nella vista Preferiti.



**Suggerimento:** per inviare un preferito, scorrere fino ad esso e selezionare **Opzioni**→ **Invia**→ **Via SMS**.

---

Opzioni durante l'esplorazione: **Apri**, **Opzioni servizio**, **Preferiti**, **Cronologia**, **Vai a indirizzo Web**, **Visualizza foto**, **Leggi msgg. di info**, **Salva come pref.**, **Invia preferito**, **Ricarica**, **Disconnetti**, **Visualizza foto**, **Svuota cache**, **Salva pagina**, **Trova**, **Dettagli**, **Sessione**, **Protezione**, **Impostazioni**, **Guida ed Esci**.

 **Suggerimento:** per accedere alla vista Preferiti durante l'esplorazione, tenere premuto . Per tornare nuovamente alla vista del browser, selezionare **Opzioni**→ **Torna alla pagina**.

- Per aprire un elenco secondario di comandi o azioni per la pagina attualmente aperta, selezionare **Opzioni**→ **Opzioni servizio**.
- È possibile scaricare elementi, quali toni di chiamata, foto, logo operatore e clip video. Gli elementi scaricati vengono salvati nelle rispettive applicazioni della console, ad esempio una foto scaricata verrà salvata in **Foto album**.  
 **Importante:** eseguire l'installazione soltanto da origini in grado di offrire un'adeguata protezione dal software pericoloso.
- Per scaricare e visualizzare nuovi messaggi di informazioni durante l'esplorazione, selezionare **Opzioni**→ **Leggi msgg. di info** (disponibile solo se sono presenti nuovi messaggi). Consultare anche "Ricezione di messaggi di informazioni", pag. 74.

## Termine di una connessione

Per terminare l'esplorazione e tornare in modalità standby, selezionare **Opzioni**→ **Disconnetti** oppure tenere premuto .

## Svuotamento della cache

Le informazioni o i servizi consultati vengono memorizzati nella cache della console.

La cache è un'area di memoria che viene utilizzata per memorizzare temporaneamente i dati. Qualora si fosse tentato di consultare o si fossero consultate informazioni riservate che richiedono una password, svuotare la cache dopo l'uso di tali informazioni.

Le informazioni o i servizi consultati vengono memorizzati nella cache. Per svuotare la cache, selezionare **Opzioni**→ **Svuota cache**.

# Impostazioni per il Web

Selezionare **Opzioni**→**Impostazioni**:

- **P.to accesso predef.** - per modificare il punto di accesso predefinito, premere  per aprire un elenco dei punti di accesso disponibili. Consultare "Impostazioni connessione", pag. 44.
- **Visualizza foto** - se si sceglie **No**, è possibile caricare le foto successivamente durante l'esplorazione, selezionando **Opzioni**→**Visualizza foto**.
- **A capo automatico** - scegliere **No** se non si desidera che il testo di un paragrafo vada automaticamente a capo oppure **Sì** in caso contrario.
- **Dimensione carattere** - scegliere le dimensioni del testo.
- **Cookie** - attivare o disattivare l'invio e la ricezione di cookie.
- **Codifica predefinita** - per assicurarsi che nelle pagine del browser vengano visualizzati correttamente i caratteri del testo, selezionare il tipo di lingua appropriato.
- **Conferma invio DTMF** - scegliere se richiedere conferma prima dell'invio di toni DTMF dalla console durante una chiamata vocale. Consultare anche "Toni DTMF", pag. 34.

# Applicazioni e Gestione

## Note sull'installazione di applicazioni e software

Nella console è possibile installare due tipi di applicazioni e software:

- **Le applicazioni J2ME™ basate sulla tecnologia Java™** e dotate di estensione JAD o JAR vengono installate in Applicazioni. Non scaricare applicazioni PersonalJava™ nella console, poiché non possono essere installate. Consultare "Applicazioni (Java™)", pag. 105.
- **Le applicazioni e il software di altro tipo** appositamente progettati per la console N-Gage o compatibili con il sistema operativo Symbian vengono installati in **Gestione**. I file di installazione sono dotati dell'estensione SIS. Consultare "Gestione: installazione e rimozione di software", pag. 107.

I file di installazione possono essere trasferiti nella console da un computer compatibile, scaricati durante l'esplorazione oppure inviati in un messaggio multimediale, come allegati e-mail o tramite Bluetooth. Se per il trasferimento di un file si utilizza PC Suite per Nokia N-Gage QD, salvare il file nella cartella per i **file di installazione e Java (C:\NOKIAINSTALLS)** nella console o in una memory card. Se per il trasferimento di un file si utilizza Esplora risorse di Microsoft Windows, salvare il file in una memory card (disco locale).



**Importante:** installare le applicazioni solo da fonti in grado di offrire un'adeguata protezione da software pericoloso.



### Esempio:

se si è ricevuto il file di installazione come allegato e-mail, passare alla casella e-mail, aprire il messaggio e-mail e la vista Allegati, scorrere fino al file di installazione e premere  per avviare l'installazione.





Durante l'installazione, nella console vengono visualizzate informazioni sullo stato di avanzamento del processo. Se si installa un'applicazione senza firma digitale o certificazione, viene visualizzato un avviso. Continuare l'installazione solo se si è assolutamente sicuri dell'origine e del contenuto dell'applicazione.



## Applicazioni (Java™)

### Installazione di un'applicazione

- 1 Premere  e selezionare **Varie**→ **Applicazioni**. Premere  per aprire la vista **Scaricate**, contenente un elenco dei file di installazione Java salvati nella cartella `c:\nokia\installs` nella console.
- 2 Scorrere fino a un file di installazione e selezionare **Opzioni**→ **Installa**.
- 3 Quando viene chiesto se si desidera installare o aggiornare l'applicazione, premere **Sì** per procedere con l'installazione.  
Per l'installazione è necessario il file JAR. Se non è presente, potrebbe esserne chiesto il download. Se per Applicazioni non è stato definito alcun punto di accesso, verrà chiesto di selezionarne uno. Per scaricare il file JAR, potrebbe essere necessario immettere il nome utente e la password per accedere al server. Per ottenere queste informazioni, rivolgersi al fornitore o al produttore dell'applicazione.
- 4 Verrà fornita conferma del completamento dell'installazione.

Opzioni nella vista  
**Scaricate: Installa,**  
**Elimina, Visualizza**  
**dettagli, Impostazioni,**  
**Guida ed Esci.**



**Suggerimento:**  
durante l'esplorazione,  
è possibile scaricare  
un file di installazione e  
installarlo senza chiudere  
la connessione.



Opzioni nella vista principale Applicazioni:  
**Apri, Rimuovi, Aggiorna, Vai a indirizzo Web, Visualizza dettagli, Impostazioni, Guida ed Esci.**

## Vista principale Applicazioni

- Per avviare un'applicazione, scorrere fino all'applicazione e premere .
- Per disinstallare un'applicazione, scorrere fino all'applicazione e selezionare **Opzioni**→ **Rimuovi**.
- Per stabilire una connessione alla rete e controllare la disponibilità di aggiornamenti per l'applicazione, scorrere fino all'applicazione e selezionare **Opzioni**→ **Aggiorna**.
- Per stabilire una connessione alla rete e visualizzare informazioni aggiuntive sull'applicazione, scorrere fino all'applicazione e selezionare **Opzioni**→ **Vai a indirizzo Web**, se disponibile.
- Per visualizzare informazioni come il tipo, il numero di versione e il fornitore o il produttore di un'applicazione, scorrere fino all'applicazione e selezionare **Opzioni**→ **Visualizza dettagli**.

## Impostazioni per Applicazioni

Per definire un punto di accesso predefinito per il download di applicazioni e componenti delle applicazioni, passare alla vista **Scaricate** e selezionare **Opzioni**→ **Impostazioni**→ **Punto accesso predef.**



Alcune applicazioni Java possono richiedere una connessione di rete a uno specifico punto di accesso per il download di dati o componenti aggiuntivi. Nella vista principale Applicazioni, scorrere fino a un'applicazione e selezionare **Opzioni**→ **Impostazioni**→ **Impostazioni** e quindi selezionare:

- **Punto di accesso** - per selezionare il punto di accesso che deve essere utilizzato dall'applicazione. Consultare "Punti di accesso", pag. 46.
- **Conness. alla rete** - sono disponibili le seguenti opzioni:
  - **Immediata** - sono consentite connessioni per l'applicazione senza notifica.
  - **Su richiesta** - verrà chiesta conferma prima di stabilire una connessione.
  - **Non consentita** - non sono consentite connessioni per l'applicazione.



## Gestione: installazione e rimozione di software

Premere  e selezionare **Strumenti**→ **Gestione** per visualizzare un elenco contenente quanto segue:

- Applicazioni e software che è possibile installare (nessuna icona).
- Applicazioni e software installati che è possibile rimuovere, con l'icona .
- Applicazioni e software la cui installazione è stata annullata o interrotta, con l'icona . Queste applicazioni non possono essere utilizzate. È necessario rimuoverle oppure tentarne la reinstallazione.

### Installazione di software



**Importante:** installare applicazioni soltanto da origini in grado di offrire un'adeguata protezione dal software pericoloso.

Se si installa un file contenente un aggiornamento o una patch per un'applicazione esistente, sarà possibile ripristinare l'applicazione originale solo se si dispone del file di installazione originale o di una copia di backup completa del pacchetto software rimosso. Per ripristinare l'applicazione originale, rimuovere l'applicazione e installarla nuovamente dal file di installazione originale o dalla copia di backup.

- 1 Aprire **Gestione**, scorrere fino a un pacchetto di installazione e selezionare:
  - **Opzioni**→ **Visualizza dettagli** per visualizzare informazioni come il tipo, il numero di versione e il fornitore o il produttore dell'applicazione.
  - **Opzioni**→ **Visualizza certif.** per visualizzare i dettagli del certificato di protezione dell'applicazione. Consultare "Gestione certificati", pag. 52.
- 2 Selezionare **Opzioni**→ **Installa** per avviare l'installazione.



Opzioni nella vista principale **Gestione**:  
**Visualizza dettagli**,  
**Visualizza certif.**, **Installa**,  
**Rimuovi**, **Visualizza registro**, **Invia registro**,  
**Dettagli memoria/ Memoria telefono**,  
**Guida ed Esci**.



**Suggerimento:** selezionare **Opzioni**→ **Visualizza registro**→ **Visualizza registro** per visualizzare i pacchetti software installati o rimossi e quando è stata eseguita l'operazione.



**Suggerimento:**  
per inviare il registro di installazione a un servizio help desk, affinché controlli ciò che è stato installato o rimosso, selezionare **Opzioni**→**Invia registro**→**Via SMS** oppure **Via e-mail** (disponibile solo se sono state definite le impostazioni e-mail corrette).

- 3 Quando viene chiesto se si desidera installare o aggiornare l'applicazione o il software, premere **Sì** per procedere con l'installazione.  
Se nella console viene visualizzato un avviso di protezione e si sceglie di continuare l'installazione, viene offerta l'opzione di visualizzare i dettagli e il certificato di protezione del pacchetto software.  
Durante l'installazione, è talvolta possibile scegliere la lingua di installazione e selezionare i componenti del pacchetto software che si desidera installare.
- 4 Verrà fornita conferma del completamento dell'installazione.

## Rimozione di software

Scorrere fino a un pacchetto software e selezionare **Opzioni**→**Rimuovi**. Premere **Sì** per confermare.

Una volta rimosso, il software potrà essere reinstallato solo se si dispone del pacchetto originale o di un backup completo del pacchetto eliminato. Se si rimuove un pacchetto software, potrebbe non essere più possibile aprire i documenti creati con tale software.



**Nota:** eventuali altri pacchetti software che dipendono dal software rimosso potrebbero non essere più utilizzabili. Per informazioni dettagliate, consultare la documentazione del pacchetto software installato.

# Connettività



## Connessione Bluetooth

Bluetooth supporta connessioni senza fili per il gioco, l'invio di foto e testo o la connessione senza l'utilizzo di cavi a dispositivi Bluetooth compatibili, quali computer. Poiché i dispositivi Bluetooth comunicano tramite onde radio, la console e l'altro dispositivo Bluetooth non devono trovarsi necessariamente di fronte. È sufficiente che si trovino in un raggio di 10 metri l'uno dall'altro. La connessione può tuttavia essere soggetta a interferenze causate da ostacoli quali muri o altri dispositivi elettronici.

Questo dispositivo è conforme alla specifica Bluetooth 1.1 che supporta i seguenti profili: GAP (Generic Access Profile), SDAP (Service Discovery Application Profile), SPP (Serial Port Profile), DUN (Dial-up Networking Profile), FAX (Fax Profile), HSP (Headset Profile), HFP (Handsfree Profile), GOEP (Generic Object Exchange Profile), OPP (Object Push Profile) e FTP (File Transfer Profile). Per garantire l'interoperabilità con altri dispositivi che supportano la tecnologia Bluetooth, usare accessori approvati da Nokia per questo modello. Rivolgersi ai produttori degli altri dispositivi per accertarne la compatibilità con questo dispositivo.

Potrebbero esserci delle limitazioni relative all'uso della tecnologia Bluetooth in alcuni paesi. Rivolgersi alle autorità locali o al proprio fornitore di servizi.

Le funzioni che utilizzano la tecnologia Bluetooth, o che consentono l'esecuzione in background mentre si usano altre funzioni, aumentano il consumo della batteria e ne riducono la durata.

Premere  e selezionare **Strumenti** → **Bluetooth**. Verrà chiesto di assegnare un nome Bluetooth al dispositivo.

Icone dei diversi dispositivi Bluetooth:

 Computer

 Telefono

 Altri

 Sconosciuti

 **Suggerimento:** durante la ricerca di dispositivi, alcuni dispositivi Bluetooth potrebbero visualizzare soltanto indirizzi Bluetooth univoci (indirizzi dispositivo). Per ottenere l'indirizzo Bluetooth univoco della console, immettere il codice **\*#2820#** in modalità standby.

## Impostazioni Bluetooth

- **Bluetooth - Attiva/Disattiva**
- **Visibilità dispositivo:** **Visibile a tutti** - la console può essere individuata da altri dispositivi Bluetooth; **Nascosto** - la console non può essere individuata da altri dispositivi.
- **Nome dispositivo** - definire un nome Bluetooth per la console.



**Nota:** dopo l'attivazione di Bluetooth e l'impostazione di **Visibilità dispositivo** su **Visibile a tutti**, la console e il nome verranno visualizzati dagli utenti di altri dispositivi Bluetooth.

## Invio di dati tramite Bluetooth

È possibile disporre di una sola connessione Bluetooth attiva per volta.

- 1 Aprire un'applicazione contenente l'elemento da inviare, ad esempio aprire Foto album per inviare una foto a un altro dispositivo compatibile.
- 2 Selezionare l'elemento, ad esempio una foto, e selezionare **Opzioni**→ **Invia**→ **Via Bluetooth**.
- 3 La console avvierà la ricerca di dispositivi nell'area di copertura. I dispositivi Bluetooth in tale area verranno visualizzati uno alla volta sul display. È possibile visualizzare l'icona di ogni dispositivo, il nome Bluetooth del dispositivo, il tipo di dispositivo o un nome breve.



**Suggerimento:** se la ricerca dei dispositivi Bluetooth era già stata eseguita, verrà innanzitutto visualizzato l'elenco dei dispositivi rilevati in precedenza. Per avviare una nuova ricerca, selezionare **Altri dispositivi**. Se si spegne la console, l'elenco viene cancellato.

- Per interrompere la ricerca, premere **Stop**. L'elenco dei dispositivi resta invariato ed è possibile stabilire una connessione con uno dei dispositivi già individuati.

4 Scorrere fino al dispositivo con cui si desidera effettuare la connessione e premere **Seleziona**.

5 **Associazione. Se non è richiesta dall'altro dispositivo, passare al punto 6.**





**Glossario:** associazione è sinonimo di autenticazione. Gli utenti dei dispositivi Bluetooth devono accordarsi su un codice protezione e utilizzare lo stesso su entrambi i dispositivi per associarli. I dispositivi non dotati di interfaccia utente dispongono di un codice protezione preimpostato.

- Se l'altro dispositivo richiede l'associazione per la trasmissione dati, verrà emesso un suono e verrà chiesto di immettere un codice protezione.
- Creare un codice protezione, comprendente da 1 a 16 caratteri numerici, e comunicarlo all'utente dell'altro dispositivo Bluetooth affinché usi lo stesso codice. Il codice protezione verrà utilizzato una sola volta.
- Dopo l'associazione, il dispositivo viene salvato nella vista dei dispositivi associati.

6 Una volta stabilita la connessione, verrà visualizzato il messaggio **Invio di dati in corso**.

Se l'invio ha esito negativo, il messaggio o i dati verranno eliminati. Nella cartella Bozze di Messaggi non vengono memorizzati i messaggi inviati tramite Bluetooth.

#### Verifica dello stato della connessione Bluetooth

- Se in modalità standby viene visualizzato , significa che Bluetooth è attivo.
- Se  lampeggia, la console sta tentando la connessione con l'altro dispositivo.
- Se  rimane fisso, significa che la connessione Bluetooth è attiva.







#### Suggerimento:

per inviare testo tramite Bluetooth, anziché SMS, passare a Note, scrivere il testo e selezionare **Opzioni**→ **Invia**→ **Via Bluetooth**.

 **Suggerimento:** per definire un nome breve (soprannome o alias), scorrere fino al dispositivo e selezionare **Opzioni**→ **Asseg. nome breve** nella vista dei dispositivi associati. Questo nome consente di riconoscere un determinato dispositivo durante la ricerca di dispositivi oppure in caso di richiesta di connessione da parte di un dispositivo.

## Associazione di dispositivi

I dispositivi associati sono facilmente riconoscibili dall'icona  nella ricerca di dispositivi. Nella vista principale Bluetooth premere  per aprire l'elenco dei dispositivi associati (  ).

- **Per eseguire l'associazione con un dispositivo:** selezionare **Opzioni**→ **Nuovo disp. assoc.** Sulla console verrà avviata la ricerca di dispositivi. Scorrere fino al dispositivo e premere **Seleziona**. Scambiare i codici protezione. Consultare il passaggio 5 relativo all'associazione, pag. 111.

- **Per annullare un'associazione:** scorrere fino al dispositivo e selezionare **Opzioni**→ **Elimina**. Per annullare tutte le associazioni, selezionare **Opzioni**→ **Elimina tutti**.





**Suggerimento:** se si è connessi a un dispositivo e si annulla l'associazione a tale dispositivo, l'associazione verrà rimossa immediatamente, ma la connessione rimarrà attiva.

- **Per impostare un dispositivo come autorizzato o non autorizzato:** scorrere fino a un dispositivo e selezionare: **Opzioni**→ **Autorizzato** - le connessioni tra la console e il dispositivo potranno essere stabilite automaticamente. Non sarà necessaria alcuna conferma o autorizzazione. Utilizzare questo stato per i propri dispositivi, ad esempio il PC, o con dispositivi di utenti attendibili. Accanto ai dispositivi autorizzati, nella vista dei dispositivi associati viene visualizzata l'icona . **Non autorizzato** - le richieste di connessione dal dispositivo devono essere accettate ogni volta.



## Ricezione di dati tramite Bluetooth

Alla ricezione di dati tramite Bluetooth verrà emesso un segnale acustico e verrà chiesto se si desidera accettare il messaggio Bluetooth. In caso affermativo, verrà visualizzato  e l'elemento verrà inserito nella cartella Ricevuti in Messaggi. I messaggi Bluetooth sono indicati da . Consultare "Ricevuti - Ricezione di messaggi", pag. 72.

## Disattivazione di Bluetooth

Per disattivare Bluetooth, selezionare **Bluetooth** → **Disattiva**.

## Connessione a un computer tramite Bluetooth

Per ulteriori informazioni su come installare PC Suite per Nokia N-Gage QD, come stabilire una connessione con un computer compatibile tramite Bluetooth e come utilizzare PC Suite per Nokia N-Gage QD, consultare il **Manuale di installazione per PC Suite**, disponibile sul CD nella sezione relativa all'installazione, e la **Guida in linea** di PC Suite.

## Utilizzo del CD

Il CD dovrebbe avviarsi automaticamente dopo l'inserimento nella relativa unità di un PC compatibile, con sistema operativo Windows XP, Windows 98, Windows ME, Windows 98 SE e Windows 2000. In caso contrario, procedere nel modo seguente: aprire Esplora risorse, fare clic con il pulsante destro del mouse sull'unità CD-ROM in cui è stato inserito il CD e scegliere "AutoPlay".

# Informazioni sulla batteria

## Caricamento e scaricamento

Il dispositivo è alimentato da una batteria ricaricabile. Si noti che le batterie nuove raggiungono il massimo delle prestazioni solo dopo essere state completamente caricate e scaricate per due o tre volte. La batteria può essere caricata e scaricata centinaia di volte, ma con l'uso si esaurisce. Quando i tempi di conversazione continua e di attesa risultano notevolmente ridotti rispetto al normale, è necessario acquistare una nuova batteria. Usare esclusivamente batterie approvate da Nokia e ricaricare la batteria solo con caricabatterie approvati da Nokia per questo dispositivo.

Scollare le caricabatterie dalla presa elettrica e il dispositivo quando non viene usato. Non lasciare la batteria collegata ai caricabatterie, in quanto una carica eccessiva può limitarne la durata. Se non viene utilizzata, una batteria completamente carica si scarica con il passare del tempo. Temperature estreme possono incidere sulla capacità di carica della batteria.

Non utilizzare le batterie per scopi diversi da quelli prescritti. Non utilizzare mai caricabatterie o batterie che risultino danneggiate.

Non mettere in cortocircuito la batteria. Un cortocircuito accidentale può verificarsi se un oggetto metallico, come una moneta, un fermacarte o una penna, provoca il contatto diretto tra i poli + e - della batteria (le linguette metalliche sulla batteria). Ciò può accadere, ad esempio, quando si tiene in tasca o nella borsa una batteria di riserva, con conseguenti possibili danni per la batteria o l'oggetto in questione.

Lasciare la batteria in ambienti caldi o freddi, come ad esempio in un'auto completamente chiusa in piena estate o pieno inverno, ridurrà la capacità e la durata della batteria stessa. Cercare sempre di tenere la batteria a una temperatura compresa tra 15°C e 25°C (59°F e 77°F). Un dispositivo con una batteria calda o fredda può temporaneamente non funzionare, anche se la batteria è completamente carica. Il rendimento delle batterie è notevolmente ridotto a temperature inferiori al punto di congelamento.

Non gettare le batterie nel fuoco! Smaltire le batterie rispettando le normative locali. Riciclarle, quando possibile. Non gettare le batterie nei rifiuti domestici.

## PRECAUZIONI E MANUTENZIONE

Questo dispositivo, particolarmente curato nel design, è un prodotto molto sofisticato e deve essere trattato con cura. I suggerimenti di seguito riportati aiuteranno l'utente a tutelare i propri diritti durante il periodo di garanzia.

- Evitare che il dispositivo si bagni. La pioggia, l'umidità e tutti i tipi di liquidi o la condensa contengono sostanze minerali corrosive che possono danneggiare i circuiti elettronici. Se il dispositivo si bagna, rimuovere la batteria e asciugare completamente il dispositivo prima di reinstallarla.

- Non usare o lasciare il dispositivo in ambienti particolarmente polverosi o sporchi, in quanto potrebbero venirne irrimediabilmente compromessi i meccanismi e i componenti elettronici.
- Non lasciare il dispositivo in ambienti particolarmente caldi. Temperature troppo elevate possono ridurre la durata dei dispositivi elettronici, danneggiare le batterie e deformare o fondere le parti in plastica.
- Non lasciare il dispositivo in ambienti particolarmente freddi. Quando, infatti, esso raggiunge la sua temperatura normale, al suo interno può formarsi della condensa che può danneggiare le schede dei circuiti elettronici.
- Non tentare di aprire il dispositivo in modi diversi da quelli indicati nel manuale.
- Non fare cadere, battere o scuotere il dispositivo poiché i circuiti interni e i meccanismi potrebbero subire danni.
- Non usare prodotti chimici corrosivi, solventi o detergenti aggressivi per pulire il dispositivo.
- Non dipingere il dispositivo. La vernice può inceppare i meccanismi impedendone il funzionamento corretto.
- Utilizzare solo l'antenna in dotazione o altra antenna approvata. Un'antenna non approvata ed eventuali modifiche o alterazioni alla stessa potrebbero danneggiare il dispositivo e violare le norme relative ai dispositivi radio.

Tutti i suggerimenti sopra riportati sono validi per il dispositivo, la batteria, il caricabatterie o qualunque altro accessorio. In caso di malfunzionamento di uno qualsiasi di questi dispositivi, rivolgersi al più vicino centro di assistenza tecnica qualificato.

## ULTERIORI INFORMAZIONI SULLA SICUREZZA

### Ambiente operativo

Attenersi a qualunque disposizione specifica in vigore nel luogo in cui ci si trova e spegnere sempre il dispositivo quando ne è vietato l'uso o quando il suo utilizzo può causare interferenze o situazioni di pericolo. Usare il dispositivo solo nella normale posizione di funzionamento. Per garantire la conformità con le direttive che regolano l'esposizione alle radiofrequenze, utilizzare solo accessori approvati da Nokia per l'uso con questo dispositivo. Quando il dispositivo è acceso e a contatto con il corpo, utilizzare sempre una custodia omologata.

### Apparecchiature mediche

L'uso di qualunque apparecchiatura ricetrasmittente, compresi i telefoni senza fili, può causare interferenze sul funzionamento di apparecchiature mediche prive di adeguata protezione. Consultare un medico o la casa produttrice dell'apparecchiatura medica per sapere se è adeguatamente schermata da segnali a radiofrequenza e per avere maggiori informazioni in proposito. Spegner il dispositivo all'interno di strutture sanitarie in cui siano esposte disposizioni a riguardo. Ospedali o strutture sanitarie in genere possono fare uso di apparecchiature che potrebbero essere sensibili a segnali a radiofrequenza.

**Pacemaker** Le case produttrici di pacemaker raccomandano di mantenere una distanza minima di 15,3 cm tra un telefono senza fili e un pacemaker al fine di evitare possibili interferenze con il pacemaker stesso. Tali raccomandazioni sono conformi con l'attività di ricerca indipendente e le raccomandazioni di Wireless Technology Research. I portatori di pacemaker devono osservare le seguenti precauzioni:

- Tenere sempre il dispositivo a più di 15,3 cm dal proprio pacemaker quando il dispositivo è acceso.
- Non tenere il dispositivo nel taschino (a contatto con il petto).
- Tenere il dispositivo sull'orecchio del lato opposto al pacemaker, al fine di ridurre al minimo le potenziali interferenze.

Se, per qualsiasi motivo, si sospetta di verificarsi di un'interferenza, spegnere immediatamente il dispositivo.

**Apparecchi acustici** Alcuni dispositivi senza fili digitali possono interferire con alcuni apparecchi acustici. Se si verificano delle interferenze, rivolgersi al proprio fornitore di servizi.

## Veicoli

Segnali a radiofrequenza possono incidere negativamente su sistemi elettronici non correttamente installati o schermati in modo inadeguato presenti all'interno di veicoli a motore come, ad esempio, sistemi di iniezione elettronica, sistemi elettronici ABS, sistemi elettronici di controllo della velocità, air bag. Per ulteriori informazioni, rivolgersi alla casa costruttrice del veicolo o dell'apparecchio che è stato aggiunto o a un suo rappresentante.

Soltanto personale qualificato dovrebbe prestare assistenza tecnica per il dispositivo oppure installare il dispositivo in un veicolo. Un'installazione difettosa o una riparazione male eseguita può rivelarsi pericolosa e far decadere qualsiasi tipo di garanzia applicabile al dispositivo. Eseguire controlli periodici per verificare che tutto l'impianto del dispositivo senza fili all'interno del proprio veicolo sia montato e funzioni correttamente. Non tenere o trasportare liquidi infiammabili, gas o materiali esplosivi nello stesso contenitore del dispositivo, dei suoi componenti o dei suoi accessori. Nel caso di autoveicoli dotati di air bag, si ricordi che l'air bag si gonfia con grande forza. Non collocare oggetti, compresi apparecchi senza fili, sia portatili che fissi, nella zona sopra l'air bag o nell'area di espansione dell'air bag stesso. Se un dispositivo senza fili è installato impropriamente all'interno di un veicolo, qualora si renda necessario l'uso dell'air bag, possono verificarsi seri danni alle persone.

L'uso del dispositivo in aereo è proibito. Spegnerlo prima di salire a bordo di un aereo. L'utilizzo di dispositivi senza fili e digitali in aereo può essere pericoloso per il funzionamento dell'aeromobile, può interferire sulla rete telefonica senza fili e può essere illegale.

## Aree a rischio di esplosione

Spegnerlo quando ci si trova in aree con un'atmosfera potenzialmente esplosiva e seguire tutti i segnali e tutte le istruzioni indicate. Le aree a rischio di esplosione includono quelle in cui verrebbe normalmente richiesto di spegnere il motore del proprio veicolo. Eventuali scintille in tali aree possono provocare un'esplosione o un incendio causando seri danni fisici o perfino la morte. Spegnerlo in prossimità dei distributori di carburante nelle stazioni di

servizio. Attenersi strettamente a qualunque disposizione relativa all'uso di apparecchiature radio nei depositi di carburante, nelle aree di immagazzinaggio e distribuzione di combustibili, negli stabilimenti chimici o in luoghi in cui sono in corso operazioni che prevedono l'uso di materiali esplosivi. Le aree a rischio di esplosione sono spesso, ma non sempre, chiaramente indicate. Tra queste vi sono le aree sottocoperta sulle imbarcazioni, le strutture di trasporto o immagazzinaggio di sostanze chimiche, i veicoli che usano gas liquidi di petrolio, cioè GPL (come il propano o butano) e aree con aria satura di sostanze chimiche o particelle, come grani, polvere e polveri metalliche.

## Informazioni sulla sicurezza per i videogiochi

**Informazioni sulla fotosensibilità** Una percentuale minima di persone potrebbe risentire di alcuni disturbi se esposta a determinate immagini visive, tra cui luci o immagini lampeggianti che appaiono normalmente nei videogiochi. Anche persone che non hanno mai sofferto di disturbi o attacchi di epilessia potrebbero essere soggette ad attacchi di epilessia fotosensibile durante la visione di videogiochi. Tali attacchi possono presentare diversi sintomi, tra cui capogiro, visione alterata, contrazioni degli occhi o del viso, spasmi o tremori delle braccia o delle gambe, disorientamento, stato confusionale o perdita momentanea di conoscenza. Tali disturbi possono essere anche causa di perdite di conoscenza o convulsioni che possono portare a lesioni quando si cade o si urta violentemente contro gli oggetti vicini.

**Smettere immediatamente di giocare e consultare un medico** se si avverte uno qualsiasi di questi sintomi. Gli adulti

che autorizzano i propri figli adolescenti (o bambini) a giocare devono tenere sotto controllo o chiedere ai propri figli di comunicare loro la presenza di questi sintomi in quanto, rispetto agli adulti, sono maggiormente soggetti a tali disturbi. Il rischio di attacchi epilettici fotosensibili potrebbe ridursi giocando in una stanza ben illuminata e non giocando quando si è particolarmente assonnati o stanchi. Se l'utente o uno dei suoi parenti ha subito in passato disturbi o attacchi di epilessia, consultare un medico prima di iniziare a giocare.

**Sicurezza mentre si gioca** Smettere di giocare almeno ogni mezz'ora. Smettere immediatamente di giocare se ci si sente affaticati oppure se si avverte una sensazione spiacevole o un dolore alle mani e/o alle braccia. Se il malessere persiste, consultare un medico.



L'uso della vibrazione potrebbe aggravare i disturbi. Non attivare la vibrazione se si avverte un qualsiasi disturbo alle ossa o alle articolazioni delle dita, delle mani, dei polsi o delle braccia.

## Chiamate ai numeri di emergenza



**Importante:** i telefoni senza fili, tra cui questo dispositivo, operano su reti terrestri cellulari e utilizzano radiosegnali e funzioni programmate dall'utente. Per questo motivo, non è possibile garantire il collegamento in qualunque condizione. Nel caso di comunicazioni di vitale importanza, ad esempio per le emergenze mediche, non fare mai affidamento esclusivamente sui telefoni senza fili.

Per effettuare una chiamata di emergenza, attenersi a quanto segue:

- 1 Se il dispositivo è spento, accenderlo. Controllare che il segnale sia sufficientemente forte. Alcune reti potrebbero richiedere il corretto inserimento nel dispositivo di una carta SIM valida.
- 2 Premere  il numero di volte necessario per azzerare il display in modo che il dispositivo sia pronto per chiamare.
- 3 Digitare il numero di emergenza del luogo in cui ci si trova. I numeri di emergenza variano da località a località.
- 4 Premere il tasto .

Se sono attive determinate funzioni, potrebbe essere necessario disattivarle prima di poter effettuare una chiamata di emergenza. Se il dispositivo è in modalità offline o aereo, è necessario cambiare modalità per attivare la funzione telefono prima di poter effettuare una chiamata di emergenza. Consultare questo manuale o rivolgersi al proprio fornitore di servizi per ulteriori informazioni.

Quando si effettuano chiamate ai numeri di emergenza, fornire tutte le informazioni necessarie cercando di essere il più precisi possibile. Il proprio dispositivo senza fili potrebbe essere l'unico mezzo di comunicazione disponibile sul luogo di un incidente. Non terminare la chiamata fino a che non si sarà stati autorizzati a farlo.



**AVVERTENZA:** nella modalità offline non è possibile effettuare (o ricevere) chiamate, incluse le chiamate di emergenza, oppure utilizzare altre funzioni che richiedono la copertura di rete.

## Informazioni sulla certificazione (SAR)

QUESTO DISPOSITIVO È CONFORME AI REQUISITI DELLE DIRETTIVE INTERNAZIONALI VIGENTI PER L'ESPOSIZIONE ALLE ONDE RADIO.

Il dispositivo cellulare è un ricetrasmittitore radio. È stato ideato e prodotto per non superare i limiti per l'esposizione ai segnali a radiofrequenza raccomandati dalle direttive internazionali (ICNIRP). Questi limiti sono parte integrante delle direttive generali e servono a definire i livelli consentiti di irradiazione da radiofrequenza per l'intera popolazione. Le direttive sono state elaborate da organizzazioni scientifiche indipendenti in seguito ad ampie e periodiche analisi di studi scientifici. Queste direttive garantiscono un notevole margine di sicurezza mirato alla salvaguardia di tutte le persone, indipendentemente dall'età e dallo stato di salute.

Lo standard di esposizione per i dispositivi cellulari utilizza l'unità di misura SAR (Specific Absorption Rate). Il limite SAR indicato nelle direttive internazionali è pari a 2,0 W/kg\*. I test per i livelli di SAR vengono eseguiti utilizzando le normali posizioni d'uso con il dispositivo che trasmette al massimo livello di potenza certificato in tutte le bande di frequenza testate. Sebbene il livello di SAR venga calcolato in base al massimo livello di potenza certificato, l'effettivo livello di SAR del dispositivo può essere molto inferiore rispetto al valore massimo. Infatti, il dispositivo è stato progettato per funzionare a diversi livelli di potenza in modo da utilizzare soltanto quella necessaria per collegarsi alla rete. In genere, quanto più si è vicini a una stazione radio base, tanto minore sarà l'emissione di potenza del dispositivo.

Il più alto valore SAR registrato per questo dispositivo durante il test per l'uso in chiamata (vicino all'orecchio) è stato di 0,57 W/kg.

Questo dispositivo è conforme alle norme per l'esposizione alle radiofrequenze se usato nella posizione normale contro l'orecchio o se posizionato ad almeno 2,2 cm dal corpo. Quando per operazioni a stretto contatto con il corpo viene utilizzata una custodia, un gancio da cintura o un supporto, è necessario che tale oggetto non contenga parti metalliche e che il prodotto sia posizionato ad almeno 2,2 cm dal corpo.

Per poter trasmettere file di dati o messaggi, questo dispositivo richiede una connessione di qualità alla rete. In alcuni casi, la trasmissione di file di dati o messaggi potrebbe essere

ritardata fino a quando la connessione non è disponibile. Assicurarsi che le direttive sulla distanza minima riportate sopra vengano rispettate fino a che la trasmissione non viene completata.

\* Il limite di SAR per i dispositivi cellulari usati dal pubblico è pari a 2,0 watt/kg (W/kg) calcolato su una media di dieci grammi di massa. Le direttive garantiscono un notevole margine di sicurezza essendo in grado di offrire maggiore tutela per il pubblico e di compensare qualsiasi variazione nelle misurazioni. I valori SAR possono variare a seconda della banda di rete e delle norme di presentazione dei dati nei vari paesi. Per informazioni sui valori SAR in altri paesi, consultare le specifiche dei prodotti sul sito [www.nokia.com](http://www.nokia.com).

# Indice analitico

## A

### Agenda

- allarme 89
- interruzione di un allarme dell'Agenda 89
- invio di voci 89
- utilizzo di PC Suite 89

### Allarmi

- allarmi dell'Agenda 89
- sveglia 96

### Altoparlante 30

- attivazione 30
- disattivazione 30

### Applicazioni, Java 104, 105

## B

### Bluetooth

- associazione 111
- associazione, glossario 111
- codice protezione preimpostato 111
- codice protezione, glossario 111
- disattivazione 113
- icone dei dispositivi 110
- indicatori dello stato della connessione 111
- indirizzo dispositivo 110
- richieste di associazione 111

richieste di connessione 111

## C

Cache 102

Cancella schermo

vedere *Modalità standby*

Carta SIM

- copia di nomi e numeri 57
- messaggi 78
- messaggi sulla SIM 39
- nomi e numeri 39

Carte SIM prepagate 37

Casella e-mail 74

Casella e-mail remota 74

CD 113

Centro servizi SMS

aggiunta di un nuovo centro 80

Centro SMS 80

Certificati 52

Chiamata a riconoscimento vocale 58

Chiamata rapida 32

Chiamate

- chiamate effettuate 36
- durata 36
- impostazioni 42
- impostazioni di deviazione delle chiamate 35
- internazionali 31

limite costo 37

ricevute 36

trasferimento 34

Codice di protezione 50

Codice PIN 50

Codici di accesso 50

Collegamenti

in Preferiti 97

Comandi USSD 79

Computer, connessioni 113

Connessioni dati

indicatori 25

Controllo del volume 30

altoparlante 30

nel corso di una chiamata 31

Copia

- schede Rubrica tra la carta SIM e la memoria del dispositivo 57
- testo 68

## D

Data

impostazioni 49

DNS, Domain Name Service, glossario

47

## E

E-mail 69



apertura 76  
casella e-mail remota 74  
non in linea 77  
recupero dalla casella e-mail 75  
visualizzazione di allegati 76

**F**  
File SIS 104  
Formati di file  
file SIS 104  
Foto  
aggiunta a una scheda Rubrica 37  
Fotografie  
visualizzazione 61

**G**  
Game card 16  
Giochi  
a più giocatori 18  
avvio di un gioco 17  
Eliminazione dei dati dei giochi 18  
Gestione dei dati dei giochi 18  
modo d'uso Offline 85  
GPRS 44  
contatore dati 38  
glossario 44  
impostazioni 49  
Guida 19, 22

**I**  
Impostazioni  
Agenda 90

applicazioni (Java™) 106  
blocco delle chiamate 54  
Bluetooth 110  
certificati 52  
codice di protezione 50  
codice PIN 50  
codici di accesso 50  
connessioni dati 44  
data e ora 49  
deviazione delle chiamate 35  
display 42  
impostazioni originali 41  
lingua 40  
personalizzazione della console 24  
punti di accesso 46  
registro 39  
screen saver 42  
suoni 85  
Impostazioni connessione 44  
Incolla  
testo 68  
Indicatori di connessione  
Bluetooth 111  
chiamata dati GSM 25  
GPRS 25  
Indicatori e icone in modalità standby  
25  
Indirizzo IP, glossario 47  
Internet, IAP  
vedere *Punti di accesso*

Invio  
schede Rubrica, biglietti da visita  
57  
ISDN, glossario 47

**J**  
Java  
vedere *Applicazioni*

**M**  
Memoria insufficiente  
visualizzazione dell'utilizzo della  
memoria 27  
Memory card 16, 28  
password 29  
sblocco 29  
Menu  
organizzazione 24  
Messaggi  
messaggi multimediali 69  
scrittura di e-mail 69  
Messaggi Cell broadcast 78  
Messaggi multimediali 69  
riascolto dei suoni 72  
riproduzione di suoni 72  
Messaggi vocali 31  
Miniature  
in una scheda Rubrica 57  
Modalità standby 24

**N**  
Nomi vocali 58

aggiunta 59  
effettuare chiamate 59  
Numeri consentiti 51  
**O**  
Ora  
    impostazioni 49  
Orologio  
    allarme 96  
    impostazioni 96  
    Postponi 96  
**P**  
Passaggio da un'applicazione a un'altra  
    23  
PC  
    connessione 113  
PC Suite  
    dati dell'Agenda 89  
Postponi  
    allarme dell'Agenda 89  
    sveglia 96  
Preferito, glossario 100  
Promemoria  
    vedere *Agenda, allarme*  
Punti di accesso 44  
    impostazioni 46  
    impostazioni avanzate 47  
**R**  
Registratore video 63  
Registrazione di nomi vocali 59

Registro  
    cancellazione del contenuto 38  
    filtro 38  
Registro chiamate  
    consultare *Registro*.  
**S**  
Scelte rapide  
    in Foto album 61  
    in modalità standby 25  
Schede Rubrica  
    inserimento di foto 57  
    memorizzazione di toni DTMF 34  
    rimozione di toni di chiamata 58  
Segreteria telefonica 31  
    deviazione di chiamate alla  
    segreteria 35  
Servizi SMS 80  
Servizio informazioni  
    vedere *Messaggi Cell broadcast*  
Software  
    trasferimento di file SIS nel  
    dispositivo 104  
Stato di attesa  
    vedere *Modalità standby*  
Suoni  
    disattivazione della suoneria 33  
    impostazioni 85  
    registrazione di suoni 97  
    rimozione di un tono di chiamata  
    personale 58

**T**  
Taglia  
    testo 68  
Toni di chiamata  
    aggiunta di un tono di chiamata  
    personale 57  
    impostazioni 85  
    ricezione in un SMS 73  
**V**  
Visualizzazione di foto 61  
Vivavoce  
    vedere *Altoparlante*  
**W**  
Web  
    punti di accesso, vedere *Punti di  
    accesso*