

MANUEL D'UTILISATION

Barre de son sans fil

Veuillez lire attentivement ce manuel avant d'utiliser votre appareil et conservez-le pour vous y référer ultérieurement.

MODÈLE

SH4 (SH4, SPH5B-W)



Consignes de sécurité



ATTENTION
RISQUE DE CHOC ÉLECTRIQUE.
NE PAS OUVRIR.



ATTENTION : AFIN DE RÉDUIRE LE RISQUE DE CHOC ÉLECTRIQUE, NE RETIREZ PAS LE BÔTIER (NI L'ARRIÈRE). AUCUNE PIÈCE DE CET APPAREIL N'EST SUSCEPTIBLE D'ÊTRE RÉPARÉE PAR L'UTILISATEUR. CONFIEZ L'ENTRETIEN DE L'APPAREIL À DES PERSONNES QUALIFIÉES.



Le symbole d'un éclair à l'intérieur d'un triangle sert à avertir l'utilisateur de la présence d'une tension dangereuse non isolée dans le corps de l'appareil, qui peut être suffisamment élevée pour provoquer un risque d'électrocution.



Le symbole d'un point d'exclamation à l'intérieur d'un triangle sert à avertir l'utilisateur de la présence d'instructions d'utilisation et de maintenance (entretien) importantes dans la documentation qui accompagne l'appareil.

AVERTISSEMENT : POUR PRÉVENIR TOUT RISQUE D'INCENDIE OU D'ÉLECTROCUTION, N'EXPOSEZ PAS CET APPAREIL À LA PLUIE OU À L'HUMIDITÉ.

ATTENTION: L'appareil ne doit pas être exposé à des projections d'eau ou à des éclaboussures, et aucun objet rempli de liquide tel qu'un vase ne doit être posé sur l'appareil.

AVERTISSEMENT : N'installez pas cet appareil dans un espace confiné tel qu'une bibliothèque ou tout autre meuble similaire.

ATTENTION : N'utilisez pas de produits à haute tension à proximité de cet appareil. (Ex. : une tapette électrique) Cela pourrait entraîner un dysfonctionnement du produit en raison d'une décharge électrique.

ATTENTION : Aucune source de flamme nue, telles qu'une bougie allumée, ne doit être placée sur l'appareil.

ATTENTION : N'obstruez pas les ouvertures d'aération. Installez l'appareil conformément aux instructions du fabricant.

Les fentes et les ouvertures du boîtier servent à assurer la ventilation et le bon fonctionnement de l'appareil, ainsi qu'à le protéger contre la surchauffe. Les ouvertures ne doivent jamais être bloquées en installant l'appareil sur un lit, un canapé, un tapis ou toute autre surface similaire. Cet appareil ne doit pas être placé dans un emplacement fermé tel qu'une bibliothèque ou une étagère, à moins d'assurer une ventilation adéquate ou que les instructions du fabricant l'autorisent.

PRÉCAUTION concernant le cordon d'alimentation

Il est recommandé de brancher la plupart des appareils sur un circuit dédié;

Autrement dit, un circuit comportant une prise de courant qui alimente uniquement cet appareil et qui n'a ni autres prises ni circuit dérivé. Reportez-vous à la page des spécifications de ce manuel d'utilisation pour plus de détails. Ne surchargez pas les prises murales. Les prises murales surchargées, desserrées ou endommagées, les câbles de rallonge, les cordons d'alimentation effilochés, ou les gaines isolantes craquelées ou endommagées constituent un danger. Chacune de ces conditions peut entraîner un risque de choc électrique ou d'incendie. Examinez régulièrement le cordon de votre appareil. S'il paraît endommagé ou détérioré, débranchez-le, cessez d'utiliser l'appareil et faites remplacer le cordon par un cordon strictement identique auprès d'un point de service après-vente agréé. Protégez le cordon d'alimentation de sorte qu'il ne puisse pas être tordu, entortillé, pincé, coincé dans une porte ou piéciné. Faites particulièrement attention aux fiches, aux prises murales et au point d'où sort le cordon de l'appareil. Le Power Plug est le dispositif de déconnexion. En cas d'urgence, le Power Plug doit rester facilement accessible.

REMARQUE : pour obtenir des informations sur le marquage de sécurité, l'identification du produit et les valeurs nominales d'alimentation, reportez-vous à l'étiquette principale au-dessous de l'appareil ou sur un autre côté.

Cet appareil est équipé d'une batterie transportable ou de piles rechargeables.

Retrait sans danger de la batterie ou des piles de l'appareil :

Pour retirer la batterie ou les piles usagées, procédez dans l'ordre inverse de leur insertion. Pour empêcher toute contamination de l'environnement et tout danger pour la santé des êtres humains et des animaux, la batterie ou les piles usagées doivent être mises au rebut dans le conteneur approprié à un point de collecte prévu pour leur recyclage. Ne jetez pas la batterie ou les piles usagées avec les autres déchets. Recyclez toujours les batteries et piles rechargeables usagées. La batterie ne doit pas être exposée à une chaleur excessive, telle que la lumière directe du soleil, les flammes, etc.

Pour les modèles utilisant un adaptateur

Utilisez uniquement l'adaptateur secteur fourni avec cet appareil. N'utilisez pas le système d'alimentation d'un autre appareil ou fabricant. L'utilisation de tout autre câble ou système d'alimentation risquerait d'endommager l'appareil et d'annuler votre garantie.

Recyclage de votre ancien appareil



1. Ce symbole de poubelle barrée d'une croix indique que votre équipement électrique et électronique (EEE) ne doit pas être jeté avec les ordures ménagères. Il doit faire l'objet d'un tri et d'une collecte sélective séparée.
2. Les équipements électriques que vous jetez peuvent contenir des substances dangereuses. Il est donc important de les jeter de façon appropriée afin d'éviter des impacts négatifs sur l'environnement et la santé humaine. L'équipement que vous jetez peut également contenir des pièces réutilisables pour la réparation d'autres produits ainsi que des matériaux précieux pouvant être recyclés pour préserver les ressources de la planète.
3. Vous pouvez rapporter votre appareil au commerçant qui vous l'a vendu ou contacter votre collectivité locale pour connaître les points de collecte de votre EEE. Vous trouverez également des informations à jour concernant votre pays en allant sur <http://www.quefairedemesdechets.fr>

Recyclage des batteries/accumulateurs usagés



Pb

1. Ce symbole peut être associé aux symboles chimiques du mercure (Hg), du cadmium (Cd) ou du plomb (Pb) si la batterie contient plus de 0,0005 % de mercure, 0,002 % de cadmium ou 0,004 % de plomb.
2. Les batteries/accumulateurs doivent être jetés séparément, dans les déchetteries prévues à cet effet par votre municipalité ou être rapportés dans un magasin de téléphonie mobile.
3. La mise au rebut de vos batteries/accumulateurs dans une poubelle appropriée ou dans un magasin de téléphonie mobile aidera à réduire les risques pour l'environnement et votre santé.
4. Pour plus d'informations concernant le recyclage de vos batteries/accumulateurs, veuillez contacter votre mairie, le service des ordures ménagères ou encore le magasin où vous avez acheté ce produit. (<http://www.lg.com/global/sustainability/environment/take-back-recycling/global-network-europe>)

Déclaration de conformité

CE 0197

LG Electronics European Shared Service Center B.V. déclare par la présente que cette barre de son sans fil est conforme aux impératifs essentiels et autres dispositions pertinentes de la directive 1999/5/CE. Vous pouvez vous procurer la déclaration de conformité complète en envoyant une demande à l'adresse postale suivante :

LG Electronics European Shared Service Center B.V.
Krijgsman 1
1186 DM Amstelveen
The Netherlands

Vous pouvez également vous la procurer sur notre site web dédié :

<http://www.lg.com/global/support/cedoc/cedoc#>

Cet appareil est un système de transmission à large bande de 2,4 GHz et 5 GHz, destiné à être utilisé dans tous les États membres de l'UE et de l'AELE.

Symboles

~	Désigne le courant alternatif (CA).
≡	Désigne le courant continu (CC).
⊞	Désigne un matériel de classe II.
⏻	Désigne la mise en veille.
I	Désigne la mise en marche.
⚡	Désigne une tension dangereuse.

Table des matières

1 Démarrage

- 2 Consignes de sécurité
- 6 Fonctionnalités uniques
- 6 Introduction
 - 6 – Symboles utilisés dans ce manuel
- 6 Accessoires fournis
- 7 Télécommande
- 8 Panneau avant
- 8 Panneau arrière
- 9 À propos de l'état des voyants
- 10 Installation de la barre de son

2 Raccordements

- 11 Raccordement de l'adaptateur secteur
- 11 Connexion sans fil au caisson de basses
- 13 Raccordement à votre téléviseur
 - 13 – Avec un câble optique
 - 13 – Utilisation d'un câble HDMI
- 14 – Profitez de la diffusion du son des chaînes via la barre de son
- 14 – Présentation de la technologie SIMPLINK
- 15 – Fonction ARC (canal de retour audio)
- 15 – Informations supplémentaires concernant la technologie HDMI
- 16 Raccordement d'appareils auxiliaires
 - 16 – Connexion HDMI
 - 17 – Raccordement à l'entrée optique
 - 17 – Connexion d'entrée PORTABLE IN
 - 18 – Connexion USB
 - 18 – Périphériques USB compatibles
 - 18 – Impératifs à respecter pour les périphériques USB
- 19 – Fichiers compatibles

3 Utilisation

- 20 Fonctions de base
 - 20 – Utilisation en mode USB
- 20 Autres opérations
 - 20 – Extinction automatique des voyants
 - 21 – Utilisation de la télécommande de votre téléviseur
 - 22 – ALIMENTATION AUTOMATIQUE Marche/Arrêt
 - 23 – Changement automatique de fonction
 - 23 – LG Sound Sync
- 25 Utilisation de la technologie BLUETOOTH®
 - 25 – Écoute de musique stockée sur des périphériques BLUETOOTH
- 27 Utiliser BLUETOOTH App
 - 27 – Installez "Music Flow Bluetooth" App sur votre appareil BLUETOOTH
 - 27 – Activer le Bluetooth à l'aide de l'application "Music Flow Bluetooth"
- 28 Réglage du son
 - 28 – Réglage de l'effet son
 - 29 – Réglage des paramètres de niveau du caisson de basse
 - 29 – Mode nuit

4 Dépannage

- 30 Dépannage
- 31 REMARQUES sur l'utilisation de la connexion sans fil

5 Annexe

- 32 Marques de commerce et licences
- 33 Spécifications
- 35 Entretien
 - 35 – Manipulation de l'appareil

1

2

3

4

5

Fonctionnalités uniques

Arrêt automatique

Cet appareil est doté d'une fonction d'arrêt automatique qui permet d'économiser l'énergie.

Entrée appareil portable

Écoute de musique depuis un périphérique portable. (Baladeur MP3, ordinateur portable, etc.)

Synchronisation sonore LG

Vous pouvez régler le volume sonore de cet appareil en utilisant la télécommande de votre téléviseur LG compatible avec la synchronisation sonore LG.

Introduction

Symboles utilisés dans ce manuel

! Remarque

Indique des remarques et fonctionnalités spéciales.

⚠ Attention

Indique des précautions à prendre pour éviter les dommages éventuels dus à une utilisation inappropriée.

Accessoires fournis

Vérifiez que vous disposez bien des accessoires fournis suivants.

La conception et les spécifications des accessoires sont sujettes à modification sans préavis.

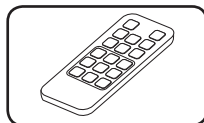

Télécommande (1)

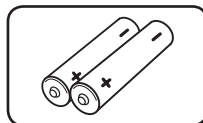

Piles (2)

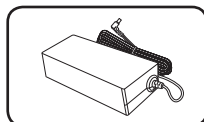

Adaptateur secteur (1)

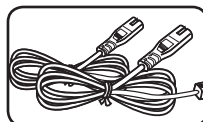

Cordons d'alimentation (2)

Télécommande

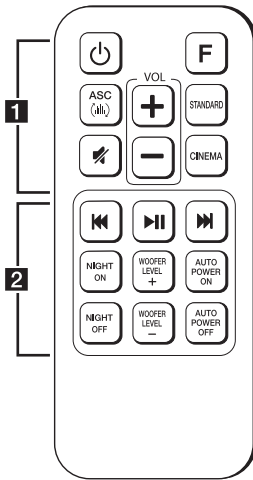

.....1.....

⏻ (Marche/Arrêt) : permet d'allumer ou d'éteindre l'appareil et de passer en mode veille.

F : permet de sélectionner la fonction et la source d'entrée.

ASC (ASC) : permet de sélectionner le mode d'effet sonore ASC (contrôle adaptatif du son).

STANDARD : permet de sélectionner le mode d'effet STANDARD.

CINEMA : permet de sélectionner le mode d'effet CINEMA (cinéma).

VOL +/— : permet de régler le volume des enceintes.

🔇 (Sourdine) : permet de mettre le son en sourdine.

.....2.....

⏪ / ⏩ (Saut/Recherche) :

- Permettent d'effectuer une avance ou un retour rapide.
- Permettent de rechercher une section dans un fichier.

- Permettent de rechercher une section dans un fichier.

⏸ (Lecture/Pause) : permet de démarrer la lecture ou de mettre la lecture en pause.

NIGHT ON/OFF :

- Permet d'activer ou de désactiver le mode nuit.
- Permet de contrôler cet appareil à l'aide de la télécommande du téléviseur. (Reportez-vous à la page 21.)

WOOFER LEVEL +/— : permettent de régler le niveau sonore du caisson de basse.

AUTO POWER ON/OFF :

- permet d'activer ou de désactiver la fonction AUTO POWER. (Reportez-vous à la page 22.)

- Permettent d'activer ou de désactiver la fonction d'extinction automatique des voyants. (Reportez-vous à la page 20.)

Remplacement de la pile

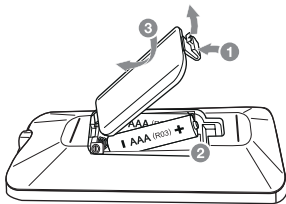

Retirez le couvercle du compartiment des piles à l'arrière de la télécommande, puis insérez les piles en respectant la polarité **+** et **-**

Panneau avant

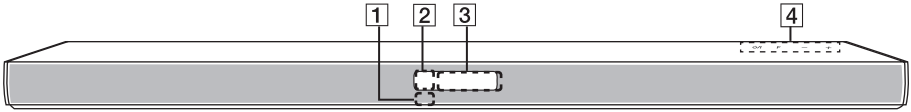

- 1 Capteur de la télécommande
- 2 Voyant de veille (rouge)
- 3 Voyant de fonction (blanc)

4 Les touches sont situées à l'arrière.

Panneau arrière

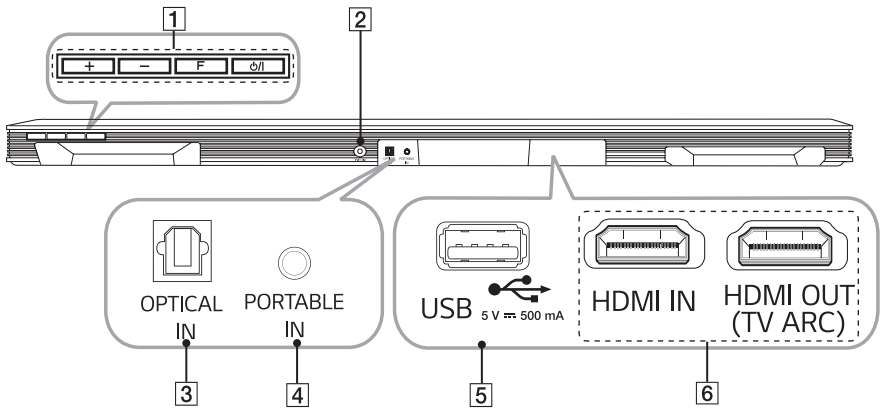

- 1 **- / +** (Volume)
Permet d'ajuster le volume.
- F** (Fonction)
Permet de sélectionner la fonction et la source d'entrée.
- ⏻ / I** (En veille/Allumé)

- 2 **DC IN** : Entrée de l'adaptateur secteur
- 3 **OPTICAL IN** : Entrée optique
- 4 **PORTABLE IN** : Entrée du portable
- 5 **Port USB**
- 6 **HDMI IN / OUT (TV ARC)** : Entrée / sortie HDMI

À propos de l'état des voyants

Voyant	Condition	Description
	Le voyant OPTICAL s'allume.	La fonction optique est sélectionnée.
	Le voyant OPTICAL clignote à deux reprises, puis reste fixe.	La fonction de synchronisation sonore LG Sound Sync (optique) est sélectionnée.
	Le voyant USB s'allume.	La fonction USB est sélectionnée.
	Le voyant USB clignote.	La lecture USB est en pause.
	Le voyant BT (Bluetooth) s'allume.	L'appareil est jumelé avec un périphérique Bluetooth .
	Le voyant BT (Bluetooth) clignote.	En attente de connexion Bluetooth .
	Le voyant LG TV s'allume.	La fonction de synchronisation sonore LG Sound Sync (sans fil) est sélectionnée.
	Le voyant HDMI IN s'allume.	La fonction HDMI est sélectionnée.
	Les voyants LG TV et HDMI IN s'allument.	La fonction PORTABLE est sélectionnée.
	Les voyants USB et BT (Bluetooth) s'allument.	La fonction ARC est sélectionnée.

! Remarque

- Lorsque vous appuyez sur une touche quelconque, le voyant de veille sur l'unité principale clignote en rouge.
- Lorsque vous appuyez sur la touche (Sourdine), le voyant de veille clignote lentement en rouge.
- Lorsque cet appareil atteint le volume minimal, le voyant de veille (rouge) s'allume pendant 2 secondes et clignote lentement.
- Lorsque cet appareil atteint son volume maximal, le voyant de veille (rouge) s'allume pendant 2 secondes.

Installation de la barre de son

Vous pouvez écouter des éléments sonores en branchant l'unité à un autre appareil : télévision, lecteur Blu-ray, lecteur DVD, etc.

Placez l'unité devant la télévision et branchez-la à l'appareil souhaité (voir pages 13 à 19).

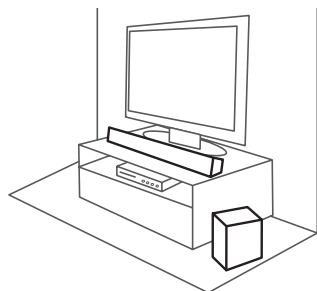

Attention

- Pour de meilleures performances d'une connexion sans fil, comme le **Bluetooth** ou du caisson d'extrêmes graves, il ne faut pas placer l'unité sur un meuble métallique car la connexion sans fil communique à travers un module placé sur le bas de l'appareil.
- Faites attention à ne pas rayer la surface de l'unité/du subwoofer lorsque vous les installez ou les déplacez.

Raccordement de l'adaptateur secteur

Raccordez l'enceinte à l'alimentation avec l'adaptateur secteur fourni.

1. Branchez le cordon d'alimentation fourni sur l'adaptateur secteur.
2. Branchez le câble de l'adaptateur secteur dans le connecteur DC IN.
3. Raccordez le cordon d'alimentation à une prise secteur.

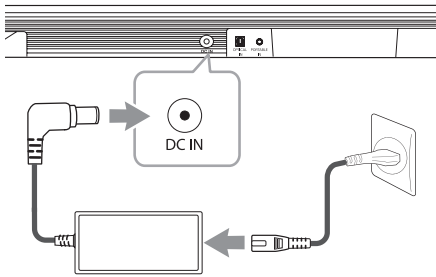

Connexion sans fil au caisson de basses

Voyant du caisson de basse sans fil

Couleur du voyant	Description
Vert (clignotant)	Tentative de connexion.
Vert	La connexion est terminée
Rouge	Le caisson d'extrêmes graves sans fil est en mode attente ou la connexion a échoué.
Vert/rouge (clignote alternativement)	La connexion du caisson de basse sans fil est initialisée.
Éteint (Pas d'affichage)	Le câble d'alimentation du caisson de basse sans fil est déconnecté.

Configuration initiale d'un identifiant de connexion pour le caisson de basse sans fil

1. Enfoncez le cordon d'alimentation d'abord dans le caisson de basse, puis dans la prise secteur.
2. Allumez la barre de son : la barre de son et le caisson de basse sans fil seront automatiquement connectés.
 - Le voyant vert à l'arrière du caisson de basse sans fil s'allume.

Jumelage sans fil manuel

Si la connexion sans fil échoue, le voyant du caisson de basse sans fil reste allumé en rouge ou clignote en vert et le caisson de basse sans fil ne diffuse aucun son. Pour résoudre le problème, suivez les étapes ci-dessous.

1. Réglez le volume de l'unité principale au minimum en appuyant plusieurs fois sur la touche VOL — jusqu'à ce que le voyant de veille (rouge) s'allume pendant 2 secondes et clignote lentement.
2. Appuyez et tenez enfoncé la touche  (Mute) de la télécommande pendant environ 3 secondes.
 - Le voyant de veille sur l'unité principale clignote rapidement en rouge.
3. Maintenez enfoncée la touche **Pairing** à l'arrière du récepteur sans fil pendant plus de 5 secondes.

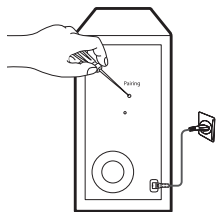

- La Led de l'appareil sans fil s'allume en rouge et en jaune-vert de manière alternée.
4. Débranchez le cordon d'alimentation de l'unité et du caisson d'extrêmes graves.

5. Allumez la barre de son : la barre de son et le caisson de basse sans fil seront automatiquement connectés.

- Le voyant vert à l'arrière du caisson de basse sans fil s'allume.

! Remarque

- Il faut quelques secondes (et peut être plus) pour que l'appareil et le caisson de basse communiquent entre eux et émettent un son.
- Plus l'unité et le caisson sont proches, meilleur est le son. Il est recommandé d'installer l'unité et le caisson le plus proche de l'un de l'autre possible et d'éviter les situations suivantes.
 - Un obstacle se trouve entre l'appareil et le caisson.
 - Un appareil utilise la même fréquence avec une connexion sans fil, tel que du matériel médical, un four à micro-ondes ou un dispositif de réseau local sans fil.

Raccordement à votre téléviseur

Raccordez la barre de son au téléviseur à l'aide d'un câble numérique optique ou d'un câble HDMI en fonction de votre téléviseur.

Avec un câble optique

1. Branchez la fiche OPT. IN sur l'arrière de l'appareil sur la fiche OPTICAL OUT sur le téléviseur à l'aide d'un câble optique.

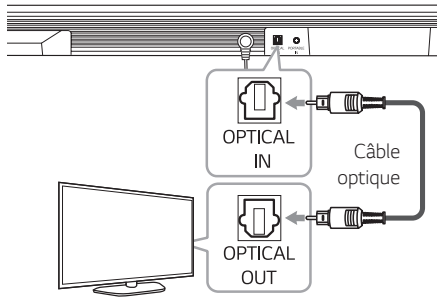

2. Appuyez plusieurs fois sur la touche **F** jusqu'à ce que la source d'entrée optique (OPTICAL) soit sélectionnée.

! Remarque

- Avant de raccorder le câble optique, assurez-vous de retirer le capuchon de protection de la prise si votre câble en comporte un.
- Vous pouvez écouter le son de votre téléviseur via cette barre de son. Toutefois, avec certains modèles de téléviseur, vous devez d'abord sélectionner l'option des enceintes externes dans le menu du téléviseur. (Pour plus de détails, reportez-vous au manuel d'utilisation de votre téléviseur)
- Configurez la sortie sonore de la TV pour pouvoir écouter le son via cette unité : Menu des réglages de la TV → [Son] → [TV Sortie son] → [Haut-parleur externe (Optical)]
- Les détails du menu des réglages de la TV varient selon le fabricant ou les modèles de votre TV.

Utilisation d'un câble HDMI

Si vous raccordez la barre de son à un téléviseur compatible HDMI-CEC et ARC (canal de retour audio), vous pouvez retransmettre le son de votre téléviseur via cette barre de son sans raccorder de câble optique. Veuillez vous reporter au manuel de l'utilisateur du téléviseur lorsque vous contrôlez la fonction HDMI CEC/ARC de votre téléviseur.

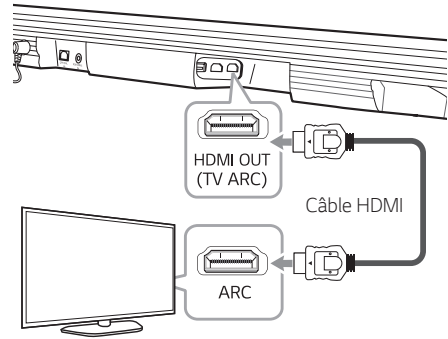

! Remarque

- HDMI-CEC (Consumer Electronics Control) : cette fonction permet de commander des appareils compatibles CEC (téléviseur, barre de son, lecteur de disques Blu-ray, etc.) à l'aide d'une seule télécommande.
- Vous pouvez également profiter d'autres fonctions telles que USB ou **Bluetooth** en appuyant sur la touche **F** de la télécommande ou de l'appareil. Quand vous revenez sur une chaîne télé en direct en utilisant des fonctions supplémentaires (USB / **Bluetooth**) de ce système audio, il faut choisir votre haut parleur préféré sur la télé pour écouter encore le son de ce système audio.

Liste de contrôle des câbles HDMI

Certains câbles HDMI ne prennent pas en charge la fonction ARC, auquel cas la retransmission du son peut poser problèmes.

Lorsque cette barre de son et votre téléviseur sont raccordés, si aucun son n'est émis ou si le son est interrompu avec du bruit, cela signifie qu'il y a un problème avec le câble HDMI. En conséquence, assurez-vous d'avoir un câble HDMI™ haut débit de type A avec Ethernet avant de raccorder cette barre de son et votre téléviseur.

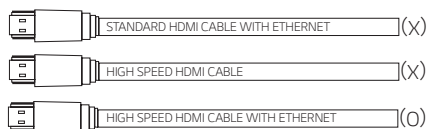

Profitez de la diffusion du son des chaînes via la barre de son

Connexion via un câble HDMI

Votre téléviseur doit prendre en charge la dernière fonctionnalité (HDMI HDMI CEC¹⁾ / ARC (canal de retour audio)) pour profiter pleinement du son de votre téléviseur. Si votre téléviseur ne prend pas en charge cette fonctionnalité HDMI, ce système audio doit être connecté via un câble optique à la place d'un câble HDMI à votre téléviseur afin de profiter du son de votre téléviseur.

1) HDMI CEC (High-Definition Multimedia Interface Consumer Electronics Control)

Consumer Electronics Control (CEC) est une fonctionnalité HDMI que permet à l'utilisateur de contrôler les appareils CEC connectés via un câble HDMI en utilisant uniquement la télécommande du téléviseur.

※ Les appellations commerciales de la norme CEC sont Simplink (LG), Anynet+ (Samsung), BRAVIA Sync/Link (Sony), EasyLink (Philips), EZ-Sync/VIERA Link (Panasonic), etc..

Présentation de la technologie SIMPLINK



Si cet appareil est raccordé via HDMI à un téléviseur LG doté de la technologie SIMPLINK, vous pouvez commander certaines fonctions de cet appareil à l'aide de la télécommande du téléviseur.

Les fonctions pouvant être commandées par la télécommande du téléviseur LG sont : Marche/arrêt, augmenter/diminuer le volume, mute, etc...

Reportez-vous au manuel d'utilisation du téléviseur pour plus de détails sur la fonction SIMPLINK.

Un téléviseur LG doté de la technologie SIMPLINK présente le logo illustré ci-dessus.

! Remarque

- En fonction de l'état de l'unité, certaines opérations SIMPLINK sont susceptibles de ne pas être adaptées à votre objectif ou de ne pas fonctionner.
- Selon la télé ou le lecteur connecté à cette unité, le fonctionnement de SIMPLINK peut être différente de votre but.

Fonction ARC (canal de retour audio)

La fonction ARC permet à une télévision HDMI d'envoyer les flux de données audio vers HDMI OUT sur l'unité.

Pour utiliser cette fonction :

- Votre téléviseur doit prendre en charge les fonctions HDMI-CEC et ARC, et celles-ci doivent être activées.
- La méthode de réglage des fonctions HDMI-CEC et ARC peut différer selon le téléviseur. Pour plus de détails sur la fonction ARC, reportez-vous au manuel de votre téléviseur.
- Vous devez utiliser le câble HDMI (Type A, câble HDMI™ haut-débit avec Ethernet).
- Vous devez brancher le HDMI OUT de l'unité au HDMI IN de la télévision (compatible avec la fonction ARC) à l'aide d'un câble HDMI.
- Une seule barre de son peut être branchée à la télévision compatible ARC.

! Remarque

- La fonction ARC est automatiquement sélectionnée quand le signal ARC vient de la télé, quelle que soit la fonction que vous utilisez.
- Vous pouvez écouter le son de votre téléviseur via cette barre de son. Toutefois, avec certains modèles de téléviseur, vous devez d'abord sélectionner l'option des enceintes externes dans le menu du téléviseur. (Pour plus de détails, reportez-vous au manuel d'utilisation de votre téléviseur.)
- Configurez la sortie sonore de la TV pour pouvoir écouter le son via cette unité : Menu des réglages de la TV → [Son] → [TV Sortie son] → [Haut-parleur externe (HDMI ARC)]
- Les détails du menu des réglages de la TV varient selon le fabricant ou les modèles de votre TV.
- Si vous passez à une autre fonction lorsque vous utilisez la fonction ARC, vous devez à nouveau régler le paramètre ARC dans les paramètres du téléviseur pour pouvoir utiliser la fonction ARC.

Informations supplémentaires concernant la technologie HDMI

- Lorsque vous raccordez un appareil compatible HDMI ou DVI, effectuez les vérifications suivantes:
 - Essayez d'éteindre l'appareil HDMI/DVI ainsi que ce lecteur. Ensuite, allumez l'appareil HDMI/DVI, attendez environ 30 secondes, puis allumez ce lecteur.
 - L'entrée vidéo de l'appareil raccordé est correctement réglée pour cet appareil.
 - L'appareil raccordé est compatible avec une sortie vidéo entrées vidéo 720 x 576p (ou 480p), 1280 x 720p, 1920 x 1080i ou 1920 x 1080p.
- Certains appareils DVI ou HDMI compatibles HDCP ne fonctionneront pas avec ce lecteur.
 - L'image ne s'affichera pas correctement avec un appareil non HDCP.

! Remarque

- Si un périphérique HDMI raccordé n'accepte pas la sortie audio du lecteur, le son du périphérique HDMI peut être déformé ou muet.
- Une modification de la résolution alors que la connexion est déjà établie peut entraîner des dysfonctionnements. Pour résoudre le problème, éteignez le lecteur puis rallumez-le.
- Lorsque la connexion HDMI avec HDCP n'est pas vérifiée, le téléviseur affiche un écran noir. Dans ce cas, vérifiez la connexion HDMI ou débranchez le câble HDMI.
- Si des interférences apparaissent à l'écran, vérifiez le câble HDMI (sa longueur est généralement limitée à 4,5 m).
- Vous ne pouvez pas modifier la résolution vidéo dans le mode HDMI IN. Modifiez la résolution vidéo de l'équipement externe raccordé.
- Si le signal de sortie vidéo est anormal quand votre ordinateur personnel est connecté à la prise d'entrée HDMI IN, changez la résolution de votre ordinateur à 576p (ou 480p), 720p, 1080i ou 1080p.

Raccordement d'appareils auxiliaires

Connexion HDMI

Vous pouvez profiter du son et de l'image d'une connexion HDMI sur un périphérique externe.

Pour profiter du son uniquement

Vous pouvez profiter du son de l'appareil externe branché.

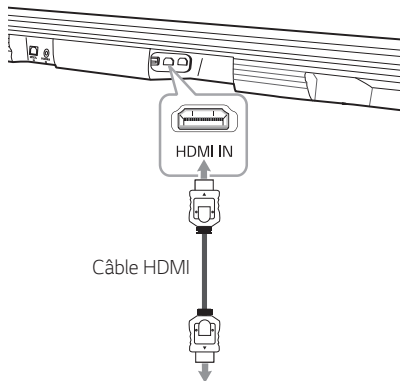

Vers le lecteur Blu-ray, lecteur DVD, etc.

1. Branchez la fiche HDMI IN sur l'arrière de l'appareil sur la fiche HDMI OUT sur l'appareil audio comme un lecteur de disque Blu-ray, un lecteur DVD, etc.
2. Appuyez plusieurs fois sur la touche **F** jusqu'à ce que la source d'entrée HDMI IN soit sélectionnée.

Pour profiter du son et de l'image

Vous pouvez profiter du son et de l'image de l'appareil externe branché.

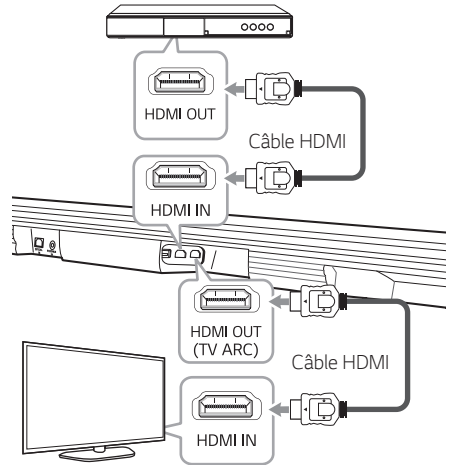

1. Branchez la fiche HDMI IN sur l'arrière de l'appareil sur la fiche HDMI OUT sur l'appareil externe comme un lecteur de disque Blu-ray, un lecteur DVD, etc.
2. Branchez la fiche HDMI OUT sur l'arrière de l'appareil sur la fiche HDMI IN de la télé.
3. Appuyez plusieurs fois sur la touche **F** jusqu'à ce que la source d'entrée HDMI IN soit sélectionnée.

! Remarque

- Les signaux audio et vidéo ne peuvent pas être transmis lorsque l'appareil est éteint.
- La prise de sortie HDMI OUT est destinée à la connexion à un téléviseur. Bien qu'une source multicanale soit transmise à l'unité par câble HDMI, l'unité ne peut prendre en charge que deux canaux de sortie vers le téléviseur.

Raccordement à l'entrée optique

Branchez une fiche de sortie optique externe des appareils externes à la fiche OPTICAL IN.

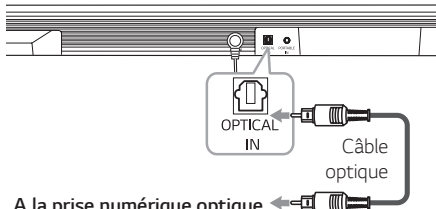

A la prise numérique optique de sortie de l'appareil externe

1. Branchez la prise jack OPTICAL IN à l'arrière de l'unité à la prise jack optique de sortie de votre télévision (ou de votre appareil numérique, etc.).
2. Appuyez plusieurs fois sur la touche **F** jusqu'à ce que la source d'entrée optique (OPTICAL) soit sélectionnée.
3. Écoutez le son.

! Remarque

Avant de raccorder le câble optique, assurez-vous de retirer le capuchon de protection de la prise si votre câble en comporte un.

Connexion d'entrée PORTABLE IN

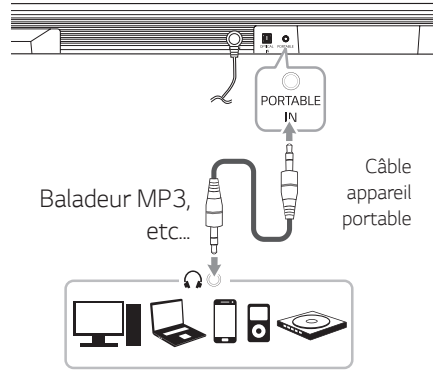

Écoute de la musique depuis votre lecteur portable

Vous pouvez utiliser l'unité pour lire la musique stockée sur différents lecteurs portables ou appareils externes.

1. Connectez le lecteur portable au connecteur d'entrée PORTABLE IN de l'unité au moyen d'un câble stéréo 3,5 mm.
2. Mettez l'appareil en marche en appuyant sur la touche (Alimentation).
3. Appuyez plusieurs fois sur la touche **F** jusqu'à ce que la source d'entrée PORTABLE soit sélectionnée.
4. Mettez le lecteur portable ou l'appareil externe en marche et lancez la lecture.

Connexion USB

Branchez un appareil USB au port USB à l'arrière de l'appareil.

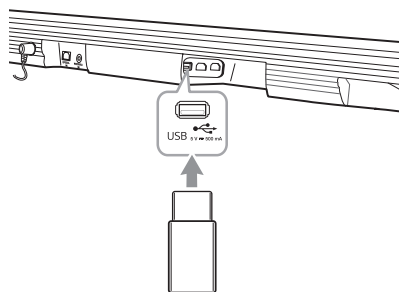

! Remarque

Si un câble HDMI est branché sur l'appareil, l'insertion d'un périphérique USB peut être restreinte selon la forme de ce dernier.

Pour plus d'information sur la lecture de fichiers sur USB, consultez la page 20.

Retrait du périphérique USB de l'appareil:

1. Choisissez une fonction ou un mode différent.
2. Retirez le périphérique USB de l'appareil.

Périphériques USB compatibles

- Lecteur MP3 : lecteur MP3 à mémoire Flash.
- Clé USB à mémoire Flash : Appareils prenant en charge USB 2.0.
- La fonction USB de cet appareil ne prend pas en charge certains périphériques USB.

Impératifs à respecter pour les périphériques USB

- Les périphériques nécessitant l'installation d'un programme supplémentaire après le raccordement à un ordinateur ne sont pas pris en charge.
- Ne retirez pas le périphérique USB pendant son utilisation.
- Si le périphérique USB a une grande capacité, la recherche peut prendre quelques minutes.
- Pour éviter la perte de données, sauvegardez toutes vos données.
- Cet appareil ne prend pas en charge un nombre total de fichiers supérieur ou égal à 2000.
- Le port USB de l'appareil ne peut pas être raccordé à un ordinateur. L'appareil ne peut pas être utilisé comme périphérique de stockage.
- Le système de fichiers exFAT n'est pas pris en charge par cet appareil. (les systèmes FAT16/FAT32/NTFS sont disponibles).
- Il se peut que certains périphériques ne soient pas reconnus par l'appareil, notamment.
 - Disques durs externes
 - Lecteurs de cartes
 - Périphériques verrouillés
 - Périphériques USB de type disque dur
 - Concentrateurs USB
 - Appareils utilisant un câble d'extension USB
 - iPhone/iPod/iPad
 - Appareil Android

Fichiers compatibles

Fréquence d'échantillon

MP3 : dans les 32 à 48 kHz

WMA : dans les 32 à 48 kHz

OGG : dans les 32 à 48 kHz

FLAC : dans les 32 à 192 kHz

WAV : dans les 32 à 48 kHz

Débit binaire

MP3 : dans les 80 à 320 kbps

WMA : dans les 56 à 128 kbps

OGG : dans les 64 à 500 kbps

FLAC : dans les 500 à 5000 kbps

WAV : dans les 500 à 5000 kbps

- Nombre maximal de fichiers : 2000.
- Nombre maximal de répertoires : 200.
- Un fichier protégé par GDN (Gestion des droits numériques) n'est pas pris en charge par l'unité.
- Les fichiers vidéo sur le périphérique de stockage USB ne peuvent pas être lus.
- La lecture sera plus ou moins bonne selon les performances de votre appareil USB.

! Remarque

- Les dossiers et les fichiers de l'appareil USB sont reconnus comme indiqué ci-dessous.

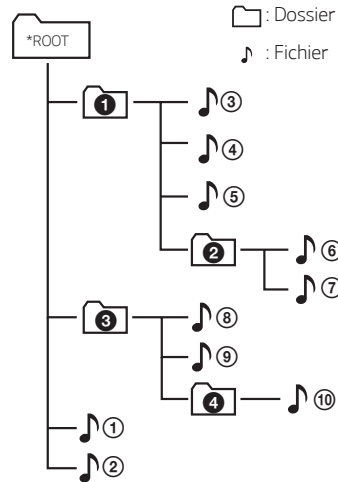

- Les fichiers seront lus un par un depuis le fichier ① jusqu'au fichier ⑩.

Fonctions de base

Utilisation en mode USB

1. Raccordez le périphérique USB au port USB.
2. Appuyez plusieurs fois sur la touche **F** jusqu'à ce que la source d'entrée USB soit sélectionnée.

Pour	Action
Démarrage de la lecture	Appuyez sur la touche ► .
Suspension de la lecture	Pendant la lecture, appuyez sur la touche ► .
Accès au fichier précédent/ suivant	Pendant la lecture, appuyez sur la touche ►► de la télécommande pour aller au fichier suivant. Avant les 2 premières secondes de lecture, appuyez sur la touche ◀◀ de la télécommande pour aller au fichier précédent. Après 3 secondes de lecture, appuyez sur la touche ◀◀ de la télécommande pour aller au début du fichier.
Recherche d'une section dans un fichier.	Appuyez et maintenez ◀◀/►► pendant la lecture et relâchez-le au point vous souhaitez écouter.
Reprendre la lecture	L'unité mémorise la chanson en court de lecture avant de changer de fonction ou d'éteindre l'unité.

! Remarque

- Le point de reprise peut être supprimé quand vous retirez le câble d'alimentation ou en retirant le périphérique USB de l'appareil.
- Lorsque vous mettez la lecture USB en pause, le voyant USB sur l'unité principale clignote.

Autres opérations

Désactivation temporaire du son

Appuyez sur la touche  (Mute) pour mettre l'appareil en sourdine.

Pour annuler, appuyez à nouveau sur la touche  (Mute) de la télécommande ou modifiez le volume.

Extinction automatique des voyants

Les voyants de cet appareil s'éteignent automatiquement. Maintenez enfoncée la touche **AUTO POWER ON** de la télécommande pendant environ 2 secondes. La fonction d'extinction automatique des voyants est alors activée. (La fonction est activée par défaut.)

OPTICAL, HDMI, LG TV, ARC : si aucune touche n'est actionnée pendant environ 20 secondes, les voyants de fonction s'assombrissent lentement.

Pour désactiver cette fonction, maintenez enfoncée la touche **AUTO POWER OFF** de la télécommande pendant environ 2 secondes. Les voyants de fonction restent allumés en continu.

Utilisation de la télécommande de votre téléviseur

Vous pouvez contrôler certaines fonctions de cette unité en vous servant de la télécommande de votre téléviseur même avec des produits d'autres fabricants. Les fonctions pouvant être contrôlées sont les suivantes : augmenter/diminuer le volume et mute.

Maintenez enfoncée la touche **NIGHT ON** de la télécommande pendant environ 2 secondes.

Pour désactiver cette fonction, maintenez enfoncée la touche **NIGHT OFF** de la télécommande pendant environ 2 secondes.

! Remarque

- Marques de téléviseurs prises en charge

LG	Panasonic	Philips	Samsung
Sharp	Sony	Toshiba	Vizio

- Assurez-vous que la sortie son de votre téléviseur est réglée sur [Haut-parleur externe].
- Il se peut que la fonction soit inopérante selon la télécommande.
- Cette fonction est inopérante sur la télécommande du téléviseur LG.
- Cette fonction peut ne pas fonctionner correctement lorsque certaines fonctions de commande du téléviseur telles que CEC, SIMPLINK et LG Sound Sync sont activées.

Arrêt automatique

L'appareil s'éteindra tout seul pour économiser l'énergie si l'unité principale n'est pas connectée à un appareil externe et n'est pas utilisée pendant 20 minutes.

Il en sera de même pour cet appareil après six heures après que l'appareil principal soit connecté sur un autre appareil utilisant une entrée analogique. (Ex. : appareil portable, etc.)

Comment interrompre la connexion réseau sans fil ou le périphérique sans fil

Désactivez la fonction MISE EN MARCHÉ AUTO et éteignez l'unité.

ALIMENTATION AUTOMATIQUE Marche/Arrêt

Cette unité s'allume automatiquement dès réception d'une source d'entrée : Optical, LG TV ou **Bluetooth**.

Lorsque vous allumez votre TV ou un appareil externe connecté à cette unité, cette dernière reconnaît le signal d'entrée et sélectionne la fonction appropriée. Vous pouvez entendre le son à partir de votre appareil.

Si vous essayez de connecter votre périphérique **Bluetooth**, cet appareil s'allume et se connecte à votre périphérique **Bluetooth**.

Cette fonction est activée/désactivée à chaque pression sur le bouton **AUTO POWER ON/OFF**.

! Remarque

- Une fois l'appareil allumé par la fonction **AUTO POWER**, il sera éteint automatiquement si aucun signal n'est reçu pendant un certain temps depuis le téléviseur connecté par la fonction de **LG Sound Sync (Optique/Sans fil)**.
- Une fois allumée par la fonction **AUTO POWER**, l'unité s'éteindra automatiquement si, au bout d'un certain temps, elle ne reçoit aucun signal de l'appareil externe.
- Si vous éteignez l'appareil directement, celui-ci ne pourra pas être mis en marche automatiquement par la fonction **AUTO POWER**. Cependant, l'appareil peut être mis en marche par la fonction **AUTO POWER** lorsqu'un signal optique est reçu après 5 secondes d'absence de signal.
- Selon le périphérique connecté, il est possible que cette fonction soit inopérante.
- Si vous vous déconnectez de la connexion **Bluetooth** à partir de cette unité, certains appareils **Bluetooth** continueront d'essayer de se connecter à l'unité. Il est donc recommandé de se déconnecter de la connexion avant d'éteindre l'unité.
- Pour utiliser **AUTO POWER**, désactivez **SIMPLINK**. L'activation ou la désactivation de **SIMPLINK** nécessite 30 secondes environ.
- Lorsque vous allumez cette unité pour la première fois, la fonction **Mise en marche Auto** est activée.
- Pour pouvoir utiliser cette fonction, l'appareil doit être enregistré dans la liste des appareils jumelés du périphérique **Bluetooth**.
- Vous pouvez régler la fonction **AUTO POWER** uniquement lorsque cet appareil est allumé.

Changement automatique de fonction

Cet appareil reconnaît les signaux d'entrée tels que les fonctions Optique, Bluetooth, LG TV ou Portable, puis bascule automatiquement vers la fonction correspondante.

Lorsqu'un signal Optical arrive

Lorsque vous allumez l'appareil externe connecté à cette unité par un câble optique, cette unité passe en fonction Optical. Vous pouvez entendre le son à partir de votre appareil.

Lorsque vous essayez de connecter un appareil BLUETOOTH

Lorsque vous essayez de connecter votre appareil **Bluetooth** à cette unité, la fonction **Bluetooth** est sélectionnée. Vous pouvez écouter votre musique sur l'appareil **Bluetooth**.

Lorsque le signal LG TV arrive

Lorsque vous allumez votre téléviseur LG connecté par LG Sound Sync (connexion sans fil), cette unité passe à la fonction LG TV. Vous pouvez alors entendre le son à partir de votre téléviseur.

Lors du raccordement d'un appareil portable

Lorsque vous raccordez votre appareil portable à l'aide d'un câble portable, la barre de son bascule vers la fonction Portable. Vous pouvez entendre la musique de votre appareil.

! Remarque

- Le passage en fonction Optical s'effectue au bout de cinq secondes de non-réception de signal.
- Cet appareil ne change pas la fonction en mode optique si le mode SIMPLINK est activé sur le téléviseur, le lecteur de disques Blu-ray, le décodeur ou autre périphérique connecté ou si le périphérique compatible CEC connecté est allumé.
- Pour pouvoir utiliser le changement automatique de fonction, vous devez désactiver SIMPLINK. La désactivation de SIMPLINK prend environ 30 secondes.

LG Sound Sync



Vous pouvez contrôler certaines fonctions de cet appareil via la télécommande de votre téléviseur grâce à la fonction de synchronisation sonore LG. Il faut pour cela que votre téléviseur LG soit compatible avec cette fonction. Assurez-vous que votre téléviseur présente le logo Synchronisation sonore LG.

Les fonctions contrôlables via la télécommande du téléviseur LG sont le réglage du volume et la mise en sourdine.

Reportez-vous au manuel d'utilisation de votre téléviseur pour plus de détails sur la fonction de synchronisation sonore LG.

Effectuez l'un des raccordements suivants, en fonction des capacités de votre équipement.

! Remarque

- Vous pouvez également utiliser la télécommande de cet appareil pendant que la fonction de synchronisation sonore LG est active. Si vous utilisez à nouveau la télécommande de votre téléviseur, l'appareil se synchronise avec ce dernier.
- En cas de problème de connexion, assurez-vous que le téléviseur est branché et fonctionne bien.
- Assurez-vous que cet appareil est branché et fonctionne bien, et vérifiez que le problème n'a pas les origines suivantes.
 - L'appareil n'est pas sous tension.
 - La fonction sélectionnée n'est pas la bonne.
 - Le câble optique est débranché.
 - La connexion sans fil est interrompue par des interférences ou par la distance.
- Lorsque vous activez la fonction AUTO POWER, le délai pour l'extinction de cet appareil diffère selon votre téléviseur.
- Le menu des paramètres du téléviseur diffère selon les modèles de téléviseur.

Avec une connexion câblée

1. Raccordez votre téléviseur LG à l'appareil à l'aide d'un câble optique.

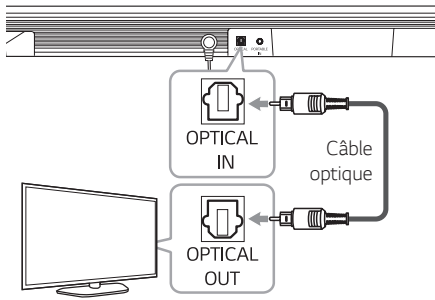

2. Configurez la sortie sonore de la TV pour pouvoir écouter le son via cette unité :
Menu des réglages de la TV → [Son] → [TV Sortie son] → [LG Sound Sync (Optique)]
3. Allumez l'appareil en appuyant sur la touche  (Marche/Arrêt) de la télécommande.
4. Appuyez plusieurs fois sur la touche **F** jusqu'à ce que la source d'entrée optique (OPTICAL) soit sélectionnée.

Avec une connexion sans fil

1. Allumez l'appareil en appuyant sur la touche  (Marche/Arrêt) de la télécommande.
2. Appuyez plusieurs fois sur la touche **F** jusqu'à ce que la source d'entrée LG TV soit sélectionnée.
3. Configurez la sortie sonore de la TV pour pouvoir écouter le son via cette unité :
Menu des réglages de la TV → [Son] → [TV Sortie son] → [LG Sound Sync (Sans fil)]

Remarque

Si vous avez éteint l'appareil directement en appuyant sur la touche  (marche/arrêt), la Synchronisation sonore LG (Sans fil) sera interrompue. Pour utiliser de nouveau cette fonction, vous devrez reconnecter le téléviseur et l'appareil.

Utilisation de la technologie BLUETOOTH®

À propos de la technologie BLUETOOTH

Bluetooth est une technologie de communication sans fil pour les connexions de courte portée.

Le son peut être interrompu lorsque la connexion est perturbée par des interférences provoquées par d'autres ondes électroniques qui utilisent la même fréquence ou si vous connectez des périphériques **Bluetooth** dans les pièces voisines.

La connexion d'appareils individuels via la technologie sans fil **Bluetooth** n'entraîne aucun frais. Un téléphone mobile équipé de la technologie sans fil **Bluetooth** peut être contrôlé en cascade si la connexion est effectuée via la technologie sans fil **Bluetooth**.

- Périphériques compatibles : téléphone mobile, baladeur MP3, ordinateur portable, PDA, etc.
- Version : 4.0
- Codec : SBC

Profils BLUETOOTH

Pour pouvoir utiliser la technologie sans fil **Bluetooth**, les appareils doivent pouvoir interpréter certains profils. Cet appareil est compatible avec les profils suivants.

A2DP (Advanced Audio Distribution Profile)

Écoute de musique stockée sur des périphériques BLUETOOTH

Jumelage de votre appareil avec un périphérique BLUETOOTH

Avant de démarrer la procédure de jumelage, assurez-vous que la fonction **Bluetooth** de votre périphérique compatible est activée. Reportez-vous au manuel d'utilisation de votre périphérique **Bluetooth**. Une fois le jumelage effectué, il n'est pas nécessaire de recommencer l'opération.

1. Appuyez plusieurs fois sur la touche F jusqu'à ce que la source d'entrée BT (Bluetooth) soit sélectionnée. Le voyant BT (Bluetooth) clignote.
2. Allumez le périphérique **Bluetooth** et procédez à l'opération de jumelage. Lors de la recherche de cet appareil avec votre périphérique **Bluetooth**, celui-ci peut afficher une liste des appareils trouvés, selon le type de périphérique **Bluetooth** dont il s'agit. Votre appareil apparaîtra sous le nom "LG SH4 (XX)".

! Remarque

- XX correspond aux deux derniers chiffres de l'adresse **Bluetooth**. Par exemple, si votre appareil a l'adresse **Bluetooth** "9C:02:98:4A:F7:08", vous verrez s'afficher "LG SH4 (08)" sur votre périphérique Bluetooth.
- Certains périphériques **Bluetooth** ont un mode de jumelage différent en fonction de leur type. Entrez le code PIN (0000), le cas échéant.

3. Lorsque cet appareil est correctement connecté à votre périphérique **Bluetooth**, le voyant **BLUETOOTH** s'allume.
4. Écoute de musique
Pour lire un fichier de musique enregistré sur votre périphérique **Bluetooth**, reportez-vous au manuel d'utilisation de votre périphérique.

! Remarque

- Lorsque vous utilisez la technologie **Bluetooth**, vous devez établir une connexion entre l'appareil et le périphérique **Bluetooth** en les rapprochant le plus possible et en maintenant la distance entre les deux. Toutefois, il est possible que vous rencontriez des difficultés dans les cas suivants :
 - un obstacle se trouve entre l'appareil et le périphérique **Bluetooth**.
 - un appareil utilise la même fréquence que la technologie **Bluetooth**, tel que du matériel médical, un four à micro-ondes ou un dispositif de réseau local sans fil.
- Vous devrez reconnecter votre périphérique **Bluetooth** si vous redémarrez l'appareil.

! Remarque

- Le son peut être interrompu lorsque des interférences provoquées par d'autres ondes électroniques perturbent la connexion.
- Le jumelage est limité à un seul périphérique **Bluetooth** à la fois et le jumelage multiple n'est pas pris en charge.
- Selon le type de périphérique, il se peut que vous ne puissiez pas utiliser la fonction **Bluetooth**.
- Vous pouvez utiliser la fonction **Bluetooth** avec un téléphone, un baladeur MP3, un ordinateur portable, etc.
- Plus la distance entre l'appareil et le périphérique **Bluetooth** est grande, plus la qualité sonore diminue.
- La connexion **Bluetooth** est interrompue lorsque l'appareil est éteint ou lorsque le périphérique **Bluetooth** est trop éloigné de l'appareil.
- Lorsque la connexion **Bluetooth** est interrompue, vous devez recommencer la procédure de connexion du périphérique **Bluetooth** à l'appareil.
- Lorsque le périphérique **Bluetooth** n'est pas connecté, le voyant **BT (Bluetooth)** clignote.
- Lorsque vous connectez un périphérique **Bluetooth** (iOS, par exemple) à l'appareil ou faites fonctionner votre périphérique, le niveau du volume peut être synchronisé entre les deux.
- Vous pouvez contrôler votre périphérique **Bluetooth** à l'aide des touches **◀◀ / ▶▶** (Saut) et **▶||** (Lecture/Pause) de la télécommande.

Utiliser BLUETOOTH App

! Remarque

L'application "Music Flow Bluetooth" disponible pour cet appareil fonctionne exclusivement sous Android.

À propos de "Music Flow Bluetooth" App

"Music Flow Bluetooth" App apporte une série de nouvelles fonctionnalités à cette station. Pour profiter de plus de fonctionnalités, nous vous recommandons de télécharger et d'installer des app gratuites de "Music Flow Bluetooth".

Installez "Music Flow Bluetooth" App sur votre appareil BLUETOOTH

Il y a deux manières d'installer l'application "Music Flow Bluetooth" Remote sur votre appareil Bluetooth.

Installez Music Flow Bluetooth via le code QR

1. Installez l'application "Music Flow Bluetooth" grâce au code flash. Utilisez votre logiciel de lecture des flash codes.



2. Appuyez sur l'icône pour installer.
3. Appuyez sur l'icône pour télécharger.

! Remarques

- Assurez-vous que votre périphérique Bluetooth est connecté à Internet.
- Assurez-vous que votre périphérique Bluetooth dispose d'un logiciel pour lire les flash codes. Sinon, vous pouvez en télécharger un sur "Google Android Market (Google Play Store)".
- En fonction de la zone géographique, le code QR peut ne pas fonctionner.

Installez l'application "Music Flow Bluetooth" via "Google Android Market (Google Play Store)"

1. Appuyez sur l'icône "Google Android Market (Google Play Store)".
2. Dans la barre de recherche, entrez "Music Flow Bluetooth" et validez.
3. Dans la liste de résultats, sélectionnez "Music Flow Bluetooth" pour télécharger l'application Bluetooth.
4. Appuyez sur l'icône pour installer.
5. Appuyez sur l'icône pour télécharger.

! Remarque

- Assurez-vous que votre périphérique Bluetooth est connecté à Internet.
- Assurez-vous que votre périphérique Bluetooth est équipé de "Google Android Market (Google Play Store)".

Activer le Bluetooth à l'aide de l'application "Music Flow Bluetooth"

L'application "Music Flow Bluetooth" vous aidera à connecter votre appareil Bluetooth à la station.

1. Sur l'écran d'accueil, appuyez sur l'icône de l'application "Music Flow Bluetooth" pour l'ouvrir et accéder au menu principal.
2. Appuyez sur [Menu] et sélectionnez l'unité souhaitée.
3. Pour plus d'informations sur l'utilisation, appuyez sur [Réglages], puis sur [Aide].

! Remarque

- "Music Flow Bluetooth" sera disponible comme suit dans la version du logiciel ;
 - Système d'exploitation Android : version 4.0.3 (ou ultérieure)
- Si vous utilisez l'application "Music Flow Bluetooth", il y a quelques différences entre l'application et la télécommande fournie. Utilisez la télécommande fournie au besoin.
- En fonction de l'appareil **Bluetooth**, "Music Flow Bluetooth" peut ne pas fonctionner.
- Une fois "Music Flow Bluetooth" connecté, de la musique pourra être émise depuis votre appareil. Dans ce cas, essayez à nouveau la procédure de connexion.
- Si vous utilisez les autres applications ou que vous modifiez les paramètres sur votre appareil **Bluetooth** tout en utilisant l'application "Music Flow Bluetooth", l'application "Music Flow Bluetooth" risque de fonctionner de manière anormale.
- Si l'application "Music Flow Bluetooth" fonctionne de manière anormale, vérifiez votre appareil **Bluetooth** et la connexion de l'application Music Flow Bluetooth et essayez à nouveau de vous connecter.
- Le fonctionnement de l'application "Music Flow Bluetooth" diffère selon le système d'exploitation du smartphone.
- Même si la connexion **Bluetooth** est interrompue, vous pouvez utiliser l'application "Music Flow Bluetooth" lorsque vous changez de fonction.
- Il est possible que d'autres fonctionnalités proposées par l'application "Music Flow Bluetooth" ne fonctionnent pas selon la distance entre cet appareil et le périphérique **Bluetooth** et les conditions de connexion sans fil.

Réglage du son

Réglage de l'effet son

Cet appareil comporte un certain nombre de champs acoustiques surround pré-réglés. Vous pouvez sélectionner le mode son de votre choix en utilisant les touches d'effet sonore.

Les éléments affichés pour l'égaliseur peuvent être différents selon les sources et les effets sonores.

Effet sonore	Description
ASC (contrôle adaptatif du son)	Analyse les propriétés du son en entrée et produit un son optimisé pour le contenu en temps réel.
STANDARD	Vous pouvez profiter d'un son optimisé.
CINEMA	Vous pouvez apprécier d'avantage un son immersif et cinématique tout autour de vous.

! Remarque

- Dans certains modes d'effets sonores et certaines enceintes, aucun son ne se fait entendre ou le son est très faible. Il se peut que cela ne soit pas un dysfonctionnement selon le mode sonore et la source audio.
- Il se peut que vous deviez réinitialiser le mode d'effets sonores après avoir modifié l'entrée et parfois même après un changement de fichier sonore.

Réglage des paramètres de niveau du caisson de basse

Vous pouvez régler le niveau sonore du caisson de basse selon vos préférences.

Utilisez les touches **WOOFER LEVEL +/—** pour régler le niveau sonore du caisson de basse.

! Remarque

Lorsque le niveau sonore du caisson de basse atteint le maximum ou le minimum, le voyant de veille sur l'unité principale s'allume en rouge pendant 2 secondes.

Mode nuit

Cette fonction est indiquée lorsque vous souhaitez regarder des films tard dans la nuit avec un volume faible.

Utilisez les touches **NIGHT ON/OFF** pour activer ou désactiver le mode nuit.

Dépannage

PROBLÈME	CAUSE ET SOLUTION
L'unité ne fonctionne pas correctement.	<ul style="list-style-type: none"> Éteignez cette unité et l'appareil externe connecté (TV, woofer, lecteur DVD, ampli, etc.) et rallumez-les. Débranchez le cordon d'alimentation de cette unité et de l'appareil externe connecté (TV, woofer, lecteur DVD, ampli, etc.) et essayez de les brancher à nouveau. Le réglage précédent peut ne pas être enregistré si l'appareil est hors tension.
Pas d'alimentation	<ul style="list-style-type: none"> Le cordon d'alimentation est débranché. Branchez le cordon d'alimentation. Vérifiez en mettant d'autres appareils électroniques en marche.
Absence de son	<ul style="list-style-type: none"> Une source d'entrée incorrecte est sélectionnée. Vérifiez la source d'entrée et sélectionnez la source correcte. La fonction muet est activée. Appuyez sur  (Mute) ou modifiez le volume pour annuler la fonction muet. Lorsque vous utilisez une connexion à un appareil externe (set top box, appareil Bluetooth, etc.), ajustez le niveau du volume sonore de l'appareil.
Absence de son sur le caisson de basse	<ul style="list-style-type: none"> Le cordon d'alimentation du caisson de basse n'est pas raccordé. Branchez correctement le cordon d'alimentation dans la prise murale. Le jumelage entre l'unité et le caisson sans fil est déconnecté. Connectez l'unité et le caisson. (Voir page 12.)
La télécommande ne fonctionne pas correctement	<ul style="list-style-type: none"> La télécommande est trop éloignée de l'appareil. Actionnez la télécommande dans un rayon de 7 m de l'appareil. Un obstacle se trouve entre la télécommande et l'appareil. Retirez l'obstacle. Les piles de la télécommande sont vides. Remplacez les batteries par des neuves.
La fonction AUTO POWER est inopérante	<ul style="list-style-type: none"> Vérifiez la connexion de l'appareil externe (TV, lecteur DVD/Blu-Ray ou appareil Bluetooth). Vérifiez l'état de SIMPLINK et éteignez SIMPLINK. Selon le périphérique connecté, il est possible que cette fonction soit inopérante.
Synchronisation sonore LG ne fonctionne pas.	<ul style="list-style-type: none"> Vérifiez si votre LG TV prend en charge Synchronisation sonore LG. Vérifiez la connexion de Synchronisation sonore LG (Optique ou sans fil). Vérifiez le réglage sonore de votre TV et de cette unité.

PROBLÈME	CAUSE ET SOLUTION
Le son retransmis par l'appareil est faible.	<p>Vérifiez les détails ci-dessous et ajustez l'unité en fonction de ces derniers.</p> <ul style="list-style-type: none"> • Avec la barre de son connectée au téléviseur, changez le paramètre AUDIO DIGITAL OUT (SORTIE AUDIO NUMERIQUE) sur le Menu du téléviseur de [PCM] à [AUTO] ou [BITSTREAM]. • Avec la barre de son connectée au lecteur, changez le paramètre AUDIO DIGITAL OUT (SORTIE AUDIO NUMERIQUE) sur le Menu Configuration du lecteur de [PCM] à [PRIMARY PASS-THROUGH] ou [BITSTREAM]. • Désactivez l'option DRC audio dans le menu de configuration du lecteur. • Assurez-vous que le mode nuit n'est pas activé. Désactivez ([OFF]) le mode nuit.

REMARQUES sur l'utilisation de la connexion sans fil

PROBLÈME	CAUSE ET SOLUTION
Cet appareil peut subir des interférences sans fil.	<ul style="list-style-type: none"> • La connexion sans fil peut ne pas fonctionner normalement dans une zone où le signal est faible. • Installez l'appareil suffisamment près du caisson de basse sans fil. • Pour des performances optimales, n'installez pas l'appareil sur un meuble métallique.
Le périphérique Bluetooth peut ne pas fonctionner correctement ou faire du bruit dans les cas suivants.	<ul style="list-style-type: none"> • Lorsqu'une partie de votre corps est en contact avec l'émetteur-récepteur du périphérique Bluetooth ou la barre de son. • En présence d'un obstacle ou d'un mur, ou bien lorsque l'appareil est installé dans un endroit confiné. • Si un autre appareil (réseau local sans fil, équipement médical ou micro-ondes) utilise la même fréquence, laissez une distance aussi grande que possible entre les appareils. • Lorsque vous connectez l'appareil au périphérique Bluetooth, faites en sorte que les appareils soient aussi proches que possible l'un de l'autre. • Si l'appareil est trop loin du périphérique Bluetooth, la connexion est interrompue et un dysfonctionnement peut se produire.

Marques de commerce et licences

Toutes les autres marques sont des marques commerciales de leurs propriétaires respectifs.



Fabriqué sous licence de Dolby Laboratories. Dolby et le symbole représentant un double D sont des marques de commerce de Dolby Laboratories.



Pour les brevets DTS, référez-vous à <http://patents.dts.com>. Fabriqué sous licence accordée par DTS Licensing Limited. DTS, le logo ainsi que DTS et le logo ensemble sont des marques déposées. DTS Digital Surround est une marque déposée de DTS, Inc. ©DTS, Inc. Tous droits réservés.



La marque et le logo **Bluetooth** sont la propriété de Bluetooth SIG, Inc. et leur utilisation par LG Electronics est soumise à licence.

Les autres marques et noms de marques sont la propriété de leurs détenteurs respectifs.



HDMI, le logo HDMI et High-Definition Multimedia Interface sont des marques de commerce ou des marques déposées de HDMI Licensing LLC.

Spécifications

Général	
Consommation	Reportez-vous à l'étiquette principale apposée sur l'appareil.
	Veille en réseau : 0,5 W (si tous les ports réseau sont activés.)
Adaptateur secteur	<ul style="list-style-type: none"> • Modèle : DA-38A25 • Fabricant : Asian Power Devices Inc. • Entrée : 100-240 V ~ 50-60 Hz, 1,2 A • Sortie : 25 V $\overline{\text{---}}$ 1,52 A
Dimensions (L x H x P)	Environ 890 mm X 53 mm X 85 mm sans le socle
Poids net	Environ 2,34 kg
Température de fonctionnement	5 °C à 35 °C
Humidité de fonctionnement	5 % à 90 %
Alimentation du bus	5 V $\overline{\text{---}}$ 500 mA
Fréquence d'échantillonnage audio d'entrée numérique disponible	32 kHz, 44,1 kHz, 48 kHz, 96 kHz
Format audio d'entrée numérique disponible	Dolby Digital, DTS Digital Surround, PCM

Entrées / Sorties	
OPTICAL IN (entrée audio numérique)	3 V (crête à crête), prise optique x 1
PORTABLE IN (entrée appareil portable)	0,5 Vrms (prise stéréo 3,5 mm) x 1
HDMI IN	19 broches (Type A, Connecteur HDMI™) x 1
HDMI OUT	19 broches (Type A, Connecteur HDMI™) x 1

Amplificateur (sortie RMS)	
Total	300 W
Avant	60 W x 2 (4 Ω à 1 kHz), THD 10%
Caisson de basse	180 W (3 Ω à 80 Hz, THD 10%)

Caisson de basse sans fil	
Alimentation	Reportez-vous à l'étiquette principale apposée sur le caisson de basses.
Consommation	Reportez-vous à l'étiquette principale apposée sur le caisson de basses.
Type	1 haut-parleur 1 voie
Impédance	3 Ω
Puissance nominale	180 W
Puissance maximale	360 W
Dimensions (L x H x P)	Environ 171 mm x 320 mm x 252mm
Poids net	Environ 4,2 kg

- La conception et les spécifications sont sujettes à modification sans préavis.

Entretien

Manipulation de l'appareil

Lors du transport

Conservez le carton et les emballages d'origine. Si vous devez transporter l'appareil, pour une protection maximale, emballez-le tel que vous l'avez reçu à sa sortie de l'usine.

Entretien des surfaces extérieures

- N'utilisez pas de liquides volatiles tels qu'un insecticide en aérosol à proximité de l'appareil.
- Si vous frottez trop fort, vous risquez d'endommager la surface.
- Ne laissez pas de produits en caoutchouc ou en plastique en contact prolongé avec l'appareil.

Nettoyage de l'appareil

Pour nettoyer le lecteur, utilisez un chiffon doux et sec. Si les surfaces sont très sales, utilisez un chiffon doux légèrement humidifié d'une solution détergente douce. N'utilisez pas de solvants puissants tels que alcool, benzine ou diluants, car ces derniers risquent d'endommager la surface de l'appareil.

