

# ***Nikon***

FOTOCAMERA DIGITALE

# **1 v1**

## **Manuale di riferimento**



It

Grazie per avere scelto una fotocamera digitale Nikon. Assicuratevi di leggere attentamente tutte le istruzioni per ottenere prestazioni ottimali dalla fotocamera e conservatele in modo che chiunque faccia uso del prodotto possa consultarle.

### **Impostazioni della fotocamera**

Le spiegazioni fornite nel presente manuale prevedono l'uso delle impostazioni predefinite.

### **Simboli e convenzioni**

Per facilitarvi nella ricerca delle informazioni necessarie, sono stati adottati i seguenti simboli e convenzioni:



Questa icona indica avvertenze; informazioni che devono essere lette prima dell'uso per evitare danni alla fotocamera.



Questa icona indica note; informazioni che devono essere lette prima di utilizzare la fotocamera.



Questa icona indica riferimenti ad altre pagine del presente manuale.

### **Per la vostra sicurezza**

Prima di utilizzare la fotocamera per la prima volta, leggete le istruzioni nella sezione "Per la vostra sicurezza" (□ x-xii).

# 1 v1

<b>Come ottenere prestazioni ottimali dalla fotocamera</b>	 ii
<b>Sommario</b>	 iv
 <b>Introduzione</b>	 1
 <b>Modo Immagine fissa</b>	 23
 <b>Modo Selezione foto intelligente</b>	 31
 <b>Modo Filmato</b>	 37
 <b>Modo Istantanea in movimento</b>	 45
 <b>Ulteriori informazioni sulla fotografia</b>	 49
 <b>Ulteriori informazioni sulla riproduzione</b>	 69
 <b>Collegamenti</b>	 81
 <b>Menu di riproduzione</b>	 101
 <b>Menu di ripresa</b>	 109
 <b>Menu impostazioni</b>	 151
 <b>Note tecniche</b>	 161

## Come ottenere prestazioni ottimali dalla fotocamera

**Per riprendere foto o film** in una delle quattro modalità.

Scegliete ① **Modo Istantanea in movimento** (📖 45) per registrare sia foto che brevi filmati,

② **Modo Selezione foto intelligente** (📖 31) per acquisire mutevoli cambi di espressione e altri scatti difficili,

③ **Modo Immagine fissa** (📖 23) per la maggior parte delle foto, o

④ **Modo Filmato** (📖 37) per registrare filmati ad alta definizione o al rallentatore.

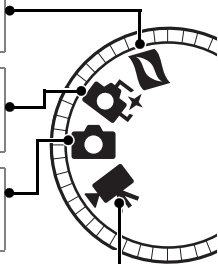

**Combinare** foto, filmati e musica.

① **Installate** il software in dotazione (📖 81), ② **copiate** foto e filmati nel computer (📖 85) e ③ utilizzate Short Movie Creator per **creare** brevi filmati (📖 88).



## **Visualizzazione** di brevi filmati ad alta definizione.

① **Trasferite** i brevi filmati alla fotocamera (📖 89) e utilizzate un cavo HDMI per ② **collegare la fotocamera a un HDTV** (📖 91).



## **Accessori**

Espandete i vostri orizzonti fotografici con un'ampia gamma di obiettivi intercambiabili, unità flash e altri accessori (📖 161).

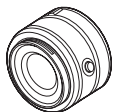

*Obiettivi*



*Unità flash*



*Unità GPS*



*Comandi a distanza*

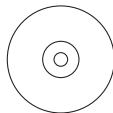

*Software per fotocamere digitali Nikon (disponibile sul CD)*

## Sommario

Come ottenere prestazioni ottimali dalla fotocamera.....	ii
Accessori .....	iii
<b>Sommario.....</b>	<b>iv</b>
<b>Per la vostra sicurezza .....</b>	<b>x</b>
<b>Avvisi.....</b>	<b>xiii</b>
<b>Introduzione.....</b>	<b>1</b>
<b>Contenuto della confezione .....</b>	<b>1</b>
<b>Parti della fotocamera .....</b>	<b>2</b>
Corpo della fotocamera.....	2
Il monitor.....	4
Pulsante DISP (visualizza).....	5
Ghiera di selezione modo .....	7
Multi-selettore.....	8
Pulsante  (funzionalità) .....	9
Pulsante MENU.....	10
<b>Primi passi .....</b>	<b>12</b>
<b>Modo Immagine fissa .....</b>	<b>23</b>
Ripresa di foto nel modo Immagine fissa .....	23
<b>Visualizzazione delle fotografie .....</b>	<b>28</b>
Cancellazione delle immagini .....	29
<b>Modo Selezione foto intelligente .....</b>	<b>31</b>
Ripresa di foto nel modo Selezione foto intelligente.....	31
<b>Visualizzazione delle fotografie .....</b>	<b>34</b>
Scelta dello scatto migliore .....	34
Cancellazione delle immagini .....	35

<b>Modo Filmato .....</b>	<b>37</b>
Filmati HD .....	37
Rallentatore.....	40
Visualizzazione di filmati .....	42
Cancellazione dei filmati.....	43
<b>Modo Istantanea in movimento .....</b>	<b>45</b>
Ripresa nel modo Istantanea in movimento.....	45
Visualizzazione delle istantanee in movimento .....	48
Cancellazione delle istantanee in movimento .....	48
<b>Ulteriori informazioni sulla fotografia.....</b>	<b>49</b>
Modi Autoscatto e Comando a distanza.....	49
Modo di messa a fuoco .....	52
Messa a fuoco manuale.....	55
Compensazione dell'esposizione .....	57
Fotografie con flash.....	59
Collegamento di unità flash .....	59
Ripresa di foto.....	61
Unità GPS GP-N100 .....	66
Collegamento di GP-N100 .....	66
Opzioni del menu impostazioni.....	67
<b>Ulteriori informazioni sulla riproduzione .....</b>	<b>69</b>
Informazioni sulla foto .....	69
Riproduzione miniature.....	72
Riproduzione calendario .....	73
Zoom in riproduzione .....	74
Cancellazione delle immagini.....	75
Cancellazione dell'immagine corrente.....	75
Menu di riproduzione .....	75
Classificazione delle immagini .....	76
Slide show.....	77

<b>Collegamenti .....</b>	<b>81</b>
<b>Installazione del software in dotazione .....</b>	<b>81</b>
Requisiti di sistema.....	83
<b>Visualizzazione e modifica delle immagini sul computer .....</b>	<b>85</b>
Trasferimento delle immagini .....	85
Visualizzazione delle immagini.....	86
Creazione di brevi filmati .....	88
<b>Visualizzazione delle immagini su un televisore.....</b>	<b>90</b>
Dispositivi con definizione standard .....	90
Dispositivi ad alta definizione .....	91
<b>Stampa di fotografie .....</b>	<b>93</b>
Collegamento della stampante .....	93
Stampa di fotografie singole .....	94
Stampa di più foto.....	95
Creazione di un ordine di stampa DPOF: impostazioni di stampa.....	99
<b>Menu di riproduzione .....</b>	<b>101</b>
Selezione di più immagini .....	102
Ruota verticali .....	103
Proteggi.....	103
Classificazione .....	103
D-Lighting .....	104
Ridimensiona.....	105
Ritaglia.....	106
Taglia filmato.....	107
<b>Menu di ripresa .....</b>	<b>109</b>
Ripristina opzioni ripresa .....	110
<b>Modo di esposizione .....</b>	<b>111</b>
P Auto programmato.....	113
S Auto a priorità di tempi .....	114
A Auto priorità diaframmi .....	115
M Manuale .....	116



<b>Qualità dell'immagine</b> .....	119
<b>Dimensioni dell'immagine</b> .....	119
<b>Sequenza</b> .....	121
<b>Tipo otturatore</b> .....	122
<b>Frequenza fotogrammi</b> .....	122
<b>Impostazioni filmato</b> .....	123
<b>Misuraz. esposimetrica</b> .....	124
Blocco esposizione automatica.....	125
<b>Bilanciamento del bianco</b> .....	126
Taratura del bilanciamento del bianco .....	127
Premisurazione manuale.....	128
<b>Sensibilità ISO</b> .....	131
<b>Picture Control</b> .....	132
Modifica dei Picture Control.....	132
<b>Picture Control person.</b> .....	136
Modifica/Salva .....	136
Carica da/Salva su card.....	137
<b>Spazio colore</b> .....	138
<b>D-Lighting attivo</b> .....	139
<b>NR su pose lunghe</b> .....	140
<b>NR su ISO elevati</b> .....	140
<b>Dissolvenza</b> .....	140
<b>Opzioni audio dei filmati</b> .....	141
<b>Riprese intervallate</b> .....	142
<b>Riduzione vibrazioni</b> .....	143
<b>Modo area AF</b> .....	144
Blocco della messa a fuoco .....	145

AF con priorità al volto .....	147
Illumin. AF incorporato.....	147
Controllo flash.....	148
Compensazione flash.....	149
<b>Menu impostazioni.....</b>	<b>151</b>
Ripristina impostazioni .....	152
Formatta card .....	153
Scatto senza card.....	153
Schermata di avvio .....	154
Luminosità display .....	154
Reticolo guida .....	154
Indicatori sonori.....	155
Autospegnimento .....	155
Attesa comando a dist. ....	156
Uso pulsante AE-L/AF-L .....	156
Blocco AE pulsante scatto.....	156
Standard video.....	156
Riduzione dello sfarfallio .....	157
Ripristina numeraz. file.....	157
Fuso orario e data .....	158
Lingua (Language) .....	158
Rotazione automatica.....	159
Info batteria .....	159
Mappatura dei pixel .....	160
Versione firmware .....	160

<b>Note tecniche .....</b>	<b>161</b>
<b>Accessori opzionali .....</b>	<b>161</b>
Card di memoria approvate .....	165
Collegamento di un connettore di alimentazione e di un adattatore CA .....	166
<b>Conservazione e pulizia .....</b>	<b>168</b>
Memorizzazione.....	168
Pulizia.....	168
<b>Cura della fotocamera e delle batterie: precauzioni .....</b>	<b>169</b>
<b>Impostazioni disponibili .....</b>	<b>173</b>
<b>Impostazioni predefinite .....</b>	<b>177</b>
<b>Capacità della card di memoria .....</b>	<b>180</b>
<b>Risoluzione dei problemi.....</b>	<b>182</b>
Display.....	182
Ripresa (tutti i modi di esposizione) .....	183
Ripresa (modi P, S, A e M) .....	184
Filmati .....	184
Riproduzione.....	185
Varie .....	185
<b>Messaggi di errore .....</b>	<b>186</b>
<b>Specifiche .....</b>	<b>190</b>
Fotocamera digitale Nikon 1 V1 .....	190
Durata della batteria .....	205
<b>Indices .....</b>	<b>206</b>

## Per la vostra sicurezza

Per evitare eventuali danni al vostro prodotto Nikon o possibili lesioni a voi stessi o a terzi, vi preghiamo di leggere integralmente le seguenti precauzioni di sicurezza prima di utilizzare questa attrezzatura. Conservate le istruzioni in modo che chiunque faccia uso del prodotto possa consultarle.

Le conseguenze che possono derivare da una mancata osservanza delle precauzioni presentate in questa sezione sono contrassegnate dal seguente simbolo:



Questa icona indica avvisi importanti. Per evitare eventuali lesioni, leggete tutti gli avvisi prima dell'utilizzo del prodotto Nikon.

### ■ AVVISI

-  **Fate in modo che il sole rimanga fuori dell'inquadratura.** Durante la ripresa di soggetti in controluce, fate in modo che il sole rimanga fuori dall'inquadratura. La luce del sole che converge nella fotocamera quando il sole viene inquadrato o si trova vicino al bordo dell'inquadratura potrebbe provocare un incendio.
-  **Non guardate il sole attraverso il mirino.** Inquadrare direttamente il sole o altre fonti di luce intense attraverso il mirino può provocare danni permanenti alla vista.
-  **Uso del comando di regolazione diottrica del mirino:** Quando regolate il comando di regolazione diottrica guardando dentro al mirino, fate attenzione a non mettervi il dito nell'occhio.
-  **In caso di malfunzionamento, spegnete immediatamente la fotocamera.** Nel caso di fuoriuscita di fumo o di odori inconsueti provenienti dall'attrezzatura o dall'adattatore CA (accessorio opzionale), scollegate immediatamente l'adattatore CA e rimuovete la batteria, prestando attenzione a non ustionarvi. Continuare a utilizzare la fotocamera in tali condizioni può provocare lesioni. Dopo aver rimosso la batteria, portate l'attrezzatura presso un Centro Assistenza Nikon per gli opportuni controlli.
-  **Non utilizzate in presenza di gas infiammabili.** Per evitare il rischio di esplosioni o incendi, non utilizzate attrezzature elettroniche in ambienti saturi di gas infiammabili.
-  **Non tentate di smontare la fotocamera.** Il contatto con i componenti interni del prodotto può provocare lesioni. In caso di malfunzionamento, il prodotto deve essere riparato esclusivamente da personale qualificato. Qualora il prodotto si rompesse in seguito a caduta o altri incidenti, rimuovete la batteria e/o l'adattatore CA e portate il prodotto presso un Centro Assistenza Nikon per le opportune riparazioni.
-  **Tenete lontano dalla portata dei bambini.** La mancata osservanza di questa precauzione può provocare lesioni. Inoltre, tenete presente che le piccole parti rappresentano un pericolo di soffocamento. Se un bambino ingerisce una parte dell'apparecchio, rivolgersi immediatamente a un medico.
-  **Non avvolgete la cinghia attorno al collo di neonati o bambini.** La mancata osservanza di questa precauzione può provocare strangolamento.

**⚠ Non rimanete in contatto con la fotocamera o il caricabatterie per lunghi periodi di tempo quando i dispositivi sono accesi o in uso.**

Alcune parti del dispositivo diventano calde. Se lasciate il dispositivo a contatto diretto con la pelle per lunghi periodi di tempo, possono verificarsi ustioni causate dalla bassa temperatura.

**⚠ Non puntate il flash verso il conducente di un veicolo a motore.** La mancata osservanza di questa precauzione può provocare incidenti.

**⚠ Osservate le dovute precauzioni nell'utilizzo del flash.** L'utilizzo del flash molto vicino agli occhi del soggetto può provocare danni temporanei alla vista. Prestate particolare attenzione quando fotografate neonati o bambini, in quanto il flash non deve essere utilizzato a una distanza inferiore ad un metro dal soggetto.

**⚠ Evitate ogni contatto con i cristalli liquidi.** Se i display dovessero rompersi, prestate attenzione a non ferirvi con i vetri rotti ed evitate che i cristalli liquidi entrino in contatto con la pelle, gli occhi o la bocca.

**⚠ Osservate le necessarie precauzioni nel maneggiare le batterie.** Le batterie

possono perdere liquidi o esplodere se maneggiate in modo inopportuno. Se utilizzate con questo prodotto, osservate le seguenti precauzioni:

- Utilizzate esclusivamente batterie idonee all'attrezzatura in uso.
- Non mettete in corto circuito e non smontate la batteria.
- Assicuratevi che il prodotto sia spento prima di sostituire la batteria. Se state utilizzando un adattatore CA, assicuratevi che sia scollegato.

- Non inserite la batteria al contrario o con le polarità invertite.
- Non esponete la batteria a fiamme o calore eccessivo.
- Non immergete e non esponete la batteria ad acqua.
- Riposizionate il copricontatti quando trasportate la batteria. Evitate di trasportare o conservare la batteria insieme ad oggetti metallici come collane o forcine.
- Le batterie sono soggette a perdita di liquidi quando sono completamente scariche. Per evitare danni al prodotto, rimuovete la batteria quando la carica si esaurisce.
- Quando la batteria non viene utilizzata, inserite il copricontatti e conservatela in un luogo fresco e asciutto.
- Immediatamente dopo l'uso oppure quando il prodotto viene utilizzato con l'alimentazione a batterie per un periodo prolungato, la batteria può surriscaldarsi. Prima di rimuovere la batteria, spegnete la fotocamera ed attendete che la batteria si raffreddi.
- Interrompete immediatamente l'utilizzo se notate cambiamenti nello stato della batteria, come perdita di colore o deformazione.

**⚠ Osservare le necessarie precauzioni nel maneggiare il caricabatterie:**

- Mantenete il prodotto asciutto. In caso di mancata osservanza di questa precauzione, possono verificarsi incendi o scosse elettriche.
- Non mettere in cortocircuito i terminali del caricabatterie. La mancata osservanza di questa precauzione potrebbe causare surriscaldamento o arrecare danni al caricabatterie.
- Se si accumula della polvere sopra o in prossimità dei componenti metallici del connettore, rimuovetela con un panno asciutto. Continuare a utilizzare la fotocamera in tali condizioni può provocare incendi.
- Non maneggiate il cavo di alimentazione e non avvicinatevi al caricabatterie durante i temporali. In caso di mancata osservanza di questa precauzione, possono verificarsi scosse elettriche.
- Non danneggiate, modificate, tirate con forza o piegate il cavo di alimentazione. Non collocatelo sotto a oggetti pesanti né esponetelo a calore o fiamme. Se l'isolamento dovesse danneggiarsi e i fili dovessero diventare esposti, portate il cavo di alimentazione presso un centro assistenza autorizzato Nikon per farlo controllare. In caso di mancata osservanza di questa precauzione, possono verificarsi incendi o scosse elettriche.
- Non maneggiate il connettore o il caricabatterie con le mani bagnate. In caso di mancata osservanza di questa precauzione, possono verificarsi scosse elettriche.
- Non utilizzate con convertitori o adattatori progettati per convertire la tensione elettrica in un'altra o con invertitori CC-CA. La mancata osservanza di questa precauzione potrebbe arrecare danni al prodotto o causare surriscaldamento o incendi.

**⚠ Utilizzate cavi appropriati.** Per il collegamento dei cavi agli spinotti di entrata o di uscita, usate solo i cavi forniti o commercializzati da Nikon adatti a tale scopo, al fine di mantenere il prodotto conforme alle normative.

**⚠ CD-ROM:** I CD-ROM contenenti software e manuali non devono essere riprodotti in attrezzature CD audio. Riprodurre CD-ROM in un lettore CD audio può causare lesioni all'udito o danni all'attrezzatura.

## Avvisi

- È severamente vietata la riproduzione, trasmissione, trascrizione, inserimento in un sistema di reperimento di informazioni, traduzione in qualsiasi lingua, in qualsiasi forma e con qualsiasi mezzo, anche parziale, dei manuali in dotazione con il presente prodotto, senza previa autorizzazione scritta di Nikon.
- Nikon si riserva il diritto di modificare le specifiche tecniche relative ad hardware e software contenute nei presenti manuali in qualsiasi momento e senza preavviso.
- Nikon declina ogni responsabilità per qualsiasi danno provocato dall'utilizzo di questo prodotto.
- Pur avendo tentato di rendere il più completa e accurata possibile la presente documentazione, vi preghiamo di segnalare eventuali errori od omissioni al vostro rivenditore Nikon più vicino (indirizzi forniti separatamente).

## Avviso per gli utenti residenti in Europa

**ATTENZIONE:** RISCHIO DI ESPLOSIONE SE LE BATTERIA VIENE SOSTITUITA CON UNA BATTERIA DI TIPO NON CORRETTO. SMALTIMENTO DELLE BATTERIE SECONDO LE ISTRUZIONI.

Questo simbolo indica che il presente prodotto deve essere smaltito negli appositi contenitori di rifiuti.



Le seguenti istruzioni sono rivolte esclusivamente agli utenti di paesi europei:

- Il presente prodotto deve essere smaltito nell'apposito contenitore di rifiuti. Non smaltire insieme ai rifiuti domestici.
- Per ulteriori informazioni, vi preghiamo di contattare le autorità locali responsabili dello smaltimento dei rifiuti.



Questo simbolo sulla batteria indica che la batteria deve essere smaltita negli appositi contenitori di rifiuti.



Le seguenti istruzioni sono rivolte esclusivamente agli utenti di paesi europei:

- Le presenti batterie, dotate di questo simbolo o meno, devono essere smaltite nell'apposito contenitore di rifiuti. Non smaltire insieme ai rifiuti domestici.
- Per ulteriori informazioni, vi preghiamo di contattare le autorità locali responsabili dello smaltimento dei rifiuti.



### **Avviso concernente il divieto di copia e riproduzione**

È opportuno notare che il semplice possesso di materiale digitale copiato o riprodotto tramite scanner, fotocamere digitali o altri dispositivi può essere perseguito legalmente.

#### **• Oggetti la cui copia o riproduzione è vietata per legge**

È severamente vietata la copia o riproduzione di banconote, monete, obbligazioni statali o locali, anche nell'eventualità in cui si tratti di riproduzioni di campioni.

È vietata la copia o riproduzione di banconote, monete o titoli in circolazione all'estero.

È vietata la copia o riproduzione di francobolli e cartoline non timbrati emessi dallo stato senza autorizzazione dell'organo di competenza.

È vietata la copia o riproduzione di francobolli emessi dallo stato e di documentazioni e certificazioni stipulate secondo legge.

#### **• Avvertenze per copie o riproduzioni specifiche**

Lo Stato ha pubblicato precauzioni sulla copia e riproduzione di titoli di credito emessi da aziende private (azioni, ricevute, assegni, certificati ecc.), abbonamenti o coupon di viaggio, salvo i casi in cui un numero minimo di copie è necessario ai fini contabili dell'azienda stessa. È inoltre vietata la copia o riproduzione di passaporti emessi dallo Stato, licenze emesse da organi pubblici e gruppi privati, carte d'identità e biglietti, come abbonamenti o buoni pasto.

#### **• Osservate le indicazioni sul copyright**

La copia o riproduzione di prodotti artistici coperti da copyright quali libri, brani musicali, dipinti, xilografie, stampe, mappe, disegni, film e fotografie è regolata dalle leggi nazionali ed internazionali sul copyright. Non utilizzate il presente prodotto per produrre copie illegali o infrangere le leggi sul copyright.

### **Smaltimento di dispositivi di memorizzazione dati**

La cancellazione di foto o la formattazione di schede di memoria o altri dispositivi di memorizzazione non comporta l'eliminazione totale dei dati delle foto. I file cancellati possono talvolta essere recuperati dai dispositivi di memorizzazione di dati tramite l'utilizzo di software disponibili in commercio, quindi potenzialmente potrebbero essere utilizzati per usi fraudolenti e non conformi alle leggi sulla tutela dei dati personali. Il rispetto della privacy di tali dati è responsabilità dell'utente.

Prima di smaltire un dispositivo di memorizzazione dati o trasferirne la proprietà, eliminate tutti i dati utilizzando un software di eliminazione permanente in commercio oppure formattate il dispositivo e riempitelo nuovamente di foto prive di informazioni personali (ad esempio foto nere o scattate puntando il cielo). Nel caso di distruzione fisica dei dispositivi di memorizzazione dati, prestate particolare attenzione a non ferirvi o danneggiare oggetti.

### **AVC Patent Portfolio License**

QUESTO PRODOTTO È CONCESSO IN LICENZA IN CONFORMITÀ ALLA AVC PATENT PORTFOLIO LICENSE PER USO PERSONALE E NON COMMERCIALE DELL'UTENTE PER (i) LA CODIFICA VIDEO IN CONFORMITÀ CON LO STANDARD AVC ("AVC VIDEO") E/O (ii) LA DECODIFICA DI FILMATI AVC PRECEDENTEMENTE CODIFICATI DA UN UTENTE NELL'AMBITO DI ATTIVITÀ PERSONALI E NON COMMERCIALI E/O OTTENUTI DA UN FORNITORE AUTORIZZATO DI FILMATI AVC. NON VIENE CONCESSA NESSUN'ALTRA LICENZA PER QUALSIASI ALTRO UTILIZZO, NÉ ESPlicitA NÉ IMPLICITA. PER ULTERIORI INFORMAZIONI RIVOLGERSI A MPEG LA, L.L.C. VISITARE IL SITO <http://www.mpegla.com>

### **Avvisi relativi alla temperatura**

La fotocamera può diventare calda al tatto durante l'utilizzo. Ciò è normale e non indica malfunzionamento. Ad elevate temperature ambiente, dopo lunghi periodi di utilizzo prolungato o dopo avere scattato molte foto in rapida successione, può venire visualizzato un avviso relativo alla temperatura. Dopodiché, la fotocamera si spegne automaticamente per ridurre al minimo i danni ai circuiti interni. Attendete che la fotocamera si raffreddi prima di riutilizzarla.

### **Utilizzate esclusivamente accessori elettronici di marca Nikon**

Le fotocamere Nikon sono progettate per essere conformi agli standard più elevati e includono una circuitazione elettronica complessa. Solo gli accessori elettronici di marca Nikon (compresi caricabatterie, batterie, adattatori CA e accessori per i flash) certificati specificatamente da Nikon per l'utilizzo con questa fotocamera digitale Nikon sono progettati e testati per funzionare in conformità con i requisiti operativi e di sicurezza di tale circuitazione elettronica.

L'utilizzo di accessori elettronici di altre marche potrebbe danneggiare la fotocamera e rendere nulla la garanzia Nikon. L'utilizzo di batterie ricaricabili agli ioni di litio di terze parti prive dell'ologramma Nikon riportato a destra potrebbe impedire il normale funzionamento della fotocamera o provocare surriscaldamento, innesco di fiamma, rotture o perdite di liquido.

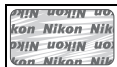

Per ulteriori informazioni sugli accessori di marca Nikon, rivolgetevi a un rivenditore di zona autorizzato Nikon.

### **✔ Utilizzate esclusivamente accessori di marca Nikon**

Solo gli accessori di marca Nikon certificati specificatamente da Nikon per l'utilizzo con la fotocamera digitale Nikon sono progettati e testati per funzionare in conformità con i requisiti operativi e di sicurezza previsti.

L'UTILIZZO DI ACCESSORI DI ALTRE MARCHE POTREBBE DANNEGGIARE LA FOTOCAMERA E RENDERE NULLA LA GARANZIA NIKON.

### **✔ Manutenzione della fotocamera e degli accessori**

La fotocamera è un apparecchio di precisione che richiede una manutenzione regolare. Nikon consiglia di rivolgersi al rivenditore presso cui è stato effettuato l'acquisto o a un centro assistenza autorizzato Nikon per un controllo della fotocamera ogni 1–2 anni e per una revisione ogni 3–5 anni (le operazioni di controllo e revisione sono a pagamento). Se la fotocamera viene utilizzata a livello professionale, è particolarmente importante sottoporla a controlli e revisioni frequenti. Durante il controllo e la revisione, è necessario fornire anche tutti gli eventuali accessori regolarmente utilizzati con la fotocamera, come gli obiettivi o i flash esterni opzionali.

### **✔ Prima di scattare foto importanti**

Prima di utilizzare la fotocamera in occasioni importanti (quali matrimoni o prima di portare la fotocamera in viaggio), eseguite uno scatto di prova per accertarvi che la fotocamera funzioni correttamente. Nikon declina ogni responsabilità per eventuali danni o perdite provocati da un possibile malfunzionamento del prodotto.

### **✔ Apprendimento costante**

Come parte integrante dell'impegno di Nikon per un "apprendimento costante" nell'ambito dell'assistenza ai prodotti, sono disponibili informazioni in continuo aggiornamento sui seguenti siti Web:

- **Per utenti negli Stati Uniti:** <http://www.nikonusa.com/>
- **Per utenti in Europa e Africa:** <http://www.europe-nikon.com/support/>
- **Per utenti in Asia, Oceania e Medio Oriente:** <http://www.nikon-asia.com/>

Visitate questi siti per tenervi aggiornati sulle informazioni più recenti riguardanti il prodotto, suggerimenti, risposte alle domande frequenti (FAQ) e consigli generali sulle tecniche fotografiche e di elaborazione digitale. Per ulteriori informazioni, rivolgetevi al vostro rivenditore Nikon di fiducia. Per informazioni sui contatti, visitate <http://imaging.nikon.com/>





# Introduzione

## Contenuto della confezione

Verificate che la confezione contenga i seguenti articoli:

- 
- Coperchio della porta accessori BS-N1000
  - Tappo corpo BF-N1000
  - Fotocamera digitale Nikon 1 V1

- 
- Batteria agli ioni di litio ricaricabile EN-EL15 (con copricontatti)

- 
- Caricabatteria MH-25 (adattatore da parete CA in dotazione nei paesi o nelle regioni in cui è richiesto; la forma varia in base al paese di vendita)

- 
- Cavo audio/video EG-CP14

- 
- Obiettivo (in dotazione solo in caso di acquisto del kit obiettivo con la fotocamera; dotato di copriobiettivo anteriore e posteriore)

- 
- Cavo USB UC-E6

- Cinghia AN-N1000
- Garanzia
- CD manuale di riferimento (contiene il presente manuale)
- CD ViewNX 2/ Short Movie Creator
- Guida rapida
- Manuale d'uso

Le card di memoria sono acquistabili separatamente.



## Parti della fotocamera

Prendetevi alcuni minuti per familiarizzare con i controlli e i display della fotocamera. Vi consigliamo di mettere un segnalibro in questa sezione per poterla reperire facilmente anche nel corso della lettura del manuale.

### Corpo della fotocamera

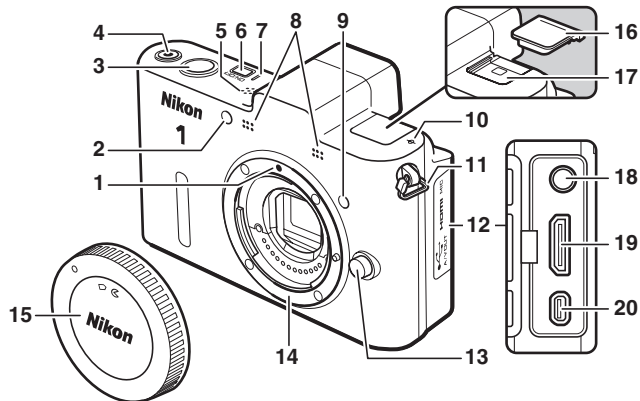

<b>1</b> Riferimento di innesto.....	17	<b>11</b> Occhietto per cinghia fotocamera.....	12
<b>2</b> Illuminatore ausiliario AF.....	53, 147	<b>12</b> Coperchio di protezione connettori	
Spia autoscatto.....	50	<b>13</b> Pulsante di sblocco obiettivo.....	17
Spia riduzione occhi rossi.....	63	<b>14</b> Innesto dell'obiettivo.....	17, 56
<b>3</b> Pulsante di scatto.....	26, 32, 39	<b>15</b> Tappo corpo.....	163
<b>4</b> Pulsante di registrazione filmato.....	27, 38	<b>16</b> Coperchio della porta accessori.....	59, 66
<b>5</b> Altoparlante.....	42	<b>17</b> Porta accessori.....	59, 66
<b>6</b> Interruttore di alimentazione.....	18	<b>18</b> Connettore per microfono esterno.....	163
<b>7</b> Spia di alimentazione.....	18	<b>19</b> Connettore mini pin HDMI.....	91
<b>8</b> Microfono.....	38, 141	<b>20</b> Connettore USB e A/V.....	85, 90
<b>9</b> Ricevitore infrarossi (lato anteriore).....	50, 183		
<b>10</b> Indicatore del piano focale (∞).....	56		

## Corpo della fotocamera (continua)

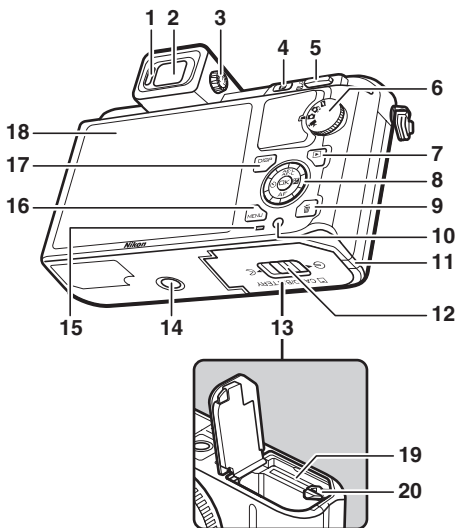

<b>1</b> Sensore di spegnimento monitor.....	6	<b>9</b> Pulsante  (cancella) .....	35, 75
<b>2</b> Mirino elettronico .....	6	<b>10</b> Ricevitore infrarossi	
<b>3</b> Comando di regolazione diottrica.....	6	(lato posteriore) .....	50, 183
<b>4</b> Pulsante  (funzionalità) .....	9	<b>11</b> Copriconnettore di alimentazione per	
<b>5</b> Comando  (zoom in riproduzione/ miniatura).....	28, 56	connettore opzionale di	
<b>6</b> Ghiera di selezione modo .....	7	alimentazione.....	166
<b>7</b> Pulsante  (riproduzione) .....	28, 34, 48	<b>12</b> Blocco coperchio slot card di memoria/ vano batteria .....	15, 16
<b>8</b> Multi-selettore.....	8	<b>13</b> Coperchio slot card di memoria/vano batteria.....	15, 16
Pulsante  (OK) .....	8	<b>14</b> Attacco per treppiedi	
(AE-L/AF-L).....	125, 145, 156	<b>15</b> Spia di accesso card di memoria... 16, 26	
Pulsante  (compensazione dell'esposizione).....	57	<b>16</b> Pulsante MENU (menu).....	10
AF (modo messa a fuoco).....	53	<b>17</b> Pulsante DISP (visualizza) .....	5
(autoscatto).....	49	<b>18</b> Monitor.....	4, 5
		<b>19</b> Slot card di memoria.....	15
		<b>20</b> Blocco batteria.....	15, 16, 166



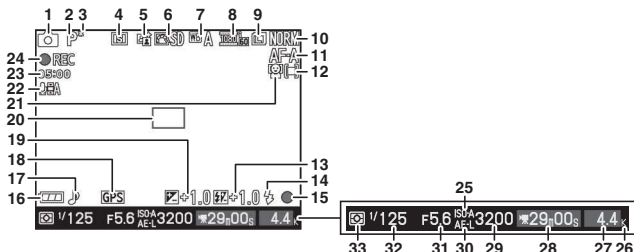

<b>1</b> Modo di ripresa .....	7	<b>20</b> Area di messa a fuoco .....	25, 144
<b>2</b> Modo di esposizione .....	23, 111	<b>21</b> AF con priorità al volto * .....	25, 147
<b>3</b> Indicatore di programma flessibile .....	113	<b>22</b> Sensibilità microfono * .....	38, 141
<b>4</b> Modo autoscatto/comando a distanza .....	49	<b>23</b> Tempo trascorso .....	38, 41
Elettronico (alta velocità) * .....	27, 122	<b>24</b> Indicatore di registrazione .....	38, 41
Modo continuo * .....	121	<b>25</b> Indicatore di sensibilità ISO .....	131
<b>5</b> D-Lighting attivo * .....	139	Indicatore di sensibilità ISO auto .....	131
<b>6</b> Picture Control * .....	132	<b>26</b> "K" (visualizzato con memoria disponibile per più di 1.000 esposizioni) .....	21
<b>7</b> Bilanciamento del bianco * .....	126	<b>27</b> Numero di esposizioni rimanenti .....	21
<b>8</b> Impostazioni filmato (filmati HD) * ...	123	Numero di scatti rimanenti prima che il buffer di memoria sia pieno .....	25, 121
Frequenza fotogrammi (filmati al rallentatore) * .....	122	Indicatore registrazione del bilanciamento del bianco .....	128
<b>9</b> Dimensione dell'immagine * .....	119	Indicatore avviso card .....	153, 186
<b>10</b> Qualità dell'immagine * .....	119	<b>28</b> Tempo disponibile .....	38, 41
<b>11</b> Modo messa a fuoco * .....	52	<b>29</b> Sensibilità ISO .....	131
<b>12</b> Modo Area AF * .....	144	<b>30</b> Indicatore blocco dell'esposizione automatica (AE) .....	125, 145
<b>13</b> Compensazione flash .....	149	<b>31</b> Diaframma .....	115, 116
<b>14</b> Modo flash .....	63	<b>32</b> Tempo di posa .....	114, 116
<b>15</b> Indicatore di flash pronto .....	61	<b>33</b> Misurazione esposimetrica .....	124
<b>16</b> Indicatore batteria * .....	21		
<b>17</b> Indicatori sonori * .....	155		
<b>18</b> Indicatore collegamento GPS * .....	68		
<b>19</b> Compensazione dell'esposizione .....	57		

\* Disponibile solo nella visualizzazione dettagliata (☐ 5).



## **Pulsante DISP (visualizza)**

Premete DISP per scorrere gli indicatori di scatto (☐ 4) e riproduzione (☐ 69) come mostrato di seguito.

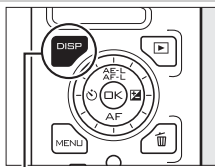

Pulsante DISP

### **■ Ripresa**

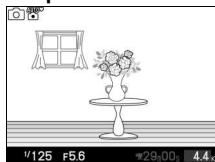

*Visualizzazione semplificata*



*Visualizzazione dettagliata*



*Monitor spento  
(il mirino rimane inalterato; ☐ 6)*

### **■ Riproduzione**

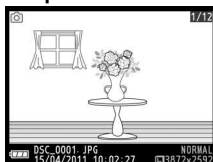

*Informazioni sulla foto semplici*

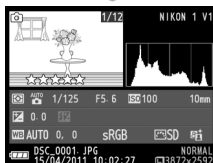

*Informazioni sulla foto dettagliate*

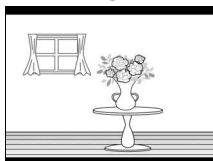

*Soltanto immagine*



### **Mirino elettronico**

Utilizzate il mirino elettronico quando condizioni di luce ambiente intensa rendono difficile la visualizzazione del display nel monitor. Il display del mirino si accende quando si posiziona l'occhio sul mirino ed è identico a quello mostrato a pagina 4; il monitor si spegne automaticamente. Tenete presente che il monitor può spegnersi e il mirino accendersi se si posiziona il dito o un altro oggetto in prossimità del sensore di spegnimento monitor; evitate di coprire il sensore durante l'utilizzo del monitor.

Per mettere a fuoco il display, utilizzate il comando di regolazione diottrica. Quando adoperate il comando di regolazione diottrica guardando dentro al mirino, fate attenzione a non mettervi le dita o le unghie nell'occhio.

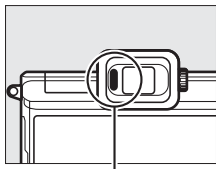

*Sensore di spegnimento monitor*

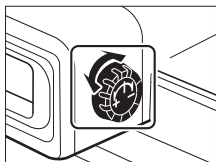

### **Reticolo di inquadratura**

È possibile visualizzare un reticolo di inquadratura selezionando **Si** per **Reticolo guida** nel menu impostazioni (☐ 154).

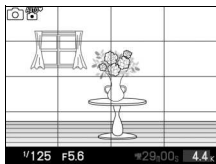

### **Vedere anche**

Per informazioni sulla regolazione della luminosità di monitor e mirino, fate riferimento a pagina 154.

## Ghiera di selezione modo

La fotocamera consente di scegliere fra i seguenti modi di scatto:

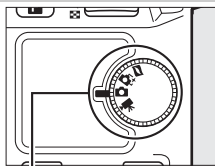

Ghiera di selezione modo



**Modo Istantanea movimento** (☐ 45): ogni volta che l'otturatore viene rilasciato, la fotocamera registra un'immagine fissa e un filmato di circa un secondo. Quando la risultante "Istantanea in movimento" viene visualizzata nella fotocamera, il filmato viene riprodotto al rallentatore per circa 2,5 secondi, seguito da un'immagine fissa.

**Modo Selezione foto intelligente** (☐ 31): ogni volta che l'otturatore viene rilasciato, la fotocamera seleziona automaticamente lo scatto migliore e i quattro migliori scatti in base alla composizione e al movimento.

**Modo Immagine fissa** (☐ 23): per le fotografie. Per impostazione predefinita, la fotocamera regola automaticamente le impostazioni in base al soggetto (selezione automatica scene).

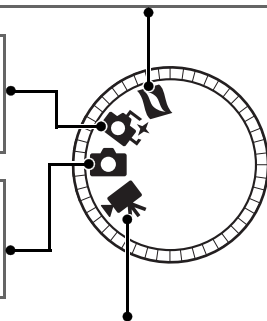

**Modo Filmato** (☐ 37): registrazione di filmati HD o al rallentatore.





## Multi-selettore



Per regolare le impostazioni e per spostarvi all'interno dei menu della fotocamera, utilizzate il multi-selettore e il pulsante .

### Visualizzazione delle opzioni di ripresa



Premere a sinistra () per visualizzare le opzioni di autoscatto/comando a distanza ( 49)



Premete a destra () per visualizzare le opzioni di compensazione esposizione ( 57)

Premete verso il basso () per visualizzare le opzioni del modo di messa a fuoco ( 52)

### Selezione delle opzioni di ripresa

Premete verso l'alto () o verso il basso () per selezionare le opzioni (è inoltre possibile selezionare le opzioni ruotando il multi-selettore)



Premete  per selezionare l'opzione evidenziata

### Spostamento all'interno dei menu ( 10)

Premete verso l'alto () per spostare il cursore in alto

Premete a sinistra () per annullare e tornare al menu precedente







Premete a destra () per selezionare la voce evidenziata o visualizzare il sottomenu

Premete  per selezionare la voce evidenziata

Premete verso il basso () per spostare il cursore in basso

**Nota:** è inoltre possibile evidenziare le voci ruotando il multi-selettore.

### Multi-selettore

Nel presente manuale i simboli , ,  e  sono utilizzati per indicare le direzioni in alto, a destra, in basso e a sinistra del multi-selettore. È possibile evidenziare le voci ruotando il multi-selettore come mostrato a destra.





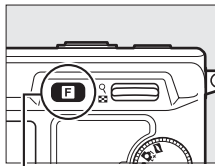

## Pulsante **F** (funzionalità)

Il pulsante **F** consente di utilizzare le seguenti funzioni nei modi Immagine fissa, Filmato, Istantanea in movimento e Riproduzione. Premete **F** e utilizzate il multi-selettore e il pulsante **OK** per regolare le opzioni.



Pulsante **F**

- **Tipo otturatore (modo Immagine fissa;  27):** scegliete un otturatore meccanico (**Meccanico**) o elettronico (**Elettronico**) oppure riprendete sequenze ad alta velocità con **Elettronico (alta velocità)**.
- **Modo Filmato (registrazione filmato;  39):** scegliete la registrazione ad alta definizione (**Filmato HD**) o al rallentatore (**Rallentatore**).
- **Tema (modo Istantanea in movimento;  47):** scegliete **Bellezza**, **Onde**, **Relax** o **Dolcezza**.
- **Classificazione (modo riproduzione;  76):** classificate le immagini.

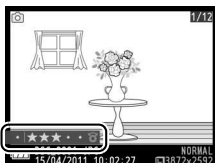

## Pulsante MENU

I menu della fotocamera consentono di accedere alla maggior parte delle opzioni di scatto, riproduzione e impostazione. Per visualizzare i menu, premete il pulsante MENU.

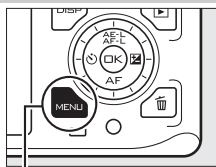





Pulsante MENU

### Schede

Scegliete fra i seguenti menu:

 Menu riproduzione (☰ 101)

 Menu impostazioni (☰ 151)

    Menu di ripresa (☰ 109)

Opzioni del menu

Opzioni del menu attuale.



La posizione nel menu attuale è indicata da un cursore.

## ■ Utilizzo dei menu

Utilizzate il multi-selettore per spostarvi all'interno dei menu (📖 8).

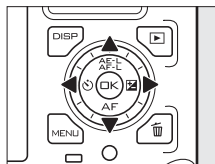

Multi-selettore

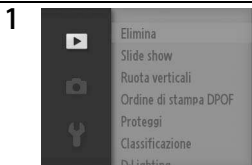

Selezionate il menu desiderato.

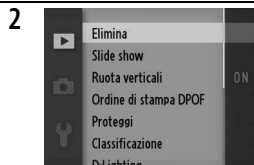

Premete ► per posizionare il cursore nel menu selezionato.

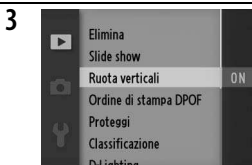

Evidenziate una voce del menu.

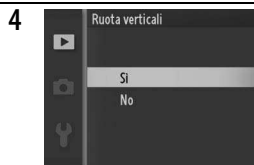

Premete ► per visualizzare le opzioni.



Evidenziate l'opzione desiderata e premete per effettuare la selezione.

**Nota:** le voci elencate possono variare in base alle impostazioni della fotocamera. Le voci visualizzate in grigio non sono attualmente disponibili.

Per uscire dai menu e ritornare al modo di ripresa, premete il pulsante di scatto a metà corsa (📖 26).

## Primi passi

### 1 Collegare la cinghia della fotocamera.

Fissate saldamente la cinghia ai due occhielli della fotocamera.

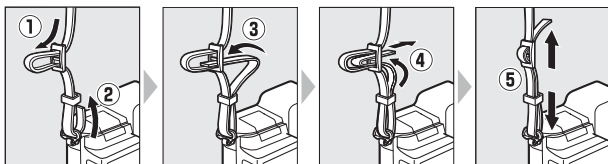

### 2 Ricaricate la batteria.

Inserite la spina dell'adattatore CA nel caricabatteria ①, quindi inserite la batteria ② e collegate il caricabatteria. La ricarica di una batteria scarica viene, in genere, completata in circa 2 ore e 35 minuti. Scollegate il caricabatteria e rimuovete la batteria una volta completata la ricarica.





### **Adattatore CA a parete**

Se con la fotocamera è fornito in dotazione un adattatore da parete CA, è possibile collegarlo inserendolo nell'ingresso del caricabatteria (1) e facendo quindi scorrere il blocco adattatore da parete (2) ruotando contemporaneamente l'adattatore di 90° per collocarlo nella posizione indicata (3). Eseguite la suddetta procedura in ordine inverso per rimuovere l'adattatore.

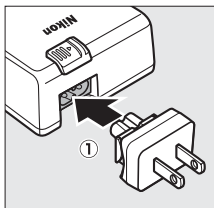

*Blocco adattatore  
a parete CA*

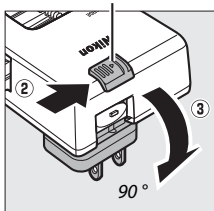

### **Batteria e caricabatteria**

*Leggete e rispettate gli avvertimenti e le precauzioni indicati alle pagine x-xii e 169-172 del presente manuale.* Non utilizzate la batteria a temperature ambiente inferiori a 0 °C o superiori a 40 °C; il mancato rispetto di questa precauzione potrebbe danneggiare la batteria o ridurne le prestazioni. La capacità della batteria potrebbe essere ridotta e i tempi di ricarica potrebbero allungarsi a temperature della batteria da "0 °C" a 15 °C e da 45 °C a 60 °C. La batteria non si carica se la temperatura è inferiore a 0 °C o superiore a 60 °C.

Caricate le batterie a temperature ambiente comprese tra 5 °C e 35 °C. Se la spia **CARICA** lampeggia (ovvero lampeggia circa otto volte al secondo) durante la carica, verificate che la temperatura sia entro i valori citati, quindi togliete il caricabatteria, rimuovete e reinserte la batteria. Se il problema persiste, interrompete immediatamente l'uso del caricabatteria e portate la batteria e il caricabatteria al vostro rivenditore o a un centro di assistenza autorizzato Nikon.

Non muovere il caricabatteria e non toccare la batteria durante la ricarica. La mancata osservanza di tale precauzione potrebbe, in casi molto rari, far sì che il caricabatteria visualizzi una carica completata quando la batteria è stata caricata solo parzialmente. Rimuovere e reinserte la batteria per ricominciare la ricarica.

Il cavo di alimentazione in dotazione e l'adattatore da parete CA devono essere utilizzati esclusivamente con la batteria MH-25. Utilizzate il caricabatteria solo con batterie compatibili. Scollegatelo quando non viene utilizzato.



### 3 Inserite la batteria e una card di memoria.

Accertatevi che l'orientamento della batteria e della card sia corretto. Fate scorrere la batteria finché il blocco batteria arancione non scatta in posizione e fate scorrere la card di memoria fino a farla scattare in posizione.

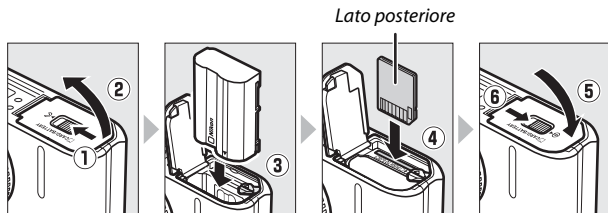

#### ✓ Inserimento e rimozione di batterie e card di memoria

Spegnete sempre la fotocamera prima di inserire o rimuovere batterie o card di memoria. Tenete presente che la batteria può essere calda dopo l'uso. Prestate attenzione durante la rimozione della batteria.

#### ✎ Formattazione delle card di memoria

Se la card di memoria viene utilizzata nella fotocamera per la prima volta, o è stata formattata in un altro dispositivo, selezionate **Formatta card** nel menu impostazioni e seguite le istruzioni visualizzate sullo schermo per formattare la card (☐ 153). *Tenete presente che tutti gli eventuali dati presenti nella carta verranno eliminati definitivamente.* Assicuratevi di aver copiato su un computer fotografie e altri dati che desiderate conservare, prima di procedere con la formattazione.

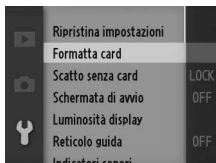

#### ✎ Interruttore di protezione scrittura

Le card di memoria sono dotate di un interruttore di protezione scrittura per evitare la perdita accidentale dei dati. Quando questo interruttore si trova nella posizione di "blocco", la card di memoria non può essere formattata e non è possibile registrare o eliminare le foto. Per sbloccare la card di memoria, fate scorrere l'interruttore nella posizione di "scrittura".

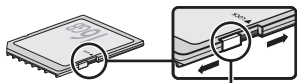

Interruttore di protezione scrittura



### Rimozione di batterie e card di memoria

Dopo avere spento la fotocamera, verificate che la spia di accesso sia spenta e aprite il coperchio alloggiamento card di memoria/vano batteria. Per rimuovere la batteria (in alto), rilasciatela prima premendo il blocco batteria arancione nella direzione mostrata dalla freccia, quindi rimuovete la batteria manualmente. Per rimuovere una card di memoria (in basso), premete prima la card verso il basso per espellerla (1); la card potrà quindi essere rimossa manualmente (2).

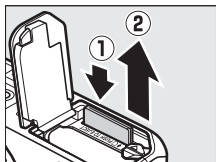
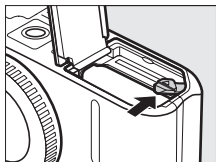

### Card di memoria

- Le immagini della fotocamera sono memorizzate nelle card di memoria SD (Secure Digital) (acquistabili separatamente; □ 165).
- Le card di memoria potrebbero essere calde dopo l'uso. Prestate attenzione durante la rimozione delle card di memoria dalla fotocamera.
- Spegnete sempre la fotocamera prima di inserire o rimuovere le card di memoria. Non rimuovete le card di memoria dalla fotocamera, non spegnete la fotocamera e non rimuovete o scollegate la fonte di alimentazione durante la formattazione o durante la registrazione, l'eliminazione o la copia di dati su un computer. La mancata osservanza di queste precauzioni potrebbe provocare la perdita di dati o danni alla fotocamera o alla card.
- Non toccate i terminali della card con le dita o con oggetti metallici.
- Non piegate, non fate cadere, né sottoponete a forti urti.
- Non applicate forza eccessiva all'involucro della card. La mancata osservanza di questa precauzione potrebbe arrecare danni alla card.
- Non esponete ad acqua, calore, livelli elevati di umidità o luce diretta del sole.

## 4 Collegate un obiettivo.

Prestate attenzione a non far penetrare polvere all'interno della fotocamera durante la rimozione dell'obiettivo o del tappo corpo. L'obiettivo utilizzato nel presente manuale a scopo illustrativo è, in genere, un 1 NIKKOR VR 10-30 mm f/3.5-5.6. Per informazioni sulla riduzione delle vibrazioni (VR), fate riferimento a pagina 143.

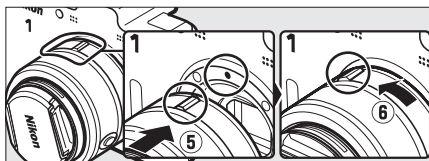
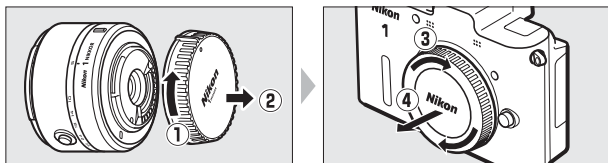

*Mantenendo i contrassegni allineati, posizionate l'obiettivo sulla fotocamera, quindi ruotate finché non scatta in posizione.*

### **Obiettivi con pulsanti barilotto per obiettivo ritraibile**

Gli obiettivi con pulsanti barilotto per obiettivo ritraibile non possono essere utilizzati se retratti. Per sbloccare ed estendere l'obiettivo, tenete premuto il pulsante barilotto per obiettivo ritraibile (1) ruotando contemporaneamente l'anello zoom (2). È possibile ritrarre l'obiettivo e bloccare l'anello zoom premendo il pulsante barilotto per obiettivo ritraibile e ruotando contemporaneamente l'anello nella direzione opposta. Prestate attenzione a non premere il pulsante barilotto per obiettivo ritraibile durante l'inserimento o la rimozione dell'obiettivo.

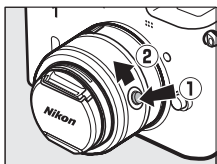

### **Rimozione dell'obiettivo.**

Prima di rimuovere o sostituire l'obiettivo, assicuratevi che la fotocamera sia spenta. Per rimuovere l'obiettivo, tenete premuto il pulsante di sblocco obiettivo (1) mentre ruotate l'obiettivo in senso orario (2). Dopo avere smontato l'obiettivo, riposizionate i tappi dell'obiettivo e il tappo corpo della fotocamera.

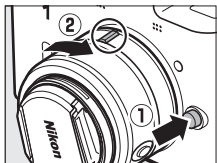

## 5 Accendete la fotocamera.

Premete l'interruttore di alimentazione per accendere la fotocamera. La spia di alimentazione si illuminerà brevemente in verde e il monitor si accenderà.

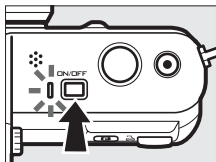

### **Spegnimento della fotocamera**

Per spegnere la fotocamera, premete nuovamente l'interruttore di alimentazione. Il monitor si spegnerà.

### **Autospegnimento**

Se non viene eseguita alcuna operazione per circa trenta secondi, i display si spegneranno e la spia di alimentazione inizierà a lampeggiare (se necessario, è possibile modificare il ritardo di autospegnimento dei display utilizzando l'opzione **Autospegnimento** nel menu impostazioni; □ 155). È possibile riattivare la fotocamera mediante i pulsanti, la ghiera di selezione modo o altri comandi della fotocamera. Se non viene eseguita alcuna operazione per circa tre minuti dopo lo spegnimento dei display, la fotocamera si spegnerà automaticamente.

### **Collegamento e rimozione degli obiettivi**

Spegnete sempre la fotocamera prima di collegare o rimuovere gli obiettivi. Tenete presente che quando la fotocamera è spenta, la barriera di protezione sensore nell'obiettivo sarà chiusa per proteggere il sensore di immagine della fotocamera. Se l'obiettivo dispone di un pulsante barilotto per obiettivo ritraibile, ritrarre l'obiettivo prima della rimozione.

### **Obiettivi con pulsanti barilotto per obiettivo ritraibile**

Se si utilizza un obiettivo con un pulsante barilotto per obiettivo ritraibile (□ 17), la fotocamera si accenderà automaticamente quando il blocco barilotto per obiettivo ritraibile viene rilasciato (tuttavia, il blocco del barilotto per obiettivo non comporta lo spegnimento della fotocamera).

## 6 Scegliete una lingua e impostate l'orologio.

Alla prima accensione della fotocamera verrà visualizzata una finestra di dialogo per la selezione della lingua. Utilizzate il multi-selettore e il pulsante  (☰ 11) per scegliere una lingua e impostare l'orologio della fotocamera. Non è possibile scattare fotografie fino a quando non sono state impostate data e ora.



Premete ▲ o ▼ per evidenziare la lingua e premete .

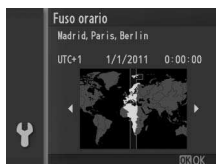

Premete ◀ o ▶ per evidenziare il fuso orario e premete .

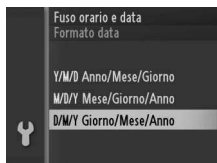

Premete ▲ o ▼ per evidenziare il formato data e premete .

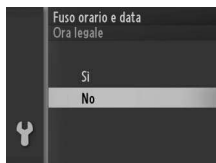

Premete ▲ o ▼ per evidenziare l'opzione dell'ora legale e premete .



Premete ◀ o ▶ per selezionare le voci e premete ▲ o ▼ per modificare. Al termine, premete .

**Nota:** è possibile modificare la lingua e l'orologio in qualsiasi momento utilizzando le opzioni **Lingua (Language)** (☰ 158) e **Fuso orario e data** (☰ 158) nel menu impostazioni.



 **Orologio della fotocamera**

L'orologio della fotocamera è meno preciso della maggior parte degli orologi da polso e da parete. Confrontate regolarmente l'orologio della fotocamera con altri orologi più precisi e riaggiustatelo se necessario.

L'orologio della fotocamera è alimentato da una fonte d'alimentazione autonoma e ricaricabile che si ricarica, se necessario, quando è installata la batteria principale o la fotocamera è alimentata da un connettore di alimentazione EP-5B opzionale e dall'adattatore CA EH-5b (□ 166). Con tre giorni di ricarica, l'orologio sarà alimentato per circa un mese. Se viene visualizzato un messaggio che avvisa che l'orologio non è impostato quando si accende la fotocamera, la batteria dell'orologio è scarica e l'ora è stata reimpostata. Impostate l'orologio su ora e data corrette.









## 7 Controllate il livello della batteria e la capacità della card di memoria.

Controllate il livello della batteria e il numero di esposizioni rimanenti nel monitor.

### ■ Livello della batteria



Display	Descrizione
NESSUNA ICONA	Batteria completamente carica o parzialmente scarica; livello indicato dall'icona  o  nella visualizzazione dettagliata (  5).
	Batteria quasi scarica. Tenete pronta una batteria completamente carica o preparatevi alla ricarica della batteria.
Impossibile scattare. Inserite una batteria completamente carica.	Batteria scarica; scatto disattivato. Inserite una batteria carica.

### Livello batteria



Esposizioni rimanenti

### ■ Numero di esposizioni rimanenti

Sul monitor viene riportato il numero di immagini che è possibile memorizzare nella card di memoria con le impostazioni correnti (i valori superiori a 1.000 sono arrotondati per difetto al centinaio più prossimo; ad esempio, i valori compresi tra 1.200 e 1.299 sono mostrati come 1,2 K). Se viene visualizzato un avviso in cui è indicato che non è disponibile memoria sufficiente per altre fotografie, inserite un'altra card di memoria ( 15) o cancellate alcune foto ( 75).

La configurazione della fotocamera è stata completata.



# Modo Immagine fissa

Il modo Immagine fissa è il modo generalmente utilizzato per scattare le foto.

## Ripresa di foto nel modo Immagine fissa

### 1 Selezionare il modo Immagine fissa.

Ruotate la ghiera di selezione modo su



Ghiera di selezione modo

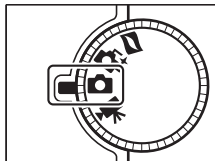



### Selezione automatica scene (SCN\* Selez. automatica scene)

Per impostazione predefinita, la fotocamera analizza automaticamente il soggetto e seleziona la scena appropriata. La scena selezionata viene mostrata nel monitor.

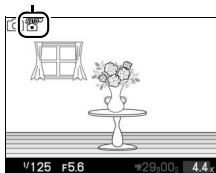
Icona scena



 **Ritratto:** soggetti di ritratti di persone.

 **Paesaggio:** panorami e paesaggi metropolitani.

 **Ritratto notturno:** ritratto di soggetti inquadrati su sfondi scuri.

 **Close-up:** soggetti vicini alla fotocamera.

 **Auto:** soggetti adatti al modo  o che non rientrano nelle categorie elencate sopra.

### Modo di esposizione

Per eseguire le regolazioni al tempo di posa o altre impostazioni, selezionare **P Auto programmato**, **S Auto a priorità di tempi**, **A Auto priorità diaframmi** o **M Manuale** per **Modo di esposizione** nel menu di ripresa (□ 111).

## 2 Preparate la fotocamera.

Rimuovete il copriobiettivo e tenete la fotocamera saldamente con entrambe le mani prestando attenzione a non ostruire l'obiettivo, l'illuminatore ausiliario AF o il microfono. Ruotate la fotocamera come mostrato in basso a destra durante la registrazione di immagini con orientamento "verticale".

Tempi di posa lenti quando l'illuminazione è scarsa; è consigliato l'utilizzo di un'unità flash opzionale (☞ 59) o di un treppiedi.

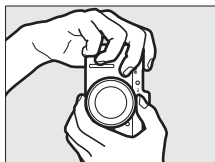
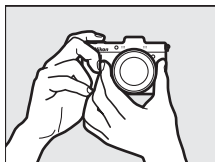

### Utilizzo dell'obiettivo zoom

Utilizzate l'anello zoom per ingrandire il soggetto, in modo che riempi un'area più grande dell'inquadratura, o per ridurlo, aumentando l'area visibile nella fotografia finale (selezionate lunghezze focali maggiori sull'indice di scala delle lunghezze focali per ingrandire, lunghezze focali più brevi per ridurre). Se utilizzate un obiettivo con pulsante barilotto per obiettivo ritraibile, sbloccate ed estendete l'obiettivo premendo il pulsante o ruotando l'anello dello zoom come descritto a pagina 17).

*Ingrandire l'immagine*

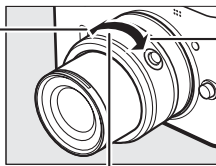

*Ridurre l'immagine*

*Anello zoom*

Se utilizzate un obiettivo opzionale con interruttore zoom motorizzato, selezionate **T** per ingrandire e **W** per ridurre. La velocità di ingrandimento e riduzione della fotocamera varia in base al livello di scorrimento dell'interruttore. La posizione dello zoom è indicata dalla guida dello zoom nel display.

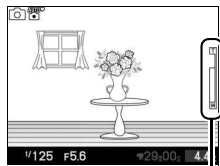

*Guida zoom*

### 3 Componete l'immagine.

Posizionate il soggetto al centro dell'inquadratura.

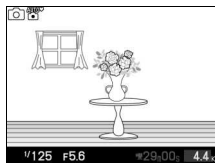

### 4 Mettete a fuoco.

Premete il pulsante di scatto a metà corsa per mettere a fuoco. Se il soggetto è scarsamente illuminato, l'illuminatore ausiliario AF (☐ 2) potrebbe accendersi per facilitare l'operazione di messa a fuoco.



**Se la fotocamera non è in grado di mettere a fuoco**, l'area di messa a fuoco verrà evidenziata in verde e verrà prodotto un segnale acustico (il segnale acustico non viene prodotto se il soggetto è in movimento).

Area di messa a fuoco



**Se la fotocamera non è in grado di mettere a fuoco**, l'area di messa a fuoco sarà visualizzata in rosso. Vedere pagina 54.

Capacità buffer

Quando il pulsante di scatto è premuto a metà corsa, nel display sarà indicato il numero di esposizioni che è possibile memorizzare nel buffer di memoria ("r"; ☐ 121).

#### AF con priorità al volto

La fotocamera rileva e mette a fuoco i soggetti del ritratto (AF con priorità al volto). Verrà visualizzato un bordo doppio giallo se viene rilevato un soggetto del ritratto rivolto verso la fotocamera (se sono presenti più volti, ne vengono rilevati un massimo di cinque, la fotocamera selezionerà il soggetto più vicino). Premete il pulsante di scatto a metà corsa per mettere a fuoco il soggetto nel bordo doppio giallo. Il bordo scomparirà dal display se la fotocamera non è più in grado di rilevare il soggetto (perché, ad esempio, il soggetto ha distolto lo sguardo).



## 5 Scattate.

Premete delicatamente il pulsante di scatto fino in fondo per rilasciare l'otturatore e registrare la fotografia. La spia di accesso si accenderà e la foto verrà visualizzata nel monitor per alcuni secondi (la foto viene automaticamente cancellata dal display quando il pulsante di scatto è premuto a metà corsa). *Non espellere la card di memoria né rimuovere o scollegare la fonte di alimentazione fino allo spegnimento della spia e al completamento della registrazione.*

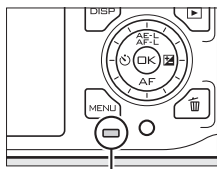

Spia di accesso



### Pulsante di scatto

La fotocamera dispone di un pulsante di scatto a due stadi. La fotocamera mette a fuoco quando il pulsante di scatto viene premuto a metà corsa. Premete il pulsante di scatto fino in fondo per scattare la foto.



**Messa a fuoco:** premete a metà corsa

**Scatto:** premete fino in fondo

### Sfarfallio

Durante la registrazione di filmati sotto certi tipi di luce, come lampade a fluorescenza o ai vapori di mercurio, potreste notare sfarfallii o righe sui display. Potete ridurre lo sfarfallio e le righe scegliendo un'opzione **Riduzione dello sfarfallio** che corrisponda alla frequenza dell'alimentazione CA locale (☐ 157).

### Vedere anche

Per informazioni sulla disattivazione del segnale acustico che si attiva quando la fotocamera mette a fuoco o viene utilizzato l'otturatore elettronico, fate riferimento a pagina 155.

## ■ Scelta di un tipo di otturatore

Per scegliere il tipo di otturatore per il modo Immagine fissa, premete **F** e utilizzate il multi-selettore e il pulsante **OK** per scegliere tra i seguenti tipi di otturatore: meccanico (**Meccanico**, adatto alla maggior parte delle situazioni), elettronico (**Elettronico**, un otturatore silenzioso per gli ambienti silenziosi) e elettronico ad alta velocità (**Elettronico (alta velocità)**).

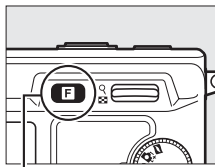

Pulsante **F**

### Elettronico (alta velocità)

Consente di scegliere frequenze di scatto di 10 fps, 30 fps e 60 fps (☐ 122). All'impostazione predefinita di 10 fps, la fotocamera scatta foto a circa 10 fotogrammi per secondo (fps) mentre il pulsante di scatto viene tenuto premuto e la fotocamera mette a fuoco sul soggetto al centro dell'inquadratura; il rilevamento del volto (☐ 25) non è disponibile. La fotocamera può registrare fino a 34 immagini per ogni singola sequenza. Alle frequenze di scatto di 30 e 60 fps, il rilevamento del volto non è disponibile ma la messa a fuoco e l'esposizione vengono bloccate ai valori selezionati per la prima foto di ciascuna serie; il numero di fotogrammi che possono essere registrati in una singola sequenza è di circa 30. Per informazioni sulla ripresa in sequenza con otturatori **Meccanico** ed **Elettronico**, fate riferimento a pagina 121.

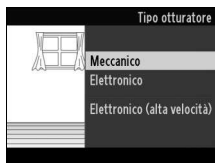

## ■ Registrazione di filmati nel modo Immagine fissa

Nel modo Immagine fissa è possibile registrare i filmati con l'audio a una dimensione fotogramma di 1.072 x 720 pixel (proporzioni: 3 : 2). Premete il pulsante di registrazione filmato per avviare e interrompere la registrazione (☐ 37); nel modo Immagine fissa la registrazione terminerà anche se il pulsante di scatto viene tenuto premuto fino in fondo finché non viene scatta una foto.

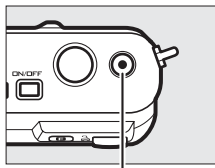

Pulsante di registrazione filmato

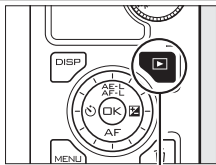

## Visualizzazione delle fotografie

Premete  per visualizzare la fotografia più recente a pieno formato nel monitor (riproduzione a pieno formato).





Pulsante 



Premete  o  o ruotate il multi-selettore per visualizzare altre immagini.



Per ingrandire l'immagine corrente al centro, premete il comando  verso l'alto (☞ 74). Premete  verso il basso per ridurla. Per visualizzare più immagini, premete  verso il basso quando l'immagine è visualizzata a pieno formato (☞ 72).

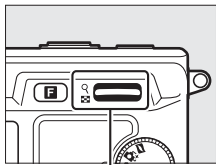

Comando 



Premete il pulsante di scatto a metà corsa per interrompere la produzione e tornare al modo di ripresa.

### Vedere anche

Per informazioni su come visualizzare/nascondere le informazioni sulle foto, fate riferimento a pagina 69. Per informazioni sugli slide show, fate riferimento a pagina 77.





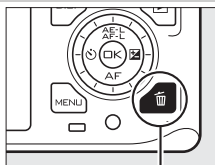

## Cancellazione delle immagini

Per cancellare l'immagine corrente, premete . Verrà visualizzata una finestra di conferma; premete nuovamente  per cancellare l'immagine e tornare alla riproduzione oppure premete  per uscire senza cancellare l'immagine. *Tenete presente che, una volta eliminate, non è possibile recuperare le fotografie.*



Pulsante 

### Cancellazione di più immagini

L'opzione **Elimina** nel menu di riproduzione può essere utilizzata per cancellare immagini selezionate ( 75), tutte le immagini ( 75), immagini scattate in date selezionate ( 75) o immagini selezionate precedentemente per la cancellazione ( 75).

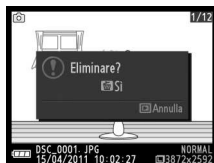



# Modo Selezione foto intelligente

Scegliete il modo Selezione foto intelligente per le foto che catturano un'espressione mutevole sul volto di un soggetto ritratto o altri scatti difficili da riprendere come le foto di gruppo durante le feste. Ogni volta che l'otturatore viene rilasciato, la fotocamera seleziona automaticamente lo scatto migliore e i quattro migliori scatti in base alla composizione e al movimento.



## Ripresa di foto nel modo Selezione foto intelligente

### 1 Selezionate il modo Selezione foto intelligente.

Ruotate la ghiera di selezione modo su .

*Ghiera di selezione modo*

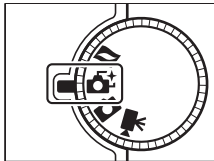

### 2 Componete l'immagine.

Tenendo la fotocamera come mostrato a pagina 24, componete la fotografia con il soggetto al centro dell'inquadratura.



### 3 Avviate il buffering delle foto.

Premete il pulsante di scatto a metà corsa per mettere a fuoco (📖 25). Verrà visualizzata un'icona quando la fotocamera inizia a registrare le immagini nel buffer di memoria. La fotocamera regola continuamente la messa a fuoco per tenere conto delle variazioni di distanza dal soggetto nelle cornici di messa a fuoco dell'area AF quando il pulsante di scatto viene premuto a metà corsa.

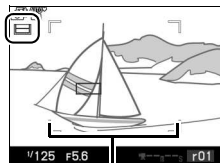

*Cornici area AF*



#### Buffering

Il buffering inizia quando il pulsante di scatto viene premuto a metà corsa e termina dopo circa 90 secondi o quando il pulsante di scatto viene premuto fino in fondo.

*Pulsante di scatto  
premuta a metà corsa  
per mettere a fuoco*

*Pulsante di scatto  
premuta fino in fondo*

*Termine  
ripresa*



## 4 Scattate.

Premete leggermente il pulsante di scatto fino in fondo. La fotocamera confronterà gli scatti registrati nel buffer prima e dopo la pressione del pulsante di scatto e ne selezionerà cinque da copiare nella card di memoria. Tenete presente che può essere necessario del tempo. Al termine della registrazione, nel monitor viene visualizzata la migliore immagine.



### **Modo Selezione foto intelligente**

La fotocamera sceglie automaticamente un modo scena appropriato per il soggetto (selezione scena automatica; □ 23). Non è possibile registrare filmati e la pressione del pulsante di registrazione filmato non produce alcun effetto.

L'unità flash SB-N5 opzionale è dotata di un illuminatore che si illumina durante il buffering (□ 62). Il buffering termina automaticamente e l'illuminatore si spegne dopo la ripresa o se il pulsante di scatto viene tenuto premuto a metà corsa per circa sei secondi. È possibile riprendere il buffering rimuovendo il dito dal pulsante di scatto e quindi premendolo a metà corsa.



## Visualizzazione delle fotografie



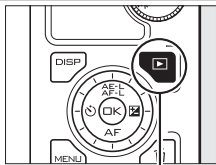

Premete  e utilizzate il multi-selettore per visualizzare le fotografie scattate con la Selezione foto intelligente (📖 28; le immagini riprese con la Selezione foto intelligente sono indicate da un'icona ). Delle cinque fotografie registrate tramite Selezione foto intelligente, verrà visualizzato solo lo scatto migliore (quando si preme il multi-selettore verso destra per visualizzare l'immagine successiva, la fotocamera passerà agli scatti migliori, pertanto la successiva immagine visualizzata potrebbe non avere un numero file immediatamente successivo a quello dell'immagine corrente). Per terminare la riproduzione e ritornare al modo di ripresa, premete il pulsante di scatto a metà corsa.



Pulsante 



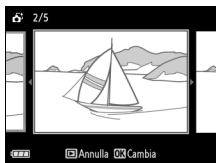

### Scelta dello scatto migliore

Quando viene visualizzata una fotografia scattata con Selezione foto intelligente, potete scegliere lo scatto migliore, premendo . Premete  o  per visualizzare le altre immagini in sequenza e  per selezionare l'immagine corrente come scatto migliore. Per tornare alla riproduzione normale, premete .



## Cancellazione delle immagini

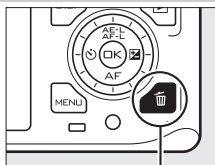

Se premete  quando scattate una foto con Selezione foto intelligente selezionato, verrà visualizzata una finestra di conferma; premete nuovamente  per cancellare le fotografie selezionate dalla Selezione foto intelligente oppure premete  per uscire senza cancellare le immagini. *Tenete presente che, una volta eliminate, non è possibile recuperare le fotografie.*

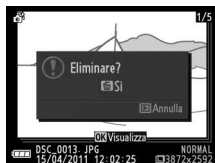

Pulsante 



### Cancellazione delle singole fotografie

Se premete il pulsante  nella finestra di selezione dello scatto migliore, vengono visualizzate le seguenti opzioni; evidenziate un'opzione utilizzando il multi-selettore e premete  per effettuare la selezione.

- **Questa immagine:** per cancellare la foto corrente (tenete presente che l'immagine selezionata correntemente come scatto migliore non può essere cancellata).

- **Tutte tranne migliore:** per cancellare tutte le foto nella sequenza ad eccezione di quella selezionata correntemente come scatto migliore.

Verrà visualizzata una finestra di conferma; per cancellare l'immagine o le immagini selezionate, evidenziate **Sì** e premete .







# Modo Filmato

Scegliete il modo Filmato per riprendere filmati high-definition (HD) o al rallentatore (☐ 40) utilizzando il pulsante di registrazione filmato.



Un'icona ☒ indica che non è possibile registrare filmati.

## Filmati HD

Registrate filmati con audio con proporzioni di 16 : 9.

### 1 Selezionate il modo filmato.

Ruotate la ghiera di selezione modo su Un ritaglio del filmato HD con proporzioni di 16 : 9 verrà visualizzato sul display.

*Ghiera di selezione modo*

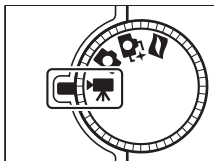

### 2 Inquadrate lo scatto di apertura.

Tenendo la fotocamera come mostrato a pagina 24, componete lo scatto di apertura con il soggetto al centro del display.



### Modo di esposizione

Per impostazione predefinita, la fotocamera sceglie automaticamente un modo scene appropriato per il soggetto (selezione automatica scene; ☐ 23).

### Vedere anche

Per informazioni sull'aggiunta di effetti di dissolvenza, fate riferimento a pagina 140. Le opzioni relative a dimensione e frequenza dei fotogrammi sono descritte a pagina 123.

### 3 Avviate la registrazione.

Premete il pulsante di registrazione filmato per avviare la registrazione. Un indicatore di registrazione, il tempo trascorso e il tempo restante vengono visualizzati durante la registrazione.

#### **Registrazione audio**

Prestate attenzione a non coprire il microfono e tenete presente che il microfono incorporato può registrare i suoni emessi dalla fotocamera o dall'obiettivo. Per impostazione predefinita, la fotocamera mette a fuoco in modo continuo. Per evitare di registrare il rumore della messa a fuoco, selezionate un modo di messa a fuoco **AF-S** (□ 52) oppure utilizzate un microfono esterno ME-1 opzionale (□ 163). La voce

**Opzioni audio dei filmati** nel menu di ripresa include opzioni per la regolazione di sensibilità e l'attenuazione del rumore del vento per i microfoni incorporato ed esterno (□ 141).

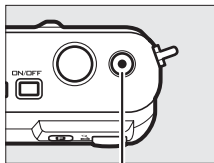

*Pulsante di registrazione filmato*

*Indicatore di registrazione/  
tempo trascorso*

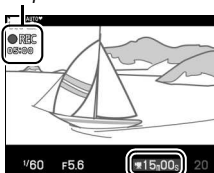

*Tempo disponibile*

### 4 Terminate la registrazione.

Premete nuovamente il pulsante di registrazione filmato per mettere fine alla registrazione. La registrazione si arresta automaticamente quando viene raggiunta la lunghezza massima (□ 123), la card di memoria è piena, viene selezionato un altro modo, viene rimosso l'obiettivo o la fotocamera diventa troppo calda (□ xvi).

#### **Lunghezza massima**

Per impostazione predefinita, i filmati HD possono avere una dimensione massima di 4 GB ed essere lunghi fino a 20 minuti (per ulteriori informazioni, vedere a pagina 123); si noti che, a seconda della velocità di scrittura sulla card di memoria, la ripresa potrebbe terminare prima che venga raggiunta questa lunghezza (□ 165).

#### **Blocco esposizione**

Nei modi di esposizione diversi da **SCN** **Selez. automatica scene**, l'esposizione si blocca quando viene premuto il pulsante **AE-L** (multi-selettore verso l'alto) (□ 125).

## ■ Scatto di fotografie durante la registrazione di filmati HD

Premete il pulsante di scatto fino in fondo per scattare una fotografia senza interrompere la registrazione del filmato HD. Le fotografie scattate durante la registrazione di filmati hanno proporzioni di 16 : 9.



### ☑ Scatto di fotografie durante la registrazione di filmati

È possibile scattare fino a 20 fotografie con ciascuna ripresa di filmato. Tenete presente che non è possibile scattare fotografie con filmati al rallentatore.



## ■ Scelta del tipo di filmato

Per scegliere tra registrazioni in alta definizione e al rallentatore, premete **F** e utilizzate il multi-selettore e il pulsante **OK** per scegliere una delle seguenti opzioni:

- **Filmato HD**: consente di registrare filmati in HD.
- **Rallentatore**: per registrare filmati al rallentatore (☐ 40).

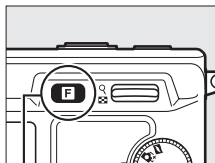

Pulsante **F**

### ☑ Registrazione di filmati

Nel monitor e nel filmato finale possono essere visibili sfarfallio, righe o distorsioni in presenza di lampade fluorescenti, a vapori di mercurio o al sodio oppure se la fotocamera è utilizzata per panoramiche orizzontali o un oggetto si muove a grande velocità nell'inquadratura (sfarfallio e righe possono essere ridotti scegliendo una opzione **Riduzione dello sfarfallio** che corrisponda alla frequenza dell'alimentazione CA locale; ☐ 157). Fonti di luce molto luminose potrebbero lasciare immagini residue quando si fanno panoramiche. Potrebbero altresì comparire bordi seghettati, colori alterati, effetti moiré e punti luminosi. Durante la registrazione di filmati, evitate di puntare la fotocamera verso il sole o verso fonti di luce molto forti. La mancata osservanza di questa precauzione potrebbe portare a danni ai circuiti interni della fotocamera.

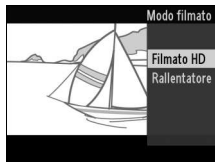

## Rallentatore

Consente di registrare filmati senza audio con proporzioni di 8 : 3. I filmati vengono registrati a 400 fps e riprodotti a 30 fps.

### 1 Selezionate il modo filmato.

Ruotate la ghiera di selezione modo su .

*Ghiera di selezione modo*

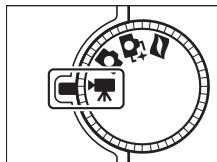

### 2 Selezionate il modo rallentatore.

Premete il pulsante **F** e utilizzate il multi-selettore e il pulsante  per selezionare **Rallentatore**. Un ritaglio del filmato al rallentatore con proporzioni di 8 : 3 verrà visualizzato sul display.

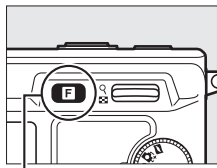

*Pulsante **F***

### 3 Inquadrate lo scatto di apertura.

Tenendo la fotocamera come mostrato a pagina 24, componete lo scatto di apertura con il soggetto al centro del display.

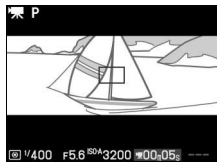

#### 4 Avviate la registrazione.

Premete il pulsante di registrazione filmato per avviare la registrazione. Un indicatore di registrazione, il tempo trascorso e il tempo restante vengono visualizzati durante la registrazione. La fotocamera mette a fuoco il soggetto al centro del display; il rilevamento dei volti (☞ 25) non è disponibile.

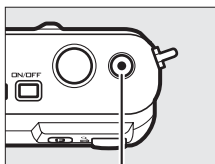

*Pulsante di registrazione filmato*

*Indicatore di registrazione/  
tempo trascorso*

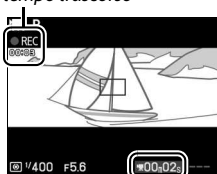

*Tempo disponibile*

#### 5 Terminate la registrazione.

Premete nuovamente il pulsante di registrazione filmato per mettere fine alla registrazione. La registrazione si arresta automaticamente quando viene raggiunta la lunghezza massima, la card di memoria è piena, viene selezionato un altro modo, viene rimosso l'obiettivo o la fotocamera diventa troppo calda (☞ xvi).

##### **Lunghezza massima**

È possibile registrare fino a 5 secondi o 4 GB di filmato. Tenete presente che, a seconda della velocità di scrittura della card di memoria, la ripresa può terminare prima del raggiungimento della lunghezza specificata (☞ 165).

##### **Modo di esposizione**



Il modo di esposizione predefinito per la registrazione di filmati al rallentatore è **P Auto programmato** (☞ 113). **SELEZ. automatica scene** non è disponibile nel modo filmato al rallentatore.

##### **Vedere anche**

Le opzioni relative alla frequenza fotogrammi sono descritte a pagina 122.



## Visualizzazione di filmati

I filmati sono indicati da un'icona  nella riproduzione a pieno formato ( 28). Premete  per avviare la riproduzione.







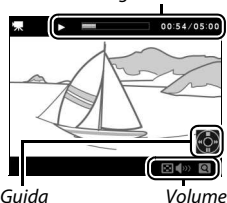



Icona /lunghezza





Indicatore riproduzione filmato/  
posizione attuale/lunghezza totale



È possibile eseguire le seguenti operazioni:

Per	Usare	Descrizione
Mettere in pausa		Mette in pausa la riproduzione.
Riprodurre		Ripristina la riproduzione quando il filmato è in pausa o durante il riavvolgimento/avanzamento.
Andare avanti/ riavvolgere	 	Premete  per riavvolgere,  per avanzare. La velocità aumenta ad ogni pressione, da 2 x a 5 x a 10 x a 15 x. Se la riproduzione viene messa in pausa, il filmato si riavvolge o avanza di un fotogramma alla volta. Tenete premuto per un avanzamento/riavvolgimento continuo. Potete inoltre ruotare il multi-selettore per riavvolgere o avanzare quando la riproduzione è in pausa.
Regolare il volume		Premete verso l'alto per aumentare il volume e verso il basso per ridurlo.
Tornare alla riproduzione a pieno formato		Premete  o  per uscire dalla riproduzione a pieno formato.
Chiudere e ritornare al modo di ripresa		Premete il pulsante di scatto a metà corsa per ritornare al modo di ripresa. È possibile scattare foto immediatamente.

## Cancellazione dei filmati

Per cancellare il filmato corrente, premete . Verrà visualizzata una finestra di conferma; premete nuovamente  per cancellare il filmato e tornare alla riproduzione oppure premete  per uscire senza cancellare il filmato. *Tenete presente che, una volta eliminati, non è possibile recuperare i filmati.*

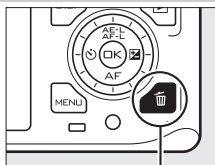

Pulsante 

### **Vedere anche**

Per informazioni sul ritaglio di scene indesiderate dai filmati, fate riferimento a pagina 107.

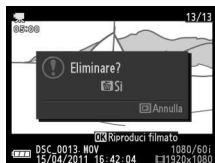





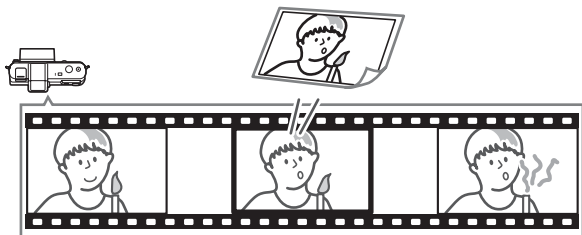

# Modo Istantanea in movimento

Scegliete il modo Istantanea in movimento per registrare filmati brevi con le fotografie. Ogni volta che l'otturatore viene rilasciato, la fotocamera registra un'immagine fissa e un filmato di circa un secondo. Quando la risultante "Istantanea in movimento" viene visualizzata nella fotocamera, il filmato viene riprodotto al rallentatore per circa 2,5 secondi, seguito da un'immagine fissa.



## Ripresa nel modo Istantanea in movimento

### 1 Selezionate il modo Istantanea in movimento.

Ruotate la ghiera di selezione modo su .

Ghiera di selezione modo

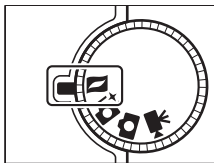

### 2 Inquadrate l'immagine.

Tenendo la fotocamera come mostrato a pagina 24, componete la fotografia con il soggetto al centro dell'inquadratura.



### 3 Avviate il buffering.

Premete il pulsante di scatto a metà corsa per mettere a fuoco (📖 25). Verrà visualizzata un'icona quando la fotocamera inizia a registrare il filmato nel buffer di memoria.



### 4 Scattate.

Premete leggermente il pulsante di scatto fino in fondo per scattare. La fotocamera registrerà una fotografia insieme a un filmato di circa un secondo che inizia prima e termina dopo la pressione del pulsante di scatto. Tenete presente che può essere necessario del tempo. Al termine della registrazione, la fotografia verrà visualizzata per alcuni secondi.



#### Buffering

Il buffering inizia quando il pulsante di scatto viene premuto a metà corsa e termina dopo circa 90 secondi o quando il pulsante di scatto viene premuto fino in fondo.

*Pulsante di scatto  
premuo a metà corsa  
per mettere a fuoco*

*Pulsante di scatto  
premuo fino in fondo*

*Termine  
ripresa*



## ■ Scelta di un Tema

Per scegliere la musica di sottofondo per il filmato, premere **F** e usare il multi-selettore e il pulsante **OK** per scegliere fra **Bellezza**, **Onde**, **Relax** e **Dolcezza**.

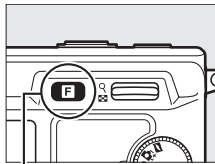

Pulsante **F**

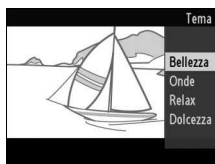



### **Modo Istantanea in movimento**

Per impostazione predefinita, la fotocamera sceglie automaticamente un modo scene appropriato per il soggetto (selezione automatica scene; □ 23). L'audio dal vivo non viene registrato. Non è possibile registrare filmati utilizzando il pulsante di registrazione filmati.

L'unità flash SB-N5 opzionale è dotata di un illuminatore che si illumina durante il buffering (□ 62). Il buffering termina automaticamente e l'illuminatore si spegne dopo la ripresa o se il pulsante di scatto viene tenuto premuto a metà corsa per circa sei secondi. È possibile riprendere il buffering rimuovendo il dito dal pulsante di scatto e quindi premendolo a metà corsa.



## Visualizzazione delle istantanee in movimento

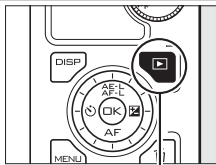

Premete  e utilizzate il multi-selettore per visualizzare un'istantanea in movimento (📖 28; le istantanee in movimento sono indicate da un'icona ). Se premete  quando è visualizzata un'istantanea in movimento, la parte di filmato viene riprodotta al rallentatore per un periodo di circa 2,5 sec., seguita dalla foto; la traccia di sottofondo viene riprodotta per circa 10 s. Premete il pulsante di scatto a metà corsa per interrompere la produzione e tornare al modo di ripresa.



Pulsante 



## Cancellazione delle istantanee in movimento

Per cancellare l'istantanea in movimento corrente, premete . Verrà visualizzata una finestra di conferma; premete nuovamente  per cancellare foto e filmato e tornare alla riproduzione oppure premete  per uscire senza cancellare il file. *Tenete presente che una volta cancellate, le istantanee in movimento non possono essere recuperate.*

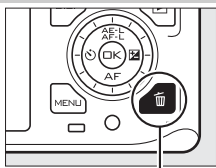

Pulsante 

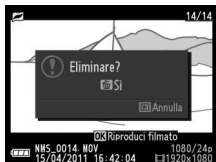



# Ulteriori informazioni sulla fotografia

## Modi Autoscatto e Comando a distanza

L'autoscatto e il comando a distanza ML-L3 opzionale (📖 163) possono essere utilizzati per ridurre i movimenti della fotocamera o per gli autoritratti. Sono disponibili le seguenti opzioni:

<b>OFF No</b>	Modi Autoscatto e Comando a distanza disattivati. L'otturatore viene rilasciato quando viene premuto il pulsante di scatto della fotocamera.
<b>🕒 10s</b>	L'otturatore viene rilasciato 2, 5 o 10 secondi dopo che il pulsante di scatto è stato premuto fino in fondo. Scegliete <b>2 s</b> per ridurre le vibrazioni della fotocamera, <b>5 s</b> o <b>10 s</b> per gli autoritratti.
<b>🕒 5s</b>	
<b>🕒 2s</b>	
<b>📡 2s</b> <b>Comando a distanza ritardato</b>	L'otturatore viene rilasciato 2 secondi dopo che il pulsante di scatto nel telecomando opzionale ML-L3 è stato premuto fino in fondo.
<b>📡</b> <b>Comando a distanza rapido</b>	L'otturatore viene rilasciato quando viene premuto il pulsante di scatto nel telecomando opzionale ML-L3.

### Prima di utilizzare il comando a distanza

Prima di utilizzare il comando a distanza per la prima volta, rimuovete il foglio isolante di plastica trasparente della batteria.

## 1 Installate la fotocamera su un treppiedi.

Installate la fotocamera su un treppiedi oppure collocatela su una superficie piana e stabile.

## 2 Visualizzate le opzioni di autoscatto.

Premete ◀ (🕒) per visualizzare le opzioni di autoscatto.



### 3 Selezionate l'opzione desiderata.

Utilizzate il multi-selettore per evidenziare l'opzione desiderata e premete .

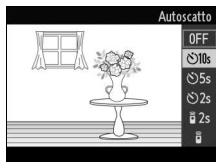

### 4 Componete la fotografia e scattate.

**Modo Autoscatto:** premete il pulsante di scatto a metà corsa per mettere a fuoco, quindi premete il pulsante fino in fondo. La spia dell'autoscatto inizia a lampeggiare e viene emesso un segnale acustico. Due secondi prima che la foto venga scattata, la spia smette di lampeggiare e il segnale acustico diventa più veloce.



**Modo Comando a distanza:** puntate il modello ML-L3 verso i ricevitori infrarossi presenti sulla fotocamera (📖 2, 3) e premete il pulsante di scatto ML-L3 (posizionatevi a una distanza di 5 m o inferiore quando utilizzate il ricevitore anteriore, 1,5 m o inferiore se utilizzate il ricevitore posteriore). Nel modo Comando a distanza ritardato, la spia dell'autoscatto si illumina per circa due secondi prima che l'otturatore venga rilasciato. Nel modo Comando a distanza rapido, la spia dell'autoscatto si illumina dopo che l'otturatore è stato rilasciato.

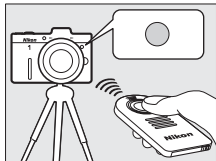

Tenete presente che il timer potrebbe non avviarsi o che la foto potrebbe non essere scattata se la fotocamera non è in grado di mettere a fuoco o in altre situazioni nelle quali l'otturatore non può essere rilasciato. Se la fotocamera viene spenta, vengono annullati i modi autoscatto e comando a distanza. I modi di comando a distanza vengono annullati automaticamente se non viene eseguita alcuna operazione per circa cinque minuti dopo la selezione del modo al passaggio 3.

#### **Modo Filmato**

Nel modo Autoscatto, avviate e interrompete il timer premendo il pulsante di registrazione filmato anziché il pulsante di scatto. Nel modo Comando a distanza, il pulsante di scatto ML-L3 funziona come il pulsante di registrazione filmato.

#### **Distanziatore di innesto treppiedi**



Utilizzare un distanziatore di innesto treppiedi TA-N100 opzionale per impedire agli obiettivi di grandi dimensioni di entrare in contatto con l'innesto del treppiedi quando la fotocamera è montata su un treppiedi (☞ 164).

#### **Vedere anche**

Per informazioni su come scegliere il tempo di attesa della fotocamera del segnale dal comando a distanza, fate riferimento a pagina 156. Per informazioni sul controllo dei segnali acustici che si attivano quando viene utilizzato l'autoscatto o il comando a distanza, fate riferimento a pagina 155.



## Modo di messa a fuoco

Scegliete il modo di messa a fuoco della fotocamera (tenete presente che la selezione del modo di messa a fuoco non è disponibile nel modo  **Selez. automatica scene**,  23, 111).

AF-A	<b>AF automatico:</b> la fotocamera seleziona automaticamente AF-S se il soggetto è fermo, AF-C se è in movimento.
AF-S	<b>AF singolo:</b> per soggetti fermi. La messa a fuoco si blocca quando il pulsante di scatto viene premuto a metà corsa.*
AF-C	<b>AF continuo:</b> per i soggetti in movimento. La fotocamera mette a fuoco in modo continuo mentre il pulsante di scatto è premuto a metà corsa. È possibile scattare le foto sia che la fotocamera sia a fuoco o meno.
AF-F	<b>AF permanente:</b> per i soggetti in movimento. La fotocamera mette a fuoco in modo continuo; è possibile scattare le foto sia che la fotocamera sia a fuoco o meno.
MF	<b>Messa a fuoco manuale:</b> per mettere a fuoco manualmente (  55). È possibile scattare le foto sia che la fotocamera sia a fuoco o meno.

\* L'otturatore può essere rilasciato soltanto se la fotocamera è in grado di mettere a fuoco.

### Modo di messa a fuoco

Le opzioni disponibili variano in base al modo di ripresa.

Modo Immagine fissa	Meccanico/Elettronico	AF-A (valore predefinito), AF-S, AF-C, MF	
	Elettronico (alta velocità)	10 fps	AF-A
		30 fps/ 60 fps	AF-S
Modo Filmato	Filmato HD	AF-F (valore predefinito), AF-S, MF	
	Rallentatore	AF-S (valore predefinito), MF	
Selezione foto intelligente		AF-A	
Istantanea in movimento		AF-S	



## 1 Visualizzate le opzioni di messa a fuoco.

Premete ▼ (AF) per visualizzare le opzioni di messa a fuoco.



## 2 Selezionate l'opzione desiderata.

Utilizzate il multi-selettore per evidenziare l'opzione desiderata e premete OK.



### **Illuminatore ausiliario AF**

Se il soggetto è scarsamente illuminato, l'illuminatore ausiliario AF si attiverà automaticamente per sostenere l'operazione di autofocus quando il pulsante di scatto è premuto a metà corsa. L'illuminatore ausiliario AF è disponibile nei modi immagine fissa, selezione foto intelligente e istantanea in movimento e si illumina solo se:

- **AF-S** è selezionato per il modo di messa a fuoco o AF singolo è selezionato nel modo di messa a fuoco **AF-A**,
  - **Area AF automatica** è selezionato per **Modo area AF** (□ 144) o l'area di messa a fuoco centrale (□ 25) è selezionata per **Area AF singola** e
  - **Si** è selezionato per **Illumin. AF incorporato** nel menu di ripresa (□ 147).
- Obiettivi di dimensioni maggiori possono impedire all'illuminatore di illuminare tutto il soggetto o parte di esso. Rimuovete il paraluce quando utilizzate l'illuminatore.

### **Vedere anche**

Per informazioni sul controllo del segnale acustico che si attiva quando la fotocamera mette a fuoco, fate riferimento a pagina 155.

*Illuminatore ausiliario AF*

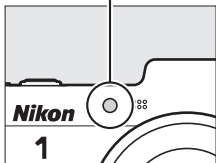

## Ottenere buoni risultati con l'autofocus

L'autofocus non permette di ottenere prestazioni ottimali nelle condizioni elencate di seguito. Lo scatto dell'otturatore potrebbe essere disattivato se la fotocamera non è in grado di effettuare la messa a fuoco in queste condizioni oppure l'area di messa a fuoco potrebbe essere visualizzata in verde e la fotocamera potrebbe emettere un segnale acustico, consentendo lo scatto anche quando il soggetto non è a fuoco. In questi casi, utilizzate la messa a fuoco manuale (☐ 55) o utilizzate un blocco di messa a fuoco (☐ 145) per mettere a fuoco un altro soggetto alla stessa distanza, quindi ricomponete la fotografia.

*Contrasto minimo o inesistente tra il soggetto e lo sfondo.*



**Esempio:** il soggetto è dello stesso colore dello sfondo.

*Il soggetto presenta aree con differenze di luminosità molto forti.*

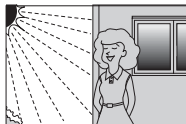

**Esempi:** il soggetto è per metà all'ombra; una scena notturna con illuminazione punti.

*Il soggetto include oggetti posti a distanze diverse dalla fotocamera.*



**Esempio:** il soggetto è all'interno di una gabbia.

*Gli oggetti sullo sfondo appaiono più grandi rispetto al soggetto.*

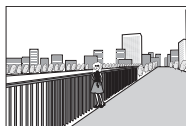

**Esempio:** un edificio è nell'inquadratura dietro al soggetto.

*Il soggetto è dominato da motivi geometrici regolari.*

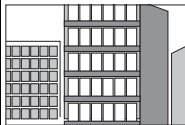

**Esempio:** persiane o una fila di finestre di un grattacielo.

*Il soggetto presenta molti dettagli particolareggiati o è costituito da oggetti piccoli con variazione di luminosità ridotta.*

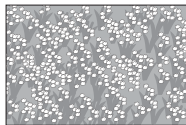

**Esempio:** un campo di fiori.

## Messa a fuoco manuale

La messa a fuoco manuale può essere utilizzata quando l'autofocus non produce i risultati desiderati.

### 1 Selezionate il modo di messa a fuoco manuale.

Premete ▼ (AF) e selezionate **MF** (messa a fuoco manuale; 52).









### 2 Visualizzate le guide per la messa a fuoco manuale.

Premete  per ingrandire la vista al centro dell'inquadratura e visualizzare le guide per la messa a fuoco manuale.





### 3 Mettete a fuoco.

Ruotate il multi-selettore finché il soggetto non è a fuoco. Ruotate il multi-selettore in senso orario per aumentare la distanza di messa a fuoco e in senso antiorario per ridurla. Maggiore è la velocità di rotazione del multi-selettore, più veloci saranno le variazioni della distanza di messa a fuoco. L'indicatore di messa a fuoco indica la distanza di messa a fuoco approssimativa. Premete  quando il soggetto è a fuoco.

Per ingrandire la visualizzazione sul display fino a circa 10x per mettere a fuoco con precisione, premete il comando  verso l'alto. Premete ,  o  per visualizzare le aree dell'inquadratura non attualmente visibili nel display. La parte visibile è mostrata nella finestra di navigazione. Per ridurre, premete il comando  verso il basso.

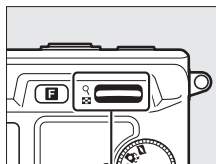
**Ghiera multi-selettore:** per mettere a fuoco



**Comando :** per ingrandire o ridurre

**Indicatore di messa a fuoco**

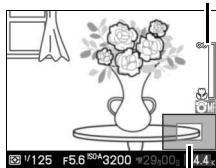

**Finestra di navigazione**

#### **Filmati**

È inoltre possibile utilizzare il multi-selettore per scegliere la distanza di messa a fuoco se la messa a fuoco manuale viene selezionata durante la registrazione di filmati. Ruotate il multi-selettore in senso orario per aumentare la distanza di messa a fuoco e in senso antiorario per ridurla. Maggiore è la velocità di rotazione del multi-selettore, più veloci saranno le variazioni della distanza di messa a fuoco.

#### **Posizione del piano focale**

Per determinare la distanza tra il soggetto e la fotocamera, potete eseguire una misurazione prendendo come riferimento l'indicatore del piano focale sul corpo della fotocamera. La distanza tra la flangia di innesto dell'obiettivo e il piano focale è di circa 17 mm.

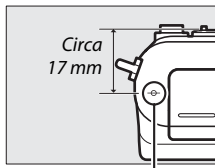

**Indicatore del piano focale**

## Compensazione dell'esposizione

La funzione di compensazione dell'esposizione è utilizzata per modificare il valore di esposizione indicato dalla fotocamera, consentendo di ottenere foto più chiare o più scure. Scegliete valori compresi tra  $-3$  EV (sottoesposizione) e  $+3$  EV (sovraperesposizione) in incrementi di  $\frac{1}{3}$  EV. In generale, scegliete valori positivi per rendere più luminosa l'immagine, negativi per renderla più scura. La compensazione dell'esposizione non è disponibile nei modi di esposizione **SCN** **Selez. automatica scene** e **M Manuale**.



-1 EV



Nessuna  
compensazione  
dell'esposizione



+1 EV

### 1 Visualizzate le opzioni di compensazione dell'esposizione.

Premete **▶** (**☒**) per visualizzare opzioni di compensazione dell'esposizione.



### 2 Scegliete un valore.

Utilizzate il multi-selettore per evidenziare il valore desiderato e premete **OK**.

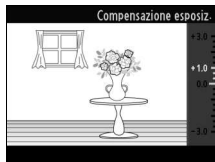

L'esposizione normale può essere ripristinata impostando la compensazione dell'esposizione su  $\pm 0$ . La compensazione dell'esposizione non viene ripristinata quando la fotocamera viene spenta.



### **Compensazione dell'esposizione**

La compensazione dell'esposizione è più efficace se utilizzata con la misurazione in ponderata centrale o Spot (☐ 124).

### **Flash esterni opzionali**

Quando è utilizzata con unità flash opzionali, la compensazione dell'esposizione influisce sia sul livello di esposizione dello sfondo sia sul livello di flash.



## Fotografie con flash

Nel modo Immagine fissa l'unità flash SB-N5 opzionale può essere utilizzata per illuminazione aggiuntiva, per compensare (illuminare) le ombre e i soggetti in controluce oppure per aggiungere luci di richiamo agli occhi dei soggetti. Nei modi Selezione foto intelligente e Istantanea in movimento, il flash non si attiverà, tuttavia l'illuminatore si accenderà per illuminare il soggetto. Il flash non si attiva nel modo Filmato o quando il tipo di otturatore **Elettronico (alta velocità)** è selezionato nel modo Immagine fissa.

### Collegamento di unità flash

Montate le unità flash opzionali sulla porta accessori della fotocamera.

#### 1 Rimuovete il coperchio della porta accessori.

Rimuovete il coperchio come mostrato a destra. Conservate il coperchio in un luogo sicuro e ricollocatelo in posizione quando la porta non viene utilizzata.

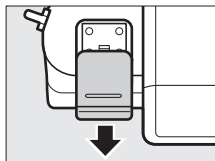

#### 2 Collegate l'unità flash.

Spegnete la fotocamera e montate l'unità flash sulla porta accessori come descritto nel manuale fornito con l'unità flash.

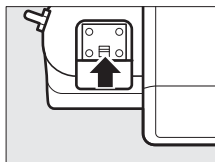

### Flash esterni opzionali

Non è possibile utilizzare unità flash diverse da SB-N5. È possibile trovare istruzioni dettagliate nel manuale fornito con l'unità flash. Gli oggetti vicini alla fotocamera possono essere esposti ad elevate sensibilità ISO.

### Indicatori di stato di flash/illuminatore

Se l'indicatore di stato del flash o dell'illuminatore sul retro dell'unità flash lampeggia, potrebbe essersi verificato uno dei seguenti errori:

Display	Descrizione
<b>L'indicatore di stato del flash lampeggia per circa tre secondi dopo lo scatto di una foto.</b>	Il flash è entrato in funzione a piena potenza e la fotografia potrebbe essere sottoesposta. Provate a ridurre la distanza dal soggetto o ad aumentare la sensibilità ISO (☐ 131).
<b>L'indicatore di stato del flash o dell'illuminatore lampeggia una volta al secondo.</b>	L'uso continuo ha causato l'aumento della temperatura dell'unità flash e l'unità è stata disattivata per proteggere il flash. Spegnete l'unità e attendete che si raffreddi.
<b>Gli indicatori di stato del flash o dell'illuminatore lampeggiano una volta ogni due secondi.</b>	Si è verificato un errore di trasferimento dati. Verificate che l'unità flash sia collegata correttamente.
<b>L'indicatore di stato del flash lampeggia otto volte al secondo.</b>	Si è verificato un errore nella circuiteria interna dell'unità flash. Spegnete la fotocamera, rimuovete l'unità flash e portate la fotocamera e l'unità flash presso un centro assistenza autorizzato Nikon per una consulenza.





## Ripresa di foto

La fotocamera supporta una varietà di modi flash per fotografare soggetti scarsamente illuminati o controluce.

### 1 Accendete la fotocamera e l'unità flash.

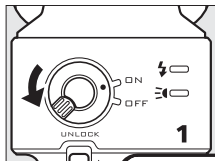

### 2 Scegliete un modo flash.

Scegliete un modo flash come descritto a pagina 63.

### 3 Posizionate la testa del flash.

Ruotate la testa del flash, in modo che i punti direttamente in avanti.

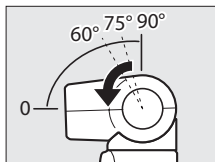

### 4 Scattate le foto.

Prima di eseguire la ripresa, verificate che l'indicatore di stato del flash sulla parte posteriore dell'unità flash sia acceso e che l'indicatore di flash pronto (●) sia visualizzato sul display della fotocamera. Per scattare foto senza flash, spegnete l'unità flash.

*Indicatore di stato del flash*

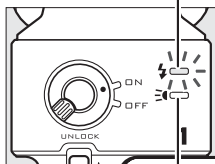

*Indicatore di stato dell'illuminatore*



## ■ Illuminazione riflessa

La luce del flash può essere riflessa da un soffitto o una parete, disperdendosi e rendendo così le ombre meno scure e riducendo il bagliore di capelli, pelle, abbigliamento e oggetti in primo piano.

La testa del flash sull'unità flash SB-N5 opzionale può essere ruotata di 90° verso l'alto e di 180° a sinistra o a destra.

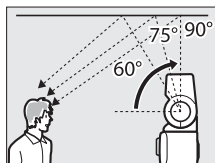

Testa del flash ruotata verso l'alto di 90° (illuminazione riflessa)

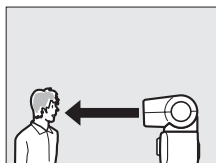

Flash puntato direttamente in avanti (illuminazione normale)

## ■ Illuminazione riflessa

Se possibile, riflettete l'illuminazione del flash da una superficie bianca o quasi bianca riflettente; la luce riflessa da altre superfici può modificare i colori della foto. Se non sono presenti superfici adatte nelle vicinanze, potete utilizzare un foglio di carta bianco (formato A4 o Letter), tuttavia è necessario verificare i risultati nel display della fotocamera.

## ■ Illuminatore





L'unità flash SB-N5 opzionale offre un illuminatore che si attiva per illuminare i soggetti nei modi Selezione foto intelligente e Istantanea in movimento (□ 31, 45).

L'illuminatore si accende per circa sei secondi durante il buffering, illuminando i soggetti a circa 1 m dalla fotocamera. Prima dello scatto, verificate che l'indicatore di stato dell'illuminatore sia acceso. L'indicatore si illumina durante il buffering.



## Modo flash

Il modo flash può essere selezionato tramite la voce **Modo flash** nel menu di ripresa (☰ 109).

	<b>Fill flash:</b> da utilizzare per illuminazione aggiuntiva o per riempire le ombre.	
	<b>Riduzione occhi rossi:</b> utilizzate questa opzione per i ritratti. L'illuminatore riduzione occhi rossi si illumina prima dell'attivazione del flash, riducendo l'effetto "occhi rossi".	
	<b>Sincro su tempi lenti</b> <sup>1</sup> : il tempo di posa si allunga automaticamente per catturare la luce di sfondo di sera o nei casi di scarsa illuminazione.	
	<b>Occhi rossi con sincro su tempi lenti</b> <sup>1</sup> : per combinare la riduzione occhi rossi e la sincronizzazione su tempi lenti per i ritratti che includono illuminazione di sfondo.	
	<b>Sincro su tempi lenti su 2a tendina</b> <sup>1</sup> / <b>Sincro 2a tendina</b> <sup>2</sup> : il flash si attiva subito prima della chiusura dell'otturatore, creando così un flusso di luce dietro agli oggetti in movimento come mostrato di seguito a destra (altri modi flash utilizzano la sincronizzazione sulla prima tendina nella quale il flash si attiva al momento dell'apertura dell'otturatore; l'effetto prodotto con sorgenti luminose in movimento è mostrato in basso a destra).	
	 <i>Sincro sulla prima tendina</i>	 <i>Sincro sulla seconda tendina</i>

**1** Solo per i modi di esposizione **P Auto programmato** o **A Auto priorità diaframmi**.

**2** Solo per i modi di esposizione **S Auto a priorità di tempi** e **M Manuale**.

### Vedere anche

Per informazioni sulla scelta di come la fotocamera controlla l'output del flash, fate riferimento a pagina 148. Per informazioni sulla regolazione del livello del flash, fate riferimento a pagina 149.



## 1 Selezionate **Modo flash**.

Per visualizzare i menu, premete il pulsante MENU. Evidenziate **Modo flash** nel menu di ripresa e premete ►.



## 2 Scegliete un modo flash.

Utilizzate il multi-selettore per evidenziare l'opzione desiderata e premete  $\odot$ . Premete il pulsante di scatto a metà corsa per uscire dai menu e tornare al modo di ripresa.

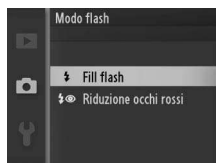

### **Tempo di posa**

Il tempo di posa è limitato ai seguenti campi quando viene utilizzato un flash incorporato:

#### • **Meccanico selezionato per Tipo otturatore** (☞ 27, 122):

Modo di esposizione	Tempo di posa
 Selezione. automatica scene (SCN)	1/250–1 s
S Auto a priorità di tempi	1/250–30 s
M Manuale	1/250–30 s, Pos. B
Altro	1/250–1/60 s

#### • **Elettronico selezionato per Tipo otturatore** (☞ 27, 122):

Modo di esposizione	Tempo di posa
 Selezione. automatica scene (SCN)	1/60–1 s
S Auto a priorità di tempi	1/60–30 s
M Manuale	1/60–30 s, Pos. B
Altro	1/60 s

**✓ Utilizzo di un flash**

Quando utilizzate un flash, assicuratevi che il soggetto sia ad una distanza di almeno 0,6 m e rimuovete i paraluce per evitare vignettature (ombre create laddove l'estremità dell'obiettivo oscura l'unità flash opzionale). Tenete presente che alcuni obiettivi possono bloccare il flash o l'illuminatore a determinate lunghezze focali o distanze di ripresa. Per ulteriori informazioni, visitate i siti web Nikon.



## Unità GPS GP-N100

Le unità GPS GP-N100 (acquistabili separatamente) possono essere utilizzate per registrare informazioni sulla posizione corrente al momento della ripresa delle immagini. Queste informazioni possono essere visualizzate su un computer utilizzando ViewNX 2 (in dotazione) o Capture NX 2 (acquistabile separatamente; □ 163). ViewNX 2 può essere installato dal CD di ViewNX 2/Short Movie Creator in dotazione.

### Collegamento di GP-N100

L'unità GP-N100 viene collegata alla porta accessori della fotocamera.

#### 1 Rimuovete il coperchio della porta accessori.

Rimuovete il coperchio come mostrato a destra. Conservate il coperchio in un luogo sicuro e ricollocatelo in posizione quando la porta non viene utilizzata.

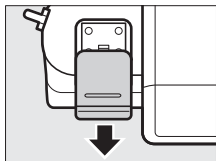

#### 2 Collegate l'unità GP-N100.

Spegnete la fotocamera e montate l'unità GP-N100 sulla porta accessori come descritto nel manuale fornito con l'unità GPS.

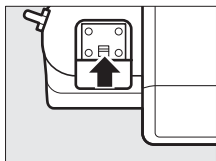

## Opzioni del menu impostazioni

La voce **GPS** nel menu impostazioni contiene le seguenti opzioni. Per visualizzare le opzioni GPS, premete MENU e selezionate **GPS** nel menu impostazioni.

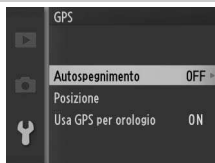

- **Autospegnimento:** scegliete se il display si spegne automaticamente quando è collegata l'unità GP-N100.

<b>Attiva</b>	I display della fotocamera si disattivano automaticamente se non viene eseguita alcuna operazione per il periodo di tempo selezionato per <b>Autospegnimento</b> nel menu impostazioni (☐ 155). Questo riduce l'esaurimento della batteria.
<b>Disattiva</b>	I display non si spengono automaticamente quando è collegata l'unità GP-N100.

- **Posizione:** questa voce è disponibile solo se l'unità GP-N100 riceve correttamente dati GPS quando sono visualizzati l'attuale latitudine, longitudine, altitudine e ora UTC (tempo universale coordinato) così come riportato dall'unità GP-N100.
- **Usa GPS per orologio:** selezionate **Si** per sincronizzare l'orologio della fotocamera con l'ora riportata dal dispositivo GPS.





### **Ora UTC (tempo universale coordinato)**

I dati relativi all'ora UTC sono forniti dal dispositivo GPS e sono indipendenti dall'orologio della fotocamera.



### Stato dei collegamenti

Lo stato dei collegamenti è mostrato dall'icona  nel display della fotocamera (□ 4) e dal LED nell'unità GP-N100:

Icona 	LED	Descrizione
 (lampeggia)	Lampeggia (in rosso)	L'unità GPS sta cercando un segnale. Le immagini riprese mentre l'icona  lampeggia non includono i dati GPS.
 (statico)	Lampeggia (in verde)	L'unità sta ricevendo segnali da tre satelliti GPS. I dati GPS saranno registrati con le fotografie.
 (statico)	Acceso (in verde)	L'unità sta ricevendo segnali da quattro o più satelliti GPS. Dati GPS più precisi saranno registrati con le fotografie.

I dati GPS vengono registrati solo quando l'unità GP-N100 riceve segnali da almeno tre satelliti. Se non viene ricevuto alcun segnale per oltre due secondi, l'icona  scomparirà dal display della fotocamera e non verranno registrati dati GPS.

### GPS assistito

Quando è collegata a un computer mediante il cavo USB in dotazione, l'unità GP-N100 può utilizzare le risorse fornite dai server Nikon per ridurre il tempo necessario per acquisire i dati GPS (è comunque possibile acquisire i dati GPS senza queste risorse, tuttavia il tempo necessario per l'operazione potrebbe aumentare). Questo metodo per determinare la posizione utilizzando informazioni aggiuntive memorizzate in un file fornito da una rete viene denominato "GPS assistito" (A-GPS o aGPS). Per stabilire la connessione ai server Nikon e ricevere file per il GPS assistito, l'unità GP-N100 utilizza il software GP-N100 Utility, disponibile per il download nel seguente sito Web:

<http://nikonimglib.com/gpn100u/>

Per informazioni sull'utilizzo di GP-N100 Utility, fate riferimento al sito Web riportato sopra o alla guida in linea. Il file per il GPS assistito fornito dai server è valido per due settimane, allo scadere delle quali non è più utilizzabile per facilitare il posizionamento globale. Utilizzate GP-N100 Utility a intervalli regolari per mantenere aggiornata l'unità GP-N100.



# Ulteriori informazioni sulla riproduzione

## Informazioni sulla foto

Le informazioni sulla fotografia vengono sovrapposte all'immagine in riproduzione a pieno formato (☞ 28). Premete il pulsante DISP per scorrere ciclicamente le informazioni semplici sulla foto (☞ 69), le informazioni dettagliate sulla foto (☞ 70) e nessuna informazione sulla foto.

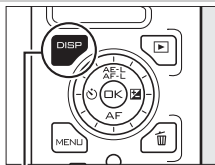

Pulsante DISP

## ■ Informazioni semplici sulla foto

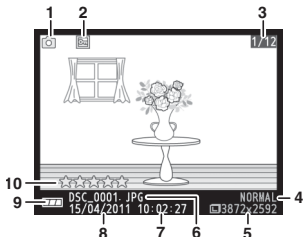

Immagini fisse

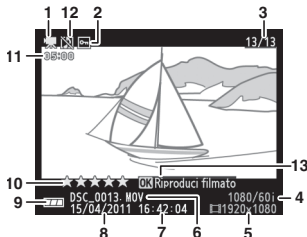

Filmati

1	Modo di ripresa .....	7	7	Orario di registrazione .....	19, 158
2	Stato protezione .....	103	8	Data di registrazione .....	19, 158
3	Numero foto/numero totale di foto		9	Indicatore batteria .....	21
4	Qualità dell'immagine .....	119	10	Classificazione .....	76
	Frequenza fotogrammi .....	122	11	Lunghezza filmato .....	42
5	Dimensione dell'immagine .....	119	12	Indicatore registrazione audio .....	141
	Dimensioni del fotogramma .....	123	13	Guida a schermo (per i filmati) .....	42
6	Nome file .....	120			

## 🔍 Riproduzione miniatura

Premete DISP per visualizzare o nascondere le valutazioni (☞ 76) quando sono visualizzate le miniature (☞ 72). Nella riproduzione a quattro e nove fotogrammi, vengono visualizzati anche lo stato di protezione (☞ 103) e il numero dei fotogrammi.

## ■ Informazioni dettagliate sulla foto

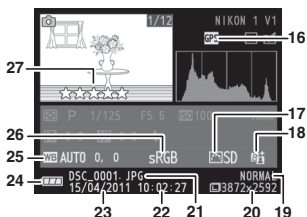
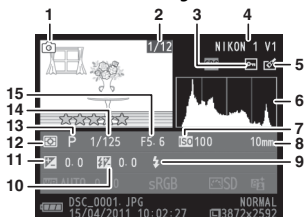

### Immagine fisse

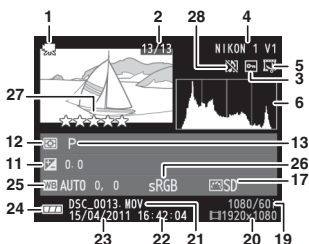

### Filmati

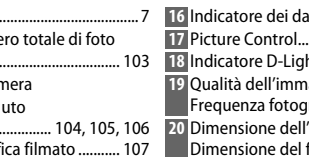

<b>1</b> Modo di ripresa .....	7	<b>16</b> Indicatore dei dati GPS .....	66
<b>2</b> Numero foto/numero totale di foto		<b>17</b> Picture Control.....	132
<b>3</b> Stato protezione .....	103	<b>18</b> Indicatore D-Lighting attivo.....	139
<b>4</b> Nome della fotocamera		<b>19</b> Qualità dell'immagine .....	119
<b>5</b> Indicatore di avvenuto ritocco .....	104, 105, 106	<b>20</b> Dimensione dell'immagine .....	119
<b>6</b> Istogramma illustrante la distribuzione dei toni nell'immagine.....	71	<b>21</b> Dimensione del fotogramma.....	123
<b>7</b> Sensibilità ISO .....	131	<b>22</b> Nome file.....	120
<b>8</b> Lunghezza focale .....	197	<b>23</b> Ora di registrazione.....	19, 158
<b>9</b> Modo flash.....	63	<b>24</b> Data di registrazione .....	19, 158
<b>10</b> Compensazione flash.....	149	<b>25</b> Indicatore batteria .....	21
<b>11</b> Compensazione dell'esposizione .....	57	<b>26</b> Bilanciamento del bianco .....	126
<b>12</b> Misurazione esposimetrica.....	124	<b>27</b> Regolazione fine del bilanciamento del bianco.....	127
<b>13</b> Modo di esposizione .....	111	<b>28</b> Spazio colore.....	138
<b>14</b> Tempo di posa.....	114, 116	<b>29</b> Classificazione.....	76
<b>15</b> Diaframma.....	115, 116	<b>30</b> Indicatore registrazione audio .....	141

## Istogrammi (📖 70)

Gli istogrammi visualizzati sulla fotocamera hanno un valore puramente indicativo e possono differire da quelli visualizzati dai programmi di elaborazione delle immagini. Di seguito sono riportati istogrammi campione:

- **Se la luminosità varia uniformemente nell'immagine**, la distribuzione dei toni sarà relativamente uniforme.
- **Se la foto è scura**, la distribuzione dei toni sarà spostata verso sinistra.
- **Se la foto è luminosa**, la distribuzione dei toni sarà spostata verso destra.

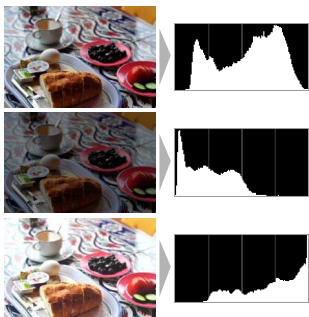



L'aumento della compensazione dell'esposizione comporta lo spostamento della distribuzione dei toni verso destra, mentre la diminuzione ne comporta lo spostamento verso sinistra. Gli istogrammi possono fornire un'idea sommaria dell'intera esposizione quando una luce ambiente intensa non consente la visualizzazione nel monitor.



## Riproduzione miniature

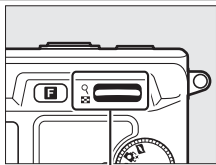











Per visualizzare le foto come “provini” di 4, 9 o 72 immagini, premete  verso il basso quando un’immagine viene visualizzata a pieno formato.





Comando 





È possibile eseguire le seguenti operazioni:

Per	Usare	Descrizione
Aumentare il numero di foto visualizzate		Premete verso il basso per aumentare il numero di immagini visualizzate e verso l’alto per ridurlo. Per visualizzare le foto scattate in una data specifica, premete il pulsante verso il basso quando sono visualizzate 72 immagini (  73). Quando sono visualizzate quattro foto, premete verso l’alto per visualizzare la foto evidenziata a pieno formato.
Ridurre il numero di foto visualizzate		
Evidenziare le foto	 	Utilizzate il multi-selettore per evidenziare le immagini. Potete cancellare (  ) o classificare (  ) l’immagine evidenziata o ingrandirla per una visione più dettagliata (  .
Visualizzare la foto evidenziata		Premete  per visualizzare l’immagine evidenziata a pieno formato.
Cancellare l’immagine evidenziata		Fate riferimento a pagina 75.
Classificare la foto evidenziata		Fate riferimento a pagina 76.
Chiudere e ritornare al modo di ripresa		Premete il pulsante di scatto a metà corsa. È possibile scattare foto immediatamente.

## Riproduzione calendario

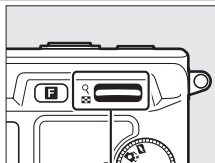







Per visualizzare le foto scattate in una data specifica, premete il pulsante  verso il basso quando sono visualizzate 72 immagini ( 72).



Comando 



È possibile eseguire le seguenti operazioni:

Per	Usare	Descrizione
Evidenziare una data	 	Utilizzate il multi-selettore per evidenziare una data.
Visualizzare le foto scattate nella data evidenziata		Per visualizzare la prima foto scattata nella data evidenziata, premete  .
Cancellare le foto scattate nella data evidenziata		Per cancellare tutte le foto scattate nella data selezionata, premete  .
Tornare alla visualizzazione miniature		Premete  verso l'alto per tornare alla visualizzazione a 72 fotogrammi.
Chiudere e ritornare al modo di ripresa		Premete il pulsante di scatto a metà corsa. È possibile scattare foto immediatamente.





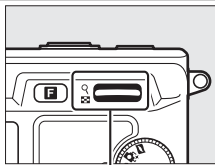

## Zoom in riproduzione

Per ingrandire una fotografia, visualizzatela a pieno formato e premete  verso l'alto. Lo zoom di riproduzione non è disponibile con i filmati o le istantanee in movimento.



Comando 

È possibile eseguire le seguenti operazioni:

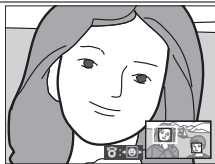

Per	Usare	Descrizione
Ingrandire o rimpicciolire l'immagine		Premete verso l'alto per ingrandire e verso il basso per ridurre. Quando si ingrandisce o si riduce, viene visualizzata una finestra di navigazione con l'area attualmente visibile nel display indicata da un bordo giallo. Premete ▲, ►, ▼ o ◀ per scorrere l'immagine (tenete premuto per scorrere rapidamente verso altre aree dell'inquadratura).
Visualizzare altre aree della foto		
Visualizzare volti		I volti (fino a cinque) rilevati nel modo zoom sono indicati da bordi bianchi nella finestra di navigazione. Ruotate il multi-selettore per visualizzare altri volti.
Uscire dallo zoom		Per tornare alla riproduzione a pieno formato.
Chiudere e ritornare al modo di ripresa		Premete il pulsante di scatto a metà corsa. È possibile scattare foto immediatamente.



## Cancellazione delle immagini

È possibile cancellare le immagini dalla card di memoria come descritto di seguito. Tenete presente che, una volta cancellate, le immagini non possono essere recuperate. Le immagini protette, tuttavia, non saranno cancellate.

### Cancellazione dell'immagine corrente



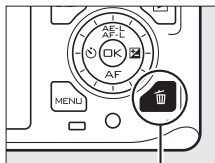



Per cancellare la fotografia visualizzata correntemente nella riproduzione a pieno formato oppure selezionata nell'elenco miniature, premete . Verrà visualizzata una finestra di conferma; premete nuovamente  per cancellare l'immagine e tornare alla riproduzione oppure premete  per uscire senza cancellare l'immagine.



Pulsante 

### Menu di riproduzione

Per cancellare più immagini, premete il pulsante MENU, selezionate **Elimina** nel menu di riproduzione e scegliete una delle seguenti opzioni. Verrà visualizzata una finestra di conferma. Selezionate **Si** per cancellare le immagini (tenete presente che è necessario qualche istante se è selezionato un elevato numero di immagini).

<b>Elimina foto selezionate</b>	Evidenziate le immagini e premete ▲ o ▼ per selezionare o deselezionare (□ 102). Premete  per uscire al termine della selezione.
<b>In base alla data</b>	Evidenziate le date e premete ► per selezionare o deselezionare. Per visualizzare le immagini scattate nella data evidenziata, premete  verso il basso. Tenete premuto  verso l'alto per visualizzare l'immagine evidenziata a pieno formato oppure premete nuovamente  verso il basso per tornare all'elenco di date. Per cancellare tutte le foto scattate nelle date selezionate, premete  .
<b>Elimina tutte le immagini</b>	Per cancellare tutte le foto nella card di memoria.
<b>Da scartare</b>	Per cancellare tutte le foto con classificazione  (da scartare; □ 76).





## Classificazione delle immagini

Classificate le immagini o contrassegnatele per la successiva cancellazione (☑ 75). L'opzione **Slide show** nel menu di riproduzione può essere utilizzata per visualizzare solo le immagini con una o più classificazioni selezionate (☑ 77). La classificazione non è disponibile con le immagini protette.

### 1 Selezionate un'immagine.

Visualizzate una foto a pieno formato o evidenziatela nell'elenco miniature.

### 2 Premete **F**.

Premete **F** e ruotate il multi-selettore per scegliere una classificazione da zero a cinque stelle oppure selezionate  per contrassegnare l'immagine per la successiva cancellazione. La classificazione viene memorizzata quando premete press  o visualizzate un'altra immagine.

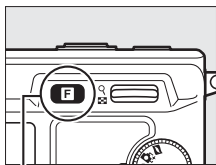

Pulsante **F**

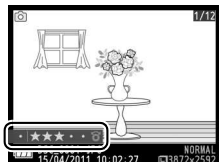



## Slide show

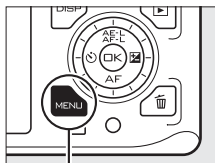

Per visualizzare uno slide show delle immagini nella card di memoria, premete il pulsante MENU, selezionate **Slide show** nel menu di riproduzione ed eseguite i passaggi riportati di seguito.



Pulsante MENU

### 1 Selezionate il tipo di immagine utilizzata nello slide show.

Evidenziate l'opzione desiderata e premete **OK**.

<b>Tutte le immagini</b>	Per visualizzare tutte le foto nella card di memoria.
<b>Immagini fisse</b>	Per visualizzare solo le immagini fisse.
<b>Filmati</b>	Per visualizzare solo i filmati.
<b>Istantanea in movimento</b>	Per visualizzare solo la parte di filmato delle istantanee in movimento. Le fotografie associate non vengono visualizzate.
<b>In base alla data</b>	Per visualizzare solo le immagini registrate in una data selezionata. Verrà visualizzato un calendario. Utilizzate il multi-selettore per evidenziare una data. 
<b>Selez. automatica scene</b>	Per visualizzare solo le foto che appartengono a una scena specifica, come determinato dalla selezione automatica scene (☐ 23) al momento della ripresa delle immagini. Scegliete <b>Auto</b> , <b>Ritratto</b> , <b>Paesaggio</b> , <b>Ritratto notturno</b> o <b>Close-up</b> .
<b>In base a classificazione</b>	Per visualizzare solo le immagini con una o più classificazioni selezionate (☐ 76). Verrà visualizzata una finestra di selezione classificazione. Utilizzate il multi-selettore per evidenziare le classificazioni e premete ► per selezionare o deselezionare. 
<b>Priorità ai volti</b>	Per visualizzare solo le immagini in cui la fotocamera ha rilevato un volto (☐ 25).



## 2 Regolate i tempi di visualizzazione e scegliete una traccia di sottofondo.

Regolate le seguenti opzioni:

<b>Intervallo fotogrammi</b>	Scegliete il tempo di visualizzazione di ciascuna immagine.
<b>Durata riproduz. filmato</b>	Scegliete la durata di riproduzione di ciascun filmato prima che venga visualizzato lo slide successivo. Scegliete <b>Come interv. fotogrammi</b> per visualizzare lo slide successivo allo scadere del tempo selezionato per <b>Intervallo fotogrammi</b> , <b>Per intero</b> per riprodurre l'intero filmato prima di visualizzare lo slide successivo.
<b>Audio</b>	Disattivate la riproduzione audio o scegliete una traccia di sottofondo per lo slide show. Selezionate <b>Sonoro originale</b> per riprodurre solo l'audio registrato con i filmati. In tal caso, non viene riprodotto alcun suono per le immagini fisse o le istantanee in movimento.









### 3 Selezionate **Avvia**.

Evidenziate **Avvia** e premete  per avviare lo slide show.



Durante la riproduzione di uno slide show, potete eseguire le seguenti operazioni:

Per	Usare	Descrizione
Passare indietro/passare avanti		Premete  per tornare al fotogramma precedente,  per passare al fotogramma successivo.
Mettere in pausa/riprendere		Per mettere in pausa lo slide show. Premete nuovamente per ricominciare.
Regolare il volume		Premete verso l'alto per aumentare il volume e verso il basso per ridurlo.
Chiudere e ritornare al modo di riproduzione		Per terminare lo slide show e ritornare al modo di riproduzione.
Chiudere e ritornare al modo di ripresa		Premete il pulsante di scatto a metà corsa per ritornare al modo di ripresa. È possibile scattare foto immediatamente.

Le opzioni mostrate a destra vengono visualizzate quando lo slide show termina. Selezionate **Riprendi** per riavviare o **Esci** per tornare la menu di riproduzione.





# Collegamenti

## Installazione del software in dotazione

Installate il software in dotazione per copiare immagini nel computer per la visualizzazione e la modifica delle foto e la creazione di brevi filmati. Prima di installare il software, verificate che il sistema soddisfi i requisiti riportati a pagina 83.

### 1 Avviate il computer e inserite il CD del programma di installazione di ViewNX 2/Short Movie Creator.

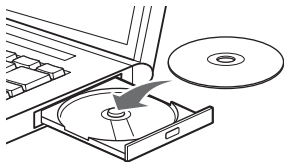

Windows

Mac OS



Nikon Software

Fate doppio clic sull'icona sul desktop



Welcome

Fate doppio clic sull'icona **Welcome**

### 2 Selezionate una lingua.

Se la lingua richiesta non è disponibile, fate clic su **Selezione area** per scegliere una regione diversa, quindi scegliete la lingua desiderata (la selezione della regione non è disponibile nella versione per l'Europa).

#### ① Selezionate la regione (se necessario)

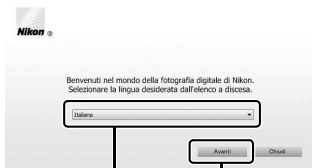

#### ② Selezionate la lingua

#### ③ Fate clic su **Avanti**



---

### 3 Avviate il programma di installazione.

Fate clic su **Installa** e seguite le istruzioni visualizzate sullo schermo.

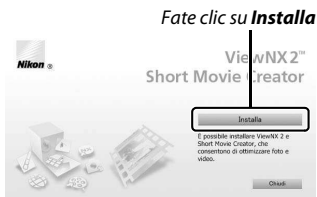

---

### 4 Chiudete il programma di installazione.

Fate clic su **Sì** (Windows) o su **OK** (Mac OS) al termine dell'installazione.

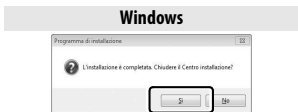

*Fate clic su **Sì***



*Fate clic su **OK***

Il seguente software è stato installato:

- ViewNX 2
- Short Movie Creator
- Apple QuickTime (solo Windows)

---

### 5 Rimuovete il CD del programma di installazione dall'unità CD-ROM.



## Requisiti di sistema

Requisiti di sistema per Short Movie Creator:

Windows	
<b>CPU</b>	Intel Core 2 Duo da 2 GHz o superiore
<b>Sistema operativo</b>	Versioni preinstallate di Windows 7 Home Basic/Home Premium/Professional/Enterprise/Ultimate (Service Pack 1), Windows Vista Home Basic/Home Premium/Business/Enterprise/Ultimate (Service Pack 2) o Windows XP Home Edition/Professional (Service Pack 3). Tutti i programmi preinstallati sono eseguiti come applicazioni a 32 bit nelle edizioni a 64 bit di Windows 7 e Windows Vista.
<b>RAM</b>	1,5 GB o più con almeno 128 MB di RAM video (2 GB o più con almeno 256 MB di RAM video consigliati per la creazione di filmati HD)
<b>Spazio su disco</b>	Minimo 500 MB di spazio disponibile su disco di avvio (consigliati 1 GB o più)
<b>Monitor</b>	<ul style="list-style-type: none"><li>• <b>Risoluzione:</b> 1.024 × 768 pixel (XGA) o più</li><li>• <b>Colore:</b> colori a 32 bit (16,8 milioni di colori) o più</li></ul>
<b>Altro</b>	DirectX 9 o versione successiva e OpenGL 1.4 o versione successiva

Mac OS	
<b>CPU</b>	Intel Core 2 Duo da 2 GHz o superiore
<b>Sistema operativo</b>	Mac OS X versione 10.5.8, 10.6.8 o 10.7.2
<b>RAM</b>	1 GB o più
<b>Spazio su disco</b>	Minimo 500 MB di spazio disponibile su disco di avvio (consigliati 1 GB o più)
<b>Monitor</b>	<ul style="list-style-type: none"><li>• <b>Risoluzione:</b> 1.024 × 768 pixel (XGA) o più</li><li>• <b>Colore:</b> colori a 24 bit (milioni di colori) o più</li></ul>

Se il sistema in uso non soddisfa i suddetti requisiti, verrà installato solo ViewNX 2 (☐ 85).

### Sistemi operativi supportati

Fate riferimento ai siti web elencati a pagina xvii per le informazioni più recenti a riguardo dei sistemi operativi supportati.



## Requisiti di sistema per ViewNX 2:

Windows	
<b>CPU</b>	<ul style="list-style-type: none"> <li>• <b>Foto/filmati JPEG:</b> Intel Celeron, Pentium 4 o serie Core, 1,6 GHz o più</li> <li>• <b>Filmati H.264 (riproduzione):</b> Pentium D da 3,0 GHz o superiore</li> <li>• <b>Filmati H.264 (modifica):</b> Core 2 Duo da 2,6 GHz o superiore</li> </ul>
<b>Sistema operativo</b>	Versioni preinstallate di Windows 7 Home Basic/Home Premium/Professional/Enterprise/Ultimate (Service Pack 1), Windows Vista Home Basic/Home Premium/Business/Enterprise/Ultimate (Service Pack 2) o Windows XP Home Edition/Professional (Service Pack 3). Tutti i programmi preinstallati sono eseguiti come applicazioni a 32 bit nelle edizioni a 64 bit di Windows 7 e Windows Vista.
<b>RAM</b>	<ul style="list-style-type: none"> <li>• <b>Windows 7/Windows Vista:</b> 1 GB o più (consigliati almeno 2 GB)</li> <li>• <b>Windows XP:</b> 512 MB o più (consigliati almeno 2 GB)</li> </ul>
<b>Spazio su disco</b>	Minimo 500 MB di spazio disponibile su disco di avvio (consigliato almeno 1 GB)
<b>Monitor</b>	<ul style="list-style-type: none"> <li>• <b>Risoluzione:</b> 1.024 × 768 pixel (XGA) o più (consigliati almeno 1.280 × 1.024 pixel (SXGA))</li> <li>• <b>Colore:</b> colori a 24 bit (16,8 milioni di colori) o più</li> </ul>

Mac OS	
<b>CPU</b>	<ul style="list-style-type: none"> <li>• <b>Foto/filmati JPEG:</b> PowerPC G4 (1 GHz o superiore), G5, Intel Core o serie Xeon</li> <li>• <b>Filmati H.264 (riproduzione):</b> PowerPC G5 Dual o Core Duo, 2 GHz o superiore</li> <li>• <b>Filmati H.264 (modifica):</b> Core 2 Duo da 2,6 GHz o superiore</li> </ul>
<b>Sistema operativo</b>	Mac OS X versione 10.5.8, 10.6.8 o 10.7.2
<b>RAM</b>	512 MB o più (consigliati almeno 2 GB)
<b>Spazio su disco</b>	Minimo 500 MB di spazio disponibile su disco di avvio (consigliato almeno 1 GB)
<b>Monitor</b>	<ul style="list-style-type: none"> <li>• <b>Risoluzione:</b> 1.024 × 768 pixel (XGA) o più (consigliati almeno 1.280 × 1.024 pixel (SXGA))</li> <li>• <b>Colore:</b> colori a 24 bit (milioni di colori) o più</li> </ul>



### Istantanee in movimento

ViewNX 2 è necessario per visualizzare le istantanee in movimento sul computer.



# Visualizzazione e modifica delle immagini sul computer

## Trasferimento delle immagini

### 1 Scegliete la modalità di copia delle immagini sul computer.

Scegliete uno dei seguenti metodi:

- **Collegamento USB diretto:** spegnete la fotocamera e verificate che la card di memoria sia inserita nella fotocamera. Collegate la fotocamera al computer utilizzando il cavo USB in dotazione (non esercitate una pressione eccessiva e non tentate di inserire i connettori inclinandoli), quindi accendete la fotocamera.

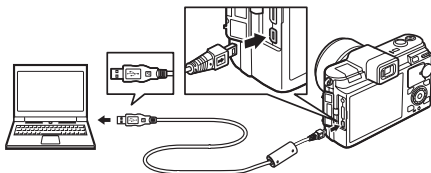

- **Slot card SD:** se il computer è dotato di uno slot card SD, la card può essere inserita direttamente nello slot.
- **Letttore card SD:** collegate un lettore per card (disponibile separatamente da fornitori terzi) al computer e inserite la card di memoria.

### 2 Avviate Nikon Transfer 2.

Se viene visualizzato un messaggio in cui viene richiesto di scegliere un programma, selezionate Nikon Transfer 2.

#### Windows 7

Se viene visualizzata la seguente finestra di dialogo, selezionate Nikon Transfer 2 come descritto di seguito.

- 1 In **Importa immagini e video** fate clic su **Cambia programma**. Viene visualizzata una finestra di selezione del programma. Selezionate **Importa file utilizzando Nikon Transfer 2** e fate clic su **OK**.



- 2 Fate doppio clic su **Importa file**.



### 3 Fate clic su **Avvia trasferimento**.

Per impostazione predefinita, tutte le immagini nella card di memoria saranno copiate sul computer.



*Fate clic su **Avvia trasferimento***

### 4 Chiudete la connessione.

Se la fotocamera è collegata al computer, spegnetela e scollegate il cavo USB. Se utilizzate un lettore per card o uno slot per card, scegliete l'opzione appropriata nel sistema operativo del computer per espellere il disco rimovibile corrispondente alla card di memoria, quindi rimuovete la card dal lettore per card o dallo slot per card.

## **Visualizzazione delle immagini**

Le immagini vengono visualizzate in ViewNX 2 al termine del trasferimento.

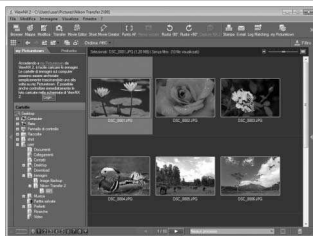

#### **Avvio manuale di ViewNX 2**

- **Windows:** fate doppio clic sul collegamento di ViewNX 2 sul desktop.
- **Mac OS:** fate clic sull'icona di ViewNX 2 sul Dock.

## ■ Ritocco di fotografie

Per ritagliare le immagini ed eseguire attività come la regolazione della nitidezza e dei livelli di tonalità, fate clic sul pulsante **Modifica** nella barra degli strumenti.



## ■ Creazione di brevi filmati

Utilizzate Short Movie Creator per creare filmati brevi combinando musica, istantanee in movimento, filmati e foto riprese nel modo immagine fissa o selezione foto intelligente (88).



## ■ Stampa delle foto

Fate clic sul pulsante **Stampa** nella barra degli strumenti. Verrà visualizzata una finestra di dialogo che consente di stampare le foto su una stampante collegata al computer in uso.



## ■ Visualizzazione delle località

Se l'immagine selezionata contiene dati GPS registrati utilizzando un'unità GPS GP-N100 opzionale (66), fate clic sul pulsante **Visualizzazione mappa** nella barra degli strumenti per visualizzare una mappa che indica la località in cui è stata scattata l'immagine (è necessaria la connessione a Internet).



### ■ Per ulteriori informazioni

Per maggiori informazioni sull'utilizzo di ViewNX 2, consultate la guida online.

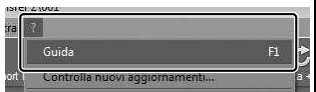

## Creazione di brevi filmati

Utilizzate il software Short Movie Creator in dotazione per creare filmati combinando le fotografie scattate nel modo immagine fissa o selezione foto intelligente con istantanee in movimento, filmati e musica.

### 1 Trasferite le immagini.

Trasferite le immagini come descritto a pagina 85.

### 2 Selezionate i componenti.

Selezionate le immagini in ViewNX 2.

### 3 Avviate Short Movie Creator.

Fate clic sul pulsante **Short Movie Creator** in ViewNX 2.



Pannello "Componenti"

Le foto selezionate al passaggio 2 verranno visualizzate nel pannello "Componenti" di Short Movie Creator. Se necessario, è possibile trascinare foto aggiuntive nel pannello "Componenti" da ViewNX 2 e riordinarle mediante selezione e trascinamento. Se vengono selezionate le fotografie scattate con la selezione foto intelligente, verrà visualizzato solo lo scatto migliore. Le foto e i filmati delle istantanee in movimento vengono visualizzati come file separati.



### 4 Selezionate uno stile e una traccia di sottofondo.

Selezionate uno stile nel pannello "Stili" e una traccia di sottofondo nel pannello "Musica". Per visualizzare il filmato in anteprima, fate clic su .

## 5 Salvate il filmato.

Fate clic su **Crea filmato**. Sarà visualizzata la finestra di dialogo mostrata a destra. Selezionate una delle seguenti opzioni e fate clic su **Crea**.

- **Salva come file**: consente di salvare il filmato in una cartella sul computer.
- **Riscrivi su fotocamera (card di memoria)**: consente di salvare il filmato in una card di memoria, in modo da poterlo riprodurre

successivamente nella fotocamera. Per utilizzare questa opzione, sarà prima necessario inserire una card di memoria formattata nella fotocamera (📖 153) in un lettore per card o in uno slot per card.

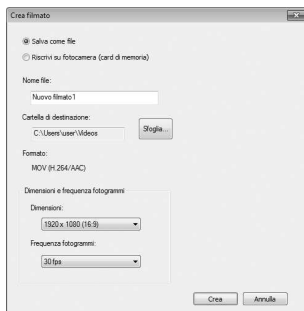

### 🔗 Avvio di Short Movie Creator

Se ViewNX 2 non è in esecuzione, è possibile avviare Short Movie Creator facendo doppio clic sull'icona **Short Movie Creator** sul desktop (Windows) oppure facendo clic sull'icona **Short Movie Creator** sul Dock (Mac OS).



### 🔗 Visualizzazione di brevi filmati su altri dispositivi

I filmati salvati in una card di memoria utilizzando l'opzione **Riscrivi su fotocamera (card di memoria)** in Short Movie Creator possono essere visualizzati sulla fotocamera oppure su un televisore quando la fotocamera è collegata a un televisore (📖 90). Non è possibile visualizzare nella fotocamera i filmati creati in altre applicazioni o utilizzando l'opzione **Salva come file** in Short Movie Creator.

### 🔗 Per ulteriori informazioni

Per maggiori informazioni sull'utilizzo di Short Movie Creator, consultate la guida online.

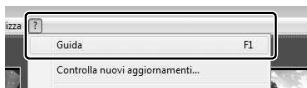

## Visualizzazione delle immagini su un televisore

Collegate la fotocamera a un televisore o lettore video per la riproduzione o la registrazione.

### Collegamento dei cavi video

Spegnete sempre la fotocamera prima di collegare o scollegare i cavi A/V o HDMI. Quando collegate i cavi, non esercitate una pressione eccessiva e non tentate di inserire i connettori inclinandoli.

## Dispositivi con definizione standard

Prima di collegare la fotocamera, verificate che lo standard video della fotocamera (☞ 156) corrisponda a quello utilizzato nel televisore.

### 1 Collegare il cavo A/V.

Spegnete la fotocamera e collegate il cavo audio/video (A/V) in dotazione.

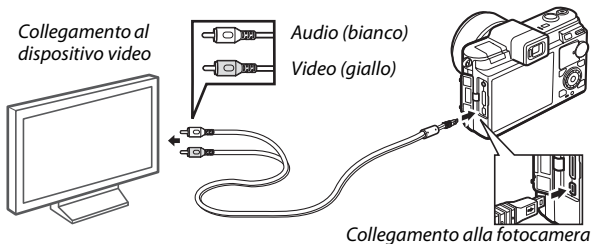

### 2 Sintonizzate il televisore sul canale video.

### 3 Accendete la fotocamera.

Accendete la fotocamera e premete  per visualizzare le immagini sul televisore (tenete presente che i bordi di alcune immagini potrebbero non venire visualizzati). Il monitor della fotocamera rimarrà spento. Il suono stereo registrato con i filmati verrà riprodotto come suono mono.

### Standard video

Se non viene visualizzata alcuna immagine, verificate che la fotocamera sia collegata e che sia selezionato lo **Standard video** (☞ 156) corretto.

## Dispositivi ad alta definizione

È possibile utilizzare un cavo High-Definition Multimedia Interface (HDMI) mini pin di tipo C (acquistabile separatamente presso fornitori terzi) per collegare la fotocamera a dispositivi video ad alta definizione.

### 1 Collegate il cavo HDMI.

Spegnete la fotocamera e collegate il cavo HDMI.

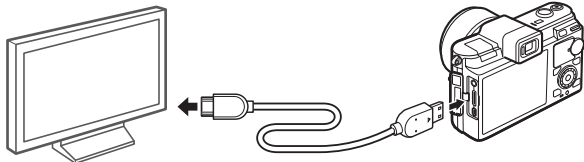

*Collegamento a dispositivo HD (scegliete un cavo con un connettore appropriato)*

*Collegamento alla fotocamera*

### 2 Sintonizzate il dispositivo ad alta definizione sul canale HDMI.

### 3 Accendete la fotocamera.

Accendete la fotocamera. Il monitor della fotocamera rimarrà spento e il display del modo di ripresa verrà visualizzato sul dispositivo HD. Il suono stereo registrato con i filmati viene riprodotto in stereo.

#### **Chiudete il coperchio di protezione connettori**

Chiudete il coperchio di protezione connettori quando questi ultimi non sono in uso. Impurità nei connettori possono causare interferenze con il trasferimento dei dati.

#### **Riproduzione su un televisore**

È possibile regolare il volume utilizzando i comandi sul televisore. La regolazione del volume sulla fotocamera non produce alcun effetto. Per riproduzioni prolungate, si consiglia di utilizzare un adattatore CA EH-5b e un connettore di alimentazione EP-5B (acquistabile separatamente).



## ■ ■ Controllo da disp. HDMI

Per controllare la fotocamera a distanza da un dispositivo che supporta HDMI-CEC (High-Definition Multimedia Interface–Consumer Electronics Control), selezionate

**Sì** per **Controllo da disp. HDMI** nel menu impostazioni della fotocamera. Nel

dispositivo HDMI-CEC sarà visualizzata una guida dei comandi a distanza e sarà possibile utilizzare il telecomando anziché i seguenti comandi della fotocamera:

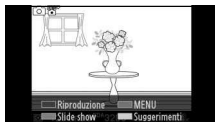

Fotocamera	Comando a distanza
▲, ▼, ◀, ▶	Pulsanti su, giù, a sinistra e a destra
⊙	Pulsante centrale
▶	Pulsante blu
MENU	Pulsante rosso
Menu slide show	Pulsante verde

La guida dei comandi a distanza può essere visualizzata o nascosta in qualsiasi momento premendo il pulsante giallo sul telecomando. Per ulteriori dettagli, consultate il manuale del televisore.





## Stampa di fotografie

Le immagini JPEG selezionate possono essere stampate su una stampante PictBridge collegata direttamente alla fotocamera.

### Collegamento della stampante

Collegate la fotocamera utilizzando il cavo USB in dotazione.

#### 1 Spegnete la fotocamera.

#### 2 Collegate il cavo USB.

Accendete la stampante e collegate il cavo USB come illustrato. Non esercitate una pressione eccessiva e non tentate di inserire i connettori inclinandoli.

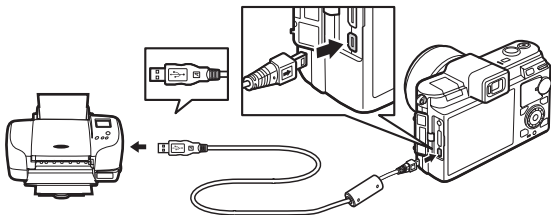

#### Hub USB

Collegate la fotocamera direttamente alla stampante; non connettete il cavo attraverso un hub USB.

#### 3 Accendete la fotocamera.

Sul monitor viene visualizzata una schermata di benvenuto, seguita dal display di riproduzione di PictBridge.







#### Stampa mediante un collegamento USB diretto

Verificate che la batteria EN-EL15 sia completamente carica o utilizzate un adattatore CA EH-5b opzionale e il connettore di alimentazione EP-5B.



### 1 Selezionate un'immagine.

Premete ◀ o ▶ per visualizzare immagini aggiuntive. Premete  verso l'alto per ingrandire l'inquadratura corrente (☞ 74; premete  verso il basso per uscire dallo zoom). Per visualizzare nove immagini alla volta, premete  verso il basso quando un'immagine è visualizzata a pieno formato. Utilizzate il multi-selettore per evidenziare immagini o premete  verso l'alto per visualizzare l'immagine evidenziata a pieno formato.



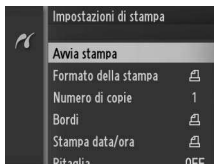

### 2 Regolate le opzioni di stampa.

Premete  per visualizzare le opzioni di stampa di PictBridge (☞ 98). Premete ▲ o ▼ per evidenziare le opzioni e premete ▶ per effettuare la selezione.



### 3 Avviate la stampa.

Evidenziate **Avvia stampa** e premete  per avviare la stampa. Per annullare l'operazione prima che tutte le copie vengano eseguite, premete nuovamente .



#### Selezione delle fotografie da stampare

Non è possibile selezionare filmati e fotografie NEF (RAW) (☞ 119) per la stampa. Se sono selezionate le istantanee in movimento, saranno stampate solo le fotografie, mentre la parte di filmato non verrà stampata. Se vengono selezionate le fotografie scattate con la selezione foto intelligente, verrà stampato solo lo scatto migliore.

### 1 Visualizzate il menu di PictBridge.

Premete il pulsante MENU nel display di riproduzione di PictBridge (fate riferimento al passaggio 3 a pagina 93).



### 2 Scegliete un'opzione.

Evidenziate una delle seguenti opzioni e premete ►.

- **Selezione per la stampa:** per selezionare le fotografie da stampare.
- **Selezione per data:** consente di stampare una copia di ciascuna immagine scattata nelle date selezionate.
- **Stampa ord. DPOF:** per stampare un ordine di stampa esistente creato con l'opzione **Ordine di stampa DPOF** nel menu di riproduzione (📖 99). L'ordine di stampa attuale verrà visualizzato al passaggio 3.
- **Stampa indice:** per creare una stampa indice di tutte le immagini JPEG sulla card di memoria, procedete al passaggio 4. Se la card di memoria contiene più di 256 foto, verranno stampate solo le prime 256 foto.



### 3 Selezionate le foto o scegliete le date.

Se scegliete **Selezione per la stampa** o **Stampa ord. DPOF** al passaggio 2,

premete ◀ o ▶ oppure ruotate il multi-selettore per evidenziare le immagini.

Per selezionare la foto attuale per la stampa, premete ▲. L'immagine verrà contrassegnata con un'icona ☐ e il

numero di stampe verrà impostato su 1. Premete ▲ o ▼ per specificare il numero di stampe (fino a 99; per deselezionare l'immagine, premete ▼ quando il numero di stampe è 1).

Continuate fino a selezionare tutte le foto desiderate.



Se scegliete **Selezione per data** al

passaggio 2, premete ▲ o ▼ per evidenziare le date e premete ▶ per selezionare o deselezionare.

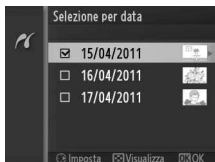

#### **Verifica delle immagini**





Per visualizzare le foto scattate nella data evidenziata nell'elenco di date **Selezione per data**, premete ⏏ verso il basso. Utilizzate il multi-selettore per evidenziare le immagini o premete ⏏ verso il basso per tornare all'elenco di date.



L'immagine evidenziata correntemente nei display **Selezione per la stampa** o **Stampa ord. DPOF** oppure nel display miniatura **Selezione per data** può essere controllata premendo ⏏ verso l'alto. L'immagine verrà visualizzata a pieno formato quando viene premuto il pulsante.



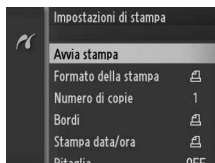

#### 4 Regolate le opzioni di stampa.

Premete  per visualizzare le opzioni di stampa di PictBridge. Premete  o  per evidenziare le voci relative a formato pagina, bordi o data/ora e premete  per visualizzare le opzioni descritte a pagina 98. Tenete presente che verrà visualizzato un messaggio di avviso se il formato pagina è troppo piccolo per una stampa indice.



#### 5 Avviate la stampa.

Per avviare la stampa, evidenziate **Avvia stampa** e premete . Per annullare l'operazione prima che tutte le copie vengano eseguite, premete nuovamente .









#### Errori

Per informazioni sulle operazioni da eseguire in caso di errore durante la stampa, vedere pagina 186.



## Opzioni di stampa di PictBridge

<b>Formato della stampa</b>	Evidenziate il formato pagina (sono elencati solo i formati supportati dalla stampante corrente) e premete  per effettuare la selezione e tornare al menu precedente (per stampante con il formato pagina predefinito per la stampante corrente, selezionate <b>Impostazioni stampante</b> ).
<b>Numero di copie</b>	Questa opzione è elencata solo quando le immagini vengono stampate una alla volta. Premete  o  per scegliere il numero di copie (massimo 99), quindi premete  per confermare la selezione e ritornare al menu precedente.
<b>Bordi</b>	Questa opzione è elencata solo se supportata dalla stampante. Evidenziate <b>Impostazioni stampante</b> (usa impostazioni di stampa correnti), <b>Si</b> (stampa senza bordi) o <b>No</b> (nessun bordo) e premete  per effettuare la selezione e tornare al menu precedente.
<b>Stampa data/ora</b>	Evidenziate <b>Impostazioni stampante</b> (usa impostazioni di stampa correnti), <b>Si</b> (stampa date e ore di registrazione delle foto) o <b>No</b> (nessuna data/ora) e premete  per effettuare la selezione e tornare al menu precedente.
<b>Ritaglia</b>	<p>Questa opzione è elencata solo quando le immagini vengono stampate una alla volta su una stampante che supporta il ritaglio. Per uscire senza ritagliare, evidenziate <b>No</b> e premete . Per ritagliare l'immagine corrente, evidenziate <b>Si</b> e premete .</p> <p>Se selezionate <b>Si</b>, viene visualizzata la finestra di dialogo mostrata a destra. Premete  verso l'alto per aumentare la dimensione del ritaglio, verso il basso per ridurla. Posizionate il ritaglio utilizzando il multi-selettore e premete . Si prega di notare che la qualità della stampa può risultare ridotta nella stampa ingrandita di ritagli di piccole dimensioni.</p>



## Creazione di un ordine di stampa DPOF: impostazioni di stampa

L'opzione **Ordine di stampa DPOF** è utilizzata per creare degli "ordini di stampa" digitali per stampanti compatibili con PictBridge e periferiche che supportano il formato DPOF. Premete il pulsante MENU, selezionate **Ordine di stampa DPOF** nel menu di riproduzione e scegliete tra le seguenti opzioni:



<b>Selezione/ Imposta</b>	Premete ◀ o ▶ oppure ruotate il multi-selettore per evidenziare le immagini (□ 102). Per selezionare la foto attuale per la stampa, premete ▲. L'immagine verrà contrassegnata con un'icona ☐ e il numero di stampe verrà impostato su 1. Premete ▲ o ▼ per specificare il numero di stampe (fino a 99; per deselegionare l'immagine, premete ▼ quando il numero di stampe è 1). Al termine della selezione, premete ⓧ per visualizzare le opzioni di stampa. Evidenziate <b>Stampa info di ripresa</b> (stampa velocità otturatore e diaframma su tutte le immagini nell'ordine di stampa) o <b>Stampa data</b> (stampa data di registrazione su tutte le immagini nell'ordine di stampa) e premete ▶ per selezionare o deselegionare, quindi premete ⓧ per completare l'ordine di stampa.	
<b>Ripristina</b>	Rimuove tutte le immagini dall'ordine di stampa.	

### ☑ Impostazione di stampa (DPOF)

Le opzioni data di stampa DPOF e info di ripresa non sono supportate quando si stampa tramite connessione diretta USB; per stampare la data di registrazione sulle fotografie dell'attuale ordine di stampa, utilizzare l'opzione di PictBridge **Stampa data/ora** (□ 98).

L'opzione relativa all'impostazione di stampa DPOF non è disponibile se la card di memoria non contiene lo spazio sufficiente per salvare l'ordine di stampa. Per informazioni sulle limitazioni dei tipi di immagini selezionabili per la stampa, fate riferimento a pagina 94.

Gli ordini di stampa potrebbero non essere eseguiti correttamente se le immagini vengono cancellate da computer o da un'altra periferica successivamente alla creazione dell'ordine.







# Menu di riproduzione

Per visualizzare il menu di riproduzione, premete MENU e selezionate la scheda del menu di riproduzione (▶).

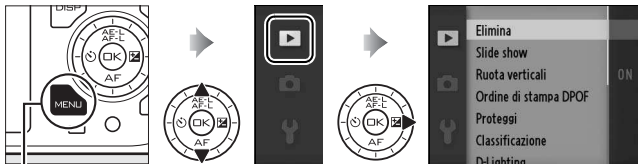

Pulsante MENU

Il menu di riproduzione contiene le seguenti opzioni:

<b>Elimina</b>	Per cancellare più immagini (□ 75).
<b>Slide show</b>	Per visualizzare filmati e foto in uno slide show (□ 77).
<b>Ruota verticali</b>	Per ruotare le immagini con orientamento verticale (ritratto) per la visualizzazione durante la riproduzione (□ 103).
<b>Ordine di stampa DPOF</b>	Per creare "ordini di stampa" digitali (□ 99).
<b>Proteggi</b>	Per proteggere le immagini dalla cancellazione accidentale (□ 103).
<b>Classificazione</b>	Per classificare le immagini (□ 103).
<b>D-Lighting</b>	Per schiarire le ombre nelle foto scure o in controluce per la creazione di una copia ritoccata salvata separatamente dall'originale non modificato (□ 104).
<b>Ridimensiona</b>	Per creare copie ridotte delle foto selezionate (□ 105).
<b>Ritaglia</b>	Per creare copie ritagliate delle foto selezionate (□ 106).
<b>Taglia filmato</b>	Per creare copie dei filmati dalle quali è stata ritagliata la sezione indesiderata (□ 107).

## Riproduzione

La fotocamera potrebbe non essere in grado di visualizzare o ritoccare immagini create o modificate con altri dispositivi.

## Qualità dell'immagine

Le copie create dalle foto JPEG hanno la stessa qualità dell'originale, mentre le copie create dalle foto NEF (RAW) vengono salvate come immagini JPEG di qualità fine.

## Selezione di più immagini

Se si scelgono le opzioni elencate di seguito, viene visualizzata una finestra di selezione delle immagini. Premete ◀ o ▶ oppure ruotate il multi-selettore per evidenziare le immagini (sono disponibili per la selezione solo le immagini per le quali è possibile eseguire l'operazione).

- **Elimina** > **Elimina foto selezionate** (📖 75)
- **Ordine di stampa DPOF** > **Seleziona/Imposta** (📖 99)
- **Proteggi** > **Seleziona/Imposta** (📖 103)
- **Classificazione** (📖 103)
- **D-Lighting** (📖 104)
- **Ridimensiona** > **Seleziona immagini** (📖 105)
- **Ritaglia** (📖 106)
- **Taglia filmato** (📖 107)



### 🔍 Verifica delle immagini

È possibile controllare l'immagine correntemente evidenziata nella visualizzazione miniature premendo  verso l'alto. L'immagine verrà visualizzata a pieno formato quando viene premuto il pulsante.



## Ruota verticali

Scegliete se ruotare le immagini con orientamento verticale (ritratto) per la visualizzazione durante la riproduzione. Si noti che, poiché la fotocamera si trova già nell'orientamento corretto durante lo scatto, le immagini non vengono ruotate automaticamente durante la visualizzazione delle immagini scattate.

<b>Si</b>	Le foto con orientamento verticale (ritratto) vengono ruotate automaticamente per la visualizzazione sul monitor della fotocamera. Le foto scattate selezionando l'opzione <b>No</b> in corrispondenza di <b>Rotazione automatica</b> (📖 159) saranno visualizzate con orientamento orizzontale (paesaggio).
<b>No</b>	Le fotografie con orientamento verticale (ritratto) vengono visualizzate in orientamento orizzontale (paesaggio).

## Proteggi

Proteggete le immagini dalla cancellazione accidentale. Tenete presente che questa opzione non protegge i file dalla cancellazione quando la card di memoria viene formattata (📖 153).

<b>Selezione/Imposta</b>	Premete ◀ o ▶ oppure ruotate il multi-selettore per evidenziare le immagini (📖 102) e premete ▲ o ▼ per selezionare o deselezionare. Premete Ⓞ per uscire al termine dell'operazione.
<b>Ripristina</b>	Per rimuovere la protezione da tutte le immagini.

## Classificazione

Premete ◀ o ▶ oppure ruotate il multi-selettore per evidenziare le immagini (📖 102) e premete ▲ o ▼ per scegliere una classificazione (📖 76). Premete Ⓞ per uscire al termine dell'operazione.



## D-Lighting

Applicato alle immagini selezionate, il D-Lighting crea copie elaborate per schiarire le ombre. Utilizzatelo per ritoccare fotografie scure o in controluce.

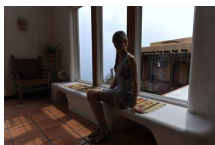

Prima

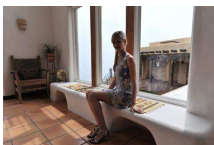

Dopo

Premete ◀ o ▶ oppure ruotate il multi-selettore per evidenziare un'immagine (📖 102) e premete Ⓞ per visualizzare le opzioni mostrate a destra. Premete ▲ o ▼ per scegliere la quantità di correzione apportata (l'effetto può essere visualizzato in anteprima nel display. Tenete premuto 🔍 verso l'alto per ingrandire) e premete Ⓞ per creare una copia ritoccata.

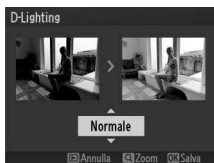

### ✓ D-Lighting

Potrebbe apparire del disturbo (pixel illuminati disposti casualmente, effetto nebbia o linee) nelle copie create con il **D-Lighting**. Con alcuni soggetti potrebbe presentarsi un'ombreggiatura irregolare.

### ✍ Dimensione dell'immagine

Le copie create dalle foto JPEG hanno la stessa dimensione dell'originale, mentre le copie create dalle foto NEF (RAW) vengono salvate come immagini JPEG con una dimensione di 3.872 × 2.592.



## Ridimensiona

Per creare copie ridotte delle foto selezionate. Selezionate **Scegli dimensioni** e scegliete una dimensione di **1,1 M** (1.280 × 856 pixel), **0,6 M** (960 × 640 pixel) o **0,3 M** (640 × 424 pixel), quindi scegliete **Seleziona immagini**. Premete ◀ o ▶ oppure ruotate il multi-selettore per evidenziare le immagini (102) e premete ▲ o ▼ per selezionare o deselezionare. Al termine della selezione, premete OK per visualizzare una finestra di conferma e selezionate **Sì** per salvare le copie ridimensionate.



### Copie ridimensionate

Lo zoom in riproduzione potrebbe non essere disponibile con le copie ridimensionate.



## Ritaglia

Create una copia ritagliata delle foto selezionate. Premete ◀ o ▶ oppure ruotate il multi-selettore per evidenziare un'immagine (102) e premete OK per visualizzare l'immagine con il ritaglio predefinito mostrato in giallo. Utilizzate i comandi di seguito per scegliere un ritaglio e salvare la copia.

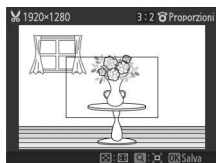

Per	Usare	Descrizione
Scegliere una dimensione		Premete  verso l'alto o il basso per scegliere la dimensione del ritaglio.
Scegliere le proporzioni		Ruotate il multi-selettore per scegliere proporzioni di 3 : 2, 4 : 3, 1 : 1 o 16 : 9.
Posizionare il ritaglio		Premete ▲, ▶, ▼ o ◀ per posizionare il ritaglio. Tenete premuto per spostare il ritaglio rapidamente nella posizione richiesta.
Creare una copia		Salvate il ritaglio corrente come file separato.

### Copie tagliate

Lo zoom in riproduzione potrebbe non essere disponibile con le copie ridimensionate. Le dimensioni della copia variano in base alla dimensione del ritaglio e alle proporzioni ed appaiono nell'angolo in alto a sinistra nella schermata di ritaglio.

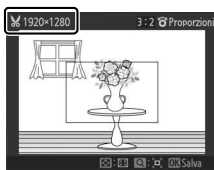

## Taglia filmato

Tagliate le sezioni dei filmati per creare copie modificate.

### 1 Selezionate **Punto iniziale** o **Punto finale**.

Scegliete fra le seguenti opzioni:

- **Punto iniziale:** per tagliare la sequenza di filmato iniziale.
- **Punto finale:** per tagliare la sequenza di filmato finale.



### 2 Selezionate un filmato.

Premete ◀ o ▶ oppure ruotate il multi-selettore per evidenziare un filmato (📖 102) e premete Ⓞ per selezionare.

### 3 Mettete in pausa il filmato nel fotogramma iniziale o finale.

Riproducete il filmato premendo Ⓞ per iniziare e riprendere la riproduzione e ▼ per mettere in pausa (📖 42; il primo fotogramma è indicato da un'icona ▶ nel display, l'ultimo fotogramma è indicato da ◀). Mettete in pausa la riproduzione quando raggiungete il fotogramma che diventerà il punto iniziale o finale.



### 4 Cancellate i fotogrammi indesiderati.

Premete ▲ per cancellare tutti i fotogrammi precedenti (**Punto iniziale**) o successivi (**Punto finale**) al fotogramma attuale.

### 5 Salvate la copia.

Selezionate **Sì** e premete Ⓞ per salvare la copia modificata. Se necessario, la copia può essere rifilata come descritto sopra per rimuovere sequenze aggiuntive. Le copie modificate sono indicate da un'icona 📄 nella riproduzione a pieno formato.



**✓ Rifilatura dei filmati**

I filmati devono avere una durata minima di due secondi. Se non è possibile creare una copia dalla posizione di riproduzione corrente, la posizione corrente sarà visualizzata in rosso al passaggio 4 e non verrà creata alcuna copia. La copia non sarà salvata se non vi è spazio sufficiente sulla card di memoria.

Onde evitare che la fotocamera si spenga inaspettatamente, usate una batteria completamente carica quando modificate i filmati.





# Menu di ripresa

Per visualizzare il menu di ripresa, premete MENU e selezionate la scheda del menu di ripresa (📷, 🎥, 📹 o 📷).

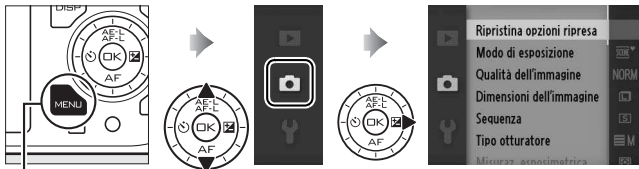

Pulsante MENU

Il menu di ripresa contiene le seguenti opzioni:

<b>Ripristina opzioni ripresa</b>	Per ripristinare i valori predefiniti delle opzioni di ripresa (📷 110).
<b>Modo di esposizione</b>	Per scegliere in che modo la fotocamera imposta il tempo di posa e il diaframma (📷 111).
<b>Qualità dell'immagine</b>	Per scegliere un formato file e un rapporto di compressione (📷 119).
<b>Dimensioni dell'immagine</b>	Per scegliere una dimensione per le nuove foto (📷 119).
<b>Sequenza</b>	Per scattare foto una alla volta o in sequenza (📷 121).
<b>Tipo otturatore</b>	Per regolare le impostazioni di scatto per il modo immagini fisse (📷 122).
<b>Frequenza fotogrammi</b>	Per scegliere una frequenza fotogrammi per i filmati al rallentatore (📷 122).
<b>Impostazioni filmato</b>	Per scegliere la dimensione e la frequenza fotogrammi dei filmati HD (📷 123).
<b>Misuraz. esposimetrica</b>	Per scegliere la modalità di misurazione dell'esposizione della fotocamera (📷 124).
<b>Bilanciamento del bianco</b>	Per regolare le impostazioni per i diversi tipi di illuminazione (📷 126).
<b>Sensibilità ISO</b>	Per controllare la sensibilità della fotocamera alla luce (📷 131).
<b>Picture Control</b>	Per scegliere la modalità di elaborazione delle immagini della fotocamera (📷 132).



<b>Picture Control person.</b>	Per creare Picture Control personalizzati (☐ 136).
<b>Spazio colore</b>	Per scegliere uno spazio colore per le nuove foto (☐ 138).
<b>D-Lighting attivo</b>	Per evitare la perdita di particolari in luminosità elevata e ombre (☐ 139).
<b>NR su pose lunghe</b>	Per ridurre i disturbi nelle esposizioni su tempi lunghi (☐ 140).
<b>NR su ISO elevati</b>	Per ridurre il disturbo con sensibilità ISO elevate (☐ 140).
<b>Dissolvenza</b>	Per riprendere filmati HD con effetti di dissolvenza (☐ 140).
<b>Opzioni audio dei filmati</b>	Per scegliere le opzioni di registrazione del suono (☐ 141).
<b>Riprese intervallate</b>	Per scattare foto a intervalli pre-selezionati (☐ 142).
<b>Riduzione vibrazioni</b>	Per regolare le impostazioni per gli obiettivi con riduzione delle vibrazioni (☐ 143).
<b>Modo area AF</b>	Per scegliere come viene selezionata l'area di messa a fuoco (☐ 144).
<b>AF con priorità al volto</b>	Per attivare o disattivare AF con priorità al volto (☐ 147).
<b>Illumin. AF incorporato</b>	Per controllare l'illuminatore ausiliario AF (☐ 147).
<b>Modo flash</b>	Per scegliere un modo flash per le unità flash opzionali (☐ 63).
<b>Controllo flash</b>	Per scegliere un modo di controllo del flash per le unità flash opzionali (☐ 148).
<b>Compensazione flash</b>	Per controllare l'output delle unità flash opzionali (☐ 149).

## Ripristina opzioni ripresa



Selezionate **Sì** per ripristinare i valori predefiniti nel menu di ripresa e altre impostazioni di ripresa (☐ 177).

## Modo di esposizione

Le opzioni nel menu del modo esposizione offrono diversi livelli di controllo su tempo di posa e diaframma.

<b>SCENE</b> Selezione automatica scene	Modo "inquadra e scatta" automatico nel quale la fotocamera non sceglie solo il tempo di posa e il diaframma, ma regola anche altre impostazioni in base al soggetto (□ 23).
<b>P</b> Auto programmato	La fotocamera imposta il tempo di posa e il diaframma più indicati per ottenere un'esposizione ottimale (□ 113). Questo modo è consigliato per le istantanee e altre situazioni in cui si ha poco tempo per regolare le impostazioni della fotocamera.
<b>S</b> Auto a priorità di tempi	L'utente sceglie la velocità di scatto e la fotocamera seleziona un diaframma per garantire risultati ottimali (□ 114). Utilizzate questa opzione per "fermare" l'azione o creare un effetto mosso.
<b>A</b> Auto priorità diaframmi	L'utente sceglie il diaframma e la fotocamera seleziona una velocità di scatto per garantire risultati ottimali (□ 115). Utilizzate questa opzione per ottenere uno sfondo sfumato o per far sì che lo sfondo e i soggetti in primo piano risultino entrambi a fuoco.
<b>M</b> Manuale	L'utente controlla sia il tempo di posa che il diaframma (□ 116). Per effettuare esposizioni lunghe, impostate il tempo di posa su "Posa B" o "Posa T".



## Tempo di posa e diaframma

È possibile ottenere lo stesso livello di esposizione con combinazioni diverse di tempo di posa e diaframma. Tempi di posa più rapidi e grandi aperture bloccano gli oggetti in movimento e ammorbidiscono i dettagli dello sfondo, mentre tempi di posa più lunghi e aperture piccole sfocano gli oggetti in movimento e rendono visibili i dettagli dello sfondo.

Tempo di posa ————— Diaframma

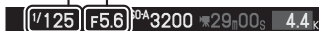

Tempo di posa rapido ( $1/1.600$  s)

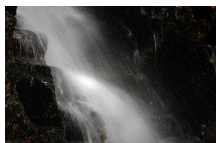

Tempo di posa lungo (1 s)



Apertura diaframma maggiore (f/5.6)



Apertura diaframma ridotta (f/16)  
(Ricordate che maggiore è il numero f/, minore è il diaframma).





## P Auto programmato

In questo modo, la fotocamera regola automaticamente tempo di posa e diaframma per garantirvi un'esposizione ottimale nella maggior parte delle situazioni. Questo modo è consigliato per le istantanee e altre situazioni in cui volete lasciare alla fotocamera il controllo di tempo di posa e diaframma.

### 1 Scegliete una combinazione di tempo di posa e diaframma.

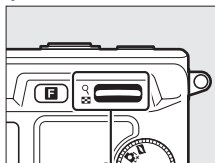
Sebbene il tempo di posa e il diaframma scelti dalla fotocamera garantiscano risultati ottimali, potete inoltre scegliere altre combinazioni che garantiranno la stessa esposizione ("programma flessibile"). Premete  verso l'alto per aperture dei diaframmi (numero f/ ridotto) che consentono di sfumare i dettagli dello sfondo o per tempi di posa veloci che consentono di "fermare" i movimenti. Premete verso il basso per aperture ridotte del diaframma (numero f/ elevato) che consentono di aumentare la profondità di campo o per tempi di posa lunghi che consentono di sfocare i movimenti. ✱ viene visualizzato quando è attivo il programma flessibile.



Comando 

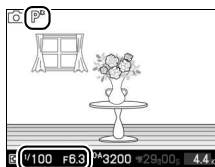

### 2 Componete l'immagine, mettete a fuoco e scattate.

#### Ripristino delle impostazioni predefinite di tempo di posa e diaframma

Per ripristinare le impostazioni predefinite del tempo di posa e del diaframma, premete  verso l'alto o il basso finché ✱ finché non è più visualizzato, scegliete un altro modo, ruotate la ghiera di selezione modo o spegnete la fotocamera. Il tempo di posa e il diaframma predefiniti vengono ripristinati automaticamente quando la fotocamera entra nel modo standby.



## S Auto a priorità di tempi

Nel modo Auto a priorità di tempi, l'utente seleziona il tempo di posa, mentre la fotocamera seleziona automaticamente il diaframma per garantire un'esposizione ottimale. Utilizzate tempi di posa lunghi per conferire movimento sfocando i soggetti in movimento e tempi di posa veloci per "fermare" i movimenti.



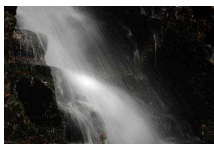

Tempo di posa veloce ( $1/1.600$  s)



Tempo di posa lungo (1 s)

### 1 Scegliete un tempo di posa.

Premete  verso l'alto per tempi di posa lunghi e verso il basso per tempi di posa più brevi. Scegliete valori compresi tra 30 sec. e  $1/4.000$  sec. (otturatore meccanico;  27, 122) o 30 sec. e  $1/16.000$  sec. (otturatore elettronico).

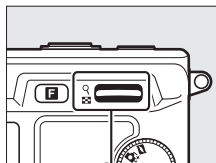

Comando 

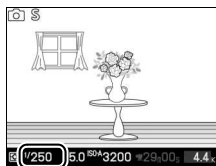

### 2 Componete l'immagine, mettete a fuoco e scattate.



## A Auto priorità diaframmi

Nel modo Auto a priorità di diaframmi, l'utente seleziona il diaframma, mentre la fotocamera seleziona automaticamente il tempo di posa per garantire un'esposizione ottimale. Diaframmi maggiori (numero f/ ridotto) riducono la profondità di campo, sfocando gli oggetti dietro e davanti al soggetto principale. Diaframmi ridotti (numero f/ elevato) aumentano la profondità di campo, evidenziando i dettagli sullo sfondo e in primo piano. Profondità di campo ridotte sono in genere utilizzate nei ritratti per sfocare i dettagli dello sfondo, mentre profondità di campo maggiori sono impiegate nelle fotografie di panorami per mettere a fuoco sfondo e primo piano.



Apertura diaframma maggiore (f/5.6)



Apertura diaframma ridotta (f/16)

### 1 Scegliete un'apertura.

Premete  verso l'alto per aperture ridotte dei diaframmi (numeri f/ più alti) e verso il basso per aperture dei diaframmi maggiori (numeri f/ più bassi). I valori massimo e minimo variano in base all'obiettivo utilizzato correntemente.

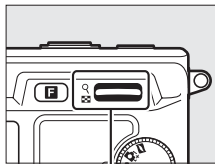

Comando 

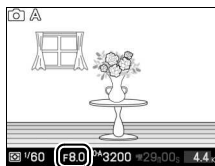



### 2 Componete l'immagine, mettete a fuoco e scattate.





## M Manuale

Nel modo di esposizione manuale, l'utente controlla sia il tempo di posa sia il diaframma.

### 1 Scegliete diaframma e tempo di posa.

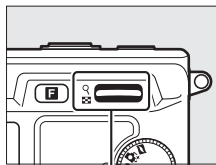
Controllando l'indicatore di esposizione (vedere sotto), regolate il tempo di posa e il diaframma. Il tempo di posa viene impostato premendo  verso l'alto per tempi di posa più lunghi e verso il basso per tempi di posa più brevi. Scegliete valori compresi tra 30 sec. e  $1/4.000$  sec. (otturatore meccanico; ) o 30 sec. e  $1/16.000$  sec (otturatore elettronico) oppure selezionate "Posa B" o "Posa T" per mantenere l'otturatore aperto indefinitamente per un'esposizione lunga. Il diaframma viene selezionato ruotando il multi-selettore in senso orario per aperture ridotte dei diaframmi (numeri f/ più alti) e in senso antiorario per aperture dei diaframmi maggiori (numeri f/ più bassi): scegliete valori compresi tra il minimo e il massimo per l'obiettivo.



Comando 

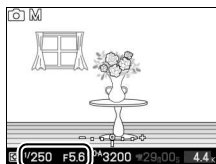

### 2 Componete l'immagine, mettete a fuoco e scattate.

#### Indicatore di esposizione

Se sono selezionati tempi di posa diversi da "Posa B" o "Posa T", l'indicatore di esposizione indica se la fotografia sarà sotto o sovra esposta con le impostazioni correnti.

Esposizione ottimale	Sottoesposto di $1/3$ EV	Sovraesposto di più di 2 EV
- . . 0 . . +	- . . 0 . . +	- . . 0       +



## ■ ■ Tempi di esposizione lunghi (solo modo esposizione manuale)

Selezionate i seguenti tempi di posa per tempi di esposizione lunghi di luci in movimento, stelle, scenari notturni o fuochi d'artificio.

- **Posa B:** l'otturatore rimane aperto mentre il pulsante di scatto è premuto. Utilizzate un treppiedi per evitare sfocature.
- **Posa T:** è necessario un telecomando ML-L3 opzionale (📖 163). Avviate l'esposizione premendo il pulsante di scatto ML-L3. L'otturatore rimane aperto finché il pulsante non viene premuto una seconda volta.





---

### 1 Preparare la fotocamera.

Installate la fotocamera su un treppiedi oppure collocatela su una superficie piana e stabile. Per prevenire perdita di alimentazione prima del completamento dell'esposizione, utilizzate una batteria EN-EL15 completamente carica o un adattatore CA EH-5b e il connettore di alimentazione EP-5B. Si noti che il disturbo (macchie luminose, pixel luminosi distribuiti in modo casuale o effetto nebbia) può apparire in esposizioni lunghe; prima di riprendere, scegliere **Sì** per **NR su pose lunghe** nel menu di ripresa (📖 140).



## 2 Scegliete un tempo di posa.

Premete  verso il basso finché non è selezionato "Bulb (Posa B)" per il tempo di posa. Per un tempo di posa "Time (Posa T)", selezionate un modo di comando a distanza ( 49) dopo aver scelto il tempo di posa.

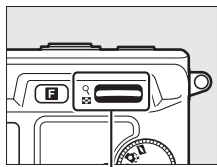

Comando 

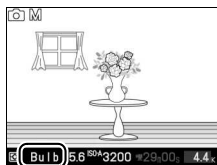

## 3 Aprite l'otturatore.

**Posa B:** dopo avere messo a fuoco, premete il pulsante di scatto fino in fondo. Tenete il pulsante di scatto premuto fino al termine dell'esposizione.

**Posa T:** premete il pulsante di scatto ML-L3 fino in fondo. L'otturatore si aprirà immediatamente o dopo un ritardo di due secondi.

## 4 Chiudete l'otturatore.

**Posa B:** rimuovete le dita dal pulsante di scatto.

**Posa T:** premete il pulsante di scatto ML-L3 fino in fondo.



La ripresa termina automaticamente dopo trenta minuti. Si noti che talvolta può essere necessario un certo periodo di tempo per registrare pose lunghe.



## Qualità dell'immagine

Scegliete un formato file e un rapporto di compressione per le fotografie scattate nei modi immagine fissa e selezione foto intelligente.

Opzione	Tipo file	Descrizione
NEF (RAW)	NEF	I dati RAW a 12 bit provenienti dal sensore di immagine vengono salvati direttamente nella card di memoria. Il bilanciamento del bianco, il contrasto e altre impostazioni possono essere regolate sul computer dopo lo scatto.
JPEG fine	JPEG	Le immagini in formato JPEG vengono registrate con un rapporto di compressione di circa 1 : 4 (qualità fine).
JPEG normal		Le immagini in formato JPEG vengono registrate con un rapporto di compressione di circa 1 : 8 (qualità normal).
JPEG basic		Le immagini in formato JPEG vengono registrate con un rapporto di compressione di circa 1 : 16 (qualità basic).
NEF (RAW) + JPEG fine	NEF/JPEG	Vengono salvate due immagini: un'immagine NEF (RAW) e un'immagine JPEG di qualità fine.

## Dimensioni dell'immagine

Scegliete il formato delle fotografie scattate nei modi immagine fissa e selezione foto intelligente.

Opzione	Dimensione (pixel)	Formato di stampa approssimativo a 300 dpi (cm) *
 3872×2592	3.872 × 2.592	32,8 × 21,9
 2896×1944	2.896 × 1.944	24,5 × 16,5
 1936×1296	1.936 × 1.296	16,4 × 11

\* La dimensione di stampa in pollici è uguale alla dimensione dell'immagine in pixel divisa per la risoluzione della stampante in dots per inch (punti per pollice) (dpi; 1 pollice = circa 2,54 cm).



### **NEF (RAW)/NEF (RAW) + JPEG**

L'opzione selezionata per la dimensione dell'immagine non influisce sulle dimensioni delle immagini NEF (RAW). Le immagini NEF (RAW) possono essere visualizzate sulla fotocamera o utilizzando software come Capture NX 2 (acquistabile separatamente; □ 163) o ViewNX 2 (in dotazione).

Quando le fotografie scattate con le impostazioni NEF (RAW) + JPEG sono visualizzate sulla fotocamera, solamente le immagini JPEG saranno visualizzate. Quando le foto scattate con queste impostazioni vengono cancellate, saranno cancellate sia le immagini JPEG sia quelle NEF.

### **Nomi dei file**

Le foto e i filmati sono memorizzati come file di immagine con nomi sotto forma di "xxx\_nnnn.yyy" dove xxx è NMS (istantanee in movimento) o DSC (altre foto e filmati), nnnn è un numero a quattro cifre compreso fra 0001 e 9999, assegnato automaticamente in ordine crescente dalla fotocamera, e xxx è una delle seguenti estensioni: "NEF" per le immagini NEF (RAW), "JPG" per le immagini JPEG, "MOV" per i filmati. I file NEF e JPEG registrati con le impostazioni NEF (RAW)+JPEG hanno gli stessi nomi file, ma estensioni diverse. Le copie rifilate create con **Taglia filmato** (□ 107) hanno nomi file che iniziano con "DSC\_"; le copie create con altre opzioni di ritocco nel menu di visione play hanno nomi che iniziano con "CSC" (ad esempio, "CSC\_0001.JPG"). Le immagini registrate con **Adobe RGB** selezionato per **Spazio colore** (□ 138) hanno nomi che iniziano con un trattino basso (ad esempio, "\_DSC0001.JPG").

### **Qualità e dimensione immagine**

La qualità immagine e la dimensione immagine, insieme, determinano lo spazio occupato da ciascuna foto sulla card di memoria. Le immagini di dimensioni maggiori con qualità migliore possono essere stampate in formati più grandi, tuttavia richiedono maggiore spazio in memoria, consentendo la memorizzazione di un numero minore di tali immagini nella card di memoria (□ 180).



## Sequenza

Scegliete se la fotocamera scatta una foto ogni volta che viene premuto il pulsante di scatto (**Fotogramma singolo**) o registra foto fino a un massimo di 5 fotogrammi al secondo (fps) mentre il tasto di scatto viene tenuto premuto (**Sequenza**).

### Buffer di memoria

La fotocamera è dotata di un buffer di memoria per la memorizzazione temporanea, permettendo così di continuare la ripresa mentre le immagini vengono salvate sulla card di memoria. Possono essere scattate in successione fino a 100 foto; si noti, tuttavia, che la velocità di inquadratura diminuisce quando il buffer è pieno.

Mentre le fotografie vengono registrate sulla card di memoria, la spia di accesso si accende (☐ 26). A seconda del numero di immagini presente nel buffer, la registrazione potrebbe durare da pochi secondi a qualche minuto.

*Non rimuovete la card di memoria e non rimuovete o scollegate*

*l'alimentazione fino allo spegnimento della spia di accesso.* Se la fotocamera viene spenta quando sono ancora presenti dati nel buffer, l'alimentazione non si spegne fino a quando tutte le immagini nel buffer non sono state registrate. Se la batteria si scarica quando ci sono ancora immagini nel buffer, il rilascio dell'otturatore viene disabilitato e le immagini vengono trasferite sulla card di memoria.

### Dimensione buffer

Il numero approssimativo di immagini che è possibile salvare nel buffer di memoria con le impostazioni in uso viene mostrato premendo il pulsante di scatto a metà corsa.

Nell'illustrazione è riportata la visualizzazione quando lo spazio disponibile nel buffer è di circa 35 immagini.

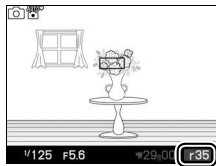

### Vedere anche

Per informazioni sul numero di fotografie che è possibile scattare in un'unica sequenza, vedere pagina 180.



## Tipo otturatore

Scegliete il tipo di otturatore utilizzato nel modo immagini fisse (📖 27).



### ■ Elettronico (alta velocità)

Se selezionate **Elettronico (alta velocità)** vengono visualizzate le opzioni mostrate a destra, che consentono di scegliere la frequenza di avanzamento fotogrammi utilizzata quando **Elettronico (alta velocità)** è selezionato come tipo di otturatore. A frequenze fotogrammi di 30 e 60 fps, la messa a fuoco e l'esposizione sono fisse sui valori selezionati per il primo fotogramma in ciascuna serie.



## Frequenza fotogrammi

Scegliere una frequenza fotogrammi per i filmati al rallentatore (📖 40). Maggiore è la frequenza fotogrammi, minore è la dimensione dei fotogrammi.

Opzione	Dimensioni del fotogramma (pixel)	Bit rate (circa)	Lunghezza massima (ripresa)	Lunghezza massima (visione play)*
400 fps	640 × 240	1,8 Mbps	5 secondi	1 minuto 6 secondi
1200 fps	320 × 120	0,6 Mbps	5 secondi	3 minuti 20 secondi



\* Tutte le cifre sono approssimative. I filmati al rallentatore verranno riprodotti per un periodo di circa 13,2 (400 fps) o 40 (1.200 fps) volte la durata del tempo di registrazione.

### 🔍 Vedere anche

Per informazioni sulla lunghezza totale dei filmati che è possibile memorizzare nella card di memoria, fate riferimento a pagina 180.

## Impostazioni filmato

Scegliete dimensione e frequenza dei fotogrammi per i filmati HD (☐ 37).

Opzione	Dimensioni del fotogramma (pixel)	Velocità di registrazione	Bit rate (circa)	Lunghezza massima
 <b>1080/60i</b>	1.920 × 1.080	59,94 campi/s*	24 Mbps	20 minuti
 <b>1080/30p</b>	1.920 × 1.080	29,97 fps	24 Mbps	20 minuti
 <b>720/60p</b>	1.280 × 720	59,94 fps	16 Mbps	29 minuti

\* L'output del sensore è di circa 60 fps.

### **Dimensioni del fotogramma foto**

Le fotografie registrate premendo il pulsante di scatto fino in fondo durante la registrazione di filmati hanno proporzioni di 16 : 9. Le dimensioni dei fotogrammi variano in base all'opzione selezionata per **Impostazioni filmato**:

- **1080/60i**: 3.840 × 2.160
- **1080/30p**: 1.920 × 1.080
- **720/60p**: 1.280 × 720



### **Vedere anche**

Per informazioni sulla lunghezza totale dei filmati che è possibile memorizzare nella card di memoria, fate riferimento a pagina 180.



## Misuraz. esposimetrica

Scegliete in che modo la fotocamera imposta l'esposizione. Indipendentemente dall'opzione selezionata, la misurazione viene regolata automaticamente in base alla scena quando **SCN** **Selez. automatica scene** è selezionato per **Modo di esposizione**.

 <b>Matrix</b>	La fotocamera misura un'ampia area del fotogramma e regola contrasto (distribuzione tono), colore, composizione e distanza del soggetto, producendo risultati naturali nella maggiore parte delle situazioni.
 <b>Ponderata centrale</b>	La fotocamera effettua la misurazione esposimetrica dell'intero fotogramma ma assegna peso maggiore all'area centrale. Misurazione esposimetrica classica per ritratti; consigliata quando si utilizzano filtri con un fattore di esposizione (fattore filtro) superiore a 1x.
 <b>Spot</b>	La fotocamera misura l'area di messa a fuoco corrente; utilizzare per la misurazione esposimetrica di soggetti non posizionati al centro (se <b>Area AF automatica</b> è selezionato per <b>Modo area AF</b> come descritto a pagina 144, la fotocamera misurerà l'area di messa a fuoco centrale, mentre nel modo AF con priorità al volto la fotocamera misurerà l'area di messa a fuoco più vicina al centro del volto selezionato; □ 25). La misurazione Spot assicura che il soggetto sia esposto correttamente, anche se lo sfondo è molto più luminoso o più scuro.





## Blocco esposizione automatica

Il blocco esposizione è utilizzato per ricomporre le fotografie dopo la misurazione dell'esposizione. È più efficace quando viene utilizzato con la misurazione in ponderata centrale o Spot (☐ 124) per inquadrare i soggetti non posizionati al centro molto più chiari o più scuri dell'ambiente circostante oppure per ottimizzare l'esposizione per un oggetto diverso dal soggetto principale.

### 1 Misurate l'esposizione.

Posizionate il soggetto al centro dell'inquadratura e premete il pulsante di scatto a metà corsa per misurare l'esposizione. Verificate che l'area di messa a vuoto sia visualizzata in verde.

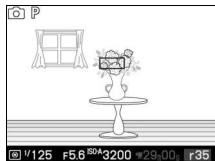

### 2 Bloccate l'esposizione.

Con il pulsante di scatto premuto a metà corsa e il soggetto posizionato nell'area di messa a fuoco, premete ▲ (AE-L) per bloccare l'esposizione. Mentre è in funzione il blocco dell'esposizione, verrà visualizzato un indicatore AE-L.



#### Vedere anche

Per informazioni sul cambio di funzione del pulsante ▲ (AE-L), fate riferimento a pagina 156.

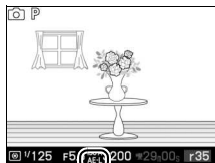









### 3 Ricomponete l'immagine.

Tenendo premuto il pulsante ▲ (AE-L) ricomponete la fotografia e scattate. Non è possibile modificare l'opzione selezionata per **Misuraz. espositometrica** quando attivo il blocco esposizione.



## Bilanciamento del bianco

Il bilanciamento del bianco garantisce che i colori non siano influenzati dal colore della sorgente luminosa. Il bilanciamento automatico del bianco è consigliato per la maggior parte delle sorgenti luminose, tuttavia potete selezionare altri valori, se necessario, in base al tipo di sorgente. Indipendentemente dall'opzione selezionata, il bilanciamento del bianco viene regolato automaticamente in base alla scena quando  **Selez. automatica scene** è selezionato per **Modo di esposizione**.

AUTO <b>Auto</b>	Regolazione automatica bilanciamento del bianco. Consigliata nella maggior parte delle situazioni.
 <b>Incandescenza</b>	Da utilizzare in presenza di luce incandescente.
 <b>Fluorescenza</b>	Da utilizzare in presenza di illuminazione a fluorescenza fredda-bianca.
 <b>Sole diretto</b>	Da utilizzare con soggetti illuminati da luce solare diretta.
 <b>Flash</b>	Da utilizzare con unità flash opzionali.
 <b>Nuvoloso</b>	Da utilizzare in presenza di luce solare filtrata da nuvole.
 <b>Ombra</b>	Da utilizzare in presenza di luce solare, con soggetti in ombra.
PRE <b>Premisurazione manuale</b>	Misura il bilanciamento del bianco (  128).



## Taratura del bilanciamento del bianco

Le opzioni diverse da **Premisurazione manuale** possono essere regolate con precisione come segue:

### 1 Visualizzate le opzioni di regolazione fine.

Evidenziate un'opzione diversa da **Premisurazione manuale** e premete ► per visualizzare le opzioni di regolazione fine come mostrato a destra.

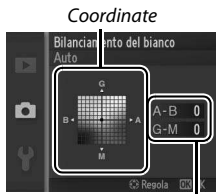

Regolazione

### 2 Tarate il bilanciamento del bianco.

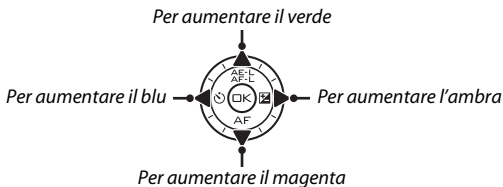

Utilizzate il multi-selettore per tarare il bilanciamento del bianco.



#### Taratura del bilanciamento del bianco

I colori presenti sugli assi di taratura sono relativi, non assoluti. Ad esempio, spostare il cursore su **B** (blu) quando è selezionata un'impostazione "calda" come  (Incandescenza), renderà le foto leggermente più "fredde" ma non le renderà effettivamente di colore blu.

### 3 Salvate le modifiche e uscite.

Premete . Verrà visualizzato un asterisco accanto all'icona del bilanciamento del bianco ( 4) nel display dettagliato ( 5) per mostrare che il bilanciamento del bianco è stato cambiato rispetto ai valori predefiniti.



## Premisurazione manuale

La premisurazione manuale viene utilizzata per registrare e richiamare le impostazioni di bilanciamento del bianco personalizzate per scatti con sorgenti luminose varie o per compensare sorgenti luminose con una forte dominante di colore.

### 1 Illuminate un oggetto di riferimento.

Posizionate un oggetto bianco o grigio neutro sotto la stessa illuminazione che sarà utilizzata nello scatto finale. È possibile utilizzare un pannello grigio standard per aumentare la precisione.

### 2 Selezionate **Premisurazione manuale**.

Evidenziate **Premisurazione manuale** nel menu del bilanciamento del bianco e premete ►. Verrà visualizzata la finestra di dialogo mostrata a destra; evidenziate **Si** e premete  per sovrascrivere il valore esistente per la premisurazione manuale del bilanciamento del bianco.

Sarà visualizzato il messaggio mostrato a destra.

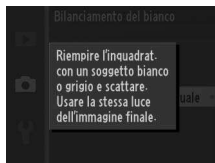
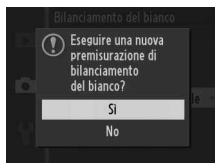

### 3 Misurate il bilanciamento del bianco.

Quando la fotocamera è pronta per misurare il bilanciamento del bianco, verrà visualizzato PRE lampeggiante. Prima che l'indicatore smetta di lampeggiare, inquadrare l'oggetto di riferimento nel display in modo che riempi l'intera inquadratura e premete il pulsante di scatto fino in fondo. Non verrà registrata alcuna foto; il bilanciamento del bianco può essere misurato accuratamente anche quando la fotocamera non è a fuoco.



### 4 Verificate i risultati.

Se la fotocamera è riuscita a misurare un valore per il bilanciamento del bianco, verrà visualizzato il messaggio mostrato a destra. Premete il pulsante di scatto a metà corsa per ritornare al modo di ripresa.

Se l'illuminazione è troppo scura o troppo luminosa, la fotocamera può non essere in grado di misurare il bilanciamento del bianco. Sarà visualizzato il messaggio mostrato a destra. Tornate al passaggio 3 e misurate di nuovo il bilanciamento del bianco.

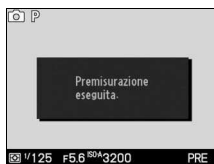

### **Autospegnimento**







La misurazione del bilanciamento del bianco terminerà senza l'acquisizione di un nuovo risultato se non viene eseguita alcuna operazione per il periodo di tempo selezionato per **Autospegnimento** nel menu impostazioni (□ 155; il valore predefinito è 30 s).

### **Bilanciamento del bianco premisurato**

La fotocamera può memorizzare soltanto un valore alla volta per il bilanciamento del bianco premisurato; il valore esistente verrà sostituito quando si misura un nuovo valore. Tenete presente che l'esposizione aumenta automaticamente di 1 EV quando si misura il bilanciamento del bianco; se **M Manuale** è selezionato per **Modo di esposizione**, regolate l'esposizione in modo che l'indicatore di esposizione mostri  $\pm 0$  (□ 116).

### **Temperatura di colore**

Il colore percepito di una fonte di luce varia a seconda del mirino e di altre condizioni. La temperatura colore è una misura oggettiva del colore di una sorgente luminosa, definita in riferimento alla temperatura che un oggetto dovrebbe raggiungere per irradiare luce alla stessa lunghezza d'onda. Mentre sorgenti luminose con una temperatura colore vicina a 5.000–5.500 K sembrano bianche, quelle con temperature colore inferiori, come le lampadine a incandescenza, appaiono leggermente gialle o rosse. Le sorgenti luminose con una temperatura colore più alta appaiono sfumate di blu. Le opzioni di bilanciamento del bianco della fotocamera sono adattate alle seguenti temperature colore:

- |   |  |
|---|--|
| • Lampade ai vapori di sodio: <b>2.700 K</b>  | •  (sole diretto): <b>5.200 K</b> |
| •  (a incandescenza)/<br>Fluorescenza calda-bianca: <b>3.000 K</b> | •  (flash): <b>5.400 K</b>        |
| • Fluorescenza bianca: <b>3.700 K</b>   | •  (nuvoloso): <b>6.000 K</b>     |
| •  Fluorescenza fredda-bianca: <b>4.200 K</b>                      | • Fluorescenza luce diurna: <b>6.500 K</b>   |
| • Fluorescenza bianca diurna: <b>5.000 K</b>  | • Lampade ai vapori di mercurio: <b>7.200 K</b>  |
|   | •  (ombra): <b>8.000 K</b>        |



## Sensibilità ISO

“Sensibilità ISO” è l’equivalente digitale della sensibilità della pellicola. Con valori di sensibilità elevati, è necessaria una minore quantità di luce per l’esposizione, pertanto è possibile impostare tempi di posa più brevi o diaframmi più chiusi, ma l’immagine sarà con maggiore probabilità influenzata da disturbi, ad esempio pixel luminosi a disposizione casuale, effetto nebbia o linee. È molto probabile che siano presenti disturbi se è impostato **Hi 1** (equivalente a ISO 6400).





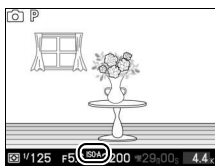

A3200 Auto (100–3200)	La fotocamera regola la sensibilità ISO in risposta alle condizioni di illuminazione. La sensibilità ISO viene regolata nell’intervallo riportato tra parentesi. Scegliete intervalli più ampi per una maggiore sensibilità quando l’illuminazione è insufficiente e intervalli ridotti per ridurre il disturbo.
A800 Auto (100–800)	
A400 Auto (100–400)	
100, 200, 400, 800, 1600, 3200, Hi 1	La sensibilità ISO è fissa sul valore selezionato.

 **Auto (100–3200)/Auto (100–800)/Auto (100–400)**  
ISO-A viene visualizzato nella parte inferiore del display quando il controllo della sensibilità ISO è attivo.



## Picture Control

Scegliete la modalità di elaborazione delle foto da parte della fotocamera. Indipendentemente dall'opzione selezionata, la fotocamera sceglie automaticamente i Picture Control in base alla scena quando **Selez. automatica scene** è selezionato per **Modo di esposizione**.

 <b>Standard</b>	Elaborazione standard per risultati equilibrati. Consigliata nella maggior parte delle situazioni.
 <b>Neutro</b>	Elaborazione minima per risultati naturali. Scegliete questa opzione per fotografie che verranno successivamente sottoposte a elaborazioni o ritocchi complessi.
 <b>Saturo</b>	Le foto sono ottimizzate per un effetto stampa saturo. Scegliete questa opzione per far risaltare i colori primari nelle foto.
 <b>Monocromatico</b>	Per scattare fotografie monocromatiche.
 <b>Ritratto</b>	Per conferire una tonalità naturale e tenue alla pelle dei soggetti ritratti.
 <b>Paesaggio</b>	Per scattare foto vivaci di panorami e paesaggi metropolitani.

### Modifica dei Picture Control

I Picture Control preimpostati e personalizzati esistenti (📖 136) possono essere modificati in base alla scena o alla vostra creatività.

#### 1 Visualizzate le opzioni.

Evidenziate una voce nel menu Picture Control e premete **▶** per visualizzare le impostazioni per i Picture Control (📖 134; le impostazioni disponibili con i Picture Control personalizzati sono le stesse dei controlli preimpostati sui quali si basano). Per utilizzare un Picture Control non modificato, evidenziatelo e premete **OK**.





## 2 Regolate le impostazioni.

Premete ▲ o ▼ per selezionare l'impostazione desiderata e premete ◀ o ▶ per scegliere un valore. Ripetete questo passaggio fino a quando non sono state regolate tutte le impostazioni, oppure selezionate **Regolaz. rapida** per scegliere una combinazione di impostazioni preimpostata. Per ripristinare le impostazioni predefinite, premete il pulsante .



## 3 Salvate le modifiche e uscite.

Premete .

### **Picture Control premisurati e Picture Control personalizzati**

I Picture Control forniti con la fotocamera vengono chiamati *Picture Control premisurati*. I *Picture Control personalizzati* sono creati modificando i Picture Control esistenti tramite l'opzione **Picture Control person.** nel menu di ripresa (☐ 136). I Picture Control personalizzati possono essere salvati su una card di memoria e copiati in altre fotocamere Nikon 1 V1 oppure caricati nel software compatibile (☐ 137).

### **Picture Control modificati**

I Picture Control modificati rispetto alle impostazioni predefinite sono contrassegnati da un asterisco ("\*") accanto al nome e all'icona del Picture Control nel menu Picture Control (☐ 132) e accanto all'icona Picture Control icon (☐ 4) nel display dettagliato (☐ 5).



## ■ Impostazioni Picture Control

<b>Regolaz. rapida</b>		Scegliete tra le opzioni comprese tra <b>-2</b> e <b>+2</b> per ridurre o aumentare l'effetto del Picture Control selezionato (si noti che vengono annullate tutte le regolazioni manuali). Ad esempio, se si scelgono valori positivi per <b>Saturo</b> , le foto risulteranno per l'appunto più saturate. Non disponibile con i Picture Control <b>Neutro</b> e <b>Monocromatico</b> o con i Picture Control personalizzati.
<b>Regolazioni manuali</b> (tutti i Picture Control)	<b>Nitidezza</b>	Consente di controllare la nitidezza dei contorni. Selezionate <b>A</b> per regolare la nitidezza automaticamente in base al tipo di scena o scegliete un valore fra <b>0</b> (nessuna nitidezza) e <b>9</b> (più alto il valore, maggiore la nitidezza).
	<b>Contrasto</b>	Selezionate <b>A</b> per regolare automaticamente il contrasto in base al tipo di scena o scegliete tra valori compresi tra <b>-3</b> e <b>+3</b> (scegliete valori più bassi per evitare che le alte luci nei soggetti dei ritratti al sole diretto vengano schiarite eccessivamente e valori più alti per conservare i particolari in panorami avvolti nella foschia e in altri soggetti a basso contrasto).*
	<b>Luminosità</b>	Scegliete <b>-1</b> per ridurre la luminosità, <b>+1</b> per aumentarla. Non ha effetti sull'esposizione.*
<b>Regolazioni manuali</b> (solo non-monocromatico)	<b>Saturazione</b>	Consente di controllare la brillantezza dei colori. Selezionate <b>A</b> per regolare la saturazione automaticamente in base al tipo di scena o scegliete un valore fra <b>-3</b> e <b>+3</b> (valori più bassi riducono la saturazione, mentre valori più alti la aumentano).
	<b>Tinta</b>	Scegliete valori negativi (fino a un minimo di <b>-3</b> ) per rendere i rossi più viola, i blu più verdi e i verdi più gialli, valori positivi (fino a <b>+3</b> ) per rendere i rossi più arancione, i verdi più blu e i blu più viola.
<b>Regolazioni manuali</b> (solo monocromatico)	<b>Effetti filtro</b>	Consente di simulare l'effetto dei filtri colore su fotografie monocromatiche. Scegliete tra <b>Off (No)</b> , giallo, arancione, rosso e verde (☐ 135).
	<b>Tono</b>	Scegliete la tinta da usare nelle fotografie monocromatiche fra <b>B&amp;W</b> (bianco e nero), <b>Sepia (Seppia)</b> , <b>Cyanotype (Viraggio ciano)</b> , <b>Red (Rosso)</b> , <b>Yellow (Giallo)</b> , <b>Green (Verde)</b> , <b>Blue Green (Verde azzurro)</b> , <b>Blue (Blu)</b> , <b>Purple Blue (Blu porpora)</b> e <b>Red Purple (Rosso porpora)</b> (☐ 135).

\* Non disponibile se il D-Lighting attivo (☐ 139) è attivato. Eseguite il ripristino se il D-Lighting attivo viene attivato dopo la modifica del valore.

## ✓ "A" (Auto)

I risultati per nitidezza, contrasto e saturazione automatici variano a seconda dell'esposizione e della posizione del soggetto nell'inquadratura.

## 🔍 Reticolo di Picture Control

La pressione verso l'alto del pulsante  al passaggio 2 visualizza un reticolo di Picture Control che mostra contrasto e saturazione per il Picture Control selezionato in relazione agli altri Picture Control (solo il contrasto è visualizzato quando è selezionato

**Monocromatico**). Rilasciate il comando  per tornare al menu Picture Control.

Le icone per i Picture Control che utilizzano contrasto e saturazione automatici vengono visualizzate in verde nel reticolo di Picture Control, e le linee appaiono parallele agli assi del reticolo.



## 🔍 Impostazioni precedenti

La linea al di sotto del valore nel menu impostazioni dei Picture Control indica il valore precedente dell'impostazione. Utilizzatela come riferimento per la regolazione delle impostazioni.





## 🔍 Effetti filtro (solo Monocromatico)

Le opzioni di questo menu simulano l'effetto dei filtri colore su fotografie monocromatiche. Sono disponibili i seguenti effetti filtro:

Y (giallo)	Per aumentare il contrasto. Può essere utilizzato per attenuare la luminosità del cielo nelle foto di panorami.
O (arancione)	
R (rosso)	L'arancione produce un contrasto maggiore del giallo, il rosso un contrasto maggiore dell'arancione.
G (verde)	Rende più naturale il colore della pelle. Può essere utilizzato per i ritratti.

Gli effetti ottenuti con l'opzione **Effetti filtro** sono più evidenti rispetto a quelli ottenuti con filtri fisici in vetro.

## 🔍 Tono (solo Monocromatico)

Se premete  quando è evidenziato **Tono**, vengono visualizzate le opzioni di saturazione. Premete  o  per regolare la saturazione. Il controllo della saturazione non è disponibile quando è selezionato **B&W** (bianco e nero).



## Picture Control person.

I Picture Control forniti con la fotocamera possono essere modificati e salvati come Picture Control personalizzati.

### Modifica/Salva

Per creare un Picture Control personalizzato, selezionate **Modifica/Salva** ed eseguite i passaggi riportati di seguito.

#### 1 Selezionate un Picture Control.

Selezionate un Picture Control esistente e premete ► oppure premete **OK** per andare al passaggio 3 e salvare una copia del Picture Control selezionato senza ulteriori modifiche.



#### 2 Modificate il Picture Control selezionato.

Per ulteriori informazioni vedere pagina 134. Per annullare tutte le modifiche e ricominciare dalle impostazioni predefinite, premete il pulsante **Reset**. Al termine delle impostazioni premete **OK**.



#### 3 Salvate il Picture Control.

Evidenziate una destinazione (da C-1 a C-9) e premete **OK** per salvare il Picture Control personalizzato e tornare al menu di ripresa.

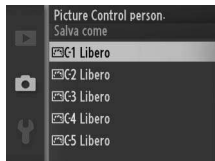

Il nuovo Picture Control comparirà nell'elenco del menu **Picture Control**.



## Carica da/Salva su card

I Picture Control personalizzati creati con Picture Control Utility in dotazione con ViewNX 2 o con un software opzionale come Capture NX 2 possono essere copiati su una card di memoria e caricati nella fotocamera oppure i Picture Control personalizzati creati con la fotocamera possono essere copiati sulla card di memoria da utilizzare in altre fotocamere Nikon 1 V1 e software compatibili e poi cancellati quando non sono più necessari.

Per copiare Picture Control personalizzati su oppure da una card di memoria o per cancellarli dalla card di memoria, selezionate **Carica da/Salva su card** nel menu **Picture Control person**. Vengono visualizzate le seguenti opzioni:

<b>Copia nella fotocamera</b>	Per copiare i Picture Control personalizzati dalla card di memoria ai Picture Control personalizzati da C-1 a C-9.
<b>Elimina dalla card</b>	Per cancellare i Picture Control personalizzati dalla card di memoria. La finestra di conferma mostrata a destra viene visualizzata prima della cancellazione di un Picture Control; per cancellare il Picture Control selezionato, evidenziate <b>Sì</b> e premete  .
<b>Copia su card</b>	Per copiare un Picture Control personalizzato (da C-1 a C-9) dalla fotocamera a una destinazione selezionata (da 1 a 99) nella card di memoria.



### **Copia su card**

È possibile memorizzare contemporaneamente sulla card di memoria fino a 99 Picture Control personalizzati. La card di memoria può essere utilizzata solo per memorizzare i Picture Control personalizzati creati dall'utente. I Picture Control predefiniti forniti con la fotocamera non possono essere copiati nella card di memoria né cancellati.

### **Picture Control person. > Elimina**

L'opzione **Elimina** nel menu **Picture Control person.** può essere utilizzata per cancellare i Picture Control personalizzati selezionati quando non sono più necessari.



## Spazio colore

Lo spazio colore determina la gamma di colori disponibile per la riproduzione del colore. Scegliete **sRGB** per le fotografie che saranno utilizzate così come sono, senza ulteriori modifiche, **Adobe RGB** per le foto che saranno sottoposte a notevoli elaborazioni o ritocchi dopo il trasferimento dalla fotocamera. Tenete presente che, indipendentemente dall'opzione selezionata, sRGB è utilizzato per i filmati e le istantanee in movimento e per le foto registrate nel modo filmato.

### Spazio colore

Gli spazi colore consentono di definire la corrispondenza tra i colori e i valori numerici che li rappresentano in un file di immagine digitale. Lo spazio colore sRGB è ampiamente utilizzato, mentre Adobe RGB è utilizzato di solito per le pubblicazioni e la stampa commerciale. sRGB è consigliato quando si scattano fotografie che saranno stampate senza modifiche o visualizzate in applicazioni che non supportano la gestione dei colori, o quando si scattano fotografie che saranno stampate con ExifPrint, l'opzione di stampa diretta di alcune stampanti di uso domestico o per la stampa da chiosco e altri servizi di stampa commerciali. Anche le fotografie Adobe RGB possono essere stampate usando queste opzioni, ma i colori non saranno così vividi.

Le fotografie JPEG scattate nello spazio colore Adobe RGB sono compatibili con il formato DCF; le applicazioni e le stampanti che supportano il formato DCF selezionano automaticamente lo spazio colore corretto. Se l'applicazione o il dispositivo non supporta il formato DCF, selezionate lo spazio colore appropriato manualmente. Per ulteriori informazioni, consultate la documentazione fornita con l'applicazione o il dispositivo.

### Software Nikon

ViewNX 2 (in dotazione) e Capture NX 2 (acquistabile separatamente) selezionano automaticamente lo spazio colore corretto quando vengono aperte fotografie create con questa fotocamera.



## D-Lighting attivo

Il D-Lighting attivo consente di conservare i particolari nelle zone di luminosità elevata e ombre, creando un contrasto naturale.

Utilizzate questa opzione per scene con alto contrasto, ad esempio quando fotografate scene all'aperto particolarmente luminose attraverso una porta o una finestra oppure riprendete soggetti in ombra in una giornata di sole. È particolarmente efficace se utilizzato in abbinamento con misurazione **Matrix** (📖 124).



D-Lighting attivo: **No**



D-Lighting attivo: **☑ Si**

### ☑ D-Lighting attivo

Potrebbe apparire del disturbo (pixel illuminati disposti casualmente, effetto nebbia o linee) nelle foto scattate con il D-Lighting attivo. Con alcuni soggetti potrebbe presentarsi un'ombreggiatura irregolare.

### 🔧 "D-Lighting attivo" e "D-Lighting"

L'opzione **D-Lighting attivo** nel menu di ripresa consente di regolare l'esposizione durante la ripresa per ottimizzare la gamma dinamica, mentre l'opzione **D-Lighting** nel menu di riproduzione (📖 104) consente di ottimizzare la gamma dinamica delle fotografie dopo lo scatto.



## NR su pose lunghe



Le fotografie scattate con tempi di posa lenti vengono elaborate automaticamente per ridurre il “disturbo” (punti chiari, pixel luminosi a disposizione casuale o effetto nebbia), aumentando leggermente i tempi di registrazione. Se selezionate **Si**, la quantità di riduzione disturbo eseguita a tempi di posa inferiori a 1 s aumenta incrementando anche il tempo necessario per registrare le immagini da circa 1,5 a 2 volte. Durante l’elaborazione, viene visualizzato un avviso e non sarà possibile scattare foto (se la fotocamera viene spenta prima del termine dell’elaborazione, l’immagine sarà salvata, ma la riduzione del disturbo non verrà eseguita). Nel modo scatto continuo, le frequenze dei fotogrammi rallenteranno e la capacità del buffer di memoria si ridurrà durante l’elaborazione delle foto.

## NR su ISO elevati

Selezionate **Si** per ridurre il disturbo (pixel luminosi distribuiti in modo casuale o effetto nebbia). Se è selezionato **No**, la riduzione del disturbo sarà eseguita solo con sensibilità ISO elevate; la quantità di riduzione del disturbo è inferiore a quella eseguita quando è selezionato **Si**.

## Dissolvenza

Aggiungete effetti di dissolvenza all’inizio e alla fine dei filmati HD registrati con la fotocamera.

 <b>Dissolvenza (bianco)</b>	Il filmato si dissolve in bianco nella parte iniziale e finale.
 <b>Dissolvenza (nero)</b>	Il filmato si dissolve in nero nella parte iniziale e finale.
<b>OFF Nessuna</b>	Gli effetti di dissolvenza non vengono aggiunti ai filmati.





## Opzioni audio dei filmati

Regolate le impostazioni di registrazione audio per il microfono incorporato e i microfoni ME-1 esterni opzionali.

### ■ Microfono

Selezionate **Microfono disattivato** per disattivare la registrazione del suono. Se selezionate qualsiasi altra opzione, la registrazione viene attivata e il microfono viene impostato sulla sensibilità selezionata.

#### **Icona**

I filmati registrati con il microfono spento sono indicati da un'icona  nella riproduzione a pieno formato e di filmati.

### ■ Attenuazione vento

Selezionate **Sì** per attivare il filtro taglia-basso per ridurre il disturbo generato dal vento che soffia sul microfono (tenete presente che questa impostazione può influire anche su altri suoni).

#### **Attenuazione vento**

Per disattivare l'attenuazione vento quando utilizzate un microfono stereo ME-1 opzionale, fate scorrere l'interruttore del filtro taglia-basso del microfono su FLAT e selezionate **No** per **Attenuazione vento**.



## Riprese intervallate

Scattate le foto automaticamente a intervalli preimpostati.

### Prima dello scatto

Prima di continuare, verificate che l'orologio sia impostato correttamente (☰ 19, 158), quindi eseguite uno scatto di prova con le impostazioni correnti e visualizzate i risultati nel monitor.

Si consiglia l'uso di un treppiedi. Per assicurarvi che la ripresa non venga interrotta, verificate che la batteria sia completamente carica o utilizzate un adattatore CA EH-5b e un connettore di alimentazione EP-5B opzionali.

### 1 Selezionate Intervallo/Numero scatti.

Evidenziate **Intervallo/Numero scatti** e premete ► per visualizzare le opzioni di intervallo.

### 2 Regolate le impostazioni.

Premete ◀ o ► per evidenziare ore, minuti o secondi e premete ▲ o ▼ per scegliere un intervallo superiore al tempo di posa più lungo previsto, quindi evidenziate il numero di intervalli e premete ▲ o ▼ per effettuare la modifica. Si noti che non verranno scattate foto se l'intervallo è minore di 5 sec. Premete Ⓞ per tornare al menu delle riprese intervallate, al completamento delle impostazioni.



### 3 Iniziate a scattare.

Selezionate **Avvia** e premete Ⓞ. La ripresa inizierà dopo circa 3 sec. e continuerà nell'intervallo selezionato finché non sono stati eseguiti tutti gli scatti (viene eseguito uno scatto ad ogni intervallo). Tenete presente che la pausa dopo ogni scatto varia in base al tempo di posa e al tempo necessario per registrare l'immagine, pertanto le fotografie potrebbero non essere registrate all'intervallo selezionato.



### Foto intervallate

Verrà visualizzato un avviso se la fotocamera non è in grado di avviare la ripresa intervallata con le impostazioni correnti (ad esempio, quando “Posa B” è selezionata per il tempo di posa). Durante la ripresa intervallata, non è possibile regolare le impostazioni e la fotocamera non si spegnerà automaticamente (☐ 18).

### Interruzione delle foto intervallate

La ripresa intervallata termina e le impostazioni degli intervalli vengono ripristinate quando la fotocamera viene spenta, la batteria è esaurita, la card di memoria è piena, la ghiera di selezione modo viene ruotata su una nuova impostazione o viene premuto il pulsante MENU o .

## Riduzione vibrazioni

Questa opzione è disponibile con obiettivi che supportano la riduzione delle vibrazioni (VR). Le opzioni disponibili variano in base al tipo di obiettivo: **Normale/Attiva/No** per gli obiettivi che supportano la riduzione delle vibrazioni attiva e **Sì/No** per gli altri obiettivi VR. Scegliete **Attiva, Normale** o **Sì** per ridurre gli effetti della vibrazione; scegliete **Attiva** quando riprendete un veicolo in movimento o camminate oppure in altri casi di forte vibrazione della fotocamera, **Normale** per vibrazioni relativamente leggere della fotocamera quando state in piedi.

### Riduzione vibrazioni

Quando eseguite riprese panoramiche, la riduzione delle vibrazioni viene applicata solo al movimento che non è parte della panoramica (se si eseguono panoramiche orizzontali, ad esempio, la riduzione della vibrazione sarà applicata solo al movimento verticale), facilitando l'esecuzione della panoramica con la creazione di un ampio arco. Può sembrare che la composizione cambi dopo il rilascio dell'otturatore, tuttavia ciò non indica un malfunzionamento.



## Modo area AF

Scegliete come viene selezionata l'area di messa a fuoco per l'autofocus.

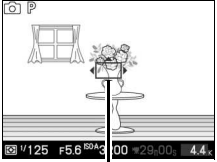
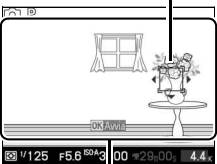
<b>Area AF automatica</b>	La fotocamera rileva il soggetto e seleziona l'area di messa a fuoco.
<b>Area AF singola</b>	<p>Premete <b>[OK]</b> per visualizzare il display di selezione dell'area di messa a fuoco, quindi utilizzate il multi-selettore per posizionare l'area di messa a fuoco sul soggetto e premete <b>[OK]</b>. La fotocamera mette a fuoco il soggetto solo nell'area di messa a fuoco selezionata. Utilizzate questa opzione per soggetti statici.</p>  <p><i>Area di messa a fuoco</i></p>
<b>Inseguimento soggetto</b>	<p>Premete <b>[OK]</b> per visualizzare il display di selezione dell'area di messa a fuoco, quindi utilizzate il multi-selettore per posizionare l'area di messa a fuoco sul soggetto e premete <b>[OK]</b>. L'area di messa a fuoco insegue il soggetto mentre si muove nell'area come mostrato a destra. La fotocamera mette a fuoco il soggetto selezionato quando il pulsante di scatto viene premuto a metà corsa. Per terminare l'inseguimento del soggetto alla fine della ripresa, premete <b>[OK]</b>.</p>  <p><i>Area di inseguimento del soggetto</i></p>

### **[OK]** Inseguimento del soggetto

La fotocamera potrebbe non essere in grado di inseguire i soggetti se questi si muovono velocemente, escono dall'inquadratura o sono oscurati da altri oggetti, cambiano visibilmente in dimensione, colore o luminosità, oppure sono troppo piccoli, troppo grandi, troppo luminosi, troppo scuri o simili allo sfondo per colore o luminosità.

## Blocco della messa a fuoco

Il blocco della messa a fuoco è utilizzato per modificare la composizione dopo la messa a fuoco del soggetto al centro dell'inquadratura consentendovi di eseguire la messa a fuoco di un soggetto anche se questo non sarà al centro della composizione finale. Se la fotocamera non è in grado di mettere a fuoco utilizzando l'autofocus (☞ 54), potete utilizzare il blocco della messa a fuoco per ricomporre la fotografia dopo aver messo a fuoco su un altro soggetto alla stessa distanza del soggetto originale. Il blocco della messa a fuoco è efficace quando è selezionata un'opzione diversa da **Area AF automatica** per **Modo area AF** (☞ 144).

### 1 Mettete a fuoco.

Posizionate il soggetto al centro dell'inquadratura e premete a metà corsa il pulsante di scatto per avviare la messa a fuoco. Verificate che l'area di messa a fuoco sia visualizzata in verde. Se è selezionato **AF-S** per il modo di messa a fuoco (☞ 52), la messa a fuoco viene bloccata quando il pulsante di scatto viene premuto a metà.

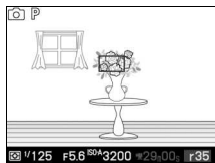

## 2 Blocco della messa a fuoco.

Con il pulsante di scatto premuto a metà corsa, premete ▲ (AE-L) per bloccare messa a fuoco ed esposizione (verrà visualizzato un indicatore AE-L;  125).

La messa a fuoco rimane bloccata quando è premuto ▲ (AE-L) anche se in seguito rimuovete il dito dal pulsante di scatto.

### Vedere anche

Per informazioni sul cambio di funzione del pulsante ▲ (AE-L), fate riferimento a pagina 156.

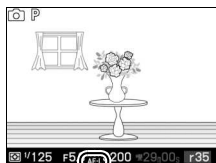

## 3 Ricomponete la fotografia e scattate.

La messa a fuoco rimane bloccata tra gli scatti se tenete premuto ▲ (AE-L), consentendo di eseguire più fotografie in sequenza con la stessa impostazione di messa a fuoco.

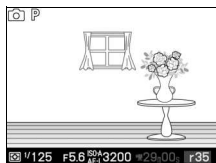

Non modificate la distanza tra la fotocamera e il soggetto mentre è attivo il blocco della messa a fuoco. Se il soggetto si muove, mettete a fuoco nuovamente alla nuova distanza.



## AF con priorità al volto

Scegliete **Sì** per attivare l'AF con priorità al volto (📖 25).

## Illumin. AF incorporato

Se è selezionato **Sì**, l'illuminatore AF incorporato si attiverà per illuminare i soggetti scarsamente illuminati nel modo Immagine fissa, Selezione foto intelligente o Istantanea in movimento se:

- **AF-S** è selezionato per il modo di messa a fuoco (📖 52) o autofocus singolo è selezionato in **AF-A** e
- **Area AF automatica** è selezionato per **Modo area AF** (📖 144) o l'area di messa a fuoco centrale è selezionata per **Area AF singola**.

Se è selezionato **No**, l'illuminatore ausiliario AF non si illuminerà per assistere l'operazione di messa a fuoco. L'autofocus potrebbe non garantire i risultati desiderati in condizioni di scarsa illuminazione.

*Illuminatore ausiliario AF*

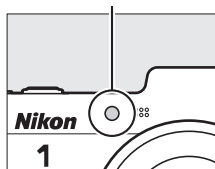



### **Vedere anche**

Per ulteriori informazioni sull'utilizzo dell'illuminatore ausiliario AF, fate riferimento a pagina 53. Le informazioni sui modi per i quali è disponibile l'illuminatore ausiliario AF si possono trovare a pagina 173.



## Controllo flash

Scegliete un modo di controllo del flash per le unità flash opzionali.

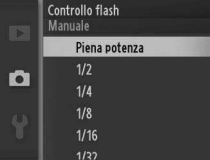
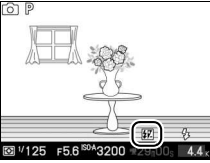
TTL 	La potenza del flash viene regolata automaticamente in base alle condizioni di ripresa (controllo flash TTL).
M  Manuale	<p>Scegliete un livello per il flash compreso tra <b>Piena potenza</b> e <b>1/32</b> (1/32 della piena potenza. Per informazioni sui numeri guida del flash a piena potenza, fate riferimento a pagina 162).</p> <p>Quando è selezionata questa opzione, un'icona  lampeggia nel display durante le fotografie con flash.</p> <div data-bbox="650 248 923 455"></div> <div data-bbox="650 470 923 681"></div>





## Compensazione flash

La compensazione del flash altera la potenza del flash dal livello suggerito dalla fotocamera, cambiando la luminosità del soggetto principale relativa allo sfondo. Scegliete valori compresi tra  $-3$  EV (più scuro) e  $+1$  EV (più luminoso) in incrementi di  $1/3$  EV; in generale, i valori positivi rendono più luminoso il soggetto, quelli negativi lo rendono più scuro.

Viene visualizzata un'icona  quando la compensazione del flash è attivata. La potenza normale del flash può essere ripristinata impostando la compensazione flash su  $\pm 0$ . La compensazione del flash non viene ripristinata quando la fotocamera viene spenta.

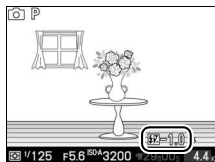





# Menu impostazioni

Per visualizzare il menu impostazioni, premete MENU e selezionate la scheda menu impostazioni (Y).

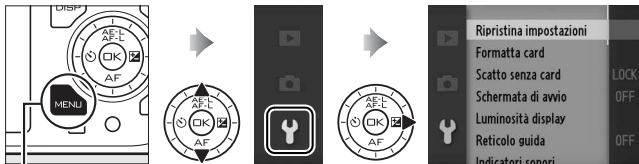

Pulsante MENU

Il menu impostazioni include le opzioni elencate di seguito:

<b>Ripristina impostazioni</b>	Per ripristinare i valori predefiniti delle opzioni del menu impostazioni (□ 152).
<b>Formatta card</b>	Per formattare la card di memoria (□ 153).
<b>Scatto senza card</b>	Per rilasciare l'otturatore quando non è inserita alcuna card di memoria nella fotocamera (□ 153).
<b>Schermata di avvio</b>	Viene visualizzato un messaggio di benvenuto all'avvio (□ 154).
<b>Luminosità display</b>	Per regolare la luminosità dei display (□ 154).
<b>Reticolo guida</b>	Per visualizzare un reticolo di inquadratura (□ 154).
<b>Indicatori sonori</b>	Per scegliere i suoni emessi durante la ripresa (□ 155).
<b>Autospegnimento</b>	Per scegliere il ritardo di autospegnimento (□ 155).
<b>Attesa comando a dist.</b>	Per scegliere il tempo di attesa della fotocamera di un segnale da un comando a distanza (□ 156).



<b>Uso pulsante AE-L/AF-L</b>	Per scegliere la funzione del pulsante ▲ (AE-L) (☐ 156).
<b>Blocco AE pulsante scatto</b>	Per scegliere il blocco esposizione quando il pulsante di scatto viene premuto a metà corsa (☐ 156).
<b>Standard video</b>	Per scegliere uno standard video (☐ 156).
<b>Controllo da disp. HDMI</b>	Per scegliere se i comandi remoti per i dispositivi HDMI-CEC ai quali è collegata la fotocamera possono essere utilizzati per azionare la fotocamera (☐ 92).
<b>Riduzione dello sfarfallio</b>	Per ridurre sfarfallio o strisce (☐ 157).
<b>Ripristina numeraz. file</b>	Per ripristinare la numerazione dei file (☐ 157).
<b>Fuso orario e data</b>	Per impostare l'orologio della fotocamera (☐ 158).
<b>Lingua (Language)</b>	Per scegliere una lingua da utilizzare per i display della fotocamera (☐ 158).
<b>Rotazione automatica</b>	Per registrare l'orientamento della fotocamera con le immagini (☐ 159).
<b>Info batteria</b>	Per visualizzare lo stato della batteria (☐ 159).
<b>GPS</b>	Per regolare le impostazioni per le unità GPS opzionali (☐ 67).
<b>Mappatura dei pixel</b>	Consente di controllare ed ottimizzare il sensore di immagine della fotocamera e i processori di immagine (☐ 160).
<b>Versione firmware</b>	Per visualizzare la versione attuale del firmware (☐ 160).

## Ripristina impostazioni

Selezionate **Sì** per ripristinare i valori predefiniti di tutte le opzioni del menu impostazioni diverse da **Standard video**, **Riduzione dello sfarfallio**, **Fuso orario e data** e **Lingua (Language)** (☐ 179).



## Formatta card

Selezionate **Si** per formattare la card di memoria. *Tenete presente che tutti i dati nella card vengono cancellati definitivamente, comprese le immagini protette*; prima di continuare, assicuratevi di copiare le immagini importanti e gli altri dati in un computer (📖 85). Per uscire senza formattare la card di memoria, evidenziate **No** e premete **OK**.

Il messaggio mostrato a destra viene visualizzato durante la formattazione della card; *non rimuovete la card di memoria né rimuovete o scollegate la fonte di alimentazione fino al termine della formattazione.*



## Scatto senza card

Se **Scatto consentito** è selezionato, è possibile rilasciare l'otturatore quando non è inserita alcuna card di memoria. Non verrà registrata alcuna immagine, sebbene sia possibile visualizzarle in modalità demo. Selezionate **Scatto impedito** per attivare l'otturatore solo quando è inserita una card.



## Schermata di avvio

Se è selezionato **Si**, verrà visualizzato il messaggio a destra quando la fotocamera è accesa.



## Luminosità display

Evidenziate **Luminosità monitor** o **Luminosità mirino** e premete ► per visualizzare le opzioni relative alla luminosità per il display selezionato. La luminosità può quindi essere regolata premendo ▲ o ▼. Scegliete valori più alti per aumentare la luminosità, valori più bassi per ridurla.



## Reticolo guida

Selezionate **Si** per visualizzare un reticolo di inquadratura (📖 6).

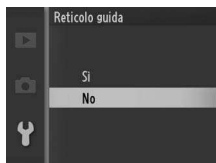

## Indicatori sonori

Evidenziate le voci e premete ► per selezionare o deselezionare. Se è selezionato **Autofocus/Autoscatto**, verrà emesso un segnale acustico quando la fotocamera mette a fuoco e durante la fotografia con autoscatto e a comando remoto. Per disattivare il segnale acustico, rimuovete il segno di spunta da questa voce. Selezionate **Otturatore elettronico** per riprodurre un suono quando l'otturatore elettronico viene rilasciato oppure rimuovete il segno di spunta dalla voce per disattivare il suono dell'otturatore. Premete  per uscire al termine delle impostazioni.

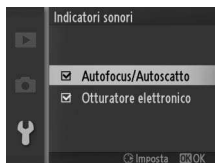

## Autospegnimento

Consente di scegliere il tempo di visualizzazione dei display quando non viene eseguita alcuna operazione ( 18). Scegliete tempi più brevi per ridurre il consumo della batteria. Una volta spenti, i display possono essere riattivati utilizzando i pulsanti o la ghiera di selezione modo della fotocamera.

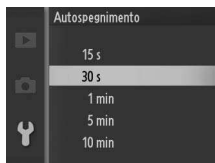

### Modello GP-N100

Per attivare l'autospegnimento quando è collegata un'unità GPS GP-N100 opzionale, selezionate **Attiva** per l'opzione **GPS > Autospegnimento** nel menu impostazioni ( 66).



## Attesa comando a dist.

Consente di scegliere per quanto tempo la fotocamera rimarrà attiva durante l'attesa di un segnale dal comando a distanza (☞ 49). Scegliete tempi più brevi per ridurre il consumo della batteria. Tenete presente che il modo comando a distanza deve essere selezionato nuovamente dopo che il timer è scaduto.

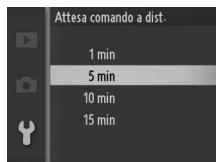

## Uso pulsante AE-L/AF-L

Scegliete se il pulsante ▲ (AE-L/AF-L) blocca la messa a fuoco e l'esposizione (**Blocco AE/AF**), solo l'esposizione (**Solo blocco AE**) o solo la messa a fuoco (**Solo blocco AF**). Il blocco della messa a fuoco è descritto a pagina 145, il blocco dell'esposizione a pagina 125.

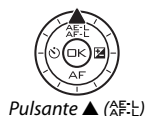

## Blocco AE pulsante scatto

Se è selezionato **Sì**, l'esposizione viene bloccata quando il pulsante di scatto viene premuto a metà.

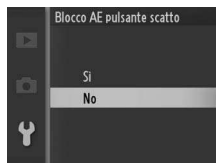

## Standard video

Quando collegate la fotocamera a un televisore o a un videoregistratore (☞ 90), assicuratevi che questa impostazione corrisponda allo standard video della periferica (NTSC o PAL).





## Riduzione dello sfarfallio

Riducete lo sfarfallio e le strisce nei display e nei filmati per gli scatti effettuati con illuminazione a fluorescenza o a vapori di mercurio. Scegliete una frequenza che corrisponda a quella dell'alimentazione CA locale.

### Riduzione dello sfarfallio

Se non siete sicuri riguardo la frequenza dell'alimentazione locale, testate entrambe le opzioni e scegliete quella che genera i migliori risultati. La riduzione dello sfarfallio potrebbe non produrre i risultati desiderati se il soggetto è molto luminoso, in tal caso si dovrebbe selezionare **A Auto priorità diaframmi** o **M Manuale** per **Modo di esposizione** e scegliere diaframmi più chiusi (numero f/ più grande).

## Ripristina numeraz. file

Durante la ripresa di foto o filmati, la fotocamera denomina il file aggiungendo un'unità all'ultimo numero di file utilizzato (📁 120). Se la cartella corrente è la 999 e contiene 999 fotografie o una fotografia con la numerazione 9999, il pulsante di scatto verrà disabilitato e non sarà possibile scattare altre fotografie. Per ripristinare la numerazione file a 0001, selezionate **Sì** per **Ripristina numeraz. file** e formattate la card di memoria corrente oppure inseritene una nuova.

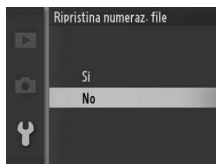

## Fuso orario e data

Per modificare i fusi orari, impostare l'orologio della fotocamera, scegliere l'ordine di visualizzazione della data e attivare o disattivare l'ora legale (📖 19).

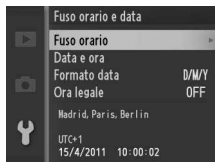

<b>Fuso orario</b>	Consente di scegliere un fuso orario. L'orologio della fotocamera viene automaticamente impostato sull'ora del nuovo fuso orario.
<b>Data e ora</b>	Per impostare l'orologio della fotocamera.
<b>Formato data</b>	Consente di scegliere l'ordine di visualizzazione di giorno, mese e anno.
<b>Ora legale</b>	Consente di attivare o disattivare l'ora legale. L'orologio della fotocamera verrà portato avanti o indietro di un'ora automaticamente. L'impostazione predefinita è <b>No</b> .

## Lingua (Language)

Consente di scegliere una lingua da utilizzare nei messaggi e nei display della fotocamera.

Čeština	Ceco	Português	Portoghese
Dansk	Danese	Русский	Russo
Deutsch	Tedesco	Română	Rumeno
English	Inglese	Suomi	Finlandese
Español	Spagnolo	Svenska	Svedese
Ελληνικά	Greco	Türkçe	Turco
Français	Francese	Українська	Ucraino
Indonesia	Indonesiano	عربي	Arabo
Italiano	Italiano	简体中文	Cinese semplificato
Magyar	Ungherese	繁體中文	Cinese tradizionale
Nederlands	Olandese	日本語	Giapponese
Norsk	Norvegese	한국	Coreano
Polski	Polacco	ภาษาไทย	Tailandese

## Rotazione automatica

Le fotografie scattate mentre è selezionato **Si** contengono informazioni sull'orientamento della fotocamera, che consentono di ruotare automaticamente le foto stesse durante la riproduzione o quando sono visualizzate in ViewNX 2 o Capture NX 2 (disponibile separatamente; □ 163). Sono memorizzati i seguenti orientamenti:



*Orientamento  
orizzontale (paesaggio)*

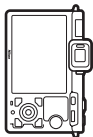

*Rotazione della  
fotocamera di 90° in  
senso orario*



*Rotazione della  
fotocamera di 90° in  
senso antiorario*

L'orientamento della fotocamera non viene registrato se è selezionata l'opzione **No**. Scegliete questa opzione quando effettuate una panoramica o quando scattate fotografie con l'obiettivo puntato verso l'alto o verso il basso.

### Rotazione automatica immagine

L'orientamento immagini non viene registrato nei modi istantanea in movimento.

### Ruota verticali

Per ruotare automaticamente le foto con orientamento verticale (ritratto) da visualizzare durante la riproduzione, selezionate **Si** per l'opzione **Ruota verticali** nel menu di riproduzione (□ 103).

## Info batteria

Consente di visualizzare le informazioni sulla batteria correntemente inserita nella fotocamera.



<b>Carica rimanente</b>	Il livello corrente della batteria, espresso sotto forma di percentuale di una carica completa.
<b>Stato usura</b>	Un display a cinque livelli che indica la durata della batteria. <b>0</b> (NEW) indica che le prestazioni della batteria sono inalterate, <b>4</b> (RE) indica che la batteria ha raggiunto il termine di durata del ciclo di carica e deve essere sostituita. Tenete presente che le batterie caricate a temperature inferiori a 5 °C possono sembrare temporaneamente più vecchie; tuttavia il display tornerà allo stato normale dopo che le batterie sono state caricate a una temperatura pari o superiore a circa 20 °C.

## Mappatura dei pixel

Consente di controllare ed ottimizzare il sensore di immagine della fotocamera e i processori di immagine se doveste notare punti luminosi inaspettati nelle immagini (si noti che la fotocamera viene fornita con sensore e processori già ottimizzati). Prima di effettuare la mappatura dei pixel come descritto di seguito, controllate che la batteria sia completamente carica.

### 1 Montate un obiettivo e il relativo tappo dell'obiettivo.

Spegnete la fotocamera e montate un obiettivo 1 NIKKOR. Non rimuovete il tappo dell'obiettivo.

### 2 Selezionate **Mappatura dei pixel**.

Accendete la fotocamera, premete MENU, quindi selezionate **Mappatura dei pixel** nel menu impostazioni.

### 3 Selezionate **Sì**.

La mappatura dei pixel viene avviata immediatamente. Si noti che non è possibile effettuare altre operazioni mentre la mappatura dei pixel è in corso. *Non spegnete la fotocamera e non rimuovete o disconnettete la fonte di alimentazione fino al termine della mappatura dei pixel.*

### 4 Spegnete la fotocamera.

Spegnete la fotocamera al completamento della mappatura dei pixel.

## Versione firmware

Consente di visualizzare la versione attuale del firmware.

# Note tecniche

Questo capitolo contiene informazioni su accessori compatibili, pulizia e conservazione della fotocamera e informazioni su cosa fare in caso di messaggi di errore o se si riscontrano problemi nell'utilizzo della fotocamera.

## Accessori opzionali

Alla data di pubblicazione di questo manuale, per la fotocamera sono disponibili gli accessori seguenti.

<b>Obiettivi</b>	<b>Obiettivi con baionetta 1-Mount</b> <b>✔ Riduzione occhi rossi</b> Gli obiettivi che bloccano la visuale del soggetto da parte dell'illuminatore riduzione occhi rossi potrebbero interferire con la riduzione occhi rossi. <b>✎ Numero f/ dell'obiettivo</b> Il numero f/ specificato nei nomi obiettivi indica l'apertura massima dell'obiettivo.
<b>Adattatore baionetta</b>	<b>Adattatore baionetta FT1:</b> Il modello FT1 consente l'utilizzo di obiettivi baionetta F-Mount NIKKOR con le fotocamere digitali formato con obiettivo intercambiabile Nikon 1. L'angolo di campo di un obiettivo baionetta F-Mount innestato sull'FT1 è equivalente a quello di un obiettivo formato 35 mm con lunghezza focale maggiore di circa 2,7 x. Per informazioni sull'utilizzo dell'FT1, fate riferimento a pagina 200. Per informazioni sul montaggio dell'FT1 e sulle precauzioni per l'uso, fate riferimento al <i>Manuale utente dell'adattatore baionetta FT1</i> . Per informazioni sugli obiettivi utilizzabili, fate riferimento a <i>Obiettivi a baionetta F-Mount NIKKOR compatibili</i> . Il <i>Manuale utente dell'adattatore baionetta FT1</i> e <i>Obiettivi a baionetta F-Mount NIKKOR compatibili</i> sono forniti con l'FT1.



<b>Unità flash</b>	<p><b>SB-N5</b> (☐ 59): il modello SB-N5 ha un numero guida di 8,5 (m, ISO 100, 20 °C; il numero guida a ISO 200 è 12). Quando è montato su Nikon 1 V1, supporta il controllo flash i-TTL e manuale (☐ 148).</p> <div style="border: 1px solid black; padding: 5px;"> <p> <b>Numero guida</b></p> <p>Per calcolare il campo del flash a piena potenza, dividete il numero guida per il valore di apertura. Ad esempio, con sensibilità ISO 100, il modello SB-N5 ha un numero guida pari a 8,5 m (posizione testa zoom 35 mm); la relativa gamma con un diaframma di f/5.6 è pari a <math>8,5 \div 5,6</math> o a circa 1,5 metri. Per ogni aumento doppio della sensibilità ISO, moltiplicate il numero guida per la radice quadrata di 2 (circa 1,4).</p> </div>
<b>Fonti di alimentazione</b>	<ul style="list-style-type: none"> <li>• <b>Batteria ricaricabile Li-ion EN-EL15</b> (☐ 12–15): batterie EN-EL15 aggiuntive sono disponibili presso i rivenditori locali e i centri assistenza autorizzati Nikon.</li> <li>• <b>Caricabatteria MH-25</b> (☐ 12): per ricaricare le batterie EN-EL15.</li> <li>• <b>Connettore di alimentazione EP-5B e adattatore CA EH-5b</b>: questi accessori possono essere usati per alimentare la fotocamera per lunghi periodi di tempo (è inoltre possibile usare adattatori CA EH-5a ed EH-5). Un connettore di alimentazione EP-5B è necessario per collegare la fotocamera a EH-5b, EH-5a o EH-5. Per ulteriori informazioni, fate riferimento a pagina 166.</li> </ul>

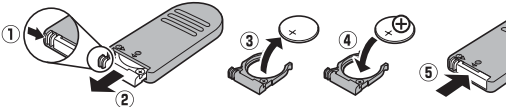

<b>Comandi a distanza</b>	<p><b>Controllo remoto senza cavi ML-L3</b> (☐ 49): ML-L3 utilizza una batteria 3 V CR2025.</p>  <p>Mentre spingete il blocco del vano batteria verso destra (1), inserite un'unghia nella fessura ed aprite il vano batteria (2). Assicuratevi che la batteria sia inserita nella posizione corretta (4).</p>
<b>Software</b>	<p><b>Capture NX 2:</b> un pacchetto completo per la modifica di immagini che offre varie funzionalità, tra le quali la regolazione del bilanciamento del bianco e i punti di controllo colore.</p> <p><b>Nota:</b> utilizzate le versioni più recenti del software Nikon; per informazioni recenti sui sistemi operativi supportati, visitate i siti Web elencati a pagina xvii. Per impostazione predefinita, Nikon Message Center 2 verificherà a intervalli periodici la presenza di aggiornamenti di Capture NX 2 e altro software e firmware Nikon quando eseguite l'accesso a un account nel computer e il computer è connesso a Internet. Quando viene rilevato un aggiornamento, viene visualizzato automaticamente un messaggio.</p>
<b>Tappi corpo</b>	<p><b>Tappo corpo BF-N1000:</b> il tappo corpo impedisce alla polvere di depositarsi sul filtro passa-basso quando non è inserito un obiettivo.</p>
<b>Microfoni</b>	<p><b>Microfono stereo ME-1</b> (☐ 141): collegate il microfono ME-1 al jack per microfono della fotocamera per registrare suoni in stereo, riducendo al contempo il disturbo creato dalla vibrazione dell'obiettivo che viene registrata durante l'autofocus.</p>
<b>Unità GPS</b>	<p><b>Unità GPS GP-N100</b> (☐ 66)</p>



## Adattatori per treppiedi

**Adattatore per treppiedi TA-N100:** impedisce agli obiettivi di grandi dimensioni di entrare in contatto con l'innesto del treppiedi quando la fotocamera è montata su un treppiedi.

### Collegate il TA-N100

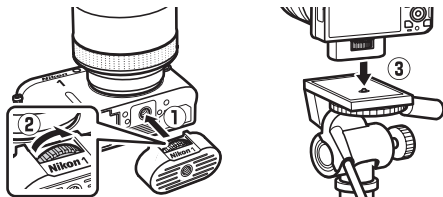

#### 1 Collegate il TA-N100 alla fotocamera.

Dopo aver spento la fotocamera, inserite il TA-N100 nell'innesto per treppiedi della fotocamera (1) e, mantenendo la proiezione sul TA-N100 allineata alla parte anteriore della fotocamera, ruotate la vite nella direzione indicata (2) per fissare il TA-N100 in posizione.

#### 2 Fissate il treppiedi.

Fissate il treppiedi (acquistabile separatamente da fornitori terzi) al TA-N100 (3). Tenete la fotocamera durante il collegamento del treppiedi per assicurarvi che questo sia fissato saldamente.





## Card di memoria approvate

Le seguenti card sono state testate ed approvate per l'uso con la fotocamera. Le card di classe 6 o con velocità di scrittura maggiori sono consigliate per la ripresa di filmati. La registrazione potrebbe terminare inaspettatamente quando vengono usate card con velocità di scrittura inferiori.

	Card SD	Card SDHC <sup>2</sup>	Card SDXC <sup>3</sup>
<b>SanDisk</b>	2 GB <sup>1</sup>	4 GB, 8 GB, 16 GB, 32 GB	64 GB
<b>Toshiba</b>			
<b>Panasonic</b>			48 GB, 64 GB
<b>Lexar Media</b>	—	4 GB, 8 GB, 16 GB	—
<b>Platinum II</b>			
<b>Professional</b>			
<b>Video Full-HD</b>			

**1** Controllate che i lettori di card o gli altri dispositivi che utilizzerete per la card supportino le card da 2 GB.

**2** Controllate che i lettori di card o gli altri dispositivi che utilizzerete per la card siano compatibili con SDHC. La fotocamera supporta UHS-1.

**3** Controllate che i lettori di card o gli altri dispositivi che utilizzerete per la card siano compatibili con SDXC. La fotocamera supporta UHS-1.



Altre card non sono state testate. Per ulteriori informazioni sulle card sopra elencate, contattate il produttore delle card.



## Collegamento di un connettore di alimentazione e di un adattatore CA

Spegnete la fotocamera prima di collegare un connettore di alimentazione opzionale e l'adattatore CA.

### 1 Preparate la fotocamera.

Aprire il vano batteria (1) e i copiconnettori di alimentazione (2).

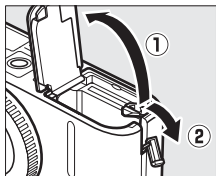

### 2 Inserite il connettore di alimentazione EP-5B.

Assicuratevi di inserire il connettore orientandolo come illustrato, usando il connettore per mantenere il blocco batteria arancione premuto da un lato. Il blocco ferma il connettore quando esso viene inserito completamente.

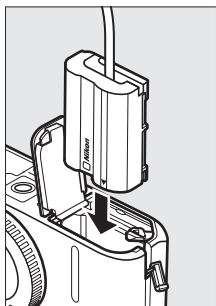

### 3 Chiudete il coperchio del vano batteria.

Ponete il cavo del connettore di alimentazione in modo che passi attraverso l'alloggiamento del connettore di alimentazione e chiudete il coperchio del vano batteria.

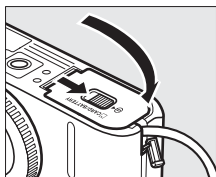

#### 4 Collegate l'adattatore CA.

Collegate il cavo di alimentazione dell'adattatore CA alla presa CA sull'adattatore CA (3) ed il cavo di alimentazione EP-5B alla presa CC (4). Un'icona  viene visualizzata nel monitor quando la fotocamera viene alimentata tramite l'adattatore CA e il connettore di alimentazione.

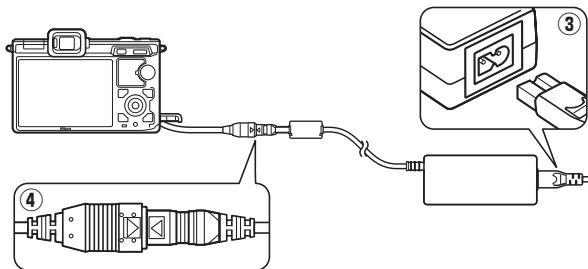

## Conservazione e pulizia

### Memorizzazione

Quando la fotocamera non viene usata per un lungo periodo, rimuovete la batteria e conservatela in un luogo fresco e asciutto, con il copricontatti montato. Onde evitare la formazione di ossidi e muffe, conservate la fotocamera in un ambiente asciutto e ben ventilato. Non conservate la fotocamera in presenza di naftalina o canfora o in luoghi:

- poco ventilati o con livelli di umidità superiori al 60 %
- vicini ad apparecchiature che creano forti campi elettromagnetici, come apparecchi TV e radio
- esposti a temperature superiori ai 50 °C o inferiori ai -10 °C

### Pulizia

<b>Corpo della fotocamera</b>	Utilizzate una pompetta per rimuovere la polvere e altri residui, quindi strofinate delicatamente con un panno morbido e asciutto. Dopo avere utilizzato la fotocamera in spiaggia o al mare, ripulitela dalla sabbia e dal sale con un panno leggermente imbevuto di acqua pulita, quindi asciugatela accuratamente. <b>Importante:</b> <i>polvere o altri materiali estranei all'interno della fotocamera possono causare danni non coperti dalla garanzia.</i>
<b>Obiettivo, mirino</b>	Questi elementi si danneggiano facilmente. Rimuovete polvere e altri residui con una pompetta. Se utilizzate un nebulizzatore, reggetelo verticalmente per prevenire la fuoriuscita di liquidi. Per rimuovere le impronte digitali o altre macchie dall'obiettivo, applicate una piccola quantità di detergente per obiettivi su un panno morbido e pulite con cura l'obiettivo.
<b>Monitor</b>	Rimuovete polvere e altri residui con una pompetta. Quando rimuovete impronte digitali o altre macchie, pulite la superficie delicatamente con un panno morbido o una pelle di camoscio. Non esercitate pressione, poiché ciò potrebbe causare danni o malfunzionamenti.

*Non utilizzate alcol, diluenti o altri prodotti chimici volatili.*



## Cura della fotocamera e delle batterie: precauzioni

**Non far cadere:** è possibile che il prodotto non funzioni correttamente se sottoposto a urti violenti o vibrazioni forti.

**Tenere asciutto:** questo prodotto non è impermeabile ed è possibile che non funzioni correttamente se immerso nell'acqua o se esposto ad alti livelli di umidità. Meccanismi interni arrugginiti possono causare danni irreparabili.

**Evitate gli sbalzi di temperatura:** gli sbalzi di temperatura improvvisi, ad esempio quando si entra o esce da un ambiente riscaldato durante una giornata fredda, possono provocare la formazione di condensa all'interno dell'unità. Per prevenire la formazione di condensa, collocate la fotocamera in una custodia o una borsa di plastica prima di sottoporla a sbalzi di temperatura improvvisi.

**Tenere lontano da forti campi magnetici:** non utilizzate o non conservate questa unità in prossimità di apparecchiature che producono forti radiazioni elettromagnetiche o campi magnetici. Le cariche elettrostatiche e i campi magnetici creati da apparecchiature come i radiotrasmittitori possono provocare interferenze compromettendo il funzionamento dei display, danneggiare i dati salvati sulla card di memoria o alterare la circuitazione interna del prodotto.

**Non lasciate l'obiettivo puntato verso il sole:** non lasciate l'obiettivo puntato verso il sole o verso un'altra sorgente di luce forte per periodi prolungati. La luce intensa può danneggiare il sensore d'immagine o determinare la comparsa di sfocature bianche nelle fotografie.

**Tenere coperto l'innesto dell'obiettivo:** assicuratevi di fissare il tappo corpo se la fotocamera è senza obiettivo.

**Non toccare il filtro passa-basso:** il filtro passa-basso che copre il sensore di immagine è facilmente danneggiabile. Non esercitate pressione sul filtro, non urtatelo con gli accessori di pulizia o non sottoponetelo a forti correnti d'aria provenienti da una pompetta per nessun motivo. Queste azioni potrebbero graffiare o comunque danneggiare il filtro.

**Spegnete il prodotto prima di rimuovere o scollegare la fonte di alimentazione:** non scollegate il prodotto e non rimuovete la batteria quando è acceso o durante il salvataggio o l'eliminazione delle immagini. Un'interruzione netta dell'alimentazione del prodotto in queste circostanze potrebbe provocare la perdita di dati o danneggiare la memoria o la circuitazione interna del prodotto. Per limitare il rischio di interruzione accidentale dell'alimentazione, evitate di trasportare il prodotto da un luogo a un altro quando l'adattatore CA è collegato.



**Pulizia:** per pulire il corpo della fotocamera, utilizzate una pompetta per rimuovere delicatamente la polvere e altri residui, quindi strofinate delicatamente con un panno morbido e asciutto. Dopo avere utilizzato la fotocamera in spiaggia o al mare, ripulitela dalla sabbia e dal sale con un panno leggermente imbevuto di acqua pulita, quindi asciugatela accuratamente.

L'obiettivo si danneggia facilmente. La polvere e altri residui devono essere rimossi delicatamente con una pompetta. Se utilizzate un nebulizzatore, reggetelo verticalmente per prevenire la fuoriuscita di liquidi. Per rimuovere le impronte digitali o altre macchie dall'obiettivo, applicate una piccola quantità di detergente per obiettivi su un panno morbido e pulite con cura l'obiettivo.

**Conservazione:** per evitare la formazione di ossidi e muffe, conservate la fotocamera in un ambiente asciutto e ben ventilato. Se state utilizzando un adattatore CA, scollegate l'adattatore per evitare incendi. Se prevedete di non utilizzare il prodotto per un periodo di tempo prolungato, rimuovete la batteria per evitare eventuali perdite e conservate la fotocamera in una borsa di plastica contenente materiale disidratante. Tuttavia, non conservate l'astuccio della fotocamera in una borsa di plastica poiché il materiale potrebbe deteriorarsi. Il materiale disidratante perde gradualmente le sue proprietà di assorbimento dell'umidità e deve essere sostituito regolarmente.

Per prevenire la formazione di ossidi e muffe, estraete la fotocamera dal luogo in cui viene conservata almeno una volta al mese. Accendete la fotocamera e premete il pulsante di scatto alcune volte prima di riporre la fotocamera.

Conservate la batteria in un luogo fresco e asciutto. Riposizionate il copricontatti prima di riporre la batteria nel luogo di conservazione.

**Note sul monitor e sul mirino:** Questi display sono costruiti con precisione estremamente elevata; almeno il 99,99% dei pixel sono funzionanti, con non più dello 0,01% di essi mancante o difettoso. Di conseguenza, mentre tali display potrebbero contenere pixel che risultano sempre accesi (di colore bianco, rosso, blu o verde) o sempre spenti (di colore nero), ciò non rappresenta un malfunzionamento e non ha alcun effetto sulle immagini registrate con il dispositivo.

In presenza di una forte luce, può risultare difficile visualizzare le immagini sul monitor.

Non esercitate pressione sui display poiché potrebbero danneggiarsi o funzionare in modo anomalo. La polvere e altri residui sui display possono essere rimossi con una pompetta. Le macchie possono essere rimosse strofinando leggermente la superficie con un panno morbido o con pelle di camoscio. Se il monitor o il mirino dovesse rompersi accidentalmente, fate attenzione a non ferirvi con i frammenti di vetro ed evitate il contatto dei cristalli liquidi con la pelle, gli occhi o la bocca.



**Effetto moiré:** l'effetto moiré è un'interferenza creata dall'interazione di un'immagine contenente una griglia regolare che si ripete, come i motivi di alcuni indumenti o le finestre di un edificio, con la griglia del sensore immagini della fotocamera. In alcuni casi, può apparire sotto forma di linee. Se notate un effetto moiré nelle vostre fotografie, provate a cambiare la distanza dal soggetto, a ingrandire o ridurre l'immagine oppure a cambiare l'angolo fra il soggetto e la fotocamera.

**Righe:** in alcuni rari casi, può generarsi del disturbo sotto forma di righe nelle immagini di soggetti estremamente chiari o controluce.

**Batterie:** le batterie possono perdere liquidi o esplodere se maneggiate in modo inopportuno. Osservate le necessarie precauzioni nel maneggiare le batterie:

- Utilizzate esclusivamente batterie idonee all'attrezzatura in uso.
- Non esponete le batterie a fiamme, o calore eccessivo.
- Mantenete i terminali delle batterie puliti.
- Spegnete l'apparecchio prima di sostituire la batteria.
- Rimuovete la batteria dalla fotocamera o dal caricabatteria quando non è utilizzata e riposizionate il copricontatti. Le fotocamere utilizzano piccole quantità di carica anche quando sono spente e possono scaricare le batterie fino a renderle inutilizzabili. Se la batteria non sarà utilizzata per un certo periodo di tempo, inseritela nella fotocamera e scaricatela prima di rimuoverla e conservarla in un luogo con temperatura ambiente compresa tra 15 e 25 °C (evitare luoghi eccessivamente caldi o eccessivamente freddi). Ripetete questo processo almeno una volta ogni sei mesi.
- Se si accende e spegne ripetutamente la fotocamera quando la batteria è totalmente scarica, il suo ciclo di vita verrà accorciato. Le batterie completamente scariche devono essere caricate prima dell'uso.
- La temperatura interna della batteria potrebbe aumentare mentre la batteria viene utilizzata. Cercare di caricare la batteria mentre la temperatura interna è elevata provoca dei cali di prestazione della batteria, che potrebbe non essere ricaricabile oppure ricaricabile solo in parte. Attendete che la batteria si raffreddi prima di ricaricarla.
- Il prolungato caricamento della batteria quando questa è già completamente carica potrebbe diminuire le prestazioni della batteria.



- Un sensibile calo della durata di utilizzo di una batteria completamente carica alle temperature indicate, indica che essa deve essere sostituita. Acquistate una nuova batteria EN-EL15.
- Caricate la batteria prima dell'uso. Se utilizzate la fotocamera in occasioni importanti, preparate una batteria EN-EL15 di scorta e caricatela completamente. A seconda di dove vi trovate, potrebbe risultare difficile acquistare delle batterie di sostituzione in tempi brevi. Nelle giornate fredde, la capacità delle batterie potrebbe diminuire. Accertatevi che la batteria sia completamente carica prima di scattare fotografie all'esterno in condizioni climatiche rigide. Tenete una batteria di scorta in un luogo caldo e passate dall'una all'altra secondo necessità. Una volta riscaldate, le batterie fredde possono recuperare una parte della carica perduta.
- Le batterie usate sono una risorsa preziosa; riciclatele in conformità alle normative locali.

#### Pulizia del sensore di immagine

Il sensore di immagine della fotocamera è dotato di un filtro passa-basso per evitare l'effetto moiré. Ad ogni accensione o spegnimento, la fotocamera vibra per attivare il filtro passa-basso e rimuovere la polvere (tenete presente che se i comandi della fotocamera vengono attivati prima del termine della pulizia, questo processo viene interrotto e la pulizia del sensore di immagine può essere disattivata temporaneamente se la fotocamera viene accesa e spenta più volte in successione). L'immagine non rimossa con questo metodo può apparire sulle immagini registrate dalla fotocamera e sarà necessario far pulire il filtro da tecnici autorizzati Nikon.

#### Manutenzione della fotocamera e degli accessori

La fotocamera è un apparecchio di precisione che richiede una manutenzione regolare. Nikon consiglia di rivolgersi al rivenditore presso cui è stato effettuato l'acquisto o a un centro assistenza autorizzato Nikon per un controllo della fotocamera ogni 1–2 anni e per una revisione ogni 3–5 anni (le operazioni di controllo e revisione sono a pagamento). Se la fotocamera viene utilizzata a livello professionale, è particolarmente importante sottoporla a controlli e revisioni frequenti. Durante il controllo e la revisione, è necessario fornire anche tutti gli eventuali accessori regolarmente utilizzati con la fotocamera, come gli obiettivi o i flash esterni opzionali.







## Impostazioni disponibili

La tabella seguente elenca le impostazioni che possono essere regolate in ciascun modo.

### ■ ■ Modo Immagine fissa/Modo Selezione foto intelligente

Modo di esposizione <sup>1</sup>	Modo immagine fissa					Modo Selezione foto intelligente				
		P	S	A	M		P	S	A	M
Qualità dell'immagine	✓	✓	✓	✓	✓	✓				
Dimensioni dell'immagine	✓	✓	✓	✓	✓	✓				
Sequenza	✓ <sup>2</sup>	✓ <sup>2</sup>	✓ <sup>2</sup>	✓ <sup>2</sup>	✓ <sup>2</sup>	—				
Tipo otturatore	✓	✓	✓	✓	✓	—				
Frequenza fotogrammi	—	—	—	—	—	—				
Impostazioni filmato	—	—	—	—	—	—				
Misuraz. esposimetrica	—	✓ <sup>2</sup>	✓ <sup>2</sup>	✓ <sup>2</sup>	✓ <sup>2</sup>	—				
Bilanciamento del bianco	—	✓	✓	✓	✓	—				
Sensibilità ISO	—	✓ <sup>2</sup>	✓ <sup>2</sup>	✓ <sup>2</sup>	✓ <sup>2</sup>	—				
Picture Control	—	✓	✓	✓	✓	—				
Spazio colore	✓	✓	✓	✓	✓	✓				
D-Lighting attivo	—	✓	✓	✓	✓	—				
NR su pose lunghe	✓ <sup>2</sup>	✓ <sup>2</sup>	✓ <sup>2</sup>	✓ <sup>2</sup>	✓ <sup>2</sup>	—				
NR su ISO elevati	✓	✓	✓	✓	✓	✓				
Dissolvenza	—	—	—	—	—	—				
Opzioni audio dei filmati	✓	✓	✓	✓	✓	—				
Riprese intervallate	—	✓ <sup>2</sup>	✓ <sup>2</sup>	✓ <sup>2</sup>	✓ <sup>2</sup>	—				
Riduzione vibrazioni <sup>3</sup>	✓	✓	✓	✓	✓	✓				
Modo Area AF	—	✓ <sup>4</sup>	✓ <sup>4</sup>	✓ <sup>4</sup>	✓ <sup>4</sup>	—				
AF con priorità al volto	—	✓ <sup>4</sup>	✓ <sup>4</sup>	✓ <sup>4</sup>	✓ <sup>4</sup>	—				
Illumin. AF incorporato	✓	✓	✓	✓	✓	✓				
Modo flash <sup>5</sup>	✓ <sup>2</sup>	✓ <sup>2</sup>	✓ <sup>2</sup>	✓ <sup>2</sup>	✓ <sup>2</sup>	—				
Controllo flash <sup>5</sup>	—	✓ <sup>2</sup>	✓ <sup>2</sup>	✓ <sup>2</sup>	✓ <sup>2</sup>	—				
Compensazione flash <sup>5</sup>	—	✓ <sup>2</sup>	✓ <sup>2</sup>	✓ <sup>2</sup>	✓ <sup>2</sup>	—				

Menu di ripresa



		Modo immagine fissa					Modo Selezione foto intelligente				
Modo di esposizione <sup>1</sup>		SCEN ▼	P	S	A	M	SCEN ▼	P	S	A	M
Altre impostazioni	Selezione area di messa a fuoco	—	✓	✓	✓	✓	—				
	Programma flessibile	—	✓	—	—	—	—				
	Blocco esposizione automatica	—	✓	✓	✓	—	—				
	Blocco della messa a fuoco	—	✓	✓	✓	✓	—				
	Autoscatto	✓ <sup>2</sup>	✓ <sup>2</sup>	✓ <sup>2</sup>	✓ <sup>2</sup>	✓ <sup>2</sup>	—				
	Modo messa a fuoco	—	✓ <sup>2</sup>	✓ <sup>2</sup>	✓ <sup>2</sup>	✓ <sup>2</sup>	—				
	Compensazione dell'esposizione	—	✓ <sup>2</sup>	✓ <sup>2</sup>	✓ <sup>2</sup>	—	—				
	Modo filmato	—	—	—	—	—	—				
	Tema	—	—	—	—	—	—				

- 1 P Auto programmato** viene selezionato automaticamente quando **Elettronico (alta velocità)** è selezionato per **Tipo otturatore**.
- Non disponibile quando **Elettronico (alta velocità)** è selezionato per **Tipo otturatore**.
- Solo obiettivi VR.
- Non disponibile se viene scelta una velocità fotogrammi di 10 fps quando **Elettronico (alta velocità)** è selezionato per **Tipo otturatore**.
- Disponibile solo quando è utilizzato un flash opzionale.



## ■ ■ Modo filmato/Modo istantanea in movimento

Modo di esposizione	Modo Filmato					Modo Istantanea in movimento				
		P	S	A	M		P	S	A	M
Qualità dell'immagine	—	—	—	—	—	—	—	—	—	—
Dimensioni dell'immagine	—	—	—	—	—	—	—	—	—	—
Sequenza	—	—	—	—	—	—	—	—	—	—
Tipo otturatore	—	—	—	—	—	—	—	—	—	—
Frequenza fotogrammi	—	✓ <sup>2</sup>	✓ <sup>2</sup>	✓ <sup>2</sup>	✓ <sup>2</sup>	—	—	—	—	—
Impostazioni filmato	✓ <sup>1</sup>	✓ <sup>1</sup>	✓ <sup>1</sup>	✓ <sup>1</sup>	✓ <sup>1</sup>	—	—	—	—	—
Misuraz. esposimetrica	—	✓ <sup>1</sup>	✓ <sup>1</sup>	✓ <sup>1</sup>	✓ <sup>1</sup>	—	✓	✓	✓	✓
Bilanciamento del bianco	—	✓	✓	✓	✓	—	✓	✓	✓	✓
Sensibilità ISO	—	✓	✓	✓	✓	—	✓	✓	✓	✓
Picture Control	—	✓	✓	✓	✓	—	✓	✓	✓	✓
Spazio colore	—	—	—	—	—	—	—	—	—	—
D-Lighting attivo	—	—	—	—	—	—	—	—	—	—
NR su pose lunghe	—	—	—	—	—	—	—	—	—	—
NR su ISO elevati	✓ <sup>1</sup>	✓	✓	✓	✓	✓	✓	✓	✓	✓
Dissolvenza	✓ <sup>1</sup>	✓ <sup>1</sup>	✓ <sup>1</sup>	✓ <sup>1</sup>	✓ <sup>1</sup>	—	—	—	—	—
Opzioni audio dei filmati	✓ <sup>1</sup>	✓ <sup>1</sup>	✓ <sup>1</sup>	✓ <sup>1</sup>	✓ <sup>1</sup>	—	—	—	—	—
Riprese intervallate	—	—	—	—	—	—	—	—	—	—
Riduzione vibrazioni <sup>3</sup>	✓ <sup>1</sup>	✓	✓	✓	✓	✓	✓	✓	✓	✓
Modo Area AF	—	✓ <sup>1</sup>	✓ <sup>1</sup>	✓ <sup>1</sup>	✓ <sup>1</sup>	—	✓	✓	✓	✓
AF con priorità al volto	—	✓ <sup>1</sup>	✓ <sup>1</sup>	✓ <sup>1</sup>	✓ <sup>1</sup>	—	✓	✓	✓	✓
Illumin. AF incorporato	—	—	—	—	—	✓	✓	✓	✓	✓
Modo flash <sup>4</sup>	—	—	—	—	—	—	—	—	—	—
Controllo flash <sup>4</sup>	—	—	—	—	—	—	—	—	—	—
Compensazione flash <sup>4</sup>	—	—	—	—	—	—	—	—	—	—

Menu di ripresa



		Modo Filmato					Modo Istantanea in movimento				
Modo di esposizione			P	S	A	M		P	S	A	M
Altre impostazioni	Selezione area di messa a fuoco	—	✓ <sup>1</sup>	✓ <sup>1</sup>	✓ <sup>1</sup>	✓ <sup>1</sup>	—	✓	✓	✓	✓
	Programma flessibile	—	—	—	—	—	—	—	—	—	—
	Blocco esposizione automatica	—	✓	✓	✓	—	—	✓	✓	✓	—
	Blocco della messa a fuoco	—	✓	✓	✓	✓	—	✓	✓	✓	✓
	Autoscatto	✓ <sup>1</sup>	✓	✓	✓	✓	—	—	—	—	—
	Modo di messa a fuoco	—	✓	✓	✓	✓	—	—	—	—	—
	Compensazione esposiz.	—	✓	✓	✓	—	—	✓	✓	✓	—
	Modo Filmato	✓ <sup>1</sup>	✓	✓	✓	✓	—	—	—	—	—
	Tema	—	—	—	—	—	✓	✓	✓	✓	✓

**1** Filmato HD selezionato nel modo filmato.

**2** Rallentatore selezionato nel modo filmato.

**3** Solo obiettivo VR.

**4** Disponibile solo quando è utilizzato un flash opzionale.



## Impostazioni predefinite

Le impostazioni predefinite sono elencate di seguito. Il menu di ripresa e altre opzioni di ripresa vengono ripristinate con **Ripristina opzioni ripresa** (☞ 110), le impostazioni del menu impostazioni con **Ripristina impostazioni** (☞ 152).

### ■ Impostazioni predefinite del menu di riproduzione

Opzione	Impostazione predefinita
Slide show (☞ 77)	
Tipo di immagine	Tutte le immagini
Selez. automatica scene	Auto
Intervallo fotogrammi	5 s
Durata riproduz. filmato	Come interv. fotogrammi
Audio	Brano 1
Ruota verticali (☞ 103)	Sì
Ridimensiona (☞ 105)	
Scegli dimensioni	1,1 M

### ■ Impostazioni predefinite menu di ripresa

Opzione	Impostazione predefinita
Modo di esposizione (☞ 111)	 Selez. automatica scene
Qualità dell'immagine (☞ 119)	JPEG normal
Dimensioni dell'immagine (☞ 119)	3872×2592
Sequenza (☞ 121)	Fotogramma singolo
Tipo otturatore (☞ 122)	Meccanico
Elettronico (alta velocità)	10 fps
Frequenza fotogrammi (☞ 122)	400 fps
Impostazioni filmato (☞ 123)	1080/60i
Misuraz. esposimetrica (☞ 124)	Matrix
Bilanciamento del bianco (☞ 126)	Auto



Opzione	Impostazione predefinita
Sensibilità ISO (☐ 131)	Auto (100–3200)
Picture Control (☐ 132)	Standard
Spazio colore (☐ 138)	sRGB
D-Lighting attivo (☐ 139)	Sì
NR su pose lunghe (☐ 140)	No
NR su ISO elevati (☐ 140)	Sì
Dissolvenza (☐ 140)	Nessuna
Opzioni audio dei filmati (☐ 141)	
Microfono	Sensibilità automatica (A)
Attenuazione vento	Sì
Riprese intervallate (☐ 142)	00:01':00", 001
Riduzione vibrazioni (☐ 143)	Attiva/Sì <sup>1</sup>
Modo area AF (☐ 144)	Area AF automatica <sup>2</sup>
AF con priorità al volto (☐ 147)	Sì <sup>3</sup>
Illumin. AF incorporato (☐ 147)	Sì
Modo flash (☐ 63)	Fill flash
Controllo flash (☐ 148)	TTL
Manuale	Piena potenza
Compensazione flash (☐ 149)	0,0

**1** Varia in base all'obiettivo.

**2** La fotocamera mette a fuoco il soggetto al centro del fotogramma quando **10 fps** è selezionato per **Elettronico (alta velocità)** o **Rallentatore** è selezionato come tipo di filmato.

**3** Il rilevamento volto non è disponibile quando **10 fps** è selezionato per **Elettronico (alta velocità)** o **Rallentatore** è selezionato come tipo di filmato.



## ■ Altre opzioni di ripresa

Opzione	Impostazione predefinita
Area di messa a fuoco (☐ 144)	Area centrale *
Programma flessibile (☐ 113)	No
Blocco esposizione automatica (☐ 125)	No
Blocco della messa a fuoco (☐ 145)	No
Autoscatto (☐ 49)	No
Modo di messa a fuoco (☐ 52)	Vedere pagina 52.
Compensazione esposiz. (☐ 57)	0,0
Modo filmato (☐ 37)	Filmato HD
Tema (☐ 47)	Bellezza
Impostazioni Picture Control (☐ 132)	Non modificati

\* Non visualizzato quando **Area AF automatica** è selezionato per **Modo area AF**.

## ■ Impostazioni predefinite menu impostazioni

Opzione	Impostazione predefinita
Scatto senza card (☐ 153)	Scatto impedito
Schermata di avvio (☐ 154)	No
Luminosità display (☐ 154)	
Luminosità monitor	0
Luminosità mirino	0
Reticolo guida (☐ 154)	No
Indicatori sonori (☐ 155)	
Autofocus/Autoscatto	Sì
Otturatore elettronico	Sì
Autospegnimento (☐ 155)	30 s
Attesa comando a dist. (☐ 156)	5 min
Uso pulsante AE-L/AF-L (☐ 156)	Blocco AE/AF
Blocco AE pulsante scatto (☐ 156)	No
Controllo da disp. HDMI (☐ 92)	Sì
Fuso orario e data (☐ 158)	
Ora legale	No
Rotazione automatica (☐ 159)	Sì
GPS (☐ 67)	
Autospegnimento	Disattiva
Usa GPS per orologio	Sì



## Capacità della card di memoria

La tabella di seguito mostra il numero approssimativo di immagini o la quantità di filmati che possono essere immagazzinate su una card SDHC Toshiba R95 W80MB/s UHS-I da 16 GB a diverse impostazioni di dimensione, qualità di immagine o filmato. Tutte le cifre sono approssimative; la dimensione file varia in base alla scena registrata.

### ■ Immagini fisse (modo Immagine fissa)<sup>1</sup>

Qualità dell'immagine (□ 119)	Dimensioni dell'immagine (□ 119)	Dimensione file	N. di immagini	Capacità buffer <sup>2</sup>
NEF (RAW) + JPEG fine <sup>3</sup>	3872×2592	23,9 MB	659	42
	2896×1944	21,4 MB	736	43
	1936×1296	19,6 MB	804	44
NEF (RAW)	—	17,1 MB	922	44
JPEG fine	3872×2592	6,8 MB	2.300	58
	2896×1944	4,3 MB	3.600	67
	1936×1296	2,5 MB	6.200	87
JPEG normal	3872×2592	3,4 MB	4.500	74
	2896×1944	2,2 MB	7.100	89
	1936×1296	1,3 MB	11.900	100
JPEG basic	3872×2592	1,8 MB	8.900	99
	2896×1944	1,1 MB	13.900	100
	1936×1296	0,7 MB	22.800	100

**1 Meccanico** selezionato per **Tipo otturatore**.

**2** Numero massimo di immagini che può essere memorizzato in un buffer di memoria con sensibilità ISO 100. Diminuisce se la riduzione disturbo su esposizioni lunghe è attivata (□ 140).

**3** La dimensione dell'immagine si applica solo a immagini JPEG. La dimensione delle immagini NEF (RAW) non può essere modificata. La dimensione del file è il totale per le immagini NEF (RAW) e JPEG.

### ■ Filmato HD

Impostazioni filmato (□ 123)	Lunghezza totale massima (circa)*
1080/60i	1 ora 27 minuti
1080/30p	1 ora 27 minuti
720/60p	2 ore 10 minuti

\* Per informazioni sulla lunghezza massima che è possibile registrare in un singolo clip, fate riferimento a pagina 123.





## ■ ■ Filmati al Rallentatore

Frequenza fotogrammi (□ 122)	Lunghezza totale massima registrata (circa)*
400 fps	1 ora 27 minuti
1200 fps	1 ora 27 minuti

\* È possibile registrare fino a cinque secondi di filmato al rallentatore in un unico clic. La lunghezza di riproduzione è circa 13,2 (**400 fps**) o 40 (**1200 fps**) volte la lunghezza registrata.

## ■ ■ Immagini fisse (Modo Selezione foto intelligente)

Qualità dell'immagine (□ 119)	Dimensioni dell'immagine (□ 119)	Dimensione file <sup>1</sup>	N. di scatti
NEF (RAW) + JPEG fine <sup>2</sup>	3872×2592	119,4 MB	131
	2896×1944	106,9 MB	147
	1936×1296	97,8 MB	160
NEF (RAW)	—	85,3 MB	184
JPEG fine	3872×2592	34,1 MB	461
	2896×1944	21,6 MB	729
	1936×1296	12,5 MB	1.258
JPEG normal	3872×2592	17,2 MB	915
	2896×1944	10,9 MB	1.438
	1936×1296	6,6 MB	2.397
JPEG basic	3872×2592	8,8 MB	1.798
	2896×1944	5,6 MB	2.797
	1936×1296	3,4 MB	4.577

**1** Dimensione totale delle cinque immagini registrate ad ogni scatto.

**2** La dimensione dell'immagine si applica solo a immagini JPEG. La dimensione delle immagini NEF (RAW) non può essere modificata. La dimensione del file è il totale per le immagini NEF (RAW) e JPEG.

## ■ ■ Immagini fisse (Modo Istantanea in movimento)

Qualità dell'immagine	Dimensioni dell'immagine	Dimensione file*	N. di scatti
—	—	17,7 MB	891

\* La dimensione del file è il totale per un'immagine singola e un filmato.



## Risoluzione dei problemi

Se si verificano problemi di funzionamento, consultate l'elenco dei problemi comuni qui di seguito prima di rivolgervi a un rivenditore o un Centro Assistenza Nikon.

### Display

#### I display sono spenti:

- La fotocamera è spenta (☐ 18) o la batteria è scarica (☐ 12, 21).
- Il monitor è stato spento (☐ 5). Premete il pulsante DISP per accendere il monitor.
- Un oggetto si è avvicinato al sensore di spegnimento monitor, attivando il mirino e spegnendo il monitor (☐ 6).
- I display si sono spenti automaticamente per risparmiare energia (☐ 155). È possibile riattivare i display mediante i pulsanti o la ghiera di selezione modo.
- La fotocamera è collegata a un computer (☐ 85) o un televisore (☐ 90).

#### I display si spengono senza preavviso:

- La batteria è quasi scarica (☐ 12, 21).
- I display si sono spenti automaticamente per risparmiare energia (☐ 155). È possibile riattivare i display mediante i pulsanti o la ghiera di selezione modo.
- La temperatura interna della batteria è alta (☐ xvi, 189). Attendete che la fotocamera si raffreddi prima di riaccenderla.

**La fotocamera non risponde:** fate riferimento a "Nota relativa alle fotocamere con comando elettronico" di seguito.

**Il mirino è fuori fuoco:** mettete a fuoco il mirino mediante il comando di regolazione diottrica (☐ 6).

**Indicatori non visualizzati:** premete il pulsante DISP (☐ 5).

#### Nota relativa alle fotocamere con comando elettronico

In casi estremamente rari, il display potrebbe non rispondere come previsto e la fotocamera potrebbe smettere di funzionare. Nella maggior parte dei casi, tale fenomeno è dovuto a forti cariche elettrostatiche esterne. Spegnete la fotocamera, rimuovete e sostituite la batteria, avendo cura di evitare scottature, quindi riaccendete la fotocamera, oppure, se state usando un adattatore CA (disponibile separatamente), disconnettetelo e riconnettetelo e riaccendete la fotocamera. Se il problema persiste dopo aver rimosso e sostituito la batteria, contattate il vostro rivenditore o un centro assistenza autorizzato Nikon.

## Ripresa (tutti i modi di esposizione)

---

**La fotocamera impiega tempo per accendersi:** cancellate file o formattate la card di memoria.

---

**Lo scatto è disabilitato:**

- La batteria è scarica (☐ 12, 21).
  - La card di memoria è bloccata (☐ 15) o piena (☐ 15, 21).
  - La fotocamera non è a fuoco (☐ 25).
  - State attualmente registrando un filmato al rallentatore (☐ 39).
- 

**La fotocamera non mette a fuoco automaticamente:**

- Il soggetto non è adatto per l'autofocus (☐ 54).
  - La fotocamera è in modo messa a fuoco manuale (☐ 52, 55).
- 

**La messa a fuoco non si blocca quando il pulsante di scatto viene premuto a metà corsa:**

utilizzate il pulsante ▲ (AF-ON) per bloccare la messa a fuoco quando il live view è spento ed è selezionato **AF-C** per il modo di messa a fuoco oppure quando si fotografano soggetti in movimento nel modo **AF-A** (☐ 52, 145).

---

**Selezione area di messa a fuoco non disponibile:** la selezione dell'area di messa a fuoco non è disponibile in Area AF automatica (☐ 144) o AF con priorità al volto (☐ 25). In altri modi area AF, l'area di messa a fuoco può essere selezionata premendo ☺.

---

**AF a inseguimento soggetto non disponibile:** selezionate un Picture Control non monocromatico (☐ 132, 144).

---

**Selezione del modo area AF non disponibile:** la fotocamera è nel modo Selezione foto intelligente (☐ 31), è selezionato il modo di messa a fuoco manuale (☐ 52) o **SELEZ. automatica scene** è selezionato per **Modo di esposizione** (☐ 111).

---

**Selezione della dimensione immagine non disponibile: NEF (RAW)** è selezionato per la qualità dell'immagine (☐ 119).

---

**La fotocamera è lenta a registrare le foto:** disattivate la riduzione disturbo su esposizioni lunghe (☐ 140).

---

**Compaiono disturbi (macchie luminose, pixel luminosi sparsi, effetto nebbia o linee) nelle foto:**

- Riducete la sensibilità ISO o attivate la riduzione disturbo su ISO elevati (☐ 140).
  - Utilizzate la riduzione disturbo su esposizioni lunghe con tempi di posa maggiori di 1 s (☐ 140).
- 

**Non vengono scattate foto quando il pulsante di scatto del comando a distanza viene premuto:**

- Sostituite la batteria del comando a distanza (☐ 163).
  - Scegliete un modo comando a distanza (☐ 49).
  - Il timer di standby del comando a distanza è scaduto (☐ 156).
  - Il telecomando non è puntato verso la fotocamera o il ricevitore infrarossi non è visibile (☐ 2, 3, 50).
  - Il telecomando è troppo lontano dalla fotocamera (☐ 50).
  - Una luce particolarmente intensa sta interferendo con il comando a distanza.
- 

**Appaiono sfocature nelle foto:** pulite gli elementi frontale e posteriore dell'obiettivo.

---



---

**Appaiono sfarfallii o strisce nei filmati o nei display:** scegliete un'impostazione **Riduzione dello sfarfallio** che corrisponda all'alimentazione CA locale (☐ 157).

---

**Le unità flash opzionali non si attivano:** la fotocamera è nel modo selezione foto intelligente o istantanea in movimento oppure è in corso la registrazione di un filmato o **Elettronico (alta velocità)** è selezionato per **Tipo otturatore** (☐ 27).

---

**Voci di menu non disponibili:** alcune opzioni sono disponibili solo in modi di ripresa o esposizione specifici (☐ 173) o quando è collegato un flash o l'unità GPS (☐ 59, 66).

---

## **Ripresa (modi P, S, A e M)**

---

**Lo scatto dell'otturatore è disattivato: S Auto a priorità di tempi** è stato selezionato per **Modo di esposizione** dopo avere selezionato una tempo di posa "Bulb" (Posa B) nel modo di esposizione manuale (☐ 114).

---

**Alcuni tempi di posa non sono disponibili:** è utilizzato un flash (☐ 64).

---

**I colori sono innaturali:**

- Regolate il bilanciamento affinché corrisponda alla sorgente di luce (☐ 126).
  - Regolate le impostazioni dei Picture Control (☐ 132).
- 

**Impossibile misurare il bilanciamento del bianco:** il soggetto è troppo scuro o troppo chiaro (☐ 129).

---

**I Picture Control generano risultati diversi: A (auto)** è selezionato per nitidezza, contrasto o saturazione. Per risultati coerenti in una serie di foto, scegliete un'altra impostazione (☐ 134).

---

**Non è possibile regolare luminosità e contrasto dei Picture Control:** il D-Lighting attivo è attivato (☐ 134, 139).

---

**Impossibile cambiare la misurazione esposimetrica:** il blocco dell'esposizione è attivo (☐ 125).

---

**Appaiono disturbi (aree rossastre e altri artefatti) nelle esposizioni lunghe:** attivate la riduzione disturbo su esposizioni lunghe (☐ 140).

---

## **Filmati**

---

**Impossibile registrare filmati:** non è possibile utilizzare il pulsante di registrazione filmati per registrare filmati nel modo selezione foto intelligente e istantanea in movimento (☐ 33, 47).

---

**Nessun suono registrato per i filmati:**

- **Microfono disattivato** è selezionato per **Opzioni audio dei filmati > Microfono** (☐ 141).
- L'audio dal vivo non viene registrato con i filmati al rallentatore (☐ 40) o le istantanee in movimento (☐ 45).



## Riproduzione

---

**Le immagini NEF (RAW) non vengono registrate:** la fotocamera visualizza solo le copie JPEG delle immagini NEF (RAW) + JPEG Fine (☐ 119).

**Le fotografie con orientamento verticale (ritratto) vengono visualizzate in orizzontale (paesaggio):**

- Selezionate **Si** per **Ruota verticali** (☐ 103).
- Le foto sono state scattate con **Rotazione automatica immagine** disattivato (☐ 159).
- La fotocamera era orientata verso l'alto o verso il basso al momento dello scatto (☐ 159).
- La foto è visualizzata nel modo mostra foto scattata (☐ 103).

**Impossibile udire l'audio del filmato:**

- Premete  verso l'alto per aumentare il volume (☐ 42). Se la fotocamera è collegata a un televisore (☐ 90), utilizzate i comandi del televisore per regolare il volume.
- L'audio dal vivo non viene registrato con i filmati al rallentatore (☐ 40) o le istantanee in movimento (☐ 47).

**Impossibile cancellare le immagini:**

- Rimuovete la protezione dai file prima della cancellazione (☐ 103).
- La card di memoria è bloccata (☐ 15).

**Impossibile selezionare le foto per la stampa:** la card di memoria è piena (☐ 21) o bloccata (☐ 15) oppure le fotografie sono in formato NEF (RAW). Per stampare le foto NEF (RAW), trasferite le immagini in un computer e utilizzate il software in dotazione o Capture NX 2 (☐ 85).

**Le immagini non sono visualizzate nel televisore:** la fotocamera non è collegata correttamente (☐ 90) oppure è stata selezionata un'opzione errata per **Standard video** (☐ 156).

**Impossibile trasferire le immagini su un computer:** se il vostro sistema non soddisfa i requisiti indicati a pagina 83, è comunque possibile trasferire le immagini al computer mediante un lettore per card.

**Impossibile visualizzare le foto in Capture NX 2:** aggiornate all'ultima versione (☐ 163).

## Varie

---

**La data di registrazione non è corretta:** impostate l'orologio della fotocamera (☐ 19, 158).

**Voci di menu non disponibili:** alcune opzioni sono disponibili solo con impostazioni specifiche (☐ 173) o quando è inserita una card di memoria (☐ 15, 101).



## Messaggi di errore

In questa sezione sono elencati i messaggi di errore visualizzati nel display.

Messaggio	Soluzione	
Ruotare l'anello zoom per estendere l'obiettivo.	Un obiettivo con un pulsante barilotto per obiettivo ritraibile è collegato al barilotto dell'obiettivo retratto. Premete il pulsante barilotto per obiettivo ritraibile e ruotate l'anello zoom per estendere l'obiettivo.	17, 198
Controllare l'obiettivo. È possibile scattare solo se è montato un obiettivo.	Collegate un obiettivo.	17
Impossibile scattare. Inserire una batteria completamente carica.	Spegnete la fotocamera e ricaricate la batteria oppure inserite una batteria di ricambio completamente carica.	12, 15
Impossibile utilizzare questa batteria. Inserire una batteria adatta a questa fotocamera.	Spegnete la fotocamera e inserite una batteria compatibile.	162
Errore di avvio. Spegner e riaccendere la fotocamera.	Spegnete la fotocamera, rimuovete e sostituite la batteria, quindi riaccendete la fotocamera.	15, 18
Orologio reimpostato.	Impostate l'orologio della fotocamera.	19, 158
Card di memoria non inserita.	Spegnete la fotocamera e verificate che la card sia inserita correttamente.	15
Card di memoria non formattata. Formattare la card di memoria?	Selezionate <b>Si</b> per formattare la card oppure spegnete la fotocamera e inserite un'altra card di memoria.	15, 153
La card di memoria è bloccata (in sola lettura).	Spegnete la fotocamera e fate scorrere l'interruttore di protezione da scrittura della card nella posizione "write" (di scrittura).	15



Messaggio	Soluzione	
La card di memoria è piena.	<ul style="list-style-type: none"> <li>• Potrebbe essere possibile registrare immagini aggiuntive se si riduce la qualità dell'immagine o la dimensione.</li> <li>• Cancellate le foto indesiderate.</li> <li>• Inserite un'altra card di memoria.</li> </ul>	119 75 15, 165
Impossibile utilizzare questa card, potrebbe essere danneggiata. Inserite un'altra card.	<ul style="list-style-type: none"> <li>• Utilizzate una card approvata.</li> <li>• Formattate la card. Se il problema persiste, la card potrebbe essere danneggiata. Contattate un Centro Assistenza Autorizzato Nikon.</li> <li>• Inserite una nuova card di memoria.</li> </ul>	165 153 15, 165
Impossibile creare nuove cartelle sulla card di memoria.	Se la cartella corrente è la 999 e contiene 999 fotografie o una fotografia con la numerazione 9999, il pulsante di scatto verrà disabilitato e non sarà possibile scattare altre fotografie. Selezionate <b>Si</b> per <b>Ripristina numeraz. file</b> e formattate la card di memoria corrente oppure inseritene una nuova.	157
Non è possibile utilizzare il pulsante di registrazione filmato con questo modo di ripresa.	Non è possibile utilizzare il pulsante di registrazione filmato nei modi selezione foto intelligente e istantanea in movimento.	33, 47
Non è possibile scattare immagini fisse quando è selezionato il rallentatore.	Non è possibile utilizzare il pulsante di scatto per riprendere fotografie durante la registrazione di un filmato al rallentatore.	39
L'illuminatore ha raggiunto il tempo massimo di utilizzo consecutivo ed è stato spento.	L'illuminatore nell'unità flash SB-N5 opzionale si spegne automaticamente dopo un periodo di utilizzo prolungato. Rimuovete le dita dal pulsante di scatto per un breve periodo.	62



Messaggio	Soluzione	
Hi	<ul style="list-style-type: none"> <li>• Riducete la sensibilità ISO.</li> <li>• Scegliete un tempo di posa più breve o un'apertura del diaframma più piccola (numero f/ più alto).</li> </ul>	131 114, 115, 116
Lo	<ul style="list-style-type: none"> <li>• Aumentate la sensibilità ISO.</li> <li>• Utilizzate un'unità flash opzionale.</li> <li>• Scegliete un tempo di posa più lungo o un'apertura del diaframma maggiore (numero f/ più basso).</li> </ul>	131 59 114, 115, 116
Non è possibile scattare nel modo auto a priorità di tempi con "Bulb (posa B)".	Scegliete un tempo di posa diverso oppure selezionato un'altra opzione per <b>Modo di esposizione</b> .	114, 116
Impossibile aggiornare il firmware del flash. Contattare un centro assistenza autorizzato Nikon.	È stato effettuato un tentativo con esito negativo di aggiornare il firmware dell'unità flash montata sulla fotocamera. Contattate un centro assistenza autorizzato Nikon.	—
Impossibile aggiornare il firmware obiettivo. Contattare un centro assistenza autorizzato Nikon.	È stato effettuato un tentativo con esito negativo di aggiornare il firmware dell'obiettivo montato sulla fotocamera. Contattate un centro assistenza autorizzato Nikon.	—
Errore. Premere nuovamente il pulsante di scatto.	Premete il pulsante di scatto. Se il problema persiste o si verifica frequentemente, contattate un centro assistenza autorizzato Nikon.	—





Messaggio	Soluzione	
Si è verificato un errore nella circuiteria interna. Contattare un centro assistenza autorizzato Nikon.	Contattare un centro assistenza autorizzato Nikon.	—
La fotocamera sta per spegnersi. La sua temperatura interna è elevata.	Attendete che la fotocamera si raffreddi.	xvi
La card di memoria non contiene immagini.	Per visualizzare le immagini, inserite una card di memoria contenente immagini.	15
Impossibile visualizzare questo file.	Il file è stato creato o modificato su un computer o una fotocamera di marca diversa oppure è danneggiato.	—
Impossibile selezionare questo file.		
Controllare la stampante.	Controllate la stampante.	—*
Controllare la carta.	Selezionate <b>Riprendi</b> dopo avere caricato la carta del formato corretto.	—*
Carta inceppata.	Togliete la carta inceppata e selezionate <b>Riprendi</b> .	—*
Carta esaurita.	Inserite la carta e selezionate <b>Riprendi</b> .	—*
Controllare il livello di inchiostro.	Selezionate <b>Riprendi</b> dopo avere controllato il livello di inchiostro.	—*
Inchiostro esaurito.	Sostituite l'inchiostro e selezionate <b>Riprendi</b> .	—*

\* Consultate il manuale della stampante per maggiori informazioni.



## Specifiche

### Fotocamera digitale Nikon 1 V1

<b>Tipo</b>		
<b>Tipo</b>	Fotocamera digitale con obiettivi intercambiabili	
<b>Innesto dell'obiettivo</b>	Baionetta 1-Mount Nikon	
<b>Angolo di campo effettivo</b>	Circa 2,7× la lunghezza focale dell'obiettivo (equivalente al formato 35 mm); formato Nikon CX	
<b>Pixel effettivi</b>	10,1 milioni	
<b>Sensore di immagine</b>		
<b>Sensore di immagine</b>	Sensore CMOS 13,2 mm × 8,8 mm	
<b>Sistema di riduzione polvere</b>	Pulizia del sensore di immagine	
<b>Memorizzazione</b>		
<b>Dimensione immagine (pixel)</b>	<b>Immagini fisse (modi Immagine fissa e Selezione foto intelligente, proporzioni di 3 : 2)</b>	
	• 3.872 × 2.592	• 2.896 × 1.944
	• 1.936 × 1.296	
	<b>Immagini fisse (modo Filmato, proporzioni di 16 : 9)</b>	
	• 3.840 × 2.160 (1080/60i)	• 1.920 × 1.080 (1080/30p)
	• 1.280 × 720 (720/60p)	
<b>Formato file</b>	<b>Immagini fisse (modo Istantanea in movimento, proporzioni di 16 : 9)</b>	
	• 3.840 × 2.160	
	• <b>NEF (RAW):</b> 12 bit, compresso	
<b>Sistema Picture Control</b>	• <b>JPEG:</b> conforme a JPEG Baseline con compressione fine (circa 1 : 4), normal (circa 1 : 8) o basic (circa 1 : 16)	
	• <b>NEF (RAW) + JPEG:</b> fotografie singole registrate in entrambi i formati NEF (RAW) e JPEG	
	Standard, Neutro, Saturo, Monocromatico, Ritratto, Paesaggio; il Picture Control selezionato può essere modificato; memorizzazione per i Picture Control personalizzati	
<b>Media</b>	Card di memoria SD (Secure Digital), SDHC e SDXC	
<b>Sistema file</b>	DCF (Design Rule for Camera File System) 2.0, DPOF (Digital Print Order Format), Exif (Exchangeable Image File Format for Digital Still Cameras) 2.3, PictBridge	



<b>Mirino elettronico</b>	
<b>Mirino elettronico</b>	Mirino LCD TFT a colori da 0,47 pollici e circa 1.440k punti, con comando di regolazione diottrica e regolazione della luminosità
<b>Copertura dell'inquadratura</b>	Circa 100 % orizzontale e 100 % verticale
<b>Distanza di accomodamento dell'occhio</b>	17 mm ( $-1,0 \text{ m}^{-1}$ ; dalla superficie centrale della lentina del mirino)
<b>Regolazione diottrica</b>	$-3 - +1 \text{ m}^{-1}$
<b>Sensore di spegnimento monitor</b>	La fotocamera passa al display del mirino se rileva che questo è in uso
<b>Modi di ripresa</b>	
	📷 Immagine fissa (3 : 2), 📷 Selezione foto intelligente (3 : 2), 📷 Filmato (HD 16 : 9, rallentatore 8 : 3), 📷 Istantanea in movimento (16 : 9)
<b>Otturatore</b>	
<b>Tipo</b>	Otturatore meccanico controllato elettronicamente con piano focale e corsa verticale; otturatore elettronico
<b>Velocità</b>	<ul style="list-style-type: none"> <li>• <b>Otturatore meccanico:</b> <math>1/4.000 - 30 \text{ s}</math> in passi di <math>1/3 \text{ EV}</math>; Posa B; Posa T (è necessario il telecomando opzionale ML-L3)</li> <li>• <b>Otturatore elettronico:</b> <math>1/16.000 - 30 \text{ s}</math> in passi di <math>1/3 \text{ EV}</math>; Posa B; Posa T (è necessario il telecomando opzionale ML-L3)</li> </ul>
<b>Tempo sincro flash</b>	<ul style="list-style-type: none"> <li>• <b>Otturatore meccanico:</b> si sincronizza con lo scatto a <math>X = 1/250 \text{ s}</math> o più lento</li> <li>• <b>Otturatore elettronico:</b> si sincronizza con lo scatto a <math>X = 1/60 \text{ s}</math> o più lento</li> </ul>
<b>Scatto</b>	
<b>Modo</b>	<ul style="list-style-type: none"> <li>• Fotogramma singolo, sequenza</li> <li>• Meccanico, Elettronico, Elettronico (alta velocità)</li> <li>• Autoscatto, comando a distanza ritardato, comando a distanza rapido, riprese intervallate</li> </ul>
<b>Velocità di scatto</b>	<ul style="list-style-type: none"> <li>• <b>Elettronico (alta velocità):</b> circa 10, 30 o 60 fps</li> <li>• <b>Altri modi:</b> fino a 5 fps (AF singolo o messa a fuoco manuale, S Auto a priorità di tempi o M modo di esposizione Manuale, tempo di posa <math>1/250 \text{ s}</math> o più breve e altre impostazioni predefinite)</li> </ul>
<b>Autoscatto</b>	2 sec, 5 sec, 10 sec
<b>Modi comando a distanza</b>	Comando a distanza ritardato (2 s); comando a distanza rapido



Esposizione	
Misurazione esposimetrica	Misurazione esposimetrica TTL utilizzando il sensore di immagine
Metodo di misurazione	<ul style="list-style-type: none"> <li>• <b>Matrix</b></li> <li>• <b>Ponderata centrale:</b> misura il cerchio di 4,5 mm al centro del fotogramma</li> <li>• <b>Spot:</b> misura il cerchio di 2 mm centrato sull'area di messa a fuoco selezionata</li> </ul>
Modo	Auto programmato con programma flessibile; Auto a priorità di tempi; Auto priorità diaframmi; Manuale; Selezione automatica scene
Compensazione esposiz.	-3 – +3 EV in incrementi di $\frac{1}{3}$ EV
Blocco esposizione	Luminosità bloccata al valore misurato con il pulsante  (AE-L/AF-L)
Sensibilità ISO (indice di esposizione consigliato)	ISO 100 – 3200 a passi di 1 EV. Può inoltre essere impostato a circa 1 EV (ISO 6400 equivalente) oltre ISO 3200; è disponibile il controllo automatico della sensibilità ISO (ISO 100 – 3200, 100 – 800, 100 – 400)
D-Lighting attivo	Sì, No
Messa a fuoco	
Autofocus	Autofocus ibrido (autofocus a rilevazione di fase/con rilevazione del contrasto); illuminatore ausiliario AF
Motore di messa a fuoco	<ul style="list-style-type: none"> <li>• <b>Autofocus (AF):</b> AF singolo (AF-S); AF continuo (AF-C); selezione auto AF-S/AF-C (AF-A); AF permanente (AF-F)</li> <li>• <b>Messa a fuoco manuale (MF)</b></li> </ul>
Modo area AF	Area AF singola, area AF automatica, inseguimento soggetto



<b>Messa a fuoco</b>	
<b>Area di messa a fuoco</b>	<ul style="list-style-type: none"> <li>• <b>AF a punto singolo:</b> 135 aree di messa a fuoco; le 73 aree centrali supportano l'AF a rilevazione di fase</li> <li>• <b>Area AF auto:</b> 41 aree di messa a fuoco</li> </ul>
<b>Blocco della messa a fuoco</b>	La messa a fuoco può essere bloccata premendo il pulsante di scatto a metà corsa (AF singolo) o premendo il pulsante $\text{AE-L/AF-L}$ (AE-L/AF-L)
<b>AF con priorità al volto</b>	Sì, No
<b>Flash</b>	
<b>Controllo</b>	Controllo flash i-TTL mediante sensore di immagine disponibile con l'unità flash opzionale SB-N5
<b>Modo</b>	Fill flash, sincro su tempi lenti, riduzione occhi rossi, sincro su tempi lenti con riduzione occhi rossi, sincro sulla seconda tendina, seconda tendina con sincro su tempi lenti
<b>Compensazione flash</b>	-3 - +1 EV in incrementi di $\frac{1}{3}$ EV
<b>Indicatore di flash pronto</b>	Si illumina quando l'unità flash opzionale è completamente carica
<b>Bilanciamento del bianco</b>	
	Auto, incandescente, fluorescente, sole diretto, flash, nuvoloso, ombra, premisurazione manuale, tutte eccetto la premisurazione manuale con regolazione fine
<b>Filmato</b>	
<b>Misuraz. esposimetrica</b>	Misurazione esposimetrica TTL utilizzando il sensore di immagine
<b>Metodo di misurazione</b>	<ul style="list-style-type: none"> <li>• <b>Matrix</b></li> <li>• <b>Ponderata centrale:</b> misura il cerchio di 4,5 mm al centro del fotogramma</li> <li>• <b>Spot:</b> misura il cerchio di 2 mm centrato sull'area di messa a fuoco selezionata</li> </ul>



<b>Filmato</b>	
<b>Dimensione fotogramma (pixel)/frequenza di registrazione</b>	<b>Filmati HD</b> <ul style="list-style-type: none"> <li>• 1.920 × 1.080/60i (59,94 campi/s<sup>*</sup>)</li> <li>• 1.920 × 1.080/30p (29,97 fps)</li> <li>• 1.280 × 720/60p (59,94 fps)</li> </ul>
	<b>Filmati al rallentatore</b> <ul style="list-style-type: none"> <li>• 640 × 240/400 fps (riproduzione a 30p/29,97 fps)</li> <li>• 320 × 120/1.200 fps (riproduzione a 30p/29,97 fps)</li> </ul>
	<b>Filmati registrati nel modo Immagine fissa</b>
	1.072 × 720/60p (59,94 fps)
	<b>Istantanea in movimento</b>
	1.920 × 1.080/60p (59,94 fps) (riproduzione a 24p/23,976 fps)
<b>Formato file</b>	MOV
<b>Compressione video</b>	Codifica avanzata video H.264/MPEG-4
<b>Formato di registrazione audio</b>	AAC
<b>Dispositivo di registrazione audio</b>	Microfono stereo incorporato o ME-1 esterno opzionale; sensibilità regolabile
* L'output del sensore è di circa 60 fps.	
<b>Monitor</b>	LCD TFT da 7,5 cm/3 pollici, circa 921k punti con regolazione della luminosità
<b>Riproduzione</b>	Riproduzione a pieno formato e miniature (4, 9 o 72 immagini o calendario) con zoom in riproduzione, riproduzione filmati, slide show, display degli istogrammi, rotazione automatica immagine e opzione di classificazione
<b>Interfaccia</b>	
<b>USB</b>	USB ad alta velocità
<b>Uscita video</b>	NTSC, PAL
<b>Uscita HDMI</b>	Connettore HDMI mini pin di tipo C
<b>Porta accessori</b>	Utilizzata per gli accessori designati
<b>Ingresso audio</b>	Mini pin jack stereo (diametro 3,5 mm)
<b>Lingue supportate</b>	Arabo, cinese (semplificato e tradizionale), ceco, danese, olandese, inglese, finlandese, francese, tedesco, greco, ungherese, indonesiano, italiano, giapponese, coreano, norvegese, polacco, portoghese, rumeno, russo, spagnolo, svedese, thailandese, turco, ucraino



<b>Fonte di alimentazione</b>	
<b>Batteria</b>	Una batteria ricaricabile Li-ion EN-EL15
<b>Adattatore CA</b>	Adattatore CA EH-5b; richiede un connettore di alimentazione EP-5B (acquistabile separatamente)
<b>Attacco per treppiedi</b>	
	1/4 pollici (ISO 1222)
<b>Dimensioni / peso</b>	
<b>Dimensioni (L × A × P)</b>	Circa 113 × 76 × 43,5 mm escluse sporgenze; spessore del corpo (dall'innesto al monitor) pari a 36 mm
<b>Peso</b>	Circa 383 g con batteria e card di memoria ma senza tappo corpo; circa 294 g (solo corpo della fotocamera)
<b>Ambiente operativo</b>	
<b>Temperatura</b>	0–40 °C
<b>Umidità</b>	Inferiore all'85 % (senza condensa)

- Salvo diverse indicazioni, tutti i dati si riferiscono ad una fotocamera in funzione con una batteria completamente carica, in un ambiente con una temperatura di 20 °C.
- Nikon si riserva il diritto di modificare le specifiche dell'hardware e del software descritte in questo manuale in qualsiasi momento e senza alcun preavviso. Nikon declina ogni responsabilità per eventuali danni provocati da possibili errori contenuti in questo manuale.



<b>Caricabatterie MH-25</b>	
<b>Potenza nominale in entrata</b>	100–240 V CA, 50/60 Hz, 0,12–0,23 A
<b>Potenza nominale in uscita</b>	8,4 V CC/1,2 A
<b>Batterie supportate</b>	Batterie Li-ion ricaricabili Nikon EN-EL15
<b>Tempo di carica</b>	Circa 2 ore e 35 minuti a una temperatura ambiente di 25 °C con batteria completamente scarica
<b>Temperatura operativa</b>	0–40 °C
<b>Dimensioni (L × A × P)</b>	Circa 91,5 × 33,5 × 71 mm, escluse sporgenze
<b>Lunghezza del cavo</b>	Circa 1,5 m
<b>Peso</b>	Circa 110 g, esclusi il cavo di alimentazione e l'adattatore da parete CA
<b>Batteria Li-ion ricaricabile EN-EL15</b>	
<b>Tipo</b>	Batteria ricaricabile agli ioni di litio
<b>Capacità nominale</b>	7,0 V, 1.900 mAh
<b>Temperatura operativa</b>	0–40 °C
<b>Dimensioni (L × A × P)</b>	Circa 40 × 56 × 20,5 mm
<b>Peso</b>	Circa 88 g, escluso il copricontatti





**1 NIKKOR VR 10–30 mm f/3.5-5.6**

<b>Tipo</b>	Obiettivo con baionetta 1-Mount
<b>Lunghezza focale</b>	10–30 mm
<b>Apertura massima</b>	f/3.5-5.6
<b>Struttura</b>	12 elementi in 9 gruppi (compresi 3 elementi asferici)
<b>Angolo di campo</b>	77°–29° 40'
<b>Riduzione vibrazioni</b>	Decentramento ottico mediante motori VCM (voice coil motors)
<b>Distanza minima di messa a fuoco</b>	0,2 m dal piano focale in tutte le posizioni dello zoom
<b>Lamelle diaframma</b>	7 (apertura circolare del diaframma)
<b>Diaframma</b>	Completamente automatico
<b>Campo apertura</b>	<ul style="list-style-type: none"><li>• <b>Lunghezza focale 10 mm:</b> f/3.5-16</li><li>• <b>Lunghezza focale di 30 mm:</b> f/5.6-16</li></ul>
<b>Dimensione attacco filtro</b>	40,5 mm (P=0,5 mm)
<b>Dimensioni</b>	Circa 57,5 mm di diametro × 42 mm (distanza dalla flangia di innesto obiettivo della fotocamera quando l'obiettivo è retracts)
<b>Peso</b>	Circa 115 g

Specifiche soggette a modifica senza preavviso. Nikon declina ogni responsabilità per eventuali danni provocati da possibili errori contenuti in questo manuale.



## ■ 1 NIKKOR VR 10–30 mm f/3.5-5.6

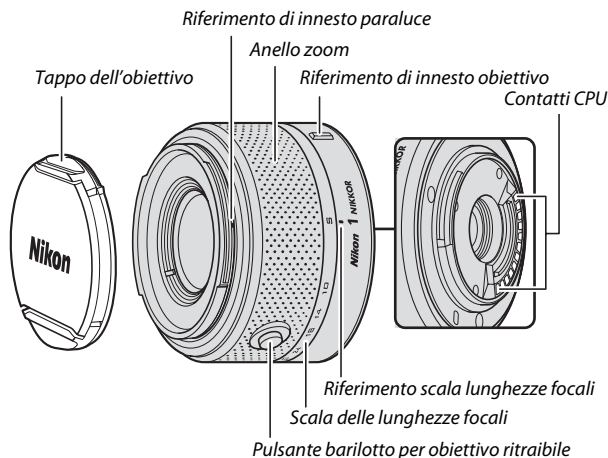

Gli obiettivi 1 NIKKOR sono destinati esclusivamente alle fotocamere digitali con obiettivo intercambiabile Nikon 1. L'angolo di campo è equivalente a quello di un obiettivo con formato da 35 mm con una lunghezza focale superiore di circa 2,7 ×. Supportano la riduzione delle vibrazioni normale e attiva e la disattivazione della riduzione vibrazioni (📖 143).

Utilizzate l'anello zoom per ingrandire e ridurre.



### **☑ Cura dell'obiettivo**

- Se utilizzate un paraluce opzionale, evitate di afferrare o tenere l'obiettivo o la fotocamera solo dal paraluce.
- Tenete puliti i contatti CPU.
- Usate una pompetta per rimuovere polvere e impurità dalla superficie dell'obiettivo. Per rimuovere macchie e impronte digitali, applicate una piccola quantità di etanolo o di prodotto per la pulizia dell'obiettivo su un panno di cotone pulito e morbido o su una velina per la pulizia dell'obiettivo e pulite dal centro verso l'esterno con dei movimenti circolari, assicurandovi di non lasciare tracce o toccare il vetro con le dita.
- Per la pulizia dell'obiettivo, non usate mai solventi organici come quelli per pitture o benzene.
- È possibile usare un paraluce o un filtro NC per proteggere l'elemento frontale dell'obiettivo.
- Montate i tappi frontale e posteriore quando l'obiettivo non viene utilizzato.
- Se l'obiettivo non verrà usato per un periodo di tempo prolungato, conservatelo in un luogo fresco e asciutto per evitare muffa e ruggine. Non conservatelo sotto la luce diretta del sole o con palline di naftalina o canfora.
- Tenete l'obiettivo asciutto. Meccanismi interni arrugginiti possono causare danni irreparabili.
- Lasciare l'obiettivo in luoghi estremamente caldi può provocare danni o deformare alcune parti costituite da plastica rinforzata.

### **☑ Accessori in dotazione**

- Copriobiettivo frontale snap on 40,5 mm LC-N40.5
- Copriobiettivo posteriore LF-N1000

### **☑ Accessori opzionali**

- Filtri a vite 40,5 mm
- Custodia morbida per obiettivi CL-N101
- Paraluce a baionetta HB-N101 (si monta come mostrato di seguito).

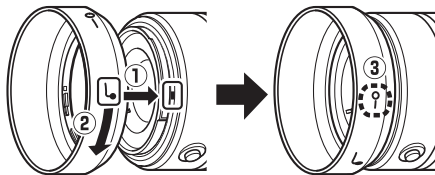

## ■ Adattatore baionetta FT1 opzionale

Leggete questa sezione per informazioni sull'uso dell'adattatore baionetta FT1 opzionale. Prima di procedere, assicuratevi di avere letto e compreso il presente manuale e la documentazione relativa all'FT1 e agli obiettivi.

### Autofocus

L'autofocus è disponibile solo per gli obiettivi AF-S; altri tipi di obiettivi supportano solo la messa a fuoco manuale. Impostate il modo di messa a fuoco della fotocamera su **AF-S** (la fotocamera non mette a fuoco se impostata su altri modi di autofocus). L'unico modo area AF disponibile è **AF a punto singolo** e la fotocamera mette a fuoco sul soggetto solo nel punto AF centrale. L'AF con priorità al volto non è supportato. In alcuni casi potrebbe essere emesso un suono, potrebbe essere visualizzato l'indicatore di messa a fuoco e risultare possibile scattare foto quando la fotocamera non è a fuoco; qualora ciò dovesse accadere, mettete a fuoco manualmente.

### Messa a fuoco manuale

Seguite i passaggi descritti di seguito per mettere a fuoco manualmente quando si usa FT1 con un obiettivo a baionetta F-Mount NIKKOR.

#### 1 Selezionate il modo di messa a fuoco manuale.

Premete ▼ (AF) per visualizzare le opzioni del modo di messa a fuoco, selezionate **MF**, quindi premete .

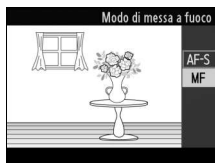

Se l'obiettivo supporta l'esclusione dell'autofocus manuale, dopo avere messo a fuoco usando l'autofocus è possibile tenere premuto il pulsante di scatto a metà corsa e ruotare l'anello di messa a fuoco dell'obiettivo per effettuare una taratura manuale della messa a fuoco. Per mettere nuovamente a fuoco usando l'autofocus, premete nuovamente a metà corsa il pulsante di scatto.



## 2 Mettete a fuoco.

Ruotate l'anello di messa a fuoco dell'obiettivo fino a quando il soggetto appare messo a fuoco.

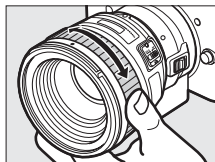

Per ingrandire la visualizzazione per effettuare una messa a fuoco più precisa, premete  $\odot$  (ciò non è disponibile durante la registrazione di filmati o nel modo filmato al rallentatore). Apparirà una finestra di navigazione in una cornice grigia nell'angolo inferiore destro del display.

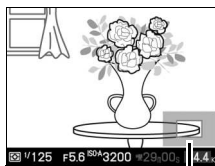

*Finestra di navigazione*

Premete il controllo  $\mathbb{Q}$  verso l'alto per ingrandire fino a un massimo di 10x, verso il basso per ridurre. Usate il multi-selettore per scorrere verso le aree del fotogramma non visibili nel display. Premete  $\odot$  per annullare lo zoom.

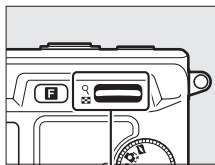

*Controllo  $\mathbb{Q}$*



## Telemetro elettronico

Se è collegato un obiettivo CPU nel modo di messa a fuoco manuale, l'indicatore di messa a fuoco può essere usato per controllare se la fotocamera è messa a fuoco sul soggetto nell'area di messa a fuoco centrale.

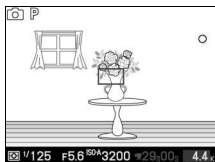

Indicatore di messa a fuoco	Stato
●	A fuoco.
▶	Fotocamera messa a fuoco davanti al soggetto.
◀	Fotocamera messa a fuoco dietro al soggetto.
▶ ◀ (lampeggiante)	Impossibile determinare la messa a fuoco.

Si noti che con alcuni soggetti, l'indicatore di messa a fuoco (●) potrebbe venire visualizzato quando la fotocamera non ha messo a fuoco. Controllate la messa a fuoco nel display prima della ripresa.

## Messaggi e visualizzazioni di errore

I seguenti avvisi appaiono nel display dell'apertura della fotocamera.

Display	Problema	Soluzione
FEE	La ghiera diaframma dell'obiettivo non è bloccata sull'apertura minima.	Quando utilizzate obiettivi CPU, bloccate la ghiera diaframma sull'apertura minima (numero f/più alto).
F---	È innestato un obiettivo senza CPU, oppure non è innestato alcun obiettivo.	Utilizzate la ghiera diaframma per regolare l'apertura.



## Restrizioni

- Il modo Selezione foto intelligente non è supportato.
- Le istantanee in movimento possono essere registrate solo quando viene utilizzato un obiettivo AF-S ed è selezionato **AF-S (AF singolo)** come modo di messa a fuoco, e solo quando la fotocamera è messa a fuoco. Non cercate di regolare la messa a fuoco usando l'anello di messa a fuoco; se esso viene ruotato, apparirà un messaggio di errore e non sarà possibile scattare foto prima di avere eliminato il messaggio dal display e di avere messo nuovamente a fuoco la fotocamera premendo il pulsante di scatto a metà corsa.
- Non sono disponibili tempi di posa di 1 sec o più lunghi.
- L'interruttore del monitor sonoro e il pulsante di funzionamento della messa a fuoco (Blocco della messa a fuoco/RICHIAMO MEMORIA/Avvio AF) non hanno effetto.

## Precauzioni per l'uso

- Gli obiettivi di peso superiore a 380 g dovrebbero sempre essere dotati di un supporto. Non mantenere e non trasportare la fotocamera afferrandola dalla cinghia a tracolla senza supportare l'obiettivo. La mancata osservanza di questa precauzione potrebbe arrecare danni all'innesto dell'obiettivo della fotocamera.
- Nelle foto scattate usando obiettivi senza CPU impostati all'apertura minima, potrebbero apparire linee.
- La fotocamera continua a regolare l'esposizione durante la registrazione di filmati. Selezionate il modo di esposizione **A** o **M** onde evitare che il microfono registri i suoni prodotti dall'obiettivo.
- L'autofocus potrebbe risultare meno preciso quando è selezionato **S Auto a priorità di tempi, A Auto priorità diaframmi** o **M Manuale per Modo di esposizione**.
- Durante la ripresa in sequenza, la messa a fuoco è fissata nella posizione impostata durante il primo scatto di ciascuna sequenza e la frequenza di scatto rallenta nei modi diversi da **Elettronico (Hi)**.
- La visualizzazione potrebbe cambiare durante la ripresa, quando è selezionato **Elettronico (Hi)**, ma ciò non ha alcun effetto sulle foto.
- Alcuni obiettivi bloccano l'illuminatore ausiliario AF e, ad alcune distanze, il flash.
- Le fasce superiori e inferiori delle foto potrebbero mancare quando si usano forme bokeh circolari create con aperture ampie usando obiettivi con apertura massima di f/1.4.



## ■ Standard supportati

- **DCF Versione 2.0:** Design Rule for Camera File System (DCF) è uno standard largamente diffuso nel settore delle fotocamere digitali per garantire compatibilità tra fotocamere di marche differenti.
- **DPOF:** Digital Print Order Format (DPOF) è uno standard largamente diffuso nel settore, che permette di stampare le immagini da ordini di stampa memorizzati sulla card di memoria.
- **Exif versione 2.3:** la fotocamera supporta Exif (Exchangeable Image File Format for Digital Still Cameras) versione 2.3, uno standard in cui le informazioni memorizzate con le fotografie sono usate per una riproduzione dei colori ottimale quando le immagini sono stampate da stampanti conformi a Exif.
- **PictBridge:** uno standard nato da una collaborazione fra i produttori di fotocamere digitali e di stampanti, che consente di stampare le fotografie direttamente da una stampante senza trasferirle su computer.
- **HDMI:** High-Definition Multimedia Interface è uno standard per le interfacce multimediali usato nell'elettronica di consumo e per i dispositivi AV in grado di trasmettere dati audiovisivi e segnali di controllo a dispositivi compatibili con lo standard HDMI attraverso una sola connessione via cavo.

### Informazioni sui marchi

Macintosh, Mac OS e QuickTime sono marchi registrati della Apple Inc. negli Stati Uniti e/o in altri paesi. Microsoft, Windows e Windows Vista sono marchi di fabbrica registrati o marchi di fabbrica di proprietà della Microsoft Corporation negli Stati Uniti e/o in altri paesi. Il logo PictBridge è un marchio di fabbrica. I logo SD, SDHC e SDXC sono marchi di fabbrica di proprietà della SD-3C, LLC. HDMI, il logo

**HDMI** e High-Definition Multimedia Interface sono marchi di fabbrica o marchi di fabbrica registrati di proprietà della HDMI Licensing LLC. Tutti gli altri nomi di marchi menzionati nel presente manuale o nell'ulteriore documentazione fornita con il vostro prodotto Nikon sono marchi di fabbrica o marchi di fabbrica registrati di proprietà dei rispettivi proprietari.





## ***Durata della batteria***

---

Il numero di scatti che è possibile effettuare con batterie completamente cariche varia in base alle condizioni della batteria, alla temperatura, a fattori come l'utilizzo di dispositivi GPS o altri accessori, all'intervallo tra uno scatto e l'altro e al tempo di visualizzazione dei menu. Alcuni dati campione per le batterie EN-EL15 (1.900 mAh) sono mostrati qui di seguito.

• **Immagini fisse: circa 400 o 350 con SB-N5**

• **Filmati: circa 120 minuti di filmato HD a 1080/60i**

Valori per le immagini fisse misurati a 25 °C con una batteria EN-EL15 completamente carica, un obiettivo 1 NIKKOR VR 10–30 mm f/3.5-5.6 e una card SDHC Toshiba R95 W80MB/s UHS-I da 16 GB, in conformità allo standard CIPA nelle seguenti condizioni di prova: fotografie di qualità STANDARD scattate a intervalli di 30 sec. (misurazioni per SB-N5 effettuate utilizzando il flash una volta ogni due scatti) con la fotocamera spenta e riaccesa ogni dieci scatti.

I seguenti casi possono ridurre la durata della batteria:

- Tenere il pulsante di scatto premuto a metà corsa
- Operazioni ripetute di autofocus
- Scattare fotografie NEF (RAW)
- Tempi di posa lenti
- Utilizzo di flash o unità GPS opzionali
- Utilizzo del modo riduzione vibrazioni con obiettivi VR





























Per assicurarvi di ottenere il massimo dalle batterie ricaricabili Nikon EN-EL15, attenetevi alle indicazioni seguenti:

- Mantenete puliti i contatti della batteria. La presenza di impurità sui contatti può ridurre le prestazioni della batteria.
- Utilizzate le batterie immediatamente dopo averle ricaricate. Le batterie si esauriscono se vengono lasciate inutilizzate.



## Indices

### Simboli

 (Modo Immagine fissa).....	23
 (Modo Selezione foto intelligente) .	31
 (modo Filmato).....	37
 (Modo Istantanea in movimento).....	45
 (Selez. automatica scene).....	23, 111
 (Ritratto).....	23
 (Paesaggio).....	23
 (Close-up).....	23
 (Ritratto notturno).....	23
 (Auto).....	23
<b>P</b> (Auto programmato).....	111, 113
<b>S</b> (Auto a priorità di tempi).....	111, 114
<b>A</b> (Auto a priorità diaframmi).....	111, 115
<b>M</b> (Manuale).....	111, 116
<b>*</b> (programma flessibile).....	113
Pulsante <b>MENU</b> (menu).....	10, 101, 109, 151
Pulsante  (riproduzione).....	28, 34, 48
Pulsante  (cancella).....	29, 35, 43, 48, 75
Pulsante <b>DISP</b> (visualizza).....	5, 69
Pulsante  (funzionalità).....	9, 27, 39, 47, 76
Pulsante  (OK).....	8, 34, 42, 48
 (AE-L/AF-L).....	125, 146
 (Compensazione esposiz.).....	57
<b>AF</b> (modo di messa a fuoco).....	53
 (autoscatto).....	49
Comando  (zoom riproduzione/ miniatura).....	28, 42, 56, 72, 74
<b>PRE</b> (Premisurazione manuale).....	128
 (comando a distanza ritardato).....	49
 (comando a distanza rapido).....	49
 (fotogramma singolo).....	121
 (continuo).....	121
 (matrix).....	124
 (ponderata centrale).....	124
 (spot).....	124
 (area AF automatica).....	144
 (area AF singola).....	144
 (inseguimento soggetto).....	144
 (riduzione occhi rossi).....	63

<b>SLOW</b> (sincro su tempi lenti).....	63
<b>REAR</b> (sincro sulla seconda tendina).....	63
 (indicatore di flash pronto).....	61

### A

Accessori.....	161
Adattatore baionetta.....	161, 200
Adattatore CA.....	162, 166
Adobe RGB.....	138
AE-L.....	125, 146
AF.....	52, 144
AF automatico.....	52
AF con priorità al volto.....	25, 147
AF continuo.....	52
AF permanente.....	52
AF singolo.....	52
AF-A.....	52
AF-C.....	52
AF-F.....	52
AF-S.....	52
Alta definizione.....	91, 92, 204
Altoparlante.....	2
Anello zoom.....	24, 198
Apertura massima.....	197
Area AF automatica (modo area AF).....	144
Area AF singola.....	144
Area di messa a fuoco.....	25, 144
Attenuazione vento.....	141
Auto a priorità di tempi.....	114
Auto priorità diaframmi.....	115, 116
Auto programmato.....	111, 113
Autofocus.....	52, 144
Autoritratto.....	49
Autoscatto.....	49
Autospegnimento.....	18, 67, 155
Avvisi relativi alla temperatura.....	xvi

### B

Barriera di protezione sensore.....	198
Batteria.....	12, 15, 21, 159, 196
Batteria dell'orologio.....	20
Bilanciamento del bianco.....	126
Blocco AE.....	125, 156

Blocco AE pulsante scatto .....	156
Blocco della messa a fuoco .....	145
Blocco esposizione.....	125, 156
Bordo .....	98
Bordo di memoria.....	25, 121
Buffering.....	32, 46

## C

Calendario .....	73, 77
Cancella.....	29, 35, 43, 48, 75
Capacità della card di memoria .....	180
Capture NX 2.....	120, 137, 163
Card di memoria 15, 16, 153, 165, 180	
Card SD .....	165
Carica da/Salva su card .....	137
Cavo A/V .....	90
Cavo USB .....	85, 93
CEC .....	92
Cinghia.....	12
Classificazione .....	76, 103
Collegamento dell'obiettivo .....	17
Comando a distanza .....	49
Comando a distanza a risposta rapida. 49	
Comando a distanza ritardato.....	49
Comando di regolazione diottrica .....	6
Compensazione esposiz. ....	57
Compensazione flash .....	149
Computer .....	81
Connettore di alimentazione. 162, 166	
Continuo.....	121
Contrasto .....	134, 139
Controllo da disp. HDMI.....	92
Controllo flash .....	148
Creazione di filmati brevi.....	87, 88

## D

Da scartare .....	75
Data e ora .....	19, 158
Data/ora .....	98
DCF versione 2.0 .....	138, 204
Diaframma.....	112, 115, 116
Digital Print Order Format .....	204
Dimensione....	105, 119, 123, 190, 194
Dimensioni dell'immagine .....	119
Display dettagliato.....	4, 5
Display semplificato.....	5

Dissolvenza .....	140
Distanziatore di innesto treppiedi .. 51, 164	
D-Lighting.....	104
D-Lighting attivo .....	139
DPOF .....	95, 99, 204

## E

Effetti filtro .....	134, 135
Elettronico.....	27, 122
Elettronico (alta velocità) .....	27, 122
Elimina foto selezionate .....	75
Elimina l'immagine corrente29, 35, 43, 48, 75	
Elimina tutte le immagini.....	75
Esposizione .....	57, 111, 124, 125
Exif versione 2.3 .....	138, 204

## F

Fill flash.....	63
Filmati .....	27, 37, 123
Filmati HD .....	37, 123
Flash .....	59, 148, 149, 162
Flash opzionale.....	59
Formato data.....	19, 158
Formatta.....	15, 153
Formatta card.....	153
Formattazione card memoria.....	15
Frequenza fotogrammi.....	69, 122
Fuso orario .....	158
Fuso orario e data .....	158

## G

Ghiera di selezione modo .....	7
GP-N100 .....	66
GPS.....	66
GPS assistito .....	68
Guida zoom .....	24

## H

H.264 .....	194
HDMI .....	91, 92, 204
HDMI-CEC.....	92

## I

Illumin. AF incorporato .....	53, 147
Illuminatore .....	33, 47, 62
Illuminatore ausiliario AF.....	53, 147



Illuminazione riflessa .....	62
Impostazioni disponibili .....	173
Impostazioni filmato .....	123
Impostazioni predefinite .....	177
Indicatore del piano focale .....	2, 56
Indicatore di esposizione.....	116
Indicatore di flash pronto .....	61
Indicatori sonori.....	155
Info batteria .....	159
Informazioni dettagliate sulla foto.....	5, 70
Informazioni semplici sulla foto.....	69
Informazioni sulla foto .....	5, 69
Innesto dell'obiettivo .....	56
Inseguimento soggetto .....	144
Interruttore di alimentazione .....	18
Interruttore zoom motorizzato .....	24
Istantanea in movimento .....	7, 45
Istogramma.....	71

## J

JPEG .....	119
------------	-----

## L

Lampeggiatore .....	59
Lingua (Language).....	19, 158
Luminosità .....	134
Luminosità display .....	154
Luminosità mirino.....	154
Luminosità monitor .....	154
Lunghezza focale.....	24, 70

## M

Manuale .....	111, 116
Mappatura dei pixel.....	160
Matrix (misurazione).....	124
Menu di ripresa .....	109
Menu impostazioni .....	151
Menu riproduzione .....	101
Messa a fuoco.....	52, 144
Messa a fuoco del mirino.....	6
Messa a fuoco manuale .....	55
Microfono.....	38, 141
Mirino .....	6, 154
Mirino elettronico.....	6, 154
Misuraz. esposimetrica.....	124
Modo Area AF.....	144

Modo di esposizione .....	111
Modo di messa a fuoco.....	52
Modo Filmato.....	7, 37
Modo flash .....	63
Modo Immagine fissa.....	7, 23
Modo Istantanea in movimento...7,	45
Modo Selezione foto intelligente.7,	31
Monitor .....	4, 5, 154
Monocromatico .....	132
MOV .....	120
Multi-selettore .....	8

## N

NEF.....	119, 120
NEF (RAW) .....	119, 120
Neutro.....	132
Nikon Transfer 2 .....	85
Nitidezza .....	134
NR su ISO elevati .....	140
NR su pose lunghe.....	140
Numero f/.....	112, 161

## O

Obiettivo .....	17, 24, 143, 161, 197
Obiettivo compatibile.....	161
Opzioni audio dei filmati.....	141
Ora legale.....	19, 158
Ordine di stampa DPOF .....	95, 99
Orologio .....	19, 20, 67, 158
Otturatore elettronico .....	27, 122

## P

Paesaggio.....	23, 132
PictBridge.....	93, 204
Picture Control.....	132, 136
Picture Control person.....	133, 136
Ponderata centrale (misurazione)..	124
Porta accessori.....	59, 66
Posa B.....	117
Posa T.....	19, 49, 117, 158
Premete il pulsante di scatto a metà corsa .....	25, 26, 32, 46
Premete il pulsante di scatto fino in fondo.....	26
Premisurazione manuale .....	126, 128
Programma flessibile.....	113
Proteggi.....	103



Pulisci sensore di immagine .....	172
Pulsante <b>AE-L/AF-L</b> .....	125, 146, 156
Pulsante barilotto per obiettivo ritraibile.....	17, 24, 198
Pulsante di registrazione filmato .....	27, 38, 41
Pulsante di scatto ...	25, 26, 32, 46, 156
Pulsante funzionalità ..	9, 27, 39, 47, 76

## Q

Qualità dell'immagine.....	119
----------------------------	-----

## R

Rallentatore.....	40, 122
Regolazione fine del bilanciamento del bianco .....	127
Regolazione rapida .....	134
Requisiti di sistema .....	83
Reticolo guida .....	6, 154
Ricarica di una batteria.....	12
Ricevitore infrarossi.....	2, 3, 50
Ridimensiona.....	105
Riduzione occhi rossi .....	63
Riduzione sfarfallio.....	157
Riduzione vibrazioni .....	143
Rifilatura dei filmati.....	107
Rimozione dell'obiettivo dalla fotocamera.....	17
Riprese intervallate .....	142
Ripristina impostazioni.....	152
Ripristina numeraz. file.....	157
Ripristina opzioni ripresa .....	110
Riproduzione .....	28, 69
Riproduzione a pieno formato ...	28, 69
Riproduzione calendario .....	73
Riproduzione miniature.....	72
Ritaglia .....	98, 106
Ritratto .....	23, 132
Ritratto notturno .....	23
Rotazione automatica immagine ..	159
Ruota foto verticali.....	103

## S

Saturazione .....	134
Saturo .....	132
Scala delle lunghezze focali .....	24, 198
Scatto migliore.....	31, 34

Scatto senza card .....	153
Schermata di avvio .....	154
Segnale acustico.....	25, 50, 155
Selez. automatica scene .....	23, 111
Selezione immagini .....	102
Selezione per data .....	95
Selezione per la stampa.....	95
Sensibilità .....	131
Sensibilità ISO .....	131
Sensore di spegnimento monitor .....	6
Sequenza.....	27
Short Movie Creator .....	81, 87, 88
Sincro su tempi lenti.....	63
Sincro sulla prima tendina .....	63
Sincro sulla seconda tendina.....	63
Slide show.....	77
Spazio colore .....	138
Spia di accesso .....	26, 121
Spot (misurazione).....	124
sRGB .....	138
Stampa.....	93
Stampa data .....	99
Stampa indice .....	95
Stampa ord. DPOF.....	95
Standard.....	132
Standard video .....	156

## T

Taglia filmato.....	107
Tappo corpo .....	1, 2, 163
Tappo dell'obiettivo .....	17
Tecnica fotografica .....	33
Televisore .....	90, 156
Tema.....	47
Temperatura di colore .....	130
Tempo attesa comando a distanza	156
Tempo di posa .....	112, 114, 116
Timer .....	49, 142
Tinta.....	134
Tipo di filmato.....	39
Tipo otturatore .....	27, 122
Tono .....	134, 135
Traccia di sottofondo .....	48, 78, 88

## U

Usa GPS per orologio .....	67
USB .....	85, 93



Uso pulsante AE-L/AF-L .....	156
UTC .....	67

## **V**

---

Versione firmware .....	160
ViewNX 2 .....	81
Volume.....	42, 79
VR .....	143

## **Z**

---

Zoom in riproduzione .....	74
----------------------------	----





# **Nikon**

È severamente vietata la riproduzione parziale o totale di questo manuale (tranne la breve citazione negli articoli o nelle rassegne critiche) senza autorizzazione scritta da NIKON CORPORATION.



**NIKON CORPORATION**

© 2011 Nikon Corporation

SB2C02(1H)  
6MVA031H-02