

SONY®

Guida per l'utente

Xperia™ go
ST27i/ST27a

Indice

Informazioni importanti	7
Resistenza all'acqua	8
Valutazione IP (Ingress Protection, Protezione ingresso)	8
Android™: cosa e perché?	10
Applicazioni	10
Introduzione	11
Montaggio	11
Accensione e spegnimento del telefono	12
Installazione guidata	13
Blocco schermo	13
Account e servizi	14
Caratteristiche del telefono	15
Panoramica del telefono	15
Utilizzo dei tasti	16
Batteria	16
Utilizzo del touchscreen	18
Schermata Home	20
Accesso ed utilizzo delle applicazioni	22
Stato e notifiche	24
Menu impostazioni del telefono	25
Immissione di testo	26
Personalizzazione del telefono	30
Memoria	33
Utilizzo dell'auricolare con il telefono	34
Impostazioni per messaggi e Internet	34
Disattivazione del traffico dati	35
Roaming dati	36
Impostazioni di rete mobile	36
Chiamate	37
Chiamate di emergenza	37
Gestione delle chiamate	37
Segreteria telefonica	38
Chiamate multiple	39
Conferenze telefoniche	39
Impostazioni di chiamata	40
Contatti	42
Trasferimento dei contatti sul nuovo telefono	42
Contatti panoramica schermata	44
Gestione della rubrica	44

Comunicazione con i propri contatti.....	46
Condivisione della rubrica.....	46
Backup dei contatti.....	46
Messaggi.....	48
Utilizzo di SMS e MMS.....	48
Opzioni relative a SMS e MMS.....	50
E-mail.....	51
Utilizzo dell'e-mail.....	51
Utilizzo di account e-mail.....	54
Gmail™ e altri servizi Google™	55
Google Talk™	56
Timescape™.....	57
Visualizzazione principale Timescape™	57
Utilizzo di Timescape™.....	57
Impostazioni di Timescape™.....	59
Widget feed Timescape™.....	59
Widget Timescape™ Friends.....	60
Widget di Timescape™ Share.....	61
Introduzione a Google Play™	62
Download da Google Play™.....	62
Cancellazione dei dati di un'applicazione.....	63
Autorizzazioni.....	63
Installazione delle applicazioni che non provengono da Google Play™	63
Servizio PlayNow™.....	64
Prima di scaricare contenuto.....	64
Download dal servizio PlayNow™	64
Video Unlimited™.....	65
Panoramica del menu Video Unlimited™.....	65
Creazione di un account Video Unlimited™.....	65
Esplorazione della selezione Video Unlimited™.....	65
Noleggio o acquisto di un video.....	65
Riproduzione di un video da Video Unlimited™.....	66
Music Unlimited™.....	67
Organizzazione.....	68
Agenda.....	68
Sveglia.....	68
Scansione con l'applicazione NeoReader™.....	71
Panoramica del menu dell'applicazione NeoReader™.....	71
Sincronizzazione dei dati sul telefono.....	72
Sincronizzazione con Google™.....	72

Sincronizzare la vostra e-mail, il calendario e i contatti aziendali.....	72
Sincronizzazione con Facebook™.....	73
Sincronizzazione tramite SyncML™.....	74
Connessione a reti wireless.....	76
Wi-Fi®	76
Virtual Private Network (VPN).....	79
Browser Web.....	81
Barra degli strumenti.....	81
Navigazione del Web.....	81
Navigazione di pagine Web.....	82
Gestione di segnalibri.....	82
Gestione di testo e immagini.....	83
Finestre multiple.....	84
Download dal Web.....	84
Impostazioni del browser.....	84
Musica.....	86
Protezione dell'udito.....	86
Copia dei file multimediali nella memory card	86
Utilizzo del lettore musicale	86
Identificazione della musica con la tecnologia TrackID.....	91
Utilizzo dei risultati della tecnologia TrackID™.....	91
Utilizzo della radio FM.....	93
Panoramica della radio FM.....	93
Utilizzo dei canali radio preferiti.....	94
Esecuzione di una nuova ricerca di canali radio.....	94
Passaggio dell'audio della radio tra dispositivi.....	94
Alternare modalità audio mono e stereo.....	94
Identificazione di brani musicali audio utilizzando TrackID™.....	94
Condivisione dei dettagli della musica preferita su Facebook™.....	95
Scattare foto e registrare video.....	96
Panoramica comandi fotocamera.....	96
Utilizzo della fotocamera.....	96
Utilizzo della videocamera.....	103
Fotocamera 3D	107
Panoramica fotocamera 3D.....	107
Visualizzazione di foto e video nella Galleria.....	109
Mobile BRAVIA® Engine.....	109
Lavorare con gli album.....	110
Lavorare con le foto nella Galleria.....	111
Visualizzazione di foto in un album 3D.....	114
Gestione delle foto in un album 3D.....	114

Condivisione contenuti con dispositivi DLNA Certified™....	115
Riproduzione sul telefono file provenienti da dispositivi DLNA Certified™	115
Preparazione per la riproduzione di contenuti su dispositivi DLNA Certified™	115
Riproduzione dei contenuti del telefono su altri dispositivi DLNA Certified™	117
Tecnologia wireless Bluetooth™.....	118
Dare un nome al telefono.....	118
Associazione a un altro dispositivo Bluetooth™.....	118
Invio e ricezione degli elementi utilizzando la tecnologia wireless Bluetooth™	119
Collegare il telefono ad un computer.....	121
Trasferimento e gestione del contenuto tramite un cavo USB.....	121
Trasferimento di file con la modalità Media Transfer tramite Wi-Fi®.	121
PC Companion.....	122
Media Go™	122
Uso dei servizi di localizzazione per trovare la propria posizione.....	124
Utilizzo del GPS.....	124
Google Maps™.....	124
Uso di Google Maps™ per ottenere indicazioni stradali.....	125
Blocco e protezione del telefono.....	126
Numero IMEI.....	126
Protezione carta SIM.....	126
Impostare un blocco schermo.....	127
Aggiornamento del telefono.....	129
Aggiornamento del telefono in modalità wireless.....	129
Aggiornamento del telefono tramite una connessione con cavo USB.....	129
Panoramica impostazioni del telefono.....	131
Panoramica sulle icone di stato e notifica.....	132
Icone di stato.....	132
Icone di notifica.....	132
Panoramica delle applicazioni.....	134
Supporto per l'utente.....	136
Risoluzione dei problemi.....	137
Il telefono non funziona nel modo previsto.....	137
Reimpostazione del telefono.....	137
Quando il telefono inizia a caricarsi non si visualizza alcuna icona di inizio carica della batteria.....	138
Le prestazioni della batteria sono basse.....	138

Impossibile sincronizzare o trasferire il contenuto tra il telefono e il computer quando si utilizza un cavo USB.....	138
Impossibile utilizzare i servizi basati su Internet.....	138
Messaggi di errore.....	138
Riciclare il telefono.....	140
Informazioni legali.....	141
Indice analitico.....	142

Informazioni importanti

Prima di utilizzare il telefono cellulare, leggere lo stampato *Informazioni importanti*.

- ! Alcuni dei servizi e delle funzionalità descritti in questa Guida per l'utente non sono supportati da tutte le reti e/o da tutti i provider dei servizi in tutte le aree. Senza limitazioni, lo stesso vale per il numero internazionale di emergenza 112 GSM. Per individuare la disponibilità di un servizio o una funzionalità determinati o l'eventuale applicazione di tariffe aggiuntive per l'accesso o l'utilizzo, contattare l'operatore di rete o il provider di servizi.

Resistenza all'acqua

Per far sì che il telefono sia resistente all'acqua, i coperchi della porta micro USB e del connettore auricolare devono essere chiusi fermamente. Inoltre, assicurarsi che il coperchio posteriore sia correttamente fissato.

Evitare l'esposizione del telefono ad ambienti eccessivamente polverosi o umidi. La normale usura e l'utilizzo non appropriato assieme al danneggiamento del telefono possono ridurre l'abilità di resistere alla polvere e all'umidità. Non utilizzare il telefono nelle seguenti condizioni:



Acqua marina



Piscina



Immersioni



Acqua calda



Sabbia/fango



Altri liquidi
sostanze chimiche

Non immergere in acqua il telefono cellulare, la porta micro USB o il connettore auricolare. Non esporre il telefono cellulare a nessuna sostanza chimica o ad ambienti umidi dalle temperature estremamente basse o alte. Se dell'acqua o dei liquidi penetrano nella porta micro USB o nel connettore auricolare, asciugare con un panno asciutto. La resistenza all'acqua della porta micro USB e del connettore auricolare non è garantita in tutti gli ambienti o in tutte le condizioni.

Tutti gli accessori compatibili inclusi batterie, caricatori, dispositivi vivavoce, cavi micro USB, schede microSD™ e cordoni non sono resistenti alla polvere e all'acqua.

La garanzia non copre danneggiamenti o difetti causati dall'abuso o dall'uso improprio del dispositivo. Per ulteriori domande sull'utilizzo dei prodotti, contattare il Supporto clienti per ottenere assistenza.

Valutazione IP (Ingress Protection, Protezione ingresso)

Il telefono ha una valutazione IP che significa che ha superato test certificati per misurare i livelli di resistenza alla polvere e all'acqua. La prima cifra della valutazione IP a due cifre indica il livello di protezione da oggetti solidi inclusa la polvere. La seconda cifra indica quanto il telefono è resistente all'acqua. Quanto più alti sono tali numeri tanto più alta è la protezione.

La valutazione IP del telefono è 67. Tale valutazione indica che il telefono è resistente sia alla polvere che agli effetti di immersione. È quindi possibile utilizzare il telefono in condizioni meteo estreme quali ad esempio neve, pioggia e con tassi di umidità elevati. È inoltre possibile utilizzare il telefono in ambienti polverosi o sabbiosi e quando si hanno le dita bagnate. Vedere la tabella per maggiori dettagli.

Resistenza ad oggetti solidi e polvere	Resistenza all'acqua
0. Nessuna protezione speciale	0. Nessuna protezione speciale
1. Protetto da oggetti solidi di diametro maggiore di 50 mm	1. Protetto da gocce d'acqua

2. Protetto da oggetti solidi di diametro maggiore di 12 mm	2. Protetto da gocce d'acqua quando inclinato di 15 gradi rispetto alla posizione normale
3. Protetto da oggetti solidi di diametro maggiore di 2,5 mm	3. Protetto da spruzzi d'acqua
4. Protetto da oggetti solidi di diametro maggiore di 1 mm	4. Protetto da schizzi d'acqua
5. Protetto da polvere, ingresso limitato (deposito non pericoloso)	5. Protetto da forti spruzzi d'acqua
6. Resistente alla polvere	6. Protetto da potenti spruzzi d'acqua
	7. Protetto dagli effetti dell'immersione
	8. Protetto dalla sommersione

Android™: cosa e perché?

Lo smartphone Xperia di Sony funziona sulla piattaforma Android. I telefoni Android possono eseguire molte funzioni alla stessa stregua di un computer ed è possibile personalizzarli in base alle proprie esigenze. Ad esempio, è possibile aggiungere ed eliminare applicazioni o ottimizzare quelle esistenti per migliorarne la funzionalità. Con Google Play™ è possibile scaricare una serie di applicazioni e giochi da una collezione che si amplia costantemente. È inoltre possibile integrare le applicazioni sul proprio telefono Android™ con altre applicazioni e i servizi online utilizzati. Ad esempio, è possibile eseguire il backup dei propri contatti presenti sul telefono, accedere ai diversi account e-mail e ai calendari da un'unica posizione, tenere traccia degli appuntamenti e prendere parte a social network.

I telefoni Android™ si evolvono continuamente. Quando una nuova versione di un software è disponibile e il telefono supporta tale software, è possibile aggiornare il telefono e ottenere nuove funzioni e i miglioramenti più recenti.

 Il telefono Android™ presenta i servizi Google™ preinstallati. Per ottenere il meglio dai servizi Google™, è necessario possedere un account Google™ ed accedervi quando si avvia per la prima volta il telefono. È inoltre necessario avere accesso ad Internet per molte delle funzioni presenti in Android™.

 Nuove versioni del software potrebbero non essere compatibili con tutti i telefoni.

Applicazioni

Un'applicazione è un programma del telefono che aiuta ad eseguire un'attività. Ad esempio, esistono delle applicazioni per effettuare chiamate, scattare foto e scaricare più applicazioni.

Introduzione

Montaggio

Per rimuovere il coperchio posteriore



- Inserire un'unghia del pollice nell'apertura dell'aggancio del laccetto sul coperchio posteriore, quindi utilizzare il pollice per sollevarlo.

Inserire la scheda SIM

- ! Non inserire una scheda SIM incompatibile come ad esempio una scheda SIM micro nello slot della scheda SIM. Questa operazione potrebbe causare danni permanenti alla scheda SIM o al telefono.

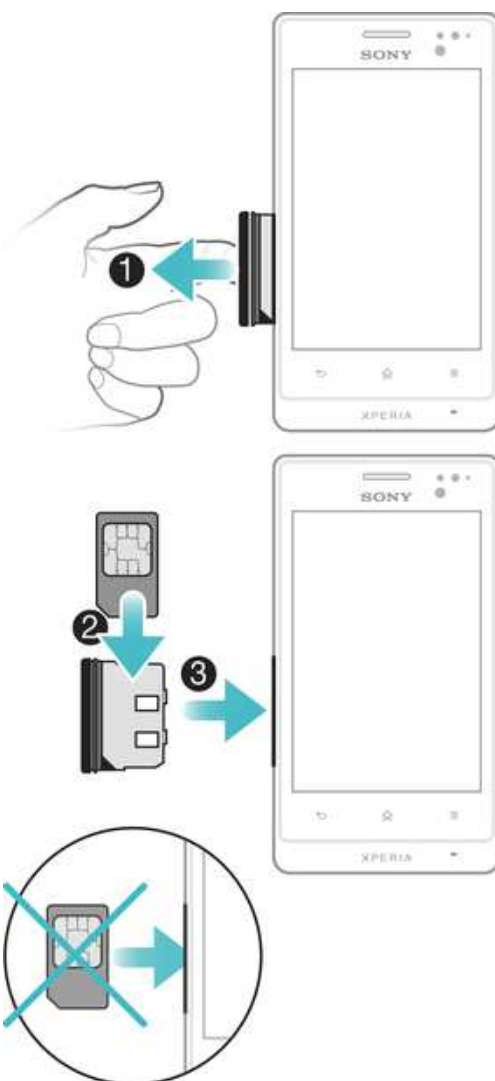

- 1 Rimuovere il coperchio posteriore quindi estrarre il supporto della scheda SIM dal lato del telefono.
- 2 Posizionare la scheda SIM nel relativo supporto con i contatti rivolti verso l'alto quindi inserire la scheda SIM e il supporto nel telefono.

Inserire una memory card



- 1 Rimuovere il coperchio posteriore dal telefono.
- 2 Per rimuovere il coperchio dello slot della memory card, inserire un'unghia nella fessura tra lo slot della memory card e il connettore dell'auricolare, quindi togliere il coperchio.
- 3 Inserire la memory card nel relativo slot con i contatti dorati rivolti verso l'alto.
- 4 Con il bordo della scheda SIM o di un'altra scheda di dimensioni simili, spingere la scheda nello slot fino a udire un suono di blocco.
- 5 Spingere il coperchio dello slot della memory card in posizione in modo che sia completamente fissato.

Per applicare il coperchio posteriore

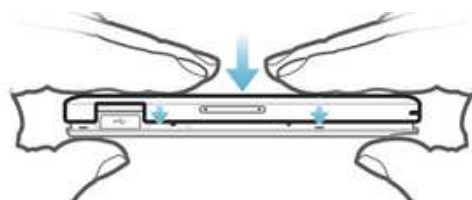





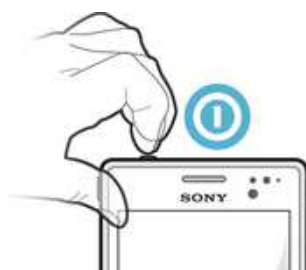

- 1 Posizionare il coperchio posteriore sul retro del telefono quindi inserirlo negli slot.
- 2 Far scorrere il coperchio verso la base del telefono. Si sente un suono quando il coperchio posteriore si posiziona.

Accensione e spegnimento del telefono



Per attivare il telefono

- ! Assicurarsi che la batteria sia stata caricata per almeno 30 minuti prima di accendere il telefono per la prima volta.



- 1 Premere e tenere premuto il tasto di accensione e spegnimento  nella parte superiore del telefono fino a quando non vibra.
 - 2 Se lo schermo si scurisce, premere brevemente il tasto di accensione e spegnimento  per attivare lo schermo.
 - 3 Per sbloccare lo schermo, trascinare  verso destra sullo schermo.
 - 4 Quando richiesto, immettere il PIN della carta SIM e selezionare **OK**.
 - 5 Attendere per qualche istante l'avvio del telefono.
-  Il PIN della carta SIM è fornito inizialmente dall'operatore di rete ma può essere cambiato in seguito dal menu **Impostazioni**. Se si desidera correggere un errore commesso durante l'immissione del PIN della scheda SIM, sfiorare .

Per disattivare il telefono

- 1 Tenere premuto il tasto di accensione e spegnimento  fino all'apertura del menu di opzioni.
 - 2 Nel menu di opzioni, sfiorare **Spegni**.
 - 3 Sfiore **OK**.
-  Lo spegnimento del telefono potrebbe richiedere del tempo.

Installazione guidata

Al primo utilizzo del telefono, si apre un'installazione guidata che descrive le funzioni di base del telefono e guida l'utente tra le impostazioni fondamentali del telefono. Questo è il momento ideale per la configurazione del telefono in base alle proprie esigenze specifiche. Inoltre è possibile accedere all'installazione guidata successivamente dalla schermata Applicazione.

Per accedere alla guida all'installazione manualmente

- 1 Dalla Schermata principale, sfiorare .
- 2 Trovare e sfiorare **Guida all'imp..**



Blocco schermo

Quando il telefono è acceso e lasciato inattivo per un certo periodo di tempo, lo schermo si scurisce per risparmiare energia e si blocca automaticamente. Il blocco schermo impedisce azioni indesiderate sul touchscreen quando non si sta utilizzando il telefono. Sul blocco schermo, si possono ancora visualizzare le modifiche, ad esempio, notifiche di chiamate perse e messaggi arrivati dall'ultima volta che il telefono è stato bloccato. È possibile inoltre controllare la riproduzione dei brani audio senza sbloccare lo schermo.

Per attivare lo schermo



- Premere brevemente il tasto di accensione/spegnimento .

Per visualizzare le chiamate perse dal lockscreen

- 1 Per attivare lo schermo, premere brevemente il tasto di accensione .
- 2 Trascinare  verso destra attraverso lo schermo.





Per visualizzare nuovi messaggi di testo dal lockscreen



- 1 Per attivare lo schermo, premere brevemente il tasto di accensione .
- 2 Trascinare  verso destra attraverso lo schermo.





Per riprodurre un brano audio dalla schermata di blocco

- 1 Per attivare la schermata, premere brevemente il tasto di accensione .
- 2 Per visualizzare i controlli del lettore musicale, posizionare un dito sull'area dell'ora e della data e toccare rapidamente a sinistra.
- 3 Sfiore .

Per mettere in pausa una traccia audio dalla schermata di blocco

- 1 Per attivare lo schermo, premere brevemente il tasto di accensione .
- 2 Quando vengono visualizzati i comandi del lettore musicale, sfiorare .

Per modificare il brano audio in riproduzione dalla schermata di blocco

- 1 Per attivare lo schermo, premere brevemente il tasto di accensione .
- 2 Quando vengono visualizzati i comandi del lettore musicale, sfiorare  o .

Per sbloccare lo schermo



- Trascinare  verso destra sulla schermata.

Per bloccare la schermata

- Quando la schermata è attiva, premere brevemente il tasto di accensione .

Account e servizi

Consente di accedere all'account del servizio online dal telefono e trarre beneficio di una gamma di servizi. È possibile infatti combinare i servizi e ottenere molto di più da essi. Ad esempio, è possibile prendere i contatti dagli account Google™ e Facebook™ ed integrarli nella rubrica in modo da potere il tutto in un'unica posizione.

È possibile accedere al servizio online sia dal telefono che da un computer. Quando si accede per la prima volta, viene creato un account con nome utente, password, impostazioni e informazioni personali. All'accesso successivo si avrà una vista personalizzata.

Account Google™

Possedere un account Google™ permette di utilizzare una gamma di applicazioni e servizi con il telefono Android. Ad esempio, è necessario un account Google™ per utilizzare l'applicazione Gmail™ presente nel telefono, per chattare con gli amici utilizzando Google Talk™, per sincronizzare il calendario del telefono con il proprio Google Calendar™ e per scaricare applicazioni e giochi da Google Play™.

Account Microsoft® Exchange ActiveSync®

Sincronizzare il telefono con l'account aziendale di Microsoft® Exchange ActiveSync®. In questo modo, è possibile tenere sempre con sé le e-mail, i contatti e il calendario aziendali.

Account Facebook™

Facebook™ vi collega con amici, familiari e colleghi in tutto il mondo. Accedetevi ora per condividere il vostro mondo con gli altri.

Account SyncML™

Sincronizzare il telefono con un server Internet tramite SyncML™. Visualizzare e gestire i contatti, eventi a calendario e segnalibri dal telefono in modo facile come lo si farebbe da un computer.

Caratteristiche del telefono

Panoramica del telefono

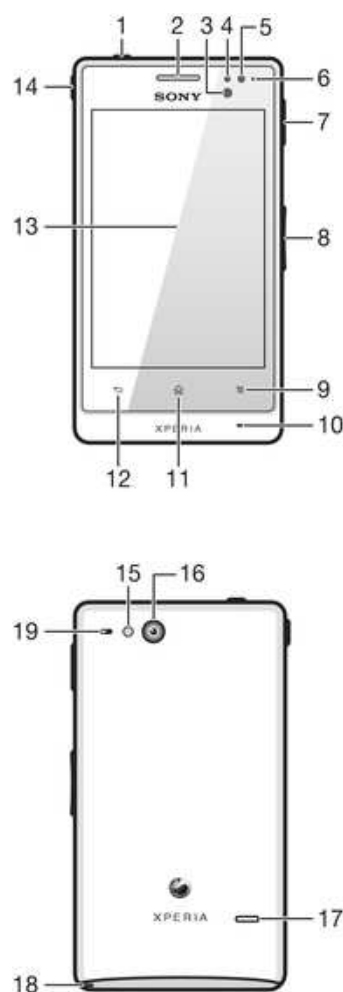

- | | |
|------------------------------------|-------------------------------|
| 1. Tasto di accensione/spengimento | 11. Tasto Home |
| 2. Altoparlante auricolare | 12. Tasto Indietro |
| 3. Sensore di prossimità 1 | 13. Schermo touchscreen |
| 4. Sensore di prossimità 2 | 14. Connettore auricolare |
| 5. Sensore di luminosità | 15. Luce LED della fotocamera |
| 6. LED di notifica | 16. Obiettivo fotocamera |
| 7. Porta per caricatore/cavo USB | 17. Altoparlante |
| 8. Tasto Volume/Zoom | 18. Aggancio laccetto |
| 9. Tasto Menu | 19. Secondo microfono |
| 10. Microfono principale | |

Utilizzo dei tasti

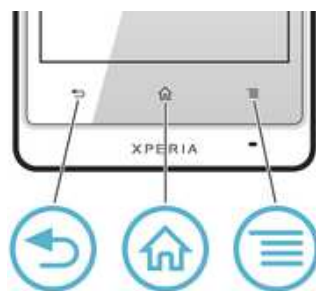

Indietro

- Consente di tornare alla schermata precedente
- Consente di chiudere il tastierino numerico sul display, una finestra di dialogo, un menu di opzioni o il pannello di notifica



Home

- Andare a Schermata principale
- Premere e tenere premuto per aprire una finestra che mostra le applicazioni utilizzate più di recente



Menu

- Consente di aprire un elenco di opzioni disponibili nella schermata o nell'applicazione corrente

Batteria

Il telefono ha una batteria integrata.

Caricamento della batteria

Carica il telefono per almeno 30 minuti prima di attivarlo per la prima volta. Quando si collega il telefono a una fonte di alimentazione, come un caricatore o una porta USB, potrebbero essere necessari alcuni minuti prima che sullo schermo venga visualizzata l'icona della batteria . Mentre la batteria si sta caricando, è comunque possibile utilizzare il telefono. Il caricamento del telefono per un periodo prolungato, ad esempio per tutta la notte, non danneggia la batteria o il telefono.



Quando è collegata a una fonte di alimentazione, la batteria inizierà a scaricarsi poco dopo essere stata completamente caricata, per poi caricarsi nuovamente dopo un determinato intervallo di tempo. Tale meccanismo prolunga la durata della batteria e può causare la visualizzazione dello stato di carica ad un livello inferiore al 100%.

Per caricare il telefono

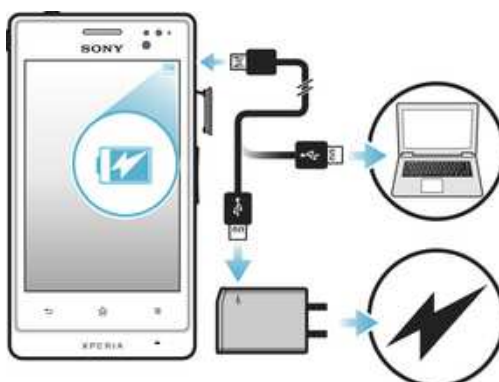

- 1 Collegare il caricatore a una presa di corrente.
- 2 Collegare un'estremità del cavo USB al caricatore (o alla porta USB di un computer).
- 3 Inserire l'estremità del cavo nella porta Micro USB del telefono, con il simbolo USB rivolto verso il basso. I LED di stato della batteria si accendono quando inizia il caricamento.



- 4 Quando il LED di stato della batteria è verde, vuol dire che il telefono è completamente carico. Disconnettere il cavo USB dal telefono tirandolo verso l'esterno. Non piegare il connettore durante la rimozione del cavo dal telefono.
- 💡 Se la batteria è completamente scarica, potrebbero essere necessari pochi minuti prima che i LED si accendano dopo aver collegato il caricabatterie del telefono ad una fonte di energia.

Stato del LED della batteria

Verde	Batteria completamente carica
Rosso lampeggiante	Batteria in esaurimento
Arancione	Batteria in carica. Livello compreso tra batteria scarica e completamente carica

Per verificare il livello della batteria

- 1 Dalla Schermata principale, sfiorare .
- 2 Trovare e sfiorare **Impostazioni > Info sul telefono > Stato**.

Miglioramento delle prestazioni della batteria

I seguenti suggerimenti aiuteranno a migliorare le prestazioni della batteria:

- Caricare spesso il telefono. Ciò non avrà effetti sulla durata della batteria.
- Scaricare dati da Internet consuma energia. Quando non si utilizza Internet, è possibile risparmiare energia disabilitando tutte le connessioni dati sulle reti mobili. Questa impostazione non impedisce al telefono di trasmettere i dati su altre reti wireless.
- Disattivare GPS, Bluetooth™ e Wi-Fi® quando non si utilizzando tali funzioni. È possibile attivarle o disattivarle più facilmente aggiungendo il widget delle impostazioni rapide alla Schermata principale. Non è necessario disattivare la funzione 3G.
- Utilizzare la funzione **Risparmio energetico** per ridurre il consumo di batteria. È possibile selezionare la modalità di risparmio energetico che si adatta meglio all'utilizzo personale del telefono. È anche possibile personalizzare le impostazioni di ciascuna modalità di risparmio energetico.
- Impostare le applicazioni di sincronizzazione (utilizzate per sincronizzare l'e-mail, il calendario e i contatti) sull'opzione sincronizzazione manuale. È anche possibile impostare la sincronizzazione automatica; tuttavia, è necessario aumentare gli intervalli di sincronizzazione.
- Verificare l'utilizzo della batteria nel telefono per vedere quali applicazioni utilizzano più energia. La batteria consuma di più quando si utilizzano applicazioni per lo streaming di musica e video, ad esempio YouTube™. Anche alcune applicazioni Android Market™ consumano più energia.
- Chiudere ed uscire dalle applicazioni che non in uso.
- Diminuire il livello di luminosità dello schermo.
- Disattivare il telefono o attivare l'impostazione **Modalità aereo** se si è in un'area senza copertura di rete. Altrimenti, il telefono eseguirà ripetutamente la ricerca di reti disponibili con un conseguente consumo della batteria.
- Utilizzare un dispositivo vivavoce originale di Sony per ascoltare musica. I dispositivi vivavoce consumano meno batteria rispetto agli altoparlanti del telefono.
- Quando possibile, mantenere il telefono in standby. Il tempo di standby indica il periodo durante il quale il telefono è connesso a una rete ma non viene utilizzato.

- Per ottenere i più recenti suggerimenti sulle prestazioni della batteria del modello di telefono, accedere a www.sonymobile.com.

Per accedere al menu di utilizzo della batteria

- 1 Dalla Schermata principale, sfiorare .
- 2 Trovare e sfiorare **Impostazioni** > **Info sul telefono** > **Utilizzo batteria** per vedere quali applicazioni installate consumano più batteria.

Per aggiungere il widget del traffico dati alla schermata iniziale

- 1 Dalla Schermata principale, premere .
- 2 Sfiore **Aggiungi** > **Widget** > **Strumenti**.
- 3 Toccare rapidamente a sinistra per trovare e selezionare il **Traffico dati** widget. Ora è possibile attivare e disattivare la connessione dati con maggiore facilità.

Aggiungere il widget delle impostazioni rapide alla schermata Home

- 1 Dalla Schermata principale, premere .
- 2 Sfiore **Aggiungi** > **Widget** > **Strumenti**.
- 3 Selezionare il widget **Impostazioni rapide**.

Riduzione del consumo di batteria con Risparmio energetico

Utilizzare le modalità di risparmio energetico preimpostate per gestire le applicazioni che richiedono energia e ridurre il consumo di batteria. Con Risparmio energetico, è anche possibile personalizzare le impostazioni della modalità di risparmio energetico in base all'utilizzo del telefono.

Per attivare la modalità risparmio energetico

- 1 Dalla Schermata principale, sfiorare .
- 2 Trovare e sfiorare **Risparmio energetico**.
- 3 Sfiore l'icona accanto alla modalità risparmio energetico che si desidera attivare.



Per disattivare la modalità risparmio energetico

- 1 Dalla Schermata principale, sfiorare .
- 2 Trovare e sfiorare **Risparmio energetico**.
- 3 Sfiore l'icona illuminata accanto alla modalità di risparmio energetico attiva per disattivarla.

Per modificare le impostazioni di una modalità di risparmio energetico

- 1 Dalla Schermata principale, sfiorare .
- 2 Trovare e sfiorare **Risparmio energetico**.
- 3 Per aprire il menu delle impostazioni, sfiorare il nome di una modalità di risparmio energetico.
- 4 Contrassegnare le funzioni che si desidera disattivare per risparmiare energia.
- 5 Sfiore **Fine**.

Per visualizzare le notifiche di risparmio energetico

- 1 Dalla Schermata principale, sfiorare .
- 2 Trovare e sfiorare **Risparmio energetico**.
- 3 Premere , quindi selezionare **Impostazioni**.
- 4 Selezionare la casella di controllo **Notifiche**.

Utilizzo del touchscreen

Quando si acquista il telefono, sullo schermo è applicata una pellicola protettiva. Prima di utilizzare il touchscreen, è necessario rimuoverla. Altrimenti, il touchscreen potrebbe non funzionare correttamente.

Quando il telefono è acceso e lasciato inattivo per un certo periodo di tempo, lo schermo si scurisce per risparmiare energia e si blocca automaticamente. Il blocco schermo impedisce azioni indesiderate sul touchscreen quando non si sta utilizzando il telefono. È

inoltre possibile impostare dei blocchi personali per proteggere la sottoscrizione e assicurarsi di essere gli unici a poter accedere al contenuto del telefono.

- ! Lo schermo del telefono è in vetro. Non toccarlo se lo schermo è spaccato o ridotto in pezzi. Evitare di cercare di riparare uno schermo danneggiato. Gli schermi in vetro sono sensibili alle cadute ed agli shock meccanici. Casi di cura negligente non sono coperti dal servizio di riparazione in garanzia Sony.

Per aprire o selezionare un elemento

- Sfiocare l'elemento.

Per contrassegnare o deselezionare opzioni



- Sfiocare la casella di controllo pertinente o l'opzione nell'elenco.

<input checked="" type="checkbox"/>	Casella di controllo contrassegnata
<input type="checkbox"/>	Casella di controllo deselezionata
<input checked="" type="radio"/>	Opzione dell'elenco contrassegnata
<input type="radio"/>	Opzione dell'elenco deselezionata

Zoom

Le opzioni di zoom dipendono dall'applicazione utilizzata.

Per eseguire lo zoom

- Toccare le icone  o  (se disponibili) per ingrandire o ridurre.
- ! Per visualizzare le icone di zoom potrebbe essere necessario trascinare lo schermo in una direzione qualsiasi.

Per effettuare lo zoom con due dita

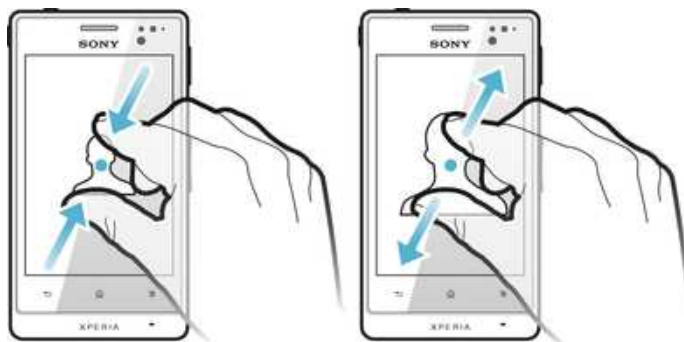

- Posizionare le due dita sullo schermo nello stesso momento e pizzicare verso l'interno (per ridurre) o allontanarle (per ingrandire).
- 💡 Utilizzare la funzione zoom quando si visualizzano foto e mappe o quando si naviga nel Web.

Scorrimento

Scorrere muovendo il dito verso l'alto e il basso sulla schermata. In alcune pagine Web è inoltre possibile scorrere ai lati.

- ! Il trascinamento o il tocco rapido non attiveranno nessuna funzione sulla schermata.

Per scorrere

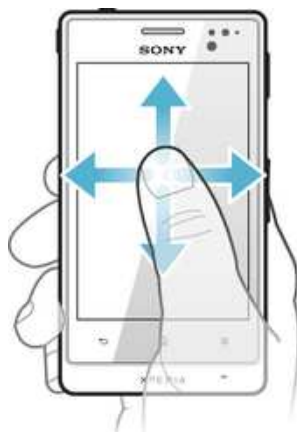

- Trascinare il dito nella direzione in cui si desidera scorrere sulla schermata.
- 💡 Per scorrere in modo più rapido, toccare rapidamente con il dito nella direzione in cui si desidera andare sulla schermata.

Per toccare rapidamente

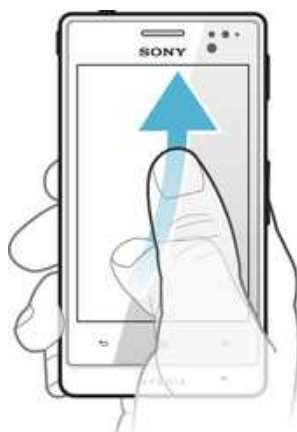

- Per scorrere in modo più rapido, toccare rapidamente con il dito nella direzione in cui si desidera andare sullo schermo. Si può attendere l'arresto dello scorrimento oppure fermarlo immediatamente toccando lo schermo.

Sensori

Il telefono possiede dei sensori che rilevano luminosità e prossimità. Il sensore di luminosità rileva il livello di illuminazione dell'ambiente e regola la luminosità dello schermo. Il sensore di prossimità disattiva lo schermo touchscreen quando il volto dell'utente tocca lo schermo. Ciò impedisce di attivare involontariamente le funzioni del telefono durante una chiamata.

Schermata Home

La Schermata principale del telefono è l'equivalente del desktop di un computer. È il gateway per le principali funzioni nel telefono. È possibile personalizzare la propria Schermata principale con widget, scelte rapide, cartelle, temi, sfondi e altri elementi.

La Schermata principale si estende oltre l'ampiezza regolare dello schermo e, pertanto, è necessario toccare rapidamente a destra e a sinistra per visualizzare il contenuto in una delle quattro estensioni dello schermo.  mostra la parte della Schermata principale in cui ci si trova.



Gli elementi nella barra in fondo alla schermata sono sempre disponibili per l'accesso rapido.



Per accedere alla schermata iniziale

- Premere .

Per navigare nella schermata iniziale

- Toccare rapidamente a destra o sinistra.

Per condividere un elemento dalla schermata iniziale

- 1 Premere  per aprire la Schermata principale.
- 2 Toccare e tenere premuto un elemento fino a che si ingrandisce ed il telefono vibra, quindi trascinarlo in .
- 3 Selezionare un'opzione e confermare, se necessario. È ora possibile condividere con i propri amici le applicazioni e i widget desiderati in modo che possano scaricarli e utilizzarli.

Widget

I widget sono piccole applicazioni che è possibile utilizzare direttamente sulla Schermata principale. Ad esempio, il widget del lettore musicale consente di avviare direttamente la riproduzione di musica.

Per aggiungere un widget alla schermata Home

- 1 Dalla Schermata principale, premere .
- 2 Sfiare **Aggiungi** > **Widget**.
- 3 Sfiare un widget.

Per ottenere una panoramica di tutti i widget sulla schermata Home

- Pizzicare su un'area della Schermata principale. Tutti i widget contenuti nelle differenti aree della Schermata principale sono ora contenuti in un'unica vista.
- 💡 Quando tutti i widget della Schermata principale vengono combinati in un'unica vista, sfiorare su qualsiasi widget per accedere all'area della Schermata principale contenente quel widget.

Personalizzazione della schermata Home

È possibile personalizzare l'aspetto della schermata Home e cambiare le funzionalità a cui si può accedere da essa. Ad esempio, è possibile modificare lo sfondo della schermata, spostare elementi, creare cartelle e aggiungere scelte rapide ai contatti.

Per aprire il menu delle opzioni della schermata Home

Il menu delle opzioni per la Schermata principale può essere aperto in due modi:

- Dalla Schermata principale, premere .
- Toccare e tenere premuto un qualsiasi punto della Schermata principale.

Per aggiungere un collegamento di scelta rapida alla schermata iniziale

- 1 Dalla Schermata principale, premere .
 - 2 Sfiare **Aggiungi** > **Scelte rapide**.
 - 3 Trovare e selezionare un collegamento.
- 💡 Aggiungere un collegamento dell'applicazione direttamente dalla schermata Applicazioni toccando e continuando a toccare l'applicazione.

Per aggiungere una cartella alla schermata iniziale

- 1 Dalla Schermata principale, premere .
 - 2 Sfiare **Aggiungi** > **Cartella**.
 - 3 Immettere un nome per la cartella e sfiorare **Fine**.
- 💡 Trascinare e rilasciare un elemento sopra un altro nella schermata Home per creare automaticamente una cartella.

Per aggiungere elementi a una cartella

- Toccare e tenere premuto un elemento fino a che si ingrandisce ed il telefono vibra, quindi trascinarlo nella cartella.

Per rinominare una cartella

- 1 Sfiare la cartella per aprirla.
- 2 Sfiare la barra del titolo della cartella per mostrare il campo **Nome cartella**.
- 3 Immettere la nuova cartella e sfiorare **Fine**.

Per spostare un elemento sulla schermata Home

- 1 Premere  per aprire la Schermata principale.
- 2 Toccare e tenere premuto un elemento fino a che si ingrandisce ed il telefono vibra, quindi trascinarlo in una nuova posizione.

Per eliminare un elemento dalla schermata iniziale

- Toccare e tenere premuto un elemento fino a che si ingrandisce ed il telefono vibra, quindi trascinarlo in .

Modifica dello sfondo della schermata iniziale

È possibile adattare la Schermata principale allo stile personale usando gli sfondi e temi differenti.

Per modificare lo sfondo della schermata Home

- 1 Dalla Schermata principale, premere .
 - 2 Sfiare **Sfondo**, quindi selezionare uno sfondo.
- 💡 È possibile utilizzare una foto scattata o un'animazione. È possibile accedere a Android Market™ ed altre risorse per scaricare ad esempio, sfondi live che cambiano al cambiare delle ore della giornata.

Per impostare un tema

- 1 Dalla Schermata principale, premere .
 - 2 Sfiare **Motivo**, quindi selezionare un tema.
- ! Quando si modifica un tema, in alcune applicazioni si modifica anche lo sfondo.

Accesso ed utilizzo delle applicazioni

Aprire le applicazioni dai collegamenti sulla Schermata principale o dalla schermata dell'applicazione.

Schermata Applicazioni

La schermata Applicazioni, che viene aperta dalla Schermata principale, contiene le applicazioni installate sul telefono e quelle che si scaricano.

La schermata Applicazioni si estende oltre l'ampiezza della schermata regolare e pertanto è necessario toccare rapidamente verso destra e sinistra per visualizzare tutti i contenuti.

Per aprire la schermata Applicazione



- Dalla Schermata principale, sfiorare .



Per navigare nella schermata Applicazione

- Dalla schermata Applicazione, toccare rapidamente a destra o a sinistra.

Per creare un collegamento ad un'applicazione sulla schermata iniziale

- 1 Dalla Schermata principale, sfiorare .
- 2 Toccare e tenere premuto un'applicazione fino a che visualizzata sulla Schermata principale, quindi trascinarla nella posizione desiderata.

Per condividere un'applicazione dalla schermata Applicazioni



- 1 Dalla Schermata principale, sfiorare .
- 2 Toccare e tenere premuta un'applicazione finché non viene visualizzata sulla Schermata principale, quindi trascinare l'elemento in .
- 3 Selezionare un'opzione e confermare, se necessario. È ora possibile condividere con i propri amici le applicazioni desiderate in modo che possano scaricarle e utilizzarle.

Apertura e chiusura delle applicazioni

Per aprire un'applicazione

- Dalla Schermata principale o dalla schermata Applicazione, sfiorare l'applicazione.

Per chiudere un'applicazione

- Premere .
-  Alcune applicazioni vengono interrotte quando si preme  per uscire, mentre delle altre potrebbero continuare in sottofondo. Nel primo caso, la volta successiva che si apre l'applicazione, sarà possibile continuare ciò che si è interrotto.

Finestra applicazioni usate di recente

La finestra consente la visualizzazione e l'accesso alle applicazioni usate di recente.

Per aprire la finestra delle applicazioni utilizzate di recente

- Tenere premuto .

Menu Applicazione

Quando si utilizza un'applicazione, è possibile aprire un menu in qualsiasi momento premendo il tasto  sul telefono. L'aspetto del menu sarà diverso a seconda dell'applicazione utilizzata.

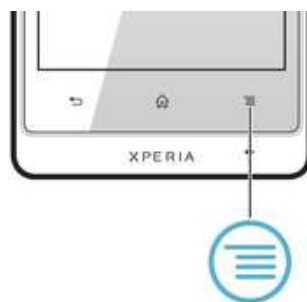

Per accedere a un menu in un'applicazione

- Durante l'utilizzo dell'applicazione, premere
- ! È possibile che un menu non sia disponibile in tutte le applicazioni.

Ridisposizione della schermata Applicazione

Muovere le applicazioni sulla schermata Applicazione in base alle proprie preferenze.

Per organizzare le applicazioni sulla schermata Applicazioni

- 1 Dalla Schermata principale, sfiorare per aprire la schermata Applicazione.
- 2 Sfiore e selezionare un'opzione.

Per spostare un'applicazione sulla schermata Applicazione

- 1 Aprire la schermata Applicazione, quindi sfiorare .
 - 2 Toccare e tenere premuto un elemento fino a che si ingrandisce ed il telefono vibra, quindi trascinarlo in una nuova posizione.
 - 3 Sfiore per uscire dalla modalità di modifica.
- ! È possibile solo spostare l'applicazione quando è selezionato.

Per rimuovere un'applicazione dalla schermata Applicazioni

- 1 Dalla Schermata principale, sfiorare .
- 2 Sfiore . Tutte le applicazioni che possono essere rimosse, sono contrassegnate con un'icona .
- 3 Sfiore l'applicazione che si desidera rimuovere, quindi sfiorare **OK**.

Stato e notifiche

La barra di stato nella parte superiore dello schermo mostra cosa accade nel telefono. Sul lato sinistro sono presenti le notifiche relative a eventi nuovi o in corso. Ad esempio, è qui che vengono visualizzate le notifiche di un nuovo messaggio o del calendario. Il lato destro mostra invece la potenza del segnale, lo stato della batteria e altre informazioni.



Una spia di notifica fornisce inoltre informazioni sullo stato della batteria e alcune notifiche. Ad esempio, una spia blu intermittente indica che è presente un nuovo messaggio o una chiamata persa. La spia di notifica potrebbe non funzionare quando la batteria è in esaurimento.



Verifica delle notifiche e delle attività in corso

È possibile trascinare in basso la barra di stato per aprire il pannello di notifica ed ottenere maggiori informazioni. Ad esempio, è possibile utilizzare il pannello per aprire un nuovo messaggio o visualizzare un evento di calendario. È anche possibile aprire alcune applicazioni da eseguire in background, come il lettore musicale.

Per aprire il Pannello di notifica

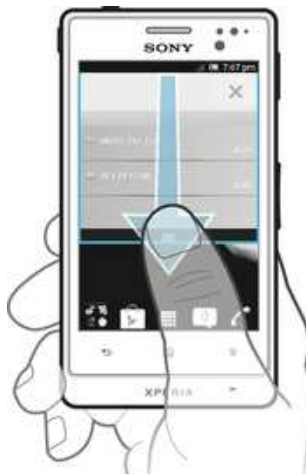

- Trascinare la barra di stato verso il basso.

Per chiudere il pannello di notifica

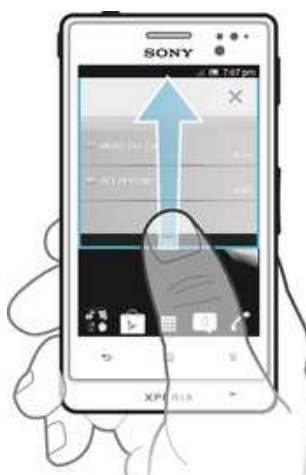

- Trascinare la scheda in basso al pannello di notifica verso l'alto.

Per accedere a un'applicazione in esecuzione dal pannello di notifica

- Dal pannello di notifica, sfiorare l'icona dell'applicazione in esecuzione per accedervi.

Per cancellare il pannello Notifica

- Dal pannello Notifica toccare **Cancella**.

Menu impostazioni del telefono

Visualizzare e modificare le impostazioni del telefono dal menu Impostazioni.

Per accedere alle impostazioni del telefono

- 1 Dalla Schermata principale, sfiorare .
- 2 Sfiore **Impostazioni**.

Immissione di testo

Tastiera sul display

Sfiorare i tasti della tastiera QWERTY sul display per scrivere testo in modo pratico. Alcune applicazioni aprono automaticamente la tastiera sul display. L'utente può aprire la tastiera sfiorando un campo di testo.

Utilizzo della tastiera sul display



- 1 Consente di passare da maiuscole a minuscole e viceversa e di attivare il blocco delle maiuscole. Per alcune lingue, questo tasto viene utilizzato per visualizzare caratteri aggiuntivi della lingua.
- 2 Consente di chiudere la visualizzazione della tastiera sul display. Tenere presente che questa icona non viene visualizzata in modalità verticale.
- 3 Consente di visualizzare numeri e simboli.
- 4 Consente di visualizzare emoticon.
- 5 Consente di immettere uno spazio.
- 6 Consente di aprire il menu di impostazioni per l'immissione di testo per effettuare una modifica, ad esempio, in **Lingue scrittura**. Con questo tasto è inoltre possibile cambiare la lingua di scrittura, quando sono selezionate più lingue.
- 7 Consente di immettere un ritorno a capo oppure confermare l'immissione del testo.
- 8 Consente di eliminare un carattere posto prima del cursore.

! Tutte le illustrazioni vengono fornite a titolo puramente indicativo e potrebbero non rappresentare esattamente il telefono.

Per visualizzare la tastiera sul display e immettere testo

- Sfiorare un campo per l'immissione di testo.

Per nascondere la tastiera sul display

- Quando la tastiera sul display è aperta, premere .

Per utilizzare la tastiera sul display in orientamento orizzontale

- Quando si immette del testo, girare il telefono da un lato.
- 💡 Perché la tastiera supporti questa funzionalità, è necessario che l'applicazione utilizzata supporti la modalità orizzontale e che le impostazioni di orientamento dello schermo siano automatiche.

Per modificare testo tramite la tastiera sul display

- Per immettere un carattere visibile sulla tastiera, sfiorare il carattere.
- Per immettere la variante di una lettera, tenere premuta una lettera normale della tastiera per visualizzare un elenco delle opzioni disponibili, quindi selezionare dall'elenco. Ad esempio, per immettere "é", toccare e tenere premuto "e" fino a visualizzare le altre opzioni, quindi tenendo premuto il dito sulla tastiera, trascinare e selezionare "é".

Per passare dalle lettere maiuscole a quelle minuscole e viceversa

- Prima di immettere una lettera, sfiorare una lettera  per cambiare in lettera maiuscola , o viceversa.

Per attivare il blocco maiuscole

- Prima di digitare una parola, sfiorare  o  fino a visualizzare .

Per immettere numeri o simboli

- Durante l'immissione di testo, sfiorare . Viene visualizzata una tastiera con numeri e simboli. Sfiore  per visualizzare altre opzioni.

Per immettere comuni segni di punteggiatura

- 1 Dopo aver inserito una parola, sfiorare la barra spazio.
 - 2 Selezionare un segno di punteggiatura dalla barra delle voci proposte. Il segno di punteggiatura selezionato viene inserito prima dello spazio.
-  Per immettere rapidamente un punto, sfiorare due volte la barra spazio dopo aver inserito una parola.

Per inserire un'emoticon

- 1 Durante l'immissione di testo, sfiorare .
- 2 Selezionare un'emoticon.

Per eliminare caratteri

- Sfiore per posizionare il cursore dopo il carattere che si desidera eliminare e quindi sfiorare .

Per immettere un ritorno a capo

- Quando si immette del testo, sfiorare  per immettere un ritorno a capo.

Per modificare testo



- 1 Durante l'immissione di testo, toccare e tenere premuto il campo di testo fino a visualizzare il menu **Modifica testo**.
- 2 Selezionare un'opzione.

Utilizzo della Scorri per scrivere funzione per scrivere parole

Si può immettere testo facendo scorrere un dito da una lettera all'altra sulla tastiera sul display. Si può sollevare il dito tra le parole perché il telefono le riconosca.

- ! **Scorri per scrivere** è disponibile solo quando si utilizza la tastiera sul display.

Per modificare le Scorri per scrivere impostazioni

- 1 Quando si digita testo utilizzando la tastiera sul display, sfiorare . Se si è selezionata più di una lingua di scrittura, toccare e tenere premuto invece il tasto della lingua di immissione. Ad esempio, toccare e tenere premuto .
- 2 Sfiore **Impostazioni tastiera > Impostaz. immiss. testo**.
- 3 Contrassegnare o deselezionare la **Scorri per scrivere** casella di controllo.
- 4 Se si desidera aggiungere automaticamente uno spazio tra due istruzioni gestuali senza dover sfiorare ogni volta la barra spazio, contrassegnare la **Spazio tra scorrimenti** casella di controllo.

Per immettere testo utilizzando la funzione Scorri per scrivere

- 1 Quando si immette del testo utilizzando la tastiera sul display, far scorrere il dito da lettera a lettera per comporre la parola che si desidera scrivere. Sollevare il dito quando la parola è stata immessa.
 - 2 Il telefono suggerisce una parola in base alle lettere tracciate. Se necessario, selezionare la parola corretta nella barra delle voci proposte. Per visualizzare più opzioni, scorrere a destra o a sinistra nella barra delle voci proposte. Se non si riesce a trovare la parola desiderata, sfiorare una sola volta per eliminare l'intera parola. Quindi è possibile riprovare o sfiorare tutte le lettere per immettere la parola.
 - 3 Se l'impostazione **Spazio tra scorrimenti** è attivata, far scorrere il dito sulla tastiera per immettere la parola successiva. In caso contrario, immettere uno spazio, quindi far scorrere il dito per immettere la parola successiva.
- 💡 Per immettere parole composte quando l'impostazione **Spazio tra scorrimenti** è attivata, potrebbe essere necessario scorrere per immettere la prima parte della parola, quindi sfiorare ciascuna lettera per inserire il resto della parola.

Tastiera telefono

La tastiera telefono è simile a una normale tastiera di telefono a 12 tasti e fornisce suggerimenti alla scrittura e opzioni di input a sfioramento multiplo. Il metodo di input dalla tastiera telefono può essere attivato nelle impostazioni della tastiera. La tastiera telefono è disponibile solo in orientamento verticale dello schermo.

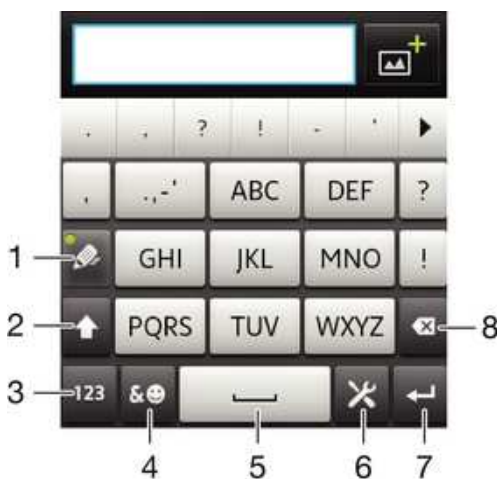

Utilizzo della tastiera telefono



- 1 Consente di scegliere un'opzione per l'immissione di testo
- 2 Consente di passare da maiuscole a minuscole e viceversa e di attivare il blocco delle maiuscole
- 3 Consente di visualizzare numeri
- 4 Consente di visualizzare emoticon e simboli
- 5 Consente di immettere uno spazio
- 6 Consente di aprire il menu di impostazioni per l'immissione di testo, ad esempio, la **Lingue scrittura**. Con questo tasto è inoltre possibile cambiare la lingua di scrittura, quando sono selezionate più lingue.
- 7 Consente di immettere un ritorno a capo o di confermare il testo immesso
- 8 Consente di eliminare un carattere prima del cursore



! Tutte le illustrazioni vengono fornite a titolo puramente indicativo e potrebbero non rappresentare esattamente il telefono.

Per passare dalla tastiera sul display al tastierino telefonico e viceversa

- 1 Durante l'immissione di testo, sfiorare . Se è stata selezionata più di una lingua di scrittura, toccare e tenere premuto il tasto della lingua di immissione, ad esempio .
- 2 Sfiore **Impostazioni tastiera** > **Tastiera verticale**, quindi selezionare un'opzione.

! Il tastierino è disponibile solo in orientamento verticale dello schermo.

Per inserire testo dal tastierino telefonico

- Quando si visualizza  nel tastierino telefonico, sfiorare ogni tasto carattere una sola volta, anche se la lettera che si desidera immettere non è la prima di quel tasto. Sfiore la parola che compare o sfiorare  per visualizzare un elenco di suggerimenti tra cui scegliere una parola.
- Se nel tastierino telefonico si visualizza , sfiorare il tasto sullo che contiene il carattere che si desidera immettere. Continuare a premere fino a selezionare il carattere desiderato. Ripetere l'operazione per il carattere successivo che si desidera immettere e così via.

Per immettere numeri dalla tastiera telefono

- Quando è aperta la tastiera telefono, sfiorare . Viene visualizzata una tastiera telefono con dei numeri.



Per inserire simboli ed emoticon con la tastiera telefono

- 1 Quando è aperta la tastiera telefono, sfiorare . Viene visualizzata una griglia con emoticon e simboli.
- 2 Scorrere in alto o in basso per visualizzare altre opzioni. Sfiore un emoticon o un simbolo per selezionarlo.





Impostazioni della tastiera e della tastiera telefono

È possibile selezionare le impostazioni per la tastiera sul display e la tastiera telefono, quali la lingua di scrittura e la correzione automatica.

Per accedere alle impostazioni della tastiera sul display e del tastierino telefonico

- 1 Quando si digita testo utilizzando la tastiera sul display o il tastierino telefonico, sfiorare . Se è stata selezionata più di una lingua di scrittura, toccare e tenere premuto il tasto della lingua di immissione, ad esempio .
- 2 Sfiore **Impostazioni tastiera**.



Aggiungere una lingua di scrittura sulla tastiera sul display o sul tastierino del telefono

- 1 Quando si digita testo utilizzando la tastiera sul display o il tastierino telefonico, sfiorare . Se è stata selezionata più di una lingua di scrittura, toccare e tenere premuto il tasto della lingua di immissione, ad esempio .
- 2 Sfiore **Lingue scrittura** e selezionare le lingue che si desidera utilizzare per la scrittura. Quando si ha terminato, premere  per confermare.
- 3 Per alternare tra le lingue, sfiorare il tasto di input della lingua, ad esempio, .

Impostazioni per l'input di testo

Mentre si immette del testo utilizzando la tastiera sul display il tastierino telefonico, si può accedere al menu delle impostazioni dell'input di testo che consentono di configurare le opzioni per il metodo di scrittura intuitiva. Ad esempio, è possibile decidere come si desidera che il telefono indichi le parole alternative e corregga le parole mentre le si digita o abilitare la funzione grazie alla quale l'applicazione di immissione testo può ricordare le nuove parole che si scrivono.

Per modificare le impostazioni per l'input di testo





- 1 Quando si immette testo utilizzando la tastiera sul display o il tastierino, sfiorare . Se è stata selezionata più di una lingua di scrittura, toccare e tenere premuto il tasto della lingua di immissione, ad esempio .
- 2 Sfiore **Impostazioni tastiera > Impostaz. immiss. testo**.
- 3 Selezionare le impostazioni desiderate.

Immissione di testo utilizzando input vocale



Quando viene immesso del testo, è possibile utilizzare la funzione di input vocale invece di digitare le parole. È necessario solamente pronunciare le parole che si desidera immettere. L'input vocale è una tecnologia sperimentale di Google™ ed è disponibile per un certo numero di lingue e regioni.

- ! Per utilizzare questo servizio è necessario possedere una connessione dati su rete Wi-Fi® o mobile. Potrebbero essere applicate tariffe aggiuntive.



Per abilitare l'input vocale

- 1 Durante l'immissione di testo, sfiorare . Se sono state selezionate più di una lingua di scrittura, toccare e tenere premuto il tasto lingua di inserimento, ad esempio, .
- 2 Sfiore **Impostazioni tastiera > Inserim. vocale da tast.**
- 3 Contrassegnare la casella di controllo **Tasto digitazione vocale Google**, leggere attentamente le informazioni, quindi selezionare **OK** per confermare.
- 4 Per impostare una lingua per l'inserimento vocale, sfiorare **Lingua**, quindi selezionare la lingua che si desidera utilizzare.
- 5 Per inserire automaticamente i suggerimenti più probabili, contrassegnare la casella di controllo **Usa la scelta migliore**.
- 6 Premere  per salvare le impostazioni. Un'icona del microfono  viene visualizzata nella tastiera su display o tastiera telefono.

Per immettere testo utilizzando input vocale

- 1 Quando viene immesso del testo, assicurarsi che la funzione di inserimento vocale sia abilitata e che sia disponibile una connessione dati.
- 2 Quando viene visualizzato  nella tastiera su display o tastiera telefono, sfiorarlo. Quando il tasto lingua di inserimento, ad esempio,  viene visualizzato, toccarlo e tenerlo premuto. Viene visualizzata una freccia. Spostare la freccia e puntarla sul microfono, quindi rilasciare il dito.
- 3 Quando **Pronuncia ora** viene visualizzato sullo schermo, parlare per immettere il testo.
- 4 Quando la funzione **Usa la scelta migliore** è attivata, i suggerimenti più probabili vengono sottolineati. Se la parola non è corretta, sfiorare  una sola volta per cancellarla, quindi ricominciare. Quando la funzione **Usa la scelta migliore** non è attivata, i risultati della ricerca vengono visualizzati in un elenco. Selezionare la parola desiderata.

Per accedere alle impostazioni della tastiera Xperia™ quando l'input vocale è abilitato

- Quando  viene visualizzato nella tastiera su display o tastiera telefono, toccarlo e tenerlo premuto, quindi selezionare **Impostazioni tastiera**.
- Quando il tasto lingua di inserimento, ad esempio,  viene visualizzato nella tastiera su display o tastiera telefono, toccarlo e tenerlo premuto. Viene visualizzata una freccia. Spostare la freccia e puntarla su , quindi rilasciare il dito.

Personalizzazione del telefono

Consente di adattare il telefono alle proprie esigenze regolando ad esempio, la propria suoneria, la lingua del telefono e le impostazioni sulla Privacy.

Regolazione del volume

È possibile regolare il volume della suoneria sia delle telefonate e delle notifiche che della riproduzione di video e musica.

Per regolare il volume della suoneria con il tasto Volume

- Premere il tasto Volume in alto o in basso.

Per regolare il volume del file multimediale in riproduzione con il tasto del volume

- Quando si riproduce la musica o si guarda un video, premere il tasto del volume in alto o in basso.

Per impostare il telefono in modalità silenziosa e vibrazione

- 1 Dalla Schermata principale, sfiorare .
- 2 Trovare e sfiorare **Impostazioni** > **Audio**.
- 3 Selezionare la casella di controllo **Modalità silenziosa**.
- 4 Selezionare **Vibrazione** e scegliere un'opzione.

Per migliorare la resa dell'altoparlante

- 1 Dalla Schermata principale, sfiorare .
- 2 Trovare e sfiorare **Impostazioni** > **Audio**.
- 3 Selezionare la casella di controllo **xLOUD™**.

Data e ora

È possibile modificare data e ora del telefono.

Per impostare la data manualmente

- 1 Dalla Schermata principale, sfiorare .
- 2 Trovare e sfiorare **Impostazioni** > **Data e ora**.
- 3 Deselezionare la casella di controllo **Automatiche**, se contrassegnata.
- 4 Sfiore **Imposta data**.
- 5 Regolare la data scorrendo verso l'alto e verso il basso.
- 6 Sfiore **Imposta**.

Per impostare l'ora manualmente

- 1 Dalla Schermata principale, sfiorare .
- 2 Trovare e sfiorare **Impostazioni** > **Data e ora**.
- 3 Deselezionare la casella di controllo **Automatiche**, se contrassegnata.
- 4 Deselezionare la casella di controllo **Usa formato 24 ore**, se contrassegnata.
- 5 Sfiore **Imposta ora**.
- 6 Scorrere verso l'alto o verso il basso per regolare l'ora e i minuti.
- 7 Sfiore **am** per passare a **pm** o viceversa.
- 8 Sfiore **Imposta**.

Per impostare il fuso orario

- 1 Dalla Schermata principale, sfiorare .
- 2 Trovare e sfiorare **Impostazioni** > **Data e ora**.
- 3 Deselezionare la casella di controllo **Automatiche**, se contrassegnata.
- 4 Sfiore **Seleziona fuso orario**.
- 5 Selezionare un'opzione.

Per impostare il formato della data

- 1 Dalla Schermata principale, sfiorare .
- 2 Trovare e sfiorare **Impostazioni** > **Data e ora** > **Seleziona formato data**.
- 3 Selezionare un'opzione.

Impostazioni suoneria

Impostare una suoneria del telefono

- 1 Dalla Schermata principale, sfiorare .
- 2 Trovare e sfiorare **Impostazioni** > **Audio** > **Suoneria telefono**.
- 3 Selezionare una suoneria.
- 4 Sfiore **Fine**.

Per abilitare i toni DTMF

- 1 Dalla Schermata principale, sfiorare .
- 2 Trovare e sfiorare **Impostazioni** > **Audio**.
- 3 Contrassegnare le caselle di controllo **Toni udibili al tocco** e **Selezione sonora**.

Selezionare una suoneria di notifica

- 1 Dalla Schermata principale, sfiorare .
- 2 Trovare e sfiorare **Impostazioni** > **Audio** > **Suoneria notifiche**.
- 3 Selezionare una suoneria.
- 4 Sfiore **Fine**.

Per impostare la sveglia con vibrazione

- 1 Dalla Schermata principale, sfiorare .
- 2 Trovare e sfiorare **Impostazioni** > **Audio**.
- 3 Selezionare **Vibrazione** e scegliere un'opzione.

Impostazioni dello schermo

Per regolare la luminosità dello schermo

- 1 Dalla Schermata principale, sfiorare .
- 2 Trovare e sfiorare **Impostazioni** > **Display** > **Luminosità**.
- 3 Trascinare la barra di scorrimento per regolare la luminosità.
- 4 Sfiore **OK**.



-  Il livello di luminosità ha effetti sulle prestazioni della batteria. Per informazioni su come sbloccare i tasti, consultare *Miglioramento delle prestazioni della batteria* a pagina 17.

Per impostare la vibrazione dello schermo

- 1 Dalla Schermata principale, sfiorare .
- 2 Trovare e sfiorare **Impostazioni** > **Audio**.
- 3 Selezionare la casella di controllo **Feedback aptico**. Lo schermo ora vibrerà quando si sfiorano i tasti funzione ed alcune applicazioni.

Per regolare il tempo di inattività prima dello spegnimento dello schermo

- 1 Dalla Schermata principale, sfiorare .
- 2 Trovare e sfiorare **Impostazioni** > **Display** > **Timeout schermo**.
- 3 Selezionare un'opzione.

-  Per spegnere lo schermo con rapidità, premere brevemente il tasto di accensione .

Per mantenere lo schermo attivo durante la ricarica del telefono



- 1 Dalla Schermata principale, sfiorare .
- 2 Trovare e sfiorare **Impostazioni** > **Applicazioni** > **Sviluppo**.
- 3 Contrassegnare la casella di controllo **Rimani attivo**.

Lingua del telefono

È possibile selezionare una lingua da utilizzare nel telefono.

Per modificare la lingua utilizzata nel telefono

- 1 Dalla Schermata principale, sfiorare .
- 2 Trovare e sfiorare **Impostazioni** > **Lingua e tastiera** > **Seleziona lingua**.
- 3 Selezionare un'opzione.
- 4 Sfiore **Fine**.

- ! Se viene selezionata la lingua errata e non è possibile leggere il testo del menu, trovare e sfiorare l'icona **Impostazioni** . Quindi selezionare la voce affianco a  e selezionare la prima voce nel menu che segue. È possibile selezionare la lingua desiderata.



Modalità Aereo

In modalità Aereo la rete e i ricetrasmittitori sono disattivati per evitare disturbi alle apparecchiature sensibili. È comunque possibile giocare, ascoltare musica, riprodurre video ed altri contenuti, se tali contenuti sono salvati sulla memory card o nell'archivio interno. È inoltre possibile ricevere notifiche con sveglie, se attivate.

-  L'attivazione della modalità Aereo riduce il consumo di batteria.

Per attivare la modalità Aereo

- 1 Dalla Schermata principale, sfiorare .
- 2 Trovare e sfiorare **Impostazioni** > **Wireless e reti**.
- 3 Selezionare la casella di controllo **Modalità aereo**.

-  È inoltre possibile selezionare **Modalità aereo** dal menu **Opzioni telefono**. Per accedere al menu **Opzioni telefono**, premere e tenere premuto il tasto di accensione .

Memoria

È possibile salvare il contenuto nella memory card, nella memoria interna e nella memoria del telefono. Musica, video e foto vengono salvati nella memoria interna o nella memory card mentre applicazioni, contatti e messaggi vengono salvati nella memoria del telefono.

- ! È possibile spostare alcune applicazioni dalla memoria del telefono alla memoria interna.

Per spostare un'applicazione sulla memoria interna del telefono

- 1 Dalla Schermata principale, sfiorare .
- 2 Trovare e sfiorare **Impostazioni** > **Applicazioni** > **Gestisci applicazioni**.
- 3 Selezionare l'applicazione che si desidera spostare sulla memoria interna.
- 4 Sfiore **Sposta nella memoria interna**.

- ! Non è possibile spostare alcune applicazioni dalla memoria del telefono alla memoria interna.

Memory card

- ! Potrebbe essere necessario acquistare una memory card separatamente.

Il telefono supporta una memory card microSD™, che viene utilizzata per il contenuto multimediale. Questo tipo di card può anche essere utilizzata come memory card portatile con altri dispositivi compatibili.

Rimozione sicura della memory card

Quando il telefono è spento, la memory card può essere sempre rimossa dal telefono senza causare danni. Se si desidera rimuovere la memory card quando il telefono è acceso, è necessario prima disattivarla, per poi rimuoverla fisicamente dal telefono. Questo impedisce il danneggiamento della memory card o la perdita dei dati in essa contenuti.

Per scollegare la memory card

- 1 Dalla Schermata principale, sfiorare .
- 2 Trovare e sfiorare **Impostazioni** > **Memoria** > **Smonta scheda SD**.

Formattazione della memory card

È possibile formattare la memory card nel telefono ad esempio, per liberare memoria. Ciò significa che si cancellano tutti i dati sulla scheda.

- ! Quando si esegue la formattazione, tutto il contenuto della memory card viene cancellato. Assicurarsi di aver effettuato i backup di tutto ciò che si desidera salvare prima di formattare la memory card. Per eseguire il backup del contenuto, lo si può copiare nel computer. Per maggiori informazioni, fare riferimento al capitolo *Collegare il telefono ad un computer* a pagina 121.

Per formattare la memory card

- 1 Dalla Schermata principale, sfiorare .
- 2 Trovare e sfiorare **Impostazioni** > **Memoria** > **Smonta scheda SD**.
- 3 Dopo avere disinserito la memory card, sfiorare **Cancella scheda SD**.

Utilizzo dell'auricolare con il telefono



- ! Per prestazioni ottimali, utilizzare gli accessori forniti con il telefono, o altri accessori compatibili.

Utilizzare un auricolare

- 1 Collegare l'auricolare al telefono.
 - 2 Per rispondere ad una chiamata, premere il tasto per la gestione della chiamata.
 - 3 Per chiamare la chiamata, premere il tasto di chiamata.
- ! Se un auricolare non è incluso in dotazione con il telefono, è possibile acquistarlo separatamente.
 - 💡 Se si sta ascoltando musica, la musica si interrompe quando si risponde ad una chiamata e riprende al termine della chiamata.

Impostazioni per messaggi e Internet

Per inviare SMS e MMS e per accedere a Internet, è necessario disporre di una connessione dati mobile 2G/3G e delle impostazioni corrette. Esistono diversi modi per ottenere queste impostazioni:

- Per la maggiore parte delle reti e dei gestori di telefonia mobile, le impostazioni per messaging e Internet sono preinstallate nel telefono. Si può quindi iniziare immediatamente a utilizzare Internet e a inviare messaggi.
- In alcuni casi sarà possibile scegliere se scaricare le impostazioni per messaging e Internet alla prima accensione del telefono. Queste impostazioni potranno anche essere scaricate in un secondo tempo dal menu **Impostazioni**.

- È possibile aggiungere e modificare manualmente le impostazioni Internet e di rete in qualsiasi momento. Per maggiori informazioni sulle impostazioni per messaging e Internet, contattare il gestore di rete.

Per scaricare impostazioni per messaggistica e Internet





- 1 Dalla Schermata principale, sfiorare .
- 2 Trovare e sfiorare **Impostazioni** > **Xperia™** > **Impostazioni Internet**.

Per visualizzare il nome del punto di accesso (APN) corrente

- 1 Dalla Schermata principale, sfiorare .
- 2 Trovare e sfiorare **Impostazioni** > **Wireless e reti** > **Reti mobili**.
- 3 Sfiore **Nomi punti di accesso**.



- ! Se sono disponibili numerose connessioni, un pulsante selezionato sulla destra indica la connessione di rete attiva.

Per configurare manualmente le impostazioni APN

- 1 Dalla Schermata principale, sfiorare .
- 2 Trovare e sfiorare **Impostazioni** > **Wireless e reti** > **Reti mobili** > **Nomi punti di accesso**.
- 3 Premere .
- 4 Sfiore **Nuovo APN**.
- 5 Sfiore **Nome** e immettere il nome del profilo di rete che si desidera creare.
- 6 Sfiore **APN** e immettere il nome del punto di accesso.
- 7 Immettere tutte le altre informazioni richieste dal gestore di rete.
- 8 Premere  e sfiorare **Salva** .

- ! Per ulteriori informazioni sulle impostazioni di rete, contattare il gestore di rete.

Per azzerare le impostazioni Internet predefinite

- 1 Dalla Schermata principale, sfiorare .
- 2 Sfiore **Impostazioni** > **Wireless e reti** > **Reti mobili**.
- 3 Sfiore **Nomi punti di accesso**, quindi premere .
- 4 Sfiore **Ripristina impost. predef.**

Statistiche di utilizzo

Per motivi legati alla qualità, Sony raccoglie rapporti anonimi su bug e statistiche riguardanti l'uso del telefono. Nessuna di tali informazioni raccolte include dati personali.

Per permettere l'invio di statistiche di utilizzo

- 1 Dalla Schermata principale, sfiorare .
- 2 Trovare e sfiorare **Impostazioni** > **Xperia™** > **Info utilizzo**.
- 3 Contrassegnare la casella di controllo **Invia info sull'utilizzo**, se non è già contrassegnata.
- 4 Sfiore **Accetto** per permettere l'invio di statistiche di utilizzo.

Disattivazione del traffico dati

Per evitare download e sincronizzazioni di dati indesiderati sulle reti 2G/3G, è possibile disabilitare tutte le connessioni dati con il telefono. Per ulteriori informazioni sul piano di sottoscrizione e sui costi del traffico dati, contattare il gestore di rete.

- 💡 Quando il traffico dati è disattivato, è ancora possibile utilizzare le connessioni Wi-Fi® e Bluetooth™. È inoltre possibile inviare e ricevere gli MMS.

Per disattivare tutto il traffico dati

- 1 Dalla Schermata principale, sfiorare .
- 2 Trovare e sfiorare **Impostazioni** > **Wireless e reti** > **Reti mobili**.
- 3 Deselezionare la casella di controllo **Dati attivati**.

Roaming dati

A seconda dell'operatore di rete, potrebbe essere possibile consentire le connessioni dati mobili tramite 2G/3G al di fuori della rete domestica (roaming). È possibile che vengano applicate le tariffe per la trasmissione dati. Per ulteriori informazioni, contattare il gestore di rete.

- ! Talvolta le applicazioni utilizzano la connessione Internet della rete domestica senza previa notifica, ad esempio per l'invio di richieste di ricerca e sincronizzazione. Potrebbero applicarsi costi aggiuntivi per il roaming dei dati. Contattare il proprio provider di servizi.

Per attivare il roaming dei dati

- 1 Dalla Schermata principale, sfiorare .
- 2 Trovare e sfiorare **Impostazioni** > **Wireless e reti** > **Reti mobili**.
- 3 Selezionare la casella di controllo **Roaming dati**.

- ! Non è possibile attivare il roaming dei dati quando il traffico dei dati è disattivato

Impostazioni di rete mobile

Il telefono alterna automaticamente tra reti mobili in base alle reti disponibili nelle differenti aree. È inoltre possibile impostare manualmente l'accesso ad un particolare tipo di rete mobile come ad esempio WCDMA o GSM.

Selezionare un tipo di rete

- 1 Dalla Schermata principale, sfiorare .
- 2 Trovare e sfiorare **Impostazioni** > **Wireless e reti** > **Reti mobili**.
- 3 Sfiore **Modalità rete**.
- 4 Selezionare un tipo di rete.

Per selezionare un'altra rete manualmente

- 1 Dalla Schermata principale, sfiorare .
- 2 Trovare e sfiorare **Impostazioni** > **Wireless e reti** > **Reti mobili** > **Operatori di rete**.
- 3 Quando viene visualizzata una finestra di popup, sfiorare **Modalità di ricerca** > **Manuale**.
- 4 Selezionare una rete.

- ! Se si seleziona una rete manualmente, il telefono non cerca altre reti, anche se l'utente si sposta fuori della portata di tale rete.

Per attivare la selezione automatica della rete



- 1 Dalla Schermata principale, sfiorare .
- 2 Trovare e sfiorare **Impostazioni** > **Wireless e reti** > **Reti mobili** > **Operatori di rete**.
- 3 Quando viene visualizzata una finestra di popup, sfiorare **Modalità di ricerca**.
- 4 Sfiore **Automatica**.

Chiamate

Chiamate di emergenza

Il telefono supporta i numeri di emergenza internazionali, ad esempio 112 o 911. Questi numeri possono essere generalmente utilizzati per le chiamate di emergenza in qualsiasi paese, con o senza carta SIM inserita se ci si trova in una zona coperta da una rete.

Per effettuare una chiamata di emergenza

- 1 Dalla Schermata principale, sfiorare .
- 2 Trovare e sfiorare **Telefono**.
- 3 Immettere il numero di emergenza, quindi sfiorare **Chiama**. Per eliminare un numero, sfiorare .

- 💡 Le chiamate di emergenza possono essere effettuate quando non è inserita nessuna carta SIM o quando le chiamate in uscita sono bloccate.



Per effettuare una chiamata di emergenza con la carta SIM bloccata

- 1 Sfiore **Chiam. di emerg.**.
- 2 Immettere il numero di emergenza, quindi sfiorare **Chiama**. Per eliminare un numero, sfiorare .

Gestione delle chiamate

È possibile effettuare una chiamata manualmente componendo un numero di telefono, sfiorando un numero salvato nell'elenco contatti del telefono o sfiorando il numero di telefono nella visualizzazione del registro chiamate. È possibile utilizzare la funzione di composizione intelligente per trovare in maniera più veloce i numeri dall'elenco contatti e dal registro chiamate.

Per effettuare una chiamata componendo il numero

- 1 Dalla Schermata principale, sfiorare .
- 2 Trovare e sfiorare **Telefono**.
- 3 Immettere il numero del destinatario e sfiorare **Chiama**. Per eliminare un numero, sfiorare .

Per terminare una chiamata

- Sfiore .

Per effettuare una chiamata internazionale

- 1 Dalla Schermata principale, sfiorare .
- 2 Trovare e sfiorare **Telefono**.
- 3 Toccare e tenere premuto 0 finché non viene visualizzato un segno "+".
- 4 Immettere il prefisso internazionale, quello nazionale (senza lo zero iniziale) e il numero di telefono, quindi sfiorare **Chiama**.

Per rispondere a una chiamata



- Trascinare  verso destra sulla schermata.
- ! Se si utilizzano delle cuffie normali senza microfono, è necessario rimuoverle dal connettore delle cuffie per poter rispondere alla chiamata.

Per rifiutare una chiamata

- Trascinare  verso sinistra attraverso lo schermo.

Per modificare il volume dell'altoparlante durante una chiamata

- Premere il tasto del volume in alto o in basso.

Per attivare l'altoparlante durante una chiamata

- Sfiore .

Per disattivare il microfono durante una chiamata

- Sfiore .

Per attivare la schermata durante una chiamata

- Premere .



Per immettere numeri durante una chiamata

- 1 Nel corso di una chiamata, sfiorare . Viene visualizzato un tastierino numerico.
- 2 Immettere numeri.

Per disattivare la suoneria di una chiamata in entrata

- Quando si riceve una chiamata, premere il tasto del volume.

Chiamate recenti

Il registro chiamate visualizza le chiamate perse , ricevute  ed effettuate  di recente.

Per visualizzare le chiamate perse

- 1 In presenza di una chiamata persa, nella barra di stato viene visualizzato . Trascinare la barra di stato verso il basso.
- 2 Sfiore **Chiamata senza risposta**.

Per chiamare un numero dal registro chiamate

- 1 Dalla Schermata principale, sfiorare .
- 2 Trovare e sfiorare **Telefono**. La visualizzazione registro chiamate appare nella parte superiore dello schermo.
- 3 Per chiamare un numero direttamente, sfiorare il numero. Per modificare un numero prima di chiamare, toccare e tenere premuto il numero, quindi sfiorare **Mod. n. prima di chiam..**

- ! È inoltre possibile chiamare un numero sfiorando  > **Richiama**.

Per aggiungere ai contatti un numero dal registro chiamate

- 1 Dalla Schermata principale, sfiorare .
- 2 Trovare e sfiorare **Telefono**. La visualizzazione registro chiamate appare nella parte superiore dello schermo.
- 3 Toccare e tenere premuto il numero, quindi sfiorare **Aggiungi a contatti**.
- 4 Sfiore il contatto desiderato, o sfiorare **Crea nuovo contatto**.
- 5 Modificare i dettagli del contatto e sfiorare **Fatto**.

Segreteria telefonica

Se la propria sottoscrizione include un servizio di segreteria telefonica, i chiamanti possono lasciare messaggi vocali quando risulta impossibile rispondere alle chiamate. Il numero del servizio di segreteria telefonica è generalmente salvato sulla carta SIM. In caso contrario, è possibile ottenerlo dal provider di servizi e immetterlo manualmente.

Per immettere il numero della segreteria telefonica

- 1 Dalla Schermata principale, sfiorare .
- 2 Trovare e sfiorare **Impostazioni** > **Impostazioni chiamate** > **Impostazioni segreteria** > **Numero segreteria**.
- 3 Immettere il numero della segreteria telefonica.
- 4 Sfiore **OK**.

Per chiamare il servizio di segreteria telefonica

- 1 Dalla Schermata principale, sfiorare .
- 2 Trovare e sfiorare **Telefono**.
- 3 Toccare e tenere premuto **1**.

Chiamate multiple

Se è stato attivato l'avviso di chiamata, è possibile gestire più chiamate simultaneamente. Se l'avviso di chiamata è attivo, l'utente udirà un segnale acustico al momento di ricevere un'altra chiamata.

Per attivare o disattivare l'avviso di chiamata

- 1 Dalla Schermata principale, sfiorare .
- 2 Trovare e sfiorare **Impostazioni** > **Impostazioni chiamate** > **Altre impostazioni**.
- 3 Per attivare o disattivare l'avviso di chiamata, sfiorare **Avviso di chiamata**.

Per rifiutare una seconda chiamata

- Quando si avvertono dei segnali acustici ripetuti durante una chiamata, sfiorare **Occupato**.



Per rispondere a una seconda chiamata e terminare quella in corso

- Quando si avvertono dei segnali acustici ripetuti durante una chiamata, sfiorare **Termina chiamata e rispondi**.

Per rispondere a una seconda chiamata e mettere in attesa quella in corso

- Quando si avvertono dei segnali acustici ripetuti durante una chiamata, sfiorare **Rispondi**.

Per effettuare una seconda chiamata

- 1 Durante una chiamata in corso, sfiorare .
- 2 Immettere il numero del destinatario e sfiorare .
- 3 Se il destinatario risponde, la prima chiamata verrà messa in attesa.

- 💡 La stessa procedura verrà applicata alle chiamate successive.

Per passare tra più chiamate

- Per passare a un'altra chiamata e mettere in attesa la chiamata corrente, sfiorare il numero o il contatto desiderato.





Per terminare la chiamata in corso e tornare alla prossima chiamata in attesa

- Sfiore .

Conferenze telefoniche

Una conferenza telefonica o una chiamata con più partecipanti corrisponde a una conversazione con due persone o più.

Per effettuare una conferenza telefonica

- 1 Durante una chiamata in corso, sfiorare .
 - 2 Comporre il numero del secondo partecipante e sfiorare .
 - 3 Se il secondo partecipante risponde, la prima chiamata verrà messa in attesa.
 - 4 Sfiore .
-  Per aggiungere altri partecipanti, ripetere i passaggi da 1 a 4.

Tenere una conversazione privata con un partecipante alla conferenza

- 1 Durante una conferenza telefonica, sfiorare il pulsante che mostra il numero di partecipanti. Ad esempio, sfiorare **3 partecipanti** se si partecipa ad una conferenza con tre partecipanti.
- 2 Sfiore il nome del partecipante con cui si desidera parlare in privato.
- 3 Per terminare la conversazione privata e tornare alla conferenza, sfiorare .

Per chiudere la chiamata con un partecipante a una conferenza telefonica

- 1 Durante una conferenza telefonica, sfiorare il pulsante che mostra il numero di partecipanti. Ad esempio, sfiorare **3 partecipanti** se si partecipa a una conferenza a con tre partecipanti.
- 2 Sfiore  accanto al partecipante con cui si vuole chiudere la chiamata.

Per terminare una conferenza telefonica

- Durante una chiamata, sfiorare **Termina l'audioconferenza**.

Impostazioni di chiamata

Blocco delle chiamate

È possibile bloccare tutte o alcune categorie di chiamate in entrata e in uscita. Quando si utilizza il blocco delle chiamate per la prima volta, è necessario inserire il codice PUK (Personal Unblocking Key), quindi una nuova password per attivare la funzione di blocco delle chiamate.

Per bloccare le chiamate in entrata o in uscita

- 1 Dalla Schermata principale, sfiorare .
- 2 Trovare e sfiorare **Impostazioni** > **Impostazioni chiamate** > **Blocco chiamata**.
- 3 Selezionare un'opzione.
- 4 Immettere la password e sfiorare **Attiva**.

Inoltro di chiamate

È possibile inoltrare le chiamate, ad esempio, a un altro numero di telefono o a un servizio di segreteria.

Per deviare le chiamate

- 1 Dalla Schermata principale, sfiorare .
- 2 Trovare e sfiorare **Impostazioni** > **Impostazioni chiamate** > **Deviazione chiamate**.
- 3 Selezionare un'opzione.
- 4 Immettere il numero verso cui deviare le chiamate e sfiorare **Attiva**.

Per disattivare la deviazione delle chiamate

- 1 Dalla Schermata principale, sfiorare .
- 2 Trovare e sfiorare **Impostazioni** > **Impostazioni chiamate** > **Deviazione chiamate**.
- 3 Selezionare un'opzione, quindi sfiorare **Disattiva**.

Procedura per mostrare o nascondere il numero di telefono

È possibile scegliere di mostrare o nascondere il proprio numero di telefono sui dispositivi dei destinatari al momento di effettuare la chiamata.

Mostrare o nascondere il numero di telefono

- 1 Dalla Schermata principale, sfiorare .
- 2 Trovare e sfiorare **Impostazioni** > **Impostazioni chiamate** > **Altre impostazioni** > **ID chiamante**.

Abilitazione numeri

Se è stato ricevuto un codice PIN2 dal provider di servizi, è possibile utilizzare un elenco di numeri abilitati (FDN, Fixed Dialling Number) per limitare le chiamate in uscita.

Per abilitare o disabilitare l'abilitazione numeri

- 1 Dalla Schermata principale, sfiorare .
- 2 Trovare e sfiorare **Impostazioni** > **Impostazioni chiamate** > **Numeri selezione fissa**.
- 3 Sfiore **Attiva FDN** o **Disattiva FDN**.
- 4 Inserire il PIN2, quindi sfiorare **OK**.

Per accedere all'elenco di destinatari accettati

- 1 Dalla Schermata principale, sfiorare .
- 2 Trovare e sfiorare **Impostazioni** > **Impostazioni chiamate** > **Numeri selezione fissa** > **Numeri selezione fissa**.

Contatti

Utilizzare l'applicazione Contatti per memorizzare e gestire tutti i numeri, gli indirizzi e-mail e altri dati di contatto in una posizione. Basta sfiorare un contatto per vedere tutte le comunicazioni con quel contatto in una semplice panoramica.

Si possono aggiungere nuovi contatti sul proprio telefono e sincronizzarli con i contatti salvati sul proprio account Google™, Microsoft® Exchange ActiveSync®, o altri account che supportano la sincronizzazione. L'applicazione Contatti crea automaticamente nuove voci e guida la corrispondenza di dati come indirizzi e-mail con dati esistenti. È possibile gestire questo processo anche manualmente. Per ulteriori informazioni, vedere www.sonymobile.com/support.

Trasferimento dei contatti sul nuovo telefono



Esistono diversi modi di trasferire i contatti sul nuovo telefono. Selezionare un metodo di trasferimento che più risponde alle vostre esigenze.

Trasferimento di contatti tramite computer

Per trasferire contatti da diversi marchi telefonici, tra cui iPhone, Samsung, HTC e Nokia, è possibile utilizzare un computer.

È necessario quanto segue:

- Un computer connesso a Internet con Windows®
- Un cavo USB per il vecchio telefono
- Un cavo USB per il nuovo telefono Android™
- Il vecchio telefono
- Il nuovo telefono Android™

! Se non si ha accesso a tutti gli elementi sopra elencati, accedere a www.sonymobile.com/support/contacts per trovare informazioni su altri modi di trasferire i contatti.

Utilizzo del programma PC Companion per trasferire contatti

Se vengono trasferiti dei contatti utilizzando un PC, utilizzare il programma PC Companion. È gratuito e i file di installazione sono già salvati sul nuovo telefono. PC Companion offre anche una vasta gamma di funzionalità, inclusa l'assistenza all'aggiornamento del software del telefono.

Per installare PC Companion

- 1 **Nuovo telefono:** Accendere il nuovo telefono Android™ e collegarlo ad un PC con un cavo USB.
- 2 **Nuovo telefono:** Sfiore **Installa** per installare PC Companion sul PC.
- 3 **Computer:** Se viene visualizzata una finestra popup, selezionare *Run Startme.exe*. Nella nuova finestra popup che viene visualizzata, fare clic su *Install* per avviare l'installazione e quindi seguire le istruzioni per completarla.

Per trasferire i contatti al nuovo telefono con PC Companion

- 1 Assicurarsi che PC Companion sia installato sul PC.
- 2 Aprire il programma PC Companion sul PC, quindi fare clic su *Contacts Setup* e seguire le istruzioni per trasferire i contatti.





Trasferimento di contatti tramite computer Apple® Mac®

Per istruzioni dettagliate sull'utilizzo di un computer Apple Mac per il trasferimento di contatti dal vecchio telefono, accedere a www.sonymobile.com/support/contacts.



Trasferimento di contatti tramite sincronizzazione di account

Il telefono funziona con popolari account di sincronizzazione on-line quali Google Sync™, Microsoft® Exchange ActiveSync® o Facebook™. Se sono stati sincronizzati i contatti del vecchio telefono o del computer con un account on-line, è possibile trasferirli sul nuovo telefono utilizzando tale account. Per informazioni più dettagliate sulla sincronizzazione, vedere *Sincronizzazione dei dati sul telefono* a pagina 72.



Per sincronizzare la rubrica del telefono con un account di sincronizzazione

- 1 Dalla Schermata principale, sfiorare , quindi sfiorare .
- 2 Premere , quindi sfiorare **Impostazioni** > **Account e sincronizz..**
- 3 Per configurare un account di sincronizzazione, sfiorare **Aggiungi account** e seguire le istruzioni sullo schermo. Se si è già configurato un account di sincronizzazione e si desidera sincronizzarsi con quell'account, sfiorare l'account, premere , e sfiorare **Sincronizza ora**.

Per importare contatti dalla scheda SIM

- 1 Dalla Schermata principale, sfiorare , quindi sfiorare .
- 2 Premere , quindi sfiorare **Importa cnt.** > **Scheda SIM**.
- 3 Se è stato configurato un account di sincronizzazione, è possibile scegliere di aggiungere i contatti della scheda SIM a questo account. In alternativa, è possibile scegliere di utilizzare solo i contatti presenti nel telefono. Selezionare l'opzione desiderata.
- 4 Per importare un singolo contatto, trovare e sfiorare il contatto. Per importare tutti i contatti, sfiorare **Importa tutto**.

Per importare i contatti dalla memory card

- 1 Dalla Schermata principale, sfiorare , quindi sfiorare .
- 2 Premere , quindi sfiorare **Importa cnt.** > **Memory card**.
- 3 Se è stato configurato un account di sincronizzazione, è possibile aggiungere i contatti importati della memory card a questo account. In alternativa, è possibile scegliere di utilizzare solo i contatti importati presenti nel telefono. Selezionare l'opzione desiderata.
- 4 Se si possiede più di un file vCard sulla memory card, verrà visualizzata un elenco che mostra differenti gruppi di contatti telefonici, con le date corrispondenti alla loro creazione. Selezionare il gruppo che si desidera importare.

Per ricevere i dati della rubrica inviati tramite la tecnologia Bluetooth™

- 1 Assicurarsi che la funzione Bluetooth™ sia attivata e che il telefono sia impostato su visibile. Se non lo è, non sarà possibile ricevere dati da altri dispositivi.
- 2 Quando viene richiesto di confermare se si desidera ricevere il file, sfiorare **Accetta**.
- 3 Trascinare verso il basso il pannello di notifica e sfiorare il file ricevuto per importare i dati del contatto.

Per ricevere i contatti inviati tramite un servizio di messaggistica

- 1 Quando si riceve un nuovo SMS, MMS o messaggio e-mail, aprire il messaggio.
- 2 I dati della rubrica ricevuti compaiono come allegato vCard. Sfiore, o toccare e tenere premuto il file vCard per aprire un menu in modo da poter salvare i dati della rubrica.

Contatti panoramica schermata



- 1 Sfiocare qui per creare un contatto
- 2 Campo di ricerca contatto
- 3 Toccare un contatto per visualizzarne i dettagli
- 4 Indice alfabetico per la ricerca dei contatti
- 5 Sfiocare la miniatura del contatto per accedere al menu Contatto Rapido
- 6 Schede di scelta rapida

Gestione della rubrica

Si può creare, modificare e sincronizzare la rubrica in pochi e semplici passi. Si possono selezionare contatti salvati in diversi account e gestirne la visualizzazione sul telefono.



Se si sincronizza la rubrica con più di un account, è possibile unire i contatti nel proprio telefono per evitare duplicati.

- ! Alcuni servizi di sincronizzazione, ad esempio, alcuni servizi di social network, non consentono di modificare i dettagli del contatto.



Per visualizzare i contatti

- Dalla Schermata principale, sfiorare , quindi sfiorare . I contatti sono elencati qui.

Per selezionare i contatti da visualizzare nell'applicazione Rubrica



- 1 Dalla Schermata principale, sfiorare , quindi sfiorare .
- 2 Premere , quindi sfiorare **Filtro**.
- 3 Nell'elenco a comparsa, contrassegnare e deselegionare le opzioni desiderate. Se i contatti sono stati sincronizzati con un account di sincronizzazione, questo account viene visualizzato nell'elenco. Sfiocare l'account per espandere ulteriormente l'elenco delle opzioni.
- 4 Al termine, sfiorare **OK**.

Per aggiungere un contatto



- 1 Dalla Schermata principale, sfiorare , quindi sfiorare .
- 2 Sfiocare .
- 3 Se i contatti sono stati sincronizzati con uno o più account, selezionare l'account a cui si vuole aggiungere questo contatto o sfiorare **Contatto telefono** se si vuole solo utilizzare questo contatto nel telefono.
- 4 Inserire o selezionare le informazioni desiderate per il contatto.
- 5 Al termine, sfiorare **Fatto**.

- 💡 Se si aggiunge un segno + e il prefisso internazionale prima del numero di telefono di un contatto, è possibile utilizzare il numero quando si effettuano chiamate da altri paesi.



Per modificare un contatto

- 1 Dalla Schermata principale, sfiorare , quindi sfiorare .
- 2 Toccare e tenere premuto il contatto che si desidera modificare, quindi sfiorare **Modifica contatto**.
- 3 Modificare le informazioni desiderate. Al termine, sfiorare **Fatto**.



Associare un'immagine ad un contatto

- 1 Dalla Schermata principale, sfiorare , quindi sfiorare .
 - 2 Toccare e tenere premuto il contatto che si desidera modificare, quindi sfiorare **Modifica contatto**.
 - 3 Sfiore  e selezionare il metodo desiderato per aggiungere l'immagine del contatto.
 - 4 Una volta aggiunta l'immagine, sfiorare **Fatto**.
- 💡 È inoltre possibile aggiungere un'immagine a un contatto direttamente dall'applicazione **Galleria**.



Per visualizzare le comunicazioni con un contatto

- 1 Dalla Schermata principale, sfiorare , quindi sfiorare .
- 2 Sfiore il contatto che si desidera visualizzare.
- 3 Per visualizzare le comunicazioni con il contatto per i diversi supporti, sfiorare o toccare rapidamente gli elementi filtro nella parte inferiore dello schermo.

Per eliminare i contatti

- 1 Dalla Schermata principale, sfiorare , quindi sfiorare .
- 2 Premere , quindi sfiorare **Elimina contatti**.
- 3 Selezionare i contatti che si desidera eliminare, oppure sfiorare **Seleziona tutti** per eliminarli tutti.
- 4 Sfiore **Elimina > OK**.



Per modificare le informazioni di contatto personali

- 1 Dalla Schermata principale, sfiorare , quindi sfiorare .
- 2 Toccare e tenere premuto **Utente corrente** in cima all'elenco dei contatti, quindi sfiorare **Modifica contatto**.
- 3 Inserire le nuove informazioni o apportare le modifiche desiderate.
- 4 Al termine, sfiorare **Fatto**.



Evitare i duplicati nella vostra Rubrica

Se si sincronizzano i contatti con un nuovo account o si importano le informazioni del contatto in altri modi, è possibile ritrovare dei duplicati nella propria Rubrica. Se ciò si verifica, è possibile unire questi duplicati per creare una singola voce. E se si uniscono delle voci per errore, è possibile separarle nuovamente in seguito.

Per collegare i contatti

- 1 Dalla Schermata principale, sfiorare , quindi sfiorare .
- 2 Toccare e tenere premuto il contatto che si desidera collegare ad un altro contatto, quindi sfiorare **Collega contatto**.
- 3 Dall'elenco che viene visualizzato, sfiorare il contatto che ha le informazioni che si desiderano unire al primo contatto, quindi sfiorare **OK** per confermare. Le informazioni del secondo contatto vengono aggiunte al primo e il secondo contatto non è più visualizzato nell'elenco Contatti.



Per separare i contatti collegati

- 1 Dalla Schermata principale, sfiorare , quindi sfiorare .
- 2 Toccare e tenere premuto il contatto collegato che si desidera modificare, quindi sfiorare **Modifica contatto**.
- 3 Sfiore **Scollega cont.**
- 4 Sfiore **OK**.

Preferiti



È possibile contrassegnare un contatto come preferito. La scheda **Preferiti** fornisce accesso rapido i contatti contrassegnati. In **Preferiti**, è inoltre possibile trovare un elenco dei contatti con sui si comunica più di frequente.

Per contrassegnare o deselezionare un contatto come preferito

- 1 Dalla Schermata principale, sfiorare , quindi sfiorare .
- 2 Sfiore il contatto da aggiungere o rimuovere dai preferiti.
- 3 Sfiore .

Comunicazione con i propri contatti

Per cercare un contatto

- 1 Dalla Schermata principale, sfiorare , quindi sfiorare .
- 2 Immettere le prime lettere del nome del contatto nel campo **Cerca**. Verranno visualizzati tutti i contatti che iniziano con quelle lettere.



Il menu contatti rapido

Sfiore la miniatura di un contatto per visualizzare le opzioni di comunicazione rapida per un particolare contatto. Le opzioni includono la chiamata del contatto, l'invio di un messaggio di testo o un messaggio multimediale, l'inizio di una conversazione utilizzando l'applicazione Google Talk™.



- ! Affinché un'applicazione compaia come opzione nel menu contatti rapido, potrebbe essere necessario configurare l'applicazione nel proprio telefono. Per esempio, è necessario avviare l'applicazione Gmail™ e inserire i dettagli di accesso prima di poter utilizzare Gmail™ nel menu contatti rapido.

Condivisione della rubrica



Per inviare il proprio biglietto da visita

- 1 Dalla Schermata principale, sfiorare , quindi sfiorare .
- 2 Sfiore **Utente corrente**.
- 3 Premere , quindi sfiorare **Invia contatto** > **OK**.
- 4 Selezionare un metodo di trasferimento disponibile e seguire le istruzioni sul display.

Per inviare un contatto

- 1 Dalla Schermata principale, sfiorare , quindi sfiorare .
- 2 Sfiore il contatti i cui dettagli si desidera inviare.
- 3 Premere , quindi sfiorare **Invia contatto** > **OK**.
- 4 Selezionare un metodo di trasferimento disponibile e seguire le istruzioni sul display.



Per inviare più contatti in una volta

- 1 Dalla Schermata principale, sfiorare , quindi sfiorare .
- 2 Premere , quindi sfiorare **Invia contatti**.
- 3 Contrassegnare i contatti che si desidera inviare o selezionarli tutti se si desidera inviare tutti i contatti.
- 4 Sfiore **Invia**, quindi sfiorare **OK** per confermare.
- 5 Selezionare un metodo di trasferimento disponibile e seguire le istruzioni sul display.



Backup dei contatti

Per eseguire il backup dei contatti, è possibile utilizzare una memory card, una scheda SIM o uno strumento di sincronizzazione online come Microsoft® Exchange ActiveSync®.

Per esportare tutti i contatti in una memory card

- 1 Dalla Schermata principale, sfiorare , quindi sfiorare .
- 2 Premere , quindi sfiorare **Backup contatti** > **Memory card**.
- 3 Sfiore **OK**.

Per esportare contatti su una carta SIM

- 1 Dalla Schermata principale, sfiorare , quindi sfiorare .
 - 2 Premere , quindi sfiorare **Backup contatti** > **Scheda SIM**.
 - 3 Contrassegnare i contatti che si desiderano esportare o sfiorare **Seleziona tutti** se si desiderano esportare tutti i contatti.
 - 4 Sfiore **Backup**.
 - 5 Selezionare **Aggiungi contatti** se si desidera aggiungere i contatti ai contatti esistenti sulla carta SIM o selezionare **Sostituisci tutti i contatti** se si desidera sostituire i contatti esistenti sulla carta SIM.
- ! Quando si esportano i contatti su una carta SIM, è possibile che non tutte le informazioni vengano esportate. Ciò è dovuto alle limitazioni di memoria sulle carte SIM.





Messaggi

Utilizzo di SMS e MMS



È possibile inviare e ricevere SMS dal telefono tramite il servizio SMS (Short Message Service). Se la propria sottoscrizione include il servizio MMS (Multimedia Messaging Service), è anche possibile inviare e ricevere messaggi contenenti file multimediali, ad esempio immagini e video. Il numero di caratteri che può essere inviato in un singolo SMS varia in base al gestore e alla lingua utilizzati. Se si supera il limite di caratteri, tutti i singoli messaggi vengono collegati e inviati come un unico messaggio. Si riceve un addebito per ciascun SMS inviato. Quando si visualizzano i messaggi, essi vengono visualizzati come conversazioni e significa che tutti i messaggi da e per una persona in particolare sono raggruppati assieme.

- ! Per inviare MMS, è necessario che nel telefono siano presenti le impostazioni MMS corrette. Consultare *Impostazioni per messaggi e Internet* a pagina 34.



Per creare e inviare un messaggio

- 1 Dalla Schermata principale, sfiorare , quindi trovare e sfiorare .
 - 2 Sfiore .
 - 3 Per aggiungere un destinatario sfiorare , quindi trovare e selezionare la casella di controllo accanto al nome del destinatario. Per aggiungere più di un destinatario, selezionare le caselle di controllo per i destinatari desiderati. È anche possibile immettere manualmente il numero completo nel campo di ricerca, quindi sfiorare **Aggiungi**.
 - 4 Una volta terminato di aggiungere i destinatari, sfiorare **Fine**.
 - 5 Sfiore **Scrivi messaggio** e immettere il testo del messaggio.
 - 6 Se si desidera aggiungere un file multimediale, sfiorare  e selezionare un'opzione.
 - 7 Per inviare il messaggio, sfiorare **Invia**.
- 💡 Se si esce da un messaggio prima dell'invio, quest'ultimo viene salvato come bozza. La conversazione viene etichettata con la parola **Bozza**.



Per leggere un messaggio ricevuto

- 1 Dalla Schermata principale, sfiorare , quindi trovare e sfiorare .
 - 2 Sfiore la conversazione desiderata.
 - 3 Se il messaggio non è ancora stato scaricato, sfiorare e tenere premuto, quindi sfiorare **Scarica messaggio**.
- 💡 Inoltre è possibile aprire messaggi dalla barra di stato quando  viene visualizzata. È sufficiente trascinare la barra e sfiorare il messaggio.



Per rispondere a un messaggio

- 1 Dalla Schermata principale, sfiorare , quindi trovare e sfiorare .
- 2 Sfiore la conversazione che contiene il messaggio.
- 3 Immettere la risposta e sfiorare **Invia**.

Per inoltrare un messaggio

- 1 Dalla Schermata principale, sfiorare , quindi trovare e sfiorare .
- 2 Sfiore la conversazione contenente il messaggio che si desidera inoltrare.
- 3 Sfiore e tenere premuto il messaggio che si desidera inoltrare, quindi sfiorare **Inoltra messaggio**.
- 4 Selezionare un destinatario dall'elenco, oppure sfiorare  per aggiungere un destinatario che non sia presente nell'elenco.
- 5 Modificare il messaggio e sfiorare **Invia**.





Per eliminare un messaggio

- 1 Dalla Schermata principale, sfiorare , quindi trovare e sfiorare .
- 2 Sfiore la conversazione che contiene il messaggio che si desidera eliminare.
- 3 Toccare e tenere premuto il messaggio che si desidera eliminare, quindi sfiorare **Elimina messaggio** > **Sì**.



Per eliminare le conversazioni

- 1 Dalla Schermata principale, sfiorare , quindi trovare e sfiorare .
- 2 Premere , quindi sfiorare **Elimina parecchi**.
- 3 Contrassegnare le caselle di controllo per le conversazioni che si desidera eliminare, quindi sfiorare **Elimina**.



Per salvare il numero del mittente di un messaggio

- 1 Dalla Schermata principale, sfiorare , quindi trovare e sfiorare .
- 2 Sfiore una conversazione.
- 3 Premere , quindi sfiorare **Aggiungi a contatti**.
- 4 Se si desidera aggiungere il numero a un contatto esistente, selezionare il contatto corrispondente. Oppure sfiorare  se si desidera creare un nuovo contatto.
- 5 Selezionare l'account di cui salvare il contatto.
- 6 Modificare le informazioni del contatto e sfiorare **Fatto**.





Per chiamare il mittente di un messaggio

- 1 Dalla Schermata principale, sfiorare , quindi trovare e sfiorare .
- 2 Sfiore una conversazione.
- 3 Sfiore il nome o il numero del destinatario in alto sullo schermo, poi selezionare il nome e il numero del destinatario dall'elenco che viene visualizzato.
- 4 Se il destinatario è salvato tra i contatti, sfiorare il numero di telefono che si desidera chiamare. Se il destinatario non è salvato nei contatti, sfiorare .



Per salvare un file ricevuto in un messaggio

- 1 Dalla Schermata principale, sfiorare , quindi trovare e sfiorare .
- 2 Sfiore la conversazione che si desidera aprire.
- 3 Se il messaggio non è ancora stato scaricato, sfiorare e tenere premuto il messaggio, quindi sfiorare **Scarica messaggio**.
- 4 Tenere premuto il messaggio, quindi selezionare l'opzione desiderata.

Per contrassegnare un messaggio con una stella

- 1 Dalla Schermata principale, sfiorare , quindi trovare e sfiorare .
- 2 Sfiore la conversazione che si desidera aprire.
- 3 Nel messaggio che si desidera contrassegnare con una stella, sfiorare .
- 4 Per rimuovere il simbolo della stella da un messaggio, sfiorare .

Per visualizzare messaggi contrassegnati con una stella



- 1 Dalla Schermata principale, sfiorare , quindi trovare e sfiorare .
- 2 Premere , quindi sfiorare **Messaggi con stella**.
- 3 I messaggi contrassegnati con una stella vengono visualizzati in un elenco.

Per cercare messaggi



- 1 Dalla Schermata principale, sfiorare , quindi trovare e sfiorare .
- 2 Premere , quindi sfiorare **Cerca**.
- 3 Sfiore **Cerca messaggistica**.
- 4 Immettere le parole chiave per la ricerca, quindi sfiorare .

Opzioni relative a SMS e MMS



Per modificare le tue impostazioni di notifica del messaggio

- 1 Dalla Schermata principale, sfiorare , quindi trovare e sfiorare .
- 2 Premere , quindi sfiorare **Impostazioni**.
- 3 Per impostare un segnale sonoro di notifica, sfiorare **Tono di notifica** e selezionare un'opzione.
- 4 Per altre impostazioni di notifica, verificare o togliere il contrassegno dalle relative caselle di controllo.

Per modificare le impostazioni del rapporto di consegna per i messaggi in uscita

- 1 Dalla Schermata principale, sfiorare , quindi trovare e sfiorare .
- 2 Premere , quindi sfiorare **Impostazioni**.
- 3 Sfiore **Rapporto di consegna** per attivare o disattivare i rapporti di consegna.

Per visualizzare messaggi salvati sulla carta SIM

- 1 Dalla Schermata principale, sfiorare , quindi trovare e sfiorare .
- 2 Premere , quindi sfiorare **Impostazioni** > **Messaggi SIM**.

E-mail

Utilizzare l'applicazione e-mail nel telefono per inviare e ricevere e-mail tramite il proprio account regolare o attraverso quello aziendale. O in entrambi i modi. Il telefono può gestire più account e-mail contemporaneamente. È possibile configurare questi account per gestire un'unica casella di posta in arrivo o su più caselle separate. È possibile accedere sul telefono alle e-mail ricevute al proprio account Gmail™ sia dalle applicazioni e-mail che Gmail™.









- I messaggi e-mail aziendali Microsoft® Outlook® devono essere memorizzati su un server Microsoft® Exchange per poter utilizzare la funzionalità sopra descritta. Per maggiori informazioni, consultare *Sincronizzare la vostra e-mail, il calendario e i contatti aziendali* a pagina 72.

Per configurare nel telefono un account e-mail



- 1 Dalla Schermata principale, sfiorare .
 - 2 Trovare e sfiorare **E-mail**.
 - 3 Inserire l'indirizzo e-mail e la password, quindi sfiorare **Avanti**.
 - 4 Se le impostazioni per l'account e-mail non possono essere scaricate automaticamente, è possibile completare manualmente la configurazione. Se necessario, contattare il proprio provider di servizi e-mail per le impostazioni dettagliate. Per la configurazione di un'e-mail aziendale sul telefono, selezionare **Exchange Active Sync** come tipo di account.
 - 5 Quando viene richiesto, immettere un nome per il proprio account e-mail in modo da renderlo facilmente identificabile. Lo stesso nome viene visualizzato nelle e-mail inviate da tale account. Al termine, sfiorare **Fine**.
- È possibile configurare più di un account e-mail. Consultare *Per aggiungere un account e-mail aggiuntivo al telefono* a pagina 54.

Utilizzo dell'e-mail

Per creare e inviare un messaggio e-mail

- 1 Dalla Schermata principale, sfiorare , quindi trovare e sfiorare **E-mail**.
- 2 Se si sta utilizzando più di un account e-mail, sfiorare quello da cui si desidera inviare il messaggio, poi sfiorare .
- 3 Sfiore **A** e iniziare ad immettere l'indirizzo del destinatario. Gli elementi corrispondenti vengono visualizzati in un elenco dinamico. Sfiore la corrispondenza relativa o continuare a digitare l'indirizzo e-mail completo. Per aggiungere più destinatari, inserire una virgola (,) o un punto e virgola e iniziare a digitare un altro nome. Per eliminare un destinatario, sfiorare il tasto .
- 4 Per selezionare un indirizzo e-mail, salvarlo tra i contatti, sfiorare , poi trovare e contrassegnare la casella di controllo vicina al campo del destinatario. Per aggiungere più di un destinatario, contrassegnare le caselle di controllo per il destinatario desiderato. Al termine, sfiorare **Fine**.
- 5 Sfiore **Oggetto** e immettere l'oggetto dell'e-mail.
- 6 Per allegare un file, sfiorare . Sfiore il tipo di file da allegare, quindi sfiorare il file che si desidera allegare dall'elenco del file che viene visualizzato.
- 7 Nell'area del messaggio, immettere il testo del messaggio.
- 8 Per impostare un livello di priorità, premere , poi sfiorare **Imposta priorità** e selezionare una opzione.
- 9 Per aggiungere i campi Cc/Bcc, premere , poi sfiorare **Aggiungi Cc/Ccn**.
- 10 Per inviare l'e-mail, sfiorare .



Per ricevere messaggi e-mail

- 1 Dalla Schermata principale, sfiorare .
 - 2 Sfiore **E-mail**.
 - 3 Se si dispone di più di un account, selezionare quello che si desidera controllare. Se si desidera controllare gli account e-mail in un unico momento, sfiorare **Posta in arrivo combinata**.
 - 4 Per scaricare nuovi messaggi, premere , quindi sfiorare **Aggiorna**.
-  Se è stato configurato un account e-mail aziendale, è possibile impostare la frequenza di controllo su **Automatico (push)**.





Per leggere le e-mail

- 1 Dalla Schermata principale, sfiorare .
- 2 Trovare e sfiorare **E-mail**.
- 3 Se si utilizzano diversi account e-mail, sfiorare l'account che si desidera controllare. Se si desidera controllare gli account e-mail in un unico momento, sfiorare **Posta in arrivo combinata**.
- 4 Nella posta in arrivo, scorrere su o giù e sfiorare l'e-mail che si desidera leggere.



Utilizzare il riquadro di anteprima dell'e-mail

- 1 Dalla Schermata principale, sfiorare , quindi trovare e sfiorare **E-mail**.
 - 2 Se si utilizzano diversi account e-mail, sfiorare l'account che si desidera controllare.
 - 3 Premere , quindi sfiorare **Altro > Riquadro anteprima > Orizzontale**.
 - 4 Tenere il telefono in posizione orizzontale. Viene visualizzato il riquadro con l'anteprima dell'e-mail.
 - 5 Scorrere su o giù nella posta in arrivo e sfiorare l'e-mail che si desidera leggere. L'e-mail si apre nel riquadro di anteprima. Per visualizzare maggiori informazioni sull'e-mail, sfiorare la freccia rivolta verso il basso accanto al nome del mittente. Nel campo di testo, pizzicare con due dita o allontanarle per ingrandire o ridurre.
 - 6 Per visualizzare l'e-mail in modalità schermo intero, trascinare la barra di divisione (posizionata tra l'elenco di e-mail e il corpo dell'e-mail). In modalità schermo intero, utilizzare le frecce rivolte verso l'alto e verso il basso nella parte inferiore dello schermo per leggere il messaggio precedente o successivo.
 - 7 Per tornare alla visualizzazione posta in arrivo, trascinare la barra di divisione.
-  Per nascondere il riquadro di anteprima, tenere il telefono in posizione verticale oppure modificare le impostazioni di tale riquadro.

Per modificare le impostazioni del riquadro anteprima delle e-mail

- 1 Dalla Schermata principale, sfiorare , quindi trovare e sfiorare **E-mail**.
 - 2 Se si utilizzano diversi account e-mail, sfiorare l'account che si desidera controllare.
 - 3 Premere , quindi sfiorare **Altro > Riquadro anteprima** e selezionare un'opzione.
-  Per modificare le impostazioni del riquadro di anteprima delle e-mail quando viene utilizzata la casella di posta elettronica in arrivo combinata, premere , quindi sfiorare **Riquadro anteprima** e selezionare un'opzione.



Per visualizzare un allegato di un messaggio e-mail

- 1 Dalla Schermata principale, sfiorare .
- 2 Trovare e sfiorare **E-mail**.
- 3 Trovare e sfiorare il messaggio desiderato nelle e-mail della posta in arrivo. Le e-mail con allegati vengono identificate da .
- 4 Sfiore la freccia rivolta verso il basso accanto al nome del mittente, quindi sfiorare un allegato e selezionare **Apri** or **Salva**.



Per salvare l'indirizzo e-mail di un mittente nei contatti

- 1 Dalla Schermata principale, sfiorare .
- 2 Trovare e sfiorare **E-mail**.
- 3 Trovare e sfiorare il messaggio desiderato nelle e-mail della posta in arrivo.
- 4 Sfiare il campo del mittente nella parte superiore dello schermo.
- 5 Sfiare **OK** quando viene richiesto di aggiungere il nome ai contatti.
- 6 Selezionare un contatto esistente o sfiorare **Crea nuovo contatto** se si desidera creare un nuovo contatto.
- 7 Modificare le informazioni del contatto e sfiorare **Fatto**.

Per rispondere a un messaggio e-mail

- 1 Dalla Schermata principale, sfiorare .
- 2 Sfiare **E-mail**.
- 3 Nelle e-mail della posta in arrivo, toccare e tenere premuto il messaggio a cui si desidera rispondere.
- 4 Sfiare **Rispondi** o **Rispondi a tutti**.
- 5 Immettere la risposta, quindi sfiorare .



Per inoltrare un messaggio e-mail

- 1 Dalla Schermata principale, sfiorare .
- 2 Sfiare **E-mail**.
- 3 Nelle e-mail della posta in arrivo, toccare e tenere premuto il messaggio che si desidera inoltrare.
- 4 Sfiare **Inoltra**.
- 5 Sfiare **A** e immettere l'indirizzo del destinatario. In alternativa, sfiorare  per selezionare un destinatario dai contatti.
- 6 Immettere il testo del messaggio, quindi sfiorare .





Per eliminare un messaggio e-mail

- 1 Dalla Schermata principale, sfiorare .
- 2 Sfiare **E-mail**.
- 3 Nelle e-mail della posta in arrivo, toccare e tenere premuto il messaggio che si desidera eliminare, quindi sfiorare **Elimina**.





Per ordinare le e-mail

- 1 Dalla Schermata principale, sfiorare .
- 2 Sfiare **E-mail**.
- 3 Se si dispone di più di un account, selezionare quello che si desidera controllare. Se si desidera controllare gli account e-mail in un unico momento, sfiorare **Posta in arrivo combinata**.
- 4 Premere , quindi sfiorare **Ordina**.
- 5 Selezionare un'opzione di ordine.



Per cercare e-mail

- 1 Dalla Schermata principale, sfiorare . Quindi trovare e sfiorare **E-mail**.
- 2 Se si stanno utilizzando diversi account e-mail e si desidera controllarne solo uno, sfiorare il nome dell'account interessato. Premere , quindi sfiorare **Cerca**.
- 3 Sfiare **Cerca**, immettere il testo di ricerca, quindi sfiorare .
- 4 I risultati della ricerca vengono visualizzati in un elenco ordinato per data. Sfiare l'e-mail che si desidera aprire.
- 5 Per modificare le opzioni di ricerca, sfiorare  e selezionare un'opzione differente.



Per gestire l'account e-mail in gruppi

- 1 Dalla Schermata principale, sfiorare , quindi trovare e sfiorare **E-mail**.
 - 2 Se si dispone di più di un account, selezionare quello che si desidera controllare. Se si desidera controllare gli account e-mail in un unico momento, sfiorare **Posta in arrivo combinata**.
 - 3 Premere , quindi sfiorare **Segna molti**.
 - 4 Contrassegnare le caselle di controllo per le e-mail che si desidera selezionare.
 - 5 Al termine, sfiorare una delle icone in fondo allo schermo per effettuare operazioni quali l'eliminazione delle e-mail selezionate. Inoltre, è possibile contrassegnarle come lette o non lette. Per ulteriori opzioni, premere .
-  In un account Exchange Active Sync, è possibile sfiorare anche  per spostare le e-mail selezionate in un'altra cartella.

Per visualizzare tutte le cartelle per un unico account e-mail

- 1 Dalla Schermata principale, sfiorare . Quindi trovare e sfiorare **E-mail**.
- 2 Se si utilizzano diversi account e-mail, sfiorare l'account che si desidera controllare.
- 3 Premere , quindi sfiorare **Cartelle** per visualizzare tutte le cartelle in questo account.

Per modificare la frequenza di controllo delle e-mail



- 1 Dalla Schermata principale, sfiorare .
- 2 Trovare e sfiorare **E-mail**.
- 3 Se si utilizzano diversi account e-mail, sfiorare e tenere premuto l'account che si desidera regolare, poi sfiorare **Impostazioni account**. Se si sta visualizzando la posta in arrivo di un account, premere , poi sfiorare **Altro > Impostazioni account**.
- 4 Sfiore **Frequenza di controllo Posta in arrivo** e selezionare un'opzione.

Per impostare un messaggio automatico di risposta "Fuori sede" in un account Exchange Active Sync



- 1 Dalla Schermata principale, sfiorare , quindi trovare e sfiorare **E-mail**.
- 2 Se si utilizza più di un account e-mail, toccare e tenere premuto l'account EAS (Exchange Active Sync) desiderato, quindi selezionare **Impostazioni account > Fuori sede**.
- 3 Selezionare la casella di controllo **Fuori sede**.
- 4 Se necessario, contrassegnare la casella di controllo **Imposta intervallo di tempo** e impostare l'intervallo di tempo per la risposta automatica.
- 5 Immettere il messaggio "Fuori sede" nel campo di testo.
- 6 Sfiore **OK** per confermare.

Utilizzo di account e-mail



Per aggiungere un account e-mail aggiuntivo al telefono

- 1 Dalla Schermata principale, sfiorare .
- 2 Trovare e sfiorare **E-mail**.
- 3 Se si possiedono più account e-mail sul telefono, tutti gli account vengono visualizzati in un elenco. Se si ha un solo account e-mail sul telefono, premere , poi sfiorare **Altro > Account**.
- 4 Premere , quindi sfiorare **Aggiungi account**.
- 5 Inserire gli indirizzi e-mail e la password, quindi sfiorare **Avanti**. Se le impostazioni per l'account e-mail non possono essere scaricate automaticamente, è possibile completare manualmente la configurazione.
- 6 Quando richiesto, inserire un nome per l'account e-mail in modo tale che sia facilmente identificabile. Lo stesso nome viene visualizzato nelle e-mail inviate da tale account.
- 7 Al termine, sfiorare **Fine**.

Per impostare un account e-mail come account predefinito

- 1 Dalla Schermata principale, sfiorare .
 - 2 Trovare e sfiorare **E-mail**.
 - 3 Sfiare e tenere premuto l'account che si desidera impostare come predefinito per la composizione e l'invio di e-mail, quindi sfiorare **Impostazioni account**.
 - 4 Selezionare la casella di controllo **Account predefinito**.
-  Se si dispone soltanto di un account e-mail, questo viene automaticamente impostato come account predefinito.

Per rimuovere un account e-mail dal telefono



- 1 Dalla Schermata principale, sfiorare .
- 2 Trovare e sfiorare **E-mail**.
- 3 Se si possiedono più account e-mail nel telefono, passare al punto 4. Se si possiede solo un account e-mail, premere , quindi sfiorare **Altro > Account**.
- 4 Toccare e tenere premuto l'account che si desidera rimuovere, quindi sfiorare **Elimina account > OK**.

Gmail™ e altri servizi Google™

Se si possiede un account Google™, è possibile utilizzare l'applicazione Gmail™ sul telefono per leggere, scrivere e organizzare i propri messaggi e-mail. Dopo aver configurato il proprio account Google™ sul telefono, è inoltre possibile chattare con gli amici utilizzando l'applicazione Google Talk™, sincronizzare l'applicazione del calendario del telefono con Google Calendar™ e scaricare applicazioni e giochi da Google Play™.

-  I servizi e le funzioni descritti in questo capitolo potrebbero non essere supportati in tutti i paesi o regioni o da qualsiasi rete e/o gestori di rete in tutte le aree.

Configurare nel telefono un account Google™

- 1 Dalla Schermata principale, sfiorare .
 - 2 Trovare e sfiorare **Impostazioni > Account e sincronizzaz. > Aggiungi account > Google**.
 - 3 Seguire la procedura guidata di registrazione per creare un account Google™ oppure accedere se si dispone già di un account. Il telefono è pronto per l'uso con Gmail™, Google Talk™ e Google Calendar™.
-  È inoltre possibile configurare o creare un account Google™ tramite l'installazione guidata al primo avvio del telefono. o è possibile accedere online e creare un account all'indirizzo www.google.com/accounts.

Per aprire l'applicazione Gmail™

- 1 Dalla Schermata principale, sfiorare .
- 2 Trovare e sfiorare **Gmail**.

Google Talk™

Il messaging istantaneo di Google Talk™ può essere utilizzato nel telefono per parlare con gli amici che usano questa applicazione.

Per avviare Google Talk™

- 1 Dalla Schermata principale, sfiorare .
- 2 Trovare e sfiorare **Talk**.

Per rispondere a un messaggio istantaneo con Talk



- 1 Quando qualcuno contatta l'utente su **Talk**, l'icona  viene visualizzata nella barra di stato.
- 2 Trascinare la barra di stato verso il basso, quindi toccare il messaggio e iniziare la chat.

Timescape™

Timescape™ raccoglie tutte le comunicazioni in un'unica visualizzazione. Gli aggiornamenti su Facebook™ o Twitter™ vengono visualizzati come tessere in un flusso cronologico sullo schermo. Consente di esplorare i file per ottenere una mini anteprima degli eventi prima di selezionarli e leggere l'intero contenuto. Timescape™ è caratterizzato dal pulsante Infinito  che consente l'accesso a una gamma di contenuti relativi alla voce che si sta attualmente visualizzando.

- ! I servizi e le funzioni descritti in questo capitolo potrebbero non essere supportati in tutti i paesi o regioni o da qualsiasi rete e/o gestori di rete in tutte le aree.

Avviare Timescape™

- 1 Dalla Schermata principale, sfiorare .
- 2 Trovare e sfiorare **Timescape™** .
- 3 Se si avvia Timescape™ per la prima volta, sfiorare il riquadro nella schermata di benvenuto per configurare Timescape.
- 4 Sfiore la schermata **Servizi** per accedere a servizi di social network quali Facebook™ o Twitter™, o cercare le estensioni relative a Timescape in Google Play™.
- 5 Se non si desidera accedere ad alcun account di social network né cercare Google Play™, sfiorare **Fine**.

Visualizzazione principale Timescape™

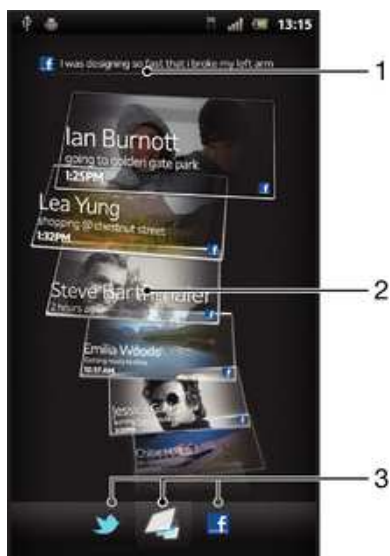

- 1 Lo stato sui servizi Web selezionato
- 2 Tessere Timescape™, in ordine cronologico, con la tessera più recente sopra
- 3 Filtro eventi Timescape™

Utilizzo di Timescape™

Per scorrere tra le tessere di Timescape™

- 1 Dalla Schermata principale, sfiorare .
- 2 Trovare e sfiorare **Timescape™**.
- 3 Per scorrere tra le tessere, toccare rapidamente verso l'alto verso il basso.

Per visualizzare l'anteprima di una tessera in Timescape™

- 1 Dalla Schermata principale, sfiorare .
- 2 Trovare e sfiorare **Timescape™**.
- 3 Scorrere fino alla tessera di cui si desidera visualizzare l'anteprima e sfiorarla.

Panoramica filtro evento Timescape™

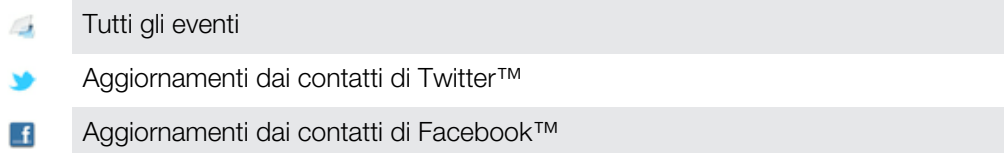



-  Ulteriori eventi sono visualizzati nel filtro eventi Timescape™ se si sono installati altri servizi Timescape.



Per filtrare gli eventi visualizzati in Timescape™

- 1 Dalla Schermata principale, sfiorare .
- 2 Trovare e sfiorare **Timescape™**.
- 3 Sfiocare o toccare rapidamente le icone filtro.



Per aggiornare la visualizzazione principale di Timescape™

- Quando il filtro eventi di Timescape™ è impostato per mostrare tutti gli eventi, premere , quindi sfiorare **Aggiorna**.
-  Al momento di aggiornare la visualizzazione principale, il telefono potrebbe connettersi a Internet per aggiornare le informazioni degli account e-mail e del servizio Web che si sono collegati a Timescape™.



Per accedere a Facebook™ o Twitter™ da Timescape™

- 1 Dalla Schermata principale, sfiorare .
 - 2 Trovare e sfiorare **Timescape™**.
 - 3 Premere , quindi sfiorare **Impostazioni** > **Configura servizi**.
 - 4 Sfiocare il servizio a cui si desidera accedere.
 - 5 Immettere i dati di accesso.
-  Una volta effettuato l'accesso a un servizio Web, è possibile aggiornare il proprio stato o visualizzare gli aggiornamenti dal servizio Web stesso in Timescape™.

Per aggiornare lo stato di Facebook™ o Twitter™ in Timescape™

- 1 Dalla Schermata principale, sfiorare .
- 2 Trovare e sfiorare **Timescape™**.
- 3 Sfiocare  > **Aggiorna stato**.
- 4 Sfiocare il servizio per il quale si desidera aggiornare lo stato. Se non si è effettuato l'accesso al servizio, è necessario accedere prima di proseguire. Una volta selezionati i servizi desiderati, sfiorare **Continua**.
- 5 Sfiocare il campo di testo e immettere un messaggio, quindi sfiorare **Post**.

Per uscire da Facebook™ o Twitter™ con Timescape™

- 1 Dalla Schermata principale, sfiorare .
- 2 Trovare e sfiorare **Timescape™**.
- 3 Premere , quindi sfiorare **Impostazioni** > **Configura servizi**.
- 4 Sfiocare il servizio da cui si desidera uscire.

-  Le informazioni dell'account vengono cancellate quando si esce da esso.

Effettuare il download di nuovi servizi per Timescape™

È possibile effettuare una ricerca per estensione su Google Play™ e scaricare nuovi servizi per Timescape™. Tali servizi includono applicazioni e plug-in che aggiungono

funzioni extra a Timescape. Per esempio, si possono scaricare applicazioni che aggiornano Timescape con le proprie attività su vari siti di social network.

Caricare e installare nuovi servizi per Timescape™

- 1 Dalla Schermata principale, sfiorare .
 - 2 Trovare e sfiorare **Timescape™**.
 - 3 Premere , quindi sfiorare **Impostazioni > Configura servizi > Ricerca estensioni**.
 - 4 Se il telefono non dispone di un account Google, seguire le istruzioni sullo schermo per aggiungerne uno. In caso contrario, si viene diretti a Google Play™.
 - 5 In Google Play™, selezionare un servizio da scaricare dall'elenco visualizzato, quindi seguire le istruzioni per il download e l'installazione.
- 💡 È possibile eliminare i servizi Timescape installati allo stesso modo in cui si eliminano altre applicazioni installate.



Per visualizzare un evento in Timescape™

- 1 Dalla Schermata principale, sfiorare .
- 2 Trovare e sfiorare **Timescape™**.
- 3 Scorrere e sfiorare la tessera dell'evento desiderato in modo che compaia in modalità anteprima. Quindi sfiorare nuovamente la tessera.

Il pulsante Infinito di Timescape™



Quando si sfiora una tessera, il pulsante infinito  viene visualizzato nell'angolo in alto a destra. Se la tessera è collegata a un contatto, sfiorare il pulsante Infinito per accedere al contenuto relativo.

Visualizzare tutte le comunicazioni con un contatto in Timescape™

- 1 Dalla Schermata principale, sfiorare .
- 2 Trovare e sfiorare **Timescape™**.
- 3 Sfiore una tessera per un evento relativo ad un contatto.
- 4 Sfiore . Tutte le comunicazioni con il contatto vengono visualizzate.
- 5 Selezionare o toccare rapidamente gli elementi filtro nella parte inferiore dello schermo per visualizzare la comunicazione con il contatto attraverso altri elementi multimediali.

Impostazioni di Timescape™

Per accedere alle impostazioni di Timescape™

- 1 Dalla Schermata principale, sfiorare .
- 2 Trovare e sfiorare **Timescape™**.
- 3 Premere , quindi sfiorare **Impostazioni**.

Per pianificare aggiornamenti del contenuto dei servizi Web in Timescape™

- 1 Dalla Schermata principale, sfiorare .
- 2 Trovare e sfiorare **Timescape™**.
- 3 Premere , quindi sfiorare **Impostazioni > Mod. aggiornamento**.
- 4 Sfiore l'opzione desiderata. Se si seleziona **Manuale**, non vengono effettuati aggiornamenti automatici.

Widget feed Timescape™

Il widget feed Timescape™ mostra tutti gli eventi Timescape™ più recenti in un'unica vista. È possibile toccare rapidamente verso l'alto o verso il basso per visualizzare il contenuto completo di qualsiasi evento. È anche possibile sfiorare un evento per visualizzarne il contenuto in modalità a schermo intero o rispondere utilizzando commenti, mi piace e tweet.

Visualizzazione del widget feed di Timescape™

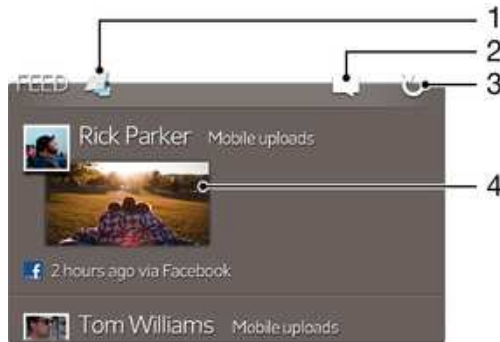

- 1 Scelta rapida alla vista principale di Timescape™
- 2 Scelta rapida allo stato dell'aggiornamento
- 3 Aggiorna la visualizzazione widget
- 4 Eventi online più recenti

Per aggiungere il widget Timescape™ Feed alla schermata Home

- 1 Dalla Schermata principale, premere .
- 2 Sfiore **Aggiungi** > **Widget**.
- 3 Sfiore **Feed Timescape™**.

Per rimuovere il widget Timescape™ Feed dalla schermata Home

- 1 Dalla schermata Home, toccare e tenere premuto il widget Timescape™ Feed.
- 2 Trascinare il widget su .

Widget Timescape™ Friends

Il widget Timescape™ Friends invia notifiche sulle ultime attività di social networking relative all'utente e ai suoi amici. È possibile visualizzare tutte le attività degli amici e comunicare con loro utilizzando commenti, mi piace e tweet.

Visualizzazione widget degli amici Timescape™



- 1 Scelta rapida alla schermata principale di Timescape™
- 2 Sfiore per aggiornare la vista
- 3 Indicatore attività – indica gli aggiornamenti ai feed
- 4 Sfiore per mostrare gli amici con l'attività di social network più recente
- 5 Aprire questa scheda per mostrare gli amici che stai seguendo e aggiungere altri amici

Per aggiungere il widget Timescape™ Friends alla schermata Home

- 1 Dalla Schermata principale, premere .
- 2 Sfiare **Aggiungi > Widget**.
- 3 Sfiare **Amici di Timescape™**.

Rimuovere il widget Timescape™ Friends dalla schermata Home

- 1 Dalla schermata Home, toccare e tenere premuto il widget Timescape™ Friends.
- 2 Trascinare il widget su .

Widget di Timescape™ Share

Condividere lo stato tramite uno dei servizi a cui l'utente ha effettuato l'accesso dal telefono. Ad esempio, è possibile postare aggiornamenti su Facebook™ o Twitter™.

Vista widget di condivisione Timescape™

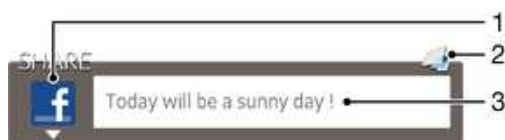

- 1 Icona che mostra il servizio in uso al momento per inviare post
- 2 Scelta rapida alla schermata principale di Timescape™
- 3 Immettere qui nuovi post

Per aggiungere il widget Timescape™ Share alla schermata Home

- 1 Dalla Schermata principale, premere .
- 2 Sfiare **Aggiungi > Widget**.
- 3 Sfiare **Condivisione Timescape™**.

Per rimuovere il widget Timescape™ Share dalla schermata Home

- 1 Dalla schermata Home, toccare e tenere premuto il widget Timescape™ Share.
- 2 Trascinare il widget su .

Introduzione a Google Play™

Aprire Google Play™ e accedere ad una miriade di applicazioni e giochi. È possibile scegliere tali applicazioni e giochi tramite differenti categorie. È inoltre possibile classificare un'applicazione o un gioco e inviare un commento relativo.

Per utilizzare Google Play™ è necessario possedere un account Google™. Vedere la sezione *Configurare nel telefono un account Google™* alla pagina 55.

- ! Google Play™ potrebbe non essere disponibile in tutti i paesi o in tutte le regioni

Aprire Google Play™

- 1 Dalla Schermata principale, sfiorare .
- 2 Trovare e sfiorare **Play Store**.

Download da Google Play™

È possibile scaricare tutti i tipi di applicazioni da Google Play™, comprese quelle gratuite.

Prima di scaricare le applicazioni

Prima di avviare il download da Google Play™, assicurarsi che la connessione Internet sia funzionante.

È anche necessario ricordare che potrebbero essere applicati costi aggiuntivi per il traffico dati quando si scarica contenuto sul telefono. Per ulteriori informazioni, contattare il gestore.

Per scaricare un'applicazione gratuita

- 1 In Google Play™, individuare l'elemento che si desidera scaricare sfogliando le categorie o utilizzando la funzione di ricerca.
- 2 Sfiore l'elemento per visualizzare i dettagli e seguire le istruzioni nel telefono per completare l'installazione.
- 3 Viene visualizzata una schermata aggiuntiva con ulteriori dettagli, nel caso in cui l'applicazione che si desidera scaricare richieda l'accesso ai dati dell'utente o il controllo su funzionalità del telefono. Leggere attentamente le informazioni sulla schermata perché l'impatto sulle funzionalità del telefono può essere determinante se si prosegue. Sfiore **OK** se si accettano le condizioni o **Annulla** se si desidera annullare il download.

Per scaricare un'applicazione a pagamento

- 1 In Google Play™, individuare l'elemento che si desidera scaricare sfogliando le categorie o utilizzando la funzione di ricerca.
- 2 Sfiore l'elemento per visualizzare i dettagli e seguire le istruzioni nel telefono per completare l'acquisto.
- 3 Viene visualizzata una schermata aggiuntiva con ulteriori dettagli, nel caso in cui l'applicazione che si desidera scaricare richieda l'accesso ai dati dell'utente o il controllo su funzionalità del telefono. Leggere attentamente le informazioni sulla schermata perché l'impatto sulle funzionalità del telefono può essere determinante se si prosegue. Sfiore **OK** se si accettano le condizioni o **Annulla** se si desidera annullare il download.

Per aprire un'applicazione scaricata

- 1 In Google Play™ premere , quindi sfiorare **Le mie App**.
- 2 Sfiore l'applicazione scaricata.

- 💡 Alle applicazioni scaricate è anche possibile accedere dalla schermata Applicazioni.

Cancellazione dei dati di un'applicazione

A volte può essere necessario cancellare i dati di un'applicazione. Ad esempio, se la memoria dell'applicazione diventa piena o se si desidera cancellare i record di un gioco. In alcune applicazioni potrebbe anche essere necessario eliminare e-mail, SMS e MMS in arrivo.

Per cancellare la cache di un'applicazione

- 1 Dalla Schermata principale, sfiorare .
- 2 Trovare e sfiorare **Impostazioni**.
- 3 Sfiore **Applicazioni** > **Gestisci applicazioni**.
- 4 Sfiore l'applicazione di cui si desidera cancellare la cache.
- 5 Sfiore **Cancella cache**.

! Per alcune applicazioni non è possibile cancellare la cache.

Per eliminare un'applicazione installata

- 1 Dalla Schermata principale, sfiorare .
- 2 Trovare e sfiorare **Impostazioni**.
- 3 Sfiore **Applicazioni** > **Gestisci applicazioni**.
- 4 Sfiore l'applicazione desiderata.
- 5 Sfiore **Disinstalla**.

! Non è possibile eliminare alcune applicazioni preinstallate.

Autorizzazioni

Alcune applicazioni devono accedere a parti del telefono per poter funzionare correttamente. Ad esempio, un'applicazione di navigazione richiede autorizzazioni per inviare e ricevere traffico dati e per accedere alla propria posizione. Alcune applicazioni potrebbero utilizzare in modo improprio le autorizzazioni, rubando o eliminando dati o segnalando la posizione in cui si trova l'utente. Verificare di installare e concedere autorizzazioni solo ad applicazioni affidabili.

Per visualizzare le autorizzazioni di un'applicazione

- 1 Dalla Schermata principale, sfiorare .
- 2 Trovare e sfiorare **Impostazioni**.
- 3 Sfiore **Applicazioni** > **Gestisci applicazioni**.
- 4 Sfiore l'applicazione desiderata.
- 5 Scorrere verso il basso per visualizzare **Autorizzazioni**.

Installazione delle applicazioni che non provengono da Google Play™

Installare applicazioni di origine sconosciuta o inattendibile può danneggiare il telefono. Per impostazione predefinita, il telefono blocca tali installazioni. È comunque possibile modificare questa impostazione e consentire installazioni di origine sconosciuta.

! Sony non garantisce o assicura le prestazioni di applicazioni di terze parti o di contenuti trasferiti tramite download o altre interfacce del telefono. Allo stesso modo, Sony non è responsabile per danni o prestazioni ridotte del telefono attribuibili al trasferimento di contenuti di terze parti. Utilizzare solo contenuti provenienti da fonti attendibili. Contattare il provider dei contenuti per domande o dubbi.

Per consentire l'installazione di applicazioni che non provengono da Google Play™

- 1 Dalla Schermata principale, sfiorare .
- 2 Trovare e sfiorare **Impostazioni** > **Applicazioni**.
- 3 Selezionare la casella di controllo **Origini sconosciute**.

Servizio PlayNow™

Il servizio PlayNow™ consente di scaricare applicazioni, musica, giochi, suonerie e sfondi. Il servizio PlayNow™ offre download gratuiti e non.



💡 Il servizio PlayNow™ non è disponibile in tutti i paesi.

Prima di scaricare contenuto

Prima di scaricare, assicurarsi di disporre di una connessione Internet. Inoltre, potrebbe essere necessario avere una memory card inserita nel telefono per scaricare contenuti.

! Quando si scarica contenuto nel telefono, potrebbero venire addebitati costi per la quantità di dati trasferiti. Per le tariffe di trasferimento dati in vigore nel proprio Paese, contattare il gestore di rete.

Per avviare PlayNow™

- 1 Dalla Schermata principale, sfiorare .
- 2 Trovare e sfiorare .

Download dal servizio PlayNow™

È possibile eseguire il download di una vasta gamma di contenuti dal servizio PlayNow™ direttamente nel telefono. Scegliere tra una grande varietà di applicazioni, giochi, musica, suonerie e altri contenuti. Le opzioni di pagamento per le applicazioni non gratuite possono variare in base al paese.

Per scaricare nel telefono un elemento PlayNow

- 1 Dalla Schermata principale, sfiorare .
- 2 Trovare e sfiorare **PlayNow™**.
- 3 Individuare l'elemento che si desidera scaricare sfogliando tra le categorie o utilizzando la funzione di ricerca.
- 4 Sfiore l'elemento per visualizzarne i dettagli.
- 5 Selezionare "Buy now!" per avviare la procedura di acquisto. Una volta che l'acquisto è stato convalidato, si può iniziare a scaricare i contenuti.

Video Unlimited™









Utilizzare il servizio Video Unlimited™ per noleggiare e acquistare video che si possono visualizzare non solo sul telefono ma anche su PC, PlayStation® Portable (PSP®) e PlayStation® 3. Selezionare la scelta dagli ultimi lanci sul mercato di Hollywood, film d'azione, commedie, classici, e molte altre categorie.

- ! Video Unlimited™ potrebbe non essere disponibile in tutti i paesi o in tutte le regioni.

Per aprire Video Unlimited™

- 1 Dalla Schermata principale, sfiorare .
- 2 Trovare e sfiorare .

Panoramica del menu Video Unlimited™

	Visualizzare le informazioni sull'account
	Cercare un video
	Visualizzare lo stato del download di tutti gli elementi
	Visualizzare e modificare le impostazioni di account, acquisti e download
	Aggiungere il video corrente all'elenco delle preferenze
	Eliminare tutti gli elementi dall'elenco delle preferenze
	Eliminare il video che si sta guardando dall'elenco delle preferenze
	Condividere informazioni sul video corrente tramite social network, e-mail, Bluetooth o un altro metodo
	Visualizzare informazioni legali

- ! Il menu di Video Unlimited™ è dinamico, vale a dire che non tutte le opzioni sono sempre disponibili. Ad esempio, l'opzione per eliminare elementi dall'elenco delle preferenze è disponibile solo quando si visualizza tale elenco.

Per aprire il menu Video Unlimited™

- Aprire **Video Unlimited**, quindi premere .

Creazione di un account Video Unlimited™

Si deve creare un account Video Unlimited™ se si vogliono acquistare o noleggiare film attraverso il servizio Video Unlimited™. In alternativa, se si dispone già di un account di rete PlayStation®, è possibile utilizzarlo.

Esplorazione della selezione Video Unlimited™







Sfogliare tra i video per categoria o immettere testo per la ricerca di un elemento in particolare. Se si è interessati, è anche possibile vedere un'anteprima dei video.

Noleggio o acquisto di un video

Quando si noleggia un video, è possibile vederlo entro un intervallo di tempo prestabilito. Questo periodo di tempo varia da mercato a mercato. I video acquistati possono anche essere scaricati sulla maggior parte dei dispositivi Sony™ collegati all'account Video Unlimited™.

Panoramica delle notifiche Video Unlimited™

Quando si acquistano o si noleggiano video, si possono visualizzare le notifiche seguenti:

-  Il download del video è stato completato
-  Il download non è riuscito. Verificare che, ad esempio, il telefono sia collegato a una rete Wi-Fi® e che lo spazio sulla memory card sia sufficiente.
-  Il download del video è in corso
-  Il download è in pausa
-  Conferma dell'acquisto avvenuto
-  Il conto alla rovescia del periodo di noleggio è iniziato

Riproduzione di un video da Video Unlimited™

I video noleggiati o acquistati possono anche essere riprodotti in un dispositivo Sony™ collegato all'account Video Unlimited™.

Panoramica menu video

Quando si guarda un video da Video Unlimited™, è possibile aprire un menu con le seguenti opzioni:

-  Elimina il video corrente
-  Visualizza informazioni sul video corrente
-  Cambia la lingua dell'audio
-  Cambia la lingua dei sottotitoli o rimuovi i sottotitoli

Music Unlimited™

Music Unlimited™ è un servizio a sottoscrizione che offre accesso a milioni di canzoni con connessione 3G o Wi-Fi®. È possibile gestire e modificare la libreria di musica personale nella cloud da diversi dispositivi o sincronizzare playlist e musica utilizzando un PC con sistema operativo Windows®. Per ulteriori informazioni, visitare www.sonyentertainmentnetwork.com.

! Music Unlimited™ potrebbe non essere disponibile in tutti i paesi o in tutte le regioni

Per aprire Music Unlimited™

- 1 Dalla Schermata principale, sfiorare .
- 2 Trovare e sfiorare .

Organizzazione



Agenda

Il telefono dispone di un'agenda per la gestione della pianificazione temporale. Se si dispone di un account Google™, è inoltre possibile sincronizzare l'agenda del telefono con quella Web. Consultare *Sincronizzazione dei dati sul telefono* a pagina 72.



Per impostare la visualizzazione calendario



- 1 Dalla Schermata principale, sfiorare , quindi trovare e sfiorare **Calendario**.
- 2 Sfiore **Mese**, **Settimana** o **Giorno** selezionare un'opzione.

Per visualizzare più calendari

- 1 Dalla Schermata principale, sfiorare , quindi trovare e sfiorare **Calendario**.
- 2 Premere , quindi sfiorare **Calendari**.
- 3 Selezionare i calendari che si desidera visualizzare.

Per creare un evento del calendario

- 1 Dalla Schermata principale, sfiorare , quindi sfiorare **Calendario**.
- 2 Premere , quindi sfiorare **Nuovo evento**.
- 3 Inserire il nome, l'ora, il luogo e la descrizione dell'evento.
- 4 Se lo si desidera, selezionare un'altra opzione in **Ripetizione**.
- 5 Selezionare un promemoria per l'evento. Per aggiungere un nuovo promemoria per l'evento, sfiorare .
- 6 Sfiore **Salva**.

-  Quando si avvicina l'orario dell'appuntamento, il telefono emette un breve segnale acustico per ricordarlo. Inoltre, nella barra di stato viene visualizzato .

Per visualizzare un evento del calendario

- 1 Dalla Schermata principale, sfiorare , quindi sfiorare **Calendario**.
- 2 Sfiore l'evento che si desidera visualizzare.

Per modificare le impostazioni del calendario

- 1 Dalla Schermata principale, sfiorare , quindi sfiorare **Calendario**.
- 2 Premere , quindi sfiorare **Impostazioni**.
- 3 Sfiore l'impostazione che desideri modificare, poi effettuare la modifica desiderata.

Sveglia

Utilizzare il telefono come una sveglia e selezionare una delle suonerie del telefono come suono della sveglia. La sveglia non suona se il telefono è spento, ma suona se il telefono è impostato in modalità silenziosa.

Per aprire la sveglia

- 1 Dalla Schermata principale, sfiorare .
- 2 Trovare e sfiorare **Sveglia**.

Per impostare un nuovo allarme

- 1 Dalla schermata Home, sfiorare .
- 2 Trovare e sfiorare **Sveglia**.
- 3 Sfiore **Aggiungi allarme**.
- 4 Regolare l'ora facendo scorrere su e giù.
- 5 Se lo si desidera, modificare altre impostazioni della sveglia.
- 6 Sfiore **Fine**.

Per modificare una sveglia esistente

- 1 Dalla Schermata principale, sfiorare .
- 2 Trovare e sfiorare **Sveglia**.
- 3 Sfiore la sveglia che si desidera modificare.
- 4 Scorrere su o giù per regolare l'ora.
- 5 Se lo si desidera, modificare altre impostazioni della sveglia.
- 6 Sfiore **Fine**.

! Il formato dell'ora visualizzato per la sveglia è lo stesso formato selezionato per le impostazioni generali dell'ora. Ad esempio, 12 o 24 ore.

Per disattivare una sveglia

- 1 Dalla Schermata principale, sfiorare .
- 2 Trovare e sfiorare **Sveglia**.
- 3 Deselezionare la casella di controllo accanto alla sveglia che si desidera disattivare.

Per attivare una sveglia esistente

- 1 Dalla Schermata principale, sfiorare .
- 2 Trovare e sfiorare **Sveglia**.
- 3 Sfiore la casella di controllo accanto alla sveglia che si desidera attivare.

Per eliminare una sveglia

- 1 Dalla Schermata principale, sfiorare .
- 2 Trovare e sfiorare **Sveglia**.
- 3 Toccare e tenere premuta la sveglia che si desidera eliminare.
- 4 Sfiore **Elimina sveglia**, quindi sfiorare **Sì**.

Per impostare la suoneria di una sveglia

- 1 Dalla Schermata principale, sfiorare .
- 2 Trovare e sfiorare **Sveglia**.
- 3 Sfiore la sveglia che si desidera modificare.
- 4 Deselezionare la casella di controllo **Impostazioni stile**.
- 5 Sfiore **Suono sveglia** e selezionare un'opzione.
- 6 Sfiore **Fine**.

Per impostare una sveglia ricorrente

- 1 Dalla Schermata principale, sfiorare .
- 2 Trovare e sfiorare **Sveglia**.
- 3 Sfiore la sveglia che si desidera modificare.
- 4 Sfiore **Ripeti**.
- 5 Contrassegnare le caselle di controllo per i giorni desiderati, quindi sfiorare **OK**.

Per impostare il titolo di una sveglia

- 1 Dalla Schermata principale, sfiorare .
- 2 Trovare e sfiorare **Sveglia**.
- 3 Sfiore la sveglia che si desidera modificare.
- 4 Sfiore il **Testo sveglia** campo e immettere un nome per la sveglia.
- 5 Sfiore **Fine**.

Per attivare la funzione vibrazione per una sveglia

- 1 Dalla Schermata principale, sfiorare .
- 2 Trovare e sfiorare **Sveglia**.
- 3 Sfiore la sveglia che si desidera modificare.
- 4 Selezionare la casella di controllo **Vibrazione**.

Per impostare le sveglie in modo che suonino anche quando il telefono è in modalità silenziosa

- 1 Dalla Schermata principale, sfiorare .
- 2 Trovare e sfiorare **Sveglia**, poi sfiorare per selezionare una sveglia.
- 3 Contrassegnare la **Sveglia in mod. silenz.** casella di controllo, poi sfiorare **Fine**.

Per posticipare una sveglia mentre suona

- Sfiore **Disattiva . min.**



Per disattivare un allarme mentre suona

- Scorrere  a destra.

Scansione con l'applicazione NeoReader™

Utilizzare il telefono come un lettore di codici a barre per scoprire ulteriori dettagli sugli elementi scansionati. Ad esempio, su una pubblicità in una rivista si vede un cappotto e si desidera scoprire il rivenditore più vicino per comprarlo. Se l'insero contiene un codice a barre leggibile, l'applicazione NeoReader™ utilizza tale codice per accedere ai contenuti Web su dispositivi mobili, come pagine Web con ulteriori informazioni sul prodotto o posizioni sulla mappa dei rivenditori vicini. NeoReader™ supporta i tipi di codice a barre standard.

Per avviare l'applicazione NeoReader™

- 1 Dalla Schermata principale, sfiorare .
- 2 Trovare e sfiorare  NeoReader™.

Per eseguire la scansione di un codice a barre









- 1 Quando l'applicazione NeoReader™ è aperta, tenere la fotocamera del telefono sopra il codice a barre fino a che esso non sia completamente visibile nel mirino.
- 2 Il telefono effettua automaticamente la scansione e vibra quando il codice a barre viene riconosciuto. Se il codice a barre non viene riconosciuto, sfiorare  per effettuare manualmente la scansione del codice.

Per immettere manualmente un codice a barre

- 1 Quando l'applicazione NeoReader™ è aperta, sfiorare .
- 2 Sfiurare il campo di testo, quindi immettere i numeri del codice a barre.

Panoramica del menu dell'applicazione NeoReader™

Le seguenti opzioni menu sono disponibili nell'applicazione NeoReader™:

-  Acquisire il codice a barre utilizzando un'immagine a risoluzione più elevata in casi in cui NeoReader™ non riconosce in modo automatico il codice a barre
-  Immettere manualmente i numeri del codice a barre. Questa opzione può essere utilizzata se la fotocamera ha dei problemi con la lettura del codice a barre
-  Visualizzare un elenco dei codici a barre precedentemente scansionati
-  Selezionare le preferenze per come si utilizza l'applicazione NeoReader™
-  Visualizzare informazioni sull'applicazione NeoReader™
-  Leggere ulteriori informazioni sui diversi tipi di codici a barre, e su come utilizzare NeoReader™
-  Selezionare le impostazioni personali, come la lingua o il paese. Queste informazioni sono utilizzate per personalizzare il contenuto del codice a barre
-  Inviare un messaggio di testo per invitare un amico a scaricare l'applicazione NeoReader™

Sincronizzazione dei dati sul telefono

È possibile sincronizzare con il telefono contatti, e-mail, eventi di calendario e altre informazioni da più account di e-mail, servizi di sincronizzazione e altri tipi di account, a seconda delle applicazioni installate nel telefono. La sincronizzazione del telefono con altre fonti di informazioni è un modo semplice e pratico per essere sempre aggiornati.

È possibile:

- accedere ai contatti e dati di Gmail™, Google Calendar™, Google™ e ad altri servizi di Google utilizzati.
- accedere alle e-mail aziendali, applicazioni di contatti e calendario.
- accedere ai contatti, al calendario e agli album di Facebook™ e ad altri servizi utilizzati.
- sincronizzare il telefono con un server Internet tramite SyncML™.

Sincronizzazione con Google™



Consente di sincronizzare il telefono con i contatti e dati di Gmail™, Google Calendar™, Google™ da altri servizi di Google utilizzati. Consente inoltre di visualizzarli e gestirli in modo facile come lo si farebbe da un computer.

Dopo la sincronizzazione, è possibile trovare Gmail™ nell'applicazione Gmail™, Google Calendar™ nell'applicazione Calendario, i contatti di Google™ nell'applicazione Contatti e altri dati nelle relative applicazioni di Google installate.

Configurare nel telefono un account Google™ per la sincronizzazione

- 1 Dalla Schermata principale, sfiorare .
- 2 Sfiore **Impostazioni** > **Account e sincronizzaz..**
- 3 Assicurarsi che la sincronizzazione sia attiva in modo che le applicazioni possano sincronizzare automaticamente i dati.
- 4 Sfiore **Aggiungi account** > **Google**.
- 5 Seguire la procedura guidata di registrazione per creare un account Google™ oppure accedere se si dispone già di un account.
- 6 Sfiore **Avanti**.
- 7 Sfiore l'account Google™ appena creato, quindi sfiorare gli elementi che si desidera sincronizzare.

Per eseguire la sincronizzazione manuale con l'account Google™

- 1 Dalla Schermata principale, sfiorare .
- 2 Sfiore **Impostazioni** > **Account e sincronizzaz..**
- 3 Sfiore l'account Google™ che si desidera sincronizzare.
- 4 Premere , quindi sfiorare **Sincronizza ora**.

Per rimuovere un account Google™ dal telefono

- 1 Dalla Schermata principale, sfiorare .
- 2 Sfiore **Impostazioni** > **Account e sincronizzaz..**
- 3 Sfiore l'account Google™ che si desidera rimuovere dall'elenco degli account.
- 4 Sfiore **Rimuovi account**.
- 5 Sfiore nuovamente **Rimuovi account** per confermare.

! È possibile rimuovere tutti gli account Google™ dall'elenco degli account, eccetto il primo. Per rimuovere il primo account è necessario azzerare completamente il telefono. Vedere *Reimpostazione del telefono* a pagina 137.

Sincronizzare la vostra e-mail, il calendario e i contatti aziendali

Accedete alle vostre e-mail aziendali, agli appuntamenti in agenda e alla rubrica direttamente dal vostro telefono. Visualizzateli e gestiteli facilmente come fareste dal

vostro computer. Dopo la configurazione è possibile trovare le vostre informazioni nelle applicazioni **E-mail**, **Calendario** e **Contatti**.

- ! Per avere accesso alla funzionalità descritta sopra, le vostre informazioni aziendali devono essere memorizzate su Microsoft® Exchange server.

Per configurare nel telefono e-mail, calendario e contatti aziendali

- 1 Dalla Schermata principale, sfiorare .
- 2 Sfiore **Impostazioni** > **Account e sincronizzaz.**
- 3 Assicurarsi che la casella di controllo **Sincronizz. automatica** sia contrassegnata in modo che i dati vengano sincronizzati automaticamente in base all'intervallo di sincronizzazione impostato.
- 4 Sfiore **Aggiungi account** > **Exchange Active Sync**.
- 5 Immettere l'indirizzo e-mail e la password aziendali.
- 6 Sfiore **Avanti**.
- 7 Attenersi a questa procedura per configurare l'account e selezionare i tipi di dati che si desidera sincronizzare con il telefono, come i contatti e il calendario. Se le impostazioni per l'account e-mail aziendale non possono essere scaricate automaticamente, è possibile completare manualmente la configurazione. Per ulteriori informazioni, contattare l'amministratore di rete aziendale.
- 8 Quando la configurazione è terminata, immettere il nome dell'account aziendale così da renderlo facilmente identificabile, quindi sfiorare **Fine**.
- 9 Se richiesto, attivare l'amministratore del dispositivo per consentire al server aziendale di controllare alcune funzionalità di sicurezza del telefono. Gli amministratori del dispositivo per il telefono sono solitamente e-mail, calendario o altre applicazioni per le quali si concede l'autorità di implementare criteri di sicurezza sul telefono, quando questo è collegato a servizi aziendali che richiedono tale autorità.

Per modificare la configurazione di e-mail, contatti e calendario aziendali

- 1 Dalla Schermata principale, sfiorare .
- 2 Sfiore **Impostazioni** > **Account e sincronizzaz.** e selezionare l'account aziendale.
- 3 Sfiore **Impostazioni account**.
- 4 Modificare le impostazioni per soddisfare le proprie esigenze. È possibile, ad esempio:
 - quanto frequentemente il telefono debba controllare la ricezione di nuovi messaggi e-mail.
 - per avere il calendario e i contatti aziendali sul telefono.
 - impostazioni server in **Impost. posta in arrivo**.

Per impostare un intervallo di sincronizzazione di un account aziendale

- 1 Dalla Schermata principale, sfiorare .
- 2 Sfiore **Impostazioni** > **Account e sincronizzaz.** e selezionare l'account aziendale.
- 3 Sfiore **Impostazioni account**.
- 4 Sfiore **Frequenza di controllo Posta in arrivo** e selezionare un'opzione per l'intervallo.

Per rimuovere un account aziendale dal telefono

- 1 Dalla Schermata principale, sfiorare .
- 2 Sfiore **Impostazioni** > **Account e sincronizzaz.**, quindi sfiorare l'account aziendale.
- 3 Sfiore **Rimuovi account**.
- 4 Sfiore nuovamente **Rimuovi account** per confermare.

Sincronizzazione con Facebook™



Configurare il telefono per sincronizzare i contatti, i dati sul calendario, le foto in Facebook™ e i dati da altri servizi che si utilizzano. Quando si configura Facebook per funzionare sul telefono, si può avere l'opzione di creare un **Integrazione Sony™**

Facebookaccount, che consente un accesso più semplice a Facebook da altre applicazioni sul telefono.

Per configurare nel telefono un account Facebook™

- 1 Dalla Schermata principale, sfiorare .
- 2 Sfiore **Impostazioni** > **Account e sincronizzaz.**
- 3 Assicurarsi che la sincronizzazione sia attiva in modo che le applicazioni possano sincronizzare automaticamente i dati.
- 4 Sfiore **Aggiungi account** > **Facebook**.
- 5 Seguire la procedura guidata di registrazione per creare un account Facebook™ oppure accedervi se si dispone già di un account.

Per eseguire la sincronizzazione manuale con l'account Facebook™

- 1 Dalla Schermata principale, sfiorare .
- 2 Sfiore **Impostazioni** > **Account e sincronizzaz.**
- 3 Sfiore l'account Facebook™ o l'account **Integrazione Sony™ Facebook**.
- 4 Premere , quindi sfiorare **Sincronizza ora**.

Per rimuovere un account Facebook™ dal telefono

- ! Quando si rimuove un account Facebook™ dal telefono, questo non viene eliminato ed è ancora possibile accedervi da un computer.
- 1 Dalla Schermata principale, sfiorare .
 - 2 Sfiore **Impostazioni** > **Account e sincronizzaz.**
 - 3 Sfiore l'account Facebook.
 - 4 Sfiore **Rimuovi account**.
 - 5 Sfiore nuovamente **Rimuovi account** per confermare. L'account Facebook e l'account **Integrazione Sony™ Facebook** sono stati rimossi dal telefono.



Sincronizzazione tramite SyncML™

Sincronizzare il telefono con un server Internet tramite SyncML™. Visualizzare e gestire i contatti, calendario e segnalibri dal telefono in modo facile come lo si farebbe da un computer.

Per configurare nel telefono un account SyncML™

- 1 Dalla Schermata principale, sfiorare .
 - 2 Trovare e sfiorare **Impostazioni** > **Account e sincronizzaz.**
 - 3 Assicurarsi che la casella di controllo **Sincronizz. automatica** sia contrassegnata in modo che i dati vengano sincronizzati automaticamente in base all'intervallo impostato.
 - 4 Sfiore **Aggiungi account** > **SyncML**.
 - 5 Sfiore i campi Nome, Indirizzo del server, Nome utente e Password, quindi immettere le informazioni richieste.
 - 6 Sfiore **Intervallo di sincr.** e selezionare la frequenza con cui si desidera sincronizzare automaticamente il telefono.
 - 7 Sfiore un campo che si desidera sincronizzare, ad esempio Contatti. Immettere poi le informazioni richieste. Ripetere questo passaggio per ciascun elemento che si desidera sincronizzare.
 - 8 Al termine, sfiorare **Fatto**.
- ! Per ulteriori informazioni sulle impostazioni dell'account, contattare il provider di servizi SyncML™.

Per eseguire la sincronizzazione manuale con l'account SyncML™

- 1 Dalla Schermata principale, sfiorare .
- 2 Sfiore **Impostazioni** > **Account e sincronizzaz.**
- 3 Sfiore l'account SyncML™ che si desidera sincronizzare.
- 4 Premere , quindi sfiorare **Sincronizza ora**.

Per impostare un intervallo di sincronizzazione

- 1 Dalla Schermata principale, sfiorare .
- 2 Sfiare **Impostazioni** > **Account e sincronizzaz.**, quindi sfiorare l'account SyncML™.
- 3 Sfiare **Impostazioni account**.
- 4 Sfiare **Intervallo di sincr.** e selezionare un'opzione per l'intervallo.

Per rimuovere un account SyncML™ dal telefono

- 1 Dalla Schermata principale, sfiorare .
- 2 Sfiare **Impostazioni** > **Account e sincronizzaz.**, quindi sfiorare l'account SyncML™.
- 3 Sfiare **Rimuovi account**.
- 4 Sfiare nuovamente **Rimuovi account** per confermare.

Connessione a reti wireless

È possibile accedere a Internet in modalità wireless dal telefono utilizzando la tecnologia Wi-Fi®. In tal modo, è possibile navigare sul Web e usufruire di tariffe più economiche per chiamate e trasferimento dati. È inoltre possibile condividere file multimediali sulla stessa rete Wi-Fi® con altri dispositivi DLNA Certified™ come ad esempio, TV, computer e tablet.

Se la propria società o azienda dispone di una VPN (Virtual Private Network), è possibile connettersi a questa rete con il telefono. In tal modo, è possibile ad esempio utilizzare una VPN per accedere a reti Intranet e ad altri servizi aziendali interni.

Wi-Fi®

L'utilizzo della tecnologia Wi-Fi® consente al telefono di accedere a Internet in modalità wireless. Per accedere a Internet con una connessione Wi-Fi®, è necessario prima cercare e connettersi a una rete Wi-Fi® disponibile. La potenza del segnale della rete Wi-Fi® può variare a seconda della posizione del telefono. Avvicinandosi al punto di accesso Wi-Fi® la potenza del segnale potrebbe aumentare.

Prima di utilizzare il Wi-Fi®

Per navigare in Internet utilizzando una connessione Wi-Fi®, è necessario cercare una rete Wi-Fi® disponibile e connettersi, quindi aprire il browser Internet. La potenza del segnale della rete Wi-Fi® può variare a seconda della posizione del telefono. Avvicinarsi al punto di accesso Wi-Fi®, per aumentare la potenza del segnale.

Per attivare il Wi-Fi®

- 1 Dalla Schermata principale, sfiorare .
- 2 Trovare e sfiorare **Impostazioni** > **Wireless e reti**.
- 3 Selezionare la casella di controllo **Wi-Fi**. Il telefono effettuerà la ricerca di reti Wi-Fi® disponibili.

! L'attivazione del Wi-Fi® potrebbe richiedere alcuni secondi.

Per connettersi a una rete Wi-Fi®

- 1 Dalla Schermata principale, sfiorare .
- 2 Trovare e sfiorare **Impostazioni** > **Wireless e reti** > **Impostazioni Wi-Fi**.
- 3 Le reti Wi-Fi® disponibili sono visualizzate in **Reti Wi-Fi**. Le reti disponibili possono essere aperte o protette. Le reti aperte sono indicate da  e le reti protette sono indicate da  accanto al nome della rete Wi-Fi®.
- 4 Toccare una rete Wi-Fi® per connettersi ad essa. Se si sta tentando di connettersi a una rete Wi-Fi® protetta, verrà richiesta l'immissione della password. Una volta stabilita la connessione, nella barra di stato viene visualizzato .

! Il telefono memorizza le reti Wi-Fi® cui l'utente si collega. La volta successiva in cui si raggiunge una rete Wi-Fi® con la quale si è stabilita in precedenza una connessione, il telefono vi si connetterà automaticamente.

💡 In alcune posizioni, le reti Wi-Fi® aperte richiedono di accedere a una pagina Web prima di connettersi alla rete. Per ulteriori informazioni, contattare l'amministratore di rete Wi-Fi®.

Per connettersi a un'altra rete Wi-Fi®

- 1 Dalla Schermata principale, sfiorare .
- 2 Trovare e sfiorare **Impostazioni** > **Wireless e reti** > **Impostazioni Wi-Fi**. Le reti Wi-Fi® rilevate vengono visualizzate nella sezione **Reti Wi-Fi**.
- 3 Toccare un'altra rete Wi-Fi® per connettersi ad essa.



Stato della rete Wi-Fi®

Quando si è connessi a una rete Wi-Fi® o sono disponibili reti Wi-Fi® nelle vicinanze, è possibile visualizzarne lo stato. Inoltre, è possibile abilitare il telefono in modo da ricevere una notifica quando viene rilevata una rete Wi-Fi® aperta.

Per abilitare le notifiche di reti Wi-Fi®

- 1 Se non è già attivo, attivare il Wi-Fi®.
- 2 Dalla Schermata principale, sfiorare .
- 3 Trovare e sfiorare **Impostazioni** > **Wireless e reti** > **Impostazioni Wi-Fi**.
- 4 Selezionare la casella di controllo **Notifica rete**.

Per eseguire la ricerca manuale di reti Wi-Fi®

- 1 Dalla Schermata principale, sfiorare .
- 2 Trovare e sfiorare **Impostazioni** > **Wireless e reti** > **Impostazioni Wi-Fi**.
- 3 Premere .
- 4 Sfiore **Scansione**. Il telefono ricerca le reti Wi-Fi® e quelle rilevate vengono visualizzate in un elenco di reti disponibili.
- 5 Sfiore una rete Wi-Fi® dell'elenco per connettersi ad essa.

Impostazioni Wi-Fi® avanzate

Prima di aggiungere manualmente una rete Wi-Fi®, si deve attivare l'impostazione Wi-Fi® sul telefono.

Per aggiungere manualmente una rete Wi-Fi®

- 1 Dalla Schermata principale, sfiorare .
- 2 Trovare e sfiorare **Impostazioni** > **Wireless e reti** > **Impostazioni Wi-Fi**.
- 3 Sfiore **Aggiungi rete Wi-Fi**.
- 4 Immettere il nome **SSID rete** per la rete.
- 5 Sfiore il campo **Protezione** per selezionare un tipo di protezione.
- 6 Se necessario, immettere una password.
- 7 Sfiore **Salva**.

! Per il nome **SSID rete** e la **Password wireless**, contattare l'amministratore della rete Wi-Fi®.

Per visualizzare informazioni dettagliate su una rete Wi-Fi® connessa

- 1 Dalla Schermata principale, sfiorare .
- 2 Trovare e sfiorare **Impostazioni** > **Wireless e reti** > **Impostazioni Wi-Fi**.
- 3 Toccare la rete Wi-Fi® alla quale si è attualmente connessi. Vengono visualizzate informazioni di rete dettagliate.

Criterio di sospensione del Wi-Fi®

Impostando un criterio di sospensione del Wi-Fi®, è possibile specificare quando passare dal Wi-Fi alla rete dati del cellulare.

! Se non si è collegati a una rete Wi-Fi®, il telefono utilizza la connessione dati del cellulare per accedere a Internet (se è stata configurata e abilitata una connessione dati cellulare per il telefono).





Per aggiungere un criterio di sospensione Wi-Fi®

- 1 Dalla Schermata principale, sfiorare .
- 2 Trovare e sfiorare **Impostazioni** > **Wireless e reti** > **Impostazioni Wi-Fi**.
- 3 Premere .
- 4 Sfiore **Avanzate** .
- 5 Sfiore **Sospensione Wi-Fi**.
- 6 Selezionare un **Sospensione Wi-Fi** da utilizzare.

Uso di un indirizzo IP statico

È possibile configurare il telefono in modo da connettersi a una rete Wi-Fi® utilizzando un indirizzo IP statico.

Per configurare un indirizzo IP statico

- 1 Dalla Schermata principale, sfiorare .
- 2 Trovare e sfiorare **Impostazioni** > **Wireless e reti** > **Impostazioni Wi-Fi**.
- 3 Premere .
- 4 Sfiore **Avanzate** .
- 5 Selezionare la casella di controllo **Usa IP statico**.
- 6 Toccare e inserire le altre informazioni necessarie per la propria rete Wi-Fi®:
 - **Indirizzo IP**
 - **Gateway**
 - **Maschera di rete**
 - **DNS 1**
 - **DNS 2**
- 7 Premere  e sfiorare **Salva** .

WPS

WPS (Wi-Fi Protected Setup) è uno standard di calcolo che contribuisce a stabilire connessioni di rete wireless protette. Se si ha una conoscenza di base della protezione wireless, il WPS agevola l'impostazione di una crittografia WPA (Wi-Fi Protected Access) per proteggere la rete. Inoltre è possibile aggiungere nuovi dispositivi a una rete esistente senza immettere lunghe password.

Utilizzare uno di questi metodi per abilitare WPS:

- Metodo di pressione pulsante: è sufficiente premere un pulsante su un punto di accesso WPS, ad esempio un router.
- Metodo PIN: il telefono crea un PIN (Personal Identification Number) casuale da immettere sul punto di accesso della rete.

Per collegarsi a una rete Wi-Fi® utilizzando un pulsante WPS

- 1 Dalla Schermata principale, sfiorare .
- 2 Trovare e sfiorare **Impostazioni** > **Wireless e reti**.
- 3 Selezionare la casella di controllo **Wi-Fi**.
- 4 Sfiore **Impostazioni Wi-Fi** > **Configuraz. autom. (WPS)**.
- 5 Premere il pulsante WPS sul punto di accesso entro due minuti.

Per collegarsi a una rete Wi-Fi® utilizzando un PIN WPS

- 1 Dalla Schermata principale, sfiorare .
- 2 Trovare e sfiorare **Impostazioni** > **Wireless e reti**.
- 3 Selezionare la casella di controllo **Wi-Fi**.
- 4 Sfiore **Impostazioni Wi-Fi**.
- 5 Sfiore una rete indicata da  e selezionare **Usa PIN**.
- 6 Seguire le istruzioni visualizzate.

Condivisione della connessione dati del telefono

È possibile condividere la connessione dati mobile del telefono con un solo computer utilizzando un cavo USB. Tale processo è chiamato USB tethering. È inoltre possibile condividere la connessione dati del telefono con un massimo di otto dispositivi alla volta, trasformando così il telefono in un centro Wi-Fi® portatile.

Quando il telefono condivide la connessione dati, le seguenti icone potrebbero essere visualizzate nella barra di stato o nel pannello di Notifica:



Tethering USB attivo



Centro Wi-Fi® portatile attivo



Tethering USB e centro portatile attivi

Per condividere la connessione dati del telefono con un cavo USB

- 1 Disattivare tutte le connessioni via cavo USB del telefono.
 - 2 Utilizzando il cavo USB fornito con il telefono, collegare il telefono a un computer.
 - 3 Dalla Schermata principale, sfiorare .
 - 4 Trovare e sfiorare **Impostazioni** > **Wireless e reti** > **Tethering**.
 - 5 Selezionare la casella di controllo **Tethering USB**. Il telefono avvia la condivisione della connessione dei dati della propria rete mobile con il computer tramite connessione USB. Un'notifica in corso viene visualizzata nella barra di stato e nel pannello di notifica.
 - 6 Deselezionare la casella di controllo **Tethering USB** o disconnettere il cavo USB per interrompere la condivisione della connessione dati.
- ! Non è possibile condividere contemporaneamente la connessione dati del telefono ed una scheda SD tramite cavo USB. Per maggiori informazioni, consultare *Collegare il telefono ad un computer* a pagina 121.
- 💡 È necessario preparare il computer per stabilire una connessione di rete tramite cavo USB. Accedere a android.com/tether per ottenere le informazioni più recenti.

Per condividere una connessione dati del telefono come un centro portatile Wi-Fi®

- 1 Dalla Schermata principale, sfiorare .
- 2 Trovare e sfiorare **Impostazioni** > **Wireless e reti** > **Tethering**.
- 3 Sfiore **Impostazioni hotspot Wi-Fi portatile** > **Configura hotspot Wi-Fi**.
- 4 Immettere il nome **SSID rete** per la rete. Sfiore il campo **Protezione** per selezionare un tipo di protezione.
- 5 Se necessario, immettere una password.
- 6 Sfiore **Salva**.
- 7 Selezionare la casella di controllo **Hotspot Wi-Fi portatile**. Il telefono inizia a riprodurre il nome della rete Wi-Fi® (SSID). È ora possibile connettersi a questa rete con un massimo di 8 computer o altri dispositivi.
- 8 Deselezionare la casella di controllo **Hotspot Wi-Fi portatile** quando si desidera interrompere la condivisione della connessione dati tramite Wi-Fi®.

Per rinominare o rendere sicuro il centro portatile



- 1 Dalla Schermata principale, sfiorare .
- 2 Trovare e sfiorare **Impostazioni** > **Wireless e reti** > **Tethering**.
- 3 Verificare che la casella di controllo **Hotspot Wi-Fi portatile** sia contrassegnata.
- 4 Sfiore **Impostazioni hotspot Wi-Fi portatile** > **Configura hotspot Wi-Fi**.
- 5 Immettere il nome **SSID rete** per la rete.
- 6 Sfiore il campo **Protezione** per selezionare un tipo di protezione.
- 7 Se necessario, immettere una password.
- 8 Sfiore **Salva**.

Virtual Private Network (VPN)

È possibile utilizzare il telefono per connettersi a reti virtuali private (VPN) che consentono di accedere alle risorse situate all'interno di una rete locale protetta, dall'esterno della rete effettiva. Ad esempio, le connessioni tramite VPN vengono largamente utilizzate da aziende e istituti scolastici per quegli utenti che devono accedere a reti Intranet o ad altri servizi interni quando si trovano all'esterno della rete interna, ad esempio quando sono in viaggio.

Le connessioni tramite VPN possono essere configurate in molti modi, a seconda della rete. Per alcune reti potrebbe essere necessario trasferire e installare un certificato di protezione nel telefono. Per ulteriori informazioni su come trasferire contenuto nel telefono, consultare *Collegare il telefono ad un computer* a pagina 121. Per informazioni dettagliate su come configurare una connessione alla propria rete virtuale privata, contattare l'amministratore di rete della società o dell'azienda.

Per aggiungere una rete virtuale privata

- 1 Dalla Schermata principale, sfiorare .
- 2 Trovare e sfiorare **Impostazioni** > **Wireless e reti** > **Impostazioni VPN**.
- 3 Sfiore **Aggiungi VPN**.
- 4 Selezionare il tipo di VPN da aggiungere.
- 5 Immettere le impostazioni VPN.
- 6 Premere  e sfiorare **Salva**.

Per connettersi a una rete virtuale privata

- 1 Dalla Schermata principale, sfiorare .
- 2 Trovare e sfiorare **Impostazioni** > **Wireless e reti** > **Impostazioni VPN**.
- 3 Dall'elenco di reti disponibili, sfiorare il VPN cui collegarsi.
- 4 Immettere le informazioni richieste.
- 5 Sfiore **Connetti**.

Per disconnettersi da una Virtual Private Network

- 1 Trascinare la barra di stato verso il basso.
- 2 Sfiore la notifica della connessione alla Virtual Private Network per disattivarla.

Browser Web







È possibile utilizzare il browser Web per visualizzare e navigare in diverse pagine Web, aggiungere pagine come segnalibri o creare collegamenti di scelta rapida alla schermata iniziale. È possibile aprire varie finestre del browser simultaneamente e utilizzare la funzione di zoom durante la navigazione di una pagina Web.

Per aprire il browser Web

- 1 Dalla Schermata principale, sfiorare .
- 2 Trovare e sfiorare .

Barra degli strumenti

Le opzioni della barra degli strumenti semplificano la navigazione:

	Aprire una nuova finestra del browser
	Aggiungere, aprire o modificare un segnalibro. Consente di visualizzare le pagine Web visitate più spesso e di aprire pagine Web dalla cronologia.
	Visualizzare finestre aperte
	Aggiornare la pagina Web corrente
	Spostarsi in avanti di una pagina nella cronologia di navigazione
	Aprire un menu per visualizzare altre opzioni

Per accedere alla barra degli strumenti

- Dal browser, premere .



Navigazione del Web

Barra di ricerca e degli indirizzi

Utilizzare la barra di ricerca e degli indirizzi per navigare sul Web.



- 1 Visualizzare lo stato di trasferimento della pagina Web corrente
- 2 Immettere una parola di ricerca per cercare una pagina Web, oppure immettere l'indirizzo di una pagina Web per caricare una pagina Web
- 3 Annullare il trasferimento della pagina Web corrente

-  Quando è terminato il download di una pagina, sfiorare l'icona del segnalibro  accanto alla barra di ricerca e degli indirizzi per memorizzarla tra i segnalibri.

Per accedere a una pagina Web

- 1 Nel Browser, sfiorare il campo testo nella barra di ricerca e dell'indirizzo per attivare la tastiera.
- 2 Immettere un indirizzo Web.
- 3 Sfiore .

Per cercare una pagina Web

- 1 Sfiore il campo di testo ricerca e indirizzo per attivare il tastierino numerico.
- 2 Immettere un termine da cercare.
- 3 Sfiore .

Per uscire dal browser Web

- Durante la navigazione, premere .
- 💡 Quando viene riaperto, il browser viene visualizzato esattamente com'era prima dell'uscita, ovvero con lo stesso numero di finestre, posizione e livelli di zoom.

Navigazione di pagine Web

Per selezionare un collegamento



- Per selezionare un collegamento in una pagina Web, sfiorarlo. Il collegamento selezionato viene evidenziato in arancione, quindi la pagina Web viene caricata nel momento in cui si rilascia il dito.
- 💡 Se si seleziona per errore un collegamento prima di rilasciare il dito, è possibile deselectionarlo trascinando il dito in un'altra posizione finché il collegamento stesso non è più evidenziato.

Per tornare alla pagina precedente durante la navigazione

- Premere .

Per ingrandire o ridurre una pagina Web

Utilizzare uno dei seguenti metodi per ingrandire o ridurre all'interno di una pagina Web:

- Toccare un'area della pagina contemporaneamente con due dita e allontanarle (per ingrandire) o avvicinarle (per ridurre).
- Far scorrere un dito sullo schermo per attivare i controlli dello zoom. Sfiare l'icona  per ridurre o sfiorare l'icona  per ingrandire.
- Sfiare due volte per ingrandire la pagina Web e ripetere l'operazione per tornare alla visualizzazione normale.

Per ricaricare la pagina Web corrente

- Premere , quindi sfiorare **Aggiorna**.

Per aggiungere la scelta rapida a una pagina Web alla schermata Home

- 1 Durante la visualizzazione di una pagina Web, premere .
- 2 Sfiare **Segnalibri > Agg.**.
- 3 Se lo si desidera, è possibile modificare il nome e l'indirizzo Web. Al termine, sfiorare **OK**.
- 4 Toccare e tenere premuto il segnalibro per aprire un menu.
- 5 Sfiare **Agg. scelta rapida a Home**.



Per condividere un link sulla pagina Web corrente

- 1 Durante la navigazione, premere .
- 2 Sfiare **Altro > Condividi pagina**.
- 3 Selezionare un metodo di trasferimento disponibile e seguire le istruzioni sul display.

Gestione di segnalibri

I segnalibri consentono di accedere rapidamente alle pagine Web preferite e visitate di frequente. In base al gestore di rete, alcuni segnalibri potrebbero essere preinstallati nel telefono.

Per aggiungere ai segnalibri una pagina Web

- 1 Durante la visualizzazione di una pagina Web, premere .
 - 2 Sfiare **Segnalibri > Agg.**.
 - 3 Se lo si desidera, è possibile modificare il nome e l'indirizzo Web.
 - 4 Al termine, sfiorare **OK**.
- 💡 Per aggiungere ai segnalibri una pagina Web, è anche possibile sfiorare l'icona  a destra del campo di testo ricerca.

Per aprire un segnalibro

- 1 Quando il browser è aperto, premere .
- 2 Sfiare **Segnalibri**.
- 3 Toccare il segnalibro che si desidera aprire.



Per modificare un segnalibro

- 1 Quando il browser è aperto, premere .
- 2 Sfiare **Segnalibri**.
- 3 Toccare e tenere premuto il segnalibro per aprire un menu.
- 4 Sfiare **Modifica segnalibro**.
- 5 Modificare il nome e l'indirizzo Web, come desiderato.
- 6 Al termine, sfiorare **OK**.

Per eliminare un segnalibro



- 1 Quando il browser è aperto, premere .
- 2 Sfiare **Segnalibri**.
- 3 Toccare e tenere premuto il segnalibro per aprire un menu.
- 4 Sfiare **Elimina segnalibro** per eliminare il segnalibro selezionato.

Per aggiungere ai segnalibri una pagina Web visitata in precedenza

- 1 Quando il browser è aperto, premere .
- 2 Sfiare **Segnalibri**.
- 3 Per visualizzare l'elenco delle pagine Web visitate in precedenza, sfiorare la scheda **Cronologia** o la scheda **I più visitati**.
- 4 Sfiare l'icona  a destra della pagina Web che si desidera aggiungere come segnalibro.

Gestione di testo e immagini

Per trovare testo in una pagina Web

- 1 Durante la visualizzazione di una pagina Web, premere .
- 2 Sfiare **Altro > Trova nella pagina**.
- 3 Immettere il testo della ricerca. I caratteri corrispondenti vengono visualizzati in verde.
- 4 Toccare la freccia sinistra o destra per accedere all'elemento corrispondente precedente o successivo.
- 5 Toccare  per chiudere la barra di ricerca.

Copiare il testo da una pagina Web

- 1 Individuare il testo che si desidera copiare.
- 2 Premere .
- 3 Sfiare **Altro > Seleziona testo**.
- 4 Posizionare il dito all'inizio del testo che si desidera selezionare e trascinarlo fino alla fine della selezione. Il testo selezionato verrà evidenziato.
- 5 Sfiare il testo selezionato per copiarlo.
- 6 Per incollare il testo in un'e-mail, SMS o MMS, toccare e tenere premuto il campo di testo nell'applicazione selezionata e sfiorare **Incolla** nel menu visualizzato.

Per salvare un'immagine da una pagina Web

- 1 Sulla pagina Web attiva, toccare e tenere premuto l'immagine desiderata finché non viene visualizzato un menu.
 - 2 Sfiare **Salva immagine**.
 - 3 Se viene inserita una scheda SD, è possibile selezionare l'ubicazione in cui si desidera salvare l'immagine. Selezionare un'ubicazione. Se si preferisce effettuare il download delle impostazioni predefinite, contrassegnare la casella di controllo **Imp. come mem. download predef.**
- ! Se non sono disponibili né l'archivio interno né la scheda SD, non è possibile salvare l'immagine.

Finestre multiple

Il browser supporta la visualizzazione simultanea di massimo otto finestre diverse. Ad esempio, è possibile accedere alla webmail in una finestra e leggere le notizie del giorno in un'altra. È molto semplice passare da una finestra all'altra.

Per aprire una nuova finestra del browser

- 1 Quando il browser è aperto, premere .
- 2 Sfiore **Nuova finestra**.

Per aprire un link in una nuova finestra del browser

- 1 Toccare e tenere premuto un link fino a che viene visualizzato un menu.
- 2 Sfiore **Apri in nuova finestra**.

Per passare da una finestra all'altra del browser

- 1 Quando il browser è aperto, premere .
- 2 Sfiore **Finestre** per visualizzare l'elenco di tutte le finestre aperte.
- 3 Sfiore la finestra alla quale si desidera passare.

Download dal Web

È possibile scaricare applicazioni e contenuti durante la navigazione sul Web utilizzando il browser Web presente nel telefono. In genere, è necessario toccare un collegamento di download per il file desiderato e il download si avvia automaticamente.

Per visualizzare i file scaricati

- 1 Quando il browser è aperto, premere .
- 2 Sfiore **Altro > Download**.

Per annullare un download in corso

- 1 Quando il browser è aperto, premere .
- 2 Sfiore **Altro > Download**.
- 3 Selezionare la casella di controllo accanto al file in scaricamento da eliminare.
- 4 Sfiore **Annulla**.

Impostazioni del browser

È possibile personalizzare la visualizzazione e modificare le impostazioni del browser. Ad esempio, è possibile modificare le dimensioni del testo visualizzato in base alle proprie esigenze oppure cancellare la cache, i cookie, la cronologia di navigazione e altri dati collegati ai siti Web visitati.

Per modificare le impostazioni del browser

- 1 Quando il browser è aperto, premere .
- 2 Sfiore **Altro > Impostazioni**.

Per modificare le dimensioni del testo nelle pagine Web

- 1 Quando il browser è aperto, premere .
- 2 Sfiore **Altro > Impostazioni > Dimensioni testo**.
- 3 Selezionare le dimensioni di un testo.

Per cancellare la memoria cache dal telefono

- 1 Quando il browser è aperto, premere .
- 2 Sfiore **Altro > Impostazioni**.
- 3 Trovare e sfiorare **Cancella cache**, quindi sfiorare **OK** per confermare.

Per cancellare i cookie del browser

- 1 Quando il browser è aperto, premere .
- 2 Sfiore **Altro > Impostazioni**.
- 3 Trovare e sfiorare **Cancella cookie**, quindi sfiorare **OK** per confermare.

Per cancellare la cronologia del browser

- 1 Quando il browser è aperto, premere .
- 2 Sfiore **Altro > Impostazioni**.
- 3 Trovare e sfiorare **Cancella cronologia**, quindi sfiorare **OK** per confermare.

Adatta autom. pagine Web

L'opzione adatta autom. facilita la lettura dei siti Web di grandi dimensioni con testi e immagini, come i siti di notizie. Per esempio, se si ingrandisce una pagina Web quando è attivata la funzione adatta autom., il testo si adatta automaticamente al nuovo formato dello schermo. Se la funzione adatta autom. è disattivata, potrebbe essere necessario scorrere di lato per leggere una frase completa.

Per adattare automaticamente le pagine Web

- 1 Quando il browser è aperto, premere .
- 2 Sfiore **Altro > Impostazioni > Adatta autom. pagine**.

Impostazioni di plug-in

È possibile regolare una funzione di plug-in su una pagina Web. Ad esempio, è possibile abilitare i plug-in in modo da ottenere un effetto visivo ottimale quando si visualizza una pagina Web. In alternativa, per aumentare la velocità di navigazione, è possibile configurare il browser in modo che esegua i plug-in solo su richiesta oppure è possibile disabilitarli completamente.

Per abilitare plug-in su richiesta

- 1 Quando il browser è aperto, premere .
- 2 Sfiore **Altro > Impostazioni**.
- 3 Trovare e sfiorare **Attiva plug-in**.
- 4 Sfiore **Su richiesta**.

 Potrebbe essere necessario riavviare il browser affinché l'impostazione abbia effetto.

Musica

È possibile ottenere il meglio dal lettore musicale. Ascoltare e organizzare la musica, audiolibri e podcast trasferiti alla memory card da un computer o acquistati e scaricati da negozi online.

Per rendere il contenuto facilmente disponibile per il lettore musicale, si può utilizzare l'applicazione Media Go™. Media Go™ guida il trasferimento di contenuti musicali tra un computer e un telefono. Per maggiori informazioni, vedere *Collegare il telefono ad un computer* a pagina 121.

Protezione dell'udito

Ascoltare il lettore musicale o altri lettori per un periodo di tempo prolungato può danneggiare l'udito, anche quando il volume è a livello moderato. Per avvisare di tali rischi, un messaggio di avvertenza volume viene visualizzato quando il volume è troppo alto e quando il lettore musicale è stato utilizzato per più di 20 ore.

Per disattivare il messaggio di avvertenza livello volume

- Quando viene visualizzato , sfiorare **OK** per ignorare l'avvertenza.
- 💡 Ogni volta che si riavvia il telefono, il volume viene automaticamente impostato a un livello sicuro.

Copia dei file multimediali nella memory card

Copiare tutti i contenuti preferiti dal computer al telefono ed iniziare ad utilizzare in modo completo la funzione di intrattenimento. Trasferire musica, foto, video ed altri file è semplice. Per trasferire i file è sufficiente connettere il telefono a un computer con un cavo USB e utilizzare l'applicazione di gestione file del computer o l'applicazione Media Go™.

Per informazioni più generali sulla connessione del telefono a un computer e sul trasferimento di file, vedere *Collegare il telefono ad un computer* a pagina 121.

Utilizzo del lettore musicale



Panoramica lettore musicale



- 1 Consente di navigare nella musica disponibile nella memory card
- 2 Sfiore il pulsante Infinito per trovare informazioni attinenti online e plug-in da Android Market™
- 3 Copertina (se disponibile)

4	Consente di tornare al brano musicale precedente nella coda di riproduzione attuale oppure di riavvolgere
5	Pulsante Play/Pausa
6	Indicatore di progresso – trascinare l'indicatore o sfiorare lungo la linea per far avanzare o riavvolgere rapidamente
7	Lunghezza totale del brano musicale
8	Consente di passare al brano musicale successivo nella coda di riproduzione attuale oppure di far avanzare rapidamente
9	Tempo rimanente del brano musicale corrente



Per cambiare brano

- Quando un brano musicale viene riprodotto, sfiorare  o .
- Quando un brano musicale viene riprodotto, far scorrere con il dito la copertina dell'album a sinistra o destra.

Per mettere in pausa un brano

- Nel lettore musicale, sfiorare .



Per far avanzare o riavvolgere rapidamente la musica

- Nel lettore musicale, toccare e tenere premuto  o .
- 💡 È anche possibile trascinare verso destra o verso sinistra l'indicatore di avanzamento.

Per regolare il volume audio

- Quando il lettore musicale sta riproducendo un brano, premere il tasto Volume.

Per migliorare la qualità dell'audio utilizzando l'equalizzatore

- 1 Con il lettore musicale aperto, premere .
- 2 Sfiocare **Equalizzatore**. Se si desidera regolare l'audio manualmente, trascinare i pulsanti della banda di frequenza verso l'alto o verso il basso.
- 3 Se si preferisce una regolazione dell'audio automatica, sfiorare  e selezionare uno stile.



Per attivare l'audio Surround

- 1 Con il lettore musicale aperto, premere .
- 2 Sfiocare **Equalizzatore** > **Altro** > **Cuffie surround**.
- 3 Selezionare un'impostazione.
- 4 Sfiocare **OK**.

Per visualizzare i brani correnti in coda

- Mentre un brano musicale viene riprodotto nel lettore musicale, sfiorare la copertina, quindi sfiorare .

Ridurre a icona il lettore musicale

- Quando il lettore musicale è in riproduzione, premere  per accedere alla schermata precedente o premere  per accedere alla Schermata principale. Il lettore musicale continua la riproduzione in background.

Tornare al lettore musicale quando sta riproducendo musica in sottofondo

- 1 Trascinare la barra di stato verso il basso per aprire il pannello di Notifica.
 - 2 Sfiocare il titolo del brano musicale per aprire il lettore musicale.
- 💡 In alternativa, è possibile premere e trattenere  e quindi sfiorare  per tornare al lettore musicale.

Eliminare un brano musicale

- 1 Aprire la libreria del lettore musicale e cercare il brano musicale che si desidera eliminare.
 - 2 Toccare e tenere premuto il titolo del brano musicale, quindi sfiorare **Elimina**.
- 💡 È anche possibile eliminare gli album in questo modo.

Per condividere un brano

- 1 Durante la navigazione nei brani musicali della libreria del lettore musicale, toccare e tenere premuto il titolo di un brano musicale.
 - 2 Sfiore **Invia**.
 - 3 Selezionare un metodo di trasferimento disponibile e seguire le istruzioni sul display.
- 💡 È anche possibile condividere gli album e le playlist in questo modo.
- ! Potrebbe non essere possibile copiare, inviare o trasferire elementi protetti da copyright.

Per consigliare un brano musicale su Facebook™

- 1 Mentre il brano viene riprodotto nel lettore musicale, sfiorare  per mostrare "Mi piace" su **Facebook™**. Se lo si desidera, è possibile aggiungere un commento nel campo commenti.
- 2 Sfiore **Condividi** per inviare il brano a **Facebook™**. Se il brano viene ricevuto, si riceve un messaggio di conferma da **Facebook™**.

Ricerca dei relativi contenuti con il pulsante infinito

Quando un brano viene riprodotto in un lettore musicale, si può utilizzare il pulsante infinito per cercare all'istante il contenuto audio relativo all'artista o al brano musicale.

Il pulsante infinito lancia una ricerca per:

- musica e video karaoke su YouTube™
- informazioni sull'artista su Wikipedia™
- testi su Google.com

Per cercare il contenuto correlato utilizzando il pulsante Infinito

- Quando un brano musicale viene riprodotto nel lettore musicale, sfiorare .

Panoramica di La mia musica

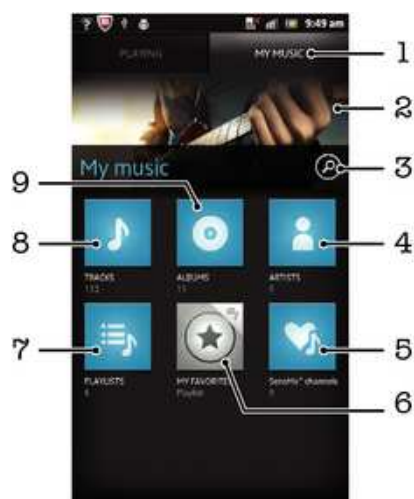

1 Consente di visualizzare la musica sulla memory card

2 Immagine dell'artista in riproduzione (se disponibile)



3 Cerca tutti i brani salvati sul telefono

- 4 Sfoglia la musica per artista
- 5 Categorizza la musica utilizzando i canali SensMe™
- 6 Sfoglia le playlist preferite
- 7 Sfoglia tutte le playlist
- 8 Sfoglia l'audio per brano
- 9 Sfoglia per album

Utilizzo di My music per organizzare i brani musicali

Sfiorare la scheda My Music nel lettore musicale per ottenere una panoramica di tutti i brani musicali salvati sulla memory card del telefono. In My Music è possibile gestire gli album e le playlist, creare scelte rapide e disporre la musica in base all'umore e al tempo.

Per aggiungere un brano musicale come scelta rapida

- 1 Nel lettore musicale, sfiorare **LA MIA MUSICA**.
- 2 Sfiorare ,  o  e scegliere il brano che si desidera salvare come scelta rapida.
- 3 Toccare e tenere premuto il titolo del brano.
- 4 Sfiorare **Aggiungi come scelta rapida**. La scelta rapida viene ora visualizzata nella vista principale in La mia musica.

Per riordinare le scelte rapide



- 1 Nel lettore musicale, sfiorare **LA MIA MUSICA**.
- 2 Toccare e tenere premuta una scelta rapida finché non viene ingrandita e il telefono vibra, quindi trascinare l'elemento in una nuova ubicazione.

Per eliminare una scelta rapida

- 1 Nel lettore musicale, sfiorare **LA MIA MUSICA**.
- 2 Toccare e tenere premuta una scelta rapida fino a che si ingrandisce ed il telefono vibra, quindi trascinarlo in .

! Non è possibile eliminare le seguenti schede: **Tracce, Album, Artisti, Playlist e SensMe™ channels**.

Per aggiornare la musica con le informazioni più recenti

- 1 In La mia musica, premere .
- 2 Sfiorare . Il telefono ricerca online e scarica le ultime informazioni disponibili sul brano e la copertina per la musica.

💡 Il download delle informazioni musicali attiva anche i canali SensMe™.

Classificare la musica utilizzando SensMe™ channels

L'applicazione dei canali SensMe™ aiuta a disporre la musica a seconda dell'umore e del tempo. SensMe™ raggruppa tutti i brani musicali in dodici categorie, o canali, in modo tale da poter selezionare la musica che corrisponde all'umore o che è adatta meglio alle condizioni del tempo del giorno.





Per abilitare SensMe™ channels l'applicazione

- 1 Nel lettore musicale, sfiorare **LA MIA MUSICA**.
- 2 Premere , quindi sfiorare **download music info**.

Riproduzione della musica in ordine casuale

I brani della playlist possono essere riprodotti in ordine casuale. Una playlist può essere stata creata personalmente o corrispondere a un album.

Per riprodurre brani musicali in ordine casuale

- 1 Nel lettore musicale, sfiorare **LA MIA MUSICA**.
 - 2 Sfiare  o  e navigare in un album o in una playlist.
 - 3 Sfiare l'album o una playlist per aprirla.
 - 4 Sfiare .
-  Quando un album o una playlist è aperta, è possibile anche sfiorare  e scegliere la modalità shuffle o di ripetizione.

Playlist

Il lettore musicale crea automaticamente playlist intelligenti nella scheda delle playlist  nella libreria del lettore musicale. Si possono inoltre creare delle proprie playlist dalla musica salvata sulla memory card.

Inoltre, si può installare l'applicazione Media Go™ su un computer e utilizzarla per copiare le playlist dal computer sulla memory card del telefono. Per ulteriori informazioni, consultare *Collegare il telefono ad un computer* a pagina 121.

Per creare la propria playlist

- 1 Nel lettore musicale, sfiorare **LA MIA MUSICA**.
- 2 Per aggiungere un artista, un album o un brano musicale ad una playlist, toccare e tenere premuto il nome dell'artista o il titolo dell'album o del brano musicale.
- 3 Nel menu che si apre, sfiorare **Aggiungi a playlist > Crea nuova playlist**.
- 4 Immettere un nome per la playlist e toccare **OK**.

Aggiungere brani musicali a una playlist

- 1 Mentre si esplora la libreria del lettore musicale, toccare e tenere premuto il nome dell'artista, il titolo dell'album o il brano musicale che si desidera aggiungere.
- 2 Sfiare **Aggiungi a playlist**.
- 3 Sfiare il nome della playlist a cui si desidera aggiungere un artista, un album o un brano musicale. L'artista, l'album o il brano musicale è stato aggiunto alla playlist.

Per riprodurre proprie playlist

- 1 Nel lettore musicale, sfiorare **LA MIA MUSICA**.
- 2 Sfiare .
- 3 In **Playlist**, sfiorare una playlist.
- 4 Sfiare un brano musicale per riprodurlo.

Per rimuovere un brano da una playlist

- 1 In una playlist, tenere premuto il titolo del brano musicale che desiderate eliminare.
- 2 Sfiare **Elimina dalla playlist**.



Eliminare una playlist

- 1 Nel lettore musicale, sfiorare **LA MIA MUSICA**, quindi selezionare **Playlist**.
- 2 Toccare e tenere premuto la playlist da modificare.
- 3 Sfiare **Elimina**.
- 4 Sfiare nuovamente **Elimina** per confermare.

Widget del lettore musicale

Il widget del lettore musicale è un'applicazione in miniatura che consente l'accesso diretto al lettore musicale da Schermata principale. È necessario aggiungere questo widget a Schermata principale prima di utilizzarlo.

Aggiungere il widget del lettore musicale alla schermata iniziale

- 1 Dalla Schermata principale, premere .
- 2 Sfiare **Aggiungi > Widget**.
- 3 Sfiare .

Identificazione della musica con la tecnologia TrackID

Utilizzare il servizio di riconoscimento musicale TrackID™ per identificare un brano musicale che si sta ascoltando in riproduzione nell'ambiente circostante. Basta registrare una piccola parte del brano e si otterrà l'artista, il titolo e le informazioni sull'album in pochi secondi. È possibile acquistare brani musicali identificati da TrackID™ e visualizzare classifiche TrackID per informazioni sulle ricerche degli utenti TrackID di tutto il mondo. Per risultati eccellenti, utilizzare la tecnologia TrackID™ in un ambiente silenzioso. Se non si riesce a utilizzare questa applicazione, vedere *Impossibile utilizzare i servizi basati su Internet* a pagina 138.

- ! L'applicazione TrackID™ e il servizio TrackID™ non sono supportati in tutti i paesi/regioni o da qualsiasi rete e/o provider di servizi in tutte le aree.

Per aprire l'applicazione TrackID™

- 1 Dalla Schermata principale, sfiorare .
- 2 Trovare e sfiorare **TrackID™**.



- 💡 Inoltre è possibile utilizzare il widget TrackID™ per aprire l'applicazione **TrackID™**.

Per cercare informazioni su un brano musicale utilizzando TrackID™

- 1 Quando l'applicazione **TrackID™** è aperta, tenere il telefono nella direzione della fonte musicale.
- 2 Sfiore . Se il brano musicale viene riconosciuto dal servizio TrackID™, sullo schermo vengono visualizzati i risultati.

- 💡 Per tornare alla schermata iniziale **TrackID™**, premere .

Per visualizzare classifiche TrackID™

- 1 Quando l'applicazione **TrackID™** è aperta, sfiorare . La prima volta che si visualizza una classifica, essa viene impostata in base alla propria regione.
- 2 Per vedere le classifiche delle ricerche più comuni in altre regioni, sfiorare  > **Regioni**.
- 3 Selezionare il proprio Paese o la propria regione.

Utilizzo dei risultati della tecnologia TrackID™

Le informazioni sul brano musicale vengono visualizzate quando l'applicazione TrackID™ riconosce un brano musicale. È possibile scegliere di acquistare il brano musicale, consigliarlo su Facebook™ o condividerlo tramite e-mail, Bluetooth o SMS. Inoltre è possibile ottenere maggiori informazioni sull'artista del brano musicale o cercare contenuti correlati su YouTube™.

Per acquistare un brano musicale utilizzando la tecnologia TrackID™

- 1 Quando l'applicazione **TrackID™** è aperta, sfiorare il titolo di un brano musicale.
- 2 Dalla schermata di informazioni sul brano musicale, sfiorare **Download**.
- 3 Seguire le istruzioni nel telefono per completare l'acquisto.

- ! La funzione di acquisto di brani musicali potrebbe non essere supportata in tutti i paesi/regioni o da qualsiasi rete e/o provider di servizi in tutte le aree.

Per condividere un brano utilizzando e-mail o SMS

- 1 Quando l'applicazione **TrackID™** è aperta, sfiorare il titolo di un brano musicale.
- 2 Selezionare un metodo di condivisione.
- 3 Seguire le istruzioni nel telefono per completare la procedura.

Per visualizzare le informazioni sull'artista di un brano musicale

- 1 Quando l'applicazione **TrackID™** è aperta, sfiorare il titolo di un brano musicale.
- 2 Sfiare **Info sull'artista**.

Per eliminare un brano musicale dalla cronologia dei brani musicali



- 1 Quando l'applicazione **TrackID™** è aperta, sfiorare .
- 2 Sfiare il titolo di un brano musicale, quindi sfiorare **Elimina**.
- 3 Sfiare **Sì**.

Utilizzo della radio FM

La radio FM del telefono funziona come qualunque altra radio FM. Ad esempio, è possibile navigare e ascoltare stazioni radio FM, nonché salvarle come preferiti. È necessario collegare cuffie o auricolari al telefono prima di poter utilizzare la radio. Questa operazione è necessaria perché le cuffie o gli auricolari funzionano come antenna. Dopo aver connesso uno di questi dispositivi, è possibile passare dall'audio della radio all'altoparlante del telefono.

- 💡 All'attivazione della radio FM, i canali disponibili vengono visualizzati automaticamente. Se un canale è dotato di informazioni RDS, queste ultime vengono visualizzate qualche secondo dopo l'inizio dell'ascolto del canale.

Per aprire la radio FM

- 1 Collegare un auricolare o un paio di altoparlanti al telefono.
- 2 Dalla Schermata principale, sfiorare .
- 3 Trovare e sfiorare **Radio FM** . I canali disponibili vengono visualizzati mentre si scorre la banda di frequenza.

- ! All'avvio della radio FM, i canali disponibili vengono visualizzati automaticamente. Se un canale è dotato di informazioni RDS, queste ultime vengono visualizzate qualche secondo dopo l'inizio dell'ascolto del canale.

Panoramica della radio FM

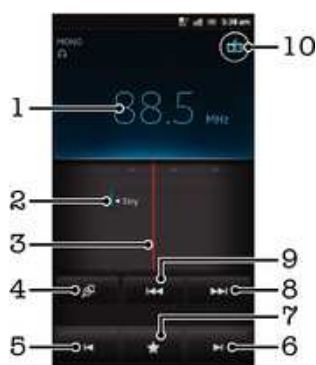

- 1 Frequenza sintonizzata
- 2 Un canale preferito salvato
- 3 Sintonizzazione composizione
- 4 Avvia l'applicazione di riconoscimento musicale TrackID™
- 5 Sposta verso il basso la banda di frequenza per selezionare il canale preferito successivo
- 6 Sposta verso l'alto la banda di frequenza per selezionare il canale preferito successivo
- 7 Consente di salvare o rimuovere un canale dai preferiti
- 8 Sposta verso l'alto la banda di frequenza per cercare un canale
- 9 Sposta verso il basso la banda di frequenza per cercare un canale
- 10 Pulsante di accensione/spegnimento della radio



Per spostarsi tra i canali radio

- Toccare rapidamente con il dito a sinistra o a destra della banda di frequenza.
- Trascinare la manopola di regolazione sintonizzazione a destra o sinistra.



Utilizzo dei canali radio preferiti

È possibile salvare tra i preferiti i canali radio che si ascoltano più di frequente. I preferiti consentono di tornare rapidamente a un canale radio.

Per salvare un canale come preferito

- 1 Quando la radio è aperta, navigare fino al canale che si desidera salvare come preferito.
- 2 Sfiore , quindi selezionare .
- 3 Immettere un nome per il canale, quindi premere **Salva**.

Rimuovere un canale dai preferiti

- 1 Quando la radio è aperta, sfiorare .
- 2 Sfiore  accanto al canale che si desidera rimuovere.
- 3 Sfiore **Elimina**.

Per spostarsi tra canali preferiti

- Quando la radio è aperta, sfiorare  o .
- ! Per spostarsi tra i preferiti, è necessario innanzitutto salvare almeno due canali come preferiti.

Esecuzione di una nuova ricerca di canali radio

Se ci si è spostati in una nuova posizione o la ricezione è migliorata nella posizione attuale, è possibile iniziare una nuova ricerca di canali radio.

- ! Le nuove ricerche non influiscono sui preferiti salvati.

Per avviare una nuova ricerca di canali radio

- 1 Quando la radio è aperta, premere .
- 2 Sfiore **Ricerca canali**. La radio effettua la ricerca nell'intera banda di frequenza e vengono visualizzati tutti i canali disponibili.

Passaggio dell'audio della radio tra dispositivi

È possibile ascoltare la radio tramite un auricolare o tramite cuffie cablate. Dopo aver connesso il dispositivo, è possibile passare dall'audio all'altoparlante del telefono.

Per passare dall'audio della radio all'altoparlante del telefono



- 1 Quando la radio è aperta, premere .
- 2 Sfiore **Ripr. in altoparlante**.

-  Per tornare all'audio dell'auricolare o altoparlanti, premere  e sfiorare **Riproduci nelle cuffie**.

Alternare modalità audio mono e stereo

Si può ascoltare la radio FM sia in modalità mono che stereo. In alcuni casi, passare alla modalità mono può ridurre il rumore e migliorare la qualità del suono.

Per alternare le modalità audio mono e stereo

- 1 Quando la radio è aperta, premere .
- 2 Sfiore **Abilita audio stereo**.
- 3 Per ascoltare la radio nuovamente in modalità audio mono, premere  e sfiorare **Forza audio mono**.

Identificazione di brani musicali audio utilizzando TrackID™

Consente di utilizzare la tecnologia **TrackID™** per identificare brani musicali mentre li si riproduce sulla radio FM del telefono.



Per identificare una canzone sulla radio FM utilizzando TrackID™

- 1 Mentre si sta riproducendo la canzone sulla radio FM del telefono, sfiorare .
 - 2 Mentre l'applicazione TrackID™ campiona la canzone, viene visualizzato un indicatore di progresso. Se il campionamento viene completato con successo, vi verrà presentato un risultato del brano musicale o un elenco di possibili brani musicali.
 - 3 Premere  per tornare alla radio FM.
- ! L'applicazione TrackID™ e il servizio TrackID™ non sono supportati in tutti i paesi/regioni o da qualsiasi rete e/o provider di servizi in tutte le aree.

Condivisione dei dettagli della musica preferita su Facebook™

Quando si ascolta la musica utilizzando la Radio FM, si possono condividere i dettagli dei brani preferiti su **Facebook**. È necessario essere un **Facebook** utente e aver fatto il login **Facebook**.

Per condividere dettagli relativi alla musica preferita su Facebook™

- 1 Quando la radio FM riproduce un brano musicale che si desidera condividere, trovare e sfiorare .
 - 2 Se lo si desidera, è possibile aggiungere un commento nel campo commenti.
 - 3 Sfiore **Condividi** per inviare dettagli relativi al brano musicale a **Facebook**.
 - 4 Sfiore **Annulla** per tornare all'applicazione **Radio FM**.
 - 5 Dopo aver pubblicato un brano musicale sull'account **Facebook**, sulla schermata della radio FM viene visualizzato un messaggio di conferma.
- !  non viene visualizzato sulla radio FM se non è stato effettuato l'accesso a **Facebook**.

Scattare foto e registrare video

La fotocamera del telefono è dotata del sensore Exmor R™ che permette di ottenere foto e video nitidi anche in condizioni di scarsa illuminazione. Con la fotocamera del telefono è possibile scattare normali foto 2D oppure riprendere foto 3D in modalità Panorama in movimento 3D e in modalità Ang. multiplo in movimento. Inviare foto e video agli amici come MMS oppure caricarli su un servizio Web.

Panoramica comandi fotocamera

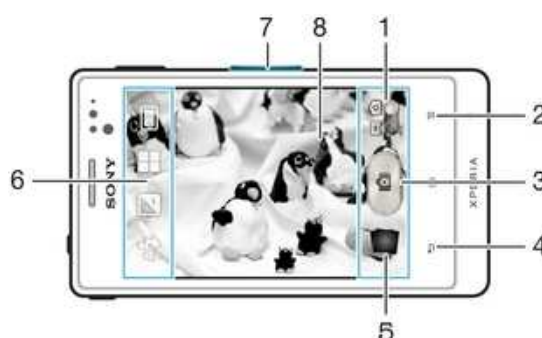

- 1 Consente di passare dalla fotocamera alla videocamera e viceversa
- 2 Consente di visualizzare tutte le impostazioni
- 3 Consente di scattare foto o registrare video
- 4 Consente di tornare indietro o di uscire dalla modalità fotocamera
- 5 Consente di visualizzare foto e video
- 6 Icone impostazione fotocamera
- 7 Ingrandimento o riduzione dell'immagine
- 8 Schermo principale della fotocamera

Per aprire la fotocamera

- Dalla schermata Home, sfiorare , quindi trovare e sfiorare .





Disattivare la fotocamera

- Premere  dalla schermata principale della fotocamera.





Utilizzo della fotocamera

Esistono due modi per scattare foto con la fotocamera. È possibile sfiorare il pulsante sullo schermo della fotocamera o toccare un punto sullo schermo.

Per scattare una foto toccando lo schermo

- 1 Attivare la fotocamera.
 - 2 Se la fotocamera non è selezionata, trascinare  verso .
 - 3 Per visualizzare tutte le impostazioni, premere .
 - 4 Sfiore **Metodo di acquisizione** e selezionare **Acquisizione a tocco** se non già selezionato.
 - 5 Puntare la fotocamera verso l'oggetto e sfiorare.
 - 6 Per attivare l'autofocus, toccare e tenere premuto un punto sullo schermo. Quando la cornice di messa a fuoco diventa verde, sollevare il dito per scattare la foto.
- ! Prestare attenzione a non toccare ,  o le altre icone quando si tocca lo schermo per scattare una foto.

Per scattare una foto sfiorando il pulsante sul display

- 1 Attivare la fotocamera.
- 2 Se la fotocamera non è selezionata, trascinare  verso .
- 3 Per visualizzare tutte le impostazioni, premere .
- 4 Sfiare **Metodo di acquisizione** e selezionare **Tasto sul display** se non già selezionato.
- 5 Puntare la fotocamera verso l'oggetto e sfiorare.
- 6 Sfiare il pulsante sul display . La foto viene scattata appena si rilascia il dito.

Per utilizzare la funzione zoom

- Quando la fotocamera è aperta, premere il tasto di aumento o diminuzione del volume per ridurre o ingrandire.

Per utilizzare il flash della fotocamera



- 1 Quando la fotocamera è aperta, premere .
- 2 Sfiare **Flash** e selezionare l'impostazione desiderata per il flash.
- 3 Scattare la foto.

Per visualizzare le foto e i video

- 1 Aprire la fotocamera, quindi sfiorare un'anteprima sulla parte inferiore dello schermo per aprire una foto o un video.
- 2 Toccare rapidamente verso sinistra o destra per visualizzare foto e video. I video sono identificati da .

- 💡 Nel passaggio 1, è inoltre possibile toccare rapidamente le anteprime da destra a sinistra e selezionare quella che si desidera visualizzare.

Per eliminare una foto



- 1 Aprire la foto che si desidera eliminare.
- 2 Premere , quindi sfiorare .

- 💡 Per eliminare una foto o un video recente, è anche possibile toccare rapidamente l'anteprima nell'angolo inferiore destro del mirino, quindi premere e tenere premuto l'elemento che si desidera eliminare.

Rilevamento volto

Questa funzione consente di rilevare il volto di un soggetto decentrato e di metterlo a fuoco. La fotocamera rileva automaticamente fino a cinque volti, indicati da una cornice bianca. Una cornice gialla indica quale volto è stato selezionato per la messa a fuoco. La messa a fuoco viene impostata sul volto più vicino alla fotocamera. È anche possibile toccare una delle cornici per selezionare il volto da mettere a fuoco.

Per attivare il rilevamento del volto

- 1 Attivare la fotocamera.
- 2 Se la fotocamera non è selezionata, trascinare  verso .
- 3 Sfiare l'icona in alto a sinistra, quindi selezionare **Normale**.
- 4 Per visualizzare tutte le impostazioni, premere .
- 5 Sfiare **Mod. messa a fuoco** > **Rilevamento volto**.



Per scattare una foto con la funzione di riconoscimento del volto

- 1 Quando è aperta la fotocamera ed è attivata la funzione **Rilevamento volto**, puntare la fotocamera sul soggetto. È possibile riconoscere fino a un massimo di cinque volti ed ognuno viene incorniciato.
- 2 Sfiare la cornice che si desidera selezionare per la messa a fuoco. Non sfiorare se si desidera che la fotocamera selezioni automaticamente l'area da mettere a fuoco.
- 3 Una cornice verde indica quale volto è messo a fuoco. Sfiare lo schermo per scattare una foto.

Riconoscimento sorriso

La funzione di rilevamento sorriso consente di scattare la foto solo quando il soggetto sorride. La fotocamera rileva fino a cinque volti e ne seleziona uno per il rilevamento sorriso e la messa a fuoco automatica. Una cornice verde indica il volto selezionato. Quando il volto selezionato sorride, la fotocamera scatta una foto automaticamente.

Per attivare il rilevamento sorrisi



- 1 Attivare la fotocamera.
- 2 Se la fotocamera non è selezionata, trascinare  verso .
- 3 Per visualizzare tutte le impostazioni, premere .
- 4 Sfiare **Riconoscimento sorriso** e selezionare un rilevamento sorriso.

Per scattare una foto con la funzione di rilevamento sorrisi





- 1 Quando la fotocamera è aperta ed è attivata la funzione **Riconoscimento sorriso**, puntare la fotocamera sul soggetto. Ciascun volto rilevato viene visualizzato in una cornice nel mirino (non oltre cinque volti).
- 2 La fotocamera seleziona il volto da mettere a fuoco.
- 3 Il volto selezionato viene visualizzato all'interno di una cornice verde e la foto viene scattata automaticamente.
- 4 Se non viene rilevato alcun sorriso, sfiorare lo schermo per scattare la foto manualmente.

Aggiunta della posizione geografica alle foto

Attivare il geotagging per aggiungere alle foto la posizione geografica approssimativa (geotag) al momento dello scatto. La posizione geografica viene determinata utilizzando le reti wireless (rete cellulare o Wi-Fi®) o la tecnologia GPS.



Quando sullo schermo della fotocamera viene visualizzato , il geotagging è attivo, ma la posizione geografica non è stata individuata. Quando sullo schermo della fotocamera viene visualizzato , il geotagging è attivo, la propria posizione è disponibile ed è possibile effettuare il geotagging della foto. Quando non viene visualizzato nessuno dei due simboli, il geotagging non è attivato.

Per attivare il geotagging

- 1 Attivare la fotocamera.
- 2 Se la fotocamera non è selezionata, trascinare  verso .
- 3 Premere , quindi sfiorare **Tag geografico > Attiva**.
- 4 Sfiare **OK** per accettare l'abilitazione del GPS e/o di altre reti wireless.
- 5 Sfiare l'impostazione che si desidera selezionare in **La mia posizione**.
- 6 Dopo avere confermato le impostazioni, premere  per tornare alla schermata della fotocamera.
- 7 Se sullo schermo della fotocamera viene visualizzato , la propria posizione è disponibile ed è possibile effettuare il geotagging della foto. In caso negativo, verificare la propria connessione di rete GPS e/o wireless.

Utilizzo delle impostazioni della fotocamera

Per regolare le impostazioni della fotocamera

- 1 Attivare la fotocamera.
- 2 Se la fotocamera non è selezionata, trascinare  verso .
- 3 Sfiare una delle icone delle impostazioni a sinistra dello schermo.
- 4 Per visualizzare tutte le impostazioni, premere .
- 5 Selezionare l'impostazione che si desidera regolare, quindi modificarla come desiderato.

Per personalizzare il pannello impostazioni della fotocamera

- 1 Quando la fotocamera è aperta, premere  per visualizzare tutte le impostazioni.
- 2 Toccare e tenere premuta l'impostazione che si desidera spostare e trascinarla nella posizione desiderata.

 Se si trascina un'impostazione al di fuori del pannello delle impostazioni, la modifica viene annullata.

Panoramica sulle impostazioni della fotocamera



Normale



Apertura panoramica 3D

Utilizzare 3D Sweep Panorama per di scattare foto panoramiche e in grandangolo di scene in 3D. Sfiare lo schermo e la fotocamera fermamente da un lato all'altro.



Scorrimento multiangolo

In modalità Sweep Multi Angle, la fotocamera scatta più foto con angolazioni diverse come se si attraversasse la scena. Queste immagini vengono salvate insieme in un file MPO (Multiple Picture Object).



Apertura panoramica

Utilizzare questa impostazione per scattare foto panoramiche con grandangolo. Sfiare lo schermo e la fotocamera fermamente da un lato all'altro.

Mod. messa a fuoco

La messa a fuoco determina quale parte di una foto deve essere più nitida. Quando l'autofocus continuo è attivo, la fotocamera continua a regolare la messa a fuoco in modo che l'area all'interno della cornice di messa a fuoco bianca rimanga nitida.



Autofocus singolo

La fotocamera mette automaticamente a fuoco il soggetto selezionato. L'autofocus continuo è attivo. Tenere premuto lo schermo della fotocamera, la cornice di messa a fuoco da bianca diventa verde una volta raggiunta la messa a fuoco. La foto viene scattata quando si rilascia il dito.



Autofocus multiplo

La messa a fuoco è impostata automaticamente in diverse aree dell'immagine. Tenere premuto lo schermo della fotocamera, la cornice di messa a fuoco da bianca diventa verde una volta raggiunta la messa a fuoco. La foto viene scattata quando si rilascia il dito. L'autofocus continuo è disattivato.



Rilevamento volto

La fotocamera rileva automaticamente fino a cinque volti, indicati da cornici nello schermo della fotocamera. La fotocamera mette automaticamente a fuoco il volto più vicino. È inoltre possibile selezionare quale volto mettere a fuoco sfiorandolo sullo schermo. Tenere premuto lo schermo della fotocamera, la cornice di messa a fuoco da bianca diventa verde una volta raggiunta la messa a fuoco. La foto viene scattata quando si rilascia il dito. La funzione di rilevamento del volto non può essere utilizzata per tutti i tipi di scena. L'autofocus continuo è attivo.



Infinito

Per scattare le foto a una certa distanza. La messa a fuoco è impostata sui soggetti lontani. Quelli più vicini alla fotocamera potrebbero risultare sfocati. L'autofocus continuo è disattivato.



Fuoco touch

Sfiare un'area specifica sullo schermo della fotocamera per impostare l'area di messa a fuoco. L'autofocus continuo è disattivato. Tenere premuto lo schermo della fotocamera, la cornice di messa a fuoco da bianca diventa verde una volta raggiunta la messa a fuoco. La foto viene scattata quando si rilascia il dito.

 La funzione Messa a fuoco è disponibile solo in modalità di acquisizione **Normale**.

Valore di esposizione



Consente di determinare la quantità di luce nella foto da scattare. Un valore elevato indica una quantità di luce aumentata.

 Il tastierino è disponibile solo in modalità di cattura **Normale**.

Misurazione

Questa funzione individua automaticamente un'esposizione ben bilanciata grazie alla misurazione della quantità di luce diretta all'immagine che si desidera catturare.



Centro

Regola l'esposizione al centro dell'immagine.



Media

Calcola l'esposizione sulla base della quantità di luce diretta su tutta l'immagine.



Punto

Regola l'esposizione su una parte molto piccola dell'immagine che si desidera catturare.



Il tastierino è disponibile solo in modalità di cattura **Normale**.

Bilanciamento del bianco

L'impostazione di bilanciamento del bianco regola il bilanciamento dei colori in base alle condizioni di luminosità.



Automatico

Regola automaticamente il bilanciamento dei colori in base alle condizioni di luminosità.



Incandescente

Consente di regolare il bilanciamento dei colori in presenza di luce intensa, come ad esempio sotto le lampadine.



Fluorescente

Regola il bilanciamento dei colori per la luce fluorescente.



Luce diurna

Regola il bilanciamento dei colori per l'uso in esterni soleggiati.



Nuvoloso

Regola il bilanciamento dei colori in presenza di cielo nuvoloso.



Il tastierino è disponibile solo in modalità di cattura **Normale**.

Scene

Consente di utilizzare la funzione Scene per impostare rapidamente la fotocamera per situazioni comuni mediante l'uso di scene preconfigurate. La fotocamera offre una serie di impostazioni per l'adeguamento della scena selezionata, consentendo così le migliori foto possibili.



Disattiva

La funzionalità Scene non è attivata ed è possibile scattare foto manualmente.



Ritratto

Per i ritratti. Le impostazioni sono ottimizzate per rendere le tonalità della carnagione leggermente più morbide.



Paesaggio

Per le foto di paesaggi. La videocamera mette a fuoco oggetti distanti.



Scena notturna

Per foto notturne o in ambienti con poca luce. A causa del tempo prolungato di esposizione, la fotocamera deve essere tenuta ferma o posta su una superficie stabile.



Ritratto notturno

Per foto orizzontali o in ambienti con poca luce. A causa del tempo prolungato di esposizione, la fotocamera deve essere tenuta ferma o posta su una superficie stabile.



Spiaggia e neve

Utilizzare in ambienti luminosi per evitare foto sottoesposte.



Sport

Per foto di oggetti in rapido movimento. Breve tempo di esposizione per ridurre al minimo la sfocatura dovuta al movimento.



Festa

Per foto in interni di ambienti poco illuminati. Questa scena rileva l'illuminazione interna dello sfondo o la luce delle candele. A causa del tempo prolungato di esposizione, la fotocamera deve essere tenuta ferma o posta su una superficie stabile.



Documento

Per foto di testo o disegni. Conferisce alla foto un contrasto maggiore e più netto.



Il tastierino è disponibile solo in modalità di cattura **Normale**.

ISO-Organizzazione internazionale per le standardizzazioni

La sfocatura dell'immagine causata dalle condizioni di scarsa luminosità o da soggetti in movimento può essere ridotta aumentando la sensibilità ISO.



Auto

Imposta la sensibilità ISO automaticamente.



100

Imposta la sensibilità ISO a 100.



200

Imposta la sensibilità ISO a 200.



400

Imposta la sensibilità ISO a 400.



800

Imposta la sensibilità ISO a 800.



Il tastierino è disponibile solo in modalità di cattura **Normale**.

Flash

Utilizzare il flash per scattare le foto quando le condizioni di luminosità sono scarse o in presenza di una retroilluminazione.



Auto

La fotocamera determina automaticamente se le condizioni di luminosità necessitano dell'uso del flash.



Flash di riempimento

Utilizzare questa impostazione quando lo sfondo è più chiaro del soggetto. In questo modo vengono rimosse le ombre scure indesiderate.



Disattiva

Il flash è disattivato. Talvolta la qualità di una foto può essere migliore senza l'uso del flash, anche in condizioni di scarsa luminosità. Per scattare una foto di buona qualità senza il flash, occorre una mano molto ferma. Per evitare foto sfocate, utilizzare il timer automatico.



Riduzione occhi rossi

Riduce infatti l'effetto occhi rossi tipico di quando si scatta una foto.

Risoluzione

Consente di scegliere tra varie dimensioni immagine e proporzioni prima di scattare una foto. Una foto a risoluzione maggiore richiede più memoria.



5MP 4:3

Immagine di 5 megapixel con proporzioni 4:3. Ideale per foto da visualizzare su schermi non widescreen o da stampare ad alta risoluzione.



3MP 16:9

Immagine di 3 megapixel con proporzioni 16:9. Un formato widescreen a risoluzione elevata. Presenta una risoluzione superiore al full HD. Ideale per foto da visualizzare su schermi widescreen.



2 MP 4:3

Immagine di 2 megapixel con proporzioni 4:3. Adatta alle foto da visualizzare sugli schermi non widescreen.





2 MP 16:9

Immagine di 2 megapixel con proporzioni 16:9. Ideale per foto da visualizzare su schermi widescreen.

Timer automatico.

Il timer automatico consente di scattare una foto senza dover tenere in mano il telefono. Adatto ad autoritratti o foto di gruppo dove si desidera includere tutti. È anche possibile utilizzare il timer automatico per evitare di muovere la fotocamera durante lo scatto delle foto.





-  **Attivo (10 secondi)**
Impostare un ritardo di 10 secondi da quando si sfiora lo schermo a quando viene scattata la foto.
-  **Attivo (2 secondi)**
Impostare un ritardo di 2 secondi da quando si sfiora lo schermo a quando viene scattata la foto.
-  **Disattiva**
La foto viene scattata appena si sfiora lo schermo della fotocamera.

Riconoscimento sorriso

Utilizzare la funzione di rilevamento del sorriso per determinare a quale tipo di sorriso la fotocamera deve reagire prima di scattare una foto.



Geotagging

Inserisce nelle foto i tag con i dettagli della località di scatto.

-  **Attiva**
Quando il geotagging è attivato, alle foto viene aggiunta la posizione geografica approssimativa al momento dello scatto. Per utilizzare il geotagging è necessario abilitare le funzioni di localizzazione nel menu **Impostazioni**. Consultare *Uso dei servizi di localizzazione per trovare la propria posizione* a pagina 124.
Per aggiungere geotag a una foto, è necessario determinare la posizione prima di scattare la foto. La posizione viene determinata quando viene visualizzato  sullo schermo della fotocamera. Mentre il telefono ricerca la posizione dell'utente, viene visualizzato .
-  **Disattiva**
Quando il geotagging è disattivato, non è possibile visualizzare la località in cui è stata scattata la foto.



Metodo di acquisizione

Selezionare il metodo da utilizzare per scattare foto.

-  **Tasto sul display**
Scattare una foto sfiorando il pulsante visualizzato sullo schermo della fotocamera. La foto viene scattata appena si rilascia il dito.
-  **Acquisizione a tocco**
Identificare un'area di messa a fuoco particolare sfiorando lo schermo della fotocamera con un dito. La foto viene scattata appena si rilascia il dito. Questo si applica solo quando la Mod. messa a fuoco è impostata sul touch focus.

Quick Launch

Le impostazioni di Quick Launch permettono di attivare la fotocamera dalla modalità sospensione sfiorando lo schermo.

-  **Avvio e acquisizione**
Sfiorando lo schermo, la prima foto è acquisita subito dopo l'avvio della fotocamera dalla modalità sospensione.
-  **Solo avvio**
Sfiorando lo schermo, la fotocamera si avvia dalla modalità sospensione.

Suggerimenti per l'utilizzo della fotocamera

Regola dei terzi

Non posizionare il soggetto al centro della cornice. Posizionandolo in un terzo, si ottiene un risultato migliore.

Mano ferma

Per evitare foto sfocate, tenere la fotocamera stabile. Per rendere la mano stabile, appoggiarla su un supporto.

Avvicinarsi

Avvicinandosi il più possibile al soggetto, quest'ultimo potrà riempire lo schermo della fotocamera.

Varietà

Adottare angolazioni differenti e avvicinarsi al soggetto. Scattare alcune foto in verticale. Sperimentare posizioni differenti.

Utilizzare uno sfondo in tinta unita





Uno sfondo in tinta unita consente di mettere in risalto il soggetto.

Tenere l'obiettivo pulito







I telefoni cellulari vengono utilizzati in tutti i tipi di condizioni atmosferiche e di luoghi, oltre a venire trasportati in borse e tasche. Di conseguenza, l'obiettivo della fotocamera diventa sporco e ricoperto di impronte. Utilizzare un panno morbido per pulire l'obiettivo.

Utilizzo della videocamera





Per registrare un video sfiorando lo schermo

- 1 Attivare la fotocamera.
 - 2 Se la videocamera non è selezionata, trascinare  verso .
 - 3 Per visualizzare tutte le impostazioni, premere .
 - 4 Sfiare **Metodo di acquisizione** > **Acquisizione a tocco** se non è già selezionato.
 - 5 Sfiare la videocamera per avviare la registrazione.
 - 6 Sfiare lo schermo della fotocamera per interrompere la registrazione.
-  Per ottenere risultati ottimali, riprendere i video in orizzontale.



Per registrare un video sfiorando il pulsante sul display

- 1 Attivare la fotocamera.
 - 2 Se la videocamera non è selezionata, trascinare  verso .
 - 3 Per visualizzare tutte le impostazioni, premere .
 - 4 Sfiare **Metodo di acquisizione**, quindi selezionare **Tasto sul display** se non è già selezionato.
 - 5 Puntare la fotocamera verso l'oggetto e sfiorare.
 - 6 Sfiare  per avviare la registrazione.
 - 7 Sfiare  per interrompere la registrazione.
-  Per ottenere risultati ottimali, riprendere i video in orizzontale.

Per riprodurre i video registrati



- 1 Attivare la fotocamera.
 - 2 Se la videocamera non è selezionata, trascinare  verso .
 - 3 Sfiare le anteprime sulla parte inferiore dello schermo.
 - 4 Scorrere verso sinistra o verso destra per navigare tra tutte le foto e i file video. I video sono identificati da .
 - 5 Sfiare  per riprodurre il video.
 - 6 Per interrompere la riproduzione del video, sfiorare lo schermo della fotocamera.
-  Inoltre è possibile toccare rapidamente le anteprime da destra a sinistra e selezionare quella che si desidera visualizzare.

Per eliminare un video registrato



- 1 Cercare il video che si desidera eliminare.
 - 2 Premere , quindi sfiorare .
-  Per eliminare una foto o un video recente, è anche possibile toccare rapidamente l'anteprima nell'angolo inferiore destro del mirino, quindi premere e tenere premuto l'elemento che si desidera eliminare.

Utilizzo delle impostazioni della videocamera

Per regolare le impostazioni della videocamera

- 1 Attivare la fotocamera.
- 2 Se la videocamera non è selezionata, trascinare  verso .
- 3 Sfiocare una delle icone delle impostazioni a sinistra dello schermo.
- 4 Per visualizzare tutte le impostazioni, premere .
- 5 Selezionare l'impostazione che si desidera regolare, quindi apportare le modifiche.

Per personalizzare il pannello impostazioni della videocamera

- 1 Quando la videocamera è aperta, premere  per visualizzare tutte le impostazioni.
 - 2 Toccare e tenere premuta l'impostazione che si desidera spostare e trascinarla nella posizione desiderata.
-  Se si trascina un'impostazione al di fuori del pannello delle impostazioni, la modifica viene annullata.

Panoramica delle impostazioni della videocamera

Scene

La funzione consente di impostare rapidamente la fotocamera per situazioni comuni mediante l'uso di scene preconfigurate. La fotocamera offre una serie di impostazioni per l'adeguamento della scena selezionata, consentendo così i migliori video possibili.



Disattiva

La funzionalità Scene non è attivata ed è possibile eseguire video manualmente.



Ritratto

Per i video in modalità ritratto. Le impostazioni sono ottimizzate per rendere le tonalità della carnagione leggermente più morbide.



Paesaggio

Video di paesaggi. La videocamera mette a fuoco oggetti distanti. Quando è selezionato **Paesaggio**, la Mod. messa a fuoco passa a **Autofocus singolo**.



Scena notturna

Se attivata, la sensibilità di luminosità viene aumentata. Utilizzarla in ambienti poco illuminati. I video di oggetti in rapido movimento possono risultare sfocati. Mantenere la mano stabile oppure utilizzare un supporto. Se le condizioni di luce sono buone, disattivare la modalità notte per migliorare la qualità del video.



Spiaggia e neve

Utilizzare in ambienti luminosi per evitare video sottoesposti.



Sport

Utilizzare per video di oggetti in rapido movimento. Breve tempo di esposizione per ridurre al minimo la sfocatura dovuta al movimento.



Festa

Per video in interni di ambienti poco illuminati. Questa scena rileva l'illuminazione interna dello sfondo o la luce delle candele. I video di oggetti in rapido movimento possono risultare sfocati. Mantenere la mano stabile oppure utilizzare un supporto.

Luce foto

Utilizza la luce per registrare i video quando le condizioni di luminosità sono scarse o in presenza di una retroilluminazione.

 **Attiva**

 **Disattiva**

A volte la qualità dei video può risultare migliore senza luce, anche se le condizioni di luminosità sono scarse.

Metodo di acquisizione

Selezionare il metodo per registrare un video.



Tasto sul display

Registrare un video utilizzando il pulsante sul display della fotocamera.



Acquisizione a tocco

Identificare un'area di messa a fuoco particolare sfiorando lo schermo della fotocamera con un dito.

Mod. messa a fuoco

L'impostazione di messa a fuoco determina quale parte di un video deve essere più nitida. Quando l'autofocus continuo è attivo, la fotocamera continua a regolare la messa a fuoco in modo che l'area all'interno della cornice di messa a fuoco bianca rimanga nitida.



Autofocus singolo

La fotocamera mette automaticamente a fuoco il soggetto selezionato. L'autofocus continuo è attivo.



Rilevamento volto

La fotocamera rileva automaticamente fino a cinque volti, indicati da cornici nello schermo. La fotocamera mette automaticamente a fuoco il volto più vicino. È inoltre possibile selezionare quale volto mettere a fuoco sfiorandolo sullo schermo. Quando si sfiora lo schermo della fotocamera, una cornice verde indica quale volto è selezionato e messo a fuoco. La funzione di rilevamento del volto non può essere utilizzata per tutti i tipi di scena. L'autofocus continuo è attivo.



Infinito

Utilizzare per registrare video da una certa distanza. La messa a fuoco è impostata sui soggetti lontani. Quelli più vicini alla fotocamera potrebbero risultare sfocati.

Timer automatico

Il timer automatico consente di registrare un video senza dover tenere in mano il telefono. Adatto per video di gruppo dove si desidera includere tutti. Il timer automatico può essere utilizzato anche per evitare di muovere la videocamera durante i video.



Attivo (10 secondi)

Impostare un ritardo di 10 secondi da quando si sfiora lo schermo a quando il video viene registrato.



Attivo (2 secondi)

Impostare un ritardo di 2 secondi da quando si sfiora lo schermo a quando il video viene registrato.



Disattiva

Il video viene registrato appena si sfiora lo schermo della fotocamera.

Valore di esposizione



Questa impostazione permette di determinare la quantità di luce nell'immagine ripresa. Un valore elevato indica una quantità di luce aumentata.

Bilanciamento del bianco

L'impostazione di bilanciamento del bianco regola il bilanciamento dei colori in base alle condizioni di luminosità.



Automatico

Consente di regolare automaticamente il bilanciamento dei colori in base alle condizioni di luminosità.



Incandescente

Consente di regolare il bilanciamento dei colori in presenza di luce intensa, come ad esempio sotto le lampadine.

**Fluorescente**

Consente di regolare il bilanciamento dei colori per la luce fluorescente.

**Luce diurna**

Consente di regolare il bilanciamento dei colori per l'uso in esterni soleggiati.

**Nuvoloso**

Consente di regolare il bilanciamento dei colori in presenza di cielo nuvoloso.

Stabilizzatore immagine

Quando si registra un video, può essere difficile mantenere il telefono fermo. Lo stabilizzatore consente di compensare i piccoli movimenti della mano.

Microfono

Scegliere se includere i suoni circostanti durante la registrazione video.

Suono otturatore

Scegliere di attivare o disattivare l'audio quando si registra un video.

Fotocamera 3D

La fotocamera 3D permette di fare foto panoramiche con grandangolo che riprendono una scena più ampia e aggiungono profondità al soggetto. È possibile riprodurre le foto 3D Sweep Panorama su un TV che supporti il 3D. In modalità Sweep Multi Angle, la fotocamera scatta più foto con angolazioni diverse come se si attraversasse la scena. Queste immagini vengono salvate insieme in un file MPO (Multiple Picture Object). Quando si inclina la fotocamera durante la riproduzione, il sensore della fotocamera rileva il movimento e visualizza l'immagine in 3D sullo schermo della fotocamera.

Attivare la fotocamera 3D

- Dalla schermata Home, sfiorare , quindi trovare e sfiorare .

Panoramica fotocamera 3D

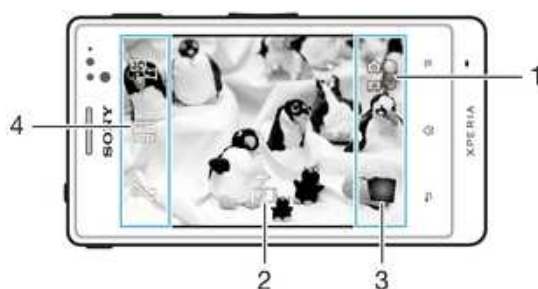

- 1 Consente di passare dalla fotocamera alla videocamera e viceversa
- 2 Freccia direzionale – consente di spostare la fotocamera
- 3 Consente di visualizzare foto e video
- 4 Barra delle impostazioni

Per scattare una foto in modalità Panorama in movimento 3D

- 1 Attivare la fotocamera 3D.
- 2 Sfiocare l'icona nella parte superiore sinistra dello schermo, quindi selezionare **Panorama in movim. 3D** se non già selezionato.
- 3 Toccare lo schermo per bloccare la messa a fuoco.
- 4 Eseguire la panoramica con la fotocamera da sinistra verso destra con un movimento orizzontale stabile.

Suggerimenti per scattare foto 3D Sweep Panorama

Tenere in considerazione le seguenti limitazioni quando si scattano foto in 3D:

- La ripresa di immagini in 3D non è idonea: quando il soggetto è di grandi dimensioni o non è stabile; quando il soggetto principale è troppo vicino alla fotocamera; quando il soggetto offre poco contrasto, ad esempio un cielo, una spiaggia sabbiosa o un prato.
- Le immagini in 3D sono composte da diverse immagini JPEG e dai relativi file MPO. Eliminando un file MPO dalla fotocamera (mentre è connessa a un computer), non si è più in grado di visualizzare la relativa immagine JPEG.
- Se non è possibile eseguire una panoramica dell'intero soggetto nei tempi di ripresa previsti, si crea un'area grigia nell'immagine composita. In tal caso, spostare la fotocamera più velocemente per registrare un'immagine in 3D completa.
- In condizioni di luce debole, le immagini potrebbero risultare sfocate. Per ottenere risultati ottimali, scattare le foto all'esterno, in presenza di luce viva.
- In presenza di luci intermittenti, come le luci fluorescenti, le riprese in 3D potrebbero non avere successo.
- Quando si preme a metà il tasto della fotocamera, si impostano i blocchi autofocus ed esposizione automatica. Nel caso in cui la luminosità, la messa a fuoco e altre condizioni cambino notevolmente dal momento in cui sono stati impostati questi due blocchi al

momento in cui si preme fino in fondo il tasto della fotocamera per scattare la foto, questa potrebbe non riuscire.

- La fotocamera potrebbe interrompere la ripresa di immagini in 3D nelle seguenti situazioni: se si sposta la fotocamera troppo velocemente; se si scuote troppo la fotocamera; se si sposta la fotocamera in direzione opposta.

Per scattare una foto in modalità Ang. multiplo in movimento

- 1 Attivare la fotocamera 3D.
- 2 Sfiare l'icona nella parte superiore sinistra dello schermo, quindi selezionare **Scorrimento multiangolo**.
- 3 Toccare lo schermo per bloccare la messa a fuoco.
- 4 Eseguire la panoramica con la fotocamera da sinistra verso destra con un movimento orizzontale stabile.

Per scattare una foto in modalità Sweep Panorama

- 1 Attivare la fotocamera 3D.
- 2 Sfiare l'icona in alto a sinistra dello schermo, quindi selezionare **Apertura panoramica**.
- 3 Sfiare  e selezionare la direzione verso cui spostare la fotocamera.
- 4 Toccare lo schermo per bloccare la messa a fuoco e l'esposizione.
- 5 Eseguire la panoramica in modo progressivo nella direzione della freccia in movimento.

Suggerimenti per scattare foto Sweep Panorama (2D)

Tenere in considerazione le seguenti limitazioni quando si scattano foto Sweep Panorama:

- Se non è possibile eseguire una panoramica dell'intero soggetto nei tempi previsti, si crea un'area grigia nell'immagine composita. In tal caso, spostare la fotocamera più velocemente per registrare un'immagine panoramica completa.
- Poiché diverse immagini sono riunite insieme, la parte di unione non sempre si registra in modo fluido.
- In condizioni di luce debole, le immagini panoramiche possono essere sfocate o di bassa qualità.
- In presenza di luci intermittenti, come le luci fluorescenti, la luminosità o il colore delle immagini combinate potrebbero non essere uniformi.
- La modalità Sweep Panorama non è idonea all'utilizzo nelle seguenti situazioni: quando i soggetti sono in movimento o troppo vicini alla fotocamera; quando le immagini desiderate offrono poco contrasto, come foto di spiagge sabbiose, prati o cieli; quando le immagini sono in continua trasformazione, come nel caso di onde o cascate.
- La fotocamera può interrompere la ripresa di immagini nelle seguenti situazioni: se si sposta la fotocamera troppo velocemente; se si scuote troppo la fotocamera; se si sposta la fotocamera in direzione opposta.

Visualizzazione di foto e video nella Galleria

Utilizzare Galleria per visualizzare foto e riprodurre video girati con la fotocamera del telefono oppure per visualizzare contenuti simili scaricati o copiati sulla memory card. Nella Galleria è inoltre possibile visualizzare foto e video caricati su servizi online, ad esempio un album Web Picasa™ o Facebook™.

Dalla Galleria, è possibile anche condividere con amici foto e video preferiti tramite la tecnologia wireless Bluetooth™, e-mail o messaggistica istantanea. È anche possibile eseguire attività di modifica di base sulle foto e impostarle come sfondo o come immagini di contatti. Per ulteriori informazioni, vedere la sezione *Collegare il telefono ad un computer* alla pagina 121.

Mobile BRAVIA® Engine

La tecnologia Mobile BRAVIA® Engine di Sony migliora la qualità di visualizzazione di foto e video una volta scattate, fornendo immagini più naturali, nitide e chiare. La tecnologia Mobile BRAVIA Engine è attiva per impostazione predefinita ma è possibile disattivarla per ridurre il consumo di batteria.

Per attivare Mobile BRAVIA® Engine

- 1 Dalla Schermata principale, sfiorare .
- 2 Trovare e sfiorare **Impostazioni** > **Display**.
- 3 Deselezionare la casella di controllo **Mobile BRAVIA Engine**, se già contrassegnata.

Aprire la Galleria e visualizzare gli album

- 1 Dalla Schermata principale, sfiorare .
- 2 Trovare e sfiorare **Galleria**. Le foto e i video sulla memory card, inclusi quelli ripresi con la fotocamera e quelli scaricati dal Web o da altre posizioni, vengono visualizzati negli album.

 Se l'orientamento dello schermo non cambia automaticamente quando si ruota il telefono di lato, contrassegnare la casella di controllo **Rotazione automatica** in **Impostazioni** > **Display**.

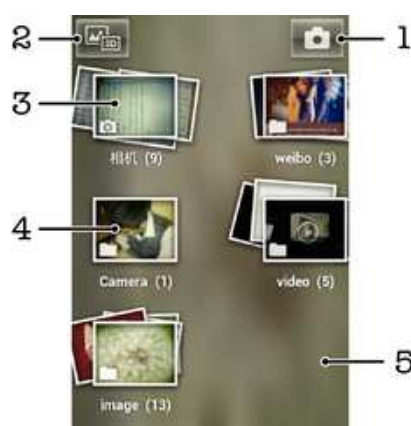

- 1 Sfiocare per aprire la fotocamera
- 2 Sfiocare per aprire l'album 3D
- 3 Pila album – tocca con due dita e allontanale per visualizzare il contenuto
- 4 Album di foto e video ripresi con la fotocamera del telefono
- 5 Toccare rapidamente a sinistra o a destra sulla schermata per visualizzare più album

Lavorare con gli album

È possibile personalizzare foto e video dentro gli album e spostare il contenuto da un album all'altro. È inoltre possibile caricare contenuti dagli album di Galleria su servizi online come Picasa™ e Facebook™ e visualizzare i contenuti di questi servizi online in Galleria.

Aprire un album nella Galleria

- 1 Dalla Schermata principale, sfiorare .
- 2 Trovare e sfiorare **Galleria**.
- 3 Sfiocare l'album che si desidera visualizzare. L'album si apre mostrando i contenuti di foto e video in una griglia secondo un ordine cronologico. In alto nello schermo viene visualizzato il nome dell'album.





- 1 Sfiocare per passare dalla vista a pila a quella a griglia
- 2 Sfiocare una foto o un video per poterli visualizzare
- 3 Sfiocare una freccia per scorrere una schermata alla volta. Trascinare a sinistra o a destra per scorrere rapidamente.

Per visualizzare foto e video nella Galleria



- 1 Dalla Schermata principale, sfiorare .
- 2 Trovare e sfiorare **Galleria**.
- 3 Sfiocare un album. Le foto e i video vengono visualizzati in una griglia ordinata cronologicamente. I video sono indicati da .
- 4 Sfiocare una foto o un video per visualizzarlo.
- 5 Toccare rapidamente verso sinistra per visualizzare la foto o il video successivo. Toccare rapidamente verso destra per visualizzare la foto o il video precedente.

 Se l'orientamento dello schermo non cambia automaticamente quando si ruota il telefono di lato, contrassegnare la casella di controllo **Rotazione automatica** in **Impostazioni > Display**.

Per visualizzare le foto dai servizi online in Galleria

- 1 Verificare di avere effettuato l'accesso al servizio online pertinente, ad esempio, Facebook™.
- 2 Dalla Schermata principale, sfiorare .
- 3 Trovare e sfiorare **Galleria**.
- 4 Sfiocare un album indicante l'icona del servizio online pertinente, ad esempio, .
- 5 Sfiocare una foto per visualizzarla.
- 6 Nel visualizzatore foto toccare rapidamente verso sinistra per visualizzare la foto o il video successivo. Toccare rapidamente verso destra per visualizzare la foto o il video precedente.



Per modificare come i contenuti di un album vengono visualizzati nella Galleria

- 1 Quando si visualizza un album nella Galleria, trascinare il tasto cambio vista  dell'album a destra per visualizzare i contenuti dell'album in pila.
- 2 Trascinare il tasto cambio vista album  a sinistra per visualizzare i contenuti dell'album in una griglia cronologica.

Lavorare con i gruppi di contenuto nella Galleria

È possibile selezionare vari video o foto in un album e utilizzarli in gruppi, ad esempio per inviare alcune foto di un album a un amico.

Per lavorare con gruppi di foto o video nella Galleria

- 1 Dalla Schermata principale, sfiorare .
- 2 Trovare e sfiorare **Galleria**.
- 3 Aprire l'album con il contenuto su cui si desidera lavorare.
- 4 Per attivare la modalità di selezione, toccare e tenere premuto uno degli elementi con cui si desidera lavorare.
- 5 Selezionare o deselezionare gli elementi con cui si desidera lavorare.
- 6 Premere , quindi utilizzare gli strumenti della barra degli strumenti per lavorare con gli elementi selezionati.

Condividere un album nella Galleria

- ! Se un album viene condiviso, non eliminare la copia originale prima del completo invio degli elementi.
- 1 Dalla schermata principale della Galleria, toccare e tenere premuto l'album desiderato. La modalità di selezione è ora attivata.
 - 2 Contrassegnare gli album che si desidera condividere, quindi premere .
 - 3 Sfiore **Condividi**.
 - 4 Ne menu che si apre, sfiorare l'applicazione che si desidera utilizzare per condividere gli album selezionati.

Per eliminare un album nella Galleria

- 1 Dalla schermata principale della Galleria, toccare e tenere premuto l'album con cui si desidera lavorare. La modalità di selezione è attivata.
- 2 Verificare gli album che si desiderano eliminare, poi premere .
- 3 Sfiore **Elimina**. Nella finestra di dialogo che si apre, sfiorare ancora **Elimina**.



Lavorare con le foto nella Galleria

È possibile modificare e riorganizzare le foto nella Galleria. Ad esempio, è possibile rifilare foto, utilizzarle come immagini di contatti e come sfondo.

Per eseguire lo zoom di una foto

- Durante la visualizzazione di una foto, sfiorare due volte lo schermo per ingrandirla. Sfiore nuovamente due volte per ridurla.
- Durante la visualizzazione di una foto, allontanare due dita per ingrandirla o pizzicarla con due dita insieme per ridurla.

Per vedere una presentazione delle foto

- 1 Dalla Schermata principale, sfiorare .
- 2 Trovare e sfiorare **Galleria**.
- 3 Sfiore un album per aprirlo, quindi sfiorare una foto e premere .
- 4 Sfiore **Presentazione** sulla barra degli strumenti nella parte inferiore dello schermo.
- 5 Sfiore una foto per terminare la presentazione.

Per ruotare una foto

- 1 Durante la visualizzazione di una foto, premere .
- 2 Sfiare **Altro**, quindi selezionare **Ruota a sinistra** o **Ruota a destra**. La foto viene salvata con il nuovo orientamento.

Per utilizzare una foto come immagine di un contatto

- 1 Quando si visualizza un'immagine nel visualizzatore foto, premere .
- 2 Sfiare **Imposta come** > **Immagine contatto** sulla barra degli strumenti nella parte inferiore dello schermo.
- 3 Selezionare il contatto che si desidera associare alla foto.
- 4 Se necessario, ritagliare la foto.
- 5 Sfiare **Salva**.

Per utilizzare una foto come sfondo

- 1 Quando si visualizza un'immagine nel visualizzatore foto, premere .
- 2 Sfiare **Imposta come** > **Sfondo** sulla barra degli strumenti nella parte inferiore dello schermo.
- 3 Se necessario, ritagliare la foto.
- 4 Sfiare **Salva**.

Per ritagliare una foto

- 1 Quando si visualizza un'immagine nel visualizzatore foto, premere .
- 2 Nel barra degli strumenti, sfiorare **Altro** > **Ritaglia**.
- 3 Per regolare la cornice di ritaglio, toccare e tenere premuto il bordo della cornice. Quando vengono visualizzate le frecce di ritaglio, per ridimensionare la cornice trascinare il dito all'interno o all'esterno.
- 4 Per ridimensionare contemporaneamente tutti i lati della cornice di ritaglio, toccare e tenere premuto uno dei quattro angoli per visualizzare le frecce, quindi trascinare l'angolo.
- 5 Per spostare la cornice di ritaglio in un'altra area della foto, toccare e tenere premuto all'interno della cornice, quindi trascinarla nella posizione desiderata.
- 6 Per salvare una copia della foto una volta ritagliata, sfiorare **Salva**. La versione originale non ritagliata resta nella memory card del telefono.

Per condividere una foto

- 1 Quando si visualizza un'immagine nel visualizzatore foto, premere .
- 2 Nel barra degli strumenti, sfiorare **Condividi**.
- 3 Selezionare uno dei metodi di trasferimento disponibili.

Per eliminare una foto

- 1 Quando si visualizza un'immagine nel visualizzatore foto, premere .
- 2 Sfiare **Elimina** sulla barra degli strumenti nella parte inferiore dello schermo.
- 3 Dalla finestra di dialogo che si apre, sfiorare **Elimina**.

Visualizzazione delle foto su una mappa

Se si abilita la rilevazione dell'ubicazione quando si scattano delle foto, è possibile utilizzare successivamente le informazioni raccolte. Ad esempio, è possibile visualizzare le foto su una mappa e mostrare ad amici e parenti il luogo dove è stata scattata. L'aggiunta di informazioni sull'ubicazione viene indicata anche come geotagging. Quando si abilita la rilevazione dell'ubicazione, è possibile selezionare sia l'utilizzo GPS satellitare sia le reti wireless o entrambe, per trovare la propria posizione.

Per ulteriori informazioni, vedere *Uso dei servizi di localizzazione per trovare la propria posizione* a pagina 124.

Per attivare la rilevazione della posizione

- 1 Dalla Schermata principale, premere .
- 2 Sfiare **Impostazioni** > **Location & security**.
- 3 Contrassegnare le caselle di controllo **Utilizza satelliti GPS** e/o **Usa reti wireless**.

Per visualizzare il geotagging di una foto su una mappa

- 1 Durante la visualizzazione del geotagging di una foto, premere .
- 2 Sfiare **Altro** > **Mostra sulla mappa**.

Operazioni con i video

Utilizzare Galleria per guardare i video girati con la videocamera, scaricati o copiati nella memory card. È anche possibile condividere i video con gli amici o caricarli su YouTube™.

Per riprodurre un video



- 1 In Galleria, navigare nell'album contenente i video che si desidera riprodurre.
- 2 Sfiare il video per riprodurlo.
- 3 Se i controlli di riproduzione non vengono visualizzati, sfiorare lo schermo per visualizzarli. Per nasconderli, sfiorare nuovamente lo schermo.

Per mettere in pausa un video

- 1 Durante la riproduzione di un video, sfiorare lo schermo per visualizzare i controlli.
- 2 Sfiare .

Per far avanzare o riavvolgere rapidamente un video

- 1 Durante la riproduzione di un video, sfiorare lo schermo per visualizzare i controlli.
- 2 Trascinare il marcatore della barra di progresso a sinistra per riavvolgere o destra per avanzare rapidamente.

 In alternativa, è possibile sfiorare  o .

Per regolare il volume di un video

- Premere il tasto Volume.

Per condividere un video

- 1 Aprire un album della Galleria contenente un video.
- 2 Per attivare la modalità di selezione, toccare e tenere premuto un elemento con cui si desidera lavorare.
- 3 Contrassegnare il video o i video che si desidera condividere.
- 4 Premere .
- 5 Sfiare **Condividi**.
- 6 Nel menu che si apre, sfiorare l'applicazione che si desidera utilizzare per condividere il video selezionato, quindi seguire i passaggi per inviarlo.

 Potrebbe non essere possibile copiare, inviare o trasferire elementi protetti da copyright. Inoltre, alcuni elementi potrebbero non essere inviati se il file è troppo grande.

Per eliminare un video

- 1 Aprire un album della Galleria contenente un video.
- 2 Per attivare la modalità di selezione, toccare e tenere premuto un elemento con cui si desidera lavorare.
- 3 Verificare il o i video che si desiderano eliminare.
- 4 Premere , quindi sfiorare **Elimina**.
- 5 Dalla finestra di dialogo che si apre, sfiorare **Elimina**.

Visualizzazione di foto in un album 3D

In un album 3D è possibile visualizzare e riprodurre tutte le foto scattate con la fotocamera 3D. È anche possibile riprodurre le foto scattate utilizzando la modalità Ang. multiplo in movimento e visualizzarle come multiangolo.

Per visualizzare foto 3D in un album 3D

- 1 Dalla Schermata principale, sfiorare .
- 2 Trovare e sfiorare **Album 3D**.
- 3 Toccare una foto 3D.
- 4 Toccare rapidamente verso sinistra per visualizzare la foto 3D successiva nell'album 3D. Toccare rapidamente verso destra per visualizzare la foto 3D precedente.



Per riprodurre una foto in 3D in un album 3D

- 1 Aprire la foto in 3D. Se non vengono visualizzati i controlli, sfiorare lo schermo.
 - 2 Sfiurare .
- ! È possibile riprodurre solo foto in 3D acquisite nella dimensione standard di immagine panoramica.

Ingrandire una foto in 3D in un album 3D

- Quando viene visualizzata una foto in 3D in un album 3D, sfiorarla due volte per ingrandirla o ridurla.
- 💡 Per ingrandire o ridurre, è possibile anche pizzicare con due dita insieme o allontanarle. Quindi, trascinare la foto in 3D per visualizzarne le diverse parti.

Per visualizzare foto multi-angolo in un album 3D

- 1 Dalla Schermata principale, sfiorare .
- 2 Trovare e sfiorare **Album 3D**.
- 3 Sfiurare . Vengono visualizzate tutte le foto multi-angolo.
- 4 Sfiurare una foto.
- 5 Inclinare il telefono verso destra o verso sinistra per visualizzare la foto da diverse angolazioni.

Gestione delle foto in un album 3D

Utilizzare un album 3D per caricare foto in 3D su album Web on-line. Ad esempio, se si ha un profilo Facebook™, è possibile caricare le foto in un album 3D del proprio account. È anche possibile utilizzare un album 3D per eliminare foto.

Per condividere una foto in 3D in un album 3D

- 1 Quando viene visualizzata una foto in 3D in un album 3D, sfiorare la foto in 3D se non sono visibili controlli.
- 2 Sfiurare .
- 3 Selezionare uno dei metodi di trasferimento disponibili.

Per eliminare una foto 3D in un album 3D

- 1 Quando si visualizza una foto 3D in un album 3D, sfiorare la foto, se non viene visualizzato alcun comando.
- 2 Sfiurare , quindi sfiorare **OK**.

Condivisione contenuti con dispositivi DLNA Certified™

È possibile visualizzare o riprodurre contenuti multimediali salvati sul telefono su altri dispositivi quali TV, PlayStation®3, computer o tablet. Tali dispositivi devono essere DLNA Certified™ da Digital Living Network Alliance e devono essere collegati alla stessa rete Wi-Fi® del telefono affinché i contenuti siano condivisi. È inoltre possibile visualizzare o riprodurre contenuti sul telefono da altri dispositivi DLNA Certified™.

Dopo avere impostato la condivisione di contenuti tra i dispositivi, è possibile ad esempio stampare i file dal telefono ad una stampante, ascoltare file musicali archiviati sul computer di casa dal telefono o visualizzare foto scattate con la fotocamera del telefono su TV grande schermo.

Riproduzione sul telefono file provenienti da dispositivi DLNA Certified™

Quando si riproducono file da un altro dispositivo DLNA Certified™ sul telefono, l'altro dispositivo funge da server. In altre parole, condivide contenuti su una rete. Il dispositivo server deve avere la funzione di condivisione di contenuti abilitata e deve essere collegato alla stessa rete Wi-Fi del proprio telefono. Tutti i dispositivi server collegati alla rete Wi-Fi vengono visualizzati in **Elenco server** del proprio telefono.



Per riprodurre un file multimediale condiviso sul telefono

- 1 Assicurarsi che i dispositivi con cui si desidera condividere i file siano connessi alla stessa rete Wi-Fi® del telefono.
- 2 Dalla Schermata principale, sfiorare , quindi trovare e sfiorare **Dispositivi connessi**.
- 3 Selezionare un dispositivo condiviso in **Elenco server**.
- 4 Sfogliare le cartelle del dispositivo connesso e selezionare il file multimediale che si desidera aprire. Il file viene riprodotto automaticamente.

Preparazione per la riproduzione di contenuti su dispositivi DLNA Certified™

Prima di visualizzare o riprodurre file multimediali dal telefono su altri dispositivi DLNA Certified™, è necessario impostare una condivisione file sul telefono. I dispositivi con cui si condividono i contenuti vengono chiamati dispositivi client. Ad esempio, un TV, un computer o un tablet agiscono come dispositivi client. Il telefono funziona come server multimediale quando rende contenuti disponibili a dispositivi client. Quando si imposta la condivisione di file sul telefono, è necessario anche fornire le autorizzazioni di accesso ai dispositivi client. Dopo aver fatto ciò, tali dispositivi vengono visualizzati come dispositivi registrati. I dispositivi in attesa delle autorizzazioni di accesso vengono elencati come dispositivi in attesa.



Per impostare la condivisione di file con altri dispositivi DLNA Certified™

- 1 Connettere il telefono a una rete Wi-Fi®.
 - 2 Dalla Schermata principale, sfiorare , quindi trovare e sfiorare **Dispositivi connessi**.
 - 3 Premere , quindi sfiorare **Server multimediale**.
 - 4 Se desiderato, sfiorare **Cambia nome server** e modificare il nome del telefono. Questo nome verrà visualizzato in seguito su altri dispositivi client collegati alla rete Wi-Fi per identificare il telefono.
 - 5 Contrassegnare la casella di controllo **Condividi contenuto**. Nella barra di stato viene visualizzato . Il telefono ora può funzionare con un server multimediale.
 - 6 Collegare il computer o altri dispositivi alla stessa rete Wi-Fi® del telefono.
 - 7 Viene visualizzata una notifica nella barra di stato del telefono. Aprire la notifica e impostare le autorizzazioni di accesso relative per altri dispositivi.
- ! Le istruzioni sopra descritte potrebbero essere differenti in base al dispositivo client utilizzato. Per ulteriori informazioni, fare riferimento alla Guida per l'utente del dispositivo client. Se il dispositivo non riesce a connettersi, verificare che la rete Wi-Fi stia funzionando.
- 💡 Se si chiude la vista **Dispositivi connessi**, la funzione del server multimediale continua ad essere eseguita nello sfondo.



Per interrompere la condivisione di file con altri dispositivi DLNA Certified™

- 1 Dalla Schermata principale, sfiorare , quindi trovare e sfiorare **Dispositivi connessi**.
- 2 Premere , quindi sfiorare **Server multimediale**.
- 3 Deselezionare la casella di controllo **Condividi contenuto**.



Per impostare le autorizzazioni di accesso per un dispositivo in sospenso

- 1 Dalla Schermata principale, sfiorare , quindi trovare e sfiorare **Dispositivi connessi**.
- 2 Premere , quindi sfiorare **Server multimediale**.
- 3 Selezionare un dispositivo dall'elenco **Dispositivi in sospenso**.
- 4 Selezionare un livello di autorizzazione.

Per modificare il nome di un dispositivo registrato

- 1 Dalla Schermata principale, sfiorare , quindi trovare e sfiorare **Dispositivi connessi**.
- 2 Premere , quindi sfiorare **Server multimediale**.
- 3 Selezionare un dispositivo dall'**Dispositivi registrati** elenco, poi selezionare **Cambia nome**.
- 4 Immettere un nuovo nome per il dispositivo.

Per modificare il livello di accesso di un dispositivo registrato



- 1 Dalla Schermata principale, sfiorare , quindi trovare e sfiorare **Dispositivi connessi**.
- 2 Premere , quindi sfiorare **Server multimediale**.
- 3 Selezionare un dispositivo dall'elenco **Dispositivi registrati**.
- 4 Sfiore **Mod. liv. di accesso** e selezionare un'opzione.

Per ottenere supporto su come condividere contenuti con altri dispositivi DLNA Certified™



- 1 Dalla Schermata principale, sfiorare , quindi sfiorare **Dispositivi connessi**.
- 2 Sfiore **Guida**.

Riproduzione dei contenuti del telefono su altri dispositivi DLNA Certified™

Per visualizzare foto o video dal telefono o da un altro dispositivo

- 1 Assicurarsi che sia impostata correttamente la condivisione file con altri dispositivi DLNA Certified™ e che tutti i dispositivi siano collegati alla stessa rete Wi-Fi®.
- 2 Dalla Schermata principale, sfiorare .
- 3 Trovare e sfiorare **Galleria**.
- 4 Aprire l'album con i file che si desidera visualizzare.
- 5 Tenere premuti video o foto. Le caselle di controllo verranno visualizzate per ogni elemento.
- 6 Contrassegnare l'elemento o gli elementi che si desidera visualizzare, quindi premere , e sfiorare .
- 7 Selezionare un dispositivo. I file selezionati avviano la riproduzione in ordine cronologico sul dispositivo che si desidera selezionare.

Per riprodurre un brano musicale dal telefono su un altro dispositivo

- 1 Assicurarsi che sia impostata correttamente la condivisione file con altri dispositivi DLNA Certified™ e che tutti i dispositivi siano collegati alla stessa rete Wi-Fi®.
- 2 Dalla Schermata principale, sfiorare , quindi trovare e sfiorare .
- 3 Toccare **LA MIA MUSICA** per aprire la libreria musicale.
- 4 Selezionare una categoria musicale e navigare fino al brano musicale che si desidera condividere, quindi sfiorare il brano musicale.
- 5 Sfiore , quindi sfiorare **Riproduci sul dispositivo**.
- 6 Selezionare un dispositivo. Il brano musicale viene riprodotto automaticamente sul dispositivo selezionato.

Tecnologia wireless Bluetooth™

Utilizzare la funzione Bluetooth™ per inviare file ad altri dispositivi Bluetooth™ compatibili o ad accessori vivavoce. È possibile attivare la funzione Bluetooth™ nel telefono e creare connessioni wireless con altri dispositivi compatibili Bluetooth™, come ad esempio computer, accessori vivavoce e telefoni. Le connessioni Bluetooth™ funzionano meglio entro un raggio di 10 metri (33 piedi) e senza oggetti solidi intrapposti. In alcuni casi è necessario associare manualmente il telefono ad altri dispositivi Bluetooth™. Ricordare di rendere visibile il telefono se si desidera che venga rilevato da altri dispositivi Bluetooth™.

! L'interoperabilità e la compatibilità tra i dispositivi Bluetooth™ possono variare.

Per attivare la funzione Bluetooth™ e rendere il telefono visibile

- 1 Dalla Schermata principale, sfiorare .
- 2 Trovare e sfiorare **Impostazioni** > **Wireless e reti**.
- 3 Contrassegnare la casella di controllo **Bluetooth**. Nella barra di stato viene visualizzato .
- 4 Sfiore **Impostazioni Bluetooth**.
- 5 Contrassegnare la casella di controllo **Rilevabile**. Adesso il telefono sarà visibile ad altri dispositivi per 120 secondi.

Dare un nome al telefono

È possibile dare un nome al telefono. Questo nome sarà mostrato ad altri dispositivi dopo avere attivato la funzione Bluetooth™ e impostato il telefono su visibile.

Per assegnare un nome al telefono

- 1 Assicurarsi che la funzione Bluetooth™ sia attivata.
- 2 Dalla Schermata principale, sfiorare .
- 3 Trovare e sfiorare **Impostazioni** > **Wireless e reti** > **Impostazioni Bluetooth** > **Nome dispositivo**.
- 4 Immettere un nome per il telefono.
- 5 Sfiore **OK**.

Associazione a un altro dispositivo Bluetooth™

Quando si associa il telefono a un altro dispositivo, è ad esempio possibile connettere il telefono a un auricolare Bluetooth™ o a un kit veicolare Bluetooth™ e utilizzare questi dispositivi per l'esecuzione e la ricezione di chiamate.

Una volta associato il telefono a un dispositivo Bluetooth™, il telefono memorizzerà l'associazione. Al momento di associare il telefono a un dispositivo Bluetooth™ potrebbe essere necessario immettere un codice di accesso. Il telefono proverà automaticamente il codice di accesso generico 0000. Se non dovesse funzionare, fare riferimento alla documentazione del dispositivo Bluetooth™ per conoscere il codice di accesso corrispondente. Non è necessario immettere nuovamente il codice di accesso alla prossima connessione a un dispositivo Bluetooth™ associato.

Alcuni dispositivi Bluetooth™, ad esempio molti auricolari Bluetooth™, richiedono l'associazione e la connessione con un altro dispositivo.

Il telefono può essere associato a numerosi dispositivi Bluetooth™ ma può essere connesso a un solo profilo Bluetooth™ per volta.

Per associare il telefono a un altro dispositivo Bluetooth™

- 1 Dalla Schermata principale, sfiorare .
 - 2 Trovare e sfiorare **Impostazioni** > **Wireless e reti** > **Impostazioni Bluetooth**.
 - 3 Sfiare **Cerca dispositivi**. I dispositivi Bluetooth™ rilevati verranno elencati in **Dispositivi Bluetooth**.
 - 4 Sfiare il dispositivo Bluetooth™ che si desidera associare al telefono.
 - 5 Immettere un codice di accesso, se richiesto.
 - 6 Il telefono e il dispositivo Bluetooth™ sono ora associati. Per alcuni dispositivi è inoltre necessario eseguire il collegamento prima di iniziare ad utilizzarli. Lo stato della connessione e dell'associazione è indicato sotto il nome del dispositivo Bluetooth™ nell'elenco **Dispositivi Bluetooth**.
- ! Assicurarsi che nel dispositivo che si desidera associare al telefono sia la funzione Bluetooth™ che la visibilità Bluetooth™ siano attivate.

Per connettere il telefono a un altro dispositivo Bluetooth™

- ! Alcuni dispositivi Bluetooth™, ad esempio la maggior parte degli auricolari Bluetooth™, devono essere prima associati, quindi connessi ai dispositivi per poter stabilire una corretta connessione.
- 1 Dalla Schermata principale, sfiorare .
 - 2 Trovare e sfiorare **Impostazioni** > **Wireless e reti** > **Impostazioni Bluetooth**.
 - 3 Dall'elenco **Dispositivi Bluetooth**, sfiorare il dispositivo Bluetooth™ che si desidera collegare al telefono.

Per rimuovere l'associazione di un dispositivo Bluetooth™

- 1 Dalla Schermata principale, sfiorare .
- 2 Trovare e sfiorare **Impostazioni** > **Wireless e reti** > **Impostazioni Bluetooth**.
- 3 Nell'elenco **Dispositivi Bluetooth**, sfiorare e tenere premuto il nome del dispositivo Bluetooth™ connesso.
- 4 Sfiare **Disaccoppia**.

Invio e ricezione degli elementi utilizzando la tecnologia wireless Bluetooth™

Condividere gli elementi con altri dispositivi compatibili con Bluetooth™ come telefoni o computer. È possibile inviare e ricevere diversi tipi di elementi utilizzando la funzione Bluetooth™, come:

- Foto e video
- Musica e altri file audio
- Contatti
- Pagine Web

Per inviare gli elementi tramite Bluetooth™

- 1 **Dispositivo di ricezione:** Assicurarsi che il dispositivo Bluetooth™ al quale si desidera inviare l'elemento abbia la funzione Bluetooth™ attivata e sia in modalità visibile.
- 2 Nel telefono, aprire l'applicazione che contiene l'elemento che si desidera inviare e scorrere all'elemento.
- 3 A seconda dell'applicazione e dell'elemento che si desidera inviare, potrebbe essere necessario, per esempio, toccare e tenere premuto l'elemento, aprire l'elemento o premere . Potrebbero esistere altri modi per inviare un elemento.
- 4 Selezionare un elemento di menu da condividere o inviare.
- 5 Nel menu a comparsa, selezionare **Bluetooth**.
- 6 Attivare il Bluetooth™, se richiesto.
- 7 In **Dispositivi Bluetooth**, sfiorare il nome del dispositivo di ricezione.
- 8 **Dispositivo di ricezione:** Se richiesto, accettare la connessione.
- 9 Se richiesto, immettere lo stesso codice di accesso su entrambi i dispositivi, o confermare il codice di accesso suggerito.
- 10 **Dispositivo di ricezione:** Accettare l'elemento in arrivo.

Per ricevere elementi tramite Bluetooth™

- 1 Dalla Schermata principale, sfiorare .
 - 2 Trovare e sfiorare **Impostazioni** > **Wireless e reti**.
 - 3 Selezionare la casella di controllo **Bluetooth**.  nella barra di stato.
 - 4 Sfiare **Impostazioni Bluetooth**.
 - 5 Selezionare la casella di controllo **Rilevabile**. Adesso il telefono è visibile ad altri dispositivi per 120 secondi.
 - 6 Il dispositivo di invio dovrebbe iniziare a inviare dati al telefono.
 - 7 Se richiesto, immettere lo stesso codice di accesso su entrambi i dispositivi o confermare il codice di accesso suggerito.
 - 8 Quando si riceve la notifica di un file in arrivo sul telefono, trascinare la barra di stato verso il basso e sfiorare la notifica per accettare il trasferimento file.
 - 9 Sfiare **Accetta** per avviare il trasferimento file.
 - 10 Per visualizzare l'avanzamento del trasferimento, trascinare la barra di stato verso il basso.
 - 11 Per aprire un elemento ricevuto, trascinare la barra di stato verso il basso e sfiorare la notifica corrispondente.
- ! Il telefono deve avere una memory card inserita per poter ricevere gli elementi tramite la tecnologia wireless Bluetooth™.

Collegare il telefono ad un computer

Collegare il telefono ad un computer e cominciare a trasferire immagini, musica e altri tipi di file. Il modo più semplice per collegare il telefono ad un computer è quello di utilizzare un cavo USB o la tecnologia wireless Bluetooth.

Quando si collega il telefono al computer utilizzando un cavo USB, verrà richiesto di installare l'applicazione PC Companion sul computer. PC Companion consente di accedere ad applicazioni aggiuntive del computer per trasferire e organizzare i file multimediali, aggiornare il telefono, sincronizzare i contenuti del telefono ed altro ancora.

- ! Potrebbe non essere possibile trasferire alcuni materiali protetti da copyright tra il telefono ed il computer.

Trasferimento e gestione del contenuto tramite un cavo USB

Usare il collegamento via cavo USB tra un computer e il telefono per un trasferimento e una gestione facili dei file. Una volta che i due dispositivi sono collegati, è possibile trascinare il contenuto tra di essi utilizzando esplora file del computer. Se si sta trasferendo musica, video, immagini o altri file multimediali nel telefono, è consigliabile utilizzare l'applicazione Media Go™ sul computer. Media Go™ converte i file multimediali in modo che sia possibile utilizzarli sul telefono.

Per trasferire contenuti tra un telefono e un computer utilizzando un cavo USB

- 1 Utilizzando un cavo USB, collegare il telefono a un computer. **Archiviazione interna collegata** compare nella barra di stato.
- 2 **Computer:** Aprire Microsoft® Windows® Explorer dal desktop e attendere fino a quando la memory card del telefono non viene visualizzata come un disco esterno in Microsoft® Windows® Explorer.
- 3 **Computer:** Trascinare i file selezionati tra il telefono e il computer.

Trasferimento di file con la modalità Media Transfer tramite Wi-Fi®

È possibile trasferire file tra telefono e altri dispositivi compatibili con il protocollo Media Transfer, come un computer, utilizzando una connessione Wi-Fi®. Prima di effettuare il collegamento, è necessario associare i due dispositivi. Se si sta trasferendo musica, video, immagini o altri file multimediali tra telefono e computer, è consigliabile utilizzare l'applicazione Media Go™ sul computer. Media Go™ converte i file multimediali in modo che sia possibile utilizzarli sul telefono.

- 💡 Per poter utilizzare questa funzionalità, è necessario un dispositivo con Wi-Fi® attivato che supporti il protocollo Media Transfer, ad esempio, un computer con Microsoft® Windows Vista® o Windows® 7.

Per associare il telefono a un computer utilizzando la modalità Media Transfer

- 1 Accertarsi che la modalità Media Transfer sia abilitata nel telefono. Questa modalità è normalmente abilitata per impostazione predefinita.
 - 2 Collegare il telefono a un computer usando un cavo USB.
 - 3 **Computer:** quando il nome del telefono viene visualizzato sullo schermo, fare clic su *Configurazione di rete* e seguire le istruzioni per associare il computer.
 - 4 Una volta terminata l'associazione, scollegare il cavo USB da entrambi i dispositivi.
- ! Le istruzioni precedenti sono valide solo per computer con Windows® 7 nel caso in cui il computer sia collegato a un Access Point Wi-Fi® con un cavo di rete.

Per collegare in modalità Media Transfer dispositivi associati via wireless

- 1 Accertarsi che la modalità Media Transfer sia abilitata nel telefono. Questa modalità è normalmente abilitata per impostazione predefinita.
- 2 Dalla Schermata principale, sfiorare .
- 3 Trovare e sfiorare **Impostazioni** > **Xperia™** > **Connettività**.
- 4 Sfiore il dispositivo associato che si desidera collegare in **Dispositivi attendibili**.
- 5 Sfiore **Connetti**.

- ! Assicurarsi che il Wi-Fi® del telefono sia attivato.

Per scollegare in modalità Media Transfer un dispositivo associato via wireless

- 1 Dalla Schermata principale, sfiorare .
- 2 Trovare e sfiorare **Impostazioni** > **Xperia™** > **Connettività**.
- 3 Sfiore il dispositivo associato che si desidera scollegare in **Dispositivi attendibili**.
- 4 Sfiore **Disconnetti**.

Per rimuovere l'associazione a un altro dispositivo

- 1 Dalla Schermata principale, sfiorare .
- 2 Trovare e sfiorare **Impostazioni** > **Xperia™** > **Connettività**.
- 3 Sfiore il dispositivo associato che si desidera rimuovere.
- 4 Sfiore **Diment.**

PC Companion

PC Companion è un'applicazione per computer che consente l'accesso a funzioni e servizi aggiuntivi che facilitano il trasferimento di musica, video e immagini su e da un telefono. È anche possibile utilizzare PC Companion per aggiornare il telefono e ottenere l'ultima versione del software disponibile. I file di installazione per PC Companion sono salvati nel telefono e l'installazione viene avviata direttamente dal telefono quando si effettua la connessione a un computer tramite cavo USB.

Per utilizzare l'applicazione PC Companion è necessario un computer con uno dei seguenti sistemi operativi e una connessione a Internet:

- Microsoft® Windows® 7
- Microsoft® Windows Vista®
- Microsoft® Windows® XP (Service Pack 3 o successivo)

Avviare PC Companion

- 1 Assicurarsi che PC Companion sia installato nel PC.
- 2 Aprire l'applicazione PC Companion nel computer, quindi fare clic su **Start** per aprire una delle funzioni che si desidera utilizzare.

Media Go™

L'applicazione per computer Media Go™ consente il trasferimento e la gestione del contenuto multimediale presente sul telefono e sul computer. Si può installare e accedere a Media Go™ dall'applicazione PC Companion. Per maggiori informazioni, consultare *PC Companion* a pagina 122.

Per utilizzare l'applicazione Media Go™ è necessario uno dei seguenti sistemi operativi:

- Microsoft® Windows® 7
- Microsoft® Windows Vista®
- Microsoft® Windows® XP, Service Pack 3 o successivo

Per trasferire contenuti utilizzando l'applicazione Media Go™

- 1 Collegare il telefono a un computer usando un cavo USB supportato.
 - 2 **Telefono:** Nella barra di stato viene visualizzato **Archiviazione interna collegata**.
 - 3 **Computer:** Aprire l'applicazione PC Companion prima sul PC. In PC Companion, fare clic su *Media Go* per avviare l'applicazione Media Go™. In alcuni casi, potrebbe essere necessario attendere l'installazione di Media Go™.
 - 4 Utilizzando Media Go™, trascinare e rilasciare file tra il computer e il telefono.
-  Media Go™ può anche essere scaricato da www.sonymobile.com.

Uso dei servizi di localizzazione per trovare la propria posizione

Utilizzare il telefono per scoprire dove ci si trova. Esistono due metodi: Reti GPS e wireless. Abilitare l'opzione di rete wireless se si deve solo approssimare l'ubicazione, e lo si desidera fare rapidamente. Se si desidera una localizzazione più esatta e si ha una chiara visione del cielo, abilitare l'opzione GPS. In situazioni in cui la connessione di rete wireless è debole, si devono abilitare entrambe le opzioni per assicurarsi di trovare l'ubicazione.

- ! Sony non fornisce alcuna garanzia in merito all'accuratezza dei servizi di localizzazione, inclusi, in via esemplificativa, i servizi di navigazione.

Per abilitare il GPS

- 1 Dalla schermata iniziale, sfiorare .
- 2 Sfiore **Impostazioni** > **Posizione e protezione**.
- 3 Contrassegnare la casella di controllo **Utilizza satelliti GPS**.

Per abilitare le reti wireless

- 1 Dalla schermata iniziale, sfiorare .
- 2 Sfiore **Impostazioni** > **Posizione e protezione**.
- 3 Contrassegnare la casella di controllo **Usa reti wireless**.

Utilizzo del GPS

Il telefono dispone di un ricevitore GPS che utilizza i segnali del satellite per calcolare la posizione dell'utente.

- ! Quando si utilizzano funzioni che richiedono un ricevitore GPS per individuare la propria posizione, assicurarsi di avere una buona visione del cielo.

Ottenere le migliori prestazioni

Al primo utilizzo, il ricevitore GPS potrebbe impiegare tra i 5 ed i 10 minuti per rilevare la propria posizione. Per facilitare la ricerca, assicurarsi di avere una chiara visione del cielo. Restare immobili e non coprire l'antenna GPS (l'area illuminata nell'immagine). I segnali GPS possono passare attraverso le nuvole e la plastica ma non attraverso la maggior parte degli oggetti solidi come montagne ed edifici. Se la posizione non viene rilevata entro pochi minuti, spostarsi in un altro luogo.

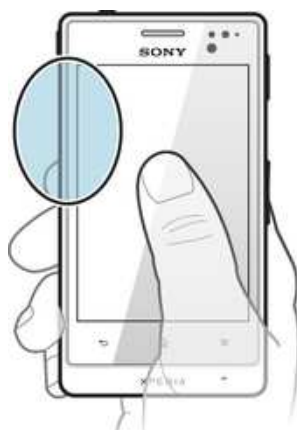

Google Maps™

Consente di tenere traccia della propria posizione corrente e ricevere indicazioni dettagliate per la propria destinazione. Prima di partire in viaggio, è possibile scaricare e

salvare le mappe sulla propria memory card per evitare di incorrere negli elevati costi di roaming.

- ! Per utilizzare l'applicazione Google Maps™ è necessario accedere a una connessione Internet. È possibile incorrere in costi aggiuntivi per la connessione, quando si accede a Internet dal telefono. Per ulteriori informazioni, contattare il gestore di rete. L'applicazione Google Maps™ potrebbe non essere disponibile per tutti i mercati, paesi o regioni.

Per utilizzare Google Maps™

- 1 Dalla Schermata principale, sfiorare .
- 2 Trovare e sfiorare **Mappe**.

- ! Se si desidera utilizzare la propria posizione, abilitare almeno uno dei metodi di localizzazione disponibili in **Impostazioni > Posizione e protezione**.

Per ulteriori informazioni su Google Maps™

- Quando si utilizza Google Maps™, premere , quindi sfiorare **Guida**.

Visualizzazione delle posizioni degli amici con Google Latitude™

Google Latitude™ consente di visualizzare le posizioni degli amici sulle mappe e condividere la propria posizione ed altre informazioni con essi.

Uso di Google Maps™ per ottenere indicazioni stradali

Utilizzare l'applicazione di Google Maps™ per ottenere indicazioni stradali quando si viaggia a piedi, sui mezzi pubblici o in auto. Si può aggiungere una scelta rapida a una destinazione sulla schermata Home per ottenere indicazioni rapide in qualunque posto ci si trovi.

Quando si visualizza una mappa, si effettua una connessione Internet ed i dati vengono trasferiti al telefono. Quindi, è una buona idea scaricare e salvare le mappe sul telefono prima di iniziare un viaggio. In questo modo, si possono evitare costi elevati di roaming.

- ! Sony non garantisce l'accuratezza dei servizi sulle indicazioni stradali.

Utilizzo dell'applicazione Navigation

Usare l'applicazione Navigation del telefono per ottenere istruzioni turn-by-turn su come raggiungere un luogo. Le istruzioni sono sia pronunciate che visualizzate sulla schermata.

- ! L'applicazione Navigation potrebbe non essere disponibile per tutti i mercati.

Per avviare la navigazione

- 1 Dalla schermata iniziale, sfiorare .
- 2 Trovare e sfiorare **Navigazione**.

Utilizzo dell'applicazione Wisepilot™

Consente di ottenere istruzioni vocali con i dettagli delle indicazioni stradali su come raggiungere un luogo. Inoltre aiuta a gestire viaggi e condividere percorsi e località con amici tramite SMS, Twitter™ o Facebook™.

- ! Wisepilot™ potrebbe non essere disponibile per tutti i mercati. Per maggiori informazioni, tra cui il manuale per l'utente di Wisepilot, accedere a www.sonymobile.com.

Per avviare Wisepilot™

- 1 Dalla Schermata principale, sfiorare .
- 2 Trovare e sfiorare **Wisepilot**.

Blocco e protezione del telefono

Numero IMEI

Ogni telefono possiede un unico numero IMEI (International Mobile Equipment Identity). Si consiglia di conservare una copia di questo numero. Se il telefono viene rubato, il gestore di rete potrà utilizzare il numero IMEI per impedire l'accesso alla rete nel proprio paese.

Per visualizzare il numero IMEI



- Rimuovere il coperchio per visualizzare il numero IMEI.

Per visualizzare il numero IMEI nel telefono

- 1 Dalla Schermata principale, sfiorare .
- 2 Trovare e sfiorare **Impostazioni** > **Info sul telefono** > **Stato**.
- 3 Scorrere fino a **IMEI** per visualizzazione il numero **IMEI**.

Protezione carta SIM

Il blocco della carta SIM consente di proteggere la sottoscrizione. Il telefono funzionerà comunque, con una nuova carta SIM. Se il blocco della carta SIM è attivo, è necessario immettere un codice PIN (Personal Identity Number). Se viene inserito il PIN errato per un numero di volte superiore al numero massimo di tentativi ammessi, la carta SIM verrà bloccata. L'utente dovrà immettere il PUK (Personal Unblocking Key), quindi un nuovo PIN. I codici PIN, PIN2 e PUK vengono forniti dal gestore di rete.

Per abilitare il blocco PIN della carta SIM

- 1 Dalla Schermata principale, sfiorare .
- 2 Trovare e sfiorare **Impostazioni** > **Posizione e protezione** > **Impostazioni blocco SIM** > **Blocca la SIM**.
- 3 Immettere il PIN della carta SIM, quindi sfiorare **OK**.

Per modificare il PIN della carta SIM

- 1 Dalla Schermata principale, sfiorare .
- 2 Trovare e sfiorare **Impostazioni** > **Posizione e protezione** > **Impostazioni blocco SIM** > **Cambia PIN SIM**.
- 3 Immettere il PIN precedente della carta SIM, quindi sfiorare **OK**.
- 4 Immettere il nuovo PIN della carta SIM, quindi sfiorare **OK**.
- 5 Re-immettere il nuovo PIN della carta SIM, quindi sfiorare **OK**.

Per modificare il PIN2 della carta SIM

- 1 Dalla Schermata principale, sfiorare .
- 2 Trovare e sfiorare **Impostazioni** > **Impostazioni chiamate** > **Numeri selezione fissa** > **Cambia PIN2**.
- 3 Immettere il PIN2 precedente della carta SIM, quindi toccare **OK**.
- 4 Immettere il nuovo PIN2 della carta SIM, quindi toccare **OK**.
- 5 Confermare il nuovo PIN2, quindi sfiorare **OK**.

Sbloccare una carta SIM bloccata

- 1 Quando viene visualizzato **Carta SIM bloccata**, immettere il codice PUK e sfiorare **OK**.
 - 2 Immettere un nuovo codice PIN e sfiorare **OK**.
 - 3 Reimmettere il nuovo codice PIN e sfiorare **OK**.
- ! Se si immette un codice PUK errato troppe volte, la carta SIM viene bloccata. Se ciò accade, contattare il provider di servizi per avere una nuova carta SIM.

Impostare un blocco schermo

Per impostare un blocco schermo

- 1 Dalla Schermata principale, sfiorare  > **Impostazioni** > **Posizione e protezione** > **Imposta blocco schermo**.
 - 2 Selezionare un'opzione.
- 💡 È molto importante ricordarsi il PIN di sblocco dello schermo. Se lo si dimentica, potrebbe non essere possibile ripristinare dati importati come la rubrica e i messaggi. Per maggiori informazioni, fare riferimento al Servizio clienti Sony.

Per creare una sequenza di sblocco dello schermo

- 1 Dalla Schermata principale, sfiorare .
- 2 Trovare e sfiorare **Impostazioni** > **Posizione e protezione** > **Imposta blocco schermo** > **Sequenza**.
- 3 Seguire le istruzioni del telefono. Verrà chiesto di selezionare una domanda sulla protezione che verrà utilizzata per sbloccare il telefono se si dimentica la sequenza di sblocco dello schermo.

Per sbloccare lo schermo tramite una sequenza di sblocco

- 1 Attivare lo schermo.
 - 2 Trascinare l'icona di blocco  verso destra sulla schermata.
 - 3 Trascinare la sequenza di sblocco dello schermo.
- ! Se la sequenza di sblocco disegnata sullo schermo viene rifiutata cinque volte di seguito, è possibile selezionare la possibilità di attendere 30 secondi e riprovare o di rispondere alla domanda di sicurezza selezionata.

Per modificare la sequenza di sblocco dello schermo

- 1 Dalla Schermata principale, sfiorare .
- 2 Trovare e sfiorare **Impostazioni** > **Posizione e protezione** > **Cambia blocco schermo**.
- 3 Seguire le istruzioni del telefono.

Per disabilitare la sequenza di sblocco dello schermo

- 1 Dalla schermata iniziale, sfiorare  > **Impostazioni** > **Posizione e protezione** > **Cambia blocco schermo**.
- 2 Disegnare la sequenza di sblocco dello schermo.
- 3 Sfiore **Nessuna**.

Per creare un PIN di sblocco dello schermo

- 1 Dalla schermata iniziale, sfiorare  > **Impostazioni** > **Posizione e protezione** > **Imposta blocco schermo** > **PIN**.
- 2 Immettere un PIN numerico e sfiorare **Continua**.
- 3 Confermare il PIN e sfiorare **OK**.

Per disabilitare il PIN di sblocco dello schermo

- 1 Dalla Schermata principale, sfiorare  > **Impostazioni** > **Posizione e protezione** > **Cambia blocco schermo**.
- 2 Immettere il PIN e sfiorare **Continua**.
- 3 Sfiore **Nessuna**.

Per creare una password di blocco dello schermo

- 1 Dalla Schermata principale, sfiorare  > **Impostazioni** > **Posizione e protezione** > **Imposta blocco schermo** > **Password**.
- 2 Immettere una password. La password deve contenere almeno una lettera e deve essere composta da almeno quattro caratteri.
- 3 Sfiore **Continua**.
- 4 Immettere la password e sfiorare **OK**.

Per disabilitare la password di sblocco dello schermo

- 1 Dalla Schermata principale, sfiorare  > **Impostazioni** > **Posizione e protezione** > **Cambia blocco schermo**.
- 2 Immettere la password e sfiorare **Continua**.
- 3 Sfiore **Nessuna**.

Aggiornamento del telefono

Aggiornare il telefono con la versione più recente del software per ottimizzarne le prestazioni e usufruire delle migliorie più recenti.

È possibile utilizzare l'applicazione Centro aggiornamento sul telefono per eseguire un aggiornamento wireless oppure è possibile utilizzare l'applicazione PC Companion su un computer per eseguire un aggiornamento mediante il cavo USB. Se si esegue l'aggiornamento mediante il wireless, puoi utilizzare sia la rete mobile sia la connessione di rete Wi-Fi®. Assicurarsi solo di eseguire il backup e salvare tutti i dati archiviati nel telefono prima di eseguire l'aggiornamento.

- ! Quando si esegue un aggiornamento tramite l'applicazione Centro aggiornamento, viene stabilita una connessione di dati e potrebbero essere applicati costi correlati. Inoltre, la disponibilità degli aggiornamenti in una rete mobile dipende dall'operatore. Per ulteriori informazioni, contattare il gestore di rete.

Aggiornamento del telefono in modalità wireless



Utilizzare l'applicazione Centro aggiornamento per aggiornare il telefono in modalità wireless. È possibile scaricare aggiornamenti software manualmente oppure consentire ad Update Service di aggiornare automaticamente il telefono non appena sono disponibili download. Quando la funzione di aggiornamento automatico è attivata, viene visualizzata una notifica nella barra di stato non appena è disponibile un aggiornamento.

Per scaricare manualmente aggiornamenti software dal Centro aggiornamento

- 1 Dalla schermata Home, sfiorare .
- 2 Trovare e sfiorare **Update center**.
- 3 Selezionare l'applicazione desiderata o l'aggiornamento di sistema e sfiorare **Scarica** o sfiorare **Agg. tutto** per scaricare tutti gli aggiornamenti delle applicazioni.

- ! Gli aggiornamenti delle applicazioni verranno avviati automaticamente dopo il download. Con gli aggiornamenti di sistema, attendere il riavvio del telefono, quindi installare gli aggiornamenti manualmente. Inoltre, è possibile incorrere in costi aggiuntivi per la connessione, quando vengono scaricati aggiornamenti da reti mobile 3G.

Per attivare gli aggiornamenti software automatici dal Centro aggiornamento

- 1 Dalla schermata Home, sfiorare .
- 2 Trovare e sfiorare **Update center**.
- 3 Premere , quindi sfiorare **Impostazioni**.
- 4 Sfiore **Consenti aggiornam. automatico**: e selezionare se scaricare gli aggiornamenti tramite reti 3G e Wi-Fi® o solo tramite reti Wi-Fi®. Gli aggiornamenti vengono scaricati automaticamente non appena disponibili.

- ! È possibile incorrere in costi aggiuntivi per la connessione, quando vengono scaricati aggiornamenti da reti mobile 3G.

Installare gli aggiornamenti di sistema

- 1 Dalla schermata iniziale, sfiorare .
- 2 Trovare e sfiorare **Update center**.
- 3 Selezionare un aggiornamento di sistema che si desidera installare, quindi sfiorare **Installa**.

Aggiornamento del telefono tramite una connessione con cavo USB

Alcuni aggiornamenti non sono disponibili per il download wireless. Le notifiche di tali aggiornamenti vengono visualizzate nella barra di stato. Per scaricare ed eseguire gli aggiornamenti, è necessario un cavo USB e un computer con l'applicazione PC

Companion. È possibile installare PC Companion sul computer utilizzando file di installazione salvati sul telefono oppure scaricare l'applicazione direttamente da www.sonymobile.com.

Per scaricare l'applicazione PC Companion dal telefono

- 1 Collegare il telefono a un computer usando un cavo USB.
- 2 Quando vengono visualizzate, seguire le istruzioni sul telefono per lanciare l'installazione di PC Companion sul computer.

 PC Companion può anche essere scaricata da www.sonymobile.com.

Per scaricare aggiornamenti software tramite la connessione con cavo USB

- 1 Installare l'applicazione PC Companion sul computer che si sta utilizzando, se non è già stata installata.
- 2 Collegare il telefono a un computer usando un cavo USB.
- 3 **Computer:** Avviare l'applicazione PC Companion. Dopo alcuni momenti, PC Companion rileva il telefono e ricerca un nuovo software del telefono.
- 4 **Telefono:** Quando vengono visualizzate notifiche nella barra di stato, seguire le istruzioni sullo schermo per completare gli aggiornamenti software necessari.

Per aggiornare il telefono tramite un computer Apple® Mac®

- 1 Installare l'applicazione Bridge per Mac sul computer Apple® Mac® in uso, se non già installata.
- 2 Utilizzando un cavo USB, connettere il telefono al computer Apple® Mac®.
- 3 **Computer:** avviare l'applicazione Bridge per Mac. Dopo qualche momento, Bridge per Mac rileva il telefono e cerca il nuovo software per il telefono.
- 4 **Computer:** se viene rilevato un nuovo aggiornamento software per il telefono, viene visualizzata una finestra popup. Seguire le istruzioni sullo schermo per completare gli aggiornamenti software necessari.

 L'applicazione Bridge per Mac può essere scaricata da www.sonymobile.com.

Panoramica impostazioni del telefono

Familiarizzare con le impostazioni del telefono per essere in grado di personalizzarle in base alle vostre necessità.

Wireless e reti	Gestire le connessioni wireless e le impostazioni della connessione.
Impostazioni chiamate	Configurare le impostazioni ad esempio, per ascoltare e gestire la segreteria telefonica.
Audio	Configurare in altri modi la suoneria, la vibrazione e le sveglie del telefono quando si ricevono queste forme di comunicazione. È inoltre possibile utilizzare queste impostazioni per impostare il volume della musica o di altri file multimediali con audio ed alcune impostazioni relative.
Display	Selezionare il cambio di orientamento quando si ruota il telefono o impostare la luminosità dello schermo.
Posizione e protezione	Definire le impostazioni di navigazione e proteggere il telefono configurando blocchi e password differenti.
Applicazioni	Gestire e rimuovere le applicazioni installate.
Account e sincronizzaz.	Abilitare le applicazioni per la sincronizzazione manuale e permettere alle applicazioni di sincronizzare i dati in sottofondo, che si stia attivamente lavorando su di esse o meno.
Privacy	Gestire le informazioni personali, ripristinare le impostazioni e altri dati quando si installa un'applicazione ed eliminare tutti i dati personali dall'archivio interno del telefono.
Memoria	Verificare lo spazio disponibile nell'archivio interno del telefono e sulla scheda SD. Si può anche eliminare la scheda SD, o smontarla per una rimozione sicura.
Lingua e tastiera	Selezionare la lingua del telefono e regolare le opzioni di immissione testo.
Impostazioni vocali	Configurare la funzione di immissione della voce per inserire testo parlando.
Accesso facilitato	Abilitare le applicazioni di accessibilità installate e regolare le relative impostazioni.
Data e ora	Impostare ora e data o scegliere di utilizzare i valori forniti dalla rete. Selezionare il formato di data e ora preferito.
Info sul telefono	Visualizzare informazioni sul telefono quali il numero di telefono, la versione di firmware e lo stato della batteria.

Panoramica sulle icone di stato e notifica



Icone di stato













Sullo schermo possono essere visualizzate le seguenti icone di stato:

	Potenza del segnale
	Nessun segnale
	Roaming
	GPRS disponibile
	EDGE disponibile
	3G disponibile
	Invio e download dei dati GPRS in corso
	Invio e download dei dati EDGE in corso
	Invio e download dei dati 3G in corso
	Stato della batteria
	Batteria in carica
	GPS attivo
	Modalità Aereo attiva
	Funzione Bluetooth™ attiva
	Collegato a un altro dispositivo Bluetooth™
	Carta SIM non inserita
	Microfono disattivato
	Altoparlante attivo
	Modalità silenziosa
	Modalità vibrazione
	Sveglia impostata
	La sincronizzazione è in corso
	Problema di accesso o sincronizzazione
	Una connessione Wi-Fi® è abilitata e vi sono reti wireless disponibili



Icone di notifica











Sullo schermo possono essere visualizzate le seguenti icone di notifica:

	Nuovo messaggio e-mail
	Nuovo SMS o MMS
	Nuovo messaggio vocale

-  Un evento di calendario imminente
-  Un brano è in riproduzione
-  Il telefono è collegato a un computer con un cavo USB
-  Avvertenza
-  Messaggio di errore
-  Chiamata senza risposta
-  Chiamata in corso
-  Chiamata in attesa
-  Deviazione chiamate attivata
-  Aggiornamenti software disponibili
-  Download dei dati in corso
-  Caricamento dei dati in corso
-  Altre notifiche (non visualizzate)

Panoramica delle applicazioni

-  È possibile utilizzare l'applicazione Orologio per impostare vari tipi di sveglia.
-  È possibile utilizzare il browser Web per navigare e visualizzare pagine Web, gestire segnalibri, testo e immagini.
-  È possibile utilizzare l'applicazione Calcolatrice per eseguire calcoli di base.
-  È possibile utilizzare l'applicazione Calendario per tenere traccia di eventi e gestire i propri appuntamenti.
-  È possibile utilizzare la fotocamera per scattare foto e registrare video clip.
-  È possibile utilizzare l'applicazione Contatto per gestire i numeri di telefono, gli indirizzi e-mail e altre informazioni relative ai propri contatti.
-  È possibile utilizzare la fotocamera 3D per fare foto panoramiche con grandangolo che riprendono una scena più ampia e aggiungono profondità al soggetto.
-  È possibile visualizzare, riprodurre e gestire tutte le foto con la fotocamera 3D.
-  È possibile accedere alle applicazioni scaricate.
-  È possibile utilizzare l'applicazione E-mail per inviare e ricevere e-mail attraverso l'account personale o quello aziendale.
-  È possibile utilizzare l'applicazione Facebook per partecipare ad attività di social network con amici, familiari e colleghi in tutto il mondo.
-  È possibile navigare e ascoltare stazioni radio FM.
-  È possibile utilizzare l'applicazione Galleria per visualizzare e lavorare su foto e video.
-  È possibile utilizzare l'applicazione Gmail™ nel telefono per leggere, scrivere e organizzare i propri messaggi e-mail.
-  È possibile trovare informazioni nel telefono e sul Web.
-  È possibile utilizzare l'applicazione Latitudine per visualizzare l'ubicazione dei propri amici su una mappa e condividere la propria.
-  È possibile visualizzare la propria posizione attuale, individuarne altre e calcolare i percorsi con Google Maps™.
-  È possibile accedere a Google Play™ per scaricare applicazioni gratuite o a pagamento per il telefono.
-  È possibile utilizzare l'applicazione Messaggistica per inviare o ricevere SMS o MMS.
-  È possibile utilizzare l'applicazione Lettore musicale per ascoltare musica, libri audio e podcast.
-  È possibile visualizzare gli aggiornamenti di musica e video che i propri amici hanno condiviso su Facebook.
-  È possibile navigare utilizzando le istruzioni di guida vocali.
-  È possibile visualizzare le notizie e le previsioni meteo.
-  È possibile eseguire delle telefonate componendo il numero manualmente o utilizzando la funzione di composizione intelligente.

-  È possibile effettuare una ricerca di luoghi, per esempio, ristoranti e caffetterie.
-  È possibile utilizzare l'applicazione Video Unlimited™ per affittare o acquistare video.
-  È possibile utilizzare l'applicazione su sottoscrizione Music Unlimited™ per accedere a milioni di canzoni disponibili su connessioni 3G o Wi-Fi®.
-  È possibile ottimizzare le impostazioni del telefono per soddisfare le proprie esigenze.
-  È possibile utilizzare l'applicazione Guida alla configurazione per conoscere le funzioni di base del telefono e per ricevere aiuto quando lo si configura.
-  È possibile utilizzare l'applicazione Google Talk™ per chattare con amici online.
-  È possibile identificare brani musicali provenienti da luoghi a attorno a voi e ottenere informazioni sul nome dell'artista, dell'album e altro.
-  È possibile utilizzare l'applicazione Timescape™ per mettere assieme tutte le comunicazioni in un'unica visualizzazione, inclusi eventi di social network e SMS.
-  È possibile utilizzare l'applicazione Guida per accedere al supporto utente direttamente nel telefono. Ad esempio, è possibile accedere alla Guida utente, alle informazioni per la risoluzione di problemi e in più a suggerimenti e trucchetti.
-  È possibile utilizzare YouTube™ per condividere e visualizzare video provenienti da tutto il mondo.
-  È possibile scaricare e installare nuove applicazioni e nuovi aggiornamenti.

! Alcune applicazioni non sono supportate da tutte le reti e/o dai gestori di rete in tutte le aree.

Supporto per l'utente

Accedere al supporto per l'utente direttamente dal telefono tramite l'applicazione Guida. Ad esempio, è possibile aprire una Guida per l'utente con istruzioni sulle modalità di utilizzo del telefono. È inoltre possibile ottenere la risoluzione di problemi e ulteriore assistenza dall'area di supporto di Sony Mobile e dal Supporto clienti Sony Mobile.

- Funzioni dell'applicazione Guida:
 - Guida per l'utente nel telefono. Leggere e cercare le informazioni sull'utilizzo del telefono.
 - Auto-formazione: consente di leggere suggerimenti e trucchi, reperire le novità più recenti e guardare video di istruzioni.
 - Supporto e-mail: consente di inviare un'e-mail al nostro team di assistenza.
 - Area di supporto – visitare www.sonymobile.com per ottenere informazioni o supporto dettagliato per il telefono.
 - Risoluzione di problemi: per scoprire i problemi e i messaggi di errore più comuni. La risoluzione dei problemi si trova alla fine delle Guide per l'utente e nell'area del supporto.
 - Contattare il Supporto clienti se i precedenti sistemi non aiutano. I numeri del Call Center sono indicati nello stampato *Informazioni importanti* in dotazione.
- ! La Guida per l'utente estesa è disponibile anche sul sito www.sonymobile.com.

Per accedere all'applicazione Guida

- 1 Dalla schermata Applicazioni, trovare e sfiorare .
- 2 Trovare e sfiorare l'elemento di supporto richiesto.

Risoluzione dei problemi

Il telefono non funziona nel modo previsto

In presenza di problemi con il telefono, leggere i seguenti suggerimenti prima di eseguire qualsiasi altra operazione:

- Riavviare il telefono.
- Rimuovere e reinserire la carta SIM. Quindi riavviare il telefono.
- Forzare il riavvio del telefono se questo si blocca e non è possibile riavviarlo normalmente.
- Aggiornare il telefono. L'aggiornamento del telefono assicura anche prestazioni ottimali e rende disponibili i miglioramenti più recenti. Per maggiori informazioni, consultare *Aggiornamento del telefono* a pagina 129.
- Ripristinare il telefono.

⚠ Si prega di essere pazienti durante il ripristino del telefono. Se si riavvia il telefono durante un ripristino, tale dispositivo potrebbe essere danneggiato in modo permanente.

Per forzare il riavvio del telefono

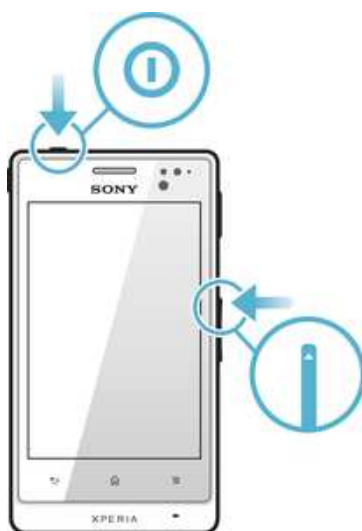

- 1 Tenere premuto contemporaneamente il tasto di diminuzione del volume e il tasto di accensione/spengimento **i** per cinque secondi.
- 2 Dopo che il telefono vibra una volta, rilasciare i tasti. Il telefono si riavvia automaticamente.

Per forzare lo spegnimento del telefono

- 1 Tenere premuto il tasto di aumento del volume e il tasto di accensione **i** per 10 secondi.
- 2 Dopo tre vibrazioni, rilasciare i tasti. Il telefono si spegne automaticamente.

Reimpostazione del telefono

È possibile ripristinare il telefono con le impostazioni originali, con o senza l'eliminazione di tutti i dati personali e delle applicazioni scaricate. È dunque possibile ripristinare il telefono allo stato in cui era quando lo si è acceso per la prima volta. Quindi, prima di eseguire un ripristino, assicurarsi di eseguire il backup di tutti i dati più importanti salvati sul telefono.

Per ripristinare il telefono

 Per evitare danni permanenti al telefono, non riavviare il telefono mentre è in corso una procedura di ripristino.

- 1 Dalla Schermata principale, sfiorare .
- 2 Trovare e sfiorare **Impostazioni** > **Privacy**.
- 3 Sfiore **Ripristino dati di fabbrica**.
- 4 Sfiore **Ripristina telefono**.
- 5 Per confermare, sfiorare **Cancella tutto**.

Quando il telefono inizia a caricarsi non si visualizza alcuna icona di inizio carica della batteria

Potrebbero essere necessari alcuni minuti prima che venga visualizzata sullo schermo l'icona della batteria.

Le prestazioni della batteria sono basse

Seguire i nostri suggerimenti intelligenti su come ottenere prestazioni migliori dalla batteria. Consultare *Miglioramento delle prestazioni della batteria* a pagina 17.

Impossibile sincronizzare o trasferire il contenuto tra il telefono e il computer quando si utilizza un cavo USB

Il software o i driver USB non sono stati installati correttamente. Per istruzioni più dettagliate e le sezioni sulla risoluzione dei problemi, visitare www.sonymobile.com.

Impossibile utilizzare i servizi basati su Internet

Assicurarsi che la propria sottoscrizione sia comprensiva di download dei dati e che le impostazioni Internet del telefono siano corrette. Consultare *Impostazioni per messaggi e Internet* a pagina 34 per maggiori informazioni su come attivare il traffico dati, il roaming e scaricare le impostazioni Internet. Per ulteriori informazioni sulle impostazioni di rete, contattare il gestore di rete.

Messaggi di errore

Copertura di rete assente

- Il telefono è in modalità Aereo. Assicurarsi di disattivarla.
- Il telefono non riceve segnale della rete o il segnale ricevuto è troppo debole. Contattare il gestore di rete e assicurarsi che nel luogo in cui ci si trova vi sia copertura di rete.
- La carta SIM non funziona correttamente. Inserire la carta SIM in un altro telefono. Se funziona, è probabile che sia il telefono a causare il problema. In questo caso, contattare il centro di assistenza Sony più vicino.

Solo chiamate di emergenza

L'utente è nel raggio di copertura della rete ma non ha l'autorizzazione a utilizzarla. Tuttavia, in caso di emergenza, alcuni operatori di rete consentono di chiamare il numero di emergenza internazionale 112. Per ulteriori informazioni, vedere *Chiamate di emergenza* alla pagina 37.

La SIM è bloccata.

Il PIN è stato immesso scorrettamente per 3 volte di seguito. Per sbloccare il telefono, è necessario il PUK fornito dal gestore.

La SIM è bloccata tramite PUK.

Il PUK (Personal Unblocking Key) è stato immesso scorrettamente per 3 volte di seguito. Contattare il provider di servizi.

Riciclare il telefono

Hai un vecchio telefono da qualche parte in casa? Perché non riciclarlo? Così facendo, si contribuirà a riutilizzare i suoi materiali e componenti e si proteggerà anche l'ambiente! Scopri di più sulle opzioni di riciclo nella tua regione su www.sonymobile.com.

Informazioni legali

Sony ST27i/ST27a

Questa Guida per l'utente è pubblicata da Sony Mobile Communications AB o da una società affiliata, senza alcuna garanzia. Sony Mobile Communications AB si riserva il diritto di apportare in qualsiasi momento e senza preavviso eventuali modifiche e miglioramenti alla presente Guida per l'utente, dovute a errori tipografici, imprecisioni, aggiornamento delle informazioni oppure ad aggiornamenti di programmi e/o dei dispositivi. Tali modifiche verranno inserite nelle edizioni successive della presente Guida per l'utente.

© Sony Mobile Communications AB, 2012.

Tutti i diritti riservati.

Numero di pubblicazione: 1266-8700.1

Il telefono cellulare ha la capacità di scaricare, memorizzare e inoltrare contenuto aggiuntivo, ad esempio suonerie. L'utilizzo di tale contenuto può essere limitato o vietato dai diritti di terze parti ed è, a titolo esemplificativo e non tassativo, soggetto a restrizioni in base alle leggi vigenti sul copyright. L'utente, e non Sony, è interamente responsabile del contenuto aggiuntivo scaricato nel telefono cellulare o da esso inoltrato. Prima di utilizzare qualsiasi contenuto aggiuntivo, verificare di disporre della licenza appropriata per l'utilizzo previsto o di essere altrimenti autorizzati. Sony non garantisce la precisione, l'integrità o la qualità di qualsiasi contenuto aggiuntivo o di terze parti. In nessun caso, Sony sarà responsabile dell'uso improprio del contenuto aggiuntivo o di terze parti.

La presente Guida per l'utente può fare riferimento ad applicazioni o servizi forniti da terze parti. L'uso di tali programmi o servizi potrebbe richiedere una registrazione separata presso il provider di terze parti ed essere soggetto a ulteriori termini di utilizzo. Per le applicazioni accessibili su o tramite un sito Web di terze parti, consultare anticipatamente i relativi termini di utilizzo e qualsiasi politica della privacy applicabile. Sony non garantisce o assicura la disponibilità o le prestazioni di alcun sito Web o servizio offerto da terze parti.

Rimuovere il coperchio posteriore per visualizzare le informazioni legislative, come il marchio CE.

Tutti i nomi di prodotti e società citati nel presente documento sono marchi o marchi registrati dei rispettivi proprietari. Qualsiasi diritto non espressamente garantito nel presente documento è riservato. Tutti gli altri marchi registrati appartengono ai rispettivi proprietari.

Per ulteriori informazioni, visitare il sito Web www.sonymobile.com.

Tutte le illustrazioni vengono fornite a titolo puramente indicativo e potrebbero non rappresentare esattamente il telefono.

Questo prodotto è protetto da alcuni diritti di proprietà intellettuale di Microsoft. L'utilizzo e la distribuzione di questa tecnologia al di fuori di questo prodotto sono vietati, a meno che non si disponga di una licenza concessa da Microsoft.

I proprietari dei contenuti utilizzano la tecnologia WMDRM (Windows Media Digital Rights Management) per proteggere la loro proprietà intellettuale, compreso il copyright. Questo dispositivo utilizza il software WMDRM per accedere al contenuto protetto da WMDRM. Se il software WMDRM non riesce a proteggere il contenuto, i proprietari di quest'ultimo possono chiedere a Microsoft di revocare la capacità del software di utilizzare WMDRM per riprodurre o copiare il contenuto protetto. La revoca non influisce sul contenuto non protetto. Scaricando le licenze relative al contenuto protetto, l'utente accetta che Microsoft possa includere al loro interno un elenco di revoca. I proprietari del contenuto possono richiedere all'utente di aggiornare WMDRM per poter accedere al loro contenuto. Se l'utente rifiuta di eseguire l'aggiornamento, non sarà in grado di accedere al contenuto che richiede tale aggiornamento.

Il presente prodotto è concesso in licenza ai sensi delle licenze portfolio di brevetti visivi MPEG-4 e AVC per l'uso personale e non commerciale da parte del consumatore al fine di eseguire le seguenti operazioni: (i) codifica video conforme allo standard visivo MPEG-4 ("video MPEG-4") o allo standard AVC ("video AVC") e/o (ii) decodifica di video MPEG-4 o AVC codificati da un consumatore durante un'attività personale e non commerciale e/o ottenuti da un provider video provvisto di licenza emessa da MPEG LA allo scopo di fornire video MPEG-4 e/o AVC. Nessuna licenza viene concessa, nemmeno in modo implicito, per utilizzi di altro tipo. Per ulteriori informazioni, comprese quelle riguardanti gli utilizzi promozionali, interni e commerciali e le licenze, contattare MPEG LA, L.L.C. Visitare il sito <http://www.mpegla.com>. La tecnologia di decodifica audio MPEG Layer-3 è concessa in licenza da Fraunhofer IIS e Thomson.

Indice analitico

A	
abilitazione numeri	41
accensione	12
account	14
Exchange Active Sync®	14
Facebook™	14
Google™	14
acquisto	
musica	91
agenda	68
creazione di un evento	68
aggiornamento	
stato	58
aggiornamento del telefono	129
album	
eliminazione	111
album di foto	110
eliminazione	111
visualizzazione	109
album di video	110, 111
visualizzazione	109
allarme	68
Android Market™ - Vedi Google Play™	62
Android™	10
Applicazione di navigazione	125
applicazioni	10
panoramica	134
schermata	23
audio	89
regolazione del volume	87
riproduzione della musica in ordine casuale	90
auricolare	34
utilizzo	34
B	
batteria	16
biglietto da visita	
invio	46
blocchi	
attivazione dello schermo	13
blocco dello schermo	13
blocco schermo	13
blocco maiuscole	26
brano in pausa	87
BRAVIA® Engine	109
browser Web	81
barra degli strumenti	81
gestione di segnalibri	82
impostazioni	84
C	
cambio brani musicali	87
canali SensMe™	89
caricamento	16
Carta SIM	126
esportazione dei contatti su	47
chat	56
chiamata	34
chiamate	37, 41
avviso	39
blocco	40
elenco	38
emergenza	37
impostazioni	40
inoltrò	40
multiple	39
perse	38
recenti	38
registro	38
trasferimento	40
chiamate recenti	38
condivisione	
foto	112
foto e video	111
Foto in 3D	114
musica	88, 91
conferenze telefoniche	39
configurazione account Google™	55
connessione USB	121
consigliare musica	88
contatti	42
condivisione	46
copiare	46
effettuare il backup	46
immagine	45
importazione dalla scheda SIM	43
invio	46
preferito	46
trasferimento	43
unire le informazioni di contatto	45
utilizzare una foto con	112
contenuto audio correlato	88
Controllo retroilluminazione LCD	32
coperchio posteriore	
applicazione	12
rimozione	11
D	
data	
formato	31
download	
impostazioni Internet	34
E	
e-mail	51
più di un account	54
e-mail, calendario e contatti aziendali	72
effettuare il backup	
contatti	46
eliminazione	111
brani musicali	88
foto	112
Foto in 3D	114
musica	92
un allarme	68
video	113
equalizzatore	87
estensioni	20
eventi	
agenda	68
in Timescape™	58
F	
Facebook™	95
accesso a	58
aggiornamento dello stato	58
consigliare brani del lettore musicale	88
sincronizzazione	73
file multimediali	
copia nella memory card	86
filtro	
eventi in Timescape™	58
finestra applicazioni usate di recente	23
flash	
utilizzo durante lo scatto di foto	97
Flight Mode	33

forzata riavvio	137
foto	111, 112
aggiunta della posizione geografica	98
associazione ad un contatto	45
condivisione	111, 112
copia da/a un computer	86
eliminazione	112
presentazione	111
ritaglio	112
rotazione	112
scatto	96, 97, 98
utilizzo come immagine di un contatto	112
utilizzo come sfondo	112
visualizzatore foto	110
visualizzazione	97, 109, 110, 111, 114
visualizzazione della stessa posizione	98
visualizzazione sulla mappa	112
zoom	111
Foto 3D	
visualizzazione	114
Foto in 3D	114
condivisione	114
eliminazione	114
riproduzione	114
zoom	114
fotocamera	96, 98, 104
controlli	96
disattivazione	96
geotagging	98
icone	104
impostazioni	98, 99, 104
panoramica	96
registrazione di video	103
rilevamento sorrisi	98
rilevamento volto	97
scatto di foto	96, 97, 98
schermo	96
uso del flash	97
video	103
visualizzazione di foto	97
visualizzazione di video	103
zoom	97
Fotocamera 3D	
panoramica	107
schermo	107
G	
Galleria	109, 114
apertura	109
apertura di album	110
modifica viste	111
visualizzazione foto di Facebook™ in	110
geotagging	
di foto	98
gestione del tempo	68
Gmail™	55
Google Latitude™	125
Google Maps™	124
Google Play™	62
Google Talk™	56
GPS	124
I	
icone	132
nella fotocamera	104
Immissione istruzione gestuale	27
importazione della rubrica SIM	43
impostazioni	
chiamata	40
fotocamera	98, 104
Internet	34
messaggi	34
MMS	34
Timescape™	59
videocamera	104
indicazioni stradali	125
informazioni personali	42
input vocale	30
installazione guidata	13
Internet	
browser Web	81
impostazioni	34
invio	114
biglietto da visita	46
contatti	46
invio di elementi tramite Bluetooth™	119
L	
Latitude	125
lettore musicale	89
audio surround	87
Canali SensMe™	89
creazione di playlist	90
eliminazione di brani musicali	88
equalizzatore	87
La mia musica	88
playlist	90
riduzione a icona	87
lettore video	
video in pausa	113
lingua	32
scrittura	29
lockscreen	
visualizzazione delle chiamate perse	13
visualizzazione di nuovi messaggi di testo	13
luminosità	32
M	
Mappe	124
Media Go™	122
memory card	
inserimento	12
messaggi	
impostazioni	34
messaging istantaneo	56
Migliorare le foto con Mobile BRAVIA® Engine ...	109
MMS	
impostazioni	34
Mobile BRAVIA® Engine	109
Modalità Aereo	33
modalità di immissione del testo	26
modalità risparmio energetico	18
modalità silenziosa	31
motivi	22
multi-angle	
visualizzazione	114
multimediali	
copia nella memory card	86
Music Unlimited™	67
musica	34, 86
acquisto	91
aggiunta di brani musicali alle playlist	90
brano in pausa	87
cambio brani musicali	87
condivisione	88, 91
copia da/a un computer	86
copia nella memory card	86
creazione di playlist	90
download informazioni musicali	89
eliminazione	88, 92
Mie playlist	90
panoramica lettore	86

podcast	86	ridimensionamento	
protezione dell'udito	86	foto	112
regolazione del volume	87	rilevamento sorrisi	98
ricerca con TrackID™	91	rilevamento volto	97
riproduzione in ordine casuale	90	riproduzione	
scelte rapide	89	Foto in 3D	114
utilizzo dell'equalizzatore	87	riproduzione casuale di musica	90
utilizzo di un auricolare	34	risoluzione dei problemi	137
visualizzazione di informazioni sull'artista	92	risparmio energetico	18
N		attivazione	18
notifica	132	disattivazione	18
pannello	25	modifica delle impostazioni	18
spia di	24	visualizzazione notifiche	18
suoneria	32	ritaglio	
numeri di emergenza	37	foto	112
nuovi servizi	58	rotazione	
O		foto	112
ora	31	rubrica	42
P		S	
panoramica		scansione codici a barre	71
telefono	86	scatto di foto	96
pellicola protettiva	18	con la funzione di riconoscimento del volto	97
PIN	126	con la funzione di rilevamento sorrisi	98
playlist	90	sfiorando	97
aggiunta di un brano musicale	90	Scheda SIM	
creazione	90	importazione dei contatti da	43
eliminazione	90	inserimento	11
rimozione di brani	90	schermata Home	20
riproduzione di proprie	90	personalizzazione	21
posizione	98, 124	schermo	32
preferiti		garanzia	18
rimozione di canali radio da	94	sequenza di sblocco dello schermo	126
salvataggio di canali radio come	94	spaccato	18
spostamento tra le stazioni radio	94	vetro	18
preimpostazioni		segreteria telefonica	38
rimozione di canali radio da	94	servizi	14
salvataggio di canali radio come	94	servizio di segreteria	38
presentazione	111	sfondo	22
PUK	126	utilizzo di una foto come	112
pulsante infinito		sfondo animato	22
in Timescape™	59	sfondo live	22
pulsante Infinito	88	simboli	26
R		sincronizzazione	72
radio	93	calendario, segnalibri	14, 74
apertura	93	contatti	14, 74
ascolto con l'altoparlante	94	Contatti, calendario ed e-mail con Google™	72
audio mono	94	contatti, calendario, e-mail di Microsoft®	
audio stereo	94	Exchange	72
panoramica	93	Contatti, calendario, foto Facebook™	73
preferiti	94	Sincronizzazione con Google™	72
ricerca di canali	94	Sincronizzazione Microsoft® Exchange	72
selezionare un canale	93	SOS - <i>Vedere numeri d'emergenza</i>	
spostamento tra canali	93	spegnimento	12
utilizzo con Facebook™	95	statistiche di utilizzo	35
radio FM		stato	132
preferiti	94	barra di	24
selezionare un canale	93	suoneria	68
registrazione di video	96	SyncML™	14, 74
regolazione del volume	87	T	
reimpostazione	137	tasti	16
reti wireless	124	tastiera	26
ricerca		impostazioni	29
informazioni brano musicale	91	tastiera sul display	26
musica con TrackID™	91	tastiera telefono	28
ricezione di elementi tramite Bluetooth™	119	tastierino telefonico	26
riciclare il telefono	140	tecnologia TrackID™	
riconoscimento vocale	30	apertura	91
		Tecnologia TrackID™	91
		acquisto di un brano musicale	91

condivisione di un brano	91	foto	111
eliminazione di un brano musicale	92	Foto in 3D	114
per l'uso con la radio FM	95		
ricerca di informazioni su un brano musicale ..	91		
utilizzo dei risultati	91		
visualizzare classifiche	91		
visualizzazione di informazioni sull'artista	92		
Tecnologia wireless Bluetooth™	118		
<i>telefonia - Vedere chiamate</i>			
telefono			
aggiornamento	129		
batteria	17		
prestazioni	17		
tessere	57		
Timescape™	57, 58		
icone filtro	58		
impostazioni	59		
panoramica schermata	57		
pulsante Infinito in	59		
widget	60, 61		
Widget di Timescape™ Share	61		
Widget feed Timescape™	59		
Widget Timescape™ Friends	60		
trasferimento			
contatti	43		
Twitter™			
accesso a	58		
aggiornamento dello stato	58		
V			
vibrazione	32, 68		
video	113		
avanzamento rapido e riavvolgimento	113		
condivisione	113		
copia da/a un computer	86		
eliminazione	113		
in pausa	113		
invio	113		
registrazione	103		
regolazione del volume	113		
riproduzione	113		
visualizzazione	103, 109, 110, 111		
Video Unhlimited™			
panoramica del menu	66		
Video Unlimited™	65		
acquistare video	65		
creazione di un account	65		
noleggiare video	65		
notifiche	66		
panoramica del menu	65		
riproduzione di un video	66		
videocamera	96, 103, 104		
impostazioni	104		
registrazione di video	103		
visualizzazione			
foto	97		
video registrati mediante la fotocamera	103		
volume			
regolazione video	113		
tasto	31		
W			
Wi-Fi®	76		
widget	21		
Feed Timescape™	59, 60		
Timescape™ Friends	60, 61		
Timescape™ Share	61		
widget del lettore musicale	90		
Wisepilot™	125		
Z			
zoom	97		