

# Lenco

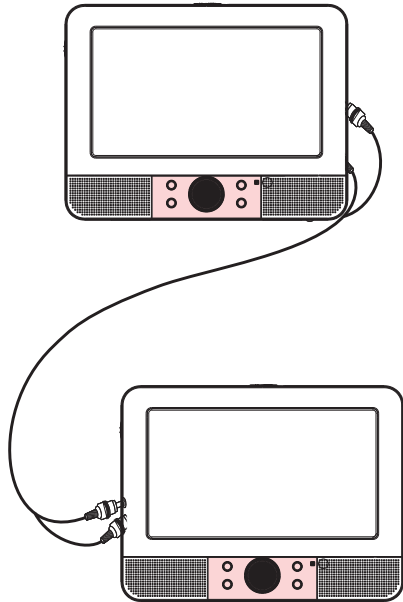

**BENUTZERHANDBUCH**

**MES-403**

Weitere Informationen und Hilfe bei [www.lenco.eu](http://www.lenco.eu)

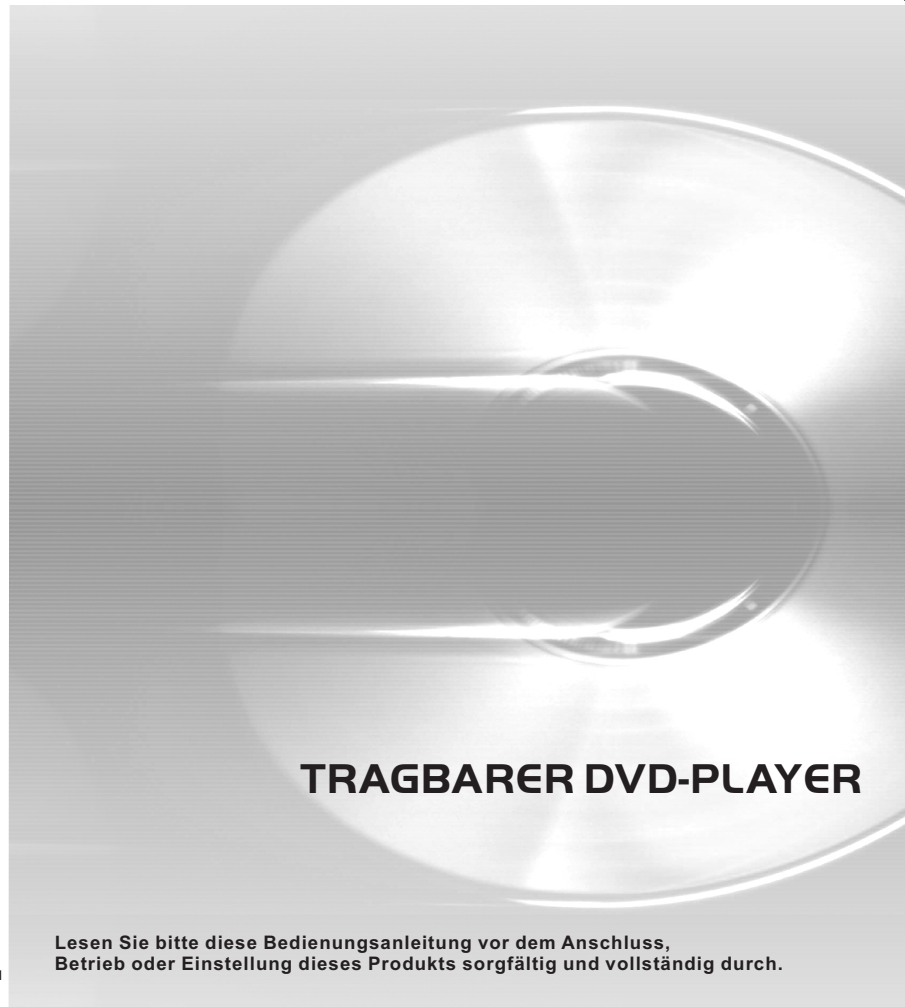

**TRAGBARER DVD-PLAYER**

Lesen Sie bitte diese Bedienungsanleitung vor dem Anschluss,  
Betrieb oder Einstellung dieses Produkts sorgfältig und vollständig durch.

# Wichtige Sicherheitshinweise

1. Warnung: Zur Verringerung eventueller Stromschlaggefahr öffnen Sie niemals das Gehäuse (bzw. die Geräterückseite). Es befinden sich im Inneren des Geräts keine Teile die vom Benutzer gewartet werden können. Wenden Sie sich bei Bedarf an entsprechend ausgebildetes Wartungspersonal.
2. Warnung: Um Feuer und Stromschlägen vorzubeugen, vermeiden Sie es das Gerät Regen oder Feuchtigkeit auszusetzen.
3. Setzen Sie den Adapter und den tragbaren DVD-Player niemals Wassertropfen oder -spritzern aus. Gegenstände die mit Flüssigkeiten gefüllt sind, wie z. B. Vasen sollten niemals auf das Gerät gestellt werden.
4. Stellen Sie den tragbaren DVD-Player in ausreichender Entfernung zu Hitzequellen wie z. B. Heizkörpern bzw. Öfen auf und halten Sie ihn von direkter Sonnenstrahlung fern.
5. Blockieren Sie keine der Ventilationsöffnungen. Die Öffnungen des Geräts dienen der Belüftung. Die Lüftungsöffnungen dürfen niemals, indem Sie den DVD-Player auf ein Kissen, Sofa oder ähnliche Oberflächen stellen, blockiert werden.
6. Benutzen Sie zur Aufstellung des tragbaren DVD-Players keine instabilen Wagen, Gestelle, Stative, Haltevorrichtungen oder Tische. Das Gerät kann herunterfallen und damit zu Verletzungen oder Beschädigungen am Gerät führen.
7. Legen Sie niemals schwere oder scharfe Gegenstände auf den LCD-Bildschirm oder den Bildschirmrahmen.
8. Verwenden Sie nur das Netzteil mit tragbaren DVD enthalten. Die Verwendung eines anderen Netzteils erlischt die Garantie.
9. Der Netzstecker des Adapters dient dazu das Gerät vom Strom zu trennen und muss deshalb immer leicht zugänglich bleiben.
10. Ziehen Sie den Netzstecker aus der Steckdose heraus, wenn das Gerät nicht in Betrieb ist.
11. WARNUNG: Übermäßiger Schalldruck von Kopfhörern kann zu Hörschäden führen.

12. Verwenden Sie nur Zusatzgeräte bzw. Zubehörteile, die vom Hersteller des Geräts geliefert oder empfohlen werden. Der tragbare DVD-Player wird über einen Netzadapter mit Strom versorgt. Der Netzadapter wird zudem als Trennvorrichtung verwendet und muss deshalb immer frei zugänglich bleiben.

Dieses Zeichen bedeutet, dass das vorliegende Produkt innerhalb der EU nicht zusammen mit dem Hausmüll entsorgt werden darf. Gehen Sie verantwortlich mit Altgeräten um und geben Sie die verwendeten Materialien in den Wertstoffkreislauf zurück. Dies hilft der Umwelt, sowie der Gesundheit aller. Geben Sie Altgeräte bei Sammelstellen ab oder wenden Sie sich an den Händler bei dem das Gerät gekauft wurde. Dort wird das Gerät dann auf umweltverträgliche Weise entsorgt.



# Vorsichtsmaßnahmen

## WARNHINWEISE

STROMSCHLAGGEFAHR!  
NICHT ÖFFNEN!

1. Warnung: Dieser digitale Disc-Player verwendet ein Lasersystem.  
Die Verwendung von Bedienungsweisen, die nicht in dieser Anleitung beschrieben werden, kann zudem zur Aussetzung von gefährlicher Strahlung führen.
2. Achtung: Um direkte Laserstrahlen zu vermeiden, öffnen Sie das Gehäuse niemals. Es tritt beim Öffnen des Gehäuses sichtbare Laserstrahlung aus.
3. Warnung: Niemals direkt in den Laserstrahl blicken.
4. Achtung: Stellen Sie dieses Produkt nicht an beengten Orten, wie z. B. einem Bücherregal, auf.
5. Achtung: Wenn das Gerät von Kindern benutzt wird, sind dessen Eltern dazu verpflichtet dafür zu sorgen, dass vom Kind der gesamte Inhalt der Bedienungsanleitung verstanden wird.
6. Warnung: Die Benutzung eines USB-Verlängerungskabels von einer Länge von mehr als 250 mm ist untersagt.

## ⓘ Hinweise zum Urheberrechtsschutz:

7. Es ist gesetzlich verboten urheberrechtlich geschütztes Material ohne Erlaubnis zu kopieren, auszustrahlen, öffentlich wiederzugeben oder zu vermieten.
8. Dieses Produkt verwendet eine der Firma Macrovision entwickelte Kopierschutzfunktion. Auf bestimmten Discs werden Kopierschutzsignale aufgezeichnet. Bei der Wiedergabe von Kopien dieser Discs erscheint ein Bildrauschen. Dieses Produkt verwendet Kopierschutzmechanismen der Firma Macrovision und anderen Firmen, die durch bestimmte U.S. Patente und andere Rechte für geistiges Eigentum geschützt sind. Die Benutzung dieser Kopierschutztechnologie muss durch die Firma Macrovision autorisiert werden und ist nur für die Benutzung zu Hause und anderen eingeschränkten Benutzungsweisen gedacht, solange es nicht ausdrücklich von der Firma Macrovision anders angegeben wird. Reverse-Engineering und Auseinanderbauen sind nicht gestattet.

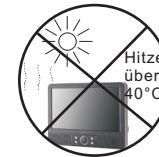

## Montage im Fahrzeug

Verwenden Sie die mitgelieferten KFZ-Befestigungsriemen, um das Hauptgerät und den Monitor auf der Rückseite der Vordersitz-Kopfstützen zu montieren. Ziehen Sie die Montageriemen um die Kopfstütze fest.

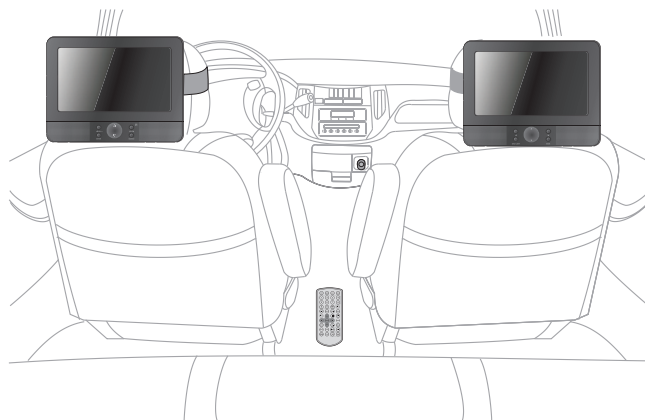
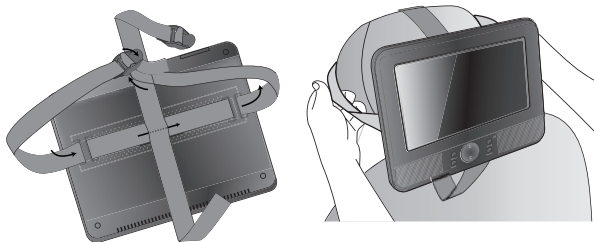

Sehr geehrter Kunde,  
Vielen Dank für den Kauf dieses tragbaren DVD-Players.  
Wenn Sie das erste Mal die Verpackung aufmachen, vergewissern Sie sich bitte, dass alle Zubehörteile vorhanden sind. Vor dem Anschließen von Einzelteilen und der Stromversorgung, lesen Sie sich bitte die Bedienungsanleitung durch und bewahren Sie die Anleitung immer in der Nähe Ihres tragbaren DVD-Players auf.

Verpackungsinhalt:  
1 x Hauptgerät  
1 x Zweitgerät  
1 x Fernbedienung mit Batterie  
1 x Netzadapter  
1 x KFZ-Adapter  
Befestigungsriemen

Hinweis: Wenn der Verpackungsinhalt unvollständig ist, wenden Sie sich bitte so schnell wie möglich an Ihren Händler.

# Bezeichnung der Bedienelemente

## Hauptgerät

HAUPTBILDSCHIRM

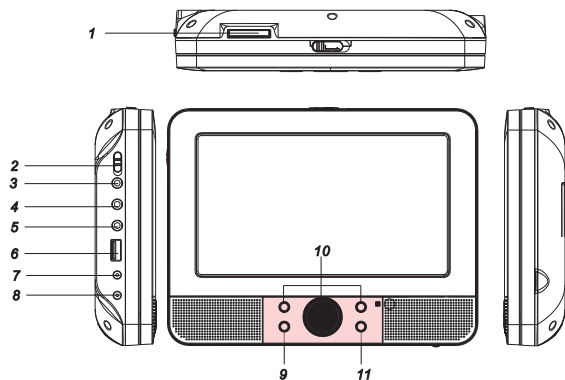

ZWEITBILDSCHIRM

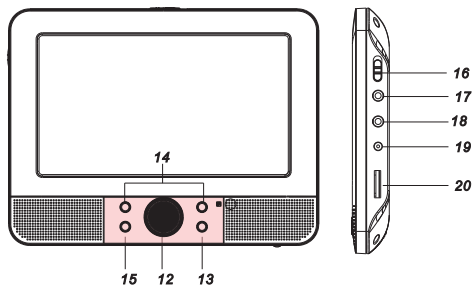

1. SD/MS/MMC-Kartenslot
2. EIN/AUS
3. Kopfhörerausgang
4. VIDEO/AUDIO-Ausgang
5. Digitalaudioausgang (koaxial)
6. USB
7. Stromausgang
8. Stromversorgungseingang 9 - 12 V
9. Eingabe
10. Navigationstasten
11. Eingangssignal
12. Navigationstasten Oben/Unten
13. Modus

Einstellungsmenü - Zweitbildschirm

14. Navigationstasten Links/Rechts
15. Hintergrundbeleuchtung

Einschalten der Hintergrundbeleuchtung des Zweitbildschirms

16. EIN/AUS
17. AV-Eingang
18. Kopfhörerausgang
19. Stromversorgungseingang
20. Lautstärke-Drehknopf

# Bezeichnung der Bedienelemente

## Fernbedienung

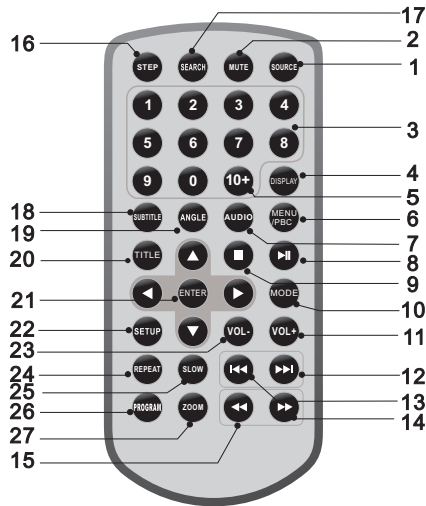

### 1. SOURCE

DVD/CARD/USB

### 2. TON AUS

Deaktivieren der Tonausgabe.

### 3. 0-9 ZIFFERNTASTEN

Auswahl nummerierter Elemente in Menüs.

### 4. DISPLAY

Anzeige der Spielzeit und Statusinformationen.

### 5. 10+

Auswahl von Titelnummer 10 oder höher. Betätigen Sie zunächst 10+ und dann einer weitere Ziffer. Beispiel Titel 12: Betätigen Sie zuerst 10+ und dann die Zifferntaste 2.

### 6. MENU/PBC

Zurück zum DVD-Hauptmenü (DVD).  
PBC Ein/Aus (VCD).

### 7. AUDIO

DVD: Betätigen Sie die AUDIO-Taste während der Wiedergabe, um die Audiosprache zu wechseln, wenn weitere Audiosprachen vorhanden sind.

MP3/CD/VCD: Betätigen Sie die AUDIO-Taste während der Wiedergabe, um den Audiokanal zu wechseln (Links, Rechts, Mix, Stereo).

### 8. WIEDERGABE/PAUSE

Betätigen Sie die WIEDERGABE/PAUSE-Taste während der Wiedergabe, um die Wiedergabe vorübergehend anzuhalten. Betätigen Sie die WIEDERGABE/PAUSE-Taste ein zweites Mal, um die Wiedergabe fortzusetzen.

### 9. STOPP

Wenn diese Taste nur einmal betätigt wird, wird der letzte Punkt der Wiedergabe gespeichert. Danach können Sie mit der Wiedergabe durch Betätigung der Wiedergabetaste ( ) fortfahren. Wenn die STOPP-Taste allerdings ein zweites Mal anstelle der Wiedergabetaste ( ) gedrückt wird, kann die Wiedergabe nicht fortgesetzt werden.

### 10. MODE

Einstellen der LCD-Parameter (Helligkeit, Kontrast und Sättigung).

### 11. VOL+

Springen zum nächsten Kapitel/Musiktitel.

### 12. ZURÜCK

Springen zum vorigen Kapitel/Musiktitel.

### 13. WIEDERGABE

Betätigen Sie die Taste **WIEDERGABE**, um den Schnellvorlauf zu aktivieren. Es stehen 5 Suchlaufgeschwindigkeiten zur Verfügung (2fach → 4fach → 8fach → 16fach → 32fach → NORMAL). Sie können jederzeit die Wiedergabetaste betätigen, um zur normalen Wiedergabe zurückzukehren.

# Bezeichnung der Bedienelemente

## Fernbedienung

### 15. ⏪

Betätigen Sie die Taste ⏪, um den Schnellrücklauf zu aktivieren. Es stehen 5 Suchlaufgeschwindigkeiten zur Verfügung (2fach → 4fach → 8fach → 16fach → 32fach → NORMAL). Sie können jederzeit die Wiedergabetaste betätigen, um zur normalen Wiedergabe zurückzukehren.

### 16. STEP

Einzelbildwiedergabe im DVD-Modus.

### 17. SEARCH

Direktsuche nach Wiedergabepunkt, Titel oder Kapitel im DVD-Modus.

### 18. SUBTITLE

Benutzen Sie die SUBTITLE-Taste, um während der Wiedergabe eine andere Untertitelsprache zu wählen.

### 19. ANGLE

DVD: Betätigen Sie die ANGLE-Taste, um die Kameraperspektive zu wechseln (nur bei DVDs, die diese Funktion unterstützen).

### 20. TITLE

Zurück zum DVD-Titelmenü

### 21. ENTER

Bestätigung der Menüauswahl.

### 22. SETUP

Aufrufen oder Verlassen des Einstellungsmenüs.

### 23. VOL

Einstellen der Lautstärke.

### 24. REPEAT

Betätigen Sie die REPEAT-Taste während der Wiedergabe, um einen gewünschten Wiederholungsmodus zu wählen.  
DVD: Kapitelwiederholung / Titelwiederholung Aus.  
VCD: Einzelwiederholung / Alle wiederholen Aus.  
CD/MP3: Einzelwiederholung / Verzeichniswiederholung / Aus

### 25. LANGSAM

Benutzen Sie die SLOW-Taste, um die Wiedergabe in Zeitlupe in verschiedenen Geschwindigkeiten zu schalten. Zur Verfügung stehende Geschwindigkeiten sind 1/2, 1/4, 1/8, 1/16 und Normal.

### 26. PROGRAM

DVD/VCD: Die Programmfunktion ermöglicht Ihnen die Wiedergabe von beliebigen Titeln in der von Ihnen gewünschten Reihenfolge. Betätigen Sie die PROGRAM-Taste und das Programmmenü erscheint auf dem Bildschirm. Sie können dann die Zifferntasten zur direkten Eingabe der Titel, Kapitel oder Musiktitel benutzen und mit der PLAY-Option die Programmwiedergabe starten. Um zur normalen Wiedergabe zurückzukehren, betätigen Sie die PROGRAM-Taste erneut und wählen Sie die CLEAR-Option im Programmmenü. Betätigen Sie die PROGRAM-Taste ein weiteres Mal, um das Programmmenü zu verlassen.

### 27. ZOOM

DVD/VCD: Mit der ZOOM-Taste können Sie das Videobild vergrößern bzw. verkleinern.

1. Betätigen Sie die ZOOM-Taste während der Wiedergabe oder Pause, um die Bildvergrößerungsfunktion zu aktivieren. Ein Quadrat erscheint kurzzeitig auf der untere Bildseite rechts.  
2. Mit jeder Betätigung der ZOOM-Taste wird der Fernsehbildschirm in folgender Reihenfolge verändert:

2fache Vergrößerung --- 3fache Vergrößerung --- 4fache Vergrößerung --- 1/2 Bildgröße --- 1/3 Bildgröße --- 1/4 Bildgröße --- normale Bildgröße

JPEG: Benutzen Sie die ZOOM-Taste, um das Videobild vergrößern bzw. verkleinern.

1. Betätigen Sie die ZOOM-Taste.

2. Benutzen Sie "▶▶" zum Vergrößern oder "◀◀", um das Bild zu verkleinern.

Verwenden Sie die Navigationstasten 5634, um das den vergrößerten Bildausschnitt zu verschieben.

# EINSTELLUNGEN - Einstellungsmenü

## Allgemeine Einstellungen

Betätigen Sie die SETUP-Taste, um das Einstellungsmenü aufzurufen. Benutzen Sie die Navigationstasten 5634 zur Auswahl des gewünschten Menüpunkts. Nachdem Sie die gewünschten Einstellungen vorgenommen haben, betätigen Sie die SETUP-Taste, um zur normalen Anzeige zurückzukehren. Folgende Einstellungen können gemacht werden:

- GENERAL:** wählt die Einstellungsseite für allgemeine Einstellungen.
- AUDIO:** Auswahl der Audiomenüseite.
- VIDEO:** Auswahl der Videomenüseite.
- PREFERENCE:** Auswahl der Menüseite für Benutzereinstellungen.
- PASSWORD:** Auswahl der Passwortmenüseite.

### Allgemeine Einstellungen

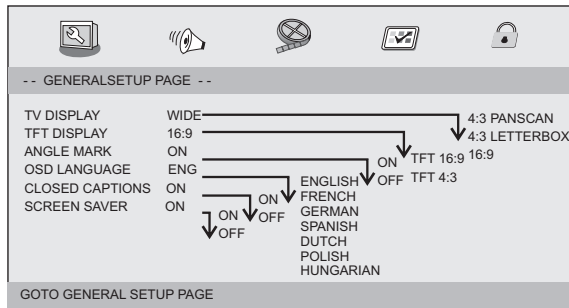

**TV DISPLAY:** Auswahl des Bildseitenverhältnisses.

**4:3 PANSKAN:** Wenn Sie einen normalen Fernseher benutzen und wünschen, dass die beiden Seiten des Bilds abgeschnitten bzw. so formatiert werden, dass sie dem Fernsehbildschirm angepasst werden, dann wählen Sie diese Option.

**4:3 LETTERBOX:** Wenn Sie einen normalen Fernseher, werden mit dieser Option schwarze Balken am oberen und unteren Teil des Bildschirms angezeigt.

**16:9:** Breitbildanzeige

**TFT DISPLAY:** Einstellen des TFT-Bildschirms auf 16:9 oder 4:3.

### Kameraperspektive

Zeigt die aktuelle Perspektive in der rechten Ecke oben des TFT-Bildschirms an, wenn die Funktion von der Disc unterstützt wird.

### Anzeigesprache

Wählen Sie hier die von Ihnen bevorzugte Sprache.

### Geschlossene Untertitel

Geschlossene Untertitel sind Daten für Hörgeschädigte, die im Videosignal einiger Discs enthalten sind. Bevor Sie diese Funktion wählen, stellen Sie bitte sicher, dass die eingelegte Disc und ihr Fernsehgerät diese Funktion unterstützt.

### Bildschirmschoner

Diese Funktion wird verwendet, um den Bildschirmschoner ein- bzw. auszuschalten.

## Audioeinstellungen

### Audioeinstellungen

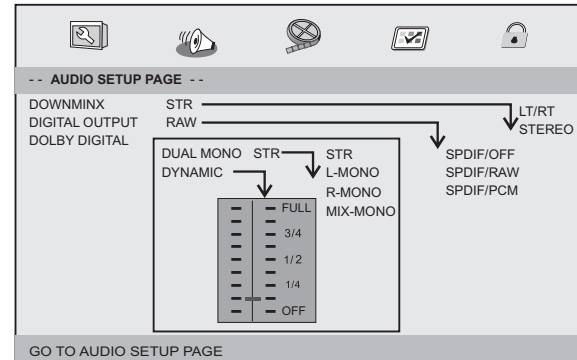



# Einstellungsmenü

## Audio-Einstellungen

### Downmix

Mit dieser Option können Sie den analogen Stereo-Ausgang Ihres DVD-Player einstellen.

→ **LT/RT** :Wählen Sie diese Option, wenn Ihr DVD-Player an einen Dolby-Pro-Logic-Dekoder angeschlossen ist.

→ **Stereo** :Wählen Sie diese Option, wenn das Audiosignal nur an die beiden Frontlautsprecher geliefert wird.

### Digitalausgang

Die Funktion wird verwendet, um den SPDIF-Ausgang zu konfigurieren: SPDIF OFF, SPDIF/RAW, SPDIF/PCM.

→ **SPDIF Off**: Schaltet die SPDIF-Ausgabe aus.

→ **SPDIF/RAW**: Wenn Sie den Digitalausgang an einen Multikanal-Dekoder angeschlossen haben.

→ **SPDIF/PCM**: Nur wenn Ihr Empfänger nicht zur Dekodierung des Multikanalsignals geeignet ist.

### Dolby digital

Verfügbare Optionen für Dolby Digital sind: "Dual Mono" und "Dynamic".

### Dual Mono

→ **Stereo**:Das linke Monosignal wird an den linken Lautsprecher gesendet und das rechte Monosignal wird an den rechten Lautsprecher gesendet.

→ **L-Mono**:Das linke Monosignal wird an den linken und den rechten Lautsprecher gesendet.

→ **R-Mono**:Das rechte Monosignal wird an den linken und den rechten Lautsprecher gesendet.

→ **Mix-Mono**:Das linke und das rechte Monosignal werden zu einem Signal gemischt und an den linken und den rechten Lautsprecher gesendet.

### Dynamikbereich (Dynamic)

Dynamikbereichkompression.

## Videoeinstellungen

### Videoeinstellungen

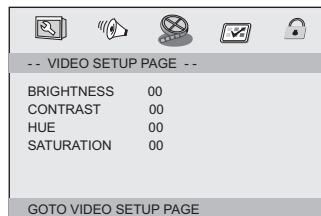

Helligkeit, Kontrast, Farbton, Sättigung: Einstellung der Videoqualität.

## Benutzereinstellungen

### Benutzereinstellungen

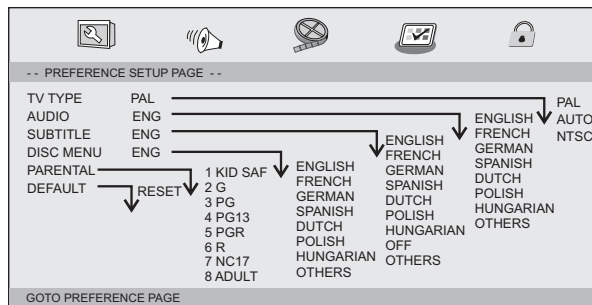

### Bildseitenverhältnis

Die Auswahl des Farbsystems, das dem Ihres Fernsehers entspricht, wenn Sie die AV-Ausgänge benutzen. Dieser DVD-Player ist kompatibel mit den Systemen NTSC und PAL.

# EINSTELLUNGEN - Einstellungsmenü

## Benutzereinstellungen

**PAL**- Wählen Sie diese Option, wenn das angeschlossene Fernsehgerät das PAL-System benutzt. Dadurch wird das Videosignal von NTSC-Discs im PAL-Format ausgegeben.

**NTSC**-Wählen Sie diese, wenn das angeschlossene Fernsehgerät das NTSC-System benutzt. Dadurch wird das Videosignal von PAL-Discs im NTSC-Format ausgegeben.

**Auto**: Das Ausgabevideosignal wird automatisch dem Format auf der Disc angepasst.

**Audio**:Auswahl der Audiosprache (falls vorhanden).

**Subtitle**:Auswahl der Untertitelsprache (falls verfügbar).

**Disc Menu**:Wählt eine Sprache für Disc-Menü (wenn verfügbar).

### Altersstufen

Einige DVDs verfügen über Altersstufen, die der gesamten Disc oder bestimmten Szenen auf der DVD zugewiesen sind. Mit dieser Funktion können Sie die Wiedergabebeschränkung einstellen. Die Einstufungen von 1 bis 8 und sind länderspezifisch. Sie können damit die Wiedergabe bestimmter Discs, die nicht für Ihre Kinder geeignet sind verhindern bzw. bei bestimmte Discs die Wiedergabe alternativer Szenen auslösen.

**Default**:Wiederherstellen der Werkseinstellungen.

## Passworteinstellungen

### Passworteinstellungen

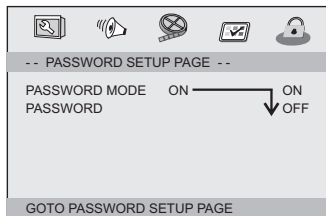

**Password mode**: Ein- Ausstellen des Passwortmodus. Mit dieser Einstellung deaktivieren Sie die Altersstufensicherung.

## Passworteinstellungen

**Password**: Funktion zum Ändern des Passworts.

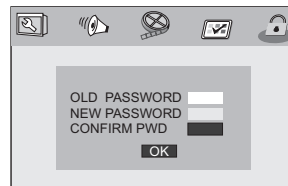

**OLD PASSWORD**: Geben Sie das alte Passwort ein (das werksmäßig eingestellte Passwort ist 1369). Die Eingabe wechselt danach automatisch auf NEW PASSWORD. .

**NEW PASSWORD**: Geben Sie das neue Passwort. Geben Sie eine 4-stellige Zahl mithilfe der Zifferntasten auf der Fernbedienung ein. Der Cursor geht dann automatisch auf "CONFIRM PASSWORD".

**CONFIRM PASSWORD**: Bestätigen Sie das neue Passwort durch erneute Eingabe. Wenn die Bestätigung nicht korrekt ist, geht die Eingabe nicht zum nächsten Punkt über. Wenn das neue Passwort übereinstimmt, springt die Eingabe automatisch auf OK.

**OK**:Wenn der Eingabe-Cursor auf diesem Feld ist, betätigen Sie die ENTER-Taste, um die Einstellung zu bestätigen.

Hinweis: Wenn das Passwort geändert wird, wird der Altersstufen-Disc-Sperr-Code ebenfalls geändert.

Das werksmäßig voreingestellte Passwort (1369) kann immer benutzt werden, selbst wenn das Passwort geändert wurde.

## Einstellungsmenü - Zweitbildschirm

### Bild-Einstellungen

#### Helligkeit

Einstellen der  
Bildschirmhelligkeit.

#### Kontrast

Einstellen des  
Bildschirmkontrasts.

#### Farbe

Einstellen der  
Bildschirm-Farbeinstellung.

#### Sprache

Auswahl der Anzeigesprache.

#### Bildseitenverhältnis

Einstellen des Bildschirms auf 16:9 oder 4:3.

PICTURE	
BRIGHT	50
CONTRAST	50
COLOR	50
LANG	ENGLISH
ZOOM	16:9
	

## Technische Daten

### Elektronische Daten

Nr.	Nr.Standardanforderungen	
Stromnetzanforderungen	: AC 100-240 V , 50/60 Hz	
Stromverbrauch	: <15W	
Betriebsluftfeuchtigkeit	: 5 % to 90 %	
Ausgang	Videoausgang	: 1 Vp-p (75Ω )
	Audioausgang	: 1.0 Vrms (1 KHz, 0 dB)
	Audio	: Lautsprecher: 1 W x 2, Kopfhörerausgang, Koaxialausgang

## System

Lasertyp	: Halbleiterlaser, Wellenlänge 650 nm
Farbsystem	: NTSC / PAL
Frequenzbereich	: 20 Hz bis 20 kHz (1 dB)
Rauschabstand	: Mehr als 80 dB (nur ANALOG-OUT-Ausgang)
Dynamikbereich	: Mehr als 80 dB (DVD/CD)

Hinweis: Veränderungen der technischen Daten und des Design ohne vorherige Ankündigung vorbehalten.