

DCP-7030
DCP-7045N

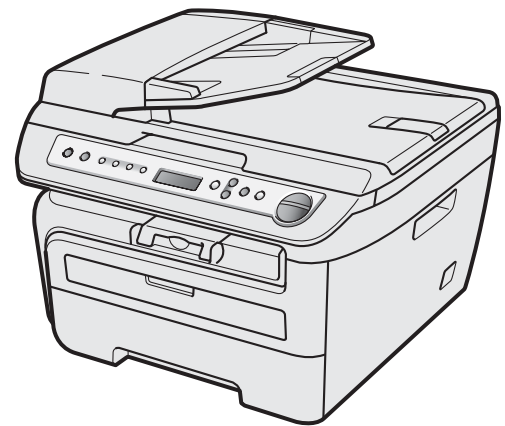

Vor der Verwendung muss das Gerät eingerichtet und die Software installiert werden. Bitte lesen Sie diese Installationsanleitung, um das Gerät, die Software und die Treiber richtig zu installieren.

Schritt 1

Inbetriebnahme des Gerätes



Schritt 2





Treiber und Software installieren

Installation abgeschlossen!

Bewahren Sie diese Installationsanleitung und die beiliegende CD-ROM griffbereit auf, damit Sie jederzeit schnell alle Informationen nutzen können.



Verwendete Symbole und Formatierungen

 Warnung	 Vorsicht	 Nicht möglich
Warnungen, die beachtet werden müssen, um Verletzungsgefahr zu vermeiden.	Vorsichtsmaßnahmen, die beachtet werden müssen, um Schäden am Gerät oder an anderen Gegenständen zu vermeiden.	Geräte und Verwendungsweisen, die nicht kompatibel mit Ihrem Gerät sind.
 Hinweis	 Benutzerhandbuch, Software-Handbuch oder Netzwerkhandbuch	
Hinweise, wie auf eine bestimmte Situation reagiert werden sollte, und hilfreiche Tipps zur beschriebenen Funktion.	Verweise auf das Benutzerhandbuch, Software-Handbuch oder Netzwerkhandbuch, das Sie auf der beiliegenden CD-ROM finden.	

Allgemeines

Sicherheitshinweise	2
Hinweise zur sicheren Verwendung des Gerätes	2
Bestimmungen	4
Lieferumfang	6
Funktionstastenfeld	7

Schritt 1 – Inbetriebnahme des Gerätes

Trommleinheit mit Tonerkassette einsetzen	8
Papier in die Papierkassette einlegen	9
Funktionstasten-Beschriftung befestigen (nur für die Schweiz)	10
Stromanschluss	10
Land einstellen	10
Displaysprache wählen	11
LCD-Kontrast einstellen	11

Schritt 2 – Treiber und Software installieren

Windows®

USB-Anschluss	
(für Windows® 2000 Professional/XP/XP Professional x64 Edition/Windows Vista®)	14
Verkabelter Netzwerkanschluss (nur DCP-7045N)	
(für Windows® 2000 Professional/XP/XP Professional x64 Edition/Windows Vista®)	17
Zu Windows Server® 2003 siehe das Netzwerkhandbuch auf der CD-ROM.	

Macintosh®

USB-Anschluss	20
Für Mac OS® X 10.2.4 oder höher	20
Verkabelter Netzwerkanschluss (nur DCP-7045N)	22
Für Mac OS® X 10.2.4 oder höher	22

Für Netzwerkbenutzer

Konfigurationsprogramm BRAdmin Light (für Windows®)	25
BRAdmin Light installieren	25
IP-Adresse, Subnetzmaske und Gateway mit BRAdmin Light einstellen	25
Konfigurationsprogramm BRAdmin Light (für Mac OS® X)	26
IP-Adresse, Subnetzmaske und Gateway mit BRAdmin Light einstellen	26
Web Based Management (Webbrowser)	27
Netzwerkeinstellungen auf die werkseitigen Einstellungen zurücksetzen	27
Netzwerk-Konfigurationsliste ausdrucken	27

Zubehör und Verbrauchsmaterialien

Verbrauchsmaterialien	28
-----------------------------	----

Hinweise zur sicheren Verwendung des Gerätes

Bewahren Sie diese Hinweise zum Nachschlagen sorgfältig auf und lesen Sie diese Hinweise, bevor Sie Wartungs- und Reinigungsarbeiten am Gerät vornehmen.

Warnung



Bevor Sie das Gerät innen reinigen, ziehen Sie zuerst das Faxanschlusskabel und dann den Netzstecker aus der Steckdose.

(Für Deutschland)

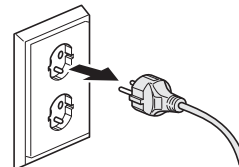

(Für die Schweiz)

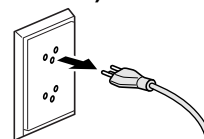

Verwenden Sie **KEINE** entflammenden Substanzen und **KEINE** Sprays oder Lösungsmittel, die Alkohol oder Ammoniak enthalten, zum Reinigen des Inneren oder Äußeren des Gerätes. Andernfalls besteht Feuer- oder Stromschlaggefahr. Weitere Informationen zur Reinigung des Gerätes finden Sie unter Regelmäßige Wartung im Benutzerhandbuch.



Fassen Sie den Netzstecker **NICHT** mit nassen oder feuchten Händen an, um Stromschlag zu vermeiden.

(Für Deutschland)

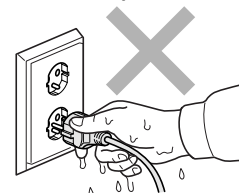

(Für die Schweiz)

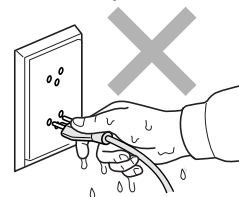

Vergewissern Sie sich stets, dass der Netzstecker richtig in der Steckdose sitzt.



Direkt nach dem Betrieb des Gerätes sind Teile im Innern sehr heiß. Deshalb sollten Sie nach dem Öffnen der vorderen oder der hinteren Abdeckung die in der Abbildung grau schattierten Teile **NICHT** berühren.

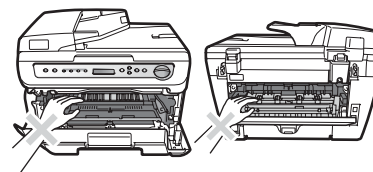



Um Verletzungen zu vermeiden, legen Sie die Hand nicht unter die geöffnete Vorlagenglas-Abdeckung oder den geöffneten Gehäusedeckel wie in der Abbildung gezeigt.

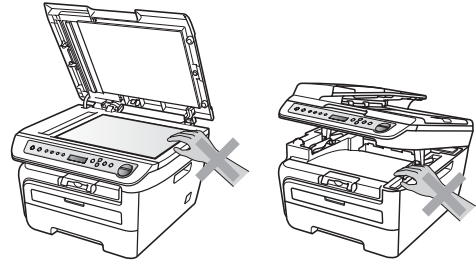

Um Verletzungen zu vermeiden, sollten Sie die in der Abbildung gezeigten Bereiche NICHT berühren.

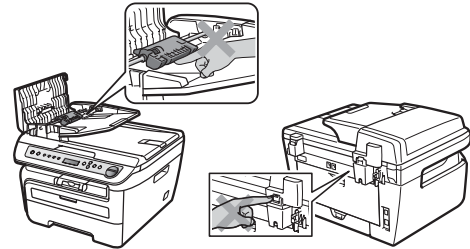

Verwenden Sie KEINEN Staubsauger, um verstreuten Toner zu beseitigen. Der Toner könnte sich im Staubsauger entzünden und dadurch ein Feuer auslösen. Wischen Sie Tonerstaub nur mit einem trockenen, fusselfreien Tuch vorsichtig ab und entsorgen Sie das Tuch entsprechend den örtlichen Bestimmungen.



Fassen Sie das Gerät zum Transportieren an den dafür vorgesehenen Griffen. Vergewissern Sie sich vor dem Transport, dass alle Kabel abgezogen sind.



Zur Verpackung Ihres Gerätes wurden Plastikbeutel verwendet. Um Erstickungsgefahr zu vermeiden, halten Sie diese Plastikbeutel von Babys und Kindern fern.

Hinweis

An der Fixiereinheit befindet sich ein Warnaufkleber. Ziehen Sie diesen Aufkleber NICHT ab und beschädigen Sie ihn nicht.

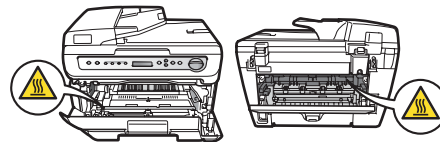

Bestimmungen

EG-Konformitätserklärung

brother

EC Declaration of Conformity

Manufacturer

Brother Industries Ltd.,
15-1, Naeshirocho, Mizuho-ku, Nagoya 467-8561, Japan

Plant

Brother Industries (Vietnam) Ltd.,
Phuc Dien Industrial Zone Cam Phuc Commune, Cam giang Dist Hai Duong Province,
Vietnam

Herewith declare that:

Products description : Laser Printer
Product Name : DCP-7030, DCP-7045N

are in conformity with provisions of the Directives applied : Low Voltage Directive
2006/95/EC and the Electromagnetic Compatibility Directive 2004/108/EC.

Standards applied :

Harmonized : Safety EN60950-1:2001+A11:2004

EMC EN55022: 1998 +A1: 2000 +A2: 2003 Class B
EN55024: 1998 +A1: 2001 +A2: 2003
EN61000-3-2: 2006
EN61000-3-3: 1995 +A1: 2001 +A2: 2005

Year in which CE marking was first affixed : 2007

Issued by : Brother Industries, Ltd.

Date : 31th January, 2008

Place : Nagoya, Japan

Signature :



Junji Shiota
General Manager
Quality Management Dept.
Printing & Solutions Company

Erfüllte Normen:

Harmonisierte Sicherheit
Normen: EN60950-1:2001+A11: 2004

EMC

EN55022: 1998 +A1: 2000 +A2:
2003 Klasse B

EN55024: 1998 +A1: 2001 +A2:
2003

EN61000-3-2: 2006

EN61000-3-3: 1995 +A1: 2001
+A2: 2005

Jahr, in dem die CE-Markierung zuerst angebracht
wurde: 2007

Herausgegeben : Brother Industries, Ltd.
von

Datum : 31. Januar 2008

Ort : Nagoya, Japan

Spezifikation nach IEC60825-1+A2:2001

Das Gerät ist ein Laserprodukt der Klasse 1 gemäß
der Spezifikationen IEC60825-1+A2:2001. In
Ländern, in denen es erforderlich ist, ist der unten
gezeigte Aufkleber am Gerät befestigt.

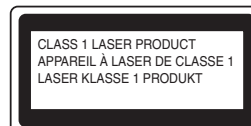

Das Gerät ist mit einer Laserdiode der Klasse 3B
ausgestattet, die in der Scannereinheit unsichtbare
Laserstrahlen ausgibt. Daher darf die Scannereinheit
unter keinen Umständen geöffnet werden.

Interne Laserstrahlung

Wellenlänge: 780 - 800 nm

Ausgabe: max. 10 mW

Laserklasse: Klasse 3B

Warnung

Einstellungen, Eingriffe und Verwendungsweisen,
die nicht in diesem Handbuch beschrieben sind,
können zum Austreten von gefährlichen
Laserstrahlen führen.

Gerät vom Stromnetz trennen

Das Gerät muss an eine geerdete, jederzeit leicht
zugängliche Netzsteckdose angeschlossen werden.
Um im Notfall die Stromversorgung vollständig zu
unterbrechen, muss der Netzstecker gezogen
werden.

Bescheinigung des Herstellers/Importeurs

Hersteller

Brother Industries Ltd.,
15-1, Naeshiro-cho, Mizuho-ku, Nagoya 467-8561,
Japan

Werk

Brother Industries (Vietnam) Ltd.,
Phuc Dien Industrial Zone Cam Phuc Commune,
Cam giang Dist Hai Duong Province, Vietnam

Bestätigen, dass:

Produktbeschre : Laserdrucker
ibung

Produktname : DCP-7030, DCP-7045N

mit den Bestimmungen der folgenden Richtlinien
übereinstimmen: Niederspannungsrichtlinie
2006/95/EC und Elektromagnetische
Kompatibilitätsrichtlinie 2004/108/EC.

LAN-Anschluss (nur DCP-7045N)

Vorsicht

Schließen Sie das Gerät NICHT in einem Netzwerk an, in dem Überspannungen entstehen können.

Funkentstörung

Dieses Produkt entspricht den Richtlinien EN55022 (CISPR-Publikation 22)/Klasse B. Vergewissern Sie sich, dass nur folgende Datenkabel zum Anschluss an den Computer verwendet werden:

Für den USB-Anschluss ein USB-Kabel, das nicht länger als 2,0 m ist.

EU-Richtlinien 2002/96/EC und EN50419



Nur innerhalb
der EU

Dieses Produkt trägt das oben gezeigte Recycling-Symbol. Das bedeutet, dass das Gerät am Ende der Nutzungszeit kostenlos bei einer kommunalen Sammelstelle zum Recyceln abgegeben werden muss. Eine Entsorgung über den Haus-/Restmüll ist nicht gestattet. Dies ist ein aktiver Beitrag zum Umweltschutz. (Nur innerhalb der EU)

Internationale ENERGY STAR®-Konformität

Das Internationale ENERGY STAR®-Programm hat die Aufgabe, die Herstellung und Verbreitung energiesparender Bürogeräte zu fördern.

Als Partner des Internationalen ENERGY STAR®-Programms bestätigt Brother Industries, Ltd., dass dieses Produkt den internationalen ENERGY STAR®-Richtlinien für Energiesparen entspricht.



Lieferumfang



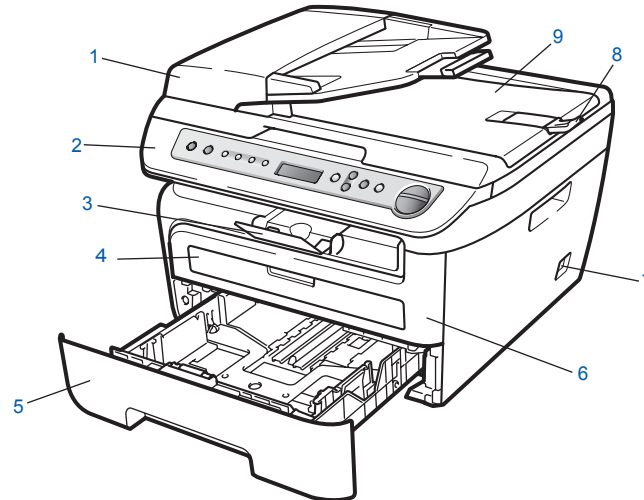

Der Lieferumfang kann in den verschiedenen Ländern unterschiedlich sein. Bewahren Sie alle Verpackungsmaterialien und den Karton auf, damit Sie das Gerät später für einen Transport wieder sicher verpacken können.

! Warnung

Zur Verpackung Ihres Gerätes wurden Plastikbeutel verwendet. Um Erstickungsgefahr zu vermeiden, halten Sie diese Beutel von Babys und Kindern fern.

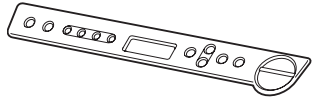

- | | |
|---|-----------------------------------|
| 1 Automatischer Vorlageneinzug (ADF) (nur DCP-7045N) | 5 Papierkassette |
| 2 Funktionstastenfeld | 6 Vordere Abdeckung |
| 3 Papierstütze des Papierausgabefaches (Druckseite unten) | 7 Netzschalter |
| 4 Manuelle Zufuhr | 8 Vorlagenstopper (nur DCP-7045N) |
| | 9 Vorlagenglas-Abdeckung |

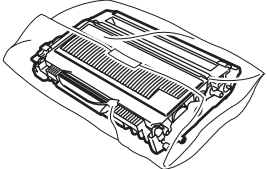
 <p>CD-ROMs Für Windows® Für Macintosh®</p>	 <p>Installationsanleitung</p>	 <p>Funktionstasten-Beschriftung (für die Schweiz)</p>
 <p>(Für Deutschland) (Für die Schweiz) Netzkabel</p>	 <p>Trommeleinheit (inklusive Tonerkassette)</p>	

Das Datenkabel ist kein standardmäßiges Zubehör. Kaufen Sie bitte das passende Datenkabel für den Anschluss, den Sie benutzen möchten (USB oder Netzwerk). Schließen Sie das Datenkabel noch NICHT an. Das Datenkabel wird erst während der Software-Installation angeschlossen.

- **USB-Kabel**
Benutzen Sie nur ein USB 2.0-Kabel, das nicht länger als zwei Meter ist. Schließen Sie das Gerät nur an den USB-Anschluss Ihres Computers und nicht am USB-Anschluss einer Tastatur oder an einem passiven USB-Hub an.
- **Netzwerkkabel (nur DCP-7045N)**
Verwenden Sie ein Netzwerkkabel für ein 10/100BASE-TX Fast Ethernet-Netzwerk (Straight-through Kategorie 5 oder höher, twisted pair).

Funktionstastenfeld

Das DCP-7030 und das DCP-7045N haben die gleichen Funktionstasten.

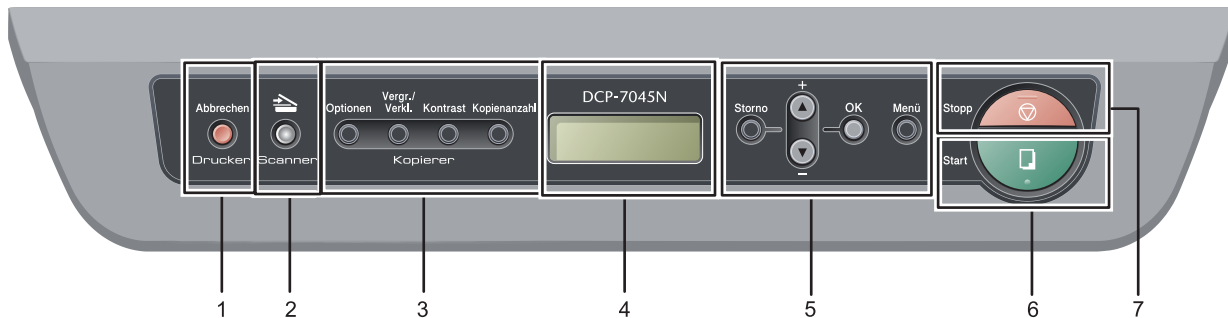

- | | |
|--|---------------|
| 1 Abbrechen-Taste | 5 Menü-Tasten |
| 2 Scanner-Taste | 6 Start-Taste |
| 3 Kopierer-Tasten | 7 Stopp-Taste |
| 4 Display (LCD - Flüssigkristallanzeige) | |



Weitere Informationen erhalten Sie unter „Tasten und ihre Funktionen“ in Kapitel 1 des Benutzerhandbuches.



Hinweis

Wenn Sie das Gerät transportieren, fassen Sie es an den seitlichen Griffen unterhalb des Vorlagenglases an. Halten Sie es NICHT am Gehäuseboden.

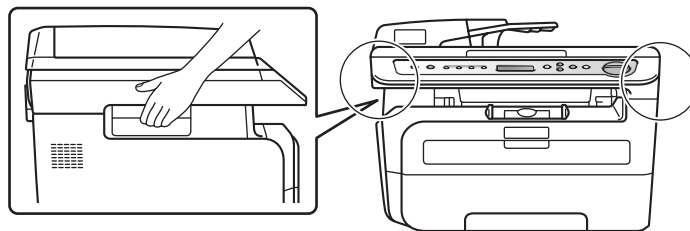

- Die Abbildungen in dieser Installationsanleitung zeigen das DCP-7045N.

1 Trommeleinheit mit Tonerkassette einsetzen

⊘ Nicht möglich

Schließen Sie **NICHT** das Datenkabel an. Es wird erst bei der Treiber-Installation angeschlossen.

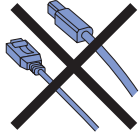

1 Öffnen Sie die vordere Abdeckung.

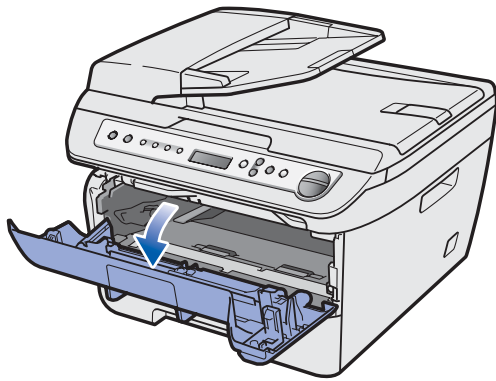

2 Packen Sie die Trommeleinheit mit Tonerkassette aus.

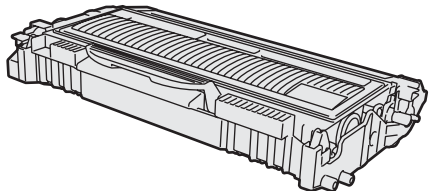

3 Schwenken Sie sie vorsichtig mehrere Male seitlich hin und her, um den Toner in der Kassette gleichmäßig zu verteilen.

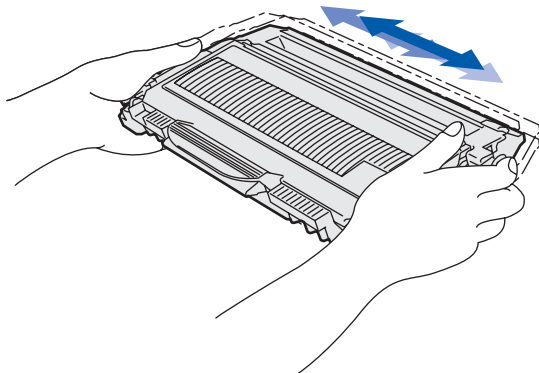

4 Setzen Sie die Trommeleinheit mit Tonerkassette in das Gerät ein.

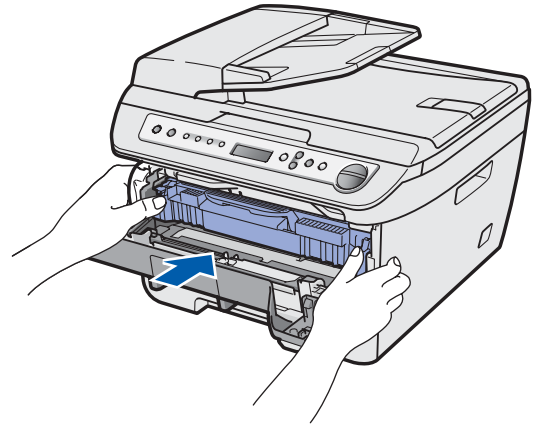
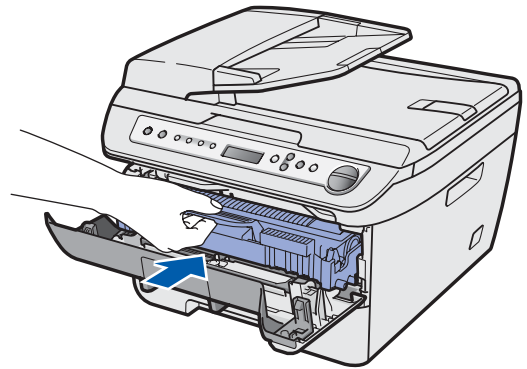

5 Schließen Sie die vordere Abdeckung.

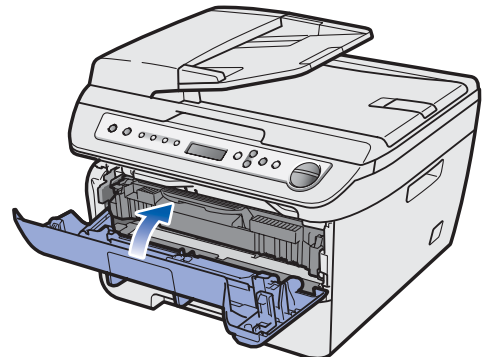

2 Papier in die Papierkassette einlegen

- 1** Ziehen Sie die Papierkassette ganz aus dem Gerät heraus.

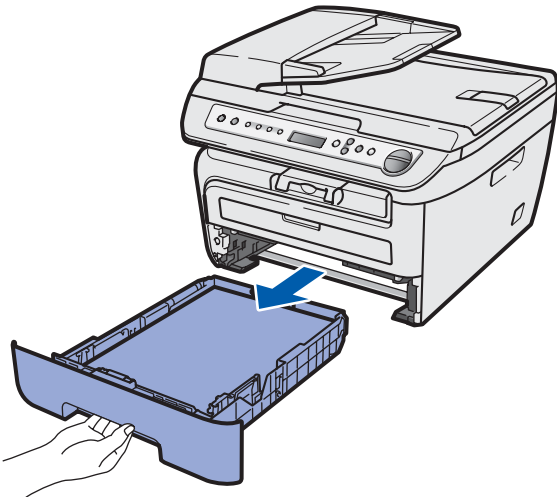

- 2** Halten Sie den grünen Hebel der jeweiligen Papierführung gedrückt und verschieben Sie die Führungen entsprechend dem gewählten Papierformat. Achten Sie darauf, dass die Papierführungen einrasten.

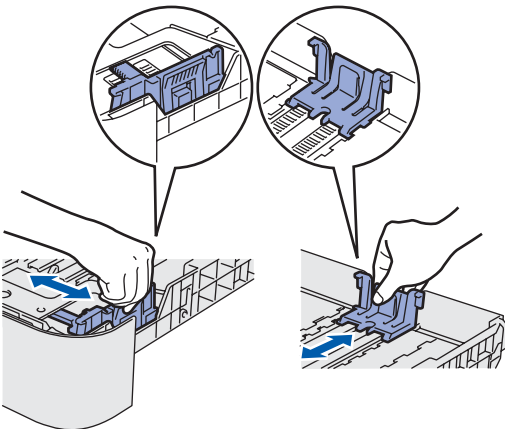

- 3** Fächern Sie den Papierstapel gut auf, um Papierstaus und Fehler beim Einzug zu vermeiden.

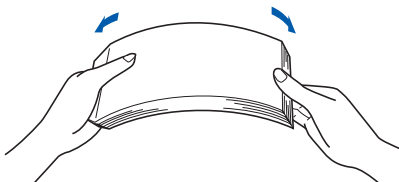

- 4** Legen Sie das Papier in die Papierkassette. Achten Sie darauf, dass das Papier flach in der Kassette liegt und die Markierung für die maximale Stapelhöhe nicht überschreitet (1).

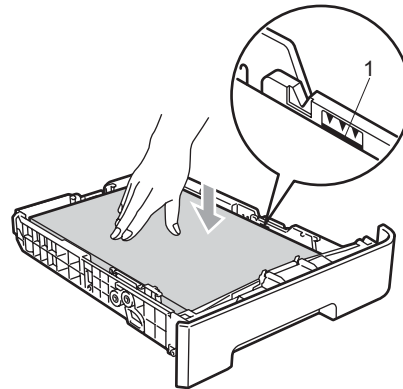

! Vorsicht

Vergewissern Sie sich, dass die Papierführungen die Papierkanten leicht berühren, damit das Papier richtig eingezogen wird. Andernfalls kann es zu Schäden am Gerät kommen.

- 5** Schieben Sie die Papierkassette wieder fest in das Gerät. Vergewissern Sie sich, dass sie vollständig eingeschoben ist.

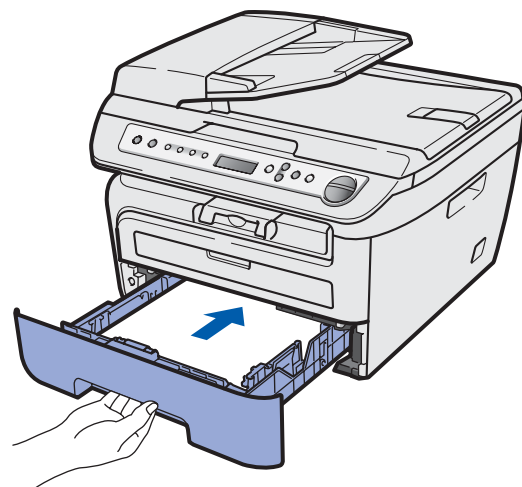

3 Funktionstasten-Beschriftung befestigen (nur für die Schweiz)

- 1 Öffnen Sie die Vorlagenglas-Abdeckung.
- 2 Befestigen Sie die Funktionstasten-Beschriftung am Gerät.

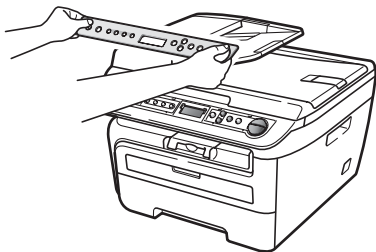

Hinweis

Wenn die Funktionstasten-Beschriftung nicht richtig befestigt ist, funktionieren die Tasten nicht richtig.

4 Stromanschluss

- 1 Vergewissern Sie sich, dass das Gerät ausgeschaltet ist. Schließen Sie das Netzkabel am Gerät an.

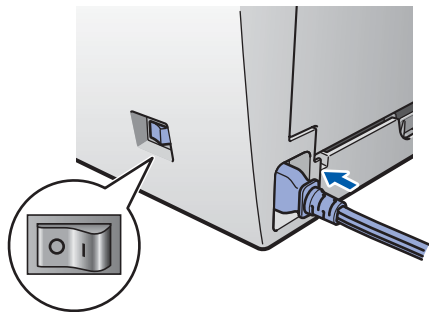

- 2 Stecken Sie den Netzstecker in die Steckdose. Schalten Sie das Gerät mit dem Netzschalter ein.

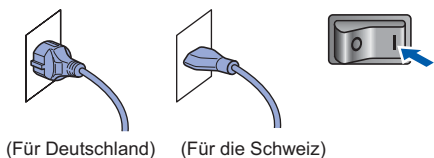

5 Land einstellen

- 1 Vergewissern Sie sich, dass das Gerät durch Anschließen des Netzkabels eingeschaltet ist. Drücken Sie **OK**.

```
Set Country
Press OK key
```

- 2 Drücken Sie oder , um Ihr Land zu wählen.

Für Deutschland:

```
Deutschland
Select ▲▼ or OK
```

Für Österreich:

```
Österreich
Select ▲▼ or OK
```

- 3 Wenn im Display Ihr Land angezeigt wird, drücken Sie **OK**.
- 4 Sie werden aufgefordert, die Wahl des Landes zu bestätigen.

Für Deutschland:

```
Deutschland?
▲ Yes ▼ No
```

Für Österreich:

```
Österreich?
▲ Yes ▼ No
```

- 5 Sie haben die folgenden Möglichkeiten:
 - Wenn im Display das richtige Land angezeigt wird, drücken Sie , um zu Schritt 6 zu gelangen.
 - Drücken Sie , um zu Schritt 2 zurückzugehen, wo Sie erneut Ihr Land auswählen können.

- 6 Im Display wird zwei Sekunden lang **Accepted (Ausgeführt!)** angezeigt, danach erscheint die Meldung **Please Wait (Bitte warten)**.

6 Displaysprache wählen

- 1 Sie haben die folgenden Möglichkeiten:
Nach dem Neustart des Gerätes erscheint im Display die Meldung:



Select Language
Press OK key

Drücken Sie **OK**.

- 2 Drücken Sie  oder , um Ihre Sprache zu wählen, und drücken Sie **OK**.



Select Language
Deutsch

- 3 Wenn die richtige Sprache gewählt ist, drücken Sie  (Ja).









Deutsch?
▲ Ja ▼ Nein

Hinweis

Falls Sie versehentlich die falsche Sprache gewählt haben, können Sie diese über das Funktionstastenmenü des Gerätes wieder ändern. (Siehe „Displaysprache wählen“ in Anhang des Benutzerhandbuches.)

7 LCD-Kontrast einstellen

Sie können den LCD-Kontrast verändern, um die Zeichen im Display heller oder dunkler anzeigen zu lassen.

- 1 Drücken Sie **Menü** und dann  oder , um 1. Geräteeinstell zu wählen. Drücken Sie **OK**.
- 2 Drücken Sie  oder , um 5. LCD-Kontrast zu wählen. Drücken Sie **OK**.
- 3 Drücken Sie , um den Kontrast zu erhöhen.
— ODER —
Drücken Sie , um den Kontrast zu verringern.
Drücken Sie **OK**.

Mitgelieferte CD-ROM „MFL-Pro Suite“

Windows®



MFL-Pro Suite installieren

Zur Installation der MFL-Pro Suite und der Multifunktions-treiber.



Andere Treiber/Programme installieren

Hier können Sie zusätzliche MFL-Pro Suite Dienstprogramme installieren, die Installation ohne ScanSoft™ PaperPort™ 11SE mit OCR von NUANCE durchführen oder nur den Treiber installieren.



Dokumentation

Zur Ansicht des Software-Handbuches und des Netzwerkhandbuches (nur DCP-7045N) im HTML-Format. Sie finden diese auch im PDF-Format im Brother Solutions Center (Internetzugang erforderlich). Im Software- und Netzwerkhandbuch sind die Funktionen beschrieben, die nach Anschluss an einen Computer zur Verfügung stehen (z. B. Drucken, Scannen und Netzwerkfunktionen).



Online-Registrierung

Zur einfachen und schnellen Registrierung des Gerätes auf der Brother-Website.



Brother Solutions Center

Hier finden Sie Informationen zu Ihrem Brother-Gerät, wie FAQs, Handbücher, Treiber-Updates und Tipps zu vielen Funktionen (Internetzugang erforderlich).



Information zum Gerät

Besuchen Sie unsere Website zum original Brother Verbrauchsmaterial:

<http://www.brother.com/original/>.



MFL-Pro Suite reparieren (nur USB)

Zum automatischen Reparieren und Neuinstallieren der MFL-Pro Suite, falls die Installation nicht erfolgreich durchgeführt werden konnte.



Hinweis

Die MFL-Pro Suite enthält Drucker- und Scannertreiber, das Brother ControlCenter3 sowie ScanSoft™ PaperPort™ 11SE. ScanSoft™ PaperPort™ 11SE ist ein Dokumenten-Management-Programm zum Scannen und zur Ansicht von Dokumenten.

Macintosh®

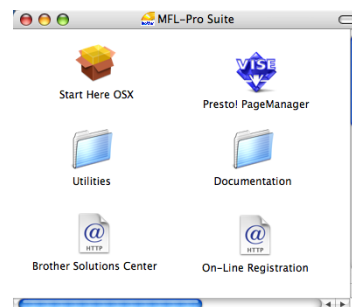

Start Here OSX

Zur Installation der MFL-Pro Suite, die Drucker- und Scannertreiber, das Brother ControlCenter2 und BRAdmin Light für Mac OS® X 10.2.4 oder höher enthält.



Documentation

Zur Ansicht des Software-Handbuches und des Netzwerkhandbuches (nur DCP-7045N) im HTML-Format. Sie finden diese auch im PDF-Format im Brother Solutions Center (Internetzugang erforderlich). Im Software- und Netzwerkhandbuch sind die Funktionen beschrieben, die nach Anschluss an einen Computer zur Verfügung stehen (z. B. Drucken, Scannen und Netzwerkfunktionen).



Brother Solutions Center

Hier finden Sie Informationen zu Ihrem Brother-Gerät, wie FAQs, Handbücher, Treiber-Updates und Tipps zu vielen Funktionen (Internetzugang erforderlich).



Presto! PageManager

Sie können Presto!® PageManager® installieren, mit dem die Scan-to-Text-Funktion des Brother ControlCenter2 verwendet und Fotos sowie Dokumente einfach gescannt und verwaltet werden können.



On-Line Registration

Zur einfachen und schnellen Registrierung des Gerätes auf der Brother-Website.



Utilities

Dieser Ordner enthält die folgenden zusätzlichen Dienstprogramme:

- Presto!® PageManager® Uninstaller
- BRAdmin Light (nur DCP-7045N)

Folgen Sie der Installationsbeschreibung für das von Ihnen verwendete Betriebssystem und den verwendeten Anschluss. Die aktuellsten Treiber und Handbücher sowie Tipps und Hilfen für eventuell auftretende Probleme finden Sie im Brother Solutions Center, das Sie direkt aus dem Treiber oder über www.brother.de bzw. <http://solutions.brother.com/> aufrufen können.

Windows®



USB-Anschluss 14



Verkabelter Netzwerkanschluss (nur DCP-7045N) 17

Macintosh®



USB-Anschluss 20



Verkabelter Netzwerkanschluss (nur DCP-7045N) 22

USB-Anschluss (für Windows® 2000 Professional/XP/XP Professional x64 Edition/Windows Vista®)

Wichtig

Vergewissern Sie sich, dass das Gerät wie in Schritt 1 *Inbetriebnahme des Gerätes* auf den Seiten 8 bis 11 beschrieben vorbereitet wurde.

Hinweis

- Schließen Sie alle Anwendungen, bevor Sie die Installation der MFL-Pro Suite starten.
- Die mitgelieferte CD-ROM enthält ScanSoft™ PaperPort™ 11SE. Diese Anwendung unterstützt nur Windows® 2000 (SP4 oder höher), XP (SP2 oder höher), XP Professional x64 Edition und Windows Vista®. Führen Sie ein Update mit dem neusten Windows® Service Pack durch, bevor Sie die MFL-Pro Suite installieren.

- 1 Schalten Sie das Gerät aus, ziehen Sie den Netzstecker und ziehen Sie das Datenkabel ab, falls Sie es schon angeschlossen haben.

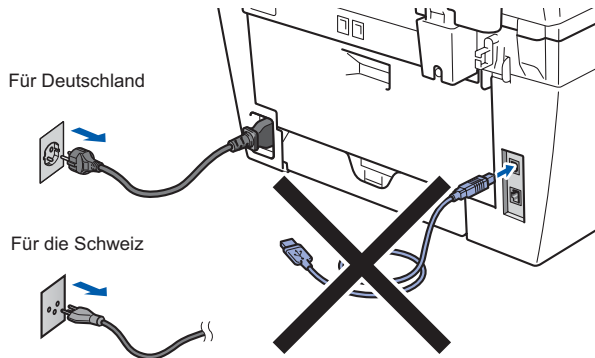

- 2 Schalten Sie den Computer ein. (Sie müssen sich mit Administratorrechten anmelden.)

- 3 Legen Sie die mitgelieferte CD-ROM für Windows® in das CD-ROM-Laufwerk. Wenn das Dialogfeld zur Auswahl des Modells erscheint, wählen Sie Ihr Modell. Wenn das Dialogfeld zur Auswahl der Sprache erscheint, wählen Sie Ihre Sprache.

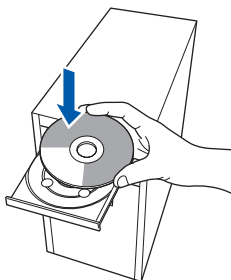

- 4 Das Hauptmenü der CD-ROM erscheint. Klicken Sie auf **MFL-Pro Suite installieren**.



Hinweis

- Falls dieses Fenster nicht automatisch erscheint, führen Sie über den Windows®-Explorer das Programm **start.exe** im Hauptverzeichnis der Brother CD-ROM aus.
- Wenn unter Windows Vista® die Benutzerkontensteuerung angezeigt wird, klicken Sie auf **Zulassen**.

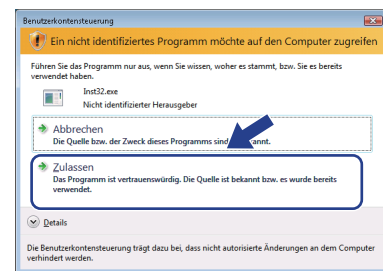

- 5 Nachdem Sie die Lizenzvereinbarung für ScanSoft™ PaperPort™ 11SE gelesen und akzeptiert haben, klicken Sie auf **Ja**.

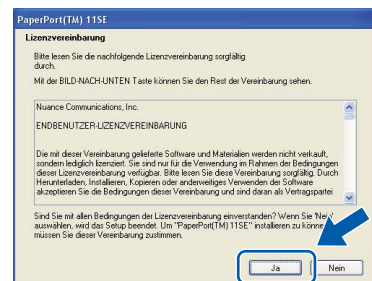

Die Installation von ScanSoft™ PaperPort™ 11SE wird nun automatisch gestartet. Danach beginnt die Installation der MFL-Pro Suite.

- 6** Wenn die Lizenzvereinbarung für die Brother MFL-Pro Suite erscheint, klicken Sie auf **Ja**, wenn Sie die Vereinbarung akzeptieren.



- 7** Wählen Sie **Normal (DCP-7030)** oder **Lokaler Anschluss (USB)** (DCP-7045N) und klicken Sie auf **Weiter**. Die Installation wird fortgesetzt.

<DCP-7030>

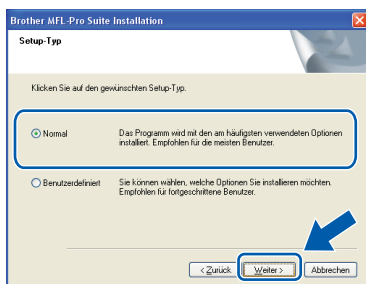

<DCP-7045N>

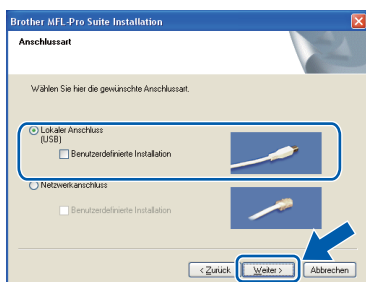

Hinweis

(nur DCP-7045N)
 Wenn Sie den **BR-Script-Druckertreiber** installieren möchten, aktivieren Sie **Benutzerdefinierte Installation** und folgen Sie den Anweisungen auf dem Bildschirm. Wenn das Dialogfeld **Features wählen** erscheint, aktivieren Sie das Kontrollkästchen **BRScript-Druckertreiber** und folgen Sie weiter den Anweisungen auf dem Bildschirm.

- 8** Wenn der folgende Bildschirm erscheint, schließen Sie das USB-Kabel zuerst am Computer und dann am Gerät an.

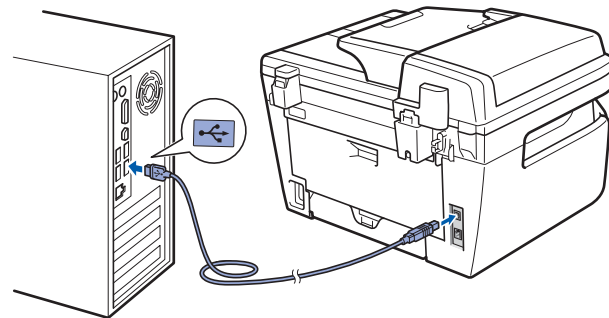
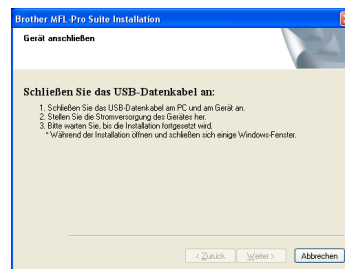

⊘ Nicht möglich

Schließen Sie das Gerät nicht am **USB-Anschluss einer Tastatur** oder an einem **passiven USB-Hub** an. **Brother empfiehlt, das Gerät direkt an den Computer anzuschließen.**

- 9** Stecken Sie den Netzstecker in die Steckdose. Schalten Sie das Gerät mit dem Netzschalter ein.

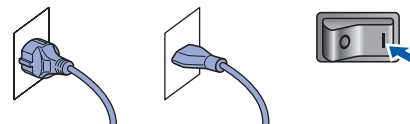

(Für Deutschland) (Für die Schweiz)

Die Installation der Brother-Treiber startet automatisch. **Die einzelnen Installationsbildschirme erscheinen nacheinander. Warten Sie ein wenig.**

⊘ Nicht möglich

Versuchen Sie auf **KEINEM** der Bildschirme, die Installation abubrechen.

- 10** Wenn das Fenster zur Online-Registrierung erscheint, wählen Sie die gewünschte Option und folgen Sie den Anweisungen auf dem Bildschirm.

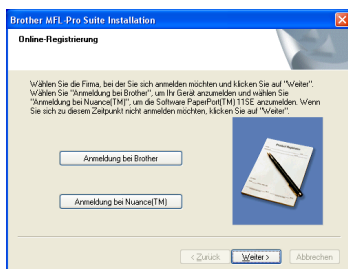

- 11** Klicken Sie auf **Fertig stellen**, um den Computer neu zu starten. (Nach dem Neustart müssen Sie sich mit Administratorrechten anmelden.)

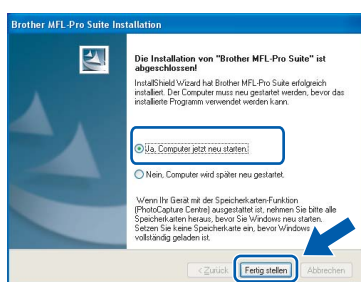

Hinweis

- **„XML Paper Specification“-Druckertreiber**
Der „XML Paper Specification“-Druckertreiber ist der am besten geeignete Treiber, um aus Anwendungen zu drucken, die das Dokumentenformat „XML Paper Specification“ verwenden. Sie können den neuesten Treiber vom Brother Solutions Center (<http://solutions.brother.com>) herunterladen.
- Nach dem Neustart wird automatisch die **Installationsprüfung** gestartet. Falls die **Installationsprüfung** einen Fehler zeigt, folgen Sie den Anweisungen auf dem Bildschirm oder lesen Sie die Online-Hilfe und FAQs unter **Start/Alle Programme/Brother/DCP-XXXX**. (XXXX steht für den Namen Ihres Modells.)



Die MFL-Pro Suite (inklusive der Brother Drucker- und Scannertreiber) ist nun installiert und die Installation ist abgeschlossen.

Verkabelter Netzwerkanschluss (nur DCP-7045N) (für Windows® 2000 Professional/XP/XP Professional x64 Edition/Windows Vista®)

Wichtig

Vergewissern Sie sich, dass das Gerät wie in Schritt 1 *Inbetriebnahme des Gerätes* auf den Seiten 8 bis 11 beschrieben vorbereitet wurde.

Hinweis

Die mitgelieferte CD-ROM enthält ScanSoft™ PaperPort™ 11SE. Diese Anwendung unterstützt nur Windows® 2000 (SP4 oder höher), XP (SP2 oder höher), XP Professional x64 Edition und Windows Vista®. Führen Sie ein Update mit dem neusten Windows® Service Pack durch, bevor Sie die MFL-Pro Suite installieren.

1 Schalten Sie das Gerät aus und ziehen Sie den Netzstecker aus der Steckdose.

2 Schließen Sie das Netzwerk Kabel zuerst am Gerät und dann in Ihrem Netzwerk an.

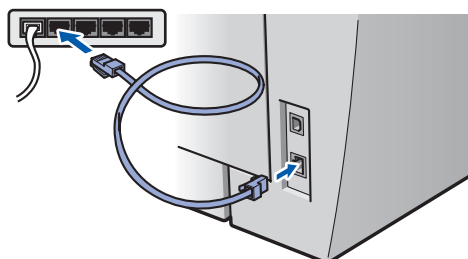

3 Stecken Sie den Netzstecker in die Steckdose. Schalten Sie das Gerät mit dem Netzschalter ein.

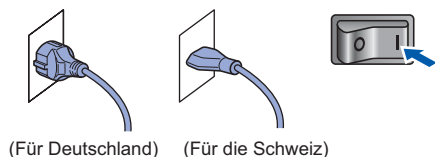

4 Schalten Sie den Computer ein. (Sie müssen sich mit Administratorrechten anmelden.) Schließen Sie alle Anwendungen, bevor Sie die Installation der MFL-Pro Suite starten.

Hinweis

Wenn Sie eine Personal Firewall verwenden, müssen Sie diese vor Beginn der Installation deaktivieren. Nach der Installation starten Sie dann die Firewall-Software neu.

5 Legen Sie die mitgelieferte CD-ROM in das CD-ROM-Laufwerk. Wenn das Dialogfeld zur Auswahl des Modells erscheint, wählen Sie Ihr Modell. Wenn das Dialogfeld zur Auswahl der Sprache erscheint, wählen Sie Ihre Sprache.

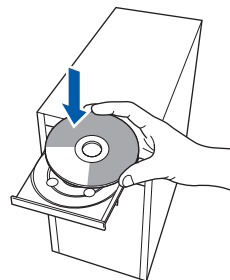

6 Das Hauptmenü der CD-ROM erscheint. Klicken Sie auf **MFL-Pro Suite installieren**.



Hinweis

- Falls dieses Fenster nicht automatisch erscheint, führen Sie über den Windows®-Explorer das Programm **start.exe** im Hauptverzeichnis der Brother CD-ROM aus.
- Wenn unter Windows Vista® die Benutzerkontensteuerung angezeigt wird, klicken Sie auf **Zulassen**.

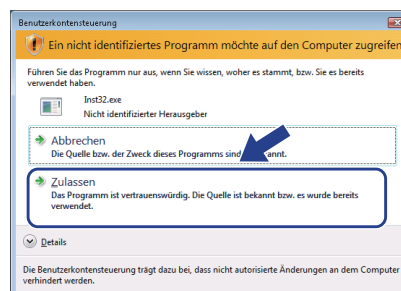

- 7** Nachdem Sie die Lizenzvereinbarung für ScanSoft™ PaperPort™ 11SE gelesen und akzeptiert haben, klicken Sie auf **Ja**.

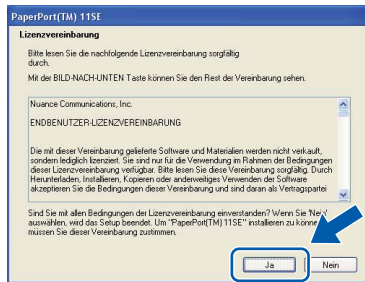

Die Installation von ScanSoft™ PaperPort™ 11SE wird nun automatisch gestartet. Danach beginnt die Installation der MFL-Pro Suite.

- 8** Wenn die Lizenzvereinbarung für die Brother MFL-Pro Suite erscheint, klicken Sie auf **Ja**, wenn Sie die Vereinbarung akzeptieren.

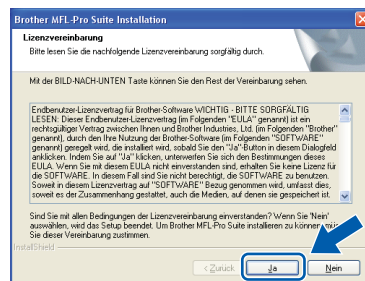

- 9** Wählen Sie **Netzwerkanschluss** und klicken Sie dann auf **Weiter**.

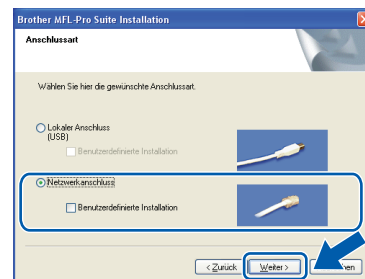

Hinweis

(nur DCP-7045N)
Wenn Sie den **BR-Script-Druckertreiber** installieren möchten, aktivieren Sie **Benutzerdefinierte Installation** und folgen Sie den Anweisungen auf dem Bildschirm. Wenn das Dialogfeld **Features wählen** erscheint, aktivieren Sie das Kontrollkästchen **BRScript-Druckertreiber** und folgen Sie weiter den Anweisungen auf dem Bildschirm.

- 10** Für Windows® XP SP2/Windows Vista®: Wenn dieses Fenster erscheint, wählen Sie **Porteinstellungen der Firewall zum Herstellen der Netzwerkverbindung ändern und Installation fortsetzen.(empfohlen)** und klicken Sie auf **Weiter**.

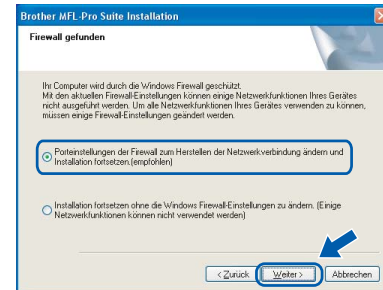

Wenn Sie nicht die Windows®-Firewall verwenden, lesen Sie im Handbuch Ihrer Software nach, wie Sie die folgenden Netzwerk-Ports hinzufügen können.

- Zum Scannen im Netzwerk fügen Sie den UDP-Port 54925 hinzu.
- Zum PC-Faxempfang im Netzwerk fügen Sie den UDP-Port 54926 hinzu.
- Wenn weiterhin Probleme mit der Netzwerkverbindung auftreten, fügen Sie den UDP-Port 137 hinzu.

- 11** Falls Ihr Gerät für das Netzwerk konfiguriert ist, wählen Sie es in der Liste aus und klicken Sie auf **Weiter**.

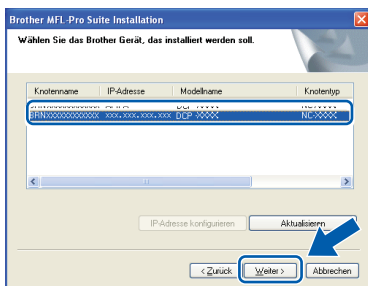

Falls für Ihr Gerät **APIPA** im Feld **IP-Adresse** angezeigt wird, klicken Sie auf **IP-Adresse konfigurieren** und geben Sie eine im Netzwerk gültige IP-Adresse für Ihr Gerät ein.

Hinweis

- Die IP-Adresse und den Knotennamen Ihres Gerätes können Sie der Netzwerk-Konfigurationsliste entnehmen. (Siehe Netzwerk-Konfigurationsliste ausdrucken auf Seite 27.)
- Falls Ihr Gerät noch nicht für das Netzwerk konfiguriert ist, erscheint die Meldung:



Klicken Sie auf **OK**. Das Dialogfeld **IP-Adresse konfigurieren** erscheint. Geben Sie eine im Netzwerk gültige IP-Adresse für Ihr Gerät ein.

- 12** Die Installation der Brother-Treiber startet automatisch. **Die einzelnen Installationsbildschirme erscheinen nacheinander. Warten Sie ein wenig.**

Nicht möglich

Versuchen Sie auf **KEINEM** der Bildschirme, die Installation abzubrechen.

Hinweis

Wenn unter Windows Vista® der folgende Bildschirm erscheint, aktivieren Sie das Kontrollkästchen und klicken Sie auf **Installieren**, um die Installation vollständig abzuschließen.

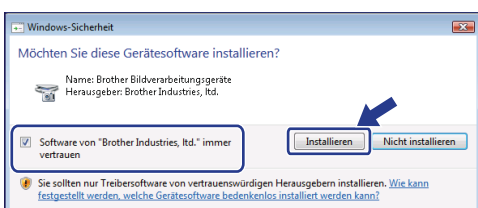

- 13** Wenn das Fenster zur Online-Registrierung erscheint, wählen Sie die gewünschte Option und folgen Sie den Anweisungen auf dem Bildschirm.

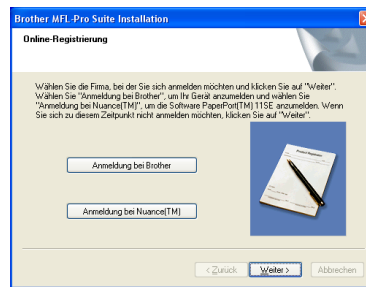

- 14** Klicken Sie auf **Fertig stellen**, um den Computer neu zu starten. (Nach dem Neustart müssen Sie sich mit Administratorrechten anmelden.)



OK! Die MFL-Pro Suite ist nun installiert und die Installation ist abgeschlossen.

Hinweis

- „XML Paper Specification“-Druckertreiber
Der „XML Paper Specification“-Druckertreiber ist der am besten geeignete Treiber, um aus Anwendungen zu drucken, die das Dokumentenformat „XML Paper Specification“ verwenden. Sie können den neuesten Treiber vom Brother Solutions Center (<http://solutions.brother.com>) herunterladen.
- Die MFL-Pro Suite enthält Drucker- und Scannertreiber für das Netzwerk, das Brother ControlCenter3 und ScanSoft™ PaperPort™ 11SE mit OCR. ScanSoft™ PaperPort™ 11SE ist ein Dokumenten-Management-Programm zum Scannen und zur Ansicht von Dokumenten.
- Nach dem Neustart wird automatisch die **Installationsprüfung** gestartet. Falls die **Installationsprüfung** einen Fehler zeigt, folgen Sie den Anweisungen auf dem Bildschirm oder lesen Sie die Online-Hilfe und FAQs unter **Start/Alle Programme/Brother/DCP-XXXX.LAN**. (XXXX steht für den Namen Ihres Modells.)

USB-Anschluss

Für Mac OS® X 10.2.4 oder höher

Wichtig

Vergewissern Sie sich, dass das Gerät wie in Schritt 1 *Inbetriebnahme des Gerätes* auf den Seiten 8 bis 11 beschrieben vorbereitet wurde.

Hinweis

Wenn Sie Mac OS® X 10.2.0 bis 10.2.3 benutzen, sollten Sie Ihr System auf Mac OS® X 10.2.4 oder höher aktualisieren. (Neueste Informationen zu Mac OS® X finden Sie unter <http://solutions.brother.com>)

- 1 Stecken Sie den Netzstecker in die Steckdose. Schalten Sie das Gerät mit dem Netzschalter ein.

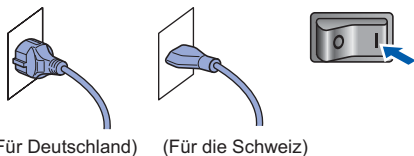

(Für Deutschland) (Für die Schweiz)

- 2 Schließen Sie das USB-Kabel zuerst am Macintosh® und dann am Gerät an.

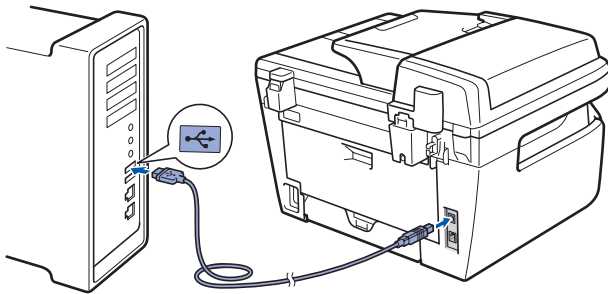

⊘ Nicht möglich

Schließen Sie das Gerät nicht am USB-Anschluss einer Tastatur oder an einem passiven USB-Hub an. Brother empfiehlt, das Gerät direkt an den Computer anzuschließen.

- 3 Schalten Sie Ihren Macintosh® ein.

- 4 Legen Sie die mitgelieferte CD-ROM für Macintosh® in das CD-ROM-Laufwerk.

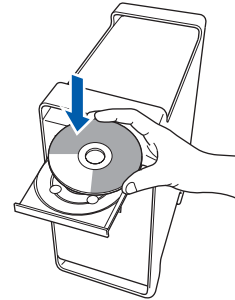

- 5 Doppelklicken Sie auf das Symbol **Start Here OSX**, um mit der Installation zu beginnen. Folgen Sie den Anweisungen auf dem Bildschirm.



Hinweis

- Lesen Sie im Software-Handbuch auf der CD-ROM, wie Sie den BR-Script-Druckertreiber installieren.
- Bitte warten Sie, das Installieren der Software dauert einige Sekunden. Nach der Installation klicken Sie auf **Neustart**, um die Installation abzuschließen.

- 6 Die Brother-Software sucht nach dem Brother-Gerät. Währenddessen wird das folgende Fenster angezeigt:



7 Wenn dieses Fenster erscheint, klicken Sie auf **OK**.



OK! Für Mac OS® X 10.3.x oder höher: Die MFL-Pro Suite, die Brother Drucker- und Scannertreiber sowie das Brother ControlCenter2 sind nun installiert und die Installation ist abgeschlossen. Gehen Sie zu Schritt 12.

8 Für Mac OS® X 10.2.4 bis 10.2.8: Klicken Sie auf **Hinzufügen**.

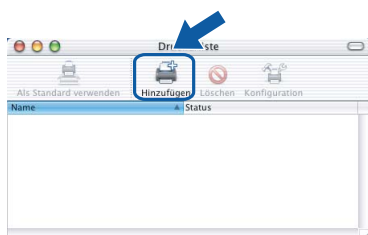

9 Wählen Sie **USB**.

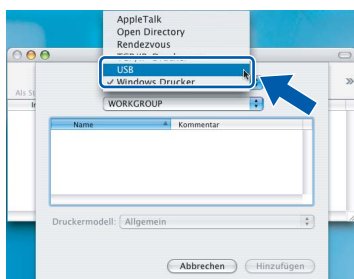

10 Wählen Sie Ihr Modell aus und klicken Sie auf **Hinzufügen**.

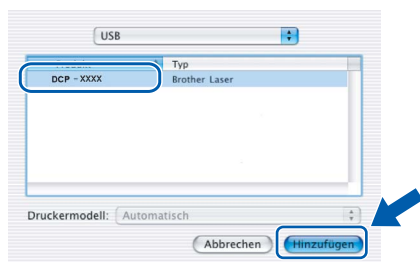

11 Klicken Sie auf **Print Center** und dann auf **Print Center beenden**.

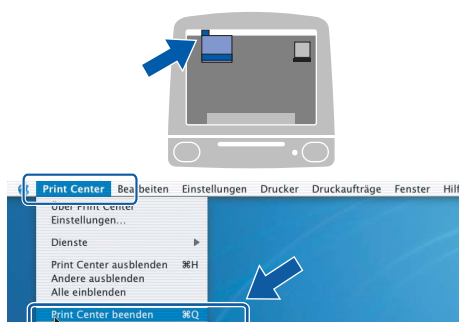

OK! Die MFL-Pro Suite, die Brother Drucker- und Scannertreiber sowie das Brother ControlCenter2 sind nun installiert und die Installation ist abgeschlossen.

12 Um den Presto!® PageManager® zu installieren, doppelklicken Sie auf das Symbol **Presto! PageManager** und folgen Sie den Anweisungen auf dem Bildschirm.

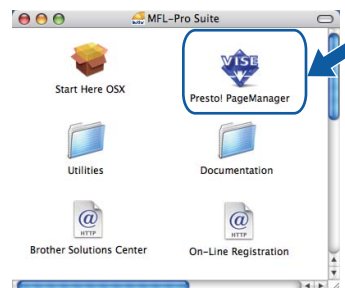

Hinweis

Presto!® PageManager® enthält ein Texterkennungsprogramm, mit dem Sie die Scan-to-Text-Funktion des Brother ControlCenter2 verwenden können. Mit dem Presto!® PageManager® können Sie auch Fotos und Dokumente einfach einscannen und verwalten.

OK! Presto!® PageManager® ist nun installiert und die Installation ist abgeschlossen.

Macintosh®
USB

Verkabelter Netzwerkanschluss (nur DCP-7045N)

Für Mac OS® X 10.2.4 oder höher

Wichtig

Vergewissern Sie sich, dass das Gerät wie in Schritt 1 *Inbetriebnahme des Gerätes* auf den Seiten 8 bis 11 beschrieben vorbereitet wurde.

- 1 Stecken Sie den Netzstecker in die Steckdose. Schalten Sie das Gerät mit dem Netzschalter ein.

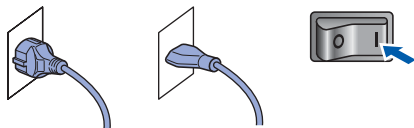

(Für Deutschland) (Für die Schweiz)

- 2 Schließen Sie das Netzkabel zuerst am Gerät und dann in Ihrem Netzwerk an.

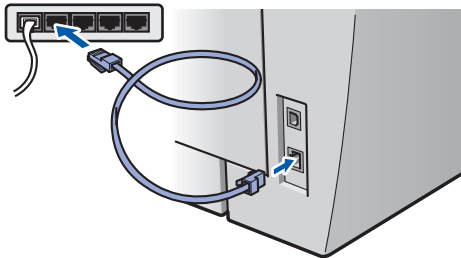

- 3 Schalten Sie Ihren Macintosh® ein.
- 4 Legen Sie die mitgelieferte CD-ROM für Macintosh® in das CD-ROM-Laufwerk ein.

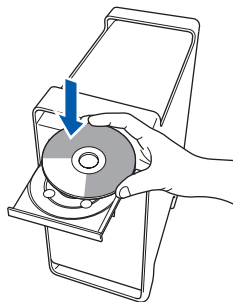

- 5 Doppelklicken Sie auf das Symbol **Start Here OSX**, um mit der Installation zu beginnen. Folgen Sie den Anweisungen auf dem Bildschirm.



Hinweis

- Lesen Sie im Netzwerkhandbuch auf der CD-ROM, wie Sie den BR-Script-Treiber installieren.
- Bitte warten Sie, das Installieren der Software dauert einige Sekunden. Nach der Installation klicken Sie auf **Neustart**, um die Installation abzuschließen.

- 6** Die Brother-Software sucht nach dem Brother-Gerät. Währenddessen wird das folgende Fenster angezeigt:



Hinweis

- Falls Ihr Gerät für das Netzwerk konfiguriert ist, wählen Sie es in der Liste aus und klicken Sie dann auf **OK**. Wenn nur ein Gerät im Netzwerk angeschlossen ist, wird es automatisch ausgewählt und dieses Fenster erscheint nicht. Gehen Sie zu Schritt 7.

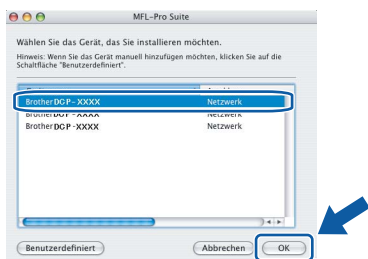

- Wenn dieses Fenster erscheint, klicken Sie auf **OK**.



Geben Sie für Ihren Macintosh® unter **Computername** einen Namen von bis zu 15 Zeichen Länge ein und klicken Sie auf **OK**. Gehen Sie zu Schritt 7.

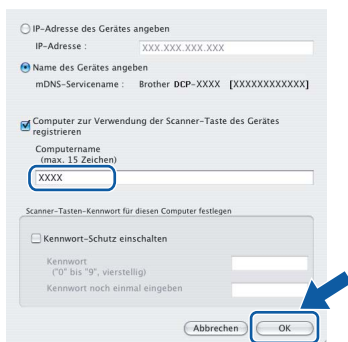

- Um die Scanner-Taste im Netzwerk zu verwenden, müssen Sie **Computer zur Verwendung der Scanner-Taste des Gerätes registrieren** aktivieren.
- Der eingegebene Name wird nach Drücken der **Scanner-Taste** und Auswahl einer Scanfunktion im Display des Gerätes angezeigt. (Mehr Informationen zum Scannen im Netzwerk finden Sie im Software-Handbuch auf der CD-ROM.)

- 7** Wenn dieses Fenster erscheint, klicken Sie auf **OK**.



OK!

Für Mac OS® X 10.3.x oder höher: Die MFL-Pro Suite, die Brother Drucker- und Scannertreiber sowie das Brother ControlCenter2 sind nun installiert und die Installation ist abgeschlossen. Gehen Sie zu Schritt 12.

- 8** Für Mac OS® X 10.2.4 bis 10.2.8: Klicken Sie auf **Hinzufügen**.

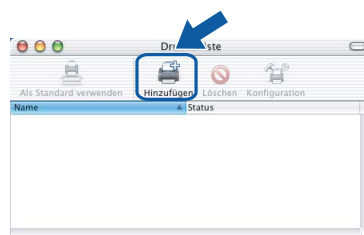

- 9** Für Mac OS® X 10.2.4 bis 10.2.8: Wählen Sie die unten gezeigte Option.

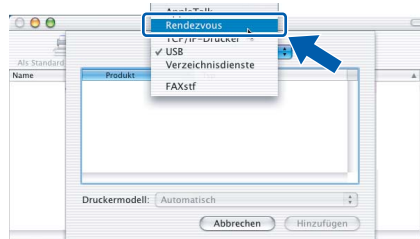

- 10** Wählen Sie Ihr Modell aus und klicken Sie auf **Hinzufügen**.



- 11** Klicken Sie auf **Print Center** und dann auf **Print Center beenden**.

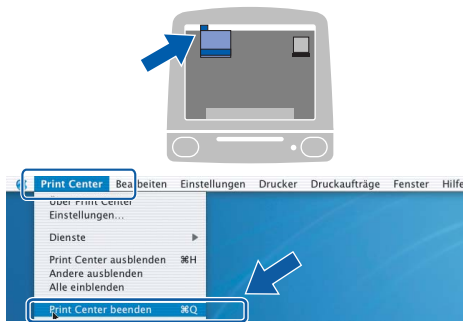

- OK!** Die **MFL-Pro Suite**, die **Brother Drucker- und Scannertreiber** sowie das **Brother ControlCenter2** sind nun installiert und die Installation ist abgeschlossen.

- 12** Um den **Presto!® PageManager®** zu installieren, doppelklicken Sie auf das Symbol **Presto! PageManager** und folgen Sie den Anweisungen auf dem Bildschirm.

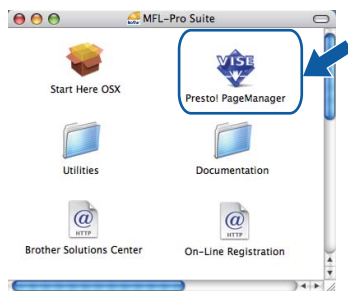

 **Hinweis**

Presto!® PageManager® enthält ein Texterkennungsprogramm, mit dem Sie die Scan-to-Text-Funktion des Brother ControlCenter2 verwenden können. Mit dem Presto!® PageManager® können Sie auch Fotos und Dokumente einfach einscannen und verwalten.

- OK!** **Presto!® PageManager®** ist nun installiert und die Installation ist abgeschlossen.

Konfigurationsprogramm BRAdmin Light (für Windows®)

BRAdmin Light ist ein Dienstprogramm für die Erstinstallation von netzwerkfähigen Brother-Geräten. Mit diesem Programm können Sie auch nach Brother-Geräten im Netzwerk suchen, deren Status anzeigen und grundlegende Netzwerkeinstellungen, wie die IP-Adresse, konfigurieren.

Weitere Informationen über BRAdmin Light erhalten Sie unter <http://solutions.brother.com>.

Hinweis

Wenn Sie ein erweitertes Druckerwaltungsprogramm benötigen, sollten Sie die neueste Version von Brother BRAdmin Professional verwenden. Sie können diese von <http://solutions.brother.com> herunterladen.

BRAdmin Light installieren

Hinweis

Das Standard-Kennwort des MFC/DCP-Servers ist **access**. Das Kennwort kann mit BRAdmin Light geändert werden.

- 1 Klicken Sie im Hauptmenü auf **Andere Treiber/Programme installieren**.



- 2 Klicken Sie auf **BRAdmin Light** und folgen Sie den Anweisungen auf dem Bildschirm.



IP-Adresse, Subnetzmaske und Gateway mit BRAdmin Light einstellen

Hinweis

Wenn ein DHCP/BOOTP/RARP-Server in Ihrem Netzwerk vorhanden ist, müssen Sie die folgenden Schritte nicht ausführen. Das Gerät erhält in diesem Fall seine IP-Adresse automatisch.

- 1 Starten Sie BRAdmin Light. BRAdmin Light sucht automatisch nach neuen Geräten.



- 2 Doppelklicken Sie auf das nicht konfigurierte Gerät.

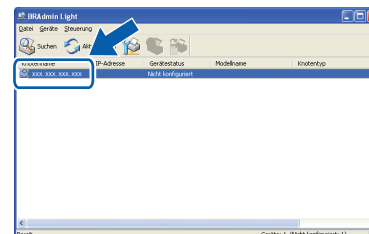

- 3 Wählen Sie **Statisch** als Boot-Methode. Geben Sie die **IP-Adresse**, die **Subnetzmaske** und das **Gateway** ein und klicken Sie dann auf **OK**.

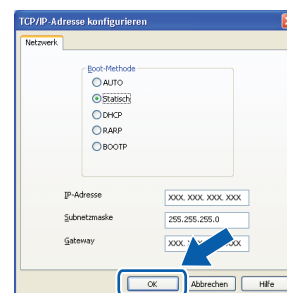

- 4 Die Angaben werden im Gerät gespeichert.

Konfigurationsprogramm BRAdmin Light (für Mac OS[®] X)

BRAdmin Light ist ein Dienstprogramm für die Erstinstallation von netzwerkfähigen Brother-Geräten. Sie können mit diesem Programm unter Mac OS[®] X 10.2.4 oder höher auch nach Brother-Geräten im Netzwerk suchen, deren Status anzeigen und grundlegende Netzwerkeinstellungen, wie die IP-Adresse, konfigurieren.

BRAdmin Light wird automatisch mit dem Druckertreiber installiert. Wenn Sie den Druckertreiber bereits installiert haben, müssen Sie BRAdmin Light nicht erneut installieren. Weitere Informationen über BRAdmin Light finden Sie unter <http://solutions.brother.com>.

IP-Adresse, Subnetzmaske und Gateway mit BRAdmin Light einstellen

Hinweis

- Wenn ein DHCP/BOOTP/RARP-Server in Ihrem Netzwerk vorhanden ist, müssen Sie die folgenden Schritte nicht ausführen. Das Gerät erhält in diesem Fall seine IP-Adresse automatisch.
- Vergewissern Sie sich, dass die Java[™]-Client-Version 1.4.1_07 oder höher auf Ihrem Computer installiert ist.
- Das Standard-Kennwort des MFC/DCP-Servers ist **access**. Das Kennwort kann mit BRAdmin Light geändert werden.

- 1 Doppelklicken Sie auf Ihrem Desktop auf das Symbol **Macintosh HD**.

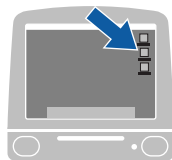

- 2 Wählen Sie **Library**, **Printers**, **Brother** und dann **Utilities**.

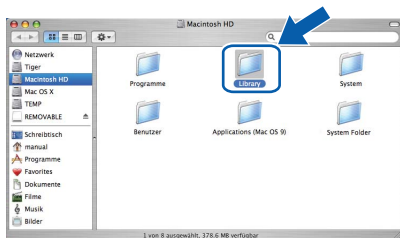

- 3 Doppelklicken Sie auf die Datei **BRAdmin Light.jar** und starten Sie die Software. BRAdmin Light sucht automatisch nach neuen Geräten.

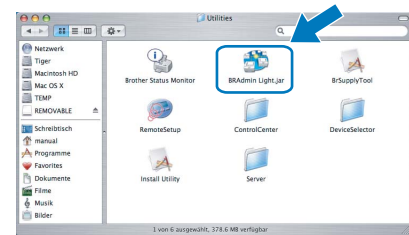

- 4 Doppelklicken Sie auf das nicht konfigurierte Gerät.

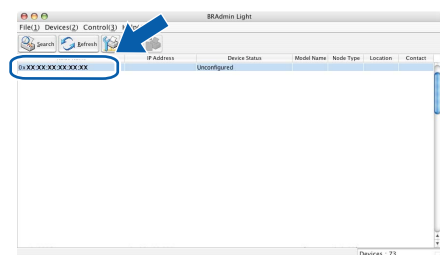

- 5 Wählen Sie **STATIC (Statisch)** als **Boot Method (Boot-Methode)**. Geben Sie **IP Address (IP-Adresse)**, **Subnet Mask (Subnetzmaske)** und **Gateway** ein und klicken Sie dann auf **OK**.

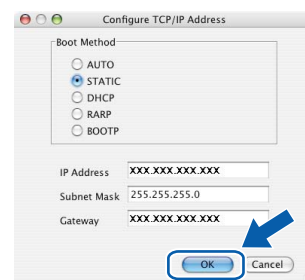

- 6 Die Angaben werden im Gerät gespeichert.

Web Based Management (Webbrowser)

Der Brother MFC/DCP-Server ist mit einem Webbrowser ausgestattet, mit dem der Gerätestatus überwacht und einige Konfigurationseinstellungen über HTTP (Hyper Text Transfer Protocol) geändert werden können.

Hinweis

- Der Benutzername ist **'admin'** und das Standardkennwort ist **'access'**. Sie können das Kennwort mit einem Webbrowser ändern.
- Wir empfehlen Microsoft Internet Explorer 6.0[®] (oder höher) oder Firefox[®] 1.0 (oder höher) für Windows[®] und Safari[™] 1.0 für Macintosh[®]. Stellen Sie sicher, dass JavaScript und Cookies in dem von Ihnen benutzten Browser stets aktiviert sind. Wir empfehlen, auf Safari[™] 1.2 oder höher zu aktualisieren, um JavaScript zu aktivieren. Zur Verwendung eines Webbrowsers müssen Sie die IP-Adresse des MFC/DCP-Servers kennen.



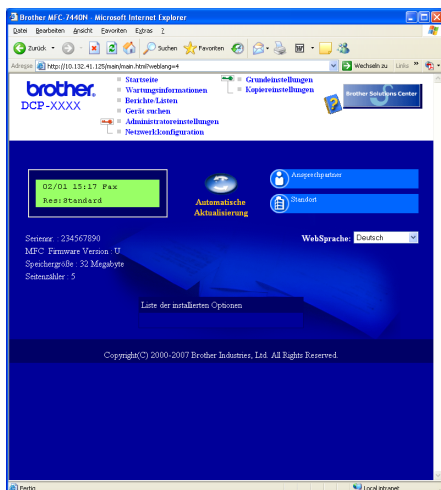



- 1 Öffnen Sie Ihren Browser.
- 2 Geben Sie in Ihrem Browser `http://Geräte_IP_Adresse/` ein. (Wobei „Geräte_IP_Adresse“ für die IP-Adresse des Gerätes im Netzwerk oder den MFC/DCP-Servernamen steht.)
 - Zum Beispiel: `http://192.168.1.2/`



 Siehe Kapitel 2 des Netzwerkhandbuchs.





Netzwerkeinstellungen auf die werkseitigen Einstellungen zurücksetzen

Um alle Netzwerkeinstellungen des internen MFC/DCP-Servers auf die werkseitigen Einstellungen zurückzusetzen, gehen Sie wie folgt vor:

- 1 Vergewissern Sie sich, dass das Gerät nicht mit einer anderen Funktion beschäftigt ist. Ziehen Sie dann alle Kabel (außer dem Netzkabel) vom Gerät ab.
- 2 Drücken Sie **Menü** und dann  oder , um 4.LAN zu wählen. Drücken Sie **OK**.
- 3 Drücken Sie  oder , um 0.Werkseinstell. zu wählen. Drücken Sie **OK**.
- 4 Drücken Sie  um Reset zu wählen.
- 5 Drücken Sie  um Ja zu wählen.
- 6 Das Gerät startet nun neu. Schließen Sie nach dem Neustart alle Kabel wieder an.

Netzwerk-Konfigurationsliste ausdrucken

Sie können die Netzwerk-Konfigurationsliste ausdrucken, um die aktuellen Netzwerkeinstellungen zu überprüfen. Um diese Liste auszudrucken, gehen Sie dazu wie folgt vor:

- 1 Die vordere Abdeckung muss geschlossen und der Netzstecker eingesteckt sein.
- 2 Schalten Sie das Gerät ein und warten Sie, bis es betriebsbereit ist.
- 3 Drücken Sie **Menü** und dann  oder , um 1.Geräteeinstell zu wählen. Drücken Sie **OK**.
- 4 Drücken Sie **Menü** und dann  oder , um 7.Netzwerk-Konf. zu wählen. Drücken Sie **OK**.
- 5 Drücken Sie **Start**.

Verbrauchsmaterialien

Wenn Verbrauchsmaterialien ersetzt werden müssen, erscheint im Display eine entsprechende Meldung. Weitere Informationen zu den Verbrauchsmaterialien finden Sie bei dem Brother-Vertriebspartner, bei dem Sie das Gerät gekauft haben, oder unter <http://solutions.brother.com>.

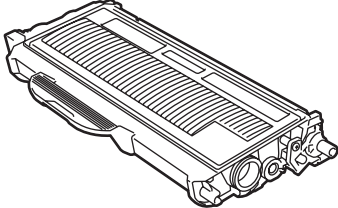
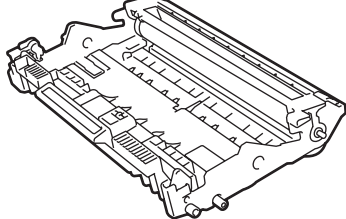
Tonerkassette	Trommeleinheit
TN-2110/TN-2120	DR-2100
	

Warenzeichen

Das Brother-Logo ist ein eingetragenes Warenzeichen von Brother Industries, Ltd.

Brother ist ein eingetragenes Warenzeichen von Brother Industries, Ltd.

Multi-Function Link ist ein eingetragenes Warenzeichen der Brother International Corporation.

Windows Vista ist entweder ein eingetragenes Warenzeichen oder ein Warenzeichen der Microsoft Corporation in den USA und anderen Ländern.

Microsoft, Windows und Windows Server sind eingetragene Warenzeichen der Microsoft Corporation in den USA und/oder anderen Ländern.

Macintosh und TrueType sind eingetragene Warenzeichen der Apple Inc.

Nuance, das Nuance-Logo, PaperPort und ScanSoft sind Warenzeichen bzw. eingetragene Warenzeichen der Nuance Communications, Inc. bzw. angeschlossener Gesellschaften in den USA und/oder anderen Ländern.

Presto! PageManager ist ein eingetragenes Warenzeichen der NewSoft Technology Corporation.

Alle Firmen, deren Programmnamen in diesem Handbuch erwähnt sind, haben spezielle Lizenzvereinbarungen für die zu ihrem Eigentum gehörenden Programme.

Alle anderen in diesem Handbuch erwähnten Marken- und Produktnamen sind Warenzeichen oder eingetragene Warenzeichen der betreffenden Firmen.

Zu dieser Anleitung

Dieses Handbuch wurde unter der Aufsicht von Brother Industries Ltd. erstellt und veröffentlicht. Es enthält die neuesten technischen Angaben und Produktinformationen.

Der Inhalt dieses Handbuches und die technischen Daten dieses Produktes können ohne vorherige Ankündigung geändert werden.

Die Firma Brother behält sich das Recht vor, Änderungen bzgl. der technischen Daten und der hierin enthaltenen Materialien ohne vorherige Ankündigung vorzunehmen. Brother übernimmt keine Haftung bei offensichtlichen Druck- und Satzfehlern.

Dieses Produkt wurde zur Verwendung im professionellen Bereich entwickelt.

brother®