

# Nikon

FOTOCAMERA DIGITALE

# D5600



## Manuale di riferimento

- Leggere attentamente il manuale prima di utilizzare la fotocamera.
- Per assicurare un uso corretto della fotocamera, assicurarsi di leggere attentamente le "Informazioni di sicurezza" (pagina xiii).
- Dopo aver letto il presente manuale, conservarlo in un luogo facilmente accessibile per riferimento futuro.

It



# SnapBridge

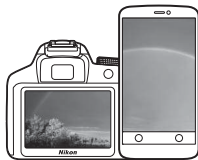

## Your images. The world. Connected

Benvenuti a SnapBridge — La nuova famiglia Nikon di servizi per arricchire la vostra esperienza delle immagini. SnapBridge elimina la barriera tra la fotocamera e uno smart device compatibile, grazie alla combinazione della tecnologia *Bluetooth*® a bassa energia (BLE) con una app dedicata. Le storie catturate con la fotocamera e gli obiettivi Nikon sono trasferite automaticamente al dispositivo al momento dello scatto. Possono persino essere caricate senza sforzo nei servizi di archiviazione cloud, invitando l'accesso su tutti i dispositivi posseduti. Le emozioni possono essere condivise ovunque e in qualsiasi momento.

### Scaricate l'app SnapBridge per iniziare!

Sfruttate l'ampia gamma di funzioni scaricando adesso l'app SnapBridge sul vostro smart device. Attraverso pochi e semplici passi, questa app collega le fotocamere Nikon con un iPhone®, iPad® e/o iPod touch® compatibile o uno smart device che esegue il sistema operativo Android™. L'app è disponibile gratuitamente dal sito web (<http://snapbridge.nikon.com>), dall'App Store® Apple e da Google Play™. Per le informazioni più recenti su SnapBridge, visitare il sito web Nikon della propria zona (□ xxi).



Download on the  
**App Store**



ANDROID APP ON

**Google Play**

## L'entusiasmante esperienza delle immagini offerta da SnapBridge...



Trasferimento automatico delle immagini dalla fotocamera allo smart device grazie alla connessione costante tra i due dispositivi — la condivisione online di foto è più facile che mai

### NIKON IMAGE SPACE



Caricamento di foto ed immagini miniatura sul servizio cloud NIKON IMAGE SPACE

## Una gamma di servizi che arricchiscono la vostra elaborazione delle immagini, tra cui:

- Telecomando della fotocamera
- Stampigliatura di informazioni di due crediti al massimo (per es. copyright, commenti, testo e loghi) sulle foto
- Aggiornamento automatico di info data e ora e info sulla posizione della fotocamera
- Ricevere aggiornamenti firmware della fotocamera



Assicurarsi di leggere attentamente tutte le istruzioni per ottenere prestazioni ottimali dalla fotocamera e di conservarle in modo che chiunque faccia uso del prodotto possa consultarle.

### Simboli e convenzioni

Per facilitare la ricerca delle informazioni necessarie, sono stati adottati i seguenti simboli e convenzioni:



Questa icona indica precauzioni; informazioni che devono essere lette prima dell'uso per evitare danni alla fotocamera.



Questa icona indica note; informazioni da leggere prima di utilizzare la fotocamera.



Questa icona indica riferimenti ad altre pagine del manuale.

Opzioni di menu, opzioni e messaggi visualizzati nel monitor della fotocamera sono mostrati in **grassetto**.

### Impostazioni della fotocamera

Le spiegazioni fornite nel manuale prevedono l'uso delle impostazioni predefinite.

#### Nikon Manual Viewer 2



















Installare l'app Nikon Manual Viewer 2 sullo smartphone o sul tablet per visualizzare i manuali della fotocamera digitale Nikon in qualunque luogo e in qualunque momento. Nikon Manual Viewer 2 può essere scaricato gratuitamente dall'App Store e da Google Play. Lo scaricamento dell'app e dei manuali dei prodotti richiede una connessione a Internet, per la quale il fornitore di servizi per il telefono o internet potrebbe richiedere un pagamento.

#### Informazioni di sicurezza









Prima di utilizzare la fotocamera per la prima volta, leggere le istruzioni sulla sicurezza nella sezione "Informazioni di sicurezza" (□ xiii-xvi).

# Sommario

Informazioni di sicurezza .....	xiii
Avvisi.....	xvii
Bluetooth e Wi-Fi (LAN wireless) .....	xxii
<b>Introduzione</b> .....	<b>1</b>
<b>Introduzione alla fotocamera</b> .....	<b>1</b>
Il corpo macchina della fotocamera.....	1
La ghiera di selezione modo .....	4
Il mirino.....	5
Il pulsante (info)  .....	6
Il pulsante  .....	12
<b>Il monitor</b> .....	<b>13</b>
Utilizzo del touch screen .....	15
Fotografia tramite touch screen.....	17
Visualizzazione delle immagini.....	23
Utilizzo dei menu .....	25
<b>Primi passi</b> .....	<b>26</b>
Fissare la cinghia della fotocamera .....	26
Caricare la batteria ricaricabile .....	26
Inserire la batteria ricaricabile e una card di memoria .....	27
Aprire il monitor .....	29
Collegamento di un obiettivo .....	30
Impostazione della fotocamera .....	33
Messa a fuoco del mirino .....	41
<b>Esercitazione</b> .....	<b>42</b>
Menu della fotocamera: una panoramica.....	42
Il livello della batteria ricaricabile e il numero di esposizioni rimanenti .....	46

<b>Fotografia di base e riproduzione</b>	<b>47</b>
Modi "Inquadra e scatta" (AUTO e  ).....	47
Riproduzione di base .....	56
Cancellazione di foto indesiderate .....	57
<b>Far corrispondere le impostazioni al soggetto o alla situazione (Modo scena)</b>	<b>58</b>
 Ritratto .....	59
 Paesaggio .....	59
 Bambini .....	59
 Sport.....	60
 Primo piano.....	60
 Ritratto notturno .....	60
 Paesaggio notturno .....	61
 Feste/interni.....	61
 Spiaggia/neve .....	61
 Tramonto .....	62
 Aurora/crepuscolo.....	62
 Ritratto animali domestici .....	62
 Lume di candela.....	63
 Fiori.....	63
 Colori autunnali .....	63
 Alimenti .....	64

---

 Visione notturna .....	65
<b>VI</b> Super vivace.....	66
<b>POP</b> Pop.....	66
 Foto disegno .....	66
 Effetto toy camera .....	67
 Effetto miniatura .....	67
 Selezione colore.....	67
 Silhouette .....	68
 High key .....	68
 Low key .....	68
Opzioni disponibili in Live view .....	70

**Altre info sulla fotografia**

---

Scelta di un modo di scatto .....	75
Scatto continuo (Modo sequenza).....	76
Scatto silenzioso.....	78
Modo autoscatto .....	79
Messa a fuoco.....	82
Modo messa a fuoco .....	82
Modo area AF.....	87
Blocco della messa a fuoco .....	93
Messa a fuoco manuale.....	95
Qualità e dimensione dell'immagine .....	98
Qualità dell'immagine .....	98
Dimensione dell'immagine.....	100
Utilizzo del flash incorporato.....	101
Modi sollevamento auto.....	101
Modi sollevamento manuale .....	103
Sensibilità ISO .....	107
Foto intervallate .....	109
Ripristino delle impostazioni predefinite.....	115

---

<b>Tempo di posa e diaframma</b> .....	<b>118</b>
Modo <b>P</b> (Auto programmato) .....	119
Modo <b>S</b> (Auto a priorità di tempi).....	121
Modo <b>A</b> (Auto priorità diaframmi) .....	122
Modo <b>M</b> (Manuale).....	123
Esposizioni lunghe (solo modo <b>M</b> ) .....	125
<b>Esposizione</b> .....	<b>128</b>
Misurazione esposimetrica.....	128
Blocco esposizione automatica .....	130
Compensazione dell'esposizione.....	132
Compensazione flash .....	134
<b>Conservazione dei dettagli nelle alte luci e nelle ombre</b> .....	<b>136</b>
D-Lighting attivo .....	136
High Dynamic Range (HDR) .....	138
<b>Bilanciamento del bianco</b> .....	<b>140</b>
Regolazione fine del bilanciamento del bianco .....	143
Premisurazione manuale .....	145
<b>Bracketing</b> .....	<b>151</b>
<b>Picture Control</b> .....	<b>155</b>
Selezione di un Picture Control .....	155
Modifica dei Picture Control .....	157
Creazione di Picture Control personalizzati .....	161



<b>Registrazione e visualizzazione di filmati</b>	<b>164</b>
<b>Registrazione di filmati</b> .....	<b>164</b>
Il pulsante <b>i</b> .....	166
Impostazioni filmato .....	168
<b>Riprese time-lapse</b> .....	<b>171</b>
<b>Visualizzazione di filmati</b> .....	<b>176</b>
<b>Modifica di filmati</b> .....	<b>178</b>
Rifilatura dei filmati.....	178
Salvataggio di fotogrammi selezionati.....	182
<b>Riproduzione e cancellazione</b>	<b>184</b>
<b>Riproduzione a pieno formato</b> .....	<b>184</b>
Riproduzione miniature .....	185
Riproduzione calendario .....	186
Il pulsante <b>i</b> .....	187
<b>Informazioni sulla foto</b> .....	<b>188</b>
<b>Uno sguardo più da vicino: zoom in riproduzione</b> .....	<b>196</b>
<b>Protezione contro la cancellazione delle foto</b> .....	<b>200</b>
<b>Classificazione delle immagini</b> .....	<b>201</b>
Classificazione di singole foto.....	201
Classificazione di più immagini .....	202
<b>Selezione delle foto per il caricamento</b> .....	<b>203</b>
Selezione di singole foto .....	203
Selezione di più foto.....	204
<b>Cancellazione di foto</b> .....	<b>205</b>
Durante la riproduzione.....	205
Il menu riproduzione .....	206
<b>Slide show</b> .....	<b>208</b>
Opzioni di slide show .....	209

## **Collegamenti** **210**

---

Installazione di ViewNX-i .....	210
Copia di immagini sul computer .....	211
Stampa di foto.....	214
Collegamento della stampante .....	214
Stampa di foto singole.....	215
Stampa di più foto .....	216
Visualizzazione delle foto su un televisore.....	218





## **Menu della fotocamera** **220**

---

▶ <b>Il menu riproduzione: <i>gestione foto</i></b> .....	220
Opzioni menu riproduzione.....	220
Cartella di riproduzione .....	221
Opzioni di visualizz. in riprod.....	221
Mostra foto scattata .....	221
Rotazione auto immagine .....	222
Ruota foto verticali .....	222
📷 <b>Il menu di ripresa: <i>opzioni di ripresa</i></b> .....	223
Opzioni menu di ripresa .....	223
Reset menu di ripresa .....	225
Cartella di memorizzazione .....	225
Nome file .....	227
Registrazione NEF (RAW).....	227
Impostazioni sensibilità ISO .....	228
Spazio colore .....	230
NR su esposizioni lunghe .....	230
NR su ISO elevati.....	231
Controllo vignettatura .....	231
Controllo distorsione auto.....	232
VR ottico .....	232

<b>✎ Personalizzazioni: regolazione fine delle impostazioni della fotocamera .....</b>	<b>233</b>
Personalizzazioni .....	234
Reset personalizzazioni .....	235
a: Autofocus .....	235
a1: Selezione priorità AF-C .....	235
a2: Numero di punti AF .....	236
a3: Illuminatore AF incorporato .....	237
a4: Telemetro graduato.....	237
a5: Anello messa a fuoco man. AF .....	238
b: Esposizione .....	239
b1: Step EV in esposizione.....	239
b2: Display ISO.....	239
c: Timer/Blocco AE.....	239
c1: Pulsante di scatto AE-L .....	239
c2: Timer di autospegnimento .....	240
c3: Autoscatto .....	241
d: Ripresa/Display .....	241
d1: Esposizione posticipata .....	241
d2: Numerazione sequenza file .....	242
d3: Mostra reticolo mirino.....	243
d4: Timbro data .....	243
d5: Inverti indicatori .....	245
e: Bracketing/Flash.....	246
e1: Controllo flash incorporato/Flash opzionale.....	246
e2: Opzioni auto bracketing .....	251
f: Controlli .....	252
f1: Funzione pulsante Fn.....	252
f2: Funzione pulsante AE-L/AF-L.....	254
f3: Assegna funzione a Fn touch .....	255
f4: Rotazione inversa ghiera .....	256

<b>Y Il menu impostazioni: impostazioni della fotocamera .....</b>	<b>257</b>
Opzioni menu impostazioni.....	257
Formatt. card di memoria .....	259
Commento foto .....	260
Informazioni copyright .....	261
Fuso orario e data .....	262
Lingua (Language).....	262
Opzioni segnale acustico .....	263
Comandi touch .....	263
Luminosità del monitor .....	263
Formato di visualizzazione info .....	264
Display info automatico.....	265
Autospegnim. visualizz. info .....	265
Foto di riferimento "Dust off" .....	266
Riduzione dello sfarfallio .....	268
Blocco scatto con slot vuoto .....	268
Dati posizione.....	269
Comando a distanza .....	270
Modalità aereo .....	271
Connetti a smart device .....	271
Invia a smart device (automatico).....	272
Wi-Fi .....	272
Bluetooth .....	273
Caricamento Eye-Fi.....	274
Marchio di conformità.....	276
Versione firmware.....	276

 <b>Il menu di ritocco: <i>creazione di copie ritoccate</i></b> .....	277
Opzioni menu di ritocco .....	277
Creazione di copie ritoccate .....	278
Elaborazione NEF (RAW) .....	280
Rifila .....	282
Ridimensiona .....	283
D-Lighting .....	285
Ritocco rapido.....	286
Correzione occhi rossi.....	286
Raddrizzamento.....	287
Controllo distorsione .....	287
Distorsione prospettica.....	288
Fisheye.....	288
Effetti filtro .....	289
Monocromatico.....	290
Sovrapposizione immagini .....	291
Disegna contorno.....	293
Foto disegno .....	294
Bozzetto a colori .....	294
Effetto miniatura.....	295
Selezione colore.....	296
Dipinto.....	298
Confronto affiancato .....	298
 <b>Impostazioni Recenti/ Mio Menu</b> .....	300
Scelta di un menu.....	300
 <b>Impostazioni Recenti</b> .....	301
 <b>Mio Menu</b> .....	301

<b>Obiettivi compatibili</b> .....	<b>305</b>
Obiettivi CPU compatibili .....	305
Obiettivi senza CPU compatibili .....	308
<b>Il Nikon Creative Lighting System (CLS)</b> .....	<b>315</b>
<b>Altri accessori</b> .....	<b>321</b>
Collegamento di un connettore di alimentazione e di un adattatore CA .....	325
<b>Cura della fotocamera</b> .....	<b>327</b>
Conservazione.....	327
Pulizia .....	327
Pulizia del sensore di immagine .....	328
<b>Cura della fotocamera e della batteria ricaricabile:     precauzioni</b> .....	<b>333</b>
<b>Impostazioni disponibili</b> .....	<b>338</b>
<b>Risoluzione dei problemi</b> .....	<b>340</b>
Batteria ricaricabile/Display .....	340
Ripresa (tutti i modi) .....	341
Ripresa (P, S, A, M) .....	345
Riproduzione .....	346
Bluetooth e Wi-Fi (Reti wireless) .....	348
Varie .....	348
<b>Messaggi di errore</b> .....	<b>349</b>
<b>Specifiche</b> .....	<b>356</b>
<b>Kit obiettivo</b> .....	<b>369</b>
AF-P DX NIKKOR 18–55 mm f/3.5–5.6G VR .....	369
AF-P DX NIKKOR 70–300 mm f/4.5–6.3G ED VR e AF-P DX NIKKOR 70–300 mm f/4.5–6.3G ED .....	375
AF-S DX NIKKOR 18–140 mm f/3.5–5.6G ED VR .....	380
<b>Capacità della card di memoria</b> .....	<b>387</b>
<b>Durata della batteria</b> .....	<b>388</b>
<b>Indice</b> .....	<b>390</b>

## Informazioni di sicurezza

Per evitare danni alla proprietà o lesioni a se stessi o ad altri, leggere interamente la sezione "Informazioni di sicurezza" prima di utilizzare il prodotto.

Conservare queste istruzioni di sicurezza dove possano essere lette da chiunque utilizzi il prodotto.

**⚠ PERICOLO:** la mancata osservanza delle precauzioni contrassegnate con questa icona comporta un alto rischio di morte o gravi lesioni.

**⚠ AVVERTENZA:** la mancata osservanza delle precauzioni contrassegnate con questa icona potrebbe provocare morte o gravi lesioni.

**⚠ ATTENZIONE:** la mancata osservanza delle precauzioni contrassegnate con questa icona potrebbe provocare lesioni o danni alla proprietà.



### AVVERTENZA

• **Non utilizzare mentre si cammina o si aziona un veicolo a motore.**

La mancata osservanza di questa precauzione potrebbe provocare incidenti o altre lesioni.

• **Non smontare né modificare il prodotto. Non toccare le parti interne che diventano esposte come risultato di caduta o altro incidente.**

La mancata osservanza di queste precauzioni potrebbe provocare scosse elettriche o altre lesioni.

• **Se si dovessero notare anomalie, per esempio la produzione di fumo, calore o odori insoliti da parte del prodotto, scollegare immediatamente la batteria ricaricabile o la fonte di alimentazione.**

Continuare a utilizzarlo potrebbe provocare incendi, ustioni o altre lesioni.

• **Mantenere asciutto. Non maneggiare con le mani bagnate. Non maneggiare la spina con le mani bagnate.**

La mancata osservanza di queste precauzioni potrebbe provocare incendi o scosse elettriche.

• **Non lasciare la pelle a contatto per molto tempo con il prodotto mentre è acceso o collegato alla presa di corrente.**

La mancata osservanza di questa precauzione potrebbe provocare ustioni a bassa temperatura.

• **Non utilizzare questo prodotto in presenza di polveri o gas infiammabili, quali propano, benzina o aerosol.**

La mancata osservanza di questa precauzione potrebbe provocare esplosioni o incendi.

- **Non guardare direttamente il sole o un'altra fonte di luce intensa attraverso l'obiettivo o la fotocamera.**

La mancata osservanza di questa precauzione potrebbe provocare disturbi della vista.

---

- **Non dirigere il flash o l'illuminatore ausiliario AF verso l'operatore di un veicolo a motore.**

La mancata osservanza di questa precauzione potrebbe provocare incidenti.

---

- **Mantenere il prodotto fuori dalla portata dei bambini.**

La mancata osservanza di questa precauzione potrebbe provocare lesioni o malfunzionamenti del prodotto. Inoltre, si noti che i piccoli componenti costituiscono un rischio di soffocamento. Se un bambino ingerisce un componente del prodotto, rivolgersi immediatamente a un medico.

---

- **Non impigliare, avvolgere o attorcigliare le cinghie a tracolla intorno al collo.**

La mancata osservanza di questa precauzione potrebbe provocare incidenti.

---

- **Non utilizzare batterie ricaricabili, caricatori o adattatori CA non specificamente progettati per l'uso con questo prodotto. Quando si usano batterie ricaricabili, caricatori e adattatori CA progettati per l'uso con questo prodotto non fare ciò che segue:**

- **Danneggiare, modificare, tirare con forza o piegare i fili o i cavi, porli sotto oggetti pesanti o esporli a calore o fiamme.**
- **Utilizzare convertitori da viaggio o adattatori progettati per convertire da un voltaggio all'altro o con invertitori da CC a CA.**

La mancata osservanza di queste precauzioni potrebbe provocare incendi o scosse elettriche.

---

- **Non maneggiare la spina durante la carica del prodotto né utilizzare l'adattatore CA durante i temporali.**

La mancata osservanza di questa precauzione potrebbe provocare scosse elettriche.

---

- **Non maneggiare a mani nude in luoghi esposti a temperature estremamente alte o basse.**

La mancata osservanza di questa precauzione potrebbe provocare ustioni o congelamento.

---



## ATTENZIONE

- **Non lasciare l'obiettivo puntato verso il sole o altre fonti di luce intensa.**

La luce messa a fuoco dall'obiettivo potrebbe provocare incendi o danni ai componenti interni del prodotto. Quando si riprendono soggetti in controluce, tenere il sole ben lontano dall'inquadratura. La luce solare messa a fuoco nella fotocamera quando il sole è vicino all'inquadratura potrebbe provocare incendi.

---



- **Spegnere questo prodotto quando il suo uso è vietato. Disattivare le funzioni wireless quando l'uso di apparecchi wireless è vietato.**

Le emissioni di radiofrequenze prodotte dal prodotto potrebbero interferire con le attrezzature a bordo di un aeroplano oppure in ospedali o altre strutture mediche.

- **Rimuovere la batteria ricaricabile e disconnettere l'adattatore CA se il prodotto non verrà usato per un periodo prolungato.**

La mancata osservanza di questa precauzione potrebbe provocare incendi o malfunzionamenti del prodotto.

- **Non toccare le parti in movimento dell'obiettivo o altre parti in movimento.**

La mancata osservanza di questa precauzione potrebbe provocare lesioni.

- **Non attivare il flash a contatto con la pelle o con oggetti o in stretta prossimità con questi.**

La mancata osservanza di questa precauzione potrebbe provocare ustioni o incendi.

- **Non lasciare il prodotto dove sarà esposto a temperature estremamente alte per un periodo prolungato, per esempio in un'automobile chiusa o sotto la luce diretta del sole.**

La mancata osservanza di questa precauzione potrebbe provocare incendi o malfunzionamenti del prodotto.



## **PERICOLO (Batterie ricaricabili)**

- **Non maneggiare in modo scorretto le batterie ricaricabili.**

La mancata osservanza delle seguenti precauzioni potrebbe provocare perdite, surriscaldamento, rotture o incendi delle batterie ricaricabili:

- Utilizzare solo batterie ricaricabili approvate per l'uso in questo prodotto.
- Non esporre le batterie ricaricabili a fiamme o calore eccessivo.
- Non smontare.
- Non cortocircuitare i terminali mettendoli a contatto con collane, forcine per capelli o altri oggetti metallici.
- Non esporre le batterie ricaricabili o i prodotti nei quali sono inserite a forti shock fisici.

- **Non tentare di ricaricare batterie ricaricabili EN-EL14a utilizzando caricatori non specificamente progettati per questo uso.**

La mancata osservanza di questa precauzione potrebbe provocare perdite, surriscaldamento, rotture o incendi delle batterie ricaricabili.

- **Se il liquido della batteria ricaricabile viene a contatto con gli occhi, sciacquare con abbondante acqua pulita e rivolgersi immediatamente a un medico.**

Ritardare l'azione potrebbe provocare lesioni oculari.



## AVVERTENZA (Batterie ricaricabili)

- **Mantenere le batterie ricaricabili fuori dalla portata dei bambini.**

Se un bambino dovesse ingerire una batteria ricaricabile, rivolgersi immediatamente a un medico.

---

- **Non immergere le batterie ricaricabili nell'acqua né esporle alla pioggia.**

La mancata osservanza di questa precauzione potrebbe provocare incendi o malfunzionamenti del prodotto. Asciugare il prodotto immediatamente con un asciugamano o simili se dovesse bagnarsi.

---

- **Interrompere immediatamente l'uso se si dovessero notare cambiamenti nelle batterie ricaricabili, quali scolorimento o deformazione. Interrompere la carica delle batterie ricaricabili EN-EL 14a se non si caricano nel periodo di tempo specificato.**

La mancata osservanza di queste precauzioni potrebbe provocare perdite, surriscaldamento, rotture o incendi delle batterie ricaricabili.

---

- **Prima dello smaltimento, isolare i terminali della batteria ricaricabile con nastro isolante.**

Surriscaldamento, rottura o incendi potrebbero essere provocati dal contatto di oggetti di metallo con i terminali. Riciclare o smaltire le batterie ricaricabili in base alle normative locali.

---

- **Se il liquido della batteria ricaricabile viene a contatto con la pelle o gli abiti di una persona, sciacquare immediatamente l'area interessata con abbondante acqua pulita.**

La mancata osservanza di questa precauzione potrebbe provocare irritazione della pelle.

---

## Avvisi

- È severamente vietata la riproduzione, trasmissione, trascrizione, inserimento in un sistema di reperimento di informazioni, traduzione in qualsiasi lingua, in qualsiasi forma e con qualsiasi mezzo, anche parziale, dei manuali in dotazione con il presente prodotto, senza previa autorizzazione scritta di Nikon.
- Nikon si riserva il diritto di modificare l'aspetto e le specifiche dell'hardware e del software descritti in questi manuali in qualsiasi momento e senza alcun preavviso.
- Nikon declina ogni responsabilità per qualsiasi danno provocato dall'utilizzo di questo prodotto.
- Pur avendo tentato di rendere il più completa e accurata possibile la presente documentazione, vi preghiamo di segnalare eventuali errori od omissioni al vostro rivenditore Nikon più vicino (indirizzi forniti separatamente).

### Avviso per gli utenti residenti in Europa

**ATTENZIONE:** RISCHIO DI ESPLOSIONE SE LA BATTERIA RICARICABILE VIENE SOSTITUITA CON UNA BATTERIA RICARICABILE DI TIPO NON CORRETTO. SMALTIMENTO DELLE BATTERIE RICARICABILI SECONDO LE ISTRUZIONI.

Questo simbolo indica che gli apparecchi elettrici ed elettronici devono essere smaltiti negli appositi contenitori di rifiuti.



Le seguenti istruzioni sono rivolte esclusivamente agli utenti di paesi europei:

- Il presente prodotto deve essere smaltito nell'apposito contenitore di rifiuti. Non smaltire insieme ai rifiuti domestici.
- La raccolta differenziata e il riciclaggio aiutano a preservare le risorse naturali e a prevenire le conseguenze negative per la salute umana e per l'ambiente che potrebbero essere provocate dallo smaltimento scorretto.
- Per ulteriori informazioni, vi preghiamo di contattare le autorità locali responsabili dello smaltimento dei rifiuti.

Questo simbolo sulla batteria ricaricabile indica che la batteria ricaricabile deve essere smaltita negli appositi contenitori di rifiuti.



Le seguenti istruzioni sono rivolte esclusivamente agli utenti di paesi europei:

- Le presenti batterie ricaricabili, dotate di questo simbolo o meno, devono essere smaltite nell'apposito contenitore di rifiuti. Non smaltire insieme ai rifiuti domestici.
- Per ulteriori informazioni, vi preghiamo di contattare le autorità locali responsabili dello smaltimento dei rifiuti.

## **Avviso concernente il divieto di copia e riproduzione**

È opportuno notare che il semplice possesso di materiale digitale copiato o riprodotto tramite scanner, fotocamere digitali o altri dispositivi può essere perseguito legalmente.

### **• Oggetti la cui copia o riproduzione è vietata per legge**

È severamente vietata la copia o riproduzione di banconote, monete, obbligazioni statali o locali, anche nell'eventualità in cui si tratti di riproduzioni di campioni.

È vietata la copia o riproduzione di banconote, monete o titoli in circolazione all'estero.

È vietata la copia o riproduzione di francobolli e cartoline non timbrati emessi dallo stato senza autorizzazione dell'organo di competenza.

È vietata la copia o riproduzione di francobolli emessi dallo stato e di documentazioni e certificazioni stipulate secondo legge.

### **• Avvertenze per copie o riproduzioni specifiche**

Lo stato ha pubblicato precauzioni sulla copia e riproduzione di titoli di credito emessi da aziende private (azioni, ricevute, assegni, certificati, ecc.), abbonamenti o coupon di viaggio, salvo i casi in cui un numero minimo di copie sia necessario ai fini contabili dell'azienda stessa. È inoltre vietata la copia o riproduzione di passaporti emessi dallo stato, licenze emesse da organi pubblici e gruppi privati, carte d'identità e biglietti, come abbonamenti o buoni pasto.

### **• Osservare le indicazioni sul copyright**

In base alla legge sul copyright, foto o registrazioni di opere protette da copyright effettuate con la fotocamera non possono essere utilizzate senza l'autorizzazione del proprietario del copyright. Le eccezioni si applicano all'uso personale, ma si noti che anche l'uso personale potrebbe essere limitato nel caso di foto o registrazioni di mostre o di spettacoli dal vivo.

### **Smaltimento di dispositivi di memorizzazione dati**

La cancellazione di foto o la formattazione di schede di memoria o altri dispositivi di memorizzazione non comporta l'eliminazione totale dei dati delle foto. I file cancellati possono talvolta essere recuperati dai dispositivi di memorizzazione di dati tramite l'utilizzo di software disponibili in commercio, quindi potenzialmente potrebbero essere utilizzati per usi fraudolenti e non conformi alle leggi sulla tutela dei dati personali. Il rispetto della privacy di tali dati è responsabilità dell'utente.

Prima di scartare un dispositivo di memorizzazione dati o trasferirne la proprietà a un'altra persona, eliminare tutti i dati utilizzando un software di eliminazione permanente disponibile in commercio oppure formattare il dispositivo e quindi riempirlo nuovamente di foto prive di informazioni personali (per esempio, foto scattate puntando il cielo). Accertarsi anche di sostituire le immagini selezionate per la premisurazione manuale (☐ 149). Prima di scartare la fotocamera o trasferirne la proprietà a un'altra persona, è necessario anche usare l'opzione **Wi-Fi > Ripristina impostaz. conness.** (☐ 272) nel menu impostazioni della fotocamera per cancellare qualsiasi informazione di rete personale. Prestare attenzione per evitare di ferirsi nel caso di distruzione fisica dei dispositivi di memorizzazione dati.

### **AVC Patent Portfolio License**

QUESTO PRODOTTO È CONCESSO IN LICENZA IN CONFORMITÀ ALLA AVC PATENT PORTFOLIO LICENSE PER USO PERSONALE E NON COMMERCIALE DELL'UTENTE PER (i) LA CODIFICA VIDEO IN CONFORMITÀ CON LO STANDARD AVC ("AVC VIDEO") E/O (ii) LA DECODIFICA DI FILMATI AVC PRECEDENTEMENTE CODIFICATI DA UN UTENTE NELL'AMBITO DI ATTIVITÀ PERSONALI E NON COMMERCIALI E/O OTTENUTI DA UN FORNITORE AUTORIZZATO DI FILMATI AVC. NON VIENE CONCESSA NESSUN'ALTRA LICENZA PER QUALSIASI ALTRO UTILIZZO, NÉ ESPLICITA NÉ IMPLICITA. PER ULTERIORI INFORMAZIONI RIVOLGERSI A MPEG LA, L.L.C. VISITARE IL SITO <http://www.mpegla.com>

### **Utilizzare esclusivamente accessori elettronici di marca Nikon**

Le fotocamere Nikon sono progettate per essere conformi agli standard più elevati e includono una circuizione elettronica complessa. Solo gli accessori elettronici di marca Nikon (compresi caricabatterie, batterie ricaricabili, adattatori CA e accessori per i flash) certificati specificatamente da Nikon per l'utilizzo con questa fotocamera digitale Nikon sono progettati e testati per funzionare in conformità con i requisiti operativi e di sicurezza di tale circuizione elettronica.

L'utilizzo di accessori elettronici di altre marche potrebbe danneggiare la fotocamera e rendere nulla la garanzia Nikon.  
L'utilizzo di batterie ricaricabili agli ioni di litio di terze parti prive dell'ologramma Nikon riportato a destra potrebbe impedire il normale funzionamento della fotocamera o provocare surriscaldamento, innesco di fiamma, rotture o perdite di liquido.

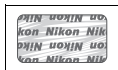

Per ulteriori informazioni sugli accessori di marca Nikon, rivolgersi a un rivenditore di zona autorizzato Nikon.

### ✔ Utilizzare esclusivamente accessori di marca Nikon

Solo gli accessori di marca Nikon certificati specificatamente da Nikon per l'utilizzo con la fotocamera digitale Nikon sono progettati e testati per funzionare in conformità con i requisiti operativi e di sicurezza previsti.

L'UTILIZZO DI ACCESSORI DI ALTRE MARCHE POTREBBE DANNEGGIARE LA FOTOCAMERA E RENDERE NULLA LA GARANZIA NIKON.

### ✔ Prima di scattare foto importanti

Prima di utilizzare la fotocamera in occasioni importanti (quali matrimoni o prima di portare la fotocamera in viaggio), eseguire uno scatto di prova per accertarsi che la fotocamera funzioni correttamente. Nikon declina ogni responsabilità per eventuali danni o perdite provocati da un possibile malfunzionamento del prodotto.

### ✔ Apprendimento costante

Come parte integrante dell'impegno di Nikon per un "apprendimento costante" nell'ambito dell'assistenza ai prodotti, sono disponibili informazioni in continuo aggiornamento sui seguenti siti Web:

- **Per utenti negli Stati Uniti:** <http://www.nikonusa.com/>
- **Per utenti in Europa e Africa:** <http://www.europe-nikon.com/support/>
- **Per utenti in Asia, Oceania e Medio Oriente:** <http://www.nikon-asia.com/>

Visitare questi siti per tenersi aggiornati sulle informazioni più recenti riguardanti il prodotto, suggerimenti, risposte alle domande frequenti (FAQ) e consigli generali sulle tecniche fotografiche e di elaborazione digitale. Per ulteriori informazioni, rivolgersi al proprio rivenditore Nikon di fiducia. Vedere il seguente sito per informazioni sui contatti:

<http://imaging.nikon.com/>

## **Bluetooth e Wi-Fi (LAN wireless)**

Questo prodotto è soggetto al controllo della normativa statunitense sull'esportazione EAR (United States Export Administration Regulation).

L'autorizzazione del governo degli Stati Uniti non è necessaria per l'esportazione in paesi diversi da quelli riportati di seguito, i quali al momento della redazione sono soggetti a embargo o a controlli speciali: Cuba, Iran, Corea del Nord, Sudan e Siria (elenco soggetto a modifiche).

L'uso di dispositivi wireless potrebbe essere proibito in alcuni Paesi o regioni.

Contattare un centro assistenza autorizzato Nikon prima di utilizzare le funzionalità wireless di questo prodotto al di fuori del Paese di acquisto.



**Avviso per i clienti in Europa**

Nikon Corporation dichiara qui che la D5600 è conforme ai principali requisiti e ad altre disposizioni rilevanti della Direttiva 1999/5/CE. La dichiarazione di conformità può essere consultata all'indirizzo [http://imaging.nikon.com/support/pdf/DoC\\_D5600.pdf](http://imaging.nikon.com/support/pdf/DoC_D5600.pdf)



## **Sicurezza**

Nonostante uno dei vantaggi di questo prodotto sia quello di permettere ad altri di collegarsi liberamente per lo scambio di dati attraverso il wireless in qualsiasi punto all'interno del suo campo, potrebbero verificarsi le seguenti situazioni se non è abilitata la funzione di sicurezza:

- Furto di dati: terze parti potrebbero intercettare in modo doloso le trasmissioni wireless per rubare ID utente, password e altre informazioni personali.
- Accesso non autorizzato: utenti non autorizzati potrebbero avere accesso alla rete e modificare i dati o eseguire altre azioni dolose. Si noti che, a causa della struttura delle reti wireless, attacchi specializzati potrebbero consentire l'accesso non autorizzato anche quando è abilitata la funzione di sicurezza.
- Reti non protette: il collegamento a reti aperte potrebbe comportare un accesso non autorizzato. Utilizzare solo reti sicure.

# Introduzione

## Introduzione alla fotocamera

Prendersi alcuni minuti per familiarizzare con i controlli e i display della fotocamera. Può essere utile mettere un segnalibro in questa sezione e farvi riferimento durante la lettura del resto del manuale.

### Il corpo macchina della fotocamera

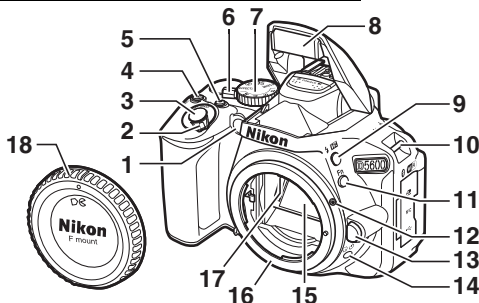

1	11
2	11
3	12
4	13
5	14
6	15
7	16
8	17
9	18
10	26
11	252
12	30
13	31
14	75, 76, 78, 79
15	330
16	30, 96
17	
18	30, 323

1	11
2	11
3	12
4	13
5	14
6	15
7	16
8	17
9	18
10	26
11	252
12	30
13	31
14	75, 76, 78, 79
15	330
16	30, 96
17	
18	30, 323

1	85, 237
Spia autoscatto	80
11	102, 104
2	33, 39
3	52
4	124, 132, 134
5	165
6	47, 164
7	4
8	101
9	101, 103, 134
10	26
11	252
12	30
13	31
14	75, 76, 78, 79
15	330
16	30, 96
17	
18	30, 323

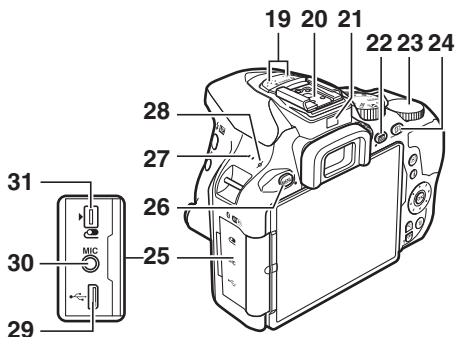

19	Microfono stereo.....	169	26	Pulsante MENU .....	42, 115, 220
20	Slitta accessori (per flash esterni opzionali).....	315	27	Altoparlante	
21	Sensore di spegnimento monitor .....	8, 265	28	Indicatore del piano focale (-e).....	96
22	Pulsante <b>info</b> (informazioni) ...	6, 9, 115	29	Connettore USB .....	211, 214
23	Ghiera di comando		30	Connettore per microfono esterno .....	170
24	Pulsante <b>AF-ON</b> .....	94, 130, 200, 254	31	Terminale accessori.....	324
25	Coperchio di protezione connettori				

#### ✓ Chiudere il coperchio di protezione connettori

Chiudere il coperchio di protezione connettori quando i connettori non sono in uso. Materiale estraneo nei connettori può interferire con il trasferimento dei dati.

#### ✓ L'altoparlante

Non collocare l'altoparlante in stretta prossimità di dispositivi magnetici. La mancata osservanza di questa precauzione potrebbe compromettere i dati registrati sui dispositivi magnetici.

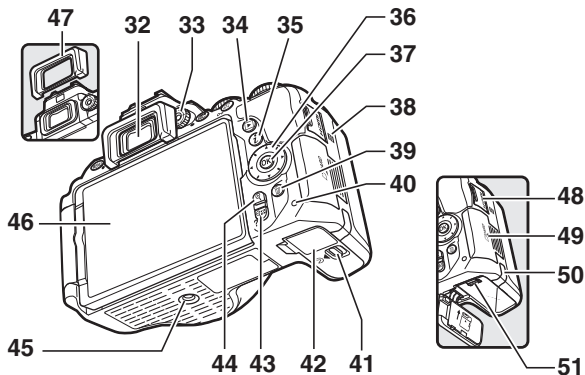

<p><b>32</b> Oculare mirino ..... 5, 41, 80</p> <p><b>33</b> Comando di regolazione diottrica ..... 41</p> <p><b>34</b> Pulsante  ..... 56, 184</p> <p><b>35</b> Pulsante  ..... 12, 166, 187</p> <p><b>36</b> Multi-selettore ..... 33, 39, 43</p> <p><b>37</b> Pulsante  (OK) ..... 33, 39, 43</p> <p><b>38</b> N-Mark (antenna NFC) ..... 34</p> <p><b>39</b> Pulsante  ..... 57, 205</p> <p><b>40</b> Spia di accesso card di memoria... 51</p> <p><b>41</b> Blocco del coperchio vano batteria ..... 27, 28, 325</p> <p><b>42</b> Coperchio vano batteria ..... 27, 28, 325</p>	<p><b>43</b> Pulsante /? ..... 43, 185, 196</p> <p><b>44</b> Pulsante  ..... 185, 196</p> <p><b>45</b> Attacco per treppiedi</p> <p><b>46</b> Monitor ad angolazione variabile ..... 13, 15, 47, 56, 184, 255</p> <p><b>47</b> Conchiglia oculare in gomma ..... 80</p> <p><b>48</b> Coperchio di protezione connettori HDMI ..... 218</p> <p><b>49</b> Coperchio alloggiamento card di memoria ..... 27, 28</p> <p><b>50</b> Copriconnettore di alimentazione per connettore di alimentazione opzionale ..... 325</p> <p><b>51</b> Blocco batteria ..... 27, 28, 325</p>
--	---

## La ghiera di selezione modo

La fotocamera offre una scelta tra i seguenti modi di ripresa.

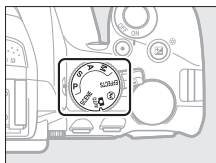

### Modi P, S, A e M:

- **P**— Auto programmato (☐ 119)
- **S**— Auto a priorità di tempi (☐ 121)
- **A**— Auto priorità diaframmi (☐ 122)
- **M**— Manuale (☐ 123)

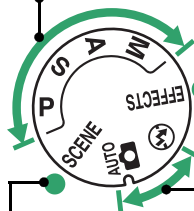

### Modi effetti speciali (☐ 65)

### Modi auto:

- Auto (☐ 47)
- Auto (senza flash) (☐ 47)

### Modi scena (☐ 58)

## Il mirino

**Nota:** il display viene mostrato con tutti gli indicatori accesi a scopo illustrativo.

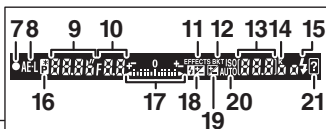
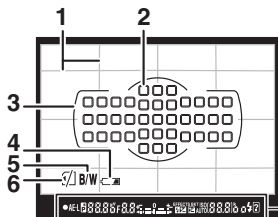
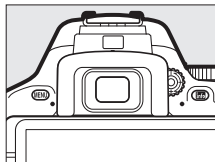

<p><b>1</b> Reticolo (visualizzato quando <b>Si</b> è selezionato per la Personalizzazione d3, <b>Mostra reticolo mirino</b>)... 243</p> <p><b>2</b> Punti AF ..... 50, 90, 236</p> <p><b>3</b> Cornici area AF ..... 41, 49</p> <p><b>4</b> Avviso batteria ricaricabile bassa ..... 46</p> <p><b>5</b> Indicatore monocromatico (visualizzato nel modo  o quando è selezionato il Picture Control <b>Monocromatico</b> o un Picture Control basato su <b>Monocromatico</b>) ..... 65, 155</p> <p><b>6</b> Indicatore "Card di memoria non presente" ..... 27</p> <p><b>7</b> Indicatore di messa a fuoco ..... 50, 96</p> <p><b>8</b> Indicatore blocco esposizione automatica (AE) ..... 130</p> <p><b>9</b> Tempo di posa ..... 118</p> <p><b>10</b> Diaframma (numero f/) ..... 118</p> <p><b>11</b> Indicatore modo effetti speciali .... 65</p> <p><b>12</b> Indicatore bracketing ..... 151</p>	<p><b>13</b> Numero di esposizioni rimanenti...46 Numero di scatti rimanenti prima che il buffer di memoria sia pieno .....77</p> <p>Indicatore di registrazione del bilanciamento del bianco ..... 146</p> <p>Valore di compensazione dell'esposizione ..... 132</p> <p>Valore di compensazione flash..... 134</p> <p>Sensibilità ISO ..... 107, 239</p> <p>Indicatore modo di cattura</p> <p><b>14</b> "k" (appare con memoria disponibile per più di 1.000 esposizioni).....46</p> <p><b>15</b> Indicatore di pronto lampo .....54</p> <p><b>16</b> Indicatore del programma flessibile ..... 120</p> <p><b>17</b> Indicatore di esposizione..... 124</p> <p>Display compensazione dell'esposizione ..... 132</p> <p>Telemetro elettronico..... 237</p> <p><b>18</b> Indicatore di compensazione flash ..... 134</p> <p><b>19</b> Indicatore di compensazione dell'esposizione ..... 132</p> <p><b>20</b> Indicatore di sensibilità ISO auto ..... 228</p> <p><b>21</b> Indicatore di avviso ..... 349</p>
--	---

## Il pulsante **info** info

Premere il pulsante **info** per visualizzare la visualizzazione informazioni o spostarsi ciclicamente attraverso le opzioni di visualizzazione.

### ■ **Fotografia tramite mirino**

Per visualizzare tempo di posa, diaframma, numero di esposizioni rimanenti, modo area AF e altre informazioni di ripresa nel monitor, premere il pulsante **info**.

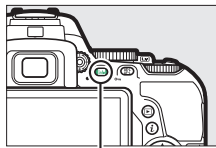

Pulsante **info** info

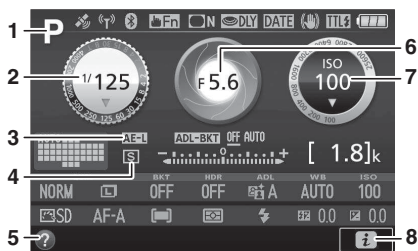

1	Modo di ripresa AUTO auto/ Ⓢ auto (senza flash) .....47 Modi scena .....58 Modo effetti speciali .....65 Modi P, S, A e M ..... 118	4	Modo di scatto .....75
2	Tempo di posa ..... 118 Visualizzazione dei tempi di posa ..... 121, 124	5	Icona Guida ..... 349
3	Indicatore blocco esposizione automatica (AE) ..... 130	6	Diaframma (numero f/) ..... 118 Display diaframma ..... 122, 124
		7	Sensibilità ISO ..... 107 Display sensibilità ISO ..... 107, 229 Indicatore di sensibilità ISO auto ..... 229
		8	Icona <b>?</b> .....22



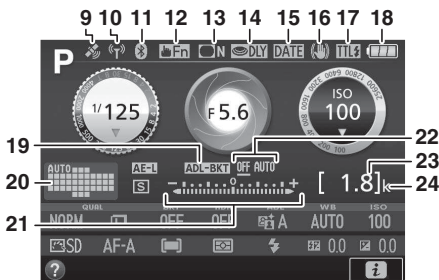



<p>9 Indicatore segnale satellitare..... 269</p> <p>10 Indicatore connessione Wi-Fi ..... 272</p> <p>Indicatore connessione Eye-Fi..... 274</p> <p>11 Indicatore collegamento Bluetooth ..... 273</p> <p>Modalità aereo ..... 271</p> <p>12 Funzione Fn touch..... 255</p> <p>13 Indicatore controllo vignettatura ..... 231</p> <p>14 Esposizione posticipata..... 241</p> <p>15 Indicatore timbro data ..... 243</p> <p>16 Indicatore riduzione vibrazioni ..... 32, 232</p> <p>17 Indicatore controllo flash..... 246</p> <p>Indicatore di compensazione flash per flash esterni opzionali ..... 318</p> <p>18 Indicatore della batteria..... 46</p> <p>19 Indicatore bracketing ..... 151</p>	<p>20 Indicatore modo area AF ..... 87</p> <p>Punto AF ..... 90, 236</p> <p>21 Indicatore di esposizione..... 124</p> <p>Indicatore di compensazione dell'esposizione ..... 132</p> <p>Indicatore di avanzamento bracketing ..... 154</p> <p>22 Entità bracket. D-Lighting attivo ..... 152</p> <p>23 Numero di esposizioni rimanenti ..... 46</p> <p>Indicatore di registrazione del bilanciamento del bianco ..... 146</p> <p>Indicatore modo di cattura</p> <p>24 "k" (appare con memoria disponibile per più di 1.000 esposizioni)..... 46</p>
---	--

**Nota:** il display viene mostrato con tutti gli indicatori accesi a scopo illustrativo.

### **Spegnimento del monitor**

Per cancellare le informazioni di ripresa dal monitor, premere il pulsante  o premere il pulsante di scatto a metà corsa. Il monitor si spegne automaticamente se non vengono effettuate operazioni per circa 8 secondi (per informazioni sulla scelta del tempo di accensione del monitor, consultare **Timer di autospegnimento** a pagina 240). Il monitor si spegne anche se si copre il sensore di spegnimento monitor o si guarda attraverso il mirino.

### **Autospegnim. visualizz. info**

Il sensore di spegnimento monitor spegne automaticamente la visualizzazione informazioni se si mette l'occhio sul mirino mentre il timer di standby è attivo. Il display si accende nuovamente quando si toglie l'occhio dal mirino. Se lo si desidera, è possibile evitare lo spegnimento della visualizzazione informazioni utilizzando l'opzione **Autospegnim. visualizz. info** ( 265) nel menu impostazioni. Si noti, tuttavia, che, indipendentemente dall'opzione selezionata, la visualizzazione informazioni si spegne quando il timer di standby scade.

## Live view e modo filmato

Per avviare live view, ruotare l'interruttore live view durante la fotografia tramite mirino (☞ 47). Quindi, si può premere il pulsante **Info** per scorrere ciclicamente tra le opzioni di visualizzazione come mostrato di seguito.

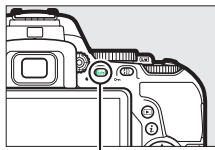

Pulsante **Info**



**Mostra indicatori foto dettagliati**



**Mostra indicatori foto di base \***



**Mostra indicatori filmato**  
(☞ 164) \*

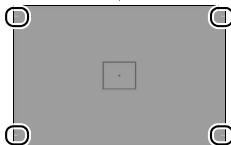

**Nascondi indicatori \***

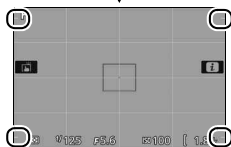

**Reticolo \***

\* Un ritaglio che mostra l'area registrata viene visualizzato durante la registrazione di filmati; le aree cerchiato indicano i bordi del ritaglio fotogramma filmato (l'area al di fuori del ritaglio fotogramma filmato viene visualizzata in grigio quando sono visualizzati gli indicatori filmato).



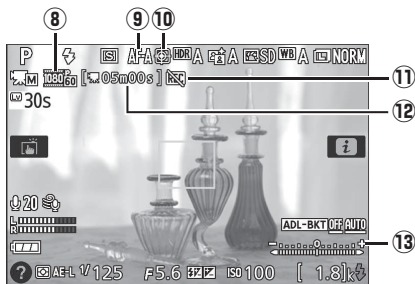

Voce	Descrizione	
⑧ <b>Dimensioni del fotogramma filmato</b>	Le dimensioni del fotogramma dei filmati registrati in modo filmato.	168
⑨ <b>Modo messa a fuoco</b>	Il modo messa a fuoco attuale.	83
⑩ <b>Modo area AF</b>	Il modo area AF attuale.	89
⑪ <b>Icona "Nessun filmato"</b>	Indica che non è possibile registrare filmati.	—
⑫ <b>Tempo rimanente (modo filmato)</b>	Il tempo di registrazione rimanente nel modo filmato.	165
⑬ <b>Indicatore di esposizione</b>	Indica se la foto sarà sottoesposta o sovraesposta con le impostazioni attuali (solo modo M).	124

### Il display del conto alla rovescia

Viene visualizzato un conto alla rovescia 30 sec. prima che il live view termini automaticamente ( 10); il timer diventa rosso 5 sec. prima dello scadere del timer di autospegnimento ( 240) oppure se il live view sta per terminare per proteggere i circuiti interni. A seconda delle condizioni di ripresa, il timer potrebbe apparire immediatamente quando è selezionato live view. La registrazione filmato terminerà automaticamente alla scadenza del timer, indipendentemente dalla quantità di tempo di registrazione disponibile.

## Il pulsante **i**

Per modificare le impostazioni nella parte inferiore della visualizzazione informazioni, premere il pulsante **i**, quindi selezionare le voci utilizzando il multi-selettore e premere **OK** per visualizzare le opzioni relative alla voce selezionata. È possibile modificare le impostazioni anche premendo il pulsante **i** durante live view.

- Qualità dell'immagine (📖 98)
- Dimensione dell'immagine (📖 100)
- Auto bracketing (📖 151)
- HDR (high dynamic range) (📖 138)
- D-Lighting attivo (📖 136)
- Bilanciamento del bianco (📖 140)
- Sensibilità ISO (📖 107)
- Picture Control (📖 155)
- Modo messa a fuoco (📖 82)
- Modo area AF (📖 87)
- Misurazione esposimetrica (📖 128)
- Modo flash (📖 102, 104)
- Compensazione flash (📖 134)
- Compensazione dell'esposizione (📖 132)

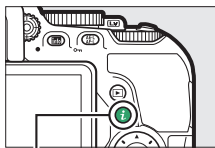

*Pulsante **i***



*Fotografia tramite mirino*



*Live view*

## Il monitor

Il monitor può essere angolato e ruotato come mostrato di seguito.

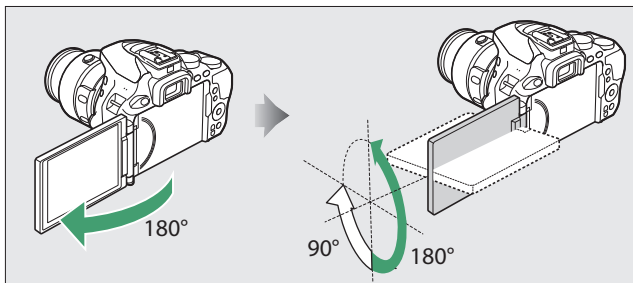

**Uso normale:** ripiegare il monitor contro la fotocamera con il lato anteriore all'esterno. Il monitor è normalmente utilizzato in questa posizione.

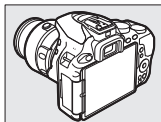

**Scatti a bassa angolazione:** basculare il monitor in alto fino a scattare in live view tenendo la fotocamera in basso.

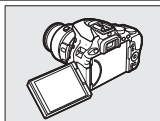

**Scatti ad alta angolazione:** basculare il monitor in basso fino a scattare in live view tenendo la fotocamera in alto.

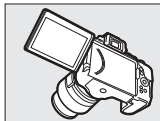

**Autoritratti:** usare per autoritratti in live view. Il monitor mostra un'immagine speculare di ciò che apparirà nell'immagine finale.

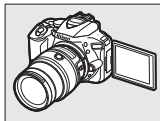

 **Uso del monitor**

Ruotare delicatamente il monitor entro i limiti mostrati. *Non forzare.* La mancata osservanza di queste precauzioni potrebbe danneggiare la fotocamera o il monitor. Per proteggere il monitor quando la fotocamera non è in uso, ripiegarlo all'indietro con la parte anteriore rivolta in basso contro il corpo macchina della fotocamera.

Non sollevare o trasportare la fotocamera dal monitor. La mancata osservanza di questa precauzione potrebbe danneggiare la fotocamera.



## **Utilizzo del touch screen**

Il monitor sensibile al tocco supporta le seguenti operazioni:

---

### **Scorrere**

Scorrere un dito per una breve distanza attraverso il monitor a destra o a sinistra.

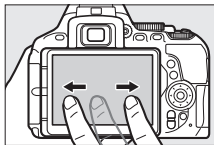

### **Scivolare**

Far scivolare un dito sul monitor.

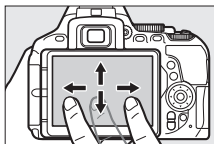

### **Allargare/Pizzicare**

Posizionare due dita sul monitor e allargarle o pizzicarle tra loro.

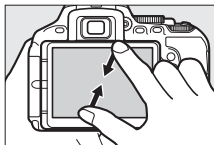
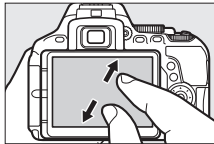

### ✓ Il touch screen

Il touch screen risponde all'elettricità statica e potrebbe non rispondere se coperto da pellicole protettive di terze parti o quando lo si tocca con le unghie o con dei guanti. Non applicare forza eccessiva e non toccare lo schermo con oggetti appuntiti.

### ✓ Utilizzo del touch screen

Il touch screen potrebbe non rispondere secondo le attese se si tenta di utilizzarlo mentre si lascia il palmo della mano o un altro dito a contatto con esso in una seconda posizione. Lo schermo potrebbe non riconoscere altri gesti se il contatto è troppo leggero, se le dita vengono spostate troppo velocemente o per una distanza troppo corta o non rimangono a contatto con lo schermo, o se il movimento delle due dita per pizzicare o allargare non è coordinato correttamente.

### ✍ Attivazione o disattivazione dei comandi touch

I comandi touch possono essere attivati o disattivati mediante l'opzione **Comandi touch** nel menu impostazioni (☐ 263). Selezionare **Attiva** per attivare i comandi touch per ripresa, riproduzione e navigazione nei menu o **Solo riproduzione** per attivare i comandi touch solo per la riproduzione.

## **Fotografia tramite touch screen**

Toccare le icone nella visualizzazione di ripresa per regolare le impostazioni della fotocamera (si noti che non tutte le icone rispondono alle operazioni del touch screen). Durante il live view, è anche possibile scattare foto toccando il monitor.

### **■ ■ Fotografia tramite mirino**

Utilizzare il touch screen per regolare le impostazioni nella visualizzazione informazioni (☞ 6).

### **Selezione scena/effetto**

Nei modi scena ed effetti speciali (☞ 58, 65), è possibile toccare l'icona modo di ripresa per scegliere una scena o un effetto. Toccare ◀ o ▶ per visualizzare le diverse opzioni e toccare un'icona per selezionare e tornare alla schermata precedente.



### **Tempo di posa e diaframma**

Nei modi **S**, **A** e **M**, è possibile toccare l'icona ◀ ▶ accanto ai display di tempo di posa o diaframma per visualizzare i controlli ◀ e ▶, che è possibile toccare per scegliere un nuovo valore. Toccare ↵ per uscire al termine dell'operazione.

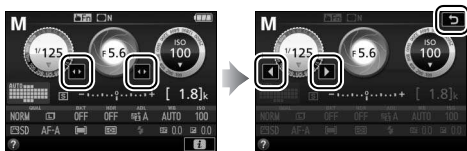

## Opzioni di ripresa

Per modificare le impostazioni della fotocamera (☰ 12), toccare l'icona **i** nell'angolo inferiore destro del display, quindi toccare le icone per visualizzare le opzioni dell'impostazione corrispondente. Toccare l'opzione desiderata per selezionarla e tornare al display precedente.



Se viene richiesto di scegliere un valore come mostrato a destra, modificare il valore toccando ▲ o ▼ quindi toccare il numero oppure toccare **OK** per selezionarlo e tornare al display precedente.



Per uscire senza modificare le impostazioni, toccare **i** ➔.

## ■ ■ **Fotografia live view**

Utilizzare il touch screen per scattare foto e regolare le impostazioni.

### **Scatto di foto (Toccare per scattare)**

Toccare il soggetto nel monitor per mettere a fuoco. La messa a fuoco si blocca finché non si toglie il dito dal monitor per scattare la foto (si noti che la funzione toccare per scattare non può essere usata per la messa a fuoco quando **MF**—messa a fuoco manuale—è selezionata per il modo di messa a fuoco). Per ulteriori informazioni sulla messa a fuoco tramite tocco, vedere pagina 83.

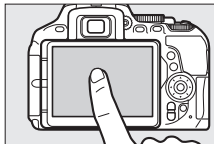

Per disattivare toccare per scattare, toccare l'icona a destra. L'icona passa a **OFF**, indicando che l'otturatore non verrà più rilasciato quando si solleva il dito dal monitor.



Toccare per scattare rimane disattivato (**OFF**) durante la registrazione di filmati, ma è possibile mettere nuovamente a fuoco in qualsiasi momento toccando il soggetto nel monitor.

### ✓ Scatto di foto utilizzando le opzioni di ripresa con tocco

Il pulsante di scatto può essere utilizzato per mettere a fuoco e scattare foto anche quando l'icona  viene visualizzata per indicare che le opzioni di ripresa con tocco sono attive. Utilizzare il pulsante di scatto per scattare foto nel modo di ripresa in sequenza (☞ 76) e durante la registrazione di filmati. Le opzioni di ripresa con tocco possono essere utilizzate solo per scattare una foto alla volta in modo di ripresa in sequenza e non possono essere usate per scattare foto durante la registrazione di filmati.

Nel modo autoscatto (☞ 79), la messa a fuoco si blocca sul soggetto selezionato quando si tocca il monitor e il timer si avvia quando si solleva il dito dallo schermo. Per impostazione predefinita, l'otturatore viene rilasciato circa 10 sec. dopo l'avvio del timer; il ritardo e il numero di scatti possono essere modificati utilizzando la Personalizzazione c3 (**Autoscatto**, ☞ 241). Se l'opzione selezionata per **Numero di scatti** è maggiore di 1, la fotocamera scatterà automaticamente foto una dopo l'altra finché il numero di scatti selezionato non è stato registrato.

## Selezione scena/effetto

Nei modi scena ed effetti speciali (☰ 58, 65), è possibile toccare l'icona modo di ripresa per scegliere una scena o un effetto. Toccare ◀ o ▶ per visualizzare le diverse opzioni e toccare un'icona per selezionare e tornare al display precedente.

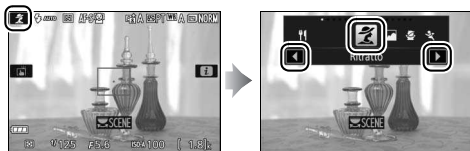

## Tempo di posa e diaframma

Nei modi **S**, **A** e **M**, toccando il tempo di posa o il diaframma vengono visualizzati i controlli ◀ e ▶, che è possibile toccare per scegliere un nuovo valore. Toccare ↵ per uscire al termine dell'operazione.

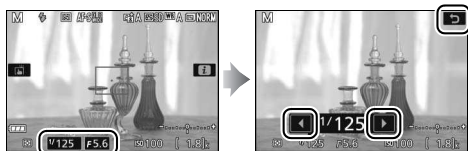

## Opzioni di ripresa

In live view, premere il pulsante **i** o toccare l'icona **i** nel monitor attiva la visualizzazione informazioni (☰ 12, 166). Toccare un'impostazione per visualizzare le opzioni e quindi toccare l'opzione desiderata per selezionarla e ritornare al live view.

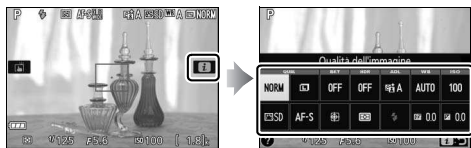

Se viene richiesto di scegliere un valore come mostrato a destra, modificare il valore toccando ▲ o ▼ quindi toccare il numero oppure toccare **OK** per selezionarlo e tornare al display precedente.



Per uscire senza modificare le impostazioni, toccare **i** ➔.



## **Visualizzazione delle immagini**

Il touch screen può essere utilizzato per le seguenti operazioni di riproduzione (☞ 56, 184).

**Visualizzare  
altre foto**

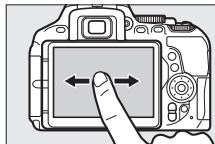

Scorrere verso sinistra o verso destra per visualizzare altre foto.

**Scorrere  
rapidamente  
verso altre  
immagini**

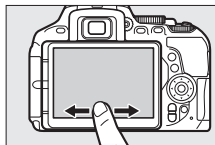

*Barra di avanzamento  
fotogrammi*

In visualizzazione a pieno formato, è possibile toccare la parte inferiore del display per visualizzare una barra di avanzamento fotogrammi, quindi far scivolare il dito verso sinistra o verso destra per scorrere rapidamente ad altre immagini.

**Ingrandire  
(solo foto)**

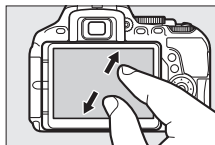

Utilizzare i gesti di allargare e pizzicare per ingrandire o ridurre e scivolare per scorrere (☞ 196).

## Visualizzare le miniature

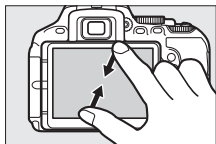

Per "ridurre l'ingrandimento" a una visualizzazione miniatura (📖 185), utilizzare il gesto di pizzicare in riproduzione a pieno formato. Usare pizzicare e allargare per scegliere il numero di foto visualizzate tra 4, 12 o 80 fotogrammi.



## Visualizzare filmati



Toccare la guida su schermo per avviare la riproduzione di filmati (i filmati sono indicati da un'icona 🎬). Toccare il display per mettere in pausa o riprendere oppure toccare ⏪ per uscire e tornare alla riproduzione a pieno formato (si noti che alcune icone nel display di riproduzione filmato non rispondono alle operazioni del touch screen).

## Utilizzo dei menu

Il touch screen può essere utilizzato per le seguenti operazioni di menu.

<b>Scorrere</b>		Scivolare verso l'alto o verso il basso per scorrere.
<b>Scegliere un menu</b>		Toccare un'icona del menu per scegliere un menu.
<b>Selezionare opzioni/ regolare impostazioni</b>		Toccare le opzioni di menu per visualizzare le opzioni e toccare le icone o i cursori per cambiare. Per uscire senza modificare le impostazioni, toccare  .

# Primi passi

## Fissare la cinghia della fotocamera

Fissare saldamente la cinghia a tracolla ai due occhielli della fotocamera.

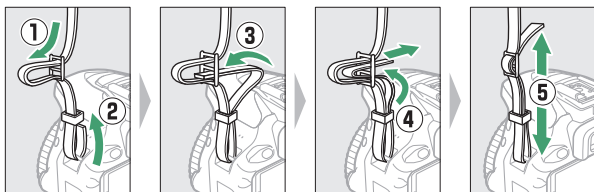

## Caricare la batteria ricaricabile

Se è fornito un adattatore spina, sollevare la spina e collegare l'adattatore spina come mostrato in basso a sinistra, assicurandosi che la spina sia completamente inserita. Inserire la batteria ricaricabile e collegare il caricabatteria. Una batteria ricaricabile scarica si carica completamente in circa un'ora e 50 minuti.

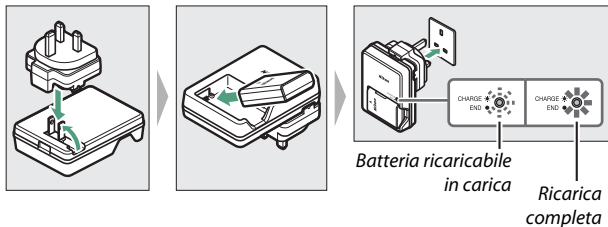

### **✓** La batteria ricaricabile e il caricabatteria

Leggere e rispettare gli avvisi e le precauzioni indicati alle pagine xiii-xvi e 333-337 del manuale.

## Inserire la batteria ricaricabile e una card di memoria

Prima di inserire o rimuovere la batteria ricaricabile o le card di memoria, confermare che l'interruttore di alimentazione si trovi in posizione **OFF (NO)**. Inserire la batteria ricaricabile come illustrato, utilizzando la batteria ricaricabile per tenere premuto il blocco batteria arancione su un lato. Il blocco mantiene la batteria ricaricabile in posizione quando quest'ultima è completamente inserita.

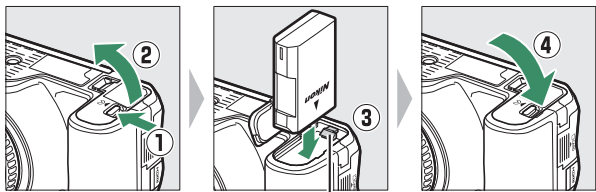

*Blocco batteria*

Tenendo la card di memoria nell'orientamento mostrato, farla scorrere all'interno fino a farla scattare in posizione.

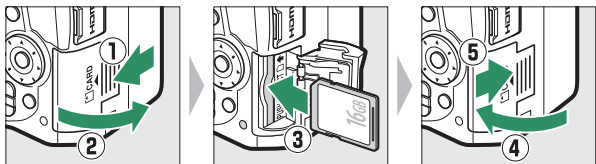

### **La batteria dell'orologio**

L'orologio della fotocamera è alimentato da una fonte d'alimentazione autonoma e ricaricabile, che si ricarica se necessario quando la batteria ricaricabile principale è installata. Con tre giorni di ricarica, l'orologio sarà alimentato per circa un mese. Se, all'accensione della fotocamera, viene visualizzato un messaggio che avverte che l'orologio non è impostato, la batteria dell'orologio è scarica e l'ora è stata reimpostata. Impostare ora e data corrette dell'orologio.

## ■ Rimozione della batteria ricaricabile e delle card di memoria

### Rimozione della batteria ricaricabile

Per rimuovere la batteria ricaricabile, spegnere la fotocamera e aprire il coperchio vano batteria. Premere il blocco batteria nella direzione indicata dalla freccia per rilasciare la batteria ricaricabile, quindi rimuovere la batteria ricaricabile manualmente.

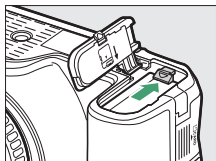

### Rimozione delle card di memoria

Dopo avere confermato che la spia di accesso card di memoria è spenta, spegnere la fotocamera, aprire il coperchio dell'alloggiamento card di memoria e premere sulla card per espellerla (1). La card può quindi essere rimossa manualmente (2).

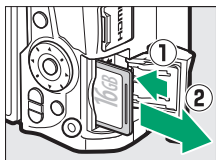

### ✔ Card di memoria

- Le card di memoria potrebbero essere molto calde dopo l'uso. Prestare attenzione durante la rimozione delle card di memoria dalla fotocamera.
- Non rimuovere le card di memoria dalla fotocamera, non spegnere la fotocamera e non rimuovere o scollegare la fonte di alimentazione durante la formattazione o durante la registrazione, la cancellazione o la copia di dati su un computer. La mancata osservanza di queste precauzioni potrebbe provocare la perdita di dati o danni alla fotocamera o alla card.
- Non toccare i terminali della card con le dita o con oggetti metallici.
- Non piegare, non far cadere, né sottoporre a forti urti.
- Non applicare forza eccessiva alla custodia della card. La mancata osservanza di questa precauzione potrebbe danneggiare la card.
- Non esporre ad acqua, calore, alti livelli di umidità o sole diretto.
- Non formattare le card di memoria in un computer.

## **Aprire il monitor**

Aprire il monitor come mostrato. *Non forzare.*

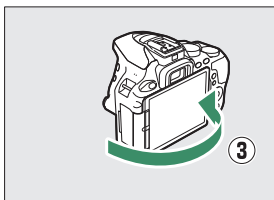
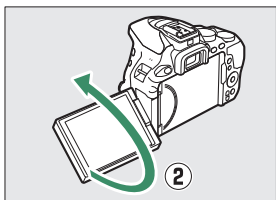
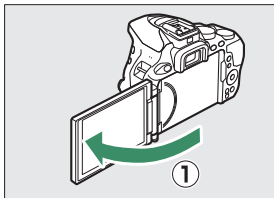
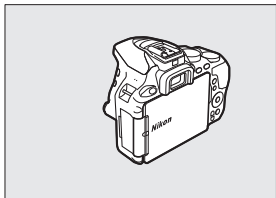

## **Collegamento di un obiettivo**

Prestare attenzione a non far penetrare polvere all'interno della fotocamera durante la rimozione dell'obiettivo o del tappo corpo. L'obiettivo generalmente utilizzato nel presente manuale a scopo illustrativo è un AF-P DX NIKKOR 18–55 mm f/3.5–5.6G VR.

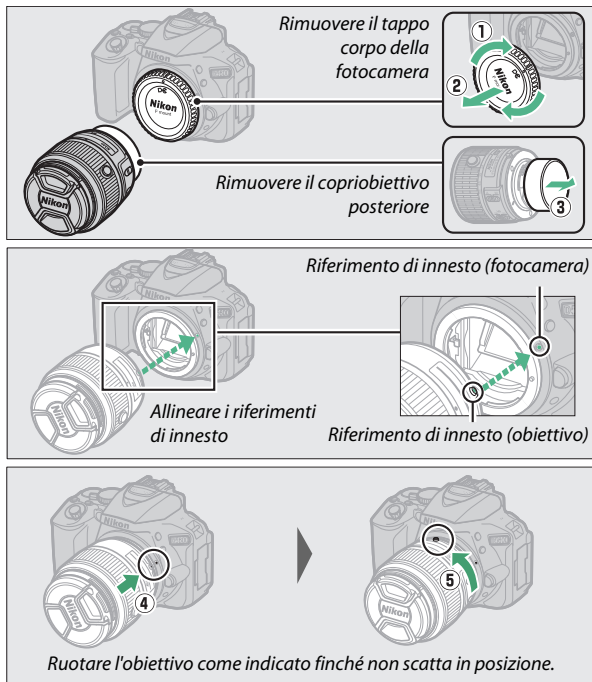

Assicurarsi di rimuovere il tappo dell'obiettivo prima di scattare foto.



### ✔ Obiettivi con pulsanti barilotto per obiettivo ritraibile

Prima di utilizzare la fotocamera, sbloccare ed estendere l'obiettivo. Tenendo premuto il pulsante barilotto per obiettivo ritraibile (1), ruotare l'anello zoom come illustrato (2).

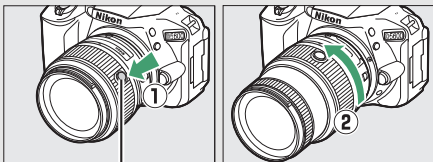

*Pulsante barilotto per obiettivo ritraibile*

Non si possono scattare foto quando l'obiettivo è represso; se viene visualizzato un messaggio di errore come risultato dell'accensione della fotocamera con l'obiettivo represso, ruotare l'anello zoom finché il messaggio non è più visualizzato.



### ✔ Rimozione dell'obiettivo

Assicurarsi che la fotocamera sia spenta prima di rimuovere o cambiare gli obiettivi. Per rimuovere l'obiettivo, tenere premuto il pulsante di sblocco obiettivo (1) mentre si ruota l'obiettivo in senso orario (2). Dopo aver rimosso l'obiettivo, riposizionare i tappi dell'obiettivo e il tappo corpo della fotocamera.

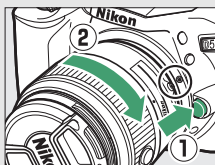

### ✔ Commutatori A-M, M/A-M e A/M-M

Durante l'utilizzo dell'autofocus con un obiettivo dotato di un interruttore modo A-M, far scorrere l'interruttore su A (se l'obiettivo ha un interruttore M/A-M o A/M-M, selezionare M/A o A/M). Per informazioni su altri obiettivi che possono essere usati con questa fotocamera, vedere pagina 305.



### **Riduzione vibrazioni (VR)**

La riduzione vibrazioni può essere attivata selezionando **Si** per **VR ottico** nel menu di ripresa (☐ 232), se l'obiettivo supporta questa opzione, oppure facendo scorrere l'interruttore riduzione vibrazioni obiettivo su **ON**, se l'obiettivo è dotato di un interruttore riduzione vibrazioni. Un indicatore riduzione vibrazioni appare nella visualizzazione informazioni quando la riduzione vibrazioni è attiva.



### **Ritirare obiettivi con pulsanti barilotto per obiettivo ritraibile**

Per ritrarre l'obiettivo quando la fotocamera non viene utilizzata, premere e tenere premuto il pulsante barilotto per obiettivo ritraibile (1) e ruotare l'anello zoom sulla posizione "L" (blocco) come illustrato (2). Ritrarre l'obiettivo prima di rimuoverlo dalla fotocamera e fare attenzione a non premere il pulsante barilotto per obiettivo ritraibile quando si collega o si rimuove l'obiettivo.

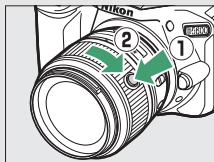

## Impostazione della fotocamera

### ■ Impostazione da uno smartphone o un tablet

Prima di procedere, installare l'app SnapBridge come descritto all'interno della copertina e attivare Bluetooth e il Wi-Fi sullo smartphone o sul tablet (d'ora in poi, "smart device"). Si noti che i display reali della fotocamera e dello smart device potrebbero differire da quelli illustrati di seguito.



#### 1 Accendere la fotocamera.

Verrà visualizzata una finestra di dialogo per la selezione della lingua.



Usare il multi-selettore e il pulsante **OK** per spostarsi all'interno dei menu.

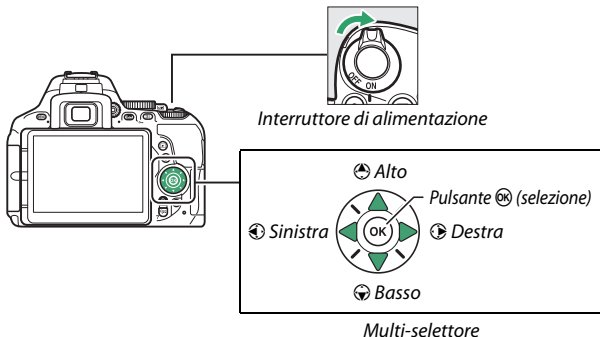

Premere **Alto** e **Basso** per selezionare una lingua e premere **OK** per confermare la selezione. La lingua può essere modificata in qualsiasi momento utilizzando l'opzione **Lingua (Language)** nel menu impostazioni.

## 2 Premere **OK** quando viene visualizzata la finestra di dialogo a destra.

Se non si desidera utilizzare uno smart device per configurare la fotocamera, premere **MENU** (☰ 40).



## 3 Accoppiare la fotocamera e lo smart device.

- **Dispositivi Android con supporto NFC:** dopo aver controllato che NFC sia attivato sullo smart device, mettere a contatto il segno  (N-Mark) della fotocamera con l'antenna NFC sullo smart device per avviare l'app SnapBridge. Se è visualizzato il sito di scaricamento di SnapBridge, scaricare e installare l'app prima di ripetere gli step riportati sopra.

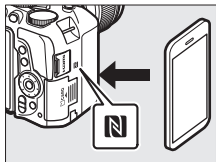

- **Dispositivi iOS e dispositivi Android senza supporto NFC:** premere il pulsante **OK** della fotocamera. La fotocamera attenderà una connessione; avviare l'app SnapBridge sullo smart device e seguire le istruzioni sullo schermo per toccare il nome della fotocamera che si desidera accoppiare.



## 4 Controllare il codice di autenticazione.

Dopo aver confermato che la fotocamera e lo smart device visualizzino lo stesso codice di autenticazione a sei cifre, seguire gli step riportati di seguito per completare l'accoppiamento (si noti che il codice potrebbe non essere visualizzato in alcune versioni di iOS, ma è necessario seguire gli step di seguito, anche se il codice non è visualizzato).

- Sulla **fotocamera**, premere **OK**.
- Sullo **smart device**, toccare **ACCOPPIA** (il nome del pulsante varia a seconda dello smart device).



Fotocamera

## 5 Premere **OK** quando viene visualizzata la finestra di dialogo a destra.

Ora è stata stabilita una connessione costante tra la fotocamera e lo smart device. Se la fotocamera visualizza **Impossibile connettersi.**, il display cambierà dopo una breve pausa. Ritornare allo step 3.



---

## 6 Seguire le istruzioni sullo schermo per completare il processo di impostazione.

Per registrare i dati posizione con le foto, selezionare **Sì** quando richiesto e attivare le funzioni dati posizione sia nell'app SnapBridge sia sullo smart device stesso (per ulteriori informazioni, vedere la documentazione fornita con lo smart device). È possibile anche sincronizzare l'orologio della fotocamera con l'ora riportata dallo smart device selezionando **Sì** quando richiesto e attivando la sincronizzazione nell'app SnapBridge. Se si seleziona **No**, impostare l'orologio della fotocamera dai menu, come descritto allo step 3 a pagina 40.





L'impostazione è completa quando la fotocamera torna alla visualizzazione di ripresa. Per ulteriori informazioni sull'uso di SnapBridge, vedere pagina 37.

## **Che cosa può fare SnapBridge**

L'app SnapBridge può essere usata per una varietà di compiti quando la fotocamera è stata accoppiata con lo smart device. Per ulteriori informazioni sulle funzioni di seguito, vedere la guida in linea di SnapBridge.

### **Caricamento auto**

Alle impostazioni predefinite, le foto JPEG saranno caricate automaticamente sullo smart device non appena vengono scattate (il caricamento automatico non è disponibile con i filmati o con le immagini in formato NEF/RAW e viene sospeso automaticamente quando il livello della batteria ricaricabile scende a ). Prima di caricare le foto, posizionare lo smart device vicino alla fotocamera e avviare l'app SnapBridge. Ecco alcuni suggerimenti per il caricamento di immagini:

- **Disattivazione caricamento automatico:** per disattivare il caricamento automatico, selezionare **No** per **Invia a smart device (automatico)** nel menu impostazioni della fotocamera ( 272).
- **Caricamento di foto selezionate:** per caricare foto non ancora inviate mediante caricamento automatico, premere il pulsante **z** della fotocamera durante la riproduzione e selezionare le foto tramite **Sel./desel. per invio a smart device** ( 203) oppure selezionare le foto utilizzando l'opzione **Selez. per invio a smart device** nel menu riproduzione della fotocamera ( 204). Si noti che se una connessione costante è attiva tra la fotocamera e lo smart device, le immagini verranno caricate automaticamente anche quando la fotocamera è spenta. Il caricamento viene tuttavia sospeso automaticamente quando il livello della batteria ricaricabile scende a .
- **Ridimensionamento delle immagini per il caricamento:** scegliere una dimensione di caricamento nell'app SnapBridge. Il valore predefinito è 2 megapixel.
- **Incorporazione info foto:** utilizzare l'app SnapBridge per scegliere le informazioni sovrastampate sulle foto copiate nello smart device. Commenti e informazioni copyright possono essere inseriti in anticipo dal menu impostazioni della fotocamera. Inoltre, è possibile sovrastampare testo immesso nell'app SnapBridge.

### **Suggerimenti per le reti wireless**

- **Accoppiamento:** per accoppiare la fotocamera con uno smart device (per esempio, con un nuovo dispositivo o se non si era scelto di eseguire l'accoppiamento con uno smart device durante l'impostazione), selezionare **Imp.** per **Connetti a smart device** nel menu impostazioni della fotocamera e seguire le istruzioni a pagina 34, iniziando dallo step 3. La fotocamera può essere accoppiata con cinque smart device al massimo, ma è in grado di collegarsi solo a uno di questi alla volta.
- **Caricamento di foto tramite Wi-Fi:** una connessione alla rete Wi-Fi è consigliata per i filmati e altri caricamenti di grande volume. Seguire le istruzioni sullo schermo nell'app SnapBridge per passare a una connessione Wi-Fi. La voce **Wi-Fi > Impostazioni di rete** nel menu impostazioni della fotocamera contiene le opzioni **Autenticazione/crittografia e Password**. L'opzione predefinita per **Autenticazione/crittografia** è **WPA2-PSK-AES**.

### **Altre funzioni dell'app SnapBridge**

- **Fotografia in remoto:** è possibile rilasciare l'otturatore della fotocamera in remoto dallo smart device utilizzando l'app SnapBridge. Assicurarsi che la fotocamera sia accesa prima di tentare di scattare immagini.
- **Visualizzazione delle immagini dallo smart device:** utilizzare lo smart device per visualizzare e scaricare le foto sulla fotocamera. Questa opzione è disponibile anche quando la fotocamera è spenta.

### **Dove l'uso di dispositivi wireless è vietato**

Dove l'uso di dispositivi wireless è vietato, disattivare le funzionalità wireless nel menu impostazioni della fotocamera selezionando **Attiva** per **Modalità aereo**. In questo modo si interromperà temporaneamente la connessione costante con lo smart device, ma la connessione verrà automaticamente ristabilita quando la modalità aereo viene disattivata.



## ■ ■ Configurazione dai menu della fotocamera

L'orologio della fotocamera può essere impostato manualmente.



### 1 Accendere la fotocamera.

Verrà visualizzata una finestra di dialogo per la selezione della lingua.

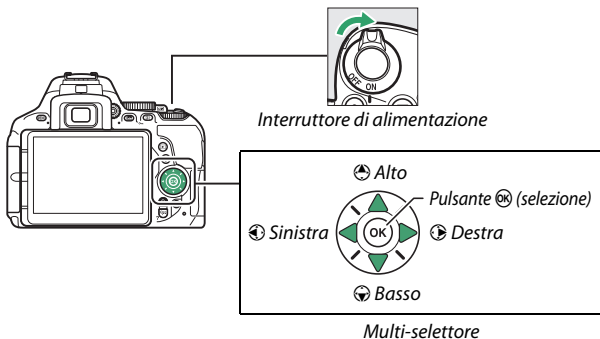

Usare il multi-selettore e il pulsante **OK** per spostarsi all'interno dei menu.



Premere  e  per selezionare una lingua e premere **OK** per confermare la selezione. La lingua può essere modificata in qualsiasi momento utilizzando l'opzione **Lingua (Language)** nel menu impostazioni.

- 2** Premere MENU quando viene visualizzata la finestra di dialogo a destra.

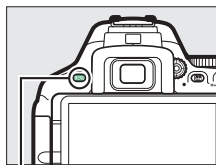

Pulsante MENU

- 3** Impostare l'orologio della fotocamera.

Usare il multi-selettore e il pulsante  per impostare l'orologio della fotocamera.



Selezionare il fuso orario

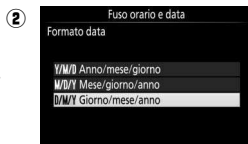

Selezionare un formato data

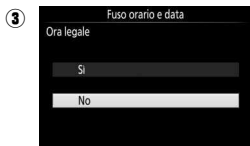

Selezionare l'opzione ora legale



Impostare ora e data (si noti che la fotocamera usa un orologio a 24 ore)

L'orologio può essere regolato in qualsiasi momento utilizzando l'opzione **Fuso orario e data** > **Data e ora** nel menu impostazioni.

## Messa a fuoco del mirino

Dopo aver rimosso il tappo dell'obiettivo, ruotare il comando di regolazione diottrica finché le cornici area AF non sono nitidamente a fuoco. Quando si aziona il comando con l'occhio sul mirino, fare attenzione a non mettersi le dita o le unghie nell'occhio.

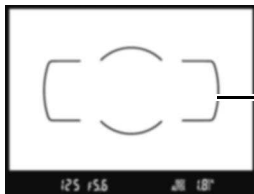
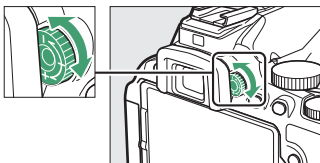

*Mirino non messo a fuoco*

*Cornici  
area AF*

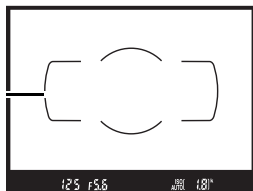

*Mirino messo a fuoco*

La fotocamera è adesso pronta per l'uso. Procedere a pagina 47 per informazioni sullo scatto delle foto.

# Esercitazione

## Menu della fotocamera: una panoramica

I menu della fotocamera consentono di accedere alla maggior parte delle opzioni di ripresa, riproduzione e impostazione. Per visualizzare i menu, premere il pulsante MENU.

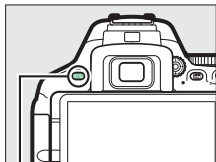

Pulsante MENU

### Schede

Scegliere fra i seguenti menu:

- ▶: **Riproduzione** (☞ 220)
- 📷: **Ripresa** (☞ 223)
- 🔧: **Personalizzazioni** (☞ 233)
- ⚙️: **Impostazioni** (☞ 257)
- 🔪: **Ritocco** (☞ 277)
- 📄/📄: **Impostazioni recenti o Mio Menu** (predefinito su **Impostazioni recenti**; ☞ 300)



Il cursore mostra la posizione nel menu attuale.

Le impostazioni attuali sono indicate da icone.

### Opzioni del menu

Opzioni del menu attuale.

Icona Guida (☞ 43)



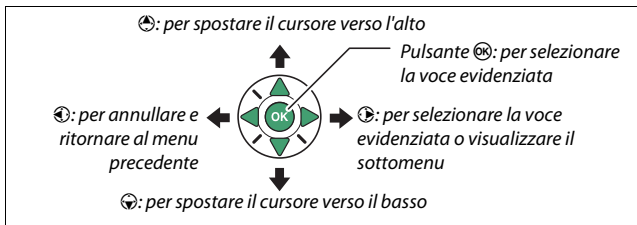

## Utilizzo dei menu della fotocamera

### ■ Controlli dei menu

Il multi-selettore e il pulsante  sono usati per navigare nei menu della fotocamera.



### L'icona (Guida)

Se un'icona  è visualizzata nell'angolo in basso a sinistra del monitor, una descrizione dell'opzione o del menu attualmente selezionati può essere visualizzata premendo il pulsante  (?). Premere  o  per scorrere il display. Premere nuovamente  (?) per tornare ai menu.



Pulsante  (?)

## ■ Navigare nei menu

Seguire gli step riportati di seguito per navigare nei menu.

### 1 Visualizzare i menu.

Per visualizzare i menu, premere il pulsante MENU.

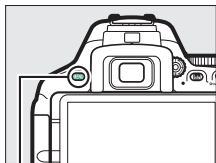



Pulsante MENU

### 2 Selezionare l'icona del menu attuale.

Premere  per selezionare l'icona del menu attuale.



### 3 Selezionare un menu.

Premere  o  per selezionare il menu desiderato.

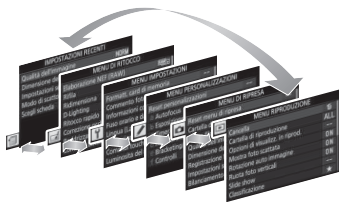

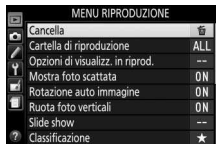

### 4 Posizionare il cursore nel menu selezionato.

Premere  per posizionare il cursore nel menu selezionato.



## 5 Selezionare un'opzione di menu.

Premere  o  per selezionare un'opzione di menu.

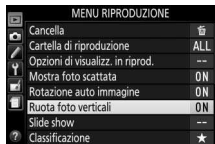

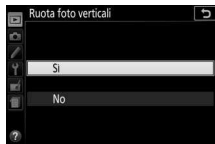

## 6 Visualizzare le opzioni.

Premere  per visualizzare le opzioni della voce di menu selezionata.



## 7 Selezionare un'opzione.

Premere  o  per selezionare un'opzione.

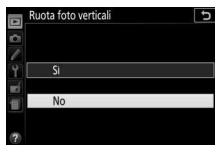





## 8 Selezionare la voce evidenziata.

Premere  per selezionare la voce evidenziata. Per uscire senza effettuare una selezione, premere il pulsante MENU.



Si noti quanto segue:

- Le opzioni di menu visualizzate in grigio non sono attualmente disponibili.
- Premendo  si ottiene solitamente lo stesso effetto di quando si preme , esistono tuttavia dei casi in cui è possibile effettuare la selezione esclusivamente premendo .
- Per uscire dai menu e ritornare al modo di ripresa, premere il pulsante di scatto a metà corsa ( 52).

## Il livello della batteria ricaricabile e il numero di esposizioni rimanenti

Premere il pulsante  e controllare il livello della batteria ricaricabile e il numero di esposizioni rimanenti nella visualizzazione informazioni.

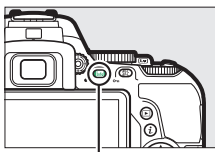

Pulsante 







### Livello batteria ricaricabile



Numero di esposizioni rimanenti

### Livello batteria ricaricabile

Se la batteria ricaricabile è quasi scarica, un avviso viene visualizzato anche nel mirino. Se la visualizzazione informazioni non compare quando si preme il pulsante , la batteria ricaricabile è scarica e deve essere ricaricata.

Visualizzazione informazioni	Mirino	Descrizione
	—	Batteria ricaricabile completamente carica.
	—	Batteria ricaricabile parzialmente scarica.
		Batteria ricaricabile quasi scarica. Preparare una batteria ricaricabile di ricambio completamente carica o ricaricare la batteria ricaricabile stessa.
 (lampeggia)	 (lampeggia)	Batteria ricaricabile scarica. Ricaricare la batteria ricaricabile.





### Numero di esposizioni rimanenti

I valori superiori a 1.000 sono mostrati in migliaia, indicati dalla lettera "k".





# Fotografia di base e riproduzione

## Modi "Inquadra e scatta" (AUTO e )

Questa sezione descrive come scattare foto nei modi  e .  e  sono modi automatici "inquadra e scatta" in cui la maggior parte delle impostazioni è controllata dalla fotocamera in risposta alle condizioni di ripresa; l'unica differenza tra i due è che il flash non si attiva nel modo .



- 1** Ruotare la ghiera di selezione modo su  o .

Ghiera di selezione modo

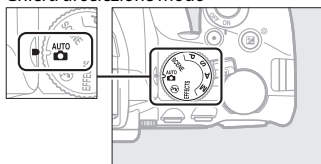

Le foto possono essere inquadrare nel mirino o nel monitor (live view). Per avviare live view, ruotare l'interruttore live view.

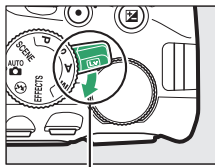

Interruttore live view



Inquadratura delle immagini nel mirino



Inquadratura delle immagini nel monitor (live view)

## 2 Preparare la fotocamera.

**Fotografia tramite mirino:** quando si inquadrano le foto nel mirino, reggere l'impugnatura con la mano destra e con la sinistra sostenere il corpo macchina della fotocamera o l'obiettivo. Portare i gomiti all'interno contro i lati del torace.



**Live view:** quando si inquadrano foto nel monitor, reggere l'impugnatura con la mano destra e con la sinistra sostenere l'obiettivo.

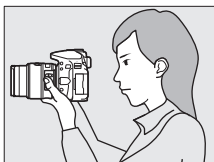

### Inquadratura delle foto in orientamento verticale (ritratto)

Quando si inquadrano le foto in orientamento verticale (ritratto), reggere la fotocamera come mostrato di seguito.



*Inquadratura di foto nel mirino*



*Inquadratura di foto nel monitor*

### 3 Inquadrare la foto.

**Fotografia tramite mirino:** inquadrare una foto nel mirino con il soggetto principale nelle cornici area AF.

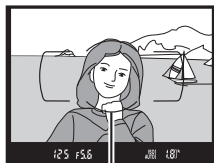

Cornici area AF

**Live view:** alle impostazioni predefinite, la fotocamera rileva automaticamente i volti e seleziona il punto AF. Se non vengono rilevati volti, la fotocamera metterà a fuoco i soggetti vicino al centro dell'inquadratura.

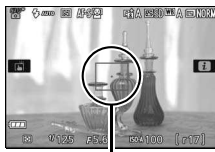

Punto AF

#### Utilizzo di un obiettivo zoom

Prima di mettere a fuoco, ruotare l'anello zoom per regolare la lunghezza focale e inquadrare la foto. Utilizzare l'anello zoom per ingrandire il soggetto, in modo che riempi un'area più grande dell'inquadratura, o per ridurlo, aumentando l'area visibile nella foto finale (selezionare lunghezze focali maggiori sulla scala delle lunghezze focali dell'obiettivo per aumentare l'ingrandimento, lunghezze focali più brevi per ridurre l'ingrandimento).

Ingrandire



Ridurre

## 4 Premere il pulsante di scatto a metà corsa.

### Fotografia tramite mirino:

premere il pulsante di scatto a metà corsa per mettere a fuoco (se il soggetto è scarsamente illuminato, il flash potrebbe sollevarsi e l'illuminatore ausiliario AF potrebbe accendersi).

Quando l'operazione di messa a fuoco è completa, verrà emesso un segnale

acustico (il segnale acustico potrebbe non essere emesso se il soggetto è in movimento) e il punto AF attivo e l'indicatore di messa a fuoco (●) saranno visualizzati nel mirino.

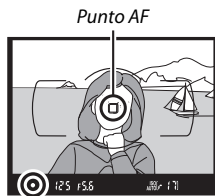

Indicatore di messa a fuoco

Indicatore di messa a fuoco	Descrizione
●	Soggetto messo a fuoco.
● (lampeggia)	La fotocamera non è in grado di eseguire la messa a fuoco con l'autofocus. Vedere pagina 86.

**Live view:** il punto AF lampeggia in verde mentre la fotocamera mette a fuoco. Se la fotocamera è in grado di mettere a fuoco, il punto AF viene visualizzato in verde; altrimenti, il punto AF lampeggia in rosso.



## 5 Scattare.

Premere delicatamente il pulsante di scatto fino in fondo per scattare la foto. La spia di accesso card di memoria si accende e la foto viene visualizzata sul monitor per alcuni secondi. *Non espellere la card di memoria né rimuovere o scollegare la fonte di alimentazione fino allo spegnimento della spia e al completamento della registrazione.*

Ruotare l'interruttore live view per uscire da live view.

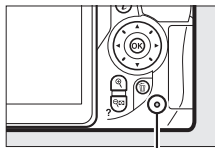

Spia di accesso card di memoria

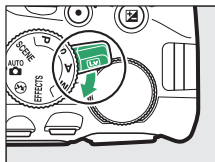

## Il pulsante di scatto

La fotocamera dispone di un pulsante di scatto a due fasi. La fotocamera mette a fuoco quando il pulsante di scatto viene premuto a metà corsa. Per scattare la foto, premere il pulsante di scatto fino in fondo.

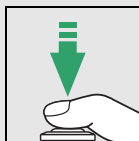
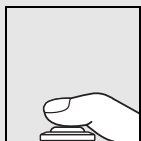

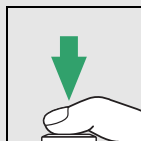

*Messa a fuoco:  
premere a metà corsa*











*Scattare: premere fino  
in fondo*

Premendo a metà corsa il pulsante di scatto, termina anche la riproduzione e la fotocamera è pronta per l'uso immediato.

## Selezione automatica scene (Selettore scene auto)

Se live view è selezionato nel modo  o , la fotocamera analizza automaticamente il soggetto e seleziona il modo di ripresa appropriato quando il pulsante di scatto viene premuto a metà corsa per mettere a fuoco con l'autofocus. Il modo selezionato viene mostrato nel monitor.



	<b>Ritratto</b>	Per soggetti del ritratto di persone
	<b>Paesaggio</b>	Per paesaggi e panorami metropolitani
	<b>Primo piano</b>	Per soggetti vicini alla fotocamera
	<b>Ritratto notturno</b>	Per soggetti del ritratto inquadrati contro uno sfondo scuro
	<b>Auto</b>	Per soggetti adatti ai modi  o  o che non fanno parte delle categorie elencate in precedenza
	<b>Auto (senza flash)</b>	

### Il timer di standby (Fotografia tramite mirino)

Il display del mirino si spegne se non vengono effettuate operazioni per circa otto secondi, riducendo il consumo della batteria ricaricabile. Premere il pulsante di scatto a metà corsa per riattivare il display. La durata di tempo prima della scadenza automatica del timer di standby può essere selezionata usando la Personalizzazione c2 (**Timer di autospegnimento**; □ 240).



### Il timer di standby (Live view)

Il monitor si spegne se non vengono eseguite operazioni per circa dieci minuti. La durata di tempo prima dello spegnimento automatico del monitor può essere selezionata usando la Personalizzazione c2 (**Timer di autospegnimento**; □ 240).

### Anteprima zoom live view

Per ingrandire la vista sul monitor fino a circa 8,3× per una messa a fuoco precisa, premere il pulsante . Quando la vista attraverso l'obiettivo è ingrandita, una finestra di navigazione appare in una cornice grigia nell'angolo inferiore destro del display. Utilizzare il multi-selettore per scorrere le aree dell'inquadratura non visibili nel monitor o premere (?) per ridurre l'ingrandimento.

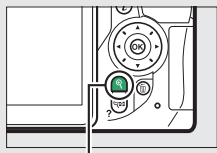

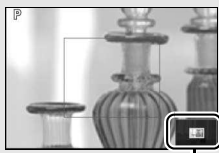

Pulsante



Finestra di navigazione

### Il flash incorporato

Se è necessaria un'illuminazione aggiuntiva per la corretta esposizione nel modo , il flash incorporato si solleverà automaticamente quando il pulsante di scatto viene premuto a metà corsa ( 101). Se il flash è sollevato, le foto possono essere scattate solo quando è visualizzato l'indicatore di pronto lampo (). Se l'indicatore di pronto lampo non è visualizzato, il flash è in carica; rimuovere brevemente il dito dal pulsante di scatto e riprovare.

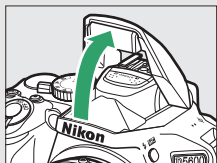

Quando il flash non è in uso, ricollocarlo nella posizione di chiusura premendolo delicatamente verso il basso fino a farlo scattare in posizione.

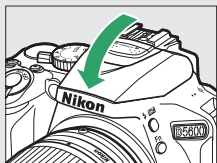

### Esposizione

A seconda della scena, l'esposizione potrebbe differire da quella che verrebbe ottenuta non usando il live view.



### ✓ Ripresa nel modo Live view

Sebbene non appariranno nell'immagine finale, bordi seghettati, colori alterati, effetto moiré e punti luminosi potrebbero apparire sul monitor, mentre potrebbero apparire zone o righe luminose in alcune zone con insegne lampeggianti o altre fonti di luce intermittente oppure se il soggetto viene illuminato brevemente da una luce stroboscopica o da un'altra sorgente luminosa intensa e momentanea. Inoltre, potrebbe verificarsi distorsione con soggetti in movimento, in particolare se viene effettuata una ripresa panoramica orizzontale della fotocamera o se un oggetto si muove orizzontalmente ad alta velocità attraverso l'inquadratura. L'effetto flicker (sfarfallio della luce) e le strisce visibili nel monitor in presenza di lampade a fluorescenza, a vapori di mercurio o al sodio possono essere ridotti mediante **Riduzione dello sfarfallio** (☐ 268), sebbene possano essere comunque visibili nella foto finale con alcuni tempi di posa. Evitare di puntare la fotocamera verso il sole o altre fonti di luce molto forti. La mancata osservanza di questa precauzione potrebbe danneggiare i circuiti interni della fotocamera.

Live view termina automaticamente se si chiude il monitor (chiudere il monitor non fa terminare live view sui televisori o su altri display esterni).

Per evitare che la luce che penetra attraverso il mirino appaia nella foto o interferisca con l'esposizione, si raccomanda di coprire il mirino con la mano o con altri oggetti, come un coprioculare opzionale, prima di scattare foto con l'occhio lontano dal mirino (☐ 80).

### ✓ HDMI

Quando la fotocamera è collegata a un dispositivo video HDMI, il dispositivo video visualizzerà la vista attraverso l'obiettivo. Se il dispositivo supporta HDMI-CEC, selezionare **No** per l'opzione **HDMI > Controllo periferica** nel menu impostazioni (☐ 219) prima della ripresa in live view.

## Riproduzione di base

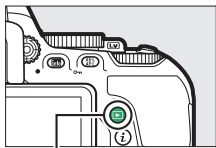

### 1 Premere il pulsante .

Verrà visualizzata una foto nel monitor.



Pulsante .

### 2 Visualizzare ulteriori immagini.

È possibile visualizzare ulteriori immagini premendo  o .



Per terminare la riproduzione e ritornare al modo di ripresa, premere il pulsante di scatto a metà corsa.

## **Cancelazione di foto indesiderate**

Per cancellare la foto attualmente visualizzata sul monitor, premere il pulsante . *Si noti che le foto non possono essere recuperate una volta cancellate.*

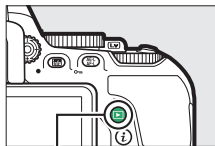

### **1 Visualizzare la foto.**

Visualizzare la foto che si desidera cancellare.



Pulsante 

### **2 Cancellare la foto.**

Premere il pulsante . Verrà visualizzata una finestra di conferma; premere nuovamente il pulsante  per cancellare l'immagine e tornare alla riproduzione.

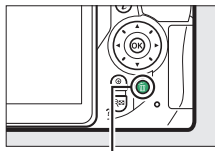

Pulsante 



#### **Cancela**

L'opzione **Cancela** nel menu riproduzione può essere utilizzata per cancellare più immagini ( 206).

# Far corrispondere le impostazioni al soggetto o alla situazione (Modo scena)

La fotocamera fornisce una scelta di modi "scena". Quando si seleziona un modo scena, le impostazioni vengono ottimizzate automaticamente in base alla scena selezionata, rendendo la fotografia creativa altrettanto semplice quanto la selezione di un modo, l'inquadratura di un'immagine e la ripresa, come descritto a pagina 47.

Le scene seguenti possono essere selezionate ruotando la ghiera di selezione modo su **SCENE** e ruotando la ghiera di comando finché la scena desiderata non compare sul monitor.

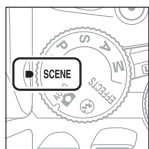

Ghiera di selezione modo

+



Ghiera di comando

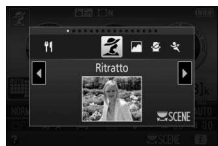

Monitor

 Ritratto

 Paesaggio

 Bambini

 Sport

 Primo piano

 Ritratto notturno

 Paesaggio notturno

 Feste/interni

 Spiaggia/neve

 Tramonto

 Aurora/crepuscolo

 Ritratto animali domestici

 Lume di candela

 Fiori

 Colori autunnali

 Alimenti

## **Ritratto**



Usare per ritratti con toni della pelle morbidi e naturali. Se il soggetto è lontano dallo sfondo o viene usato un teleobiettivo, i dettagli dello sfondo verranno ammorbiditi per dare un senso di profondità alla composizione.

## **Paesaggio**

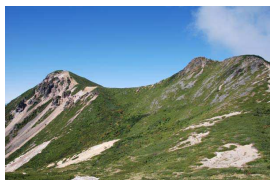

Usare per scatti saturi di paesaggi diurni.

### **Nota**

Il flash incorporato e l'illuminatore ausiliario AF si spengono.

## **Bambini**



Usare per istantanee di bambini. I vestiti e i dettagli dello sfondo sono resi in modo vivace, mentre i toni della pelle rimangono morbidi e naturali.



Tempi di posa veloci bloccano il movimento per scatti dinamici di sport nei quali il soggetto principale risalta chiaramente.

 **Nota**

Il flash incorporato e l'illuminatore ausiliario AF si spengono.

 **Primo piano**

Utilizzare per fotografare primi piani di fiori, insetti e altri piccoli oggetti (può essere utilizzato un obiettivo macro per mettere a fuoco a distanze molto ravvicinate).

 **Ritratto notturno**

Utilizzare per un equilibrio naturale tra il soggetto principale e lo sfondo in ritratti scattati con luce moderata.

## **Paesaggio notturno**

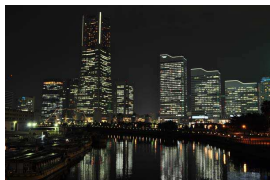

Per ridurre il disturbo e i colori innaturali quando si fotografano paesaggi notturni, che comprendono illuminazione stradale e insegne al neon.

### **Nota**

Il flash incorporato e l'illuminatore ausiliario AF si spengono.

## **Feste/interni**



Consente di catturare gli effetti dell'illuminazione di sfondo interna. Utilizzare per feste e altre scene in interni.

## **Spiaggia/neve**



Per catturare la luminosità di distese di acqua, neve o sabbia illuminate dal sole.

### **Nota**

Il flash incorporato e l'illuminatore ausiliario AF si spengono.

## **Tramonto**

---



Per preservare le tinte profonde di albe e tramonti.

### **Nota**

Il flash incorporato e l'illuminatore ausiliario AF si spengono.

## **Aurora/crepuscolo**

---



Preserva i colori visti in una luce naturale fioca prima dell'alba o dopo il tramonto.

### **Nota**

Il flash incorporato e l'illuminatore ausiliario AF si spengono.

## **Ritratto animali domestici**

---



Utilizzare per i ritratti di animali domestici vivaci.

### **Nota**

L'illuminatore ausiliario AF si spegne.



## **Lume di candela**



Per foto scattate a lume di candela.

### **Nota**

Il flash incorporato si spegne.

## **Fiori**



Utilizzare per campi di fiori, orti fioriti e altri paesaggi che presentano grandi distese di fiori.

### **Nota**

Il flash incorporato si spegne.

## **Colori autunnali**



Cattura i rossi e i gialli brillanti delle foglie in autunno.



### **Nota**

Il flash incorporato si spegne.



Utilizzare per foto sature di alimenti.

 **Nota**

Per la fotografia con flash, premere il pulsante  () per sollevare il flash (☐ 103).

 **Per evitare sfocature**

Utilizzare un treppiedi per evitare le sfocature causate dal movimento della fotocamera con tempi di posa lunghi.

# Effetti speciali

Gli effetti speciali possono essere utilizzati quando si scattano foto e si riprendono filmati.

Gli effetti seguenti possono essere selezionati ruotando la ghiera di selezione modo su **EFFECTS** e ruotando la ghiera di comando finché l'opzione desiderata non compare sul monitor.

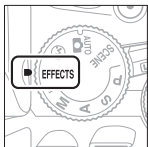

Ghiera di selezione modo

+

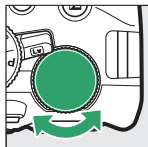

Ghiera di comando





Monitor

 Visione notturna

 VI Super vivace

 POP Pop

 Foto disegno

 Effetto toy camera

 Effetto miniatura

 Selezione colore

 Silhouette

 High key

 Low key

## **Visione notturna**

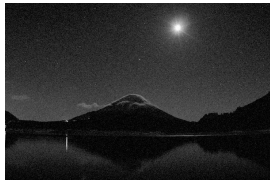

Usare in condizioni di oscurità per registrare immagini monocromatiche a sensibilità ISO alte.

### **Nota**

L'autofocus è disponibile soltanto in live view; la messa a fuoco manuale può essere usata se la fotocamera non è in grado di mettere a fuoco. Il flash incorporato e l'illuminatore ausiliario AF si spengono.

## **V** *Supervivace*

---



La saturazione e il contrasto complessivi vengono aumentati per immagini più vivaci.

## **POP** *Pop*

---



La saturazione generale viene aumentata per immagini più brillanti.

## **Foto disegno**

---



Contorni più nitidi e semplificazione della colorazione per un effetto poster che può essere regolato in live view (☐ 70).

### **Nota**

I filmati ripresi in questo modo vengono riprodotti come uno slide show formato da una serie di immagini fisse.

## **Effetto toy camera**



Per creare foto e filmati che sembrano essere stati ripresi con una fotocamera giocattolo. L'effetto può essere regolato in live view (📖 71).

## **Effetto miniatura**



Consente di creare foto che sembrano immagini di diorami. Funziona al meglio quando si scatta da una posizione in alto. I filmati con effetto miniatura sono riprodotti ad alta velocità, comprimendo circa 45 minuti di sequenza ripresa a 1.920 × 1.080/30p in un filmato che si riproduce in circa tre minuti. L'effetto può essere regolato in live view (📖 72).

### **Nota**

Il suono non viene registrato con i filmati. Il flash incorporato e l'illuminatore ausiliario AF si spengono.

## **Selezione colore**



Tutti i colori diversi dai colori selezionati sono registrati in bianco e nero. L'effetto può essere regolato in live view (📖 73).

### **Nota**

Il flash incorporato si spegne.



Crea una silhouette dei soggetti su sfondi luminosi.

 **Nota**

Il flash incorporato si spegne.

 **High key**



Usare con scene luminose per creare foto vivaci che appaiono piene di luce.

 **Nota**

Il flash incorporato si spegne.

 **Low key**









Usare con scene buie per creare foto scure, low key, con alte luci notevoli.

 **Nota**

Il flash incorporato si spegne.

### **NEF (RAW)**

La registrazione NEF (RAW) non è disponibile nei modi , **VI**, **POP**, , , ,  e . Le foto scattate quando un'opzione NEF (RAW) o NEF (RAW)+JPEG è selezionata in questi modi verranno registrate come foto JPEG. Le foto JPEG create con le impostazioni NEF (RAW)+JPEG saranno registrate alla qualità JPEG selezionata, mentre le foto registrate con un'impostazione NEF (RAW) saranno registrate come foto di qualità Fine.

### **Modi e**

L'autofocus non è disponibile durante la registrazione di filmati. La frequenza di aggiornamento del live view diminuisce, insieme alla frequenza fotogrammi per i modi di scatto continuo; usare l'autofocus durante la fotografia live view disturberà l'anteprima.

### **Per evitare sfocature**

Utilizzare un treppiedi per evitare le sfocature causate dal movimento della fotocamera con tempi di posa lunghi.

## Opzioni disponibili in Live view

Le impostazioni per l'effetto selezionato vengono regolate nel display live view.

### ■ ■ Foto disegno

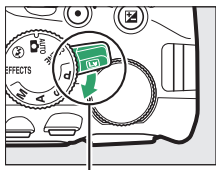

#### 1 Selezionare live view.

Ruotare l'interruttore live view. La vista attraverso l'obiettivo sarà visualizzata sul monitor.



*Interruttore live view*

#### 2 Regolare lo spessore contorno.

Premere  per visualizzare le opzioni mostrate a destra. Premere  o  per rendere i contorni più spessi o più sottili.



#### 3 Premere .

Premere  per uscire al termine delle impostazioni. Per uscire da live view, ruotare l'interruttore live view.





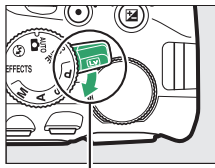

## 1 Selezionare live view.

Ruotare l'interruttore live view. La vista attraverso l'obiettivo sarà visualizzata sul monitor.



*Interruttore live view*

## 2 Regolare le opzioni.

Premere  per visualizzare le opzioni mostrate a destra. Premere  o  per selezionare **Saturazione** o **Vignettatura** e premere  o  per cambiare. Regolare la saturazione per rendere i colori più o meno saturi, la vignettatura per controllare la quantità di vignettatura.



## 3 Premere .

Premere  per uscire al termine delle impostazioni. Per uscire da live view, ruotare l'interruttore live view.

**1** **Selezionare live view.**

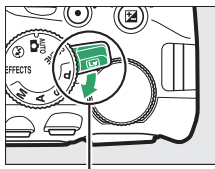

Ruotare l'interruttore live view. La vista attraverso l'obiettivo sarà visualizzata sul monitor.





*Interruttore live view*

**2** **Posizionare il punto AF.**



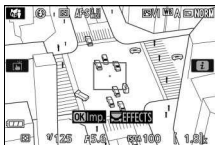

Usare il multi-selettore per posizionare il punto AF nell'area che verrà messa a fuoco, quindi premere il pulsante di scatto a metà corsa per mettere a fuoco.

Per eliminare temporaneamente le opzioni di effetto miniatura dal display e ingrandire la vista nel monitor per una messa a fuoco precisa, premere . Premere  (?) per ripristinare il display dell'effetto miniatura.

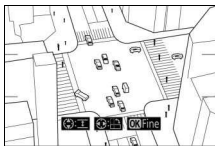
**3** **Visualizzare le opzioni.**

Premere  per visualizzare le opzioni effetto miniatura.

**4** **Regolare le opzioni.**

Premere  o  per scegliere l'orientamento dell'area che verrà messa a fuoco e premere  o  per regolarne la larghezza.

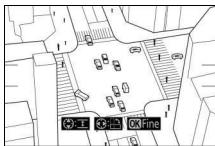

## 5 Premere **OK**.

Premere **OK** per uscire al termine delle impostazioni. Per uscire da live view, ruotare l'interruttore live view.

### ■ **Selezione colore**

## 1 Selezionare live view.

Ruotare l'interruttore live view. La vista attraverso l'obiettivo sarà visualizzata sul monitor.

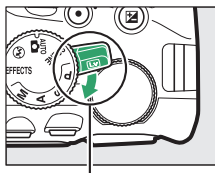

*Interruttore live view*

## 2 Visualizzare le opzioni.

Premere **OK** per visualizzare le opzioni di selezione colore.





## 3 Selezionare un colore.

Inquadrare un oggetto nel quadrato bianco al centro del display e premere **OK** per scegliere il colore dell'oggetto come quello che rimarrà nell'immagine finale (la fotocamera potrebbe avere difficoltà a rilevare i colori non saturi; scegliere un colore saturo). Per aumentare l'ingrandimento al centro del display per una selezione colore più precisa, premere **Q**. Premere **Q** (?) per ridurre l'ingrandimento.

*Colore selezionato*





#### 4 Scegliere la gamma colori.

Premere  o  per aumentare o ridurre la gamma di tinte simili che saranno incluse nell'immagine finale. Scegliere valori compresi tra 1 e 7; si noti che valori più alti potrebbero includere tinte di altri colori.

*Gamma colori*



#### 5 Selezionare colori aggiuntivi.

Per selezionare colori aggiuntivi, ruotare la ghiera di comando per selezionare un'altra delle tre caselle di colori nella parte superiore del display e ripetere gli step 3 e 4 per selezionare un altro colore. Ripetere la procedura per un terzo colore, se desiderato. Per deselegionare il colore selezionato, premere  (Per rimuovere tutti i colori, premere e tenere premuto . Verrà visualizzata una finestra di conferma; selezionare **Si**).





#### 6 Premere .

Premere  per uscire al termine delle impostazioni. Durante la ripresa, soltanto oggetti delle tinte selezionate saranno registrati a colori; tutti gli altri saranno registrati in bianco e nero. Per uscire da live view, ruotare l'interruttore live view.

# Altre info sulla fotografia



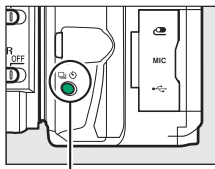

## Scelta di un modo di scatto

Per scegliere come viene rilasciato l'otturatore (modo di scatto), premere il pulsante  (☺), quindi selezionare l'opzione desiderata e premere .





Pulsante  (☺)





Modo	Descrizione
	<b>Fotogramma singolo:</b> la fotocamera scatta una foto a ogni pressione del pulsante di scatto.
	<b>Continuo L:</b> la fotocamera scatta foto a bassa velocità mentre viene premuto il pulsante di scatto (□ 76).
	<b>Continuo H:</b> la fotocamera scatta foto ad alta velocità mentre viene premuto il pulsante di scatto (□ 76).
	<b>Scatto silenzioso:</b> come per il fotogramma singolo, con la differenza che il rumore della fotocamera è ridotto (□ 78).
	<b>Autoscatto:</b> consente di scattare foto con l'autoscatto (□ 79).

### Scelta di un modo di scatto con la ghiera di comando

Il modo di scatto può anche essere selezionato tenendo premuto il pulsante  (☺) mentre si ruota la ghiera di comando. Rilasciare il pulsante  (☺) per selezionare l'opzione selezionata e tornare alla visualizzazione informazioni.



## Scatto continuo (Modo sequenza)

Nei modi  **(Continuo L)** e  **(Continuo H)**, la fotocamera scatta le foto in modo continuo mentre il pulsante di scatto viene premuto fino in fondo.

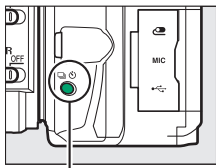
- 1** Premere il pulsante  (☺).



Pulsante  (☺)

- 2** Scegliere un modo di scatto continuo. Selezionare  **(Continuo L)** o  **(Continuo H)** e premere .



- 3** Mettere a fuoco. Inquadrare lo scatto e mettere a fuoco.



- 4** Scattare le foto. La fotocamera scatta le foto quando il pulsante di scatto viene premuto fino in fondo.



### **Il buffer di memoria**

La fotocamera è dotata di un buffer di memoria per la memorizzazione temporanea, permettendo così di continuare la ripresa mentre le foto vengono salvate sulla card di memoria. È possibile scattare fino a 100 foto in successione (un'eccezione accade se un tempo di posa di 4 secondi o più lungo è selezionato nel modo **S** o **M**, quando non c'è limite al numero di scatti che è possibile eseguire in un'unica sequenza). Se la batteria ricaricabile si scarica mentre ci sono ancora immagini nel buffer, il rilascio dell'otturatore viene disattivato e le immagini vengono trasferite sulla card di memoria.

### **Frequenza fotogrammi**

Per informazioni sul numero di foto che è possibile scattare nei modi di scatto continuo, vedere pagina 357. Le frequenze fotogrammi possono rallentare quando il buffer di memoria è pieno o la batteria ricaricabile è quasi scarica.

### **Il flash incorporato**

I modi di scatto continuo non possono essere usati con il flash incorporato; ruotare la ghiera di selezione modo su  (☺) (☐ 47) o disattivare il flash (☐ 102).

### **Dimensione buffer**

Il numero approssimativo di immagini che è possibile salvare nel buffer di memoria con le impostazioni attuali viene visualizzato nella visualizzazione numero di esposizioni rimanenti del mirino mentre si preme il pulsante di scatto.





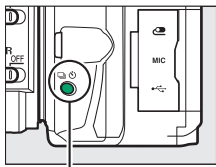

## Scatto silenzioso

Scegliere questo modo per mantenere il rumore della fotocamera al minimo. Il segnale acustico non viene emesso quando la fotocamera mette a fuoco.

**1** Premere il pulsante  (🔇).



Pulsante  (🔇)

**2** Selezionare  (**Scatto silenzioso**).  
Selezionare  (**Scatto silenzioso**) e premere .



**3** Scattare le foto.  
Premere il pulsante di scatto fino in fondo per scattare.







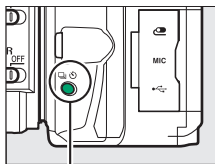

## Modo autoscatto

L'autoscatto può essere utilizzato per autoritratti o per scatti di gruppo che includono il fotografo. Prima di procedere, innestare la fotocamera su un treppiedi o posizionarla su una superficie piana e stabile.

- 1 Premere il pulsante  (☺).



Pulsante  (☺)

- 2 Selezionare il modo  (**Autoscatto**).  
Selezionare  (**Autoscatto**) e premere .



- 3 Inquadrare la foto.

## 4 Scattare la foto.

Premere il pulsante di scatto a metà corsa per mettere a fuoco, quindi premere il pulsante di scatto fino in fondo. La spia autoscatto inizia a lampeggiare e viene emesso un segnale acustico. Due secondi prima di scattare la foto, la spia smette di lampeggiare e il segnale acustico diventa più veloce. L'otturatore verrà rilasciato dieci secondi dopo l'avvio del timer.

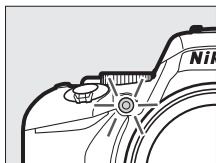

Si noti che il timer potrebbe non avviarsi o potrebbe non essere possibile scattare una foto se la fotocamera non è in grado di mettere a fuoco o in altre situazioni in cui non è possibile rilasciare l'otturatore. Per arrestare il timer senza scattare una foto, spegnere la fotocamera.

### Coprire il mirino

Per evitare che la luce che penetra attraverso il mirino appaia nella foto o interferisca con l'esposizione, si raccomanda di coprire il mirino con la mano o con altri oggetti, come un coprioculare opzionale (☐ 322), quando si scattano foto con l'occhio lontano dal mirino. Per montare il coprioculare, rimuovere la conchiglia oculare in gomma (①) e inserire il coprioculare come illustrato (②). Tenere saldamente la fotocamera quando si rimuove la conchiglia oculare in gomma.



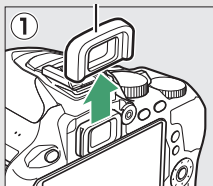

Conchiglia oculare in  
gomma

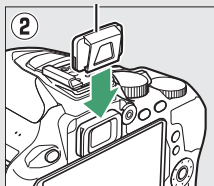

Coprioculare



### **Utilizzo del flash incorporato**

Prima di scattare una foto con il flash nei modi che richiedono il sollevamento manuale del flash, premere il pulsante  () per sollevare il flash e attendere che venga visualizzato l'indicatore  nel mirino ( 54). La ripresa verrà interrotta se il flash viene sollevato dopo l'avvio dell'autoscatto.

### **Personalizzazione c3 (Autoscatto)**

Per informazioni sulla scelta della durata dell'autoscatto e sul numero di foto scattate, vedere la Personalizzazione c3 (**Autoscatto**;  241).

## Messa a fuoco

È possibile regolare la messa a fuoco automaticamente (vedere di seguito) o manualmente (☐ 95). L'utente può inoltre selezionare il punto AF per la messa a fuoco automatica o manuale (☐ 90) oppure utilizzare il blocco della messa a fuoco per ricomporre le foto dopo la messa a fuoco (☐ 93).

### Modo messa a fuoco

I seguenti modi messa a fuoco possono essere selezionati durante la fotografia tramite mirino:

Opzione	Descrizione
<b>AF-A AF automatico</b>	La fotocamera seleziona automaticamente l'autofocus singolo quando il soggetto è fermo, l'autofocus continuo quando il soggetto è in movimento. L'otturatore può essere rilasciato soltanto se la fotocamera è in grado di mettere a fuoco.
<b>AF-S AF singolo</b>	Per soggetti fermi. La messa a fuoco si blocca quando il pulsante di scatto viene premuto a metà corsa. L'otturatore può essere rilasciato soltanto se la fotocamera è in grado di mettere a fuoco.
<b>AF-C AF-continuo</b>	Per soggetti in movimento. La fotocamera mette a fuoco continuamente mentre il pulsante di scatto è premuto a metà corsa. Con le impostazioni predefinite, l'otturatore può essere rilasciato soltanto se la fotocamera è in grado di mettere a fuoco, ma la Personalizzazione a1 ( <b>Selezione priorità AF-C</b> , ☐ 235) può essere modificata per consentire il rilascio dell'otturatore in qualsiasi momento.
<b>MF Messa a fuoco manuale</b>	Per mettere a fuoco manualmente (☐ 95).

Si noti che **AF-S** e **AF-C** sono disponibili solo nei modi **P**, **S**, **A** e **M**.

I seguenti modi messa a fuoco sono disponibili in live view:

Opzione	Descrizione
<b>AF-S AF singolo</b>	Per soggetti fermi. La messa a fuoco si blocca quando il pulsante di scatto viene premuto a metà corsa. È possibile mettere a fuoco anche toccando il soggetto nel monitor, nel qual caso la messa a fuoco si blocca fino a quando non si solleva il dito del display per scattare la foto.
<b>AF-F AF permanente</b>	Per soggetti in movimento. La fotocamera mette a fuoco continuamente finché non viene premuto il pulsante di scatto. La messa a fuoco si blocca quando il pulsante di scatto viene premuto a metà corsa. È possibile mettere a fuoco anche toccando il soggetto nel monitor, nel qual caso la messa a fuoco si blocca fino a quando non si solleva il dito del display per scattare la foto.
<b>MF Messa a fuoco manuale</b>	Per mettere a fuoco manualmente (☐ 95).

Si noti che AF permanente non è disponibile nei modi ,  e .

## ■ Scelta del modo messa a fuoco

Seguire gli step riportati di seguito per scegliere il modo messa a fuoco.

### 1 Visualizzare le opzioni del modo messa a fuoco.

Premere il pulsante **i**, quindi selezionare il modo messa a fuoco attuale nella visualizzazione informazioni e premere **OK**.

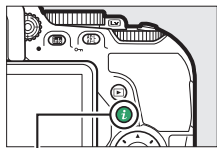

Pulsante **i**



Fotografia tramite mirino



Live view

### 2 Scegliere un modo messa a fuoco.

Selezionare un modo messa a fuoco e premere **OK**.



Fotografia tramite mirino

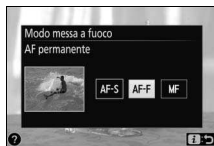

Live view

### **Messa a fuoco a inseguimento predittivo**

Nel modo **AF-C** o quando è selezionato l'autofocus continuo nel modo **AF-A** durante la fotografia tramite mirino, la fotocamera avvierà la messa a fuoco a inseguimento predittivo se il soggetto si muove verso la fotocamera mentre il pulsante di scatto è premuto a metà corsa. Ciò permette alla fotocamera di mantenere la messa a fuoco mentre cerca di prevedere dove si situerà il soggetto quando l'otturatore verrà rilasciato.

### **Autofocus continuo**

Quando **Messa a fuoco** è selezionato per la Personalizzazione a1 (**Selezione priorità AF-C**; □ 235) e la fotocamera è in modo **AF-C** oppure autofocus continuo è selezionato in modo **AF-A**, la fotocamera dà priorità più alta alla risposta di messa a fuoco (ha un range di messa a fuoco più ampio) rispetto al modo **AF-S**, e l'otturatore potrebbe essere rilasciato prima che sia visualizzato l'indicatore di messa a fuoco (●).

### **L'illuminatore ausiliario AF**

Se il soggetto è scarsamente illuminato, l'illuminatore ausiliario AF si accenderà automaticamente per agevolare l'operazione di autofocus quando il pulsante di scatto è premuto a metà corsa (si applicano alcune limitazioni; □ 342). Si noti che l'illuminatore potrebbe riscaldarsi quando viene usato più volte in rapida successione e si spegnerà automaticamente per proteggere la lampada dopo un periodo di uso continuativo. Il normale funzionamento riprende dopo una breve pausa.

*Illuminatore ausiliario AF*

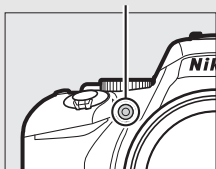

## Ottenere buoni risultati con l'autofocus

L'autofocus non permette di ottenere prestazioni ottimali nelle condizioni elencate di seguito. Lo scatto dell'otturatore potrebbe essere disattivato se la fotocamera non è in grado di effettuare la messa a fuoco in queste condizioni, oppure l'indicatore di messa a fuoco (●) potrebbe essere visualizzato e la fotocamera potrebbe emettere un segnale acustico, consentendo lo scatto anche quando il soggetto non è a fuoco. In questi casi, mettere a fuoco manualmente (☐ 95) o utilizzare il blocco della messa a fuoco (☐ 93) per mettere a fuoco un altro soggetto alla stessa distanza e quindi ricomporre la foto.



*Contrasto minimo o inesistente tra il soggetto e lo sfondo.*

**Esempio:** il soggetto è dello stesso colore dello sfondo.



*Il punto AF contiene oggetti posti a distanze diverse dalla fotocamera.*

**Esempio:** il soggetto è all'interno di una gabbia.

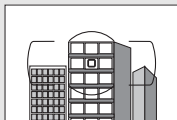

*Il soggetto è dominato da motivi geometrici regolari.*

**Esempio:** persiane o una fila di finestre di un grattacielo.

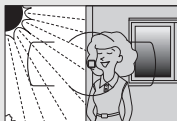

*Il punto AF contiene aree con differenze di luminosità molto forti.*

**Esempio:** il soggetto è per metà in ombra.



*Gli oggetti sullo sfondo appaiono più grandi rispetto al soggetto.*

**Esempio:** un edificio è nell'inquadratura dietro il soggetto.

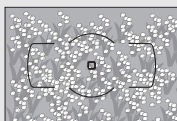

*Il soggetto contiene molti dettagli particolareggiati.*

**Esempio:** un campo di fiori o altri soggetti piccoli o con variazione di luminosità ridotta.



## **Modo area AF**

Scegliere come viene selezionato il punto AF per l'autofocus. Le seguenti opzioni sono disponibili durante la fotografia tramite mirino:



<b>Opzione</b>	<b>Descrizione</b>
[□] <b>AF a punto singolo</b>	Per soggetti fermi. Il punto AF viene selezionato manualmente; la fotocamera mette a fuoco solo il soggetto nel punto AF selezionato.
[□]9 <b>AF ad area dinamica (9 p.)</b>	Per soggetti non fermi. <b>Nei modi di messa a fuoco AF-A e AF-C</b> , l'utente seleziona il punto AF mediante il multi-selettore (□ 90), ma la fotocamera metterà a fuoco in base alle informazioni ottenute dai punti AF circostanti se il soggetto lascia per breve tempo il punto selezionato. Il numero di punti AF varia con il modo selezionato:
[□]21 <b>AF ad area dinamica (21 p.)</b>	<b>AF ad area dinamica (9 p.):</b> scegliere quando c'è tempo per comporre la foto o quando si fotografano soggetti che si muovono in modo prevedibile (per es. corridori o automobili che corrono su una pista). <b>AF ad area dinamica (21 p.):</b> scegliere quando si fotografano soggetti che si muovono in modo imprevedibile (per es. giocatori in una partita di calcio).
[□]39 <b>AF ad area dinamica (39 p.)</b>	<b>AF ad area dinamica (39 p.):</b> scegliere quando si fotografano soggetti che si muovono velocemente e sono difficili da inquadrare nel mirino (per es. uccelli).

Opzione	Descrizione
<b>[3D] Tracking 3D</b>	<p>Nei modi messa a fuoco AF-A e AF-C, l'utente seleziona il punto AF mediante il multi-selettore (☐ 90). Se il soggetto si sposta dopo che la fotocamera ha messo a fuoco, la fotocamera usa il tracking 3D per selezionare un nuovo punto AF e mantenere la messa a fuoco bloccata sul soggetto originale mentre il pulsante di scatto viene premuto a metà corsa.</p> 
<b>[AF] Area AF auto</b>	<p>La fotocamera rileva automaticamente il soggetto e seleziona il punto AF.</p>

Si noti che i modi area AF [AF] (area dinamica) e [3D] (tracking 3D) non sono disponibili quando AF-S è selezionato per il modo messa a fuoco.





### Tracking 3D

Se il soggetto esce dal mirino, togliere il dito dal pulsante di scatto e ricomporre la foto con il soggetto nel punto AF selezionato. Si noti che quando il pulsante di scatto viene premuto a metà corsa, i colori dell'area circostante il punto AF sono memorizzati nella fotocamera. Di conseguenza, il tracking 3D potrebbe non produrre i risultati desiderati con soggetti con colori simili a quelli dello sfondo o che occupano un'area molto piccola dell'inquadratura.

Nei modi diversi da ,  e , possono essere selezionati i seguenti modi area AF in live view:

Opzione	Descrizione
 <b>AF con priorità al volto</b>	<p>Utilizzare per i ritratti. La fotocamera rileva automaticamente e mette a fuoco i soggetti del ritratto; il soggetto selezionato è indicato da un bordo doppio giallo (se sono rilevati più volti, la fotocamera metterà a fuoco il soggetto più vicino; per scegliere un soggetto differente, usare il multi-selettore). Se la fotocamera non è più in grado di rilevare il soggetto (perché, per esempio, il soggetto ha distolto lo sguardo dalla fotocamera), il bordo non sarà più visualizzato.</p> 
 <b>AF area estesa</b>	<p>Utilizzare questa opzione per scatti manuali di paesaggi e altri soggetti, a eccezione dei ritratti.</p> 
 <b>AF area normale</b>	<p>Utilizzare per mettere a fuoco un punto specifico nell'inquadratura. Si consiglia l'uso di un treppiedi.</p> 

Opzione	Descrizione
<p><b>AF a inseguim. soggetto</b></p>	<p>Utilizzare il multi-selettore per posizionare il punto AF sul soggetto e premere <b>OK</b> per avviare l'inseguimento. Il punto AF inseguirà il soggetto selezionato mentre si muove attraverso il fotogramma. Per terminare l'inseguimento, premere nuovamente <b>OK</b>. Si noti che la fotocamera potrebbe non essere in grado di inseguire i soggetti se questi si muovono velocemente, escono dall'inquadratura o sono oscurati da altri oggetti, cambiano visibilmente in dimensione, colore o luminosità oppure sono troppo piccoli, troppo grandi, troppo chiari, troppo scuri o simili in colore o luminosità allo sfondo.</p> 

Si noti che AF a inseguim. soggetto non è disponibile nei modi , ,  e .

### Selezione manuale punto AF

Il multi-selettore può essere utilizzato per selezionare il punto AF. Fatta eccezione per AF a inseguim. soggetto, premendo **OK** durante la selezione del punto AF viene selezionato il punto AF centrale. In AF a inseguim. soggetto, premendo **OK** si avvia invece l'inseguimento soggetto. La selezione manuale punto AF non è disponibile in area AF auto.

## ■ Scelta del modo area AF

Seguire gli step riportati di seguito per scegliere il modo area AF.

### 1 Visualizzare le opzioni del modo area AF.

Premere il pulsante **i**, quindi selezionare il modo area AF attuale nella visualizzazione informazioni e premere **OK**.

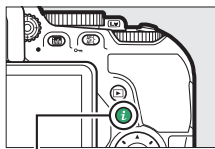

Pulsante **i**



Fotografia tramite mirino

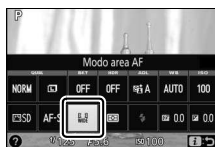

Live view

### 2 Scegliere un modo area AF.

Selezionare un'opzione e premere **OK**.



Fotografia tramite mirino



Live view

#### **Modo area AF**

Le selezioni del modo area AF effettuate in modi di ripresa diversi da **P**, **S**, **A** o **M** vengono resettate quando viene selezionato un altro modo di ripresa.

### ✔ Utilizzo dell'autofocus in Live view

I risultati desiderati potrebbero non essere ottenuti con moltiplicatori di focale (☐ 305). Si noti che, in live view, l'autofocus è più lento e il monitor potrebbe schiarirsi o scurirsi mentre la fotocamera mette a fuoco. Il punto AF potrebbe a volte essere visualizzato in verde quando la fotocamera non è in grado di mettere a fuoco. La fotocamera potrebbe non essere in grado di mettere a fuoco nelle seguenti situazioni:

- Il soggetto contiene linee parallele al lato lungo dell'inquadratura
- Il soggetto è privo di contrasto
- Il soggetto nel punto AF contiene aree con differenze di luminosità molto forti o comprende illuminazione spot o un'insegna al neon o un'altra fonte di luce che varia in luminosità
- Con lampade a fluorescenza, a vapori di mercurio, a vapori di sodio o simili illuminazioni, appaiono effetto flicker (sfarfallio della luce) e righe
- Viene utilizzato un filtro a croce (stella) o un altro filtro speciale
- Il soggetto appare più piccolo del punto AF
- Il soggetto è dominato da motivi geometrici regolari (per es., tapparelle o una fila di finestre di un grattacielo)
- Il soggetto si muove

## **Blocco della messa a fuoco**

Il blocco della messa a fuoco può essere usato per modificare la composizione dopo la messa a fuoco nei modi messa a fuoco **AF-A**, **AF-S** e **AF-C** (☞ 82), consentendo di eseguire la messa a fuoco di un soggetto che non sarà in un punto AF nella composizione finale. Se la fotocamera non è in grado di mettere a fuoco con l'autofocus (☞ 86), il blocco della messa a fuoco può essere usato anche per ricomporre la foto dopo la messa a fuoco su un altro soggetto alla stessa distanza di quello originale. Il blocco della messa a fuoco ha la massima efficacia quando è selezionata un'opzione diversa da **[ ] (Area AF auto)** per il modo area AF (☞ 87).

### **1 Mettere a fuoco.**

Posizionare il soggetto nel punto AF selezionato e premere a metà corsa il pulsante di scatto per avviare la messa a fuoco. Controllare che l'indicatore di messa a fuoco (●) sia visualizzato nel mirino (fotografia tramite mirino) o che il punto AF sia diventato verde (live view).



*Fotografia tramite mirino*



*Live view*

#### **☑ Blocco esposizione automatica**

Premendo il pulsante **AE-L/AF-L (O)** allo step 2 si blocca anche l'esposizione (☞ 130).

## 2 Bloccare la messa a fuoco.

**Modi messa a fuoco AF-A e AF-C (fotografia tramite mirino):** con il pulsante di scatto premuto a metà corsa (①), premere il pulsante  $\text{AE-L/AF-L}$  (●) (②) per bloccare la messa a fuoco. La messa a fuoco rimane bloccata quando viene premuto il pulsante  $\text{AE-L/AF-L}$  (●), anche se in seguito il dito viene rimosso dal pulsante di scatto.

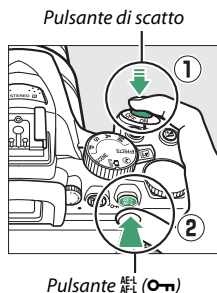

**AF-S (fotografia tramite mirino) e live view:** la messa a fuoco si blocca automaticamente e rimane bloccata finché non si rimuove il dito dal pulsante di scatto. La messa a fuoco può inoltre essere bloccata premendo il pulsante  $\text{AE-L/AF-L}$  (●) (vedere sopra).

## 3 Ricomporre la foto e scattare.

La messa a fuoco rimane bloccata tra gli scatti se si tiene premuto il pulsante di scatto a metà corsa o si tiene premuto il pulsante  $\text{AE-L/AF-L}$  (●), consentendo di scattare più foto in successione con la stessa impostazione di messa a fuoco.



Non modificare la distanza tra la fotocamera e il soggetto mentre è attivo il blocco della messa a fuoco. Se il soggetto si muove, eseguire nuovamente la messa a fuoco alla nuova distanza.

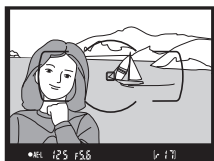

Fotografia tramite mirino



Live view



## Messa a fuoco manuale

La messa a fuoco manuale può essere utilizzata quando l'autofocus non è disponibile o non produce i risultati desiderati (☞ 86).

### 1 Selezionare la messa a fuoco manuale.

Se l'obiettivo è dotato di un commutatore modo A-M, M/A-M o A/M-M, far scorrere il commutatore su **M**.

Commutatore modo  
A-M



Commutatore modo  
M/A-M



Se l'obiettivo non è dotato di un selettore del modo di messa a fuoco, selezionare **MF** (messa a fuoco manuale) per **Modo messa a fuoco** (☞ 82).

### 2 Mettere a fuoco.

Per mettere a fuoco manualmente, regolare l'anello di messa a fuoco dell'obiettivo finché l'immagine visualizzata sul campo opaco del mirino non è a fuoco. Le foto possono essere scattate in qualsiasi momento, anche se l'immagine non è a fuoco.

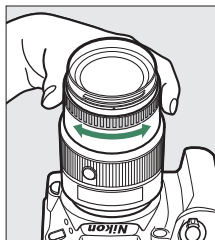

#### Obiettivi AF-P

Quando un obiettivo AF-P (☞ 305) viene utilizzato in modo messa a fuoco manuale, l'indicatore di messa a fuoco (●) lampeggerà nel mirino (o, in live view, il punto AF lampeggerà nel monitor) per avvertire che continuare a ruotare l'anello di messa a fuoco nella direzione attuale non metterà a fuoco il soggetto.

## ■ Il telemetro elettronico (Fotografia tramite mirino)

L'indicatore di messa a fuoco del mirino può essere utilizzato per confermare se il soggetto nel punto AF selezionato è a fuoco (il punto AF può essere selezionato da uno qualsiasi degli 39 punti AF). Dopo aver posizionato il soggetto nel punto AF selezionato, premere il pulsante di scatto a



metà corsa e ruotare l'anello di messa a fuoco dell'obiettivo finché non viene visualizzato l'indicatore di messa a fuoco (●). Si noti che, con i soggetti elencati a pagina 86, l'indicatore di messa a fuoco potrebbe a volte essere visualizzato anche quando il soggetto non è a fuoco; confermare la messa a fuoco nel mirino prima della ripresa.

### ✔ Selezione della messa a fuoco manuale con la fotocamera

Se l'obiettivo supporta M/A (esclusione dell'autofocus manuale) o A/M (esclusione dell'autofocus manuale/priorità AF), la messa a fuoco manuale può inoltre essere selezionata impostando il modo messa a fuoco della fotocamera su **MF** (messa a fuoco manuale; □ 82). La messa a fuoco può quindi essere regolata manualmente, indipendentemente dal modo selezionato con l'obiettivo.

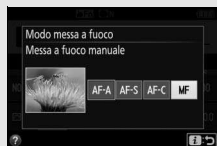

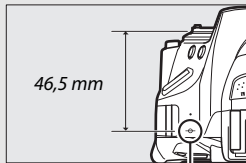

### ✔ Posizione del piano focale

Per determinare la distanza tra il soggetto e la fotocamera, misurare dall'indicatore del piano focale (∞) sul corpo macchina della fotocamera. La distanza fra la flangia di innesto obiettivo e il piano focale è di 46,5 mm.



Indicatore del piano focale

 **Live view**

Premere il pulsante  per aumentare l'ingrandimento per una messa a fuoco precisa in live view ( 53).

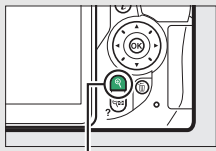

Pulsante 

## Qualità e dimensione dell'immagine

La qualità e la dimensione dell'immagine, insieme, determinano lo spazio occupato da ciascuna foto sulla card di memoria. Le immagini di dimensioni maggiori con qualità migliore possono essere stampate in formati più grandi, tuttavia richiedono maggiore spazio in memoria, consentendo la memorizzazione di un numero minore di tali immagini nella card di memoria (📖 387).

### Qualità dell'immagine

Per scegliere un formato file e un rapporto di compressione (qualità dell'immagine).

Opzione	Tipo file	Descrizione
NEF (RAW) + JPEG Fine	NEF/ JPEG	Vengono salvate due immagini: un'immagine in formato NEF (RAW) e un'immagine JPEG di qualità Fine.
NEF (RAW) + JPEG Normal		Vengono salvate due immagini: un'immagine in formato NEF (RAW) e un'immagine JPEG di qualità Normal.
NEF (RAW) + JPEG Basic		Vengono salvate due immagini: un'immagine in formato NEF (RAW) e un'immagine JPEG qualità Basic.
NEF (RAW)	NEF	I dati RAW provenienti dal sensore di immagine vengono salvati senza elaborazione aggiuntiva. Le impostazioni come il bilanciamento del bianco e il contrasto possono essere regolate dopo la ripresa.
JPEG Fine	JPEG	Per registrare le immagini JPEG a un rapporto di compressione di circa 1 : 4 (qualità Fine).
JPEG Normal		Per registrare le immagini JPEG a un rapporto di compressione di circa 1 : 8 (qualità Normal).
JPEG Basic		Per registrare le immagini JPEG a un rapporto di compressione di circa 1 : 16 (qualità Basic).

#### NEF (RAW) + JPEG

Quando le foto scattate in formato NEF (RAW) + JPEG sono visualizzate sulla fotocamera, verrà visualizzata solo l'immagine JPEG. Quando vengono cancellate le foto scattate con queste impostazioni, verranno cancellate sia le immagini in formato NEF sia quelle in formato JPEG.

# 1 Visualizzare le opzioni di qualità dell'immagine.

Premere il pulsante **i**, quindi selezionare la qualità dell'immagine attuale nella visualizzazione informazioni e premere **OK**.

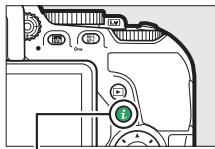

Pulsante **i**



Visualizzazione informazioni

# 2 Scegliere un tipo di file.

Selezionare un'opzione e premere **OK**.



## ✓ Immagini in formato NEF (RAW)

Selezionare **NEF (RAW)** per **Qualità dell'immagine** fissa **Dimensione dell'immagine** su **Grande** (☐ 100). Bracketing del bilanciamento del bianco (☐ 151), high dynamic range (HDR, ☐ 138) e **Timbro data** (☐ 243) non sono disponibili con impostazioni di qualità dell'immagine NEF (RAW) o NEF (RAW) + JPEG.

## ✓ Conversione di immagini in formato NEF (RAW) in altri formati

È possibile creare copie JPEG di immagini in formato NEF (RAW) utilizzando l'opzione **Elaborazione NEF (RAW)** nel menu di ritocco (☐ 280) oppure software come Capture NX-D (☐ 210).

## Dimensione dell'immagine

La dimensione dell'immagine viene misurata in pixel. Scegliere tra

**L** Grande, **M** Medio o **S** Piccola:

Dimensione dell'immagine	Dimensione (pixel)	Dimensione di stampa (cm)*
<b>L</b> Grande	6.000 × 4.000	50,8 × 33,9
<b>M</b> Medio	4.496 × 3.000	38,1 × 25,4
<b>S</b> Piccola	2.992 × 2.000	25,3 × 16,9

\* Dimensione approssimativa quando si stampa a 300 dpi. La dimensione di stampa in pollici è uguale alla dimensione dell'immagine in pixel divisa per la risoluzione stampante in dots per inch (dpi; 1 pollice = circa 2,54 cm).

### 1 Visualizzare le opzioni di dimensione dell'immagine.

Premere il pulsante **i**, quindi selezionare la dimensione dell'immagine attuale nella visualizzazione informazioni e premere **OK**.

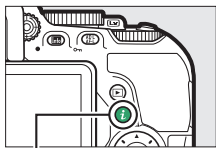

Pulsante **i**



Visualizzazione informazioni

### 2 Scegliere una dimensione dell'immagine.









Selezionare un'opzione e premere **OK**.





## Utilizzo del flash incorporato

La fotocamera supporta una varietà di modi flash per fotografare soggetti scarsamente illuminati o in controluce.



### Modi sollevamento auto

Nei modi , , , , , , , VI, POP,  e , il flash incorporato si solleva automaticamente e si attiva quando necessario.

#### 1 Scegliere un modo flash.

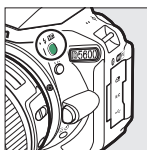
Tenendo premuto il pulsante  ()<sup>1</sup>, ruotare la ghiera di comando finché il modo flash desiderato non appare nella visualizzazione informazioni.



Pulsante  ()<sup>1</sup>

+



Ghiera di comando



Visualizzazione informazioni



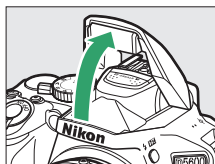

#### 2 Scattare le foto.

Il flash si solleva se necessario quando viene premuto il pulsante di scatto a metà corsa e si attiva al momento dello scatto della foto. *Se il flash non si solleva automaticamente, NON cercare di sollevarlo manualmente. La mancata osservanza di questa precauzione potrebbe danneggiare il flash.*



## ■ Modi flash

Sono disponibili i seguenti modi flash:

- **⚡AUTO** (auto): quando l'illuminazione è scarsa o il soggetto è in controluce, il flash si solleva automaticamente quando il pulsante di scatto viene premuto a metà corsa e si attiva in base alle necessità. Non disponibile nel modo .
- **⚡👁️AUTO** (auto + riduzione occhi rossi): utilizzare per i ritratti. Il flash si solleva e si attiva come richiesto, ma prima che si attivi l'illuminatore riduzione occhi rossi si illumina per aiutare a ridurre l'effetto "occhi rossi". Non disponibile nel modo .
- **⚡👁️AUTO SLOW** (slow sync auto + occhi rossi): come per auto con riduzione occhi rossi, eccetto che vengono utilizzati tempi di posa lunghi per catturare l'illuminazione dello sfondo. Usare per i ritratti scattati di notte o con scarsa illuminazione. Disponibile nel modo .
- **⚡AUTO SLOW** (slow sync auto): vengono utilizzati tempi di posa lunghi per catturare l'illuminazione dello sfondo in scatti effettuati di notte o con scarsa illuminazione. Disponibile nel modo .
- **🔇** (senza flash): il flash non si attiva.

### La visualizzazione informazioni

Il modo flash può anche essere selezionato nella visualizzazione informazioni ( 6).







## **Modi sollevamento manuale**

Nei modi **P**, **S**, **A**, **M** e **¶**, il flash deve essere sollevato manualmente. Il flash non si attiva se non è sollevato.

### **1 Sollevare il flash.**

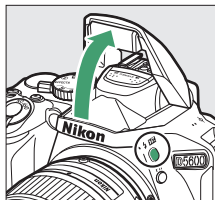
Premere il pulsante  per sollevare il flash.



Pulsante 

### **2 Scegliere un modo flash (solo modi P, S, A e M).**

Tenendo premuto il pulsante , ruotare la ghiera di comando finché il modo flash desiderato non appare nella visualizzazione informazioni.

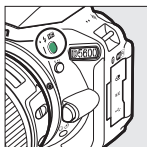

Pulsante 

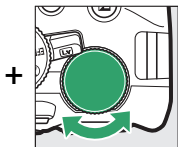

Ghiera di comando



Visualizzazione informazioni

### **3 Scattare le foto.**

Il flash si attiva quando viene scattata una foto.

## ■ Modi flash

Sono disponibili i seguenti modi flash:

- **⚡** (fill flash): il flash si attiva a ogni scatto.
- **⚡👁** (riduzione occhi rossi): utilizzare per i ritratti. Il flash si attiva a ogni scatto, ma prima che si attivi, l'illuminatore riduzione occhi rossi si illumina per aiutare a ridurre l'effetto "occhi rossi". Non disponibile nel modo **¶¶**.
- **⚡👁SLOW** (sincro su tempi lenti + occhi rossi): come per "riduzione occhi rossi", sopra, tranne che il tempo di posa si allunga automaticamente per catturare l'illuminazione dello sfondo di notte o in condizioni di luce moderata. Usare quando si desidera includere l'illuminazione dello sfondo nei ritratti. Non disponibile nei modi **S, M** e **¶¶**.
- **⚡SLOW** (sincro su tempi lenti): come per "fill flash", sopra, tranne che il tempo di posa si allunga automaticamente per catturare l'illuminazione dello sfondo di notte o in condizioni di luce moderata. Usare quando si desidera catturare sia il soggetto, sia lo sfondo. Non disponibile nei modi **S, M** e **¶¶**.
- **⚡SLOW REAR** (seconda tendina + sincro su tempi lenti): come per "sincro sulla seconda tendina", sotto, tranne che il tempo di posa si allunga automaticamente per catturare l'illuminazione dello sfondo di notte o in condizioni di luce moderata. Usare quando si desidera catturare sia il soggetto, sia lo sfondo. Non disponibile nei modi **S, M** e **¶¶**.
- **⚡REAR** (sincro sulla seconda tendina): il flash si attiva appena prima della chiusura dell'otturatore, creando una scia di luce dietro le fonti luminose in movimento come mostrato in basso a destra. Non disponibile nei modi **P, A** e **¶¶**.



*Sincro sulla prima tendina*



*Sincro sulla seconda tendina*

### **Abbassamento del flash incorporato**

Per risparmiare energia quando il flash non è in uso, premerlo delicatamente verso il basso finché non scatta in posizione.

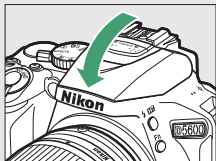













### **Il flash incorporato**

Per informazioni sugli obiettivi che possono essere usati con il flash incorporato, vedere pagina 312. Rimuovere i paraluce per evitare ombre. Il flash ha un campo minimo di circa 0,6 m e non può essere usato nel campo macro degli obiettivi zoom con una funzione macro.

Lo scatto dell'otturatore potrebbe essere disattivato brevemente per proteggere il flash dopo che è stato utilizzato per più scatti consecutivi. Il flash può essere usato nuovamente dopo una breve pausa.

### **Tempi di posa disponibili con il flash incorporato**

Il tempo di posa è limitato alle seguenti gamme quando viene usato il flash incorporato:

Modo	Tempo di posa
         	$1/200$ – $1/60$ sec.
	$1/200$ – $1/30$ sec.
	$1/200$ –1 sec.
P, S, A	$1/200$ –30 sec.
M	$1/200$ –30 sec., Bulb (Posa B), Time (Posa T)



### **Diaframma, sensibilità e campo flash**

Il campo di utilizzo del flash varia in base a sensibilità (equivalenza ISO) e diaframma.

Diaframma alla sensibilità ISO equivalente a								Campo approssimativo
100	200	400	800	1600	3200	6400	12800	m
1.4	2	2.8	4	5.6	8	11	16	1,0–8,5
2	2.8	4	5.6	8	11	16	22	0,7–6,0
2.8	4	5.6	8	11	16	22	32	0,6–4,2
4	5.6	8	11	16	22	32	—	0,6–3,0
5.6	8	11	16	22	32	—	—	0,6–2,1
8	11	16	22	32	—	—	—	0,6–1,5
11	16	22	32	—	—	—	—	0,6–1,1
16	22	32	—	—	—	—	—	0,6–0,7

## Sensibilità ISO

La sensibilità della fotocamera alla luce può essere regolata in base alla quantità di luce disponibile. All'aumentare della sensibilità ISO, diviene necessaria meno luce per produrre un'esposizione, permettendo tempi di posa più brevi o diaframmi più chiusi. Scegliere **Auto** consente alla fotocamera di impostare automaticamente la sensibilità ISO in risposta alle condizioni di luce; per utilizzare auto nei modi **P, S, A e M**, selezionare **Controllo automatico ISO** per la voce **Impostazioni sensibilità ISO** nel menu di ripresa (☞ 228).

Modo	Sensibilità ISO
AUTO,  ,  , 	Auto
<b>P, S, A, M</b>	100–25600 in step di $1/3$ EV
Altri modi di ripresa	Auto; 100–25600 in step di $1/3$ EV

### 1 Visualizzare le opzioni di sensibilità ISO.

Premere il pulsante **i**, quindi selezionare la sensibilità ISO attuale nella visualizzazione informazioni e premere **OK**.

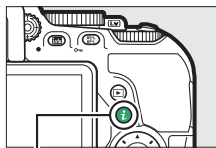

Pulsante **i**



Visualizzazione informazioni

- 
- 2** Scegliere una sensibilità ISO.  
Selezionare un'opzione e premere **OK**.

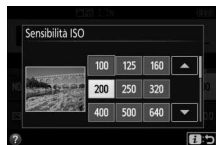

## Foto intervallate

La fotocamera è in grado di scattare foto automaticamente a intervalli preimpostati.

### ✓ Prima della ripresa

Prima di iniziare le foto intervallate, effettuare uno scatto di prova alle impostazioni attuali e visualizzare i risultati sul monitor. Per garantire l'avvio della ripresa al momento desiderato, controllare che l'orologio della fotocamera sia correttamente impostato (☐ 262).

Si consiglia l'uso di un treppiedi. Innestare la fotocamera su un treppiedi prima dell'inizio della ripresa. Per garantire che la ripresa non venga interrotta, assicurarsi che la batteria ricaricabile sia completamente carica.

## 1 Selezionare Riprese intervallate.

Selezionare **Riprese intervallate** nel menu di ripresa e premere  per visualizzare le impostazioni del timer di intervallo.

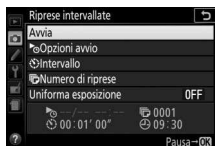

## 2 Regolare le impostazioni del timer di intervallo.

Scegliere un'opzione avvio, l'intervallo, il numero di scatti e l'opzione uniforma esposizione.

- Per scegliere un'opzione di avvio:

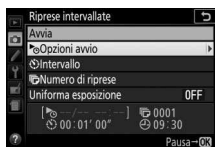

Selezionare **Opzioni avvio** e premere **↵**.

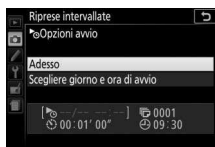

Selezionare un'opzione e premere **OK**.

Per avviare la ripresa immediatamente, selezionare **Adesso**.  
Per avviare la ripresa a una data e ora scelte, selezionare **Scegliere giorno e ora di avvio**, quindi scegliere data e ora e premere **OK**.

- Per scegliere l'intervallo fra gli scatti:

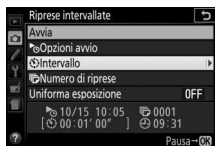

Selezionare **Intervallo** e premere **↵**.



Scegliere un intervallo (ore, minuti e secondi) e premere **OK**.



• Per scegliere il numero di intervalli:

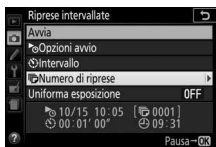



Selezionare **Numero di riprese** e premere .



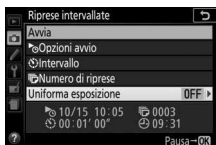

Scegliere il numero di intervalli e premere .

• Per attivare o disattivare Uniforma esposizione:

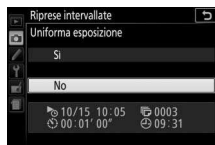

Selezionare **Uniforma esposizione** e premere .



Selezionare un'opzione e premere .

Selezionare **Si** consente alla fotocamera di regolare l'esposizione in modo da corrispondere allo scatto precedente in modi diversi da **M** (si noti che Uniforma esposizione ha effetto in modo **M** solo se il controllo automatico ISO è attivo).

### 3 Avviare la ripresa.

Selezionare **Avvia** e premere **OK**. Il primo scatto verrà effettuato all'ora di avvio specificata oppure dopo circa 3 sec. se

**Adesso** era stato selezionato per

**Opzioni avvio** nello step 2. La ripresa

continua all'intervallo selezionato finché non sono stati effettuati tutti gli scatti; mentre la ripresa è in corso, la spia di accesso card di memoria lampeggia a intervalli regolari. Si noti che, poiché il tempo di posa e il tempo necessario per registrare l'immagine nella card di memoria potrebbero variare da scatto a scatto, potrebbero essere saltati degli intervalli se la fotocamera sta ancora effettuando la registrazione dell'intervallo precedente; scegliere un intervallo più lungo del tempo di posa più lungo previsto. Se non è possibile procedere con la ripresa alle impostazioni attuali (per esempio, se un tempo di posa di "Bulb (Posa B)" o "Time (Posa T)" è attualmente selezionato in modo di ripresa **M**, l'intervallo è zero o l'ora di avvio è in meno di un minuto), verrà visualizzato un avviso nel monitor.

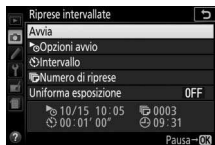

## ■ ■ **Messa in pausa delle foto intervallate**

Le foto intervallate possono essere messe in pausa tra intervalli premendo **OK**. Per riavviare la ripresa:

### **Avvia adesso**

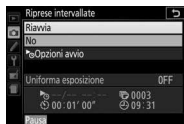

Selezionare **Riavvia** e premere **OK**.

### **Avviare a un'ora specificata**

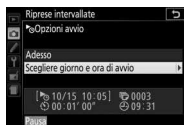

Per **Opzioni avvio**, selezionare **Scegliere giorno e ora di avvio** e premere **OK**.



Scegliere data e ora di avvio e premere **OK**.

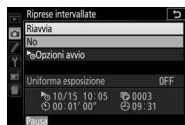

Selezionare **Riavvia** e premere **OK**.

## ■ ■ **Terminare le riprese intervallate**

Per mettere fine alle foto intervallate e riavviare la ripresa normale prima che vengano scattate tutte le foto, mettere in pausa la ripresa e selezionare **No** nel menu delle foto intervallate.

## ■ Nessuna foto

La fotocamera salta l'intervallo attuale se una delle seguenti situazioni persiste per otto secondi o più dopo l'inizio previsto dell'intervallo: la foto dell'intervallo precedente deve ancora essere scattata, la card di memoria è piena o la fotocamera non è in grado di mettere a fuoco (**AF-S**, **AF-A** con AF singolo selezionato oppure **AF-C** con **Messa a fuoco** selezionato per la Personalizzazione a1 **Selezione priorità AF-C**; si noti che la fotocamera mette nuovamente a fuoco prima di ogni scatto). La ripresa verrà riavviata con l'intervallo successivo.

### ✓ Memoria esaurita

Se la card di memoria è piena, il timer di intervallo rimane attivo ma non vengono scattate foto. Riavviare la ripresa (☐ 113) dopo avere cancellato alcune foto o dopo aver spento la fotocamera e inserito un'altra card di memoria.

### ✓ Coprire il mirino

Per evitare che la luce che penetra attraverso il mirino appaia nella foto o interferisca con l'esposizione, si raccomanda di coprire il mirino con la mano o con altri oggetti, come un coprioculare opzionale (☐ 322) quando si riprendono immagini senza mettere l'occhio sul mirino (☐ 80).

### ✓ Altre impostazioni

Le impostazioni non possono essere regolate durante le foto intervallate. Indipendentemente dal modo di scatto selezionato, la fotocamera scatta una foto a ogni intervallo; in modo ☐, il rumore della fotocamera verrà ridotto. Bracketing (☐ 151) e high dynamic range (HDR; ☐ 138) non possono essere utilizzati.

### ✓ Interruzione delle foto intervallate

Per interrompere le riprese intervallate, spegnere la fotocamera o ruotare la ghiera di selezione modo su una nuova impostazione. Riportare il monitor nella posizione di stivaggio non interrompe le riprese intervallate.

## Ripristino delle impostazioni predefinite

Le impostazioni della fotocamera elencate di seguito e a pagina 117 possono essere ripristinate ai valori predefiniti tenendo premuti insieme i pulsanti MENU e  per più di due secondi (questi pulsanti sono contrassegnati da un punto verde). La visualizzazione informazioni si spegne brevemente mentre le impostazioni vengono resettate.

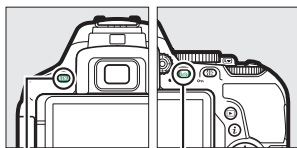

Pulsante MENU

Pulsante 

### Impostazioni accessibili dalla visualizzazione informazioni









Opzione	Impostazione predefinita	
Qualità dell'immagine	JPEG Normal	98
Dimensione dell'immagine	Grande	100
Auto bracketing		
<b>P, S, A, M</b>	No	151
HDR (high dynamic range)		
<b>P, S, A, M</b>	No	138
D-Lighting attivo		
<b>P, S, A, M</b>	Auto	136
Bilanciamento del bianco		
<b>P, S, A, M</b>	Auto <sup>1</sup>	140
Sensibilità ISO		
<b>P, S, A, M</b>	100	107
Altri modi di ripresa	Auto	
Impostazioni Picture Control		
<b>P, S, A, M</b>	Non modificato <sup>2</sup>	158

1 Anche la regolazione fine viene resettata.

2 Solo Picture Control attuale.

Opzione	Impostazione predefinita	
<b>Modo messa a fuoco</b>		
Mirino		
Modi di ripresa diversi da 	AF-A	82
Live view/filmato	AF-S	83
<b>Modo area AF</b>		
Mirino		
	AF a punto singolo	87
	AF ad area dinamica (39 p.)	
AUTO  POP,  P, S, A, M	Area AF auto	
Live view/filmato		
	AF con priorità al volto	89
 P, S, A, M	AF area estesa	
	AF area normale	
<b>Misurazione esposimetrica</b>		
P, S, A, M	Misurazione matrix	128
<b>Modo flash</b>		
AUTO 	Auto	102, 104
	Slow sync auto	
	Auto + riduzione occhi rossi	
	Senza flash	
P, S, A, M	Fill flash	
<b>Compensazione flash</b>		
SCENE, P, S, A, M	No	134
<b>Compensazione esposiz.</b>		
SCENE,  P, S, A, M	No	132

## ■ ■ Altre impostazioni

Opzione	Impostazione predefinita	
Registrazione NEF (RAW)	14 bit	227
Esposizione posticipata	No	241
Modo di scatto		
	Continuo H	75
Altri modi di ripresa	Fotogramma singolo	
Punto AF	Centrale	90
Blocco AE/AF permanente		
Modi di ripresa diversi da  e 	No	254
Programma flessibile		
<b>P</b>	No	120
Modo effetti speciali		
		
Contorni		70
		
Saturazione	0	71
Vignettatura	0	
		
Orientamento	Paesaggio	72
Larghezza	Normale	
		
Colore	No	73
Gamma colori	3	

# Modi P, S, A e M

## Tempo di posa e diaframma

I modi P, S, A e M offrono differenti gradi di controllo su tempo di posa e diaframma:



Modo	Descrizione
<b>P</b> Auto programmato (☐ 119)	Consigliato per istantanee e in altre situazioni in cui vi sia poco tempo per regolare le impostazioni della fotocamera. La fotocamera imposta tempo di posa e diaframma per un'esposizione ottimale.
<b>S</b> Auto a priorità di tempi (☐ 121)	Utilizzare per bloccare o rendere confuso il movimento. L'utente sceglie il tempo di posa; la fotocamera seleziona il diaframma per ottenere i migliori risultati.
<b>A</b> Auto priorità diaframmi (☐ 122)	Utilizzare per rendere confuso lo sfondo o per mettere a fuoco sia il soggetto sia lo sfondo. L'utente sceglie il diaframma; la fotocamera seleziona il tempo di posa per ottenere i migliori risultati.
<b>M</b> Manuale (☐ 123)	L'utente controlla sia il tempo di posa sia il diaframma. Impostare il tempo di posa su "Bulb (Posa B)" o "Time (Posa T)" per esposizioni lunghe.



## **Modo P (Auto programmato)**

Questo modo è consigliato per le istantanee e altre situazioni in cui si vuole lasciare alla fotocamera il controllo di tempo di posa e diaframma. La fotocamera regola automaticamente tempo di posa e diaframma per un'esposizione ottimale nella maggior parte delle situazioni.

*Ghiera di selezione modo*

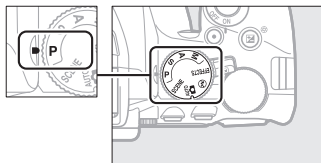

Per scattare foto in modo auto programmato, ruotare la ghiera di selezione modo su **P**.

## Programma flessibile

Nel modo **P**, possono essere selezionate diverse combinazioni di tempo di posa e di diaframma ruotando la ghiera di comando ("programma flessibile"). Ruotare la ghiera verso destra per diaframmi aperti (numeri f/ bassi) e tempi di posa veloci, a sinistra per diaframmi chiusi (numeri f/ alti) e tempi di posa lunghi. Tutte le combinazioni producono la stessa esposizione.

Ruotare verso destra per rendere confusi i dettagli dello sfondo o per bloccare il movimento.

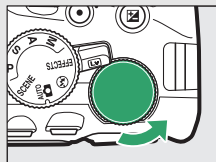

Ghiera di comando

Ruotare verso sinistra per aumentare la profondità di campo o rendere confuso il movimento.

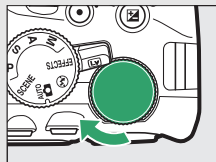

Mentre è attivo il programma flessibile, appare un indicatore **P** (P) nel mirino e nella visualizzazione informazioni. Per ripristinare le impostazioni predefinite di tempo di posa e diaframma, ruotare la ghiera di comando finché l'indicatore non è più visualizzato, scegliere un altro modo o spegnere la fotocamera.



## **Modo S (Auto a priorità di tempi)**

Questo modo consente di controllare il tempo di posa: scegliere tempi di posa veloci per "congelare" il movimento, tempi di posa lunghi per suggerire il movimento grazie alla sfocatura di oggetti in movimento. La fotocamera regola automaticamente il diaframma per un'esposizione ottimale.



*Tempi di posa veloci (es. 1/1.600 sec.) congelano il movimento.*

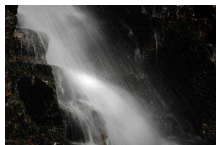

*Tempi di posa lunghi (es. 1 sec.) rendono confuso il movimento.*

Per scegliere un tempo di posa:

### **1 Ruotare la ghiera di selezione modo su S.**

Ghiera di selezione modo

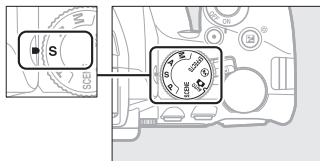

### **2 Scegliere un tempo di posa.**

Ruotare la ghiera di comando per scegliere il tempo di posa desiderato: ruotare verso destra per tempi più veloci, verso sinistra per tempi più lunghi.

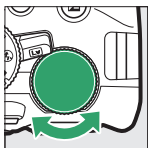

Ghiera di comando



## **Modo A (Auto priorità diaframmi)**

In questo modo, è possibile regolare il diaframma per controllare la profondità di campo (la distanza davanti e dietro al soggetto principale che appare essere a fuoco). La fotocamera regola automaticamente il tempo di posa per un'esposizione ottimale.



*I diaframmi aperti (numeri f/ bassi, es. f/5.6) rendono confusi i dettagli dietro e davanti al soggetto principale.*



*I diaframmi chiusi (numeri f/ alti, es. f/22) mettono a fuoco il soggetto in primo piano e lo sfondo.*

Per scegliere un diaframma:

- 1 Ruotare la ghiera di selezione modo su A.**

Ghiera di selezione modo

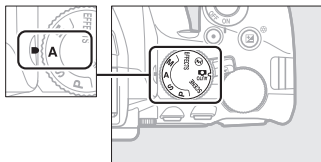

- 2 Scegliere un diaframma.**

Ruotare la ghiera di comando verso sinistra per diaframmi più aperti (numeri f/ più bassi), verso destra per diaframmi più chiusi (numeri f/ più alti).



Ghiera di comando



## **Modo M (Manuale)**

Nel modo manuale, l'utente controlla sia il tempo di posa sia il diaframma. Tempi di posa di "Bulb (Posa B)" e "Time (Posa T)" sono disponibili per esposizioni lunghe di luci in movimento, stelle, scenari notturni o fuochi d'artificio (📖 125).

---

- 1 Ruotare la ghiera di selezione modo su M.**

*Ghiera di selezione modo*

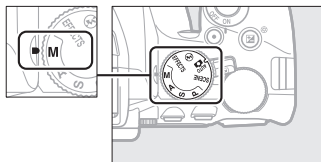

## 2 Scegliere diaframma e tempo di posa.

Controllando l'indicatore di esposizione (vedere di seguito), regolare il tempo di posa e il diaframma. Il tempo di posa è selezionato ruotando la ghiera di comando (a destra per tempi di posa più veloci, a sinistra per tempi più lunghi). Per regolare il diaframma, tenere premuto il pulsante  mentre si ruota la ghiera di comando (verso sinistra per diaframmi più aperti/ numeri f/ più bassi e verso destra per diaframmi più chiusi/ numeri f/ più alti).

*Tempo di posa*

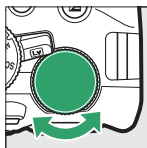

Ghiera di comando



*Diaframma*

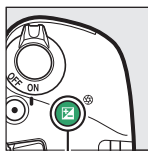

Pulsante 

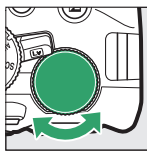

Ghiera di comando



### L'indicatore di esposizione

Se è collegato un obiettivo CPU () ed è selezionato un tempo di posa diverso da "Bulb (Posa B)" o "Time (Posa T)", l'indicatore di esposizione nel mirino e nella visualizzazione informazioni mostra se la foto sarà sotto o sovraesposta alle impostazioni attuali.

Esposizione ottimale	Sottoesposta di $\frac{1}{3}$ EV	Sovraesposta di oltre 2 EV
- . 0 . + 	- . 0 . + 	- . 0 . +  iiii>

## Esposizioni lunghe (solo modo M)

Selezionare i seguenti tempi di posa per esposizioni lunghe di luci in movimento, stelle, scenari notturni o fuochi d'artificio.

- **Bulb (Posa B)** (☑ **B**): l'otturatore rimane aperto mentre il pulsante di scatto viene premuto fino in fondo. Per evitare sfocature, usare un treppiedi, un telecomando (☑ 323) o un cavo di scatto (☑ 324) opzionali.
- **Time (Posa T)** (- -): avviare l'esposizione usando il pulsante di scatto sulla fotocamera o su un cavo di scatto o un telecomando. L'otturatore rimane aperto finché il pulsante non viene premuto una seconda volta.



*Tempo di posa: ☑ **B** (esposizione di 35 secondi; ☑ 126)  
Diaframma: f/25*

Prima di procedere, innestare la fotocamera su un treppiedi o posizionarla su una superficie piana e stabile. Per evitare che la luce che penetra attraverso il mirino appaia nella foto o interferisca con l'esposizione, si raccomanda di coprire il mirino con la mano o con altri oggetti, come un coprioculare opzionale (☑ 322) prima di scattare foto senza mettere l'occhio sul mirino (☑ 80). Per evitare la perdita di alimentazione prima che l'esposizione sia completa, usare una batteria ricaricabile completamente carica. Si noti che del disturbo (macchie luminose, pixel luminosi distribuiti in modo casuale o effetto nebbia) potrebbe essere presente in esposizioni lunghe. Punti luminosi ed effetto nebbia possono essere ridotti scegliendo **Si** per **NR su esposizioni lunghe** nel menu di ripresa (☑ 230).

## ■ Bulb (Posa B)

- 1 Ruotare la ghiera di selezione modo su M.

Ghiera di selezione modo

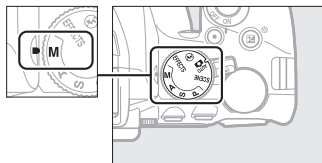

- 2 Scegliere il tempo di posa.  
Ruotare la ghiera di comando per scegliere un tempo di posa di "Bulb (Posa B)" (bulb).



Ghiera di comando



- 3 Scattare la foto.  
Dopo aver messo a fuoco, premere il pulsante di scatto della fotocamera, del telecomando o del cavo di scatto opzionali fino in fondo. Rimuovere il dito dal pulsante di scatto quando l'esposizione è completa.



## ■ Time (Posa T)

- 1 Ruotare la ghiera di selezione modo su M.**

Ghiera di selezione modo

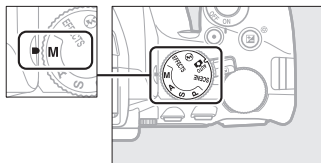

- 2 Scegliere il tempo di posa.**  
Ruotare la ghiera di comando verso sinistra per scegliere un tempo di posa di "Time (Posa T)" (- -).



Ghiera di comando





- 3 Aprire l'otturatore.**  
Dopo aver messo a fuoco, premere il pulsante di scatto sulla fotocamera o su un cavo di scatto o un telecomando fino in fondo.
- 4 Chiudere l'otturatore.**  
Ripetere l'operazione eseguita allo step 3.

## Esposizione

### Misurazione esposimetrica

Consente di scegliere il modo in cui la fotocamera imposta l'esposizione.

Metodo	Descrizione
 <b>Misurazione matrix</b>	Produce risultati naturali nella maggior parte delle situazioni. La fotocamera misura un'ampia area dell'inquadratura e imposta l'esposizione in base alla distribuzione contrasto, a quella del colore, della composizione e della distanza.
 <b>Misuraz. pond. centrale</b>	Misurazione esposimetrica classica per i ritratti. La fotocamera misura l'intera inquadratura ma assegna il peso maggiore all'area centrale. Consigliata quando si utilizzano filtri con fattore di esposizione (fattore filtro) superiore a 1x.
 <b>Misurazione spot</b>	Scegliere questo modo per garantire che il soggetto sia esposto correttamente, anche se lo sfondo è molto più luminoso o più scuro. La fotocamera misura il punto AF attuale; utilizzare per la misurazione esposimetrica di soggetti non centrati.

#### 1 Visualizzare le opzioni di misurazione esposimetrica.

Premere il pulsante **i**, quindi selezionare il metodo di misurazione esposimetrica attuale nella visualizzazione informazioni e premere .

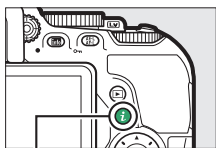

Pulsante **i**



Visualizzazione informazioni

## 2 Scegliere un metodo di misurazione esposimetrica.





Selezionare un'opzione e premere **OK**.



### **Misurazione spot**

Se **[■]** (**Area AF auto**) è selezionato per **Modo area AF** durante la fotografia tramite mirino (□ 87), la fotocamera eseguirà la misurazione del punto AF centrale.

## Blocco esposizione automatica

Usare il blocco esposizione automatica per ricomporre le foto dopo avere usato  (**Misuraz. pond. centrale**) e  (**Misurazione spot**) per misurare l'esposizione; si noti che il blocco esposizione automatica non è disponibile nel modo  o .

### 1 Bloccare l'esposizione.

Posizionare il soggetto nel punto AF selezionato e premere a metà corsa il pulsante di scatto. Con il pulsante di scatto premuto a metà corsa e il soggetto posizionato nel punto AF, premere il pulsante  (**AE-L/AF-L**) per bloccare l'esposizione.

Pulsante di scatto

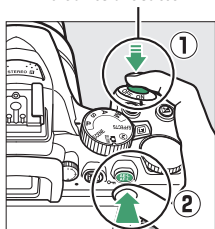

Pulsante  (**AE-L/AF-L**)

Mentre è attivo il blocco esposizione, un indicatore **AE-L** apparirà nel mirino e nel monitor.



### 2 Ricomporre la foto.

Tenendo premuto il pulsante  (**AE-L/AF-L**), ricomporre la foto e scattare.

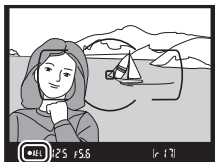

### **Regolazione del tempo di posa e del diaframma**

Quando il blocco esposizione è attivo, le impostazioni elencate di seguito possono essere regolate senza alterare il valore di misurazione esposimetrica calcolato:

<b>Modo</b>	<b>Impostazione</b>
Auto programmato	Tempo di posa e diaframma (programma flessibile;  120)
Auto a priorità di tempi	Tempo di posa
Auto priorità diaframmi	Diaframma

Non è possibile modificare il metodo di misurazione esposimetrica mentre è attivo il blocco esposizione.

## Compensazione dell'esposizione

La compensazione dell'esposizione è utilizzata per modificare il valore di esposizione suggerito dalla fotocamera, consentendo di ottenere foto più chiare o più scure (📖 358). In generale, valori positivi rendono più luminoso il soggetto, valori negativi lo rendono più scuro. Risulta più efficace quando usata con 📷 (Misuraz. pond. centrale) o 📷 (Misurazione spot) (📖 128).



-1 EV



Nessuna  
compensazione  
dell'esposizione



+1 EV

Per scegliere un valore di compensazione dell'esposizione, tenere premuto il pulsante 📷 (📷) e ruotare la ghiera di comando finché il valore desiderato non viene selezionato nel mirino o nella visualizzazione informazioni.

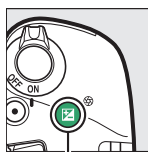

Pulsante 📷 (📷)

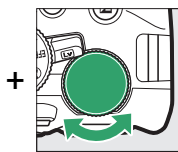



Ghiera di comando

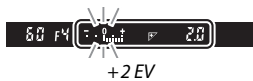

Visualizzazione informazioni



L'esposizione normale può essere ripristinata impostando la compensazione dell'esposizione su  $\pm 0$ . Tranne che nei modi **SCENE** e , la compensazione dell'esposizione non viene resettata quando la fotocamera viene spenta (nei modi **SCENE** e , la compensazione dell'esposizione sarà resettata quando viene selezionato un altro modo o la fotocamera viene spenta).

#### **La visualizzazione informazioni**

Si può accedere alle opzioni di compensazione dell'esposizione anche dalla visualizzazione informazioni ( 12).



#### **Modo M**

Nel modo **M**, la compensazione dell'esposizione ha effetto solo sull'indicatore di esposizione.

#### **Utilizzo di un flash**

Quando è utilizzato un flash, la compensazione dell'esposizione influisce sia sul livello di esposizione dello sfondo sia sul livello del flash.

#### **Bracketing**

Per informazioni sulla variazione automatica dell'esposizione su una serie di scatti, vedere pagina 151.

## Compensazione flash

La compensazione flash viene usata per alterare l'emissione del flash rispetto al livello consigliato dalla fotocamera, cambiando la luminosità del soggetto principale in relazione allo sfondo. La potenza del flash può essere aumentata per rendere più luminoso il soggetto principale o ridotta per evitare alte luci o riflessi indesiderati (📖 360).

Tenere premuti i pulsanti ⚡ (🔧) e 📷 (🔒) e ruotare la ghiera di comando finché il valore desiderato non viene selezionato nel mirino o nella visualizzazione informazioni. In generale, valori positivi rendono più luminoso il soggetto principale, valori negativi lo fanno apparire più scuro. La potenza normale del flash può essere ripristinata impostando la compensazione flash su  $\pm 0$ . Tranne che nel modo **SCENE**, la compensazione flash non viene resettata quando la fotocamera viene spenta (nel modo **SCENE**, la compensazione flash sarà resettata quando viene selezionato un altro modo o la fotocamera viene spenta).

Pulsante ⚡ (🔧)

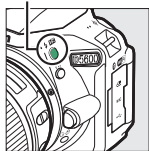

+



Ghiera di comando



Visualizzazione informazioni

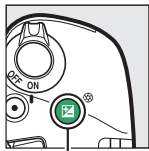

Pulsante 📷 (🔒)



-0,3 EV



+1 EV



### **La visualizzazione informazioni**

Alle opzioni di compensazione flash si può accedere anche dalla visualizzazione informazioni (☰ 12).





### **Flash esterni opzionali**

La compensazione flash è inoltre disponibile con i flash esterni opzionali che supportano il Nikon Creative Lighting System (CLS; vedere pagina 315). La compensazione flash selezionata con il flash esterno opzionale viene aggiunta alla compensazione flash selezionata con la fotocamera.

## Conservazione dei dettagli nelle alte luci e nelle ombre

### D-Lighting attivo

Il D-Lighting attivo consente di conservare i particolari nelle zone di alte luci e ombre, creando foto con un contrasto naturale. Utilizzare per scene con alto contrasto, per esempio quando si fotografano scene all'aperto particolarmente luminose attraverso una porta o una finestra oppure si scattano foto di soggetti in ombra in una giornata di sole. D-Lighting attivo non è consigliato nel modo **M**; in altri modi, è più efficace quando viene utilizzato con  (**Misurazione matrix**;  128).



D-Lighting attivo: OFF No



D-Lighting attivo: 暗A Auto

### **1** Visualizzare le opzioni del D-Lighting attivo.

Premere il pulsante **i**, quindi selezionare D-Lighting attivo nella visualizzazione informazioni e premere .

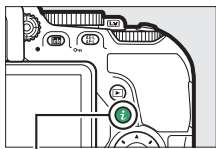

Pulsante **i**



Visualizzazione informazioni

## 2 Scegliere un'opzione.

Selezionare un'opzione e premere **OK** (☰ 359).



### ✓ D-Lighting attivo

Con alcuni soggetti, si potrebbero notare ombreggiatura irregolare, ombre intorno a oggetti luminosi o aloni intorno a oggetti scuri. D-Lighting attivo non è disponibile con i filmati.



### ✓ "D-Lighting attivo" rispetto a "D-Lighting"

**D-Lighting attivo** consente di regolare l'esposizione prima della ripresa per ottimizzare la gamma dinamica, mentre l'opzione **D-Lighting** nel menu di ritocco (☰ 285) consente di schiarire le ombre nelle foto dopo la ripresa.

### ✓ Bracketing

Per informazioni sulla variazione automatica di D-Lighting attivo in una serie di scatti, vedere pagina 151.

## High Dynamic Range (HDR)

High Dynamic Range (HDR) combina due esposizioni per formare un'unica immagine che cattura un'ampia gamma di toni dalle ombre alle alte luci, anche in soggetti ad alto contrasto. HDR è più efficace quando usato con  (**Misurazione matrix**) ( 128). Non può essere usato per registrare immagini in formato NEF (RAW). Mentre HDR è attivo, il flash non può essere usato e lo scatto continuo non è disponibile.

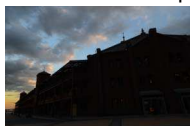

*Prima esposizione (più scura)*

+





*Seconda esposizione (più luminosa)*



*Immagine combinata HDR*

### **1** Visualizzare le opzioni HDR (high dynamic range).

Premere il pulsante , quindi selezionare HDR (high dynamic range) nella visualizzazione informazioni e premere .

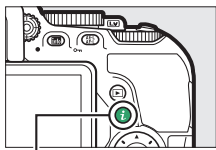

*Pulsante *



*Visualizzazione informazioni*

## 2 Scegliere un'opzione.

Selezionare **AUTO Auto**, **HIGH Molto alta**, **HIGH Alta**, **NORM Normale**, **LOW Bassa** o **OFF No** e premere **OK**.

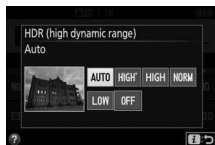

Quando è selezionata un'opzione diversa da **OFF No**, **Hdr** sarà visualizzato nel mirino.



## 3 Inquadrare una foto, mettere a fuoco e scattare.

La fotocamera scatta due esposizioni quando il pulsante di scatto viene premuto fino in fondo. "**Job Hdr**" lampeggerà nel mirino mentre le immagini vengono combinate; non possono essere scattate foto fino al completamento della registrazione. HDR si spegne automaticamente dopo lo scatto della foto; per spegnere HDR prima della ripresa, ruotare la ghiera di selezione modo su un'impostazione diversa da **P**, **S**, **A** o **M**.









### ✓ Inquadratura delle foto HDR

I bordi dell'immagine potrebbero essere ritagliati. I risultati desiderati potrebbero non essere raggiunti se la fotocamera o il soggetto si muovono durante la ripresa. Si consiglia l'uso di un treppiedi. A seconda della scena, l'effetto potrebbe non essere visibile, potrebbero apparire ombre intorno a oggetti luminosi o aloni intorno a oggetti scuri. Con alcuni soggetti potrebbe presentarsi un'ombreggiatura irregolare.

## Bilanciamento del bianco

Il bilanciamento del bianco garantisce che i colori non vengano influenzati dal colore della sorgente luminosa. Il bilanciamento del bianco auto è consigliato per la maggior parte delle sorgenti luminose; altri valori possono essere selezionati, se necessario, in base al tipo di sorgente:

Opzione	Descrizione
AUTO <b>Auto</b>	Regolazione automatica del bilanciamento del bianco. Consigliata nella maggior parte delle situazioni.
 <b>Incandescenza</b>	Utilizzare in presenza di luce incandescente.
 <b>Fluorescenza</b>	Utilizzare in presenza delle sorgenti luminose elencate a pagina 141.
 <b>Sole diretto</b>	Utilizzare con soggetti illuminati da luce solare diretta.
 <b>Flash</b>	Utilizzare con il flash.
 <b>Nuvoloso</b>	Utilizzare in presenza di luce solare filtrata da nuvole.
 <b>Ombra</b>	Utilizzare in presenza di luce solare, con soggetti in ombra.
PRE <b>Premisurazione manuale</b>	Serve a misurare il bilanciamento del bianco o a copiare il bilanciamento del bianco da una foto esistente (☐ 145).

- 1 Visualizzare le opzioni del bilanciamento del bianco.**  
Premere il pulsante **i**, quindi selezionare l'impostazione attuale del bilanciamento del bianco nella visualizzazione informazioni e premere **OK**.

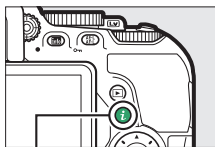

Pulsante **i**



Visualizzazione informazioni

## 2 Scegliere un'opzione di bilanciamento del bianco.

Selezionare un'opzione e premere **OK**.

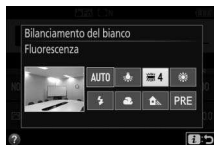

### Il menu di ripresa

Il bilanciamento del bianco può essere selezionato usando l'opzione **Bilanciamento del bianco** nel menu di ripresa (☰ 223), che può essere usata anche per una regolazione fine del bilanciamento del bianco (☰ 143) o per misurare un valore per il bilanciamento del bianco premisurato (☰ 145).

L'opzione  **Fluorescenza** nel menu **Bilanciamento del bianco** può essere usata per selezionare la sorgente luminosa fra i tipi di lampada mostrati a destra.

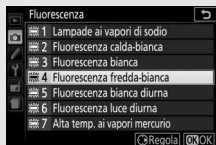









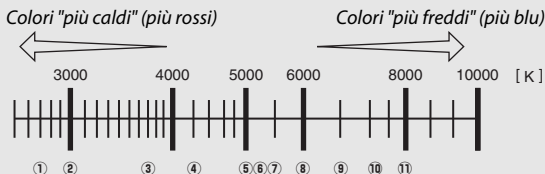



### Navigazione nel menu touch

Toccare un'opzione nel menu di bilanciamento del bianco una volta per evidenziarla e nuovamente per selezionarla e visualizzare un menu di tipi di lampade ( **Fluorescenza**) o ritornare al menu di ripresa.

## Temperatura di colore

Il colore percepito di una sorgente luminosa varia in base all'osservatore e ad altre condizioni. La temperatura di colore è una misura oggettiva del colore di una sorgente luminosa, definito in riferimento alla temperatura alla quale un oggetto dovrebbe essere riscaldato per irradiare luce alla stessa lunghezza d'onda. Mentre le sorgenti di luce con una temperatura di colore intorno a 5.000–5.500 K appaiono bianche, le sorgenti di luce con una temperatura di colore più bassa, come le lampadine a incandescenza, appaiono leggermente gialle o rosse. Le sorgenti luminose con una temperatura di colore più alta appaiono sfumate di blu.



①	 (lampade ai vapori di sodio): 2.700 K
②	 (incandescenza)/  (fluorescenza calda-bianca): 3.000 K
③	 (fluorescenza bianca): 3.700 K
④	 (fluorescenza fredda-bianca): 4.200 K
⑤	 (fluorescenza bianca diurna): 5.000 K
⑥	 (sole diretto): 5.200 K
⑦	 (flash): 5.400 K
⑧	 (nuvoloso): 6.000 K
⑨	 (fluorescenza luce diurna): 6.500 K
⑩	 (alta temp. ai vapori mercurio): 7.200 K
⑪	 (ombra): 8.000 K

**Nota:** tutte le cifre sono approssimative.

## Bracketing

Per informazioni sulla variazione automatica del bilanciamento del bianco in una serie di scatti, vedere pagina 151.



## Regolazione fine del bilanciamento del bianco

È possibile effettuare una "regolazione fine" del bilanciamento del bianco in modo da compensare variazioni di colore della sorgente luminosa o per introdurre in una foto una dominante colore intenzionale. Il bilanciamento del bianco può essere regolato finemente mediante l'opzione **Bilanciamento del bianco** nel menu di ripresa.

### 1 Visualizzare le opzioni di regolazione fine.

Selezionare l'opzione bilanciamento del bianco e premere  (se è selezionato

**Fluorescenza**, selezionare il tipo di illuminazione desiderato e premere ; si noti che la regolazione fine non è disponibile con **Premisurazione manuale**).



### 2 Eseguire la regolazione fine del bilanciamento del bianco.

Utilizzare il multi-selettore per tarare il bilanciamento del bianco. Il bilanciamento del bianco può essere regolato finemente sull'asse ambra (A)–blu (B) in step di 0,5 e sull'asse verde (G)–magenta (M) in step di 0,25. L'asse orizzontale (ambra-blu) corrisponde alla temperatura di colore, mentre l'asse verticale (verde-magenta) ha effetti simili ai filtri di compensazione del colore (CC) corrispondenti. L'asse orizzontale è diviso in incrementi equivalenti a circa 5 mired, l'asse verticale in incrementi di circa 0,05 unità densità diffusa.

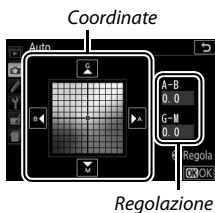







### 3 Salvare le modifiche e uscire.

Premere .

### **Regolazione fine del bilanciamento del bianco**

I colori presenti sugli assi di taratura sono relativi, non assoluti. Per esempio, spostare il cursore su **B** (blu) quando è selezionata un'impostazione "calda" come  (incandescenza), renderà le foto leggermente più "fredde" ma non le renderà effettivamente di colore blu.

### **Regolazione fine del tocco**

Per regolare finemente un'opzione nel menu bilanciamento del bianco utilizzando il touch screen, toccare l'opzione una volta per selezionarla e quindi toccare il pulsante  **Regola** per visualizzare il display di regolazione fine. Per scegliere un valore, toccare il display coordinate o le icone , ,  o . Toccare  **OK** per tornare al menu di ripresa quando il bilanciamento del bianco è stato regolato in modo soddisfacente.

### **"Mired"**

Qualsiasi cambio dato della temperatura di colore produce una differenza maggiore nel colore a temperature di colore basse rispetto a temperature di colore più alte. Per esempio, una modifica di 1.000 K produce una variazione molto maggiore del colore a 3.000 K rispetto a 6.000 K. Il mired, calcolato moltiplicando l'inverso della temperatura di colore per  $10^6$ , è una misura della temperatura di colore che tiene in considerazione tali variazioni e in quanto tale è l'unità utilizzata nei filtri di compensazione della temperatura di colore. Es.:

- 4.000 K–3.000 K (una differenza di 1.000 K) = 83 mired
- 7.000 K–6.000 K (una differenza di 1.000 K) = 24 mired

## Premisurazione manuale

La premisurazione manuale viene utilizzata per registrare e richiamare le impostazioni di bilanciamento del bianco personalizzate per scatti con sorgenti luminose miste o per compensare sorgenti luminose con una forte dominante di colore. Sono disponibili due metodi per l'impostazione della premisurazione del bilanciamento del bianco:



Metodo	Descrizione
Misura	Un oggetto di colore bianco o grigio neutro viene posizionato sotto la stessa luce che sarà utilizzata nella foto finale e il bilanciamento del bianco viene misurato con la fotocamera (vedere di seguito).
Usa foto	Il bilanciamento del bianco viene copiato da una foto sulla card di memoria (☐ 149).

### ■ ■ *Misurazione di un valore premisurato per il bilanciamento del bianco*

#### 1 Illuminare un oggetto di riferimento.

Posizionare un oggetto bianco o grigio neutro sotto la stessa luce che sarà utilizzata nella foto finale.

#### 2 Visualizzare le opzioni del bilanciamento del bianco.

Selezionare **Bilanciamento del bianco** nel menu di ripresa e premere  per visualizzare le opzioni di bilanciamento del bianco. Selezionare **Premisurazione manuale** e premere .

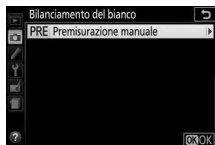

#### 3 Selezionare Misura.

Selezionare **Misura** e premere .

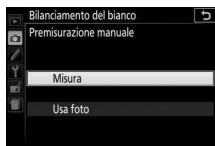

## 4 Selezionare Sì.

Sarà visualizzato il menu mostrato a destra; selezionare **Sì** e premere **OK**.

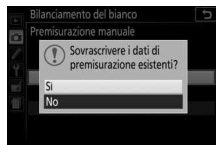

La fotocamera entrerà nel modo di misurazione premisurata.

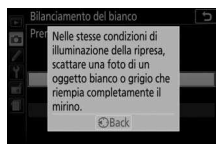

Quando la fotocamera è pronta per la misurazione del bilanciamento del bianco, nel mirino e nella visualizzazione informazioni appare un **PRE** lampeggiante.



## 5 Misurare il bilanciamento del bianco.

Prima che gli indicatori smettano di lampeggiare, inquadrare l'oggetto di riferimento in modo che riempi il mirino e premere il pulsante di scatto fino in fondo. Non viene registrata alcuna foto; il bilanciamento del bianco può essere misurato accuratamente anche quando la fotocamera non ha effettuato la messa a fuoco.



## 6 Verificare i risultati.

Se la fotocamera è stata in grado di misurare un valore per il bilanciamento del bianco, verrà visualizzato il messaggio mostrato a destra, **ūd** lampeggerà nel mirino e la fotocamera tornerà al modo di ripresa. Per tornare immediatamente al modo di ripresa, premere il pulsante di scatto a metà corsa.

Se l'illuminazione è troppo scarsa o troppo intensa, è possibile che la fotocamera non sia in grado di misurare il bilanciamento del bianco. Apparerà un messaggio nella visualizzazione informazioni e un **na ūd** lampeggiante nel mirino. Tornare allo step 5 e misurare nuovamente il bilanciamento del bianco.

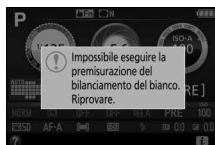

### ✔ Misurazione del bilanciamento del bianco premisurato

Se non viene eseguita alcuna operazione mentre i display lampeggiano, il modo di misurazione diretta termina nei tempi selezionati per la Personalizzazione c2 (**Timer di autospegnimento**; □ 240).

### ✔ Bilanciamento del bianco premisurato

La fotocamera può salvare solo un valore alla volta per la premisurazione del bilanciamento del bianco; il valore esistente verrà sostituito quando viene misurato un nuovo valore. Si noti che l'esposizione aumenta automaticamente di 1 EV durante la misurazione del bilanciamento del bianco; durante la ripresa nel modo **M**, regolare l'esposizione in modo che l'indicatore di esposizione mostri  $\pm 0$  (□ 124).

### ✔ Altri metodi per misurare il bilanciamento del bianco premisurato

Per entrare nel modo di misurazione della premisurazione (vedere in precedenza) dopo avere selezionato la premisurazione del bilanciamento del bianco nella visualizzazione informazioni (□ 140), premere **OK** per alcuni secondi. Se il bilanciamento del bianco è stato assegnato al pulsante **Fn** (□ 252), si può attivare il modo di misurazione bilanciamento del bianco premisurato tenendo premuto il pulsante **Fn** per alcuni secondi dopo aver selezionato il bilanciamento del bianco premisurato con il pulsante **Fn** e la ghiera di comando.



### ✔ Cartoncini grigi

Per risultati più precisi, misurare il bilanciamento del bianco utilizzando un cartoncino grigio standard.

## ■ Copia del bilanciamento del bianco da una foto

Seguire gli step riportati di seguito per copiare un valore di bilanciamento del bianco da una foto sulla card di memoria.

### 1 Selezionare **Premisurazione manuale**.

Selezionare **Bilanciamento del bianco** nel menu di ripresa e premere  per visualizzare le opzioni di bilanciamento del bianco. Selezionare **Premisurazione manuale** e premere .

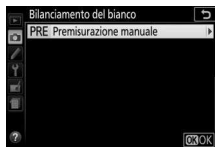

### 2 Selezionare **Usa foto**.

Selezionare **Usa foto** e premere .

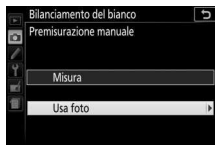

### 3 Scegliere **Seleziona foto**.

Selezionare **Seleziona foto** e premere  (per saltare gli step successivi e utilizzare l'ultima immagine selezionata per il bilanciamento del bianco premisurato, selezionare **Questa foto**).



### 4 Scegliere una cartella.

Selezionare la cartella contenente la foto originale e premere .

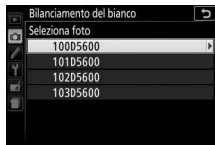

---

## 5 Selezionare la foto originale.

Premere e tenere premuto il pulsante  per visualizzare l'immagine selezionata a pieno formato.



---

## 6 Copiare il bilanciamento del bianco.

Premere  per impostare il bilanciamento del bianco premisurato sul valore di bilanciamento del bianco per la foto selezionata.



## Bracketing

Il bracketing modifica automaticamente le impostazioni di esposizione, bilanciamento del bianco o D-Lighting Attivo (ADL) leggermente a ogni scatto, effettuando il "bracketing" del valore attuale. Scegliere in situazioni in cui è difficile impostare l'esposizione o il bilanciamento del bianco e non c'è il tempo di controllare i risultati e regolare le impostazioni a ogni scatto, o di sperimentare con impostazioni diverse per lo stesso soggetto.

Opzione	Descrizione
AE Bracketing AE	<p>Per variare l'esposizione in una serie di tre foto.</p>  <p>Scatto 1: non modificato      Scatto 2: esposizione ridotta      Scatto 3: esposizione aumentata</p>
WB Bracketing bilanc. bianco	<p>Ogni volta che si rilascia l'otturatore, la fotocamera crea tre immagini, ognuna con un bilanciamento del bianco diverso. Non disponibile con qualità dell'immagine di NEF (RAW).</p>
Bracket. D-Lighting attivo	<p>Scattare una foto con D-Lighting attivo spento e un'altra con l'impostazione attuale di D-Lighting attivo.</p>

### 1 Scegliere un'opzione di bracketing.

Selezionare e2 (**Opzioni auto bracketing**) nel menu Personalizzazioni e premere .



Selezionare il tipo di bracketing desiderato e premere .

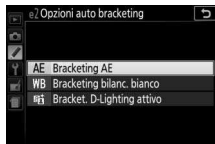

## 2 Visualizzare le opzioni di bracketing.

Premere il pulsante **i**, quindi selezionare l'impostazione attuale di bracketing e premere **OK**.

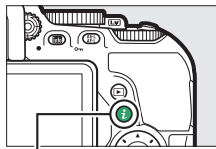

Pulsante **i**



Visualizzazione informazioni

## 3 Selezionare un incremento di bracketing.

Selezionare un incremento di bracketing e premere **OK**. Scegliere da valori compresi tra 0,3 e 2 EV (Bracketing AE) o tra 1 e 3 (Bracketing bilanc. bianco), oppure selezionare **ADL** (Bracket. D-Lighting attivo).



---

## 4 Inquadrare una foto, mettere a fuoco e scattare.



**Bracketing AE:** la fotocamera varia l'esposizione a ogni scatto. Il primo scatto verrà effettuato al valore attualmente selezionato per la compensazione dell'esposizione. L'incremento del bracketing sarà sottratto dal valore attuale nel secondo scatto e aggiunto nel terzo scatto, effettuando il "bracketing" del valore attuale. I valori modificati sono riflessi nei valori mostrati per tempo di posa e diaframma.

**Bracketing bilanc. bianco:** ogni scatto viene elaborato per creare tre copie, una all'impostazione attuale del bilanciamento del bianco, una con un incremento dell'ambra e una con un incremento del blu.

**Bracket. D-Lighting attivo:** il primo scatto dopo l'attivazione del bracketing viene scattato con D-Lighting attivo spento, il secondo all'impostazione attuale di D-Lighting attivo (☞ 136; se D-Lighting attivo è spento, il secondo scatto verrà ripreso con D-Lighting attivo impostato su **Auto**).

Nei modi di scatto continuo ad alta velocità e continuo a bassa velocità, la ripresa va in pausa dopo ogni ciclo di bracketing. Se la fotocamera viene spenta prima di aver ripreso tutti gli scatti nella sequenza di bracketing, il bracketing riprenderà dallo scatto successivo nella sequenza quando la fotocamera viene riaccesa.

### L'indicatore di avanzamento bracketing

Durante il bracketing AE, una barra viene rimossa dall'indicatore di avanzamento bracketing a ogni scatto (-1,0,+ > -1,0,+ > -0,+).

Durante il bracket. D-Lighting attivo, l'impostazione che sarà utilizzata per lo scatto successivo è sottolineata nella visualizzazione informazioni.

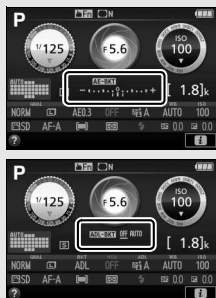

### Disattivazione del bracketing

Per disattivare il bracketing e riavviare la ripresa normale, selezionare **OFF** allo step 3 (☐ 152). Il bracketing può inoltre essere annullato eseguendo un reset a due pulsanti (☐ 115). Per annullare il bracketing prima che siano stati registrati tutti i fotogrammi, ruotare la ghiera di selezione modo su un'impostazione diversa da **P**, **S**, **A** o **M**.

### Bracketing di esposizione







La fotocamera modifica l'esposizione variando il tempo di posa e il diaframma (modo **P**), il diaframma (modo **S**) o il tempo di posa (modi **A** e **M**). Se il controllo automatico ISO è attivo, la fotocamera varierà automaticamente la sensibilità ISO per l'esposizione ottimale quando i limiti del sistema di esposizione della fotocamera vengono superati.

## Picture Control

I Picture Control sono combinazioni premisurate di impostazioni di elaborazione delle immagini che includono nitidezza, chiarezza, contrasto, luminosità, saturazione e tinta. È possibile selezionare un Picture Control per farlo corrispondere alla scena o personalizzare le impostazioni in base al proprio intento creativo.

### Selezione di un Picture Control

Scegliere un Picture Control in base al soggetto o al tipo di scena.

Opzione	Descrizione
 <b>SD Standard</b>	Consigliata per la maggior parte delle situazioni, questa opzione impiega un'elaborazione standard per risultati bilanciati.
 <b>NL Neutro</b>	Un'ottima scelta per le foto che verranno successivamente sottoposte a elaborazioni o ritocchi, questa opzione usa un'elaborazione minima per risultati naturali.
 <b>VI Saturo</b>	Scegliere questa opzione per far risaltare i colori primari nelle foto. Le immagini sono ottimizzate per un effetto di stampa fotografica satura.
 <b>MC Monocromatico</b>	Per scattare foto monocromatiche.
 <b>PT Ritratto</b>	Per conferire una tonalità naturale e tenue alla pelle dei soggetti ritratti.
 <b>LS Paesaggio</b>	Per generare paesaggi e panorami metropolitani vivaci.
 <b>FL Uniforme</b>	Scegliere per foto che verranno successivamente sottoposte a elaborazioni o ritocchi complessi. I dettagli sono conservati su un'ampia gamma di toni, dalle alte luci alle ombre.

# 1 Visualizzare le opzioni di Picture Control.

Premere il pulsante **i**, quindi selezionare il Picture Control attuale e premere **OK**.

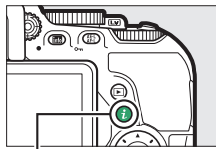

Pulsante **i**



Visualizzazione informazioni

# 2 Selezionare un Picture Control.

Selezionare un Picture Control e premere **OK**.



## Navigazione nel menu touch

I Picture Control possono anche essere selezionati nel menu di ripresa (☐ 223). Quando si sceglie un'opzione dal menu **Imposta Picture Control** utilizzando il touch screen (☐ 25), toccare l'opzione una volta per evidenziarla e nuovamente per selezionarla.

## Modifica dei Picture Control

I Picture Control premisurati o personalizzati esistenti (📖 161) possono essere modificati in base alla scena o alla creatività dell'utente. Scegliere una combinazione equilibrata di impostazioni mediante **Regolazione rapida** o effettuare regolazioni manuali per le singole impostazioni.

### 1 Selezionare un Picture Control.

Selezionare **Imposta Picture Control**

nel menu di ripresa e premere ⏪.

Selezionare il Picture Control desiderato e premere ⏩.



### 2 Regolare le impostazioni.

Premere ⏪ o ⏩ per selezionare

l'impostazione desiderata e premere ⏪ o ⏩ per scegliere un valore in incrementi di

1, oppure ruotare la ghiera di comando per scegliere un valore in incrementi di

0,25 (📖 158). Ripetere questo step fino a quando non sono state regolate tutte le impostazioni, oppure selezionare una combinazione di impostazioni premisurata utilizzando il multi-selettore per scegliere **Regolazione rapida**. Le impostazioni predefinite possono essere ripristinate premendo il pulsante 🗑️.



### 3 Salvare le modifiche e uscire.

Premere OK.

I Picture Control modificati rispetto alle impostazioni predefinite sono indicati da un asterisco ("\*").



## ■ Impostazioni dei Picture Control

Opzione		Descrizione
<b>Regolazione rapida</b>		Ridurre o aumentare l'effetto del Picture Control selezionato (si noti che in questo modo vengono resettate tutte le regolazioni manuali). Non disponibile con i Picture Control <b>Neutro</b> , <b>Monocromatico</b> , <b>Uniforme</b> o con i Picture Control personalizzati (☐ 161).
<b>Regolazioni manuali (tutti i Picture Control)</b>	<b>Nitidezza</b>	Per controllare la nitidezza dei contorni. Selezionare <b>A</b> per regolare automaticamente la nitidezza in base al tipo di scena.
	<b>Chiarezza</b>	Regolare manualmente la chiarezza o selezionare <b>A</b> per far sì che la fotocamera regoli automaticamente la chiarezza. A seconda della scena, potrebbero apparire ombre intorno a oggetti luminosi o aloni intorno a oggetti scuri con alcune impostazioni. La chiarezza non viene applicata ai filmati.
	<b>Contrasto</b>	Regolare manualmente il contrasto o selezionare <b>A</b> per far sì che la fotocamera regoli automaticamente il contrasto.
	<b>Luminosità</b>	Alzare o abbassare la luminosità senza perdita di dettaglio nelle alte luci e nelle ombre.
<b>Regolazioni manuali (solo non monocromatico)</b>	<b>Saturazione</b>	Per controllare la saturazione dei colori. Selezionare <b>A</b> per regolare automaticamente la saturazione in base al tipo di scena.
	<b>Tinta</b>	Regolare la tinta.
<b>Regolazioni manuali (solo monocromatico)</b>	<b>Effetti filtro</b>	Per simulare l'effetto di filtri colorati su foto monocromatiche (☐ 160).
	<b>Tono</b>	Scegliere la tinta utilizzata nelle foto monocromatiche (☐ 160).



## ✔ "A" (Auto)



I risultati per nitidezza, chiarezza, contrasto e saturazione auto variano a seconda dell'esposizione e della posizione del soggetto nell'inquadratura.

## ✔ Commutazione tra manuale e auto

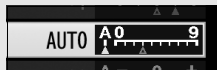
Premere il pulsante  per commutare avanti e indietro tra le impostazioni manuale e auto (A) per nitidezza, chiarezza, contrasto e saturazione.



## ✔ Picture Control personalizzati

I *Picture Control personalizzati* sono creati apportando delle modifiche ai Picture Control esistenti utilizzando l'opzione **Gestisci Picture Control** nel menu di ripresa ( 161) e possono essere salvati su una card di memoria per condividerli con altre fotocamere dello stesso modello e con software compatibile ( 163).

## ✔ Impostazioni precedenti

L'indicatore  al di sotto del display del valore nel menu impostazioni di Picture Control indica il valore precedente dell'impostazione.

Utilizzarlo come riferimento quando si regolano le impostazioni.



## ✔ Opzioni di Picture Control personalizzati

Le opzioni disponibili con i Picture Control personalizzati sono le stesse opzioni su cui era basato il Picture Control personalizzato.

## ✔ Utilizzo del touch screen

Per utilizzare il touch screen per modificare un Picture Control nel menu **Imposta Picture Control**, toccare una volta il Picture Control per selezionarlo e quindi toccare il pulsante  **Regola** per visualizzare il menu mostrato nello step 2 a pagina 157. Toccare un parametro una volta per selezionarlo e nuovamente per

visualizzare le opzioni, quindi utilizzare i controlli su schermo per scegliere un valore (il multi-selettore non può essere utilizzato). Si noti che il touch screen può essere utilizzato per questo scopo solo se **Attiva** è selezionato per **Comandi touch**.





### Effetti filtro (Solo Monocromatico)

Le opzioni di questo menu simulano l'effetto dei filtri colorati su foto monocromatiche. Sono disponibili i seguenti effetti filtro:



Opzione	Descrizione
<b>Y</b> Giallo	Aumenta il contrasto. Può essere utilizzato per attenuare la luminosità del cielo nelle foto di paesaggi. L'arancione produce un contrasto maggiore del giallo, il rosso un contrasto maggiore dell'arancione.
<b>O</b> Arancione	
<b>R</b> Rosso	
<b>G</b> Verde	Ammorbidisce i toni della pelle. Può essere utilizzato per i ritratti.

### Tono (Solo Monocromatico)

Premendo  quando è selezionato **Tono** vengono visualizzate le opzioni di saturazione. Premere  o  per regolare la saturazione in incrementi di 1 o ruotare la ghiera di comando per scegliere un valore in incrementi di 0,25. Il controllo della saturazione non è disponibile quando è selezionato **B&W** (bianco e nero).



### Inserimento caratteri nel touch screen

Per digitare, toccare le lettere nell'area tastiera (è possibile selezionare le lettere facendo scorrere un dito sullo schermo: le lettere sono selezionate quando le si tocca e non vengono immesse nell'area di testo fino a quando non si solleva il dito). Per posizionare il cursore, toccare direttamente nell'area di testo o toccare i pulsanti  o .

# Creazione di Picture Control personalizzati

I Picture Control forniti con la fotocamera possono essere modificati e salvati come Picture Control personalizzati.

## 1 Selezionare Gestisci Picture Control.

Selezionare **Gestisci Picture Control** nel menu di ripresa e premere .





## 2 Selezionare Salva/modifica.

Selezionare **Salva/modifica** e premere .





## 3 Selezionare un Picture Control.

Selezionare un Picture Control esistente e premere , oppure premere  per procedere allo step 5 e salvare una copia del Picture Control selezionato senza ulteriori modifiche.



## 4 Modificare il Picture Control selezionato.

Per ulteriori informazioni, vedere pagina 158. Per annullare tutte le modifiche e ricominciare dalle impostazioni predefinite, premere il pulsante . Al termine delle impostazioni, premere .





## 5 Selezionare una destinazione.

Selezionare una destinazione per il Picture Control personalizzato (da C-1 a C-9) e premere .



## 6 Dare un nome al Picture Control.

Per impostazione predefinita, ai nuovi Picture Control viene attribuito un nome aggiungendo un numero a due cifre (assegnato automaticamente) al nome del Picture Control esistente; per usare il nome predefinito, procedere allo step 7. Per spostare il cursore nell'area del nome, ruotare la ghiera di comando. Per inserire una nuova lettera all'attuale posizione del cursore, utilizzare il multi-selettore per selezionare il carattere desiderato nell'area tastiera e premere . Per cancellare il carattere nella posizione attuale del cursore, premere il pulsante .

Area nome



Area tastiera

I nomi dei Picture Control personalizzati possono essere lunghi al massimo diciannove caratteri. Tutti i caratteri dopo il diciannovesimo saranno cancellati.

## 7 Premere .

Premere  per salvare le modifiche e uscire. Il nuovo Picture Control comparirà nell'elenco dei Picture Control.



### **Gestisci Picture Control > Rinomina**

I Picture Control personalizzati possono essere rinominati in qualunque momento usando l'opzione **Rinomina** nel menu **Gestisci Picture Control**.

### **Gestisci Picture Control > Cancella**

L'opzione **Cancella** nel menu **Gestisci Picture Control** può essere utilizzata per cancellare i Picture Control personalizzati selezionati quando non sono più necessari.

### **L'icona Picture Control originale**

Il Picture Control originale premisurato sul quale è basato il Picture Control personalizzato è indicato da un'icona nell'angolo in alto a destra del display di modifica.

*Icona Picture Control originale*



### **Condivisione di Picture Control personalizzati**

La voce **Carica/salva** nel menu **Gestisci Picture Control** offre le opzioni elencate di seguito. Utilizzare queste opzioni per copiare i Picture Control personalizzati su e dalle card di memoria. Una volta copiati nelle card di memoria, i Picture Control possono essere usati con altre fotocamere o con software compatibile.



- **Copia sulla fotocamera:** per copiare i Picture Control personalizzati dalla card di memoria ai Picture Control personalizzati da C-1 a C-9 sulla fotocamera e attribuire loro il nome desiderato.
- **Cancella da card:** per cancellare i Picture Control personalizzati selezionati dalla card di memoria.
- **Copia sulla card:** per copiare un Picture Control personalizzato (da C-1 a C-9) dalla fotocamera a una destinazione selezionata (da 1 a 99) nella card di memoria.

# Registrazione e visualizzazione di filmati

## Registrazione di filmati

È possibile registrare filmati nel modo live view.

- 1 Ruotare l'interruttore live view.**  
La vista attraverso l'obiettivo sarà visualizzata sul monitor.

### ✓ L'icona

Un'icona  (☐ 11) indica che non è possibile registrare filmati.

### ✓ Prima della registrazione

Se si sta utilizzando un obiettivo di tipo E o PC-E NIKKOR (☐ 305, 307), è possibile scegliere il diaframma per i modi di esposizione **A** e **M** durante il live view (☐ 122, 123).

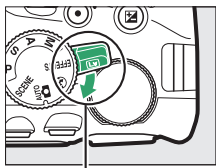







*Interruttore live view*

- 2 Mettere a fuoco.**

Inquadrare lo scatto di apertura e mettere a fuoco. Si noti che il numero di soggetti che possono essere rilevati in AF con priorità al volto diminuisce durante la registrazione di filmati.



### 3 Avviare la registrazione.

Premere il pulsante di registrazione filmato per avviare la registrazione. Un indicatore di registrazione e il tempo disponibile sono visualizzati sul monitor. L'audio viene registrato tramite il microfono incorporato (☐ 2); fare attenzione a non ostruire il microfono durante la registrazione. Tranne che nei modi  e , l'esposizione può essere bloccata premendo il pulsante  () (☐ 130) o (nei modi **SCENE**, **P**, **S**, **A** e ) modificata fino a  $\pm 3$  EV in step di  $\frac{1}{3}$  EV premendo il pulsante  () e ruotando la ghiera di comando (☐ 132; si noti che, a seconda della luminosità del soggetto, le modifiche all'esposizione potrebbero non avere effetti visibili).

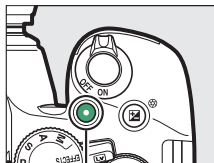

Pulsante di registrazione filmato

Tempo rimanente



Indicatore di registrazione

### 4 Terminare la registrazione.

Premere nuovamente il pulsante di registrazione filmato per terminare la registrazione. La registrazione termina automaticamente se si raggiunge la lunghezza massima, la card di memoria è piena, viene selezionato un altro modo o si chiude il monitor (la chiusura del monitor non termina la registrazione su televisori o su altri display esterni).

### 5 Terminare live view.

Ruotare l'interruttore live view per terminare live view.

## Il pulsante **i**

Quando gli indicatori filmato vengono visualizzati premendo il pulsante **info** nel modo live view, si può accedere alle seguenti impostazioni premendo il pulsante **i**:

- Qualità/dimensioni del fotogramma filmato (☞ 168)
- Microfono (☞ 169)
- Bilanciamento del bianco (☞ 140)
- Compensazione dell'esposizione (☞ 132)\*
- Picture Control (☞ 155)
- Attenuazione vento (☞ 169)
- Modo messa a fuoco (☞ 82)
- Modo area AF (☞ 87)

\* La sensibilità ISO verrà visualizzata al posto della compensazione dell'esposizione se **Si** è selezionato per **Impostazioni filmato > Impost. filmato manuali** (☞ 169) in modo **M**.

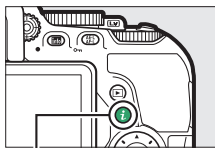

Pulsante **i**



### **Scatto di foto durante la ripresa di filmati**

Per terminare la registrazione di un filmato, scattare una foto e uscire tornando al live view, premere il pulsante di scatto fino in fondo, mantenendolo in questa posizione fino al rilascio dell'otturatore. Toccare per scattare (☞ 19) non può essere utilizzato per scattare foto durante la registrazione di filmati.

### **Lunghezza massima**

La lunghezza massima per i file singoli di filmati è di 4 GB (per i tempi massimi di registrazione, vedere pagina 168); si noti che, in base alla velocità di scrittura della card di memoria, la ripresa potrebbe terminare prima di raggiungere questa lunghezza (☞ 324).



### ✔ Registrazione di filmati

Effetto flicker (sfarfallio della luce), righe o distorsioni potrebbero essere visibili sul monitor e nel filmato finale con lampade a fluorescenza, a vapore di mercurio o al sodio oppure con soggetti che sono in movimento, in particolare se viene effettuata una ripresa panoramica orizzontale della fotocamera o se un oggetto si muove orizzontalmente ad alta velocità nell'inquadratura (per informazioni sulla riduzione di effetto flicker (sfarfallio della luce) e righe, vedere **Riduzione dello sfarfallio**; □ 268). Potrebbero inoltre apparire bordi distorti, colori alterati, effetti moiré e punti luminosi. Potrebbero apparire regioni o righe luminose in alcune aree del fotogramma con insegne lampeggianti o altre fonti di luce intermittente oppure se il soggetto viene illuminato brevemente da una luce stroboscopica o da un'altra sorgente luminosa intensa e momentanea. Evitare di puntare la fotocamera verso il sole o altre fonti di luce molto forti. La mancata osservanza di questa precauzione potrebbe danneggiare i circuiti interni della fotocamera.

La fotocamera può registrare sia video sia audio; non coprire il microfono durante la registrazione. Si noti che il microfono incorporato potrebbe registrare il rumore prodotto dall'obiettivo durante l'autofocus e la riduzione vibrazioni.















L'illuminazione flash non può essere utilizzata durante la registrazione di filmati.

La misurazione matrix viene usata indipendentemente dal metodo di misurazione esposimetrica selezionato. Il tempo di posa e la sensibilità ISO vengono regolati automaticamente a meno che non sia stato selezionato **Si** per **Impost. filmato manuali** (□ 169) e la fotocamera non sia nel modo **M**.

## Impostazioni filmato

Utilizzare l'opzione **Impostazioni filmato** nel menu di ripresa (☰ 170) per regolare le seguenti impostazioni.

- **Dimens./freq. fotogrammi e Qualità filmato:** la lunghezza massima varia con le opzioni selezionate.



Qualità filmato	Dimens./freq. fotogrammi <sup>1</sup>	Lunghezza massima <sup>2</sup>
Alta qualità	 <b>1920×1080; 60p</b>	10 min.
	 <b>1920×1080; 50p</b>	
	 <b>1920×1080; 30p</b>	20 min.
	 <b>1920×1080; 25p</b>	
	 <b>1920×1080; 24p</b>	
	 <b>1280× 720; 60p</b>	
	 <b>1280× 720; 50p</b>	
Normale	 <b>1920×1080; 60p</b>	20 min.
	 <b>1920×1080; 50p</b>	
	 <b>1920×1080; 30p</b>	29 min. 59 sec.
	 <b>1920×1080; 25p</b>	
	 <b>1920×1080; 24p</b>	
	 <b>1280× 720; 60p</b>	
	 <b>1280× 720; 50p</b>	

- 1 Valore elencato. Le frequenze fotogrammi effettive per 60p, 50p, 30p, 25p e 24p sono 59,94, 50, 29,97, 25 e 23,976 fps rispettivamente.
- 2 I filmati registrati in modo effetto miniatura durano fino a tre minuti quando vengono riprodotti.

- **Microfono:** attivare o disattivare il microfono incorporato o i microfoni stereo opzionali ME-1 (☐ 170, 323) o regolare la sensibilità del microfono. Scegliere **Sensibilità automatica** per regolare la sensibilità automaticamente, **Microfono spento** per disattivare la registrazione del suono; per selezionare manualmente la sensibilità del microfono, selezionare **Sensibilità manuale** e scegliere una sensibilità.
- **Attenuazione vento:** selezionare **Si** per attivare il filtro taglia-basso per il microfono incorporato (i microfoni stereo opzionali non sono alterati; ☐ 170, 323), riducendo il disturbo generato dal vento che soffia sul microfono (si noti che potrebbe influire anche su altri suoni). L'attenuazione vento per i microfoni stereo opzionali può essere attivata o disattivata mediante i controlli microfono.
- **Impost. filmato manuali:** scegliere **Si** per consentire le regolazioni manuali del tempo di posa e della sensibilità ISO quando la fotocamera è in modo **M**. Il tempo di posa può essere impostato su valori veloci fino a  $1/4.000$  sec.; il tempo di posa più lungo disponibile varia in base alla frequenza fotogrammi:  $1/30$  sec. per frequenze di scatto di 24p, 25p e 30p,  $1/50$  sec. per 50p e  $1/60$  sec. per 60p. Se il tempo di posa non è in questo intervallo quando si avvia live view, verrà impostato automaticamente su un valore supportato e rimarrà impostato su questo valore quando live view termina. Si noti che la sensibilità ISO è fissata al valore selezionato; la fotocamera non regola automaticamente la sensibilità ISO quando **Si** è selezionato per **Impostazioni sensibilità ISO > Controllo automatico ISO** nel menu di ripresa (☐ 228).

- 1** Selezionare **Impostazioni filmato**.  
Selezionare **Impostazioni filmato** nel menu di ripresa e premere .



- 2** Scegliere le opzioni del filmato.  
Selezionare la voce desiderata e premere , quindi selezionare un'opzione e premere .



#### Utilizzo di un microfono esterno

I microfoni stereo opzionali possono essere usati per ridurre il rumore causato dalle vibrazioni dell'obiettivo che viene registrato durante l'autofocus.

#### HDMI

Quando la fotocamera è collegata a un dispositivo video HDMI, il dispositivo video visualizzerà la vista attraverso l'obiettivo. Se il dispositivo supporta HDMI-CEC, selezionare **No** per l'opzione **HDMI > Controllo periferica** nel menu impostazioni ( 219) prima della ripresa in live view.

## Riprese time-lapse

La fotocamera scatta foto automaticamente agli intervalli selezionati per creare una ripresa time-lapse silenziosa mediante le opzioni selezionate attualmente per **Dimens./freq. fotogrammi** e **Qualità filmato** sotto **Impostazioni filmato** nel menu di ripresa (□ 168).

### Prima della ripresa

Le riprese time-lapse vengono registrate usando il ritaglio filmato; prima dello scatto di una ripresa time-lapse, effettuare uno scatto di prova alle impostazioni attuali e visualizzare i risultati sul monitor. Per ottenere una colorazione uniforme, scegliere un'impostazione del bilanciamento del bianco diversa da auto (□ 140).

Si consiglia l'uso di un treppiedi. Innestare la fotocamera su un treppiedi prima dell'inizio della ripresa. Per garantire che la ripresa non si interrompa, utilizzare un adattatore CA e un connettore di alimentazione opzionali o una batteria ricaricabile completamente carica. Per evitare che la luce che penetra attraverso il mirino interferisca con le foto e l'esposizione, coprire il mirino con la mano o un altro oggetto o montare il coprioculare mirino opzionale (□ 80).

## 1 Selezionare Ripresa time-lapse.

Selezionare **Ripresa time-lapse** nel menu di ripresa e premere  per visualizzare le impostazioni di ripresa time-lapse.

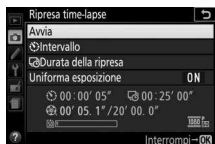

## 2 Regolare le impostazioni della ripresa time-lapse.

Scegliere un intervallo, la durata della ripresa totale e l'opzione uniforme esposizione.

- Per scegliere l'intervallo tra fotogrammi:

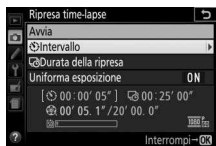

Selezionare **Intervallo** e premere .



Scegliere un intervallo più lungo del tempo di posa più lungo previsto (minuti e secondi) e premere .

- Per scegliere la durata di ripresa totale:

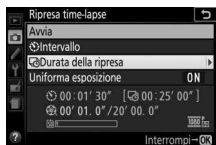

Selezionare **Durata della ripresa** e premere .



Scegliere la durata della ripresa (fino a 7 ore e 59 minuti) e premere .

• Per attivare o disattivare uniforme esposizione:

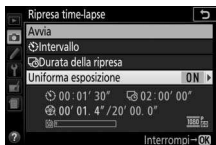

Selezionare **Uniforma esposizione** e premere  $\odot$ .

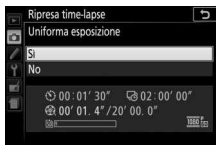

Selezionare un'opzione e premere  $\odot$ .

Selezionare **Sì** permette di uniformare le modifiche più nette dell'esposizione in modi diversi da **M** (si noti che uniforma esposizione ha effetto in modo **M** solo se il controllo automatico sensibilità ISO è attivato nel menu di ripresa).

### 3 Avviare la ripresa.

Selezionare **Avvia** e premere  $\odot$ . La ripresa si avvia dopo circa 3 sec. La fotocamera scatta foto all'intervallo selezionato per il tempo di ripresa selezionato. Una volta completati, i filmati time-lapse vengono registrati sulla card di memoria.

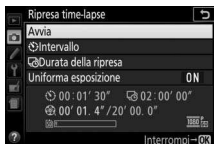

#### Calcolo della lunghezza del filmato finale

Il numero totale di fotogrammi del filmato finale può essere calcolato dividendo la durata della ripresa per l'intervallo e approssimando per eccesso. La lunghezza del filmato finale può essere quindi calcolata dividendo il numero di scatti per la frequenza fotogrammi selezionata per **Dimens./freq. fotogrammi** nel menu di ripresa (□ 168). Un filmato di 48 fotogrammi registrato a **1920x1080; 24p**, per esempio, sarà lungo circa due secondi. La lunghezza massima per le riprese time-lapse è 20 minuti.

*Lunghezza registrata/  
lunghezza massima*



*Indicatore card di  
memoria*

*Dimens./freq. fotogrammi*



























## ■ Terminare la ripresa

Per terminare la ripresa prima che tutte le foto siano state scattate, premere  tra fotogrammi o subito dopo avere registrato un fotogramma. Verrà creato un filmato dai fotogrammi ripresi fino al punto in cui la ripresa è terminata. Si noti che se la fonte di alimentazione viene rimossa o scollegata oppure se la card di memoria di destinazione viene espulsa, non verranno registrati filmati e la ripresa terminerà senza l'attivazione di un segnale acustico.

## ■ Nessuna foto

La fotocamera salta il fotogramma attuale se non è in grado di mettere a fuoco per otto secondi o più in **AF-S** o quando AF singolo è selezionato in **AF-A** oppure **Messa a fuoco** è selezionato per la Personalizzazione a1 (**Selezione priorità AF-C**) in **AF-C** (si noti che la fotocamera mette a fuoco nuovamente prima di ciascuno scatto). La ripresa verrà riavviata con il fotogramma successivo.

### Riprese time-lapse

Il time-lapse non è disponibile nel modo effetti speciali ( 65), durante il live view ( 9, 47) o la registrazione di filmati ( 164), con un tempo di posa di                         



### Durante la ripresa

La spia di accesso card di memoria si illumina mentre è in corso la ripresa. Appare un messaggio nella visualizzazione informazioni se viene premuto il pulsante **Info** tra gli scatti. Il timer di standby non si attiva, indipendentemente dall'opzione selezionata per la Personalizzazione c2 (**Timer di autospegnimento**) > **Timer di standby**.



### Mostra foto scattata

Il pulsante **▶** non può essere usato per visualizzare foto mentre è in corso la ripresa.





### Modo di scatto

Indipendentemente dal modo di scatto selezionato, la fotocamera effettua uno scatto a ogni intervallo.

### Apertura e chiusura del monitor





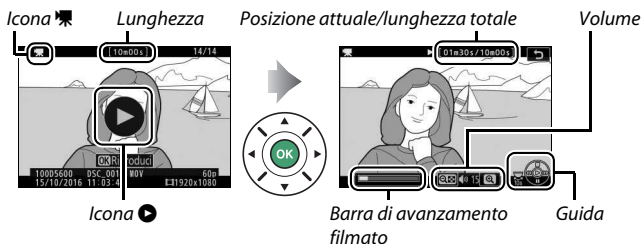

Riportare il monitor nella posizione di stivaggio non interrompe la registrazione della ripresa time-lapse.







## Visualizzazione di filmati

I filmati sono indicati da un'icona  nella riproduzione a pieno formato ( 184). Toccare l'icona  nel monitor o premere  per avviare la riproduzione; la posizione attuale viene indicata dalla barra di avanzamento filmato.





È possibile eseguire le seguenti operazioni:

Per	Usare	Descrizione
Mettere in pausa		Per mettere in pausa la riproduzione.
Riprodurre		Per riprendere la riproduzione quando il filmato è in pausa o durante il riavvolgimento/avanzamento.
Andare avanti/riavvolgere		La velocità aumenta a ogni pressione, da 2x a 4x a 8x a 16x; tenere premuto per passare all'inizio o alla fine del filmato (il primo fotogramma è indicato da  nell'angolo superiore destro del monitor, l'ultimo fotogramma da  ). Se la riproduzione è in pausa, il filmato si riavvolge o avanza di un fotogramma alla volta; mantenere premuto per riavvolgere o avanzare in modo continuo.
Saltare 10 sec.		Ruotare la ghiera di comando di un arresto per saltare in avanti o indietro di 10 sec.

Per	Usare	Descrizione
Regolare il volume	 (?)	Premere  per aumentare il volume,  per diminuirlo.
Tornare alla riproduzione a pieno formato	 / 	Premere  o  per uscire e passare alla riproduzione a pieno formato.

## Modifica di filmati

Rifilare la sequenza per creare copie modificate di filmati o salvare i fotogrammi selezionati come immagini fisse JPEG.

Opzione	Descrizione
 <b>Scegli punto iniziale/finale</b>	Creare una copia da cui è stata rimossa la sequenza indesiderata.
 <b>Salva fotogramma selez.</b>	Per salvare un fotogramma selezionato come immagine fissa JPEG.





## Rifilatura dei filmati



Per creare copie rifilate dei filmati:

**1** Visualizzare un filmato a pieno formato.

**2** Mettere in pausa il filmato sul nuovo fotogramma iniziale.

Riprodurre il filmato come descritto a pagina 176, premendo  per avviare e riprendere la riproduzione e  per mettere in pausa e premendo  o  oppure ruotando la ghiera di comando per individuare il fotogramma desiderato. La posizione approssimativa nel filmato può essere accertata dalla barra di avanzamento filmato. Mettere in pausa la riproduzione quando si raggiunge il nuovo fotogramma iniziale.



Barra di avanzamento filmato

### 3 Selezionare **Scegli punto iniziale/finale**.

Premere il pulsante **i**, quindi selezionare **Scegli punto iniziale/finale** e premere **↻**.

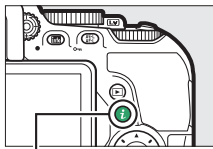

Pulsante **i**



### 4 Selezionare **Punto iniz.**

Per creare una copia che inizia dal fotogramma attuale, selezionare **Punto iniz.** e premere **OK**. I fotogrammi prima di quello attuale verranno rimossi quando si salva la copia allo step 9.



Punto iniz

## 5 Confermare il nuovo punto iniziale.

Se il fotogramma desiderato non è attualmente visualizzato, premere ◀ o ▶ per avanzare o riavvolgere (per saltare 10 sec. in avanti o all'indietro, ruotare la ghiera di comando di un arresto).



## 6 Scegliere il punto finale.

Premere  $\text{AE-L} / \text{AF-L}$  (☛) per passare dallo strumento di selezione punto iniziale (☑) a quello del punto finale (☑) e quindi selezionare il fotogramma di chiusura come descritto nello step 5. I fotogrammi prima del fotogramma selezionato verranno rimossi quando si salva la copia nello step 9.



Punto fin.

## 7 Creare la copia.

Quando viene visualizzato il fotogramma desiderato, premere ⏏.

## 8 Eseguire un'anteprima del filmato.

Per eseguire l'anteprima della copia, selezionare **Anteprima** e premere OK (☑) (per interrompere l'anteprima e tornare al menu delle opzioni di salvataggio, premere ⏏). Per abbandonare la copia attuale e selezionare un nuovo punto iniziale o punto finale come descritto nelle pagine precedenti, selezionare **Annulla** e premere OK (☑); per salvare la copia, procedere allo step 9.

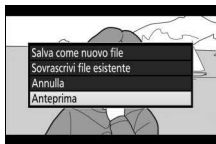

## 9 Salvare la copia.

Selezionare **Salva come nuovo file** e premere **OK** per salvare la copia su un nuovo file. Per sostituire il file del filmato originale con la copia modificata, selezionare **Sovrascrivi file esistente** e premere **OK**.

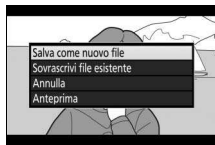

### ✓ Rifilatura dei filmati

I filmati devono avere una durata minima di due secondi. La copia non sarà salvata se non vi è spazio sufficiente a disposizione sulla card di memoria.

Le copie hanno la stessa data e la stessa ora di creazione dell'originale.

### ✓ Rimozione della sequenza di apertura o chiusura

Per rimuovere solo la sequenza di apertura dal filmato, procedere allo step 7 senza premere il pulsante **AE-L** (**OK**) allo step 6. Per rimuovere solo la sequenza di chiusura, selezionare **Punto fin.** allo step 4, selezionare il fotogramma di chiusura, quindi procedere allo step 7 senza premere il pulsante **AE-L** (**OK**) allo step 6.

## Salvataggio di fotogrammi selezionati

Per salvare una copia di un fotogramma selezionato come immagine fissa JPEG:

### 1 Mettere in pausa il filmato sul fotogramma desiderato.

Riprodurre il filmato come descritto a pagina 176, premendo **OK** per avviare e riprendere la riproduzione e **STOP** per mettere in pausa. Mettere in pausa il filmato al fotogramma che si intende copiare.



### 2 Scegliere **Salva fotogramma selez.**

Premere il pulsante **i**, quindi selezionare **Salva fotogramma selez.** e premere **OK**.

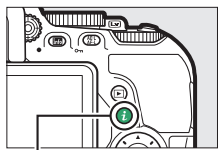

Pulsante **i**



### 3 Creare una copia immagine fissa.

Premere **OK** per creare una copia immagine fissa del fotogramma attuale.





## 4 Salvare la copia.

Selezionare **Sì** e premere **OK** per creare una copia JPEG di qualità Fine (📖 98) del fotogramma selezionato.

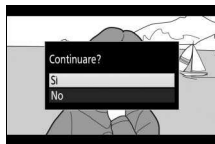

### ✔ Salva fotogramma selez.

Le immagini fisse JPEG dei filmati create con l'opzione **Salva fotogramma selez.** non possono essere ritoccate. Nelle immagini fisse JPEG dei filmati non sono presenti alcune categorie di informazioni sulla foto (📖 188).







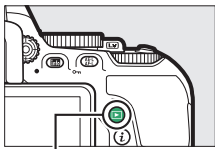



# Riproduzione e cancellazione

## Riproduzione a pieno formato

Per riprodurre le foto, premere il pulsante . Verrà visualizzata la foto più recente nel monitor.



Pulsante 

Per	Usare	Descrizione
Visualizzare ulteriori foto		Premere  per visualizzare le foto nell'ordine di registrazione,  per visualizzarle in ordine inverso.
Visualizzare ulteriori informazioni sulla foto		Cambiare le informazioni sulle foto visualizzate (  188).
Tornare al modo di ripresa		Per uscire e tornare al modo di ripresa, premere il pulsante  o premere il pulsante di scatto a metà corsa.
Riprodurre un filmato		Se l'immagine attuale è contrassegnata con l'icona  per mostrare che si tratta di un filmato, la pressione di  avvia la riproduzione del filmato (  176).

## Riproduzione miniature







Per visualizzare le foto in "provini" di 4, 12 o 80 foto, premere il pulsante  (?).



*Riproduzione a pieno formato*

*Riproduzione miniature*

*Riproduzione calendario*







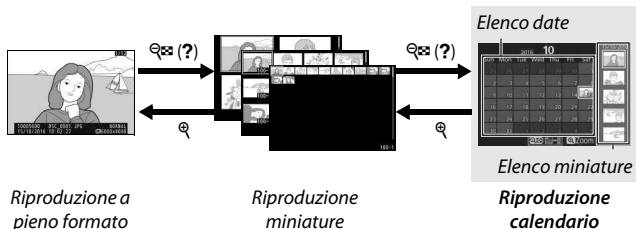





Per	Usare	Descrizione
Selezionare le foto		Usare il multi-selettore o la ghiera di comando per selezionare le foto.
Visualizzare la foto selezionata		Premere  per visualizzare la foto selezionata a pieno formato.
Tornare al modo di ripresa	 / 	Per uscire e tornare al modo di ripresa, premere il pulsante  o premere il pulsante di scatto a metà corsa.

## Riproduzione calendario

Per visualizzare le foto scattate in una data selezionata, premere il pulsante  (?) quando sono visualizzate 80 foto.



Le operazioni che possono essere eseguite variano a seconda che il cursore si trovi nell'elenco date o nell'elenco miniature:

Per	Usare	Descrizione
Commutare dall'elenco date all'elenco miniature e viceversa	 (?) 	Premere il pulsante  (?) o  nell'elenco date per posizionare il cursore nell'elenco miniature. Premere nuovamente  (?) per tornare all'elenco date.
Uscire e passare alla riproduzione miniature/ ingrandire la foto selezionata		<ul style="list-style-type: none"> <li>• <b>Elenco date:</b> uscire e tornare alla riproduzione a 80 foto.</li> <li>• <b>Elenco miniature:</b> premere e tenere premuto il pulsante  per ingrandire l'immagine selezionata.</li> </ul>
Selezionare date/ selezionare foto		<ul style="list-style-type: none"> <li>• <b>Elenco date:</b> selezionare una data.</li> <li>• <b>Elenco miniature:</b> selezionare una foto.</li> </ul>
Commutare la riproduzione a pieno formato		<ul style="list-style-type: none"> <li>• <b>Elenco miniature:</b> visualizzare la foto selezionata.</li> </ul>
Tornare al modo di ripresa	 / 	Per uscire e tornare al modo di ripresa, premere il pulsante  o premere il pulsante di scatto a metà corsa.

## **Il pulsante *i***

Premendo il pulsante ***i*** in riproduzione a pieno formato, miniature o calendario vengono visualizzate le opzioni elencate di seguito. Selezionare le voci e premere ***OK*** per visualizzare le opzioni.

- **Classificazione:** classificare l'immagine attuale (📖 201).
- **Ritocco (solo foto):** utilizzare le opzioni nel menu di ritocco (📖 277) per creare una copia ritoccata della foto attuale.
- **Modifica filmato (solo filmati):** modificare i filmati usando le opzioni nel menu di modifica filmato (📖 178). È possibile modificare i filmati anche premendo il pulsante ***i*** quando la riproduzione filmato è in pausa.
- **Sel./desel. per invio a smart device (solo foto):** selezionare foto per il caricamento su uno smart device.

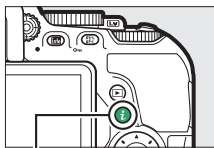



*Pulsante ***i****



Per uscire dal menu del pulsante ***i*** e tornare alla riproduzione, premere di nuovo il pulsante ***i***.

## Informazioni sulla foto

Le informazioni sulla foto vengono sovrapposte alle immagini visualizzate in riproduzione a pieno formato. Premere  o  per scorrere ciclicamente le informazioni sulla foto come mostrato di seguito. Si noti che i dati "solo foto", i dati di ripresa, quelli degli istogrammi RGB, delle alte luci e generali sono visualizzati solo se l'opzione corrispondente è selezionata per **Opzioni di visualizz. in riprod.** (📖 221). I dati posizione vengono visualizzati solo se incorporati nella foto (📖 269).

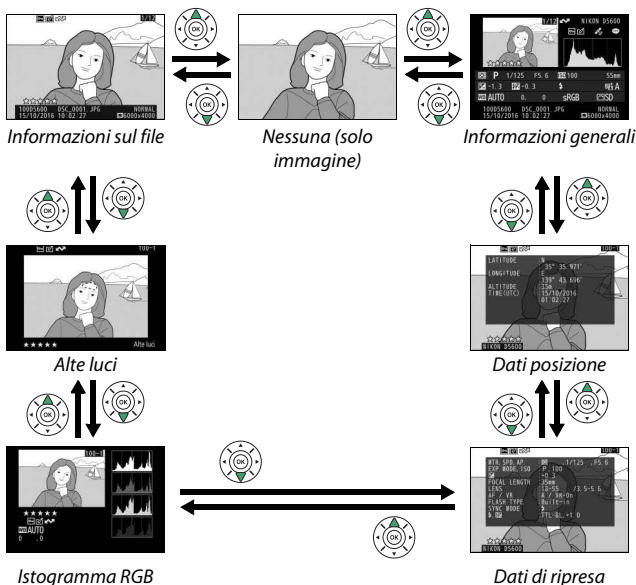

## ■ Informazioni sul file

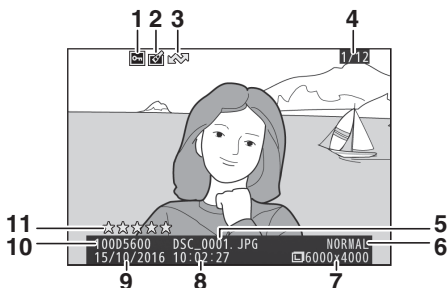

1	Stato di protezione .....	200	7	Dimensione dell'immagine ...	100
2	Indicatore di avvenuto ritocco .....	279	8	Ora di registrazione .....	40, 262
3	Marchio di caricamento .....	203	9	Data di registrazione .....	40, 262
4	Numero fotogramma/numero totale di foto		10	Nome cartella .....	225
5	Nome file .....	227	11	Classificazione .....	201
6	Qualità dell'immagine .....	98			

## ■ Alte luci\*



1	Numero di cartella—numero fotogramma .....	225	2	Alte luci foto
---	--	-----	---	----------------

\* Le aree lampeggianti indicano alte luci (aree che potrebbero essere sovraesposte).

## ■ Istogramma RGB

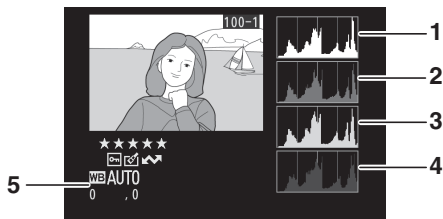

**1** Istogramma (canale RGB). In tutti gli istogrammi, l'asse orizzontale corrisponde alla luminosità dei pixel, quello verticale al numero dei pixel.



**2** Istogramma (canale rosso)

**3** Istogramma (canale verde)

**4** Istogramma (canale blu)

**5** Bilanciamento del bianco ..... 140  
Regolazione fine del bilanciamento del bianco ..... 143  
Premisurazione manuale .... 145

### Zoom in riproduzione

Per ingrandire la foto durante la visualizzazione dell'istogramma, premere . Utilizzare i pulsanti  e  per ingrandire e ridurre e scorrere la foto con il multi-selettore. L'istogramma sarà aggiornato per mostrare solo i dati relativi alla parte dell'immagine visibile sul monitor.





## Istogrammi

Gli istogrammi visualizzati sulla fotocamera hanno un valore puramente indicativo e possono differire da quelli visualizzati dai programmi di elaborazione delle immagini. Di seguito sono riportati alcuni istogrammi campione:

Se la foto contiene oggetti con un'ampia gamma di luminosità, la distribuzione contrasto sarà relativamente uniforme.



Se la foto è scura, la distribuzione contrasto sarà spostata verso sinistra.



Se la foto è luminosa, la distribuzione contrasto sarà spostata verso destra.



L'aumento della compensazione dell'esposizione comporta lo spostamento della distribuzione contrasto verso destra, mentre la diminuzione ne comporta lo spostamento verso sinistra. Gli istogrammi possono fornire un'idea sommaria dell'intera esposizione quando una luce ambiente intensa rende difficile vedere le foto nel monitor.

## ■ Dati di ripresa

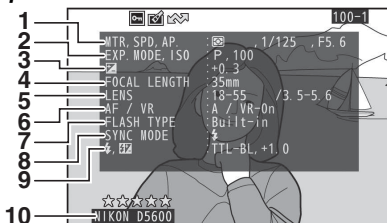

1	Misurazione esposimetrica.....	128	6	Modo messa a fuoco.....	82
	Tempo di posa .....	118		Obiettivo VR (riduzione vibrazioni) <sup>2</sup> .....	32, 232
	Diaframma.....	118	7	Tipo di flash .....	246, 315
2	Modo di ripresa.....	47, 58, 65, 118		Modo Commander <sup>2</sup> .....	246
	Sensibilità ISO <sup>1</sup> .....	107	8	Modo flash.....	102, 104
3	Compensazione dell'esposizione .....	132	9	Controllo flash.....	246
4	Lunghezza focale .....	314		Compensazione flash .....	134
5	Dati obiettivo		10	Nome della fotocamera	

1 Visualizzato in rosso se la foto è stata scattata con il controllo automatico ISO attivato.

2 Visualizzato solo nelle foto scattate con accessori che supportano questa funzione.

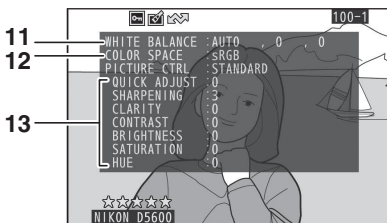

11	Bilanciamento del bianco .....	140	12	Spazio colore .....	230
	Regolazione fine del bilanciamento del bianco .....	143	13	Picture Control* .....	155
	Premisurazione manuale.....	145			

\* Le voci visualizzate variano con il Picture Control selezionato.

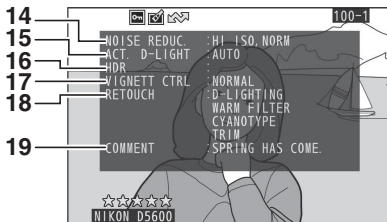

<p><b>14</b> Riduzione disturbo su ISO elevati ..... 231</p> <p>Riduzione disturbo su esposizioni lunghe..... 230</p> <p><b>15</b> D-Lighting attivo ..... 136</p> <p><b>16</b> HDR (high dynamic range) .... 138</p>	<p><b>17</b> Controllo vignettatura ..... 231</p> <p><b>18</b> Cronologia ritocchi .....277</p> <p><b>19</b> Commento foto .....260</p>
---	---

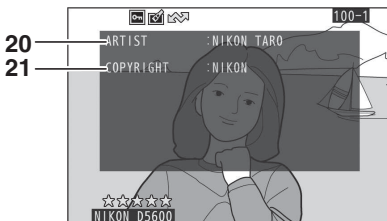

<p><b>20</b> Nome del fotografo * ..... 261</p>	<p><b>21</b> Detentore del copyright * .....261</p>
---	---

\* Le informazioni copyright vengono visualizzate solo se registrate con la foto tramite l'opzione **Informazioni copyright** nel menu impostazioni.

## ■ Informazioni generali

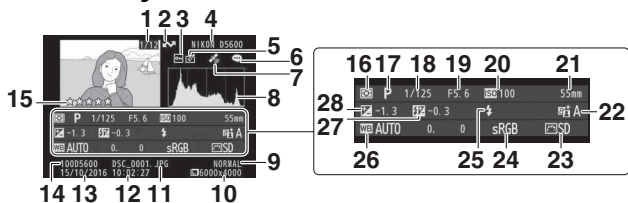

<b>1</b>	Numero fotogramma/numero totale di foto	<b>16</b>	Misurazione esposimetrica..... 128
<b>2</b>	Marchio di caricamento..... 203	<b>17</b>	Modo di ripresa..... 47, 58, 65, 118
<b>3</b>	Stato di protezione..... 200	<b>18</b>	Tempo di posa..... 118
<b>4</b>	Nome della fotocamera	<b>19</b>	Diaframma ..... 118
<b>5</b>	Indicatore di avvenuto ritocco ..... 279	<b>20</b>	Sensibilità ISO <sup>1</sup> ..... 107
<b>6</b>	Indicatore commento foto .... 260	<b>21</b>	Lunghezza focale ..... 314
<b>7</b>	Indicatore dati posizione ..... 269	<b>22</b>	D-Lighting attivo ..... 136
<b>8</b>	Istogramma che illustra la distribuzione contrasto nella foto (☐ 191).	<b>23</b>	Picture Control ..... 155
<b>9</b>	Qualità dell'immagine..... 98	<b>24</b>	Spazio colore ..... 230
<b>10</b>	Dimensione dell'immagine... 100	<b>25</b>	Modo flash..... 102, 104
<b>11</b>	Nome file..... 227	<b>26</b>	Bilanciamento del bianco ..... 140 Regolazione fine del bilanciamento del bianco .. 143
<b>12</b>	Ora di registrazione..... 40, 262		Premisurazione manuale..... 145
<b>13</b>	Data di registrazione..... 40, 262	<b>27</b>	Compensazione flash ..... 134 Modo Commander <sup>2</sup> ..... 246
<b>14</b>	Nome cartella ..... 225	<b>28</b>	Compensazione dell'esposizione ..... 132
<b>15</b>	Classificazione..... 201		

1 Visualizzata in rosso se la foto è stata scattata con il controllo automatico ISO attivato.









2 Visualizzato solo nelle foto scattate con accessori che supportano questa funzione.





## ■ ■ *Dati posizione*

Latitudine, longitudine e altri dati posizione vengono forniti dal dispositivo GPS o dallo smart device e variano con questi (📖 269). Nel caso di filmati, i dati forniscono la posizione all'avvio della registrazione.

## Uno sguardo più da vicino: zoom in riproduzione

Premere il pulsante  per ingrandire l'immagine visualizzata in riproduzione a pieno formato. Durante il funzionamento dello zoom, si possono eseguire le seguenti operazioni:

Per	Usare	Descrizione
Aumentare o ridurre l'ingrandimento	 (?)	Premere  per aumentare l'ingrandimento fino a un massimo di circa 33x (foto grandi), 25x (foto medie) o 13x (foto piccole). Premere  (?) per ridurre l'ingrandimento. Quando una foto è ingrandita, utilizzare il multi-selettore per visualizzare le aree dell'immagine non visibili nel monitor. Per scorrere rapidamente ad altre aree del fotogramma, tenere premuto il multi-selettore. La finestra di navigazione viene visualizzata brevemente quando il rapporto di ingrandimento viene cambiato; l'area attualmente visibile nel monitor è indicata da un bordo giallo. Il rapporto zoom è mostrato dalla barra nella parte inferiore della finestra di navigazione; quando il rapporto zoom è 100%, la barra viene visualizzata in verde.
Visualizzare altre aree della foto		
Ritagliare foto		Per ritagliare l'immagine all'area attualmente visibile nel monitor, premere  e selezionare <b>Rifila</b> (  198).

Per	Usare	Descrizione
Ingrandire i volti	<b>i</b>	Per ingrandire i volti rilevati dalla fotocamera, premere <b>i</b> e selezionare <b>Zoom volto</b> (☐ 199). Questa opzione è disponibile solo se vengono rilevati volti. Se vengono rilevati volti quando si ingrandisce il display dell'istogramma RGB (☐ 190), <b>Zoom volto</b> sarà disponibile nel menu del pulsante <b>i</b> ( <b>Rifila</b> , tuttavia, non sarà disponibile).
Visualizzare altre foto		Ruotare la ghiera di comando per visualizzare la stessa posizione in altre foto al rapporto di zoom attuale. Lo zoom in riproduzione viene annullato quando è visualizzato un filmato.
Annullare lo zoom		Annullare lo zoom e tornare alla riproduzione a pieno formato.
Tornare al modo di ripresa		Per uscire e tornare al modo di ripresa, premere il pulsante  o premere il pulsante di scatto a metà corsa.

## ■ ■ Ritaglio di foto

Seguire gli step di seguito per ritagliare foto visualizzate durante lo zoom in riproduzione all'area attualmente visibile nel monitor.

### 1 Premere **i**.

Dopo la regolazione dello zoom e lo scorrimento della foto fino a quando solo l'area che si desidera mantenere è visibile nel monitor, premere il pulsante **i**.

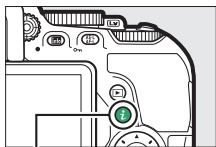

Pulsante **i**

### 2 Selezionare **Rifila**.

Selezionare **Rifila** e premere .



### 3 Selezionare **Fine**.

Selezionare **Fine** e premere  per creare una copia ritagliata contenente solo la parte dell'immagine visualizzata nel monitor.





## ■ Zoom volto

Per ingrandire un volto rilevato dalla fotocamera, premere il pulsante **i** nel display zoom, quindi selezionare **Zoom volto** e premere **OK**.

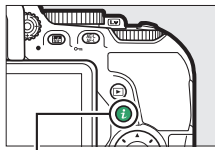

Pulsante **i**

Il soggetto attuale è indicato da una cornice bianca nella finestra di navigazione. Premere **Q** o **Q** (?) per aumentare o ridurre l'ingrandimento, oppure utilizzare il multi-selettore per visualizzare altri volti.



## Protezione contro la cancellazione delle foto

Premere il pulsante  $\text{AE-L/AF-L}$  ( $\odot$ ) per proteggere la foto attuale dalla cancellazione accidentale. I file protetti sono contrassegnati con un'icona  $\text{🔒}$  e non possono essere cancellati utilizzando il pulsante  $\text{🗑}$  o l'opzione **Cancella** nel menu riproduzione. Si noti che le immagini protette verranno cancellate durante la formattazione della card di memoria (📖 259). Per rimuovere la protezione da una foto in modo da poterla cancellare, visualizzarla o selezionarla e premere il pulsante  $\text{AE-L/AF-L}$  ( $\odot$ ).

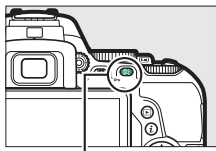

Pulsante  $\text{AE-L/AF-L}$  ( $\odot$ )



### Rimozione della protezione da tutte le foto

Per rimuovere la protezione da tutte le foto nella cartella o nelle cartelle attualmente selezionate nel menu **Cartella di riproduzione** (📖 221), premere i pulsanti  $\text{AE-L/AF-L}$  ( $\odot$ ) e  $\text{🗑}$  contemporaneamente per circa due secondi durante la riproduzione.

## Classificazione delle immagini

Classificare le immagini o contrassegnarle come candidate per la successiva cancellazione. Le classificazioni possono essere visualizzate anche in ViewNX-i e Capture NX-D. La classificazione non è disponibile con le immagini protette.

### Classificazione di singole foto

#### 1 Selezionare una foto.

Visualizzare o selezionare l'immagine.

#### 2 Visualizzare le opzioni di riproduzione.

Premere il pulsante **i** per visualizzare le opzioni di riproduzione.

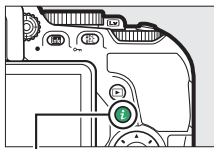

Pulsante **i**

#### 3 Selezionare **Classificazione**.

Selezionare **Classificazione** e premere **OK**.



#### 4 Scegliere una classificazione.

Premere **OK** o **OK** per scegliere una classificazione da zero a cinque stelle, oppure selezionare **OK** per contrassegnare l'immagine come candidata per la successiva cancellazione. Premere **OK** per completare l'operazione.



## **Classificazione di più immagini**

Utilizzare l'opzione **Classificazione** nel menu riproduzione per classificare più immagini.

### **1 Selezionare Classificazione.**

Selezionare **Classificazione** nel menu riproduzione e premere **OK**.



### **2 Classificare le immagini.**

Premere **OK** o **OK** per selezionare le immagini (per visualizzare l'immagine visualizzata attualmente a pieno formato, premere e tenere premuto il pulsante **OK**) e premere **OK** o **OK** per scegliere una classificazione da zero a cinque stelle, oppure selezionare **OK** per contrassegnare l'immagine come candidata per la successiva cancellazione. Premere **OK** per completare l'operazione.



## Selezione delle foto per il caricamento

Seguire gli step di seguito per selezionare le foto per il caricamento sullo smart device prima della connessione. I filmati non possono essere selezionati per il caricamento.

### Selezione di singole foto

#### 1 Selezionare una foto.

Visualizzare la foto o selezionarla nell'elenco miniature in riproduzione miniature.

#### 2 Visualizzare le opzioni di riproduzione.

Premere il pulsante **i** per visualizzare le opzioni di riproduzione.

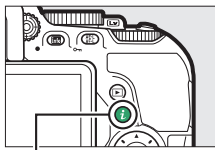

Pulsante **i**

#### 3 Scegliere **Sel./desel. per invio a smart device**.

Selezionare **Sel./desel. per invio a smart device** e premere **OK**. Le immagini selezionate per il caricamento sono indicate da un'icona ; per deseleggerle, visualizzare o selezionare l'immagine e ripetere gli step 2 e 3.

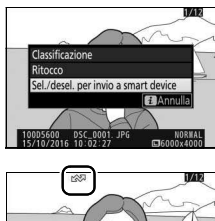

## Selezione di più foto



Seguire gli step di seguito per cambiare lo stato di caricamento di più foto.

### 1 Scegliere **Seleziona foto**.

Nel menu riproduzione, selezionare **Selez. per invio a smart device**, quindi selezionare **Seleziona foto** e premere .





### 2 Selezionare le foto.

Usare il multi-selettore per selezionare le foto e premere il pulsante  (?) per selezionare o deselegionare (per visualizzare a pieno formato l'immagine selezionata, premere e tenere premuto il pulsante ). Le foto selezionate sono contrassegnate da un'icona .

### 3 Premere .

Premere  per completare l'operazione.

#### Deselezione di tutte le foto

Per deselegionare tutte le foto, selezionare **Selez. per invio a smart device** nel menu riproduzione, selezionare **Deseleziona tutto** e premere . Verrà visualizzata una finestra di conferma; selezionare **Si** e premere  per rimuovere la marcatura di caricamento da tutte le foto sulla card di memoria.

## Cancellazione di foto

Premere di nuovo il pulsante  per cancellare la foto attuale. Per cancellare più foto selezionate, tutte le foto scattate in una data selezionata o tutte le foto nella cartella di riproduzione attuale, utilizzare l'opzione **Cancella** nel menu riproduzione. Una volta cancellate, le foto non possono essere recuperate. Si noti che le immagini protette non possono essere cancellate.

### Durante la riproduzione

Premere il pulsante  per cancellare la foto attuale.

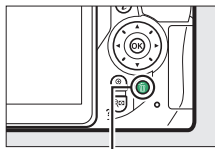

#### 1 Premere il pulsante .

Viene visualizzata una finestra di conferma.





Pulsante 

#### 2 Premere nuovamente il pulsante .

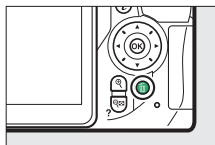
Premere di nuovo il pulsante  per cancellare la foto. Per uscire senza cancellare la foto, premere il pulsante .





#### Riproduzione calendario

Durante la riproduzione calendario, si possono cancellare tutte le foto scattate in una data selezionata evidenziando la data nell'elenco date e premendo il pulsante  ( 186).



## Il menu riproduzione

L'opzione **Cancella** nel menu riproduzione contiene le seguenti opzioni. Si noti che, in base al numero di foto, potrebbe essere necessario un certo tempo per la cancellazione.

Opzione	Descrizione
 <b>Selezionate</b>	Per cancellare le foto selezionate.
 <b>Seleziona data</b>	Per cancellare tutte le immagini scattate in una data selezionata (☞ 207).
ALL <b>Tutte</b>	Per cancellare tutte le immagini nella cartella attualmente selezionata per la riproduzione (☞ 221).

### ■ Selezionate: cancellazione di foto selezionate

#### 1 Selezionare le foto.

Usare il multi-selettore per selezionare un'immagine e premere il pulsante  (?) per selezionare o deselezionare (per visualizzare a pieno formato l'immagine selezionata, premere e tenere premuto il pulsante ). Le immagini selezionate sono contrassegnate da un'icona . Ripetere come desiderato per selezionare altre immagini.

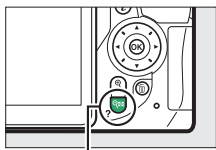

Pulsante  (?)



#### 2 Premere per completare l'operazione.



Viene visualizzata una finestra di conferma; selezionare **Si** e premere .







## ■ ■ *Seleziona data: cancellazione di foto scattate in una data selezionata*

### 1 Selezionare le date.

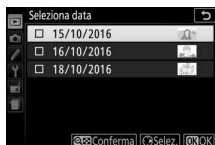
Selezionare una data e premere  per selezionare tutte le immagini scattate nella data selezionata. Le date selezionate sono indicate da segni di spunta. Ripetere come desiderato per selezionare altre date; per deselegionare una data, selezionarla e premere .



### 2 Premere per completare l'operazione.

Viene visualizzata una finestra di conferma; selezionare **Sì** e premere .

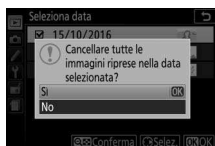

## Slide show

L'opzione **Slide show** nel menu riproduzione è utilizzata per visualizzare uno slide show delle immagini nella cartella di riproduzione attuale (☞ 221).



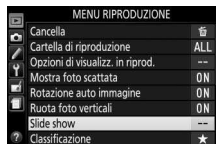







- 1 Selezionare Slide show.**  
Selezionare **Slide show** nel menu riproduzione e premere .



- 2 Avviare lo slide show.**  
Selezionare **Avvia** nel menu slide show e premere .



Le seguenti operazioni possono essere eseguite mentre è in corso lo slide show:

Per	Usare	Descrizione
Passare indietro/ avanti		Premere  per tornare al fotogramma precedente,  per passare al fotogramma successivo.
Visualizzare ulteriori informazioni sulla foto		Cambiare le informazioni sulle foto visualizzate (☞ 188).
Mettere in pausa		Mettere in pausa lo slide show. Selezionare <b>Riavvia</b> per riprendere.
Alzare/abbassare il volume		Premere  /  durante la riproduzione filmato per aumentare il volume,  (?) per ridurlo.
Uscire e tornare al modo di riproduzione		Per terminare lo show e tornare al modo di riproduzione.

Al termine dello show, viene visualizzata la finestra di dialogo mostrata a destra. Selezionare **Riavvia** per riavviare o **Esci** per tornare al menu riproduzione.



## Opzioni di slide show

Prima di avviare uno slide show, si possono usare le opzioni del menu slide show per selezionare le foto visualizzate per tipo o classificazione e si può scegliere la durata di visualizzazione di ciascuna foto.

- **Tipo immagine:** scegliere tra **Immagini fisse e filmati**, **Solo immagini fisse**, **Solo filmati** e **In base a classificazione**.

Per includere solo le foto con classificazioni selezionate, selezionare **In base a classificazione** e premere **OK**.

Verrà visualizzato un elenco di classificazioni; selezionare le classificazioni e premere **OK** per selezionare o deselezionare le immagini con la classificazione selezionata per includerle nello slide show. Le

classificazioni selezionate sono indicate da un segno di spunta. Premere **OK** per uscire quando le classificazioni desiderate sono selezionate.

- **Intervallo fotogrammi:** per scegliere la durata di visualizzazione delle immagini fisse.



# Collegamenti

## Installazione di ViewNX-i

Per regolare finemente le foto e caricare e visualizzare immagini, scaricare la versione più recente del programma di installazione di ViewNX-i dal seguente sito web e seguire le istruzioni sullo schermo per completare l'installazione. È necessaria una connessione a Internet. Per i requisiti di sistema e altre informazioni, vedere il sito web Nikon della propria area.

*<http://downloadcenter.nikonimglib.com/>*

### Capture NX-D

Utilizzare il software Capture NX-D di Nikon per regolare finemente le foto o per modificare le impostazioni delle immagini in formato NEF (RAW) e salvarle in altri formati. Capture NX-D è disponibile per lo scaricamento da: *<http://downloadcenter.nikonimglib.com/>*

## Copia di immagini sul computer

Prima di procedere, assicurarsi di aver installato ViewNX-i (☞ 210).

### 1 Collegare il cavo USB.

Dopo aver spento la fotocamera ed essersi assicurati che sia inserita una card di memoria, collegare un cavo USB (disponibile separatamente) come illustrato, quindi accendere la fotocamera.

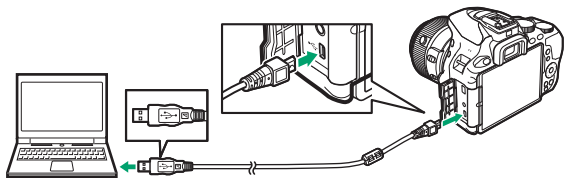

#### ✔ Hub USB

Collegare la fotocamera direttamente al computer; non collegare il cavo attraverso un hub o una tastiera USB.

#### ✔ Utilizzo di una fonte di alimentazione affidabile

Per evitare l'interruzione del trasferimento dei dati, assicurarsi che la batteria ricaricabile della fotocamera sia completamente carica.

#### ✔ Collegamento dei cavi

Prima di collegare o scollegare i cavi di interfaccia, assicurarsi che la fotocamera sia spenta. Non forzare e non tentare di inserire i connettori con un'angolazione.

## 2 Avviare il componente Nikon Transfer 2 di ViewNX-i.

Se viene visualizzato un messaggio in cui viene richiesto di scegliere un programma, selezionare Nikon Transfer 2.

### ✔ Durante il trasferimento

Non spegnere la fotocamera e non scollegare il cavo USB mentre è in corso il trasferimento.

### ✔ Windows 7

Se viene visualizzata la seguente finestra di dialogo, selezionare Nikon Transfer 2 come descritto di seguito.

1 In **Importa immagini e video** fare clic su **Cambia programma**. Viene visualizzata una finestra di selezione del programma; selezionare Nikon Transfer 2 e fare clic su **OK**.



2 Fare doppio clic su .

### ✔ Windows 10 e Windows 8.1

Windows 10 e Windows 8.1 potrebbero visualizzare una richiesta AutoPlay quando la fotocamera è collegata. Toccare o fare clic sulla finestra di dialogo e quindi toccare o fare clic su **Nikon Transfer 2** per selezionare Nikon Transfer 2.

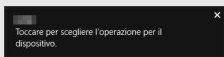

### ✔ OS X

Se Nikon Transfer 2 non si avvia automaticamente, confermare che la fotocamera sia collegata, quindi avviare Image Capture (un'applicazione in dotazione con OS X) e selezionare Nikon Transfer 2 come l'applicazione che si apre quando viene rilevata la fotocamera.

---

### 3 Fare clic su **Avvia trasferimento**.

Le immagini sulla card di memoria verranno copiate sul computer.



**Avvia trasferimento**

---

### 4 Chiudere la connessione.

Al completamento del trasferimento, spegnere la fotocamera e scollegare il cavo USB.

 **Per ulteriori informazioni**

Per maggiori informazioni sull'utilizzo di ViewNX-i, consultare la guida online.

## Stampa di foto

Le immagini JPEG selezionate possono essere stampate su una stampante PictBridge (☞ 365) collegata direttamente alla fotocamera.

### Collegamento della stampante

Collegare la fotocamera utilizzando un cavo USB (disponibile separatamente). Non forzare e non tentare di inserire i connettori con un'angolazione.

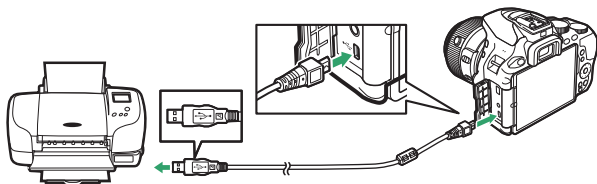

Quando la fotocamera e la stampante vengono accese, sul monitor viene visualizzata una schermata di benvenuto, seguita da un display di riproduzione di PictBridge.

#### ✓ Selezione delle foto per la stampa

Non è possibile selezionare foto NEF (RAW) (☞ 98) per la stampa. È possibile creare copie JPEG delle immagini in formato NEF (RAW) utilizzando l'opzione **Elaborazione NEF (RAW)** nel menu di ritocco (☞ 280).







#### ✓ Sovrastampa data

Se si seleziona **Si** per **Stampa data** nel menu PictBridge quando si stampano foto contenenti informazioni sulla data registrate utilizzando la Personalizzazione d4 (**Timbro data**; ☞ 243), la data sarà visualizzata due volte. Tuttavia, la data sovrastampata potrebbe essere ritagliata se le foto vengono ritagliate o stampate senza bordo.













## Stampa di foto singole

### 1 Visualizzare l'immagine desiderata.

Premere  o  per visualizzare altre immagini. Premere il pulsante  per ingrandire il fotogramma attuale ( 196; premere  per uscire dallo zoom). Per visualizzare otto immagini alla volta, premere il pulsante  (?). Utilizzare il multi-selettore per selezionare le foto o premere  per visualizzare l'immagine selezionata a pieno formato.



### 2 Regolare le opzioni di stampa.

Premere  per visualizzare le seguenti voci, quindi premere  o  per selezionare una voce e premere  per visualizzare le opzioni (sono elencate solo le opzioni supportate dalla stampante attuale; per usare l'opzione predefinita, selezionare **Impostazioni predefinite**). Dopo aver selezionato un'opzione, premere  per tornare al menu delle impostazioni della stampante.

Opzione	Descrizione
<b>Formato carta</b>	Scegliere un formato carta.
<b>Numero copie</b>	Questa opzione è elencata solo quando le immagini vengono stampate una alla volta. Premere  o  per scegliere il numero di copie (massimo 99).
<b>Bordo</b>	Per scegliere se inquadrare le foto in bordi bianchi.
<b>Stampa data</b>	Consente di scegliere se stampare le date e ore di registrazione sulle foto.
<b>Ritaglio</b>	Questa opzione è elencata solo quando le immagini vengono stampate una alla volta. Per uscire senza ritagliare, selezionare <b>Senza ritaglio</b> e premere  . Per ritagliare la foto attuale, selezionare <b>Ritaglia</b> e premere  . Viene visualizzata una finestra di selezione ritaglio; premere  per aumentare la dimensione del ritaglio,  (?) per diminuirla e utilizzare il multi-selettore per posizionare il ritaglio. Si noti che la qualità di stampa potrebbe ridursi se ritagli piccoli sono stampati a grandi dimensioni.

---

### 3 Iniziare la stampa.

Selezionare **Inizia stampa** e premere  per iniziare la stampa. Per annullare prima che tutte le copie siano state stampate, premere .

---

## Stampa di più foto

---











### 1 Visualizzare il menu di PictBridge.

Premere il pulsante **MENU** nel display di riproduzione di PictBridge.

---

### 2 Scegliere un'opzione.

Selezionare una delle seguenti opzioni e premere .

- **Selezione di stampa:** consente di selezionare le immagini per la stampa. Premere  o  per scorrere le immagini (per visualizzare l'immagine selezionata a pieno formato, premere e tenere premuto il pulsante  e premere  o  per scegliere il numero di stampe. Per deselegionare un'immagine, impostare il numero di stampe su zero.
- **Selezione data:** per stampare una copia di tutte le immagini scattate in una data selezionata. Premere  o  per selezionare una data e premere  per selezionare o deselegionare. Per visualizzare le foto scattate nella data selezionata, premere  (?). Utilizzare il multi-selettore per scorrere le foto o premere e tenere premuto  per visualizzare la foto attuale a pieno formato. Premere nuovamente  (?) per tornare alla finestra di selezione della data.
- **Stampa indice:** per creare una stampa indice di tutte le foto JPEG sulla card di memoria, procedere allo step 3. Si noti che, se la card di memoria contiene più di 256 foto, saranno stampate solo le prime 256 foto. Verrà visualizzato un avviso se il formato carta selezionato allo step 3 è troppo piccolo per una stampa indice.

---

### 3 Regolare le impostazioni della stampante.

Regolare le impostazioni della stampante come descritto nello step 2 a pagina 215.

---

### 4 Iniziare la stampa.

Selezionare **Inizia stampa** e premere **OK** per iniziare la stampa. Per annullare prima che tutte le copie siano state stampate, premere **OK**.

## Visualizzazione delle foto su un televisore

Il cavo High-Definition Multimedia Interface (HDMI) opzionale (☞ 324) può essere utilizzato per connettere la fotocamera a dispositivi video ad alta definizione. Spegnerne sempre la fotocamera prima di collegare o scollegare un cavo HDMI.

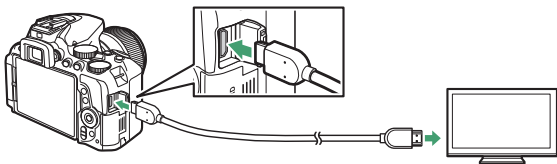

*Collegamento  
alla fotocamera*

*Collegamento al dispositivo ad alta  
definizione (scegliere un cavo con il  
connettore adatto per il dispositivo  
HDMI)*

Sintonizzare il dispositivo sul canale HDMI, quindi accendere la fotocamera e premere il pulsante . Durante la riproduzione, le immagini verranno visualizzate sullo schermo del televisore. Si noti che i bordi delle immagini potrebbero non essere visualizzati.

### **Volume riproduzione**

Il volume può essere regolato usando i controlli del televisore; non è possibile usare i controlli della fotocamera.

### **Riproduzione su un televisore**

Per riproduzioni prolungate, si consiglia di utilizzare un adattatore CA (disponibile separatamente).

## ■ Scelta di una risoluzione output

Per scegliere il formato di output delle immagini al dispositivo HDMI, selezionare **HDMI > Risoluzione output** nel menu impostazioni della fotocamera (☰ 258). Se è selezionato **Auto**, la fotocamera selezionerà automaticamente il formato adatto.



## ■ Controllo della fotocamera con il telecomando del televisore

Se è selezionato **Sì** per **HDMI > Controllo periferica** nel menu impostazioni (☰ 258) quando la fotocamera è collegata a un televisore che supporta HDMI-CEC e quando sia la fotocamera sia il televisore sono accesi, è possibile utilizzare il telecomando del televisore al posto del multi-selettore della fotocamera e del pulsante **OK** durante la riproduzione a pieno formato e gli slide show. Se è selezionato **No**, il telecomando del televisore non può essere utilizzato per controllare la fotocamera, ma la fotocamera può essere usata per riprendere filmati e foto in live view.

### ✓ Periferiche HDMI-CEC

HDMI-CEC (High-Definition Multimedia Interface–Consumer Electronics Control) è uno standard che consente l'utilizzo di dispositivi HDMI per controllare le periferiche alle quali sono collegati. Quando la fotocamera è collegata a una periferica HDMI-CEC, nel mirino apparirà **EE** al posto del numero di esposizioni rimanenti.

### ✓ 1.920×1.080 60p/50p

Selezionare **1920×1080; 60p** o **1920×1080; 50p** per **Impostazioni filmato > Dimens./freq. fotogrammi** potrebbe causare variazioni nella risoluzione e nella frequenza fotogrammi dell'uscita dati ai dispositivi HDMI durante la registrazione.

### ✓ HDMI > Risoluzione output

I filmati non possono essere emessi a risoluzioni di **1920×1080; 60p** o **1920×1080; 50p**. Alcuni dispositivi potrebbero non supportare un'impostazione **Risoluzione output** di **Auto**.

# Menu della fotocamera

## ▶ Il menu riproduzione: gestione foto

Per visualizzare il menu riproduzione, premere **MENU** e selezionare la scheda ▶ (menu riproduzione).



## Opzioni menu riproduzione

Il menu riproduzione contiene le seguenti opzioni:

Opzione	Impostazione predefinita	
<b>Cancella</b>	—	206
<b>Cartella di riproduzione</b>	Tutte	221
<b>Opzioni di visualizz. in riprod.</b>	—	221
<b>Mostra foto scattata</b>	Sì	221
<b>Rotazione auto immagine</b>	Sì	222
<b>Ruota foto verticali</b>	Sì	222
<b>Slide show</b>		
<b>Tipo immagine</b>	Immagini fisse e filmati	208
<b>Intervallo fotogrammi</b>	2 sec.	
<b>Classificazione</b>	—	202
<b>Selez. per invio a smart device</b>	—	204

## Cartella di riproduzione







Pulsante MENU →  menu riproduzione

Scegliere una cartella per la riproduzione:

Opzione	Descrizione
<b>D5600</b>	Le immagini in tutte le cartelle create con la D5600 saranno visibili durante la riproduzione.
<b>Tutte</b>	Le immagini in tutte le cartelle saranno visibili durante la riproduzione.
<b>Attuale</b>	Durante la riproduzione vengono visualizzate solo le foto contenute nella cartella attualmente selezionata per <b>Cartella di memorizzazione</b> nel menu di ripresa (  225).

## Opzioni di visualizz. in riprod.

Pulsante MENU →  menu riproduzione

Scegliere le informazioni disponibili nel display delle informazioni sulla foto in riproduzione ( 188). Premere  o  per evidenziare e premere  per selezionare o  per deselezionare. Le opzioni selezionate sono indicate da segni di spunta. Per tornare al menu riproduzione, premere .

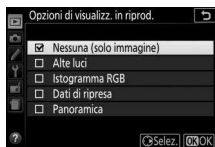

## Mostra foto scattata

Pulsante MENU →  menu riproduzione

Per scegliere se visualizzare automaticamente le foto sul monitor subito dopo la ripresa. Se è selezionato **No**, le immagini possono essere visualizzate solo premendo il pulsante .

## Rotazione auto immagine

Pulsante MENU →  menu riproduzione

Le foto scattate mentre è selezionato **Si** contengono informazioni sull'orientamento della fotocamera, che consentono di ruotarle automaticamente durante la riproduzione o quando sono visualizzate in ViewNX-i o Capture NX-D ( 210). Sono registrati i seguenti orientamenti:



*Orientamento  
paesaggio (orizzontale)*

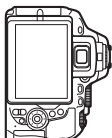

*Fotocamera ruotata di  
90° in senso orario*



*Fotocamera ruotata di  
90° in senso antiorario*

L'orientamento della fotocamera non viene registrato se è selezionato **No**. Scegliere questa opzione quando si effettua una ripresa panoramica o si scattano foto con l'obiettivo puntato verso l'alto o verso il basso.

## Ruota foto verticali

Pulsante MENU →  menu riproduzione

Se è selezionato **Si**, le immagini con orientamento "verticale" (ritratto) vengono ruotate automaticamente per la visualizzazione sul monitor (le immagini scattate con **No** selezionato per **Rotazione auto immagine** saranno ancora visualizzate in orientamento paesaggio). Si noti che, poiché la fotocamera si trova già nell'orientamento corretto durante la ripresa, le foto non vengono ruotate automaticamente durante mostra foto scattate.



## Il menu di ripresa: opzioni di ripresa

Per visualizzare il menu di ripresa, premere **MENU** e selezionare la scheda  (menu di ripresa).

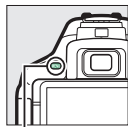

Pulsante MENU

### Opzioni menu di ripresa

Il menu di ripresa contiene le seguenti opzioni:

Opzione	Impostazione predefinita	
<b>Reset menu di ripresa</b>	—	225
<b>Cartella di memorizzazione</b>	—	225
<b>Nome file</b>	DSC	227
<b>Qualità dell'immagine</b>	JPEG Normal	98
<b>Dimensione dell'immagine</b>	Grande	100
<b>Registrazione NEF (RAW)</b>	14 bit	227
<b>Impostazioni sensibilità ISO</b>		
<b>Sensibilità ISO</b>	P, S, A, M	107
	Altri modi	
<b>Controllo automatico ISO</b>	No	228
<b>Bilanciamento del bianco</b>	Auto	140
<b>Fluorescenza</b>	Fluorescenza fredda-bianca	141
<b>Imposta Picture Control</b>	Standard	155
<b>Gestisci Picture Control</b>	—	161
<b>Spazio colore</b>	sRGB	230
<b>D-Lighting attivo</b>	Auto	136
<b>HDR (high dynamic range)</b>	No	138

Opzione	Impostazione predefinita	
<b>Modo di scatto</b>		
	Continuo H	75
Altri modi	Fotogramma singolo	
<b>NR su esposizioni lunghe</b>	No	230
<b>NR su ISO elevati</b>	Normale	231
<b>Controllo vignettatura</b>	Normale	231
<b>Controllo distorsione auto</b>	No	232
<b>VR ottico *</b>	Sì	232
<b>Riprese intervallate</b>		
<b>Opzioni avvio</b>	Adesso	110
<b>Intervallo</b>	1 min.	110
<b>Numero di riprese</b>	1	111
<b>Uniforma esposizione</b>	No	111
<b>Ripresa time-lapse</b>		
<b>Intervallo</b>	5 sec.	172
<b>Durata della ripresa</b>	25 sec.	172
<b>Uniforma esposizione</b>	Sì	173
<b>Impostazioni filmato</b>		
<b>Dimens./freq. fotogrammi</b>	1920×1080; 60p	168
<b>Qualità filmato</b>	Normale	
<b>Microfono</b>	Sensibilità automatica	
<b>Attenuazione vento</b>	No	
<b>Impost. filmato manuali</b>	No	

\* Disponibile solo con obiettivi che supportano questa voce.

**Nota:** in base alle impostazioni della fotocamera, alcune voci potrebbero essere visualizzate in grigio e non disponibili.

## Reset menu di ripresa

Pulsante MENU →  menu di ripresa

Selezionare **Sì** per resettare le impostazioni del menu di ripresa.

## Cartella di memorizzazione

Pulsante MENU →  menu di ripresa

Selezionare la cartella in cui saranno memorizzate le immagini successive.

### ■ Selezione delle cartelle tramite il numero di cartella







---



#### 1 Scegliere **Selez. cartella per numero**.

Selezionare **Selez. cartella per numero** e premere .

---

#### 2 Scegliere un numero di cartella.

Premere  o  per selezionare una cifra e premere  o  per cambiare. Se una cartella con il numero selezionato esiste già, verrà visualizzata un'icona ,  o  a sinistra del numero della cartella:

- : la cartella è vuota.
- : la cartella è parzialmente piena.
- : la cartella contiene 999 foto o una foto con il numero 9999. Non è possibile memorizzare ulteriori immagini in questa cartella.

---

#### 3 Salvare le modifiche e uscire.

Premere  per completare l'operazione e tornare al menu principale (per uscire senza scegliere la cartella di memorizzazione, premere il pulsante MENU). Se una cartella con il numero specificato non esiste già, verrà creata una nuova cartella. Le foto successive saranno memorizzate nella cartella selezionata a meno che non sia già piena.

### 1 Scegliere **Seleziona cartella da elenco**.

Selezionare **Seleziona cartella da elenco** e premere .

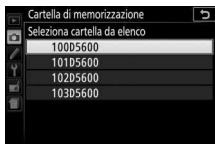

### 2 Selezionare una cartella.

Premere  o  per selezionare una cartella.

### 3 Selezionare la cartella evidenziata.

Premere  per selezionare la cartella evidenziata e ritornare al menu principale. Le foto successive saranno memorizzate nella cartella selezionata.

#### Numeri di cartelle e file

Se la cartella attuale è la 999 e contiene 999 foto o una foto con la numerazione 9999, il pulsante di scatto verrà disattivato e non sarà possibile scattare altre foto. Per continuare la ripresa, creare una cartella con un numero inferiore a 999 oppure selezionare una cartella esistente con un numero inferiore a 999 e contenente meno di 999 foto.

#### Ora di avvio

Potrebbe essere necessario del tempo ulteriore per l'avvio della fotocamera se la card di memoria contiene un numero molto grande di file o di cartelle.

## Nome file

Pulsante MENU →  menu di ripresa

Le foto sono salvate con nomi file composti da "DSC\_" o, in caso di foto che utilizzano lo spazio colore Adobe RGB (☐ 230), "\_DSC", seguito da un numero di quattro cifre e un'estensione di tre lettere (per es. "DSC\_0001.JPG"). L'opzione **Nome file** è utilizzata per selezionare tre lettere che sostituiscano la parte "DSC" del nome file. Per informazioni sulla modifica dei nomi file, vedere pagina 162.

### Estensioni

Sono utilizzate le seguenti estensioni: ".NEF" per immagini NEF (RAW), ".JPG" per immagini JPEG, ".MOV" per i filmati e ".NDF" per i dati di riferimento "dust off". In ciascuna coppia di foto registrata con le impostazioni di qualità dell'immagine di NEF (RAW) + JPEG, le immagini NEF e quelle JPEG hanno gli stessi nomi file, ma estensioni diverse.

## Registrazione NEF (RAW)

Pulsante MENU →  menu di ripresa

Scegliere la profondità di bit per le immagini in formato NEF (RAW).

Opzione	Descrizione
12-bit <b>12 bit</b>	Le immagini in formato NEF (RAW) sono registrate a una profondità di bit di 12 bit.
14-bit <b>14 bit</b>	Le immagini in formato NEF (RAW) sono registrate a una profondità di bit di 14 bit, producendo file più grandi di quelle con profondità di bit di 12 bit, ma aumentando i dati di colore registrati.

Regolare la sensibilità ISO (📖 107).



### ■ Controllo automatico ISO

Se è stato scelto **No** per **Controllo automatico ISO** nei modi **P**, **S**, **A** e **M**, la sensibilità ISO rimarrà fissata al valore selezionato dall'utente (📖 107). Quando è selezionato **Sì**, la sensibilità ISO verrà regolata automaticamente qualora non sia possibile ottenere un'esposizione ottimale con il valore selezionato dall'utente. Il valore massimo della sensibilità ISO auto può essere selezionato usando l'opzione **Sensibilità massima** nel menu **Controllo automatico ISO** (scegliere valori più bassi per evitare il disturbo (pixel luminosi distribuiti in modo casuale, linee o effetto nebbia), ma si noti che se la sensibilità ISO scelta dall'utente è più alta di quella scelta per **Sensibilità massima**, verrà usato invece il valore selezionato dall'utente; il valore minimo per la sensibilità ISO auto è impostato automaticamente su ISO 100). Nei modi **P** e **A**, la sensibilità verrà regolata solo se l'immagine sarebbe sottoesposta con il tempo di posa selezionato per **Tempo di posa minimo** ( $1/2.000$ –30 sec. o **Auto**; nei modi **S** e **M**, la sensibilità verrà regolata per un'esposizione ottimale al tempo di posa selezionato dall'utente). Se è selezionato **Auto** (disponibile solo con obiettivi CPU), la fotocamera sceglie il tempo di posa minimo in base alla lunghezza focale dell'obiettivo (la selezione automatica del tempo di posa può essere regolata finemente selezionando **Auto** e premendo ). Tempi di posa più lunghi saranno utilizzati solo se non è possibile ottenere l'esposizione ottimale con il valore di sensibilità ISO selezionato per **Sensibilità massima**.

Quando è selezionato **Si**, il mirino mostra **ISO AUTO** e la visualizzazione informazioni **ISO-A**. Questi indicatori lampeggiano quando la sensibilità viene alterata rispetto al valore selezionato dall'utente.



#### **Sensibilità massima/Tempo di posa minimo**

Quando è abilitato il controllo automatico ISO, i grafici della sensibilità ISO e del tempo di posa nella visualizzazione informazioni mostrano la sensibilità massima e il tempo di posa minimo.

*Tempo di posa minimo*



*Sensibilità massima*

#### **Controllo automatico ISO**

Si noti che la sensibilità ISO potrebbe aumentare automaticamente quando il controllo automatico ISO viene utilizzato in combinazione con i modi flash sincro su tempi lenti (disponibili con il flash incorporato e i flash esterni opzionali elencati a pagina 315), con la possibilità di impedire alla fotocamera di selezionare tempi di posa lunghi.

## Spazio colore

Pulsante MENU →  menu di ripresa

Lo spazio colore determina la gamma di colori disponibile per la riproduzione del colore. **sRGB** è consigliato per la stampa e la visualizzazione generale, **Adobe RGB**, con la sua più vasta gamma di colori, per la pubblicazione professionale e la stampa commerciale. Indipendentemente dall'opzione selezionata, i filmati vengono registrati in sRGB.

### Adobe RGB

Per una riproduzione del colore accurata, le immagini Adobe RGB richiedono applicazioni, display e stampanti che supportano la gestione dei colori.

### Spazio colore

ViewNX-i e Capture NX-D selezionano automaticamente lo spazio colore corretto quando vengono aperte foto create con questa fotocamera. I risultati non possono essere garantiti con software di terze parti.

## NR su esposizioni lunghe

Pulsante MENU →  menu di ripresa

Se è selezionato **Si**, le foto scattate con tempi di posa più lunghi di 1 sec. saranno elaborate per ridurre il disturbo (punti luminosi o effetto nebbia). Il tempo richiesto per l'elaborazione è circa il doppio; durante l'elaborazione, "Job nr" lampeggerà nelle visualizzazioni di tempo di posa/diaframma e non è possibile scattare foto (se la fotocamera viene spenta prima del termine dell'elaborazione, l'immagine sarà salvata, ma la riduzione disturbo non verrà eseguita). Nel modo di scatto continuo, la frequenza fotogrammi rallenta e, durante l'elaborazione delle foto, la capacità del buffer di memoria diminuisce.





## NR su ISO elevati

Pulsante MENU →  menu di ripresa

Le foto scattate a sensibilità ISO alte possono essere elaborate per ridurre il "disturbo".

Opzione	Descrizione
<b>Alta</b>	Per ridurre il disturbo (pixel luminosi distribuiti in modo casuale), specialmente in foto scattate a sensibilità ISO alte. Scegliere la quantità di riduzione disturbo eseguita tra <b>Alta</b> , <b>Normale</b> e <b>Moderata</b> .
<b>Normale</b>	
<b>Moderata</b>	
<b>No</b>	La riduzione del disturbo viene eseguita solo come richiesto e mai a una quantità così alta come quando è selezionato <b>Moderata</b> .

## Controllo vignettatura

Pulsante MENU →  menu di ripresa

La "vignettatura" è una riduzione della luminosità ai bordi della foto. **Controllo vignettatura** riduce la vignettatura per obiettivi di tipo G, E e D (obiettivi PC esclusi). I suoi effetti variano da un obiettivo all'altro e sono più evidenti all'apertura massima. Scegliere tra **Alto**, **Normale**, **Moderato** e **No**.

### Controllo vignettatura

A seconda della scena, delle condizioni di ripresa e del tipo di obiettivo, le immagini JPEG possono presentare del disturbo (effetto nebbia) o variazioni della luminosità periferica, mentre i Picture Control personalizzati e i Picture Control premisurati che sono stati modificati rispetto alle impostazioni predefinite potrebbero non produrre l'effetto desiderato. Eseguire scatti di prova e visualizzare i risultati sul monitor. Il controllo vignettatura non si applica ai filmati (□ 164) o a immagini scattate con obiettivi che supportano il formato FX.

## Controllo distorsione auto

Pulsante MENU →  menu di ripresa

Selezionare **Sì** per ridurre la distorsione a barilotto durante la ripresa con obiettivi grandangolari e per ridurre la distorsione a cuscinetto durante la ripresa con teleobiettivi (si noti che i bordi dell'area visibile nel mirino potrebbero essere ritagliati dalla foto finale e che il tempo necessario per elaborare le foto prima dell'inizio della registrazione potrebbe aumentare). Questa opzione non si applica ai filmati ed è disponibile soltanto con obiettivi tipo G, E e D (PC, fisheye e alcuni altri obiettivi esclusi); i risultati non sono garantiti con altri obiettivi.

### Ritocco: controllo distorsione

Per informazioni sulla creazione di copie di foto esistenti con distorsione a cuscinetto e a barilotto ridotta, vedere pagina 287.

## VR ottico

Pulsante MENU →  menu di ripresa

Questa voce viene visualizzata solo con obiettivi che la supportano. La selezione di **Sì** attiva la riduzione vibrazioni, che ha effetto quando il pulsante di scatto viene premuto a metà corsa ( 372). Selezionare **No** per disattivare la riduzione vibrazioni.

### L'indicatore riduzione vibrazioni

Un indicatore riduzione vibrazioni appare nella visualizzazione informazioni quando **Sì** è selezionato per **VR ottico**.



## Personalizzazioni: regolazione fine delle impostazioni della fotocamera

Per visualizzare il menu Personalizzazioni, premere **MENU** e selezionare la scheda  (menu Personalizzazioni).

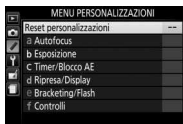
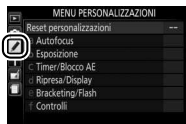
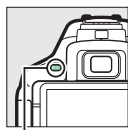

**Pulsante MENU**

Le Personalizzazioni sono usate per personalizzare le impostazioni della fotocamera in modo che si adattino alle preferenze individuali.

*Menu principale*





*Gruppi di Personalizzazioni*



## Personalizzazioni

Sono disponibili le seguenti personalizzazioni:

	Personalizzazione	Impostazione predefinita	
	<b>Reset personalizzazioni</b>		235
<b>a</b>	<b>Autofocus</b>		
a1	Selezione priorità AF-C	Messa a fuoco	235
a2	Numero di punti AF	39 punti	236
a3	Illuminatore AF incorporato	Sì	237
a4	Telemetro graduato	No	237
a5	Anello messa a fuoco man. AF*	Attiva	238
<b>b</b>	<b>Esposizione</b>		
b1	Step EV in esposizione	1/3 step	239
b2	Display ISO	No	239
<b>c</b>	<b>Timer/Blocco AE</b>		
c1	Pulsante di scatto AE-L	No	239
c2	Timer di autospegnimento	Normale	240
c3	Autoscatto	Tempo di attesa autoscatto: 10 sec.; Numero di scatti: 1	241
<b>d</b>	<b>Ripresa/Display</b>		
d1	Esposizione posticipata	No	241
d2	Numerazione sequenza file	No	242
d3	Mostra reticolo mirino	No	243
d4	Timbro data	No	243
d5	Inverti indicatori		245
<b>e</b>	<b>Bracketing/Flash</b>		
e1	Controllo flash incorporato/ Flash opzionale	TTL	246
e2	Opzioni auto bracketing	Bracketing AE	251

Personalizzazione		Impostazione predefinita	
<b>f Controlli</b>			
f1	Funzione pulsante Fn	Sensibilità ISO	252
f2	Funzione pulsante AE-L/AF-L	Blocco AE/AF	254
f3	Assegna funzione a Fn touch	Mostra reticolo mirino	255
f4	Rotazione inversa ghiera	Compensazione esposiz.: <input type="checkbox"/> Tempo di posa/diaframma: <input type="checkbox"/>	256

\* Disponibile solo con obiettivi che supportano questa voce.

**Nota:** in base alle impostazioni della fotocamera, alcune voci potrebbero essere visualizzate in grigio e non disponibili.

## Reset personalizzazioni

Pulsante MENU →  menu personalizzazioni



Selezionare **Sì** per ripristinare le personalizzazioni ai valori predefiniti.

## a: Autofocus

### a1: Selezione priorità AF-C

Pulsante MENU →  menu personalizzazioni

Quando è selezionato **AF-C** per la fotografia tramite mirino ( 82), questa opzione controlla se le foto possono essere scattate quando viene premuto il pulsante di scatto (*priorità di scatto*) o soltanto quando la fotocamera è a fuoco (*priorità messa a fuoco*).

Opzione	Descrizione
 <b>Scatto</b>	Le foto possono essere scattate ogni volta che si preme il pulsante di scatto.
 <b>Messa a fuoco</b>	Le foto possono essere scattate soltanto quando la fotocamera ha messo a fuoco.

## a2: Numero di punti AF

Pulsante MENU →  menu personalizzazioni

Per scegliere il numero di punti AF disponibili per la selezione manuale del punto AF.

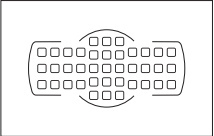
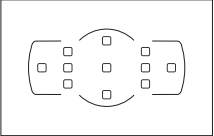
Opzione	Descrizione
AF39 <b>39 punti</b>	Scegliere fra i 39 punti AF mostrati a destra. 
AF11 <b>11 punti</b>	Scegliere fra gli 11 punti AF mostrati a destra. Usare per una selezione rapida del punto AF. 

### a3: Illuminatore AF incorporato

Pulsante MENU →  menu personalizzazioni

Per scegliere se attivare l'illuminatore AF incorporato per assistere l'operazione di messa a fuoco quando l'illuminazione è scarsa.

Illuminatore ausiliario AF

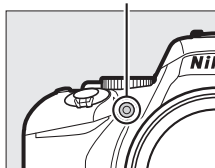







Opzione	Descrizione
<b>Sì</b>	L'illuminatore ausiliario AF si accende quando l'illuminazione è scarsa (per maggiori informazioni, vedere pagina 342).
<b>No</b>	L'illuminatore ausiliario AF non si accende per assistere l'operazione di messa a fuoco. La fotocamera potrebbe non essere in grado di mettere a fuoco con l'autofocus quando l'illuminazione è scarsa.

### a4: Telemetro graduato

Pulsante MENU →  menu personalizzazioni

Scegliere **Sì** per utilizzare l'indicatore di esposizione per determinare se la fotocamera ha messo a fuoco correttamente nel modo di messa a fuoco manuale (☐ 95; si noti che questa funzione non è disponibile nel modo di ripresa **M**, quando l'indicatore di esposizione mostra invece se il soggetto è correttamente esposto).

Indicatore	Descrizione
	Soggetto messo a fuoco.
	Il punto AF è leggermente davanti al soggetto.

Indicatore	Descrizione
	Il punto AF è molto davanti al soggetto.
	Il punto AF è leggermente dietro al soggetto.
	Il punto AF è molto dietro al soggetto.
	La fotocamera non è in grado di determinare la corretta messa a fuoco.

#### Utilizzo del telemetro elettronico

Il telemetro elettronico richiede un obiettivo con un'apertura massima di f/5.6 o più veloce. Potrebbe non essere possibile ottenere i risultati desiderati in situazioni in cui la fotocamera non sarebbe in grado di mettere a fuoco utilizzando l'autofocus (☐ 86). Il telemetro elettronico non è disponibile durante il live view.

## a5: Anello messa a fuoco man. AF

Pulsante MENU →  menu personalizzazioni

Questa voce viene visualizzata solo con obiettivi che la supportano. Selezionare **Attiva** consente che l'anello di messa a fuoco dell'obiettivo sia utilizzato per la messa a fuoco manuale quando la fotocamera è in modo autofocus; questa funzione è nota come "esclusione dell'autofocus manuale" (M/A). Dopo aver premuto il pulsante di scatto a metà corsa per mettere a fuoco, tenere premuto a metà corsa il pulsante e regolare la messa a fuoco utilizzando l'anello di messa a fuoco. Per mettere nuovamente a fuoco mediante autofocus, sollevare il dito dal pulsante di scatto e quindi premere quest'ultimo nuovamente a metà corsa. Per evitare che l'anello di messa a fuoco dell'obiettivo sia usato per la messa a fuoco manuale quando la fotocamera è in modo autofocus, selezionare **Disattiva**.



## **b: Esposizione**

### **b1: Step EV in esposizione**

*Pulsante MENU →  menu personalizzazioni*

Selezionare gli incrementi usati quando si regolano tempo di posa, diaframma, dell'esposizione e, compensazione flash e bracketing.

### **b2: Display ISO**

*Pulsante MENU →  menu personalizzazioni*

Selezionare **Si** per visualizzare la sensibilità ISO nel mirino invece del numero di esposizioni rimanenti.

## **c: Timer/Blocco AE**

### **c1: Pulsante di scatto AE-L**



*Pulsante MENU →  menu personalizzazioni*

Se è selezionato **Si** l'esposizione si blocca quando il pulsante di scatto viene premuto a metà corsa.

## c2: Timer di autospegnimento

Pulsante MENU →  menu personalizzazioni

Questa opzione determina per quanto tempo il monitor rimane acceso se non viene eseguita alcuna operazione durante la visualizzazione dei menu e la riproduzione (**Riproduzione/menu**), mentre le foto sono visualizzate nel monitor dopo la ripresa (**Mostra foto scattata**) e durante il live view (**Live view**) e per quanto tempo il timer di standby, il mirino e la visualizzazione informazioni rimangono attivi quando non viene eseguita alcuna operazione (**Timer di standby**). Scegliere ritardi di spegnimento automatico più brevi per ridurre il consumo della batteria ricaricabile.

Opzione	Descrizione (tutti i tempi sono approssimativi)				
SHORT <b>Corto</b> NORM <b>Normale</b> LONG <b>Lungo</b>	I timer di spegnimento automatico sono impostati sui seguenti valori:				
		Riproduzione/ menu	Mostra foto scattata	Live view	Timer di standby
	Corto	20 sec.	4 sec.	5 min.	4 sec.
	Normale	5 min.	4 sec.	10 min.	8 sec.
Lungo	10 min.	20 sec.	20 min.	1 min.	
 <b>Personalizzato</b>	Scegliere ritardi diversi per <b>Riproduzione/menu</b> , <b>Mostra foto scattata</b> , <b>Live view</b> e <b>Timer di standby</b> . Quando le impostazioni sono complete, premere  .				



### **Timer di autospegnimento**

Il monitor e il mirino non si spengono automaticamente quando la fotocamera è collegata a un computer o a una stampante tramite USB.

### c3: Autoscatto

Pulsante MENU →  menu personalizzazioni

Per scegliere la lunghezza del ritardo di scatto e il numero di scatti effettuati.

- **Tempo di attesa autoscatto:** per scegliere la lunghezza del ritardo di scatto.
- **Numero di scatti:** premere  e  per scegliere il numero di scatti effettuati a ogni pressione del pulsante di scatto (da 1 a 9; se viene selezionato un valore diverso da 1, gli scatti verranno effettuati a intervalli di circa 4 secondi).

### d: Ripresa/Display

#### d1: Esposizione posticipata

Pulsante MENU →  menu personalizzazioni

In situazioni in cui anche il più lieve movimento della fotocamera potrebbe sfocare le immagini, selezionare **Sì** per ritardare lo scatto fino a circa 1 sec. dopo la pressione del pulsante di scatto e il sollevamento dello specchio.

## d2: Numerazione sequenza file

Pulsante MENU →  menu personalizzazioni

Quando si scatta una foto, la fotocamera denomina il file aggiungendo uno all'ultimo numero file utilizzato. Questa opzione controlla se proseguire la numerazione del file dall'ultimo numero utilizzato quando si crea una nuova cartella, si formatta la card di memoria o se ne inserisce una nuova nella fotocamera.

Opzione	Descrizione
<b>Si</b>	Quando si crea una nuova cartella, si formatta la card di memoria o se ne inserisce una nuova nella fotocamera, la numerazione dei file continua dall'ultimo numero utilizzato o dal numero file più grande nella cartella attuale, a seconda di quale è il più alto. Se si scatta una foto quando la cartella attuale contiene una foto numero 9999, viene creata automaticamente una nuova cartella e la numerazione dei file riprende da 0001.
<b>No</b>	La numerazione dei file viene ripristinata a 0001 quando si crea una nuova cartella, si formatta la card di memoria o se ne inserisce una nuova nella fotocamera. Si noti che viene creata automaticamente una nuova cartella se si scatta una foto quando la cartella attuale contiene 999 foto.
<b>Reset</b>	Come per <b>Si</b> , tranne che alla foto scattata successivamente viene assegnato un numero di file aggiungendo uno al numero di file più grande della cartella attuale. Se la cartella è vuota, la numerazione dei file viene resettata a 0001.

### Numerazione sequenza file

Se la cartella attuale è la 999 e contiene 999 foto o una foto con la numerazione 9999, il pulsante di scatto verrà disattivato e non sarà possibile scattare altre foto. Scegliere **Reset** per la Personalizzazione d2 (**Numerazione sequenza file**) e quindi formattare la card di memoria attuale oppure inserirne una nuova.

### d3: Mostra reticolo mirino

Pulsante MENU →  menu personalizzazioni

Scegliere **Sì** per visualizzare linee di reticolo su richiesta nel mirino come riferimento quando si compongono le foto (📖 5).

### d4: Timbro data

Pulsante MENU →  menu personalizzazioni

Scegliere le informazioni sulla data sovrastampate sulle foto al momento dello scatto. I timbri data non possono essere aggiunti o rimossi dalle foto esistenti.

Opzione	Descrizione
<b>No</b>	La data e l'ora non vengono visualizzate nelle foto.
DATE <b>Data</b>	La data o la data e ora sono sovrastampate nelle foto scattate mentre questa opzione è attiva. <b>15.10.2016</b>
DATE⊕ <b>Data e ora</b>	<b>15.10.2016 10:02</b>
 <b>Contatore data</b>	Nelle nuove foto vengono sovrastampate data/ora per indicare il numero di giorni tra il giorno della ripresa e una data selezionata (vedere di seguito).

Con impostazioni diverse da **No**, l'opzione selezionata è indicata da un'icona **DATE** nella visualizzazione informazioni.



#### **Timbro data**

La data viene registrata nell'ordine selezionato per **Fuso orario e data** (📖 262). I dati sovrastampati potrebbero essere ritagliati o resi illeggibili nelle copie create quando le immagini vengono ritoccate (📖 277). La data non appare su immagini in formato NEF (RAW) o NEF (RAW) + JPEG.

## ■ Contatore data

Sulle immagini scattate quando questa opzione è attiva viene sovrastampato il numero di giorni rimanenti fino a una data futura o il numero di giorni trascorsi da una data passata. Usare per tenere nota della crescita di un bambino o effettuare un conto alla rovescia dei giorni fino a un compleanno o a un matrimonio.

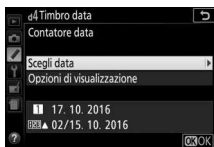

Data futura (rimangono due giorni)



Data passata (sono trascorsi due giorni)

La fotocamera offre tre alloggiamenti per memorizzare date.

### 1 Inserire la prima data.

La prima volta che si seleziona **Contatore data**, verrà richiesto di immettere una data per il primo alloggiamento. Immettere una data usando il multi-selettore e premere **OK** per uscire e passare all'elenco date.



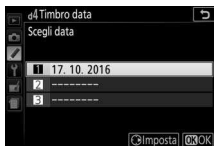

### 2 Immettere date aggiuntive o modificare le date esistenti.

Per cambiare una data o immettere date aggiuntive, selezionare un alloggiamento, premere **OK** e immettete una data come descritto sopra.



### 3 Scegliere una data.

Selezionare un alloggiamento nell'elenco date e premere **OK**.

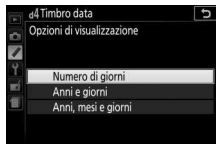

- 4 Scegliere un formato contatore data.**  
Selezionare **Opzioni di visualizzazione** e premere , quindi selezionare un formato data e premere .



- 5 Uscire dal menu contatore data.**  
Premere  per uscire dal menu contatore data.

## d5: Inverti indicatori

Pulsante MENU →  *menu personalizzazioni*



Se è selezionato  (+<sup>o</sup>-), gli indicatori di esposizione nel mirino e nella visualizzazione informazioni sono visualizzati con valori positivi a sinistra e valori negativi a destra. Selezionare  (-<sup>o</sup>+) per visualizzare i valori negativi a sinistra e i valori positivi a destra.

## e: Bracketing/Flash



### e1: Controllo flash incorporato/Flash opzionale

Pulsante MENU →  menu personalizzazioni

Scegliere il modo flash per il flash incorporato nei modi **P**, **S**, **A** e **M**. Quando è installato e attivato un flash esterno opzionale SB-500, SB-400 o SB-300, questa opzione passa a **Flash opzionale** ed è usata per scegliere il modo flash per il flash esterno opzionale.

Opzione	Descrizione
TTL  <b>TTL</b>	La potenza del flash viene regolata automaticamente in base alle condizioni di ripresa.
<b>M</b>  <b>Manuale</b>	Scegliere un livello flash. A piena potenza, il flash incorporato ha un numero guida pari a 12 (m, ISO 100, 20 °C).
<b>CMD</b>  <b>Modo Commander</b>	Questa opzione è disponibile quando un'unità flash opzionale SB-500 è innestata sulla slitta porta accessori della fotocamera. Nel modo Commander, l'unità SB-500 funziona come un flash master per il telecomando di gruppi di unità flash opzionali al di fuori della fotocamera (☐ 247).

#### Manuale

Un'icona  lampeggia nel mirino e **M**  appare nella visualizzazione informazioni quando è selezionato **Manuale** e il flash è attivo o sollevato.





### **Controllo flash TTL**

Sono supportati i seguenti tipi di controllo flash quando si utilizza un obiettivo CPU combinato con il flash incorporato (☐ 101) o i flash esterni opzionali (☐ 315).





- **Fill-flash con bilanciamento i-TTL per SLR digitale:** le informazioni provenienti dal sensore RGB a 2.016 pixel sono usate per regolare la potenza del flash per ottenere un equilibrio naturale tra il soggetto principale e lo sfondo.
- **Fill-flash standard i-TTL per SLR digitale:** la potenza del flash viene regolata per il soggetto principale; la luminosità dello sfondo non viene presa in considerazione.

Il controllo flash i-TTL standard viene usato con la misurazione spot o quando è selezionato con il flash esterno opzionale. Fill-flash con bilanciamento i-TTL per SLR digitale è usato in tutti gli altri casi.

### **Modo Commander**

Quando un flash esterno opzionale SB-500 è innestato sulla slitta porta accessori, selezionare **Modo Commander** per utilizzare l'unità SB-500 come un flash master per controllare uno o più flash esterni opzionali remoti suddivisi in uno o due gruppi (A e B) mediante l'illuminazione avanzata senza cavi (☐ 315).

Selezionando questa opzione viene visualizzato il menu mostrato a destra.

Premere  o  per selezionare le seguenti opzioni e premere  o  per cambiare.



Opzione	Descrizione
<b>Flash opzion.</b>	Scegliere un modo flash per il flash master (commander).
<b>TTL</b>	Modo i-TTL. Scegliere la compensazione flash da valori compresi tra +3,0 e -3,0 EV in incrementi di 1/3 EV.
<b>M</b>	Scegliere il livello flash.
--	Solo le unità flash remote si attivano; il flash master non si attiva, anche se emette i lampi di monitoraggio pre-flash.
<b>Gruppo A</b>	Scegliere un modo flash per tutte le unità flash nel gruppo A.
<b>TTL</b>	Modo i-TTL. Scegliere la compensazione flash da valori compresi tra +3,0 e -3,0 EV in incrementi di 1/3 EV.
 <b>A</b>	Diaframma auto (disponibile solo con le unità flash compatibili; □ 315). Scegliere la compensazione flash da valori compresi tra +3,0 e -3,0 EV in incrementi di 1/3 EV.
<b>M</b>	Scegliere il livello flash.
--	Le unità flash in questo gruppo non si attivano.
<b>Gruppo B</b>	Scegliere un modo flash per tutte le unità flash nel gruppo B. Le opzioni disponibili sono le stesse di quelle elencate per il <b>Gruppo A</b> , sopra.
<b>Canale</b>	Per scegliere tra i canali 1-4. Tutte le unità flash in entrambi i gruppi devono essere impostate sullo stesso canale.

Seguire gli step di seguito per scattare foto in modo Commander.

## 1 Regolare le impostazioni per il flash master.

Scegliere il modo di controllo flash e il livello di potenza per il flash master. Si noti che livello di potenza non può essere regolato nel modo --.



## 2 Regolare le impostazioni per il gruppo A.

Scegliere il modo di controllo flash e il livello di potenza per le unità flash nel gruppo A.



## 3 Regolare le impostazioni per il gruppo B.

Scegliere il modo di controllo flash e il livello di potenza per le unità flash nel gruppo B.



## 4 Selezionare il canale.

Se le unità flash remote includono un'unità SB-500, selezionare il canale 3.



## 5 Premere **OK**.

## 6 Comporre lo scatto.

Comporre lo scatto e disporre le unità flash come mostrato di seguito. Si noti che la distanza massima alla quale è possibile posizionare le unità flash remote potrebbe variare in base alle condizioni di ripresa.

Gruppo A: 10 m o inferiore

Gruppo B: 7 m o inferiore

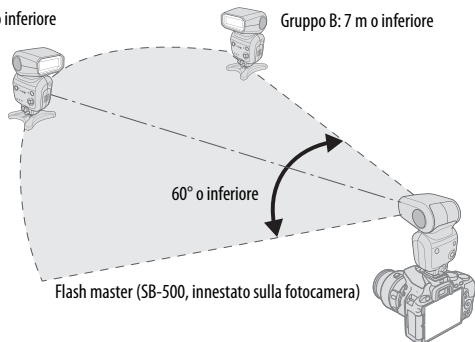

*I sensori remoti senza fili sull'unità flash devono essere rivolti verso la fotocamera.*

## 7 Configurare le unità flash remote.

Accendere tutte le unità flash remote, regolare le impostazioni di gruppo come desiderato e impostarle sul canale selezionato allo step 4. Vedere il manuale di istruzioni dell'unità flash per ulteriori dettagli.





## 8 Inquadrare la foto, mettere a fuoco e scattare.

Dopo aver confermato che la spia di pronto lampo della fotocamera e le spie di pronto lampo di tutte le unità flash siano accese, inquadrare la foto, mettere a fuoco e scattare.

### Il display del modo sincro flash

 non appare nella visualizzazione informazioni quando -- è selezionato per **Flash opzion.** > **Modo.**

### **Compensazione flash**

Il valore di compensazione flash selezionato con i pulsanti  e  e la ghiera di comando viene aggiunto ai valori di compensazione flash selezionati per il flash master, il gruppo A e il gruppo B nel menu del **Modo Commander**. Un'icona  viene visualizzata nel mirino quando un valore di compensazione flash diverso da  $\pm 0$  è selezionato per il flash master o le unità flash remote in modo TTL o .

### **Modo Commander**

Posizionare le finestre sensore sulle unità flash remote in modo che ricevano la luce dal flash master (prestare particolare attenzione se la fotocamera non è innestata su un treppiedi). Le unità flash remote normalmente devono essere posizionate più vicino al soggetto che alla fotocamera. Assicurarsi che la luce diretta o riflessi intensi provenienti dalle unità flash remote non penetrino nell'obiettivo della fotocamera (in modo TTL) o nelle fotocellule delle unità flash remote (modo )A), in quanto ciò potrebbe interferire con l'esposizione. Per evitare che i lampi di temporizzazione emessi dal flash master appaiano nelle foto scattate a breve distanza, scegliere una sensibilità ISO moderata o diaframmi chiusi (numeri f/ alti) oppure ruotare la testa sul flash master in modo che punti verso l'alto. Dopo aver posizionato le unità flash remote, effettuare uno scatto di prova e visualizzare i risultati sul monitor della fotocamera.

Sebbene non ci sia un limite al numero di unità flash remote che possono essere usate, il massimo per praticità è tre. Con un numero maggiore di unità, la luce emessa dalle unità flash remote interferirà con le prestazioni.

## **e2: Opzioni auto bracketing**

*Pulsante MENU →  menu personalizzazioni*

Scegliere l'impostazione (esposizione, bilanciamento del bianco o D-Lighting attivo) modificata quando il bracketing è attivo ( 151).

## f: Controlli





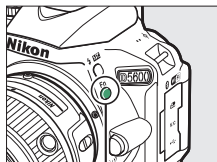

### f1: Funzione pulsante Fn

Pulsante MENU →  menu personalizzazioni

Scegliere la funzione del pulsante **Fn**.



Pulsante **Fn**

Opzione	Descrizione
QUAL <b>Qualità/ dimens. immagine</b>	Tenendo premuto il pulsante <b>Fn</b> , ruotare la ghiera di comando per selezionare la qualità e la dimensione dell'immagine (□ 98).
ISO <b>Sensibilità ISO</b>	Tenendo premuto il pulsante <b>Fn</b> , ruotare la ghiera di comando per selezionare la sensibilità ISO (□ 107).
WB <b>Bilanciamento del bianco</b>	Tenendo premuto il pulsante <b>Fn</b> , ruotare la ghiera di comando per selezionare il bilanciamento del bianco (solo modi <b>P, S, A e M</b> ; □ 140).
 <b>D-Lighting attivo</b>	Tenendo premuto il pulsante <b>Fn</b> , ruotare la ghiera di comando per selezionare il D-Lighting attivo (solo modi <b>P, S, A e M</b> ; □ 136).
HDR <b>HDR</b>	Tenendo premuto il pulsante <b>Fn</b> , ruotare la ghiera di comando per regolare HDR (solo modi <b>P, S, A e M</b> ; □ 138).
 <b>+ NEF (RAW)</b>	Se la qualità dell'immagine è impostata su <b>JPEG Fine</b> , <b>JPEG Normal</b> o <b>JPEG Basic</b> , una copia NEF (RAW) verrà registrata con l'immagine successiva scattata dopo la pressione del pulsante <b>Fn</b> . Per uscire senza registrare una copia NEF (RAW), premere nuovamente il pulsante <b>Fn</b> . Questa opzione non ha effetto nei seguenti modi effetti speciali:  , <b>VI</b> , <b>POP</b> ,  ,  e  .

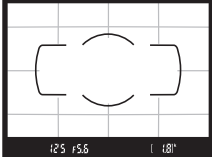
Opzione	Descrizione
<b>BKT</b> <b>Auto bracketing</b>	Tenendo premuto il pulsante <b>Fn</b> , ruotare la ghiera di comando per scegliere l'incremento di bracketing (bracketing di esposizione e del bilanciamento del bianco) o per attivare e disattivare il bracket. D-Lighting attivo (solo modi <b>P</b> , <b>S</b> , <b>A</b> e <b>M</b> ; □ 151).
<b>[Fn]</b> <b>Modo area AF</b>	Tenendo premuto il pulsante <b>Fn</b> , ruotare la ghiera di comando per scegliere un modo area AF (□ 87).
<b>[Grid]</b> <b>Mostra reticolo mirino</b>	Premere il pulsante <b>Fn</b> per visualizzare o nascondere il reticolo mirino. 
<b>[Fn]</b> <b>Wi-Fi</b>	Premere il pulsante <b>Fn</b> per visualizzare il menu Wi-Fi (□ 272).

## f2: Funzione pulsante AE-L/AF-L







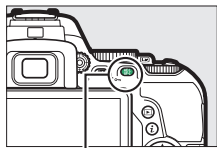



Pulsante MENU →  menu personalizzazioni

Per scegliere la funzione del pulsante

<sup>AE-L</sup>  
<sup>AF-L</sup> (  ).



Pulsante <sup>AE-L</sup>  
<sup>AF-L</sup> (  )

Opzione	Descrizione
 <b>Blocco AE/AF</b>	Il blocco della messa a fuoco e dell'esposizione è attivo quando si preme il pulsante <sup>AE-L</sup> <sup>AF-L</sup> (  ).
 <b>Solo blocco AE</b>	Il blocco esposizione è attivo quando si preme il pulsante <sup>AE-L</sup> <sup>AF-L</sup> (  ).
 <b>Blocco AE (permanente)</b>	L'esposizione si blocca quando il pulsante <sup>AE-L</sup> <sup>AF-L</sup> (  ) viene premuto e resta bloccata fino a una seconda pressione del pulsante o fino allo scadere del timer di standby.
 <b>Solo blocco AF</b>	Il blocco della messa a fuoco è attivo quando si preme il pulsante <sup>AE-L</sup> <sup>AF-L</sup> (  ).
 <b>AF-ON</b>	Il pulsante <sup>AE-L</sup> <sup>AF-L</sup> (  ) avvia l'autofocus. Il pulsante di scatto non può essere usato per mettere a fuoco.









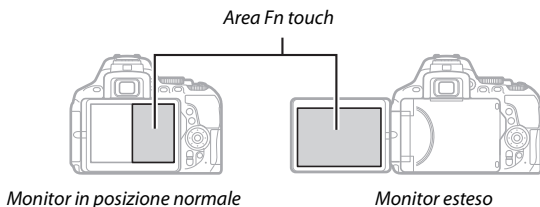

### f3: Assegna funzione a Fn touch

Pulsante MENU →  menu personalizzazioni

Un'area del monitor sensibile al tocco può essere utilizzata per controllare la fotocamera dopo che il monitor si è spento automaticamente. La posizione di questa area "Fn touch" varia in base alla posizione del monitor; la funzione da essa eseguita può essere selezionata dalle opzioni nella tabella di seguito. Far scorrere il dito verso sinistra o destra nell'area indicata nella figura per regolare l'opzione scelta (si noti che Fn touch non è disponibile quando il monitor è rivolto in avanti). Se si scopre che il proprio volto tocca l'area Fn touch quando si guarda nel mirino, utilizzare il monitor nella posizione estesa.

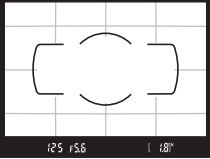

Opzione	Descrizione
[ <sup>1</sup> ] <b>Selezione punto AF</b>	Quando un'opzione diversa da  ( <b>Area AF auto</b> ) è selezionata per modo area AF, è possibile scorrere un dito sull'area Fn touch per posizionare il punto AF (  90).
ISO <b>Sensibilità ISO</b>	Far scivolare un dito a sinistra o destra sull'area Fn touch per regolare la sensibilità ISO (  107), verso l'alto o verso il basso per attivare o disattivare il controllo automatico sensibilità ISO (  228) (solo modi <b>P, S, A e M</b> ).
 <b>D-Lighting attivo</b>	Far scivolare un dito sull'area Fn touch per regolare D-Lighting attivo (solo modi <b>P, S, A e M</b> ;  136).



Opzione	Descrizione
HDR <b>HDR</b>	Far scorrere un dito sull'area Fn touch per regolare HDR (solo modi <b>P</b> , <b>S</b> , <b>A</b> e <b>M</b> ; □ 138).
BKT <b>Auto bracketing</b>	Far scorrere un dito sull'area Fn touch per scegliere l'incremento di bracketing (bracketing di esposizione e bilanciamento del bianco) o per attivare e disattivare il bracket. D-Lighting attivo (solo modi <b>P</b> , <b>S</b> , <b>A</b> e <b>M</b> ; □ 151).
[*] <b>Modo area AF</b>	Far scorrere un dito sull'area Fn touch per scegliere un modo area AF (□ 87).
 <b>Mostra reticolo mirino</b>	Toccare l'area Fn touch per visualizzare o nascondere il reticolo mirino. 
 <b>Diaframma</b>	Far scorrere un dito sull'area Fn touch per regolare il diaframma (solo modi <b>A</b> e <b>M</b> ; □ 122, 123).
<b>Nessuna</b>	Disattivare Fn touch.

#### Fn touch

Fn touch è disponibile solo se **Attiva** è selezionato per **Comandi touch** (□ 263) e **Autospegnim. visualizz. info** (□ 265) è attivo.

## f4: Rotazione inversa ghiera

Pulsante MENU →  *menu personalizzazioni*

Invertire la direzione di rotazione della ghiera di comando quando viene usata per effettuare regolazioni dell'esposizione o della compensazione flash (**Compensazione esposiz.**) e/o del tempo di posa e del diaframma (**Tempo di posa/diaframma**). Selezionare le opzioni e premere  per selezionare o deselezionare, quindi premere .

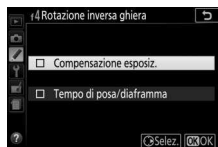

## Il menu impostazioni: impostazioni della fotocamera

Per visualizzare il menu impostazioni, premere **MENU** e selezionare la scheda  (menu impostazioni).

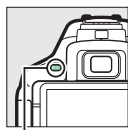

Pulsante MENU

### **Opzioni menu impostazioni**

Il menu impostazioni contiene le seguenti opzioni:

Opzione	Impostazione predefinita	
<b>Formatt. card di memoria</b>	—	259
<b>Commento foto</b>	—	260
<b>Informazioni copyright</b>	—	261
<b>Fuso orario e data</b> <sup>1</sup>		
<b>Sincronizza con smart device</b>	No	262
<b>Ora legale</b>	No	
<b>Lingua (Language)</b> <sup>1</sup>	—	262
<b>Opzioni segnale acustico</b>		
<b>Segnale acustico sì/no</b>	Sì	263
<b>Tono</b>	Moderato	263
<b>Comandi touch</b>	Attiva	263
<b>Luminosità del monitor</b>	0	263
<b>Formato di visualizzazione info</b>		
<b>AUTO/SCENE/EFFECTS</b>	Grafico	264
<b>P/S/A/M</b>	Grafico	
<b>Display info automatico</b>	Sì	265
<b>Autospegnim. visualizz. info</b>	Sì	265
<b>Pulisci sensore di immagine</b>		
<b>Pulisci all'avvio/spegnimento</b>	Pulisci ad avvio e spegnim.	328

Opzione	Impostazione predefinita	
<b>M-Up per pulizia sensore</b> <sup>2</sup>	—	330
<b>Foto di riferimento "Dust off"</b>	—	266
<b>Riduzione dello sfarfallio</b>	Auto	268
<b>Blocco scatto con slot vuoto</b>	Blocca scatto	268
<b>HDMI</b>		
<b>Risoluzione output</b>	Auto	219
<b>Controllo periferica</b>	Sì	
<b>Dati posizione</b>		
<b>Scarica da smart device</b>	No	269
<b>Posizione</b>	—	
<b>Opzioni dispositivo GPS esterno</b>		
<b>Timer di standby</b>	Attiva	
<b>Imposta orologio da satellite</b>	Sì	
<b>Comando a distanza</b>		
<b>Scatto a distanza</b>	Scatta foto	270
<b>Funzione pulsante Fn</b>	Come puls.  fotocamera	270
<b>Modalità aereo</b>	Disattiva	271
<b>Connetti a smart device</b>	—	271
<b>Invia a smart device (automatico)</b>	No	272
<b>Wi-Fi</b>		
<b>Impostazioni di rete</b>	—	272
<b>Impostazioni attuali</b>	—	
<b>Ripristina impostaz. conness.</b>	—	
<b>Bluetooth</b>		
<b>Connessione alla rete</b>	Disattiva	273
<b>Dispositivi accoppiati</b>	—	
<b>Invia quando è spenta</b>	Sì	
<b>Caricamento Eye-Fi</b> <sup>3</sup>	Attiva	274

Opzione	Impostazione predefinita	
<b>Marchio di conformità</b>	—	276
<b>Versione firmware</b>	—	276

- 1 L'impostazione predefinita varia a seconda del Paese di acquisto.
- 2 Non disponibile se la batteria ricaricabile è quasi scarica.
- 3 Disponibile solo se è inserita una card di memoria compatibile con Eye-Fi.

**Nota:** in base alle impostazioni della fotocamera, alcune voci potrebbero essere visualizzate in grigio e non disponibili.

## Formatt. card di memoria

Pulsante MENU →  menu impostazioni

Le card di memoria devono essere formattate prima del primo utilizzo o dopo essere state formattate in altri dispositivi. Formattare la card come descritto di seguito.

### Formattazione delle card di memoria

La formattazione delle card di memoria elimina in maniera permanente tutti i dati contenuti nelle stesse. Assicurarsi di copiare su un computer foto e altri dati che si desiderano conservare, prima di procedere (📖 211).

## 1 Selezionare **Si**.

Per uscire senza formattare la card di memoria, selezionare **No** e premere .



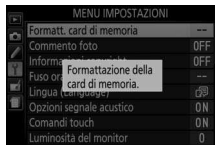

## 2 Premere .

Durante la formattazione della card sarà visualizzato un messaggio. *Non rimuovere la card di memoria né rimuovere o scollegare la fonte di alimentazione fino al termine della formattazione.*



Per aggiungere un commento alle nuove foto al momento dello scatto. I commenti possono essere visualizzati come metadati in ViewNX-i o Capture NX-D. Il commento è visibile anche sulla pagina dei dati di ripresa del display informazioni sulla foto (☰ 193). Sono disponibili le seguenti opzioni:

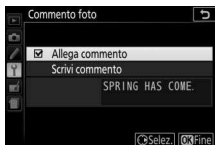

- **Scrivi commento:** per inserire un commento come descritto a pagina 162. È possibile inserire commenti della lunghezza massima di 36 caratteri.
- **Allega commento:** selezionare questa opzione per allegare il commento a tutte le foto successive. **Allega commento** può essere attivato o disattivato selezionandolo e premendo . Dopo aver scelto l'impostazione desiderata, premere  per uscire.



## Informazioni copyright

Pulsante MENU →  menu impostazioni

Aggiungere informazioni copyright alle nuove foto al momento dello scatto. Le informazioni copyright sono incluse nei dati di ripresa mostrati nel display informazioni sulla foto e possono essere visualizzate come metadati in ViewNX-i o Capture NX-D. Sono disponibili le seguenti opzioni:

- **Autore:** immettere il nome di un fotografo come descritto a pagina 162. I nomi dei fotografi possono essere lunghi al massimo 36 caratteri.
- **Copyright:** immettere il nome del detentore del copyright come descritto a pagina 162. I nomi dei detentori del copyright possono essere lunghi al massimo 54 caratteri.
- **Allega informaz. copyright:** selezionare questa opzione per allegare informazioni copyright a tutte le foto successive. **Allega informaz. copyright** può essere attivato o disattivato selezionandolo e premendo . Dopo aver scelto l'impostazione desiderata, premere  per uscire.

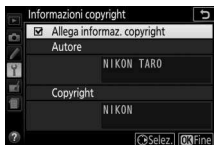

### Informazioni copyright

Per evitare l'uso non autorizzato dei nomi dell'autore o del detentore del copyright, assicurarsi che **Allega informaz. copyright** non sia selezionato e che i campi **Autore** e **Copyright** siano vuoti prima di prestare o cedere la fotocamera a un'altra persona. Nikon declina qualsiasi responsabilità per danni o controversie derivanti dall'utilizzo dell'opzione **Informazioni copyright**.

## Fuso orario e data

Pulsante MENU →  menu impostazioni

Cambiare fusi orari, sincronizzare l'orologio con l'orologio su un dispositivo intelligente, impostare l'orologio della fotocamera, scegliere l'ordine di visualizzazione della data e attivare o disattivare l'ora legale.

Opzione	Descrizione
<b>Fuso orario</b>	Scegliere un fuso orario. L'orologio della fotocamera viene automaticamente impostato sull'ora del nuovo fuso orario.
<b>Data e ora</b>	Per impostare l'orologio della fotocamera (☑ 40).
<b>Sincronizza con smart device</b>	Scegliere se l'orologio della fotocamera è aggiornato all'ora (ora di Greenwich o UTC), al fuso orario e all'ora legale o standard forniti dallo smart device.
<b>Formato data</b>	Per scegliere l'ordine di visualizzazione di giorno, mese e anno.
<b>Ora legale</b>	Per attivare o disattivare l'ora legale. L'orologio della fotocamera verrà portato avanti o indietro di un'ora automaticamente.

## Lingua (Language)

Pulsante MENU →  menu impostazioni

Per scegliere la lingua da utilizzare nei menu e nei messaggi della fotocamera.



## Opzioni segnale acustico

Pulsante MENU →  menu impostazioni

Un segnale acustico viene emesso quando la fotocamera mette a fuoco, nel modo autoscatto e quando la registrazione time-lapse termina o i controlli del touch screen sono in uso.

### ■ ■ Segnale acustico sì/no

Selezionare **No (solo comandi touch)** per disattivare i suoni che la fotocamera emette in risposta ai controlli del touch screen o scegliere **No** per evitare del tutto che emetta segnali acustici.

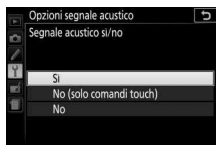

### ■ ■ Tono

Scegliere il tono (**Alto** o **Moderato**) dei segnali acustici che vengono emessi quando la registrazione time-lapse termina o in risposta alle operazioni di messa a fuoco e autoscatto.



## Comandi touch

Pulsante MENU →  menu impostazioni

Selezionare **Disattiva** per evitare l'uso accidentale di controlli del touch screen (📖 15) o **Solo riproduzione** per attivare i controlli del touch screen solo in modo di riproduzione.

## Luminosità del monitor

Pulsante MENU →  menu impostazioni

Premere  o  per scegliere la luminosità del monitor. Scegliere valori più alti per aumentare la luminosità, valori più bassi per ridurla.

## Formato di visualizzazione info

Pulsante MENU →  menu impostazioni

Scegliere un formato per la visualizzazione informazioni (📖 6). I formati possono essere scelti separatamente per i modi auto, scena ed effetti speciali e per i modi **P**, **S**, **A** e **M**.





Classico

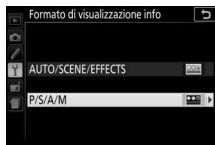

Grafico

- 1 **Selezionare un'opzione del modo di ripresa.**  
Selezionare **AUTO/SCENE/EFFECTS** o **P/S/A/M** e premere .



- 2 **Selezionare un design.**  
Selezionare un design e premere .



## Display info automatico

Pulsante MENU →  menu impostazioni

Se è selezionato **Sì**, la visualizzazione informazioni appare dopo che il pulsante di scatto viene premuto a metà corsa. Se è selezionato **No**, la visualizzazione informazioni può essere visualizzata premendo il pulsante .

## Autospegnim. visualizz. info

Pulsante MENU →  menu impostazioni

Se è selezionato **Sì**, il sensore di spegnimento monitor disattiva la visualizzazione informazioni quando si mette l'occhio sul mirino. Selezionare **No** impedisce lo spegnimento del display quando si guarda attraverso il mirino, ma aumenta anche il consumo della batteria ricaricabile.

## Foto di riferimento "Dust off"

Pulsante MENU →  menu impostazioni

Acquisire i dati di riferimento per l'opzione immagine "dust off" in Capture NX-D (per ulteriori informazioni, fare riferimento alla guida in linea di Capture NX-D).

**Foto di riferimento "Dust off"** è disponibile solo se sulla fotocamera è innestato un obiettivo CPU. Si consiglia di utilizzare un obiettivo con una lunghezza focale di almeno 50 mm. Nel caso di un obiettivo zoom, utilizzare l'ingrandimento massimo.

### 1 Scegliere un'opzione di avvio.

Selezionare una delle seguenti opzioni e premere . Per uscire senza acquisire i dati immagine "dust off", premere MENU.

- **Avvia:** verrà visualizzato il messaggio mostrato a destra e nel mirino apparirà "rEF".
- **Pulisci sensore e avvia:** selezionare questa opzione per pulire il sensore di immagine prima dell'avvio. Verrà visualizzato il messaggio mostrato a destra e nel mirino viene visualizzato "rEF" quando la pulizia è completa.

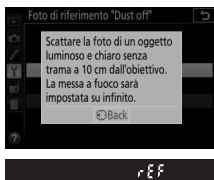

#### Pulizia del sensore di immagine

I dati di riferimento "dust off" registrati prima della pulizia del sensore di immagine non possono essere utilizzati con le foto scattate dopo aver eseguito la pulizia del sensore di immagine. Selezionare **Pulisci sensore e avvia** solo se i dati di riferimento "dust off" non saranno utilizzati con le foto esistenti.

## 2 Inquadrare un oggetto bianco senza dettagli nel mirino.

Con l'obiettivo posto a circa dieci centimetri da un oggetto bianco, ben illuminato e senza dettagli, inquadrare l'oggetto nel mirino in modo che lo riempia completamente e premere il pulsante di scatto a metà corsa.

Nel modo autofocus, la messa a fuoco verrà impostata automaticamente su infinito; nel modo messa a fuoco manuale, impostare manualmente la messa a fuoco su infinito.

## 3 Acquisire i dati di riferimento immagine "dust off".

Premere il pulsante di scatto fino in fondo per acquisire i dati di riferimento per l'immagine "dust off". Il monitor si spegne quando viene premuto il pulsante di scatto.

Se l'oggetto di riferimento è troppo luminoso o troppo scuro, la fotocamera potrebbe non essere in grado di acquisire i dati di riferimento dell'immagine "dust off". In tal caso verrà visualizzato il messaggio mostrato a destra. Scegliere un altro oggetto di riferimento e ripetere la procedura a partire dallo step 1.

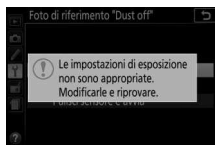

### ✓ Dati di riferimento immagine "dust off"

Si possono utilizzare gli stessi dati di riferimento per foto scattate con obiettivi diversi o diaframmi diversi. Non è possibile visualizzare le immagini di riferimento utilizzando un software di elaborazione delle immagini per computer. Quando le immagini di riferimento sono visualizzate sulla fotocamera, è visualizzato un reticolo.



## Riduzione dello sfarfallio

Pulsante MENU →  menu impostazioni

Per ridurre l'effetto flicker (sfarfallio della luce) e le righe quando si riprende con illuminazione a fluorescenza o a vapori di mercurio durante live view (📖 55) o la registrazione di filmati (📖 164). Scegliere **Auto** per permettere alla fotocamera di scegliere automaticamente la frequenza corretta o far corrispondere manualmente la frequenza a quella dell'alimentazione CA locale.

### Riduzione dello sfarfallio

Se **Auto** non produce i risultati desiderati e non si è sicuri della frequenza dell'alimentazione locale, provare entrambe le opzioni da 50 e da 60 Hz e scegliere quella che produce i risultati migliori. La riduzione dello sfarfallio potrebbe non produrre i risultati desiderati se il soggetto è molto luminoso, in quel caso selezionare il modo **A** o **M** e scegliere un diaframma più chiuso (numero f/ più alto) prima di avviare live view. Si noti che la riduzione dello sfarfallio non è disponibile quando è selezionato **Si** per **Impostazioni filmato** > **Impost. filmato manuali** (📖 169) in modo **M**.

## Blocco scatto con slot vuoto

Pulsante MENU →  menu impostazioni

Se è selezionato **Blocca scatto**, il pulsante di scatto viene attivato solo quando è inserita una card di memoria nella fotocamera. Selezionando **Attiva scatto**, è possibile rilasciare l'otturatore quando non è inserita alcuna card di memoria, anche se non saranno registrate immagini (verranno tuttavia visualizzate nel monitor nel modo demo).

## Dati posizione

Pulsante MENU →  menu impostazioni

Regolare le impostazioni dei dati posizione da utilizzare quando la fotocamera è collegata a un dispositivo GPS o a uno smart device.

Opzione	Descrizione
<b>Scarica da smart device</b>	Selezionare <b>Si</b> per scaricare i dati posizione dallo smart device e incorporarli nelle immagini scattate nelle successive due ore. Se la fotocamera è collegata sia a uno smart device sia a un'unità GPS, i dati posizione verranno scaricati dall'unità GPS. I dati posizione non possono essere acquisiti se la fotocamera è spenta o il timer di standby è scaduto.
<b>Posizione</b>	Visualizzare i dati posizione forniti dal dispositivo GPS o dallo smart device (le voci visualizzate variano in base al dispositivo e, nel caso di filmati, sono per l'avvio della registrazione).
<b>Opzioni dispositivo GPS esterno</b>	Regolare le impostazioni per il collegamento a dispositivi GPS opzionali. <ul style="list-style-type: none"><li>• <b>Timer di standby:</b> scegliere se il timer di standby rimane attivo mentre è collegato un dispositivo GPS. Se è selezionato <b>Attiva</b>, gli esposimetri si disattivano automaticamente se non vengono eseguite operazioni per il periodo di tempo specificato nella Personalizzazione c2 (<b>Timer di autospegnimento</b>,  240), riducendo il consumo della batteria ricaricabile. Se è collegata un'unità GP-1 o GP-1A, l'unità rimarrà attiva per un periodo impostato dopo la scadenza del timer; per dare alla fotocamera il tempo di acquisire i dati posizione, il ritardo è prolungato fino a un minuto dopo l'attivazione degli esposimetri o l'accensione della fotocamera. Selezionare <b>Disattiva</b> per disattivare il timer di standby quando è collegato un dispositivo GPS.</li><li>• <b>Imposta orologio da satellite:</b> selezionare <b>Si</b> per sincronizzare l'orologio della fotocamera con l'ora riportata dal dispositivo GPS.</li></ul>



## Comando a distanza

Pulsante MENU →  menu impostazioni

Scegliere le funzioni eseguite utilizzando cavi di scatto o telecomandi opzionali (☞ 323, 324).



### ■ Scatto a distanza

Per scegliere se il pulsante di scatto sull'accessorio opzionale viene usato per la registrazione di foto o filmati.

Opzione	Descrizione
 <b>Scatta foto</b>	Il pulsante di scatto sull'accessorio opzionale viene usato per scattare foto.
 <b>Registra filmati</b>	Il pulsante di scatto sull'accessorio opzionale viene usato per registrare filmati. Premere a metà corsa il pulsante per avviare live view o per mettere a fuoco nei modi <b>AF-S</b> e <b>AF-F</b> . Premere il pulsante fino in fondo per avviare o terminare la registrazione. Usare l'interruttore live view della fotocamera per terminare live view.

### ■ Funzione pulsante Fn

Scegliere il ruolo esercitato dai pulsanti **Fn** sui telecomandi.

Opzione	Descrizione
 <b>Come puls. fotocamera</b>	Il pulsante <b>Fn</b> sul telecomando esegue la funzione attualmente assegnata al pulsante  ( <b>Fn</b> ) della fotocamera (☞ 254).
 <b>Live view</b>	Il pulsante <b>Fn</b> sul telecomando può essere utilizzato per avviare e terminare live view.



## Modalità aereo

Pulsante MENU →  menu impostazioni

Selezionare **Attiva** per disattivare le funzionalità wireless di Eye-Fi card e dei collegamenti Bluetooth e Wi-Fi con gli smart device. I collegamenti ad altri dispositivi tramite un trasmettitore wireless possono essere disattivati solo rimuovendo il trasmettitore dalla fotocamera.

## Connetti a smart device

Pulsante MENU →  menu impostazioni

Regolare le impostazioni per la connessione a smart device.



### Sicurezza

Nonostante uno dei vantaggi di questo prodotto sia quello di permettere ad altri di collegarsi liberamente per lo scambio wireless di dati ovunque all'interno del suo campo, potrebbero verificarsi le seguenti situazioni se non è attivata la funzione di sicurezza:

- **Furto di dati:** terze parti potrebbero intercettare in modo doloso trasmissioni wireless per rubare ID utente, password e altre informazioni personali.
- **Accesso non autorizzato:** utenti non autorizzati potrebbero ottenere accesso alla rete e alterare dati o eseguire altre azioni dolose. Si noti che, a causa della struttura delle reti wireless, attacchi specializzati potrebbero consentire l'accesso non autorizzato anche quando la sicurezza è attivata.

## Invia a smart device (automatico)

Pulsante MENU →  menu impostazioni

Se è selezionato **Si**, le nuove foto verranno caricate automaticamente sullo smart device (se la fotocamera non è attualmente collegata allo smart device, le foto verranno contrassegnate per il caricamento e caricate la volta successiva in cui viene stabilita una connessione wireless). I filmati non vengono caricati.

### Marchio di caricamento

Non più di 1.000 foto alla volta possono essere contrassegnate per il caricamento.

Prima di cambiare la classificazione di foto che sono contrassegnate per il caricamento, selezionare **Disattiva** per **Bluetooth** > **Connessione alla rete** o disattivare il wireless selezionando **Attiva** per **Modalità aereo**.

## Wi-Fi

Pulsante MENU →  menu impostazioni

Regolare le impostazioni Wi-Fi (LAN wireless).

Opzione	Descrizione
<b>Impostazioni di rete</b>	Regolare le impostazioni per le connessioni Wi-Fi.
<b>Impostazioni attuali</b>	Visualizzare le impostazioni Wi-Fi attuali.
<b>Ripristina impostaz. conness.</b>	Ripristinare le impostazioni Wi-Fi ai valori predefiniti.

## Bluetooth



Pulsante MENU →  menu impostazioni

Elencare i dispositivi accoppiati e regolare le impostazioni per la connessione a smart device.

Opzione	Descrizione
<b>Connessione alla rete</b>	Attivare o disattivare Bluetooth.
<b>Dispositivi accoppiati</b>	Visualizzare dispositivi accoppiati.
<b>Invia quando è spenta</b>	Selezionare <b>No</b> per sospendere le trasmissioni wireless quando la fotocamera è spenta o il timer di standby scade.



## Caricamento Eye-Fi

Pulsante MENU →  menu impostazioni

Questa opzione viene visualizzata solo se è inserita nella fotocamera una card di memoria Eye-Fi (disponibile separatamente da fornitori terzi). Scegliere **Attiva** per caricare le foto in una destinazione preselezionata. Si noti che le foto non saranno caricate se l'intensità del segnale è insufficiente. Prima del caricamento di immagini tramite Eye-Fi, selezionare **Disattiva** per **Modalità aereo** ( 271) e **Bluetooth > Connessione alla rete** ( 273).

Osservare tutte le normative locali sui dispositivi wireless e scegliere **Disattiva** dove l'uso di dispositivi wireless è vietato.

### Eye-Fi Card

Le Eye-Fi card potrebbero emettere segnali wireless quando è selezionato **Disattiva**. Un'icona  visualizzata quando è selezionato **Disattiva** indica che la fotocamera non è in grado di controllare la Eye-Fi card ( 275); spegnere la fotocamera e rimuovere la card.







Selezionare valori più lunghi per la Personalizzazione c2 (**Timer di autospegnimento**) > **Personalizzato** > **Timer di standby** ( 240) quando si usa una Eye-Fi card.

Vedere il manuale fornito con la Eye-Fi card e rivolgere eventuali domande al produttore. La fotocamera può essere utilizzata per attivare e disattivare le Eye-Fi card, ma potrebbe non supportare altre funzioni Eye-Fi.

### Modalità aereo ( 271)

L'attivazione della modalità aereo disattiva il caricamento Eye-Fi. Per riprendere il caricamento Eye-Fi, selezionare **Disattiva** per **Modalità aereo** prima di selezionare **Attiva** per **Caricamento Eye-Fi**.

Quando è inserita una Eye-Fi card, il suo stato è indicato da un'icona nella visualizzazione informazioni:

- : caricamento Eye-Fi disattivato.
- : caricamento Eye-Fi attivato ma nessuna foto disponibile per il caricamento.
-  (statico): caricamento Eye-Fi attivato; in attesa del caricamento.
-  (animato): caricamento Eye-Fi attivato; caricamento dati in corso.
- : errore — la fotocamera non è in grado di controllare la Eye-Fi card. Se un  lampeggiante appare nel mirino, verificare che il firmware della Eye-Fi card sia aggiornato; se l'errore persiste dopo aver aggiornato il firmware della card, inserire una card diversa o formattare la card nella fotocamera dopo aver copiato tutte le immagini in essa contenute in un computer o altro dispositivo di memorizzazione. Se l'indicatore  non lampeggia, è possibile scattare immagini normalmente, ma potrebbe non essere possibile modificare le impostazioni Eye-Fi.



#### Eye-Fi card supportate

Alcune card potrebbero non essere disponibili in alcuni Paesi o regioni; consultare il produttore per maggiori informazioni. Le Eye-Fi card possono essere utilizzate solo nel Paese di acquisto. Assicurarsi che il firmware della Eye-Fi card sia stato aggiornato all'ultima versione disponibile.

## **Marchio di conformità**

*Pulsante MENU →  menu impostazioni*

Visualizzare una selezione degli standard con i quali la fotocamera è conforme.

## **Versione firmware**

*Pulsante MENU →  menu impostazioni*

Visualizzare la versione attuale del firmware della fotocamera.

## Il menu di ritocco: creazione di copie ritoccate





Per visualizzare il menu di ritocco, premere MENU e selezionare la scheda  (menu di ritocco).



Pulsante MENU

### Opzioni menu di ritocco

Le opzioni nel menu di ritocco sono utilizzate per creare copie rifilate o ritoccate di foto esistenti. Il menu di ritocco è visualizzato solo quando una card di memoria contenente delle foto è inserita nella fotocamera.

Opzione		Opzione	
 <b>Elaborazione NEF (RAW)</b>	280	 <b>Monocromatico</b>	290
 <b>Rifila</b>	282	 <b>Sovrapposizione immagini</b>	291
 <b>Ridimensiona</b>	283	 <b>Disegna contorno</b>	293
 <b>D-Lighting</b>	285	 <b>Foto disegno</b>	294
 <b>Ritocco rapido</b>	286	 <b>Bozzetto a colori</b>	294
 <b>Correzione occhi rossi</b>	286	 <b>Effetto miniatura</b>	295
 <b>Raddrizzamento</b>	287	 <b>Selezione colore</b>	296
 <b>Controllo distorsione</b>	287	 <b>Dipinto</b>	298
 <b>Distorsione prospettica</b>	288	 <b>Modifica filmato</b>	178
 <b>Fisheye</b>	288	 <b>Confronto affiancato*</b>	298
 <b>Effetti filtro</b>	289		

\* Disponibile solo se il menu di ritocco viene visualizzato premendo  e selezionando **Ritocco** quando sono visualizzate una foto ritoccata o una foto originale in riproduzione a pieno formato.

## Creazione di copie ritoccate



Per creare una copia ritoccata:

### 1 Visualizzare le opzioni di ritocco.

Selezionare la voce desiderata nel menu di ritocco e premere .



### 2 Selezionare una foto.

Selezionare una foto e premere  (per visualizzare l'immagine selezionata a pieno formato, premere e tenere premuto il pulsante .



#### Ritocco



La fotocamera potrebbe non essere in grado di visualizzare o ritoccare immagini create con altri dispositivi. Se l'immagine è stata registrata con impostazioni di qualità dell'immagine di NEF (RAW) + JPEG (□ 98), le opzioni di ritocco vengono applicate solo alla copia RAW.

### 3 Selezionare le opzioni di ritocco.

Per ulteriori informazioni, vedere la sezione relativa alla voce selezionata. Per uscire senza creare una copia ritoccata, premere MENU.





## 4 Creare una copia ritoccata.

Premere  per creare una copia ritoccata. Eccetto che nella pagina "solo foto" delle informazioni sulla foto ( 188), le copie ritoccate sono indicate da un'icona .



### Creazione di copie ritoccate durante la riproduzione

Per creare una copia ritoccata dell'immagine attualmente visualizzata in riproduzione a pieno formato ( 184), premere , quindi selezionare **Ritocco**, premere  e selezionare un'opzione di ritocco (esclusa **Sovrapposizione immagini**).

### Ritocco delle copie

La maggior parte delle opzioni può essere applicata a copie create usando altre opzioni di ritocco, tuttavia, con le eccezioni di **Sovrapposizione immagini** e **Modifica filmato** > **Scegli punto iniziale/finale**, ogni opzione può essere applicata solo una volta (si noti che modifiche multiple potrebbero portare a perdita di dettagli). Le opzioni che non possono essere applicate alla foto attuale sono evidenziate in grigio e non sono disponibili.

### Qualità e dimensione dell'immagine

Eccetto che nel caso di copie create con **Rifila** e **Ridimensiona**, le copie create da immagini JPEG sono delle stesse dimensioni e qualità delle foto originali, mentre le copie create da foto NEF (RAW) vengono salvate come immagini JPEG di qualità Fine grandi.



## Elaborazione NEF (RAW)

Pulsante MENU →  menu di ritocco

Per creare copie in formato JPEG di foto NEF (RAW).

- 1 Selezionare Elaborazione NEF (RAW).**  
Selezionare **Elaborazione NEF (RAW)** nel menu di ritocco e premere  per visualizzare una finestra di dialogo per la selezione delle foto nella quale sono elencate solo le immagini in formato NEF (RAW) create con questa fotocamera.



- 2 Selezionare una foto.**  
Utilizzare il multi-selettore per selezionare una foto (per visualizzare l'immagine selezionata a pieno formato, premere e tenere premuto il pulsante ). Premere  per selezionare la foto evidenziata e procedere allo step successivo.



### 3 Scegliere le impostazioni per la copia JPEG.

Regolare le impostazioni elencate di seguito. Si noti che il bilanciamento del bianco e il controllo vignettatura non sono disponibili con immagini create con sovrapposizione immagini (📖 291) e che gli effetti della compensazione dell'esposizione potrebbero differire da quelli che potrebbero essere stati previsti quando è stata scattata la foto.

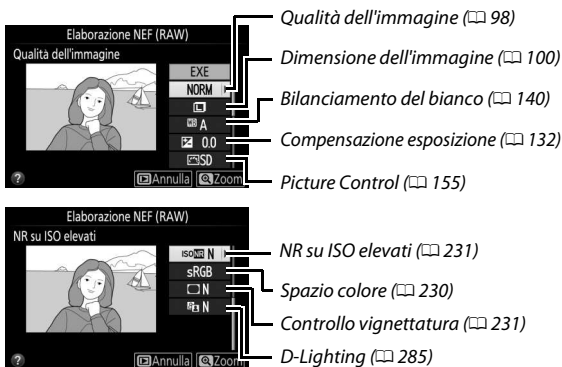

### 4 Copiare la foto.

Selezionare **EXE** e premere **OK** per creare una copia JPEG della foto selezionata. Per uscire senza copiare la foto, premere il pulsante **MENU**.









## Rifila

Pulsante MENU →  menu di ritocco

Per creare una copia ritagliata della foto selezionata. La foto selezionata è visualizzata con il ritaglio selezionato mostrato in giallo; creare una copia ritagliata come descritto nella tabella seguente.



Per	Usare	Descrizione
Aumentare la dimensione del ritaglio		Premere il pulsante  per aumentare la dimensione del ritaglio.
Ridurre la dimensione del ritaglio		Premere il pulsante  (?) per ridurre la dimensione del ritaglio.
Cambiare le proporzioni del ritaglio		Ruotare la ghiera di comando per scegliere le proporzioni.
Spostare il ritaglio		Usare il multi-selettore per posizionare il ritaglio. Tenere premuto per spostare il ritaglio rapidamente alla posizione desiderata.
Creare una copia		Per salvare il ritaglio attuale come file separato.

### Dimensione dell'immagine

Le dimensioni della copia (che variano in base alla dimensione del ritaglio e alle proporzioni) appaiono in alto a sinistra nel display di ritaglio.

### Visualizzazione delle copie ritagliate

Lo zoom in riproduzione potrebbe non essere disponibile quando sono visualizzate copie ritagliate.

### Vedere anche

Vedere pagina 198 per informazioni sul ritaglio di foto durante lo zoom in riproduzione.

Creare copie piccole di foto selezionate.

### 1 Selezionare **Ridimensiona**.

Per ridimensionare foto selezionate, selezionare **Ridimensiona** nel menu di ritocco e premere .



### 2 Scegliere una dimensione.

Selezionare **Scegli dimensione** e premere .

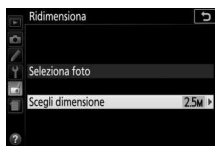





Selezionare un'opzione e premere .



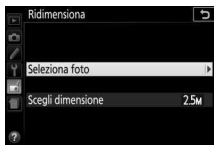

### 3 Scegliere le immagini.

Selezionare **Seleziona foto** e premere .

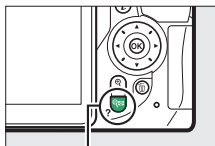

Selezionare le immagini usando il multi-selettore e premere il pulsante  (?) per selezionare o deselegnare (per visualizzare a pieno formato l'immagine selezionata, premere e tenere premuto il pulsante ). Le immagini selezionate sono contrassegnate da un'icona .



Pulsante  (?)

Premere  quando la selezione è completa.



### 4 Salvare le copie ridimensionate.

Viene visualizzata una finestra di conferma. Selezionare **Sì** e premere  per salvare le copie ridimensionate.

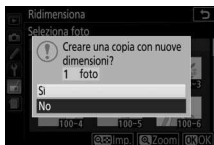

#### Visualizzazione delle copie ridimensionate

Lo zoom in riproduzione potrebbe non essere disponibile quando sono visualizzate le copie ridimensionate.

## D-Lighting

Pulsante MENU →  menu di ritocco

D-Lighting consente di schiarire le ombre, pertanto è particolarmente indicato per le foto scure o controlluce.



Prima





D-Lighting

( **Ritratto** disattivato)



D-Lighting

( **Ritratto** attivato)

Premere  o  per scegliere la quantità di correzione effettuata; l'effetto può essere visualizzato in anteprima nel display di modifica. Premere  per copiare la foto.

### ■ ■ "Ritratto"

Per attivare o disattivare questa opzione, selezionare **Ritratto** e premere . Quando **Ritratto** è attivato, la fotocamera applicherà il D-Lighting solo ai soggetti di ritratto umani, illuminando fino a tre tali soggetti mentre lascia lo sfondo invariato per un effetto simile a quello ottenuto con un pannello riflettente.





### Soggetti del ritratto

La fotocamera seleziona automaticamente fino a tre soggetti per il D-Lighting ritratto (si noti che D-Lighting ritratto non può essere applicato alle foto scattate con **No** selezionato per **Rotazione auto immagine** nel menu di riproduzione;  222). In base alla composizione e alle pose dei soggetti, si potrebbero non ottenere i risultati desiderati; se non si è soddisfatti, rimuovere il segno di spunta da **Ritratto**.

## Ritocco rapido

Pulsante MENU →  menu di ritocco

Per creare copie con saturazione e contrasto migliorati. Il D-Lighting viene applicato, se necessario, per schiarire soggetti scuri o in controluce.

Premere  o  per scegliere la quantità di miglioramento. Premere  per copiare la foto.



## Correzione occhi rossi



Pulsante MENU →  menu di ritocco

Questa opzione è utilizzata per correggere l'effetto "occhi rossi" causato dal flash ed è disponibile solo con le foto scattate utilizzando il flash. La foto selezionata per la correzione occhi rossi può essere vista in anteprima nel display di modifica. Confermare l'effetto della correzione occhi rossi e premere  per creare una copia. Si noti che la correzione occhi rossi potrebbe non ottenere sempre i risultati sperati e potrebbe, in casi molto rari, essere applicata a parti dell'immagine che non hanno subito l'effetto occhi rossi; controllare attentamente l'anteprima prima di procedere.



## Raddrizzamento

Pulsante MENU →  menu di ritocco

Per creare una copia raddrizzata della foto selezionata. Premere  per ruotare la foto in senso orario fino a cinque gradi in incrementi di circa 0,25 gradi,  per ruotarla in senso antiorario (si noti che i bordi della foto saranno rifilati per creare una copia con gli angoli retti). Premere  per salvare la copia ritoccata.





## Controllo distorsione

Pulsante MENU →  menu di ritocco

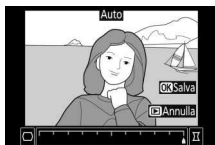
Per creare copie con distorsione periferica ridotta. Selezionare **Auto** per lasciare che la fotocamera corregga la distorsione automaticamente e quindi eseguire regolazioni finì usando il multi-selettore, oppure selezionare **Manuale** per ridurre la distorsione manualmente (si noti che **Auto** non è disponibile con foto scattate usando il controllo distorsione auto; vedere pagina 232).



Premere  per ridurre la distorsione a barilotto,  per ridurre la distorsione a cuscinetto (si noti che, utilizzando quantità maggiori del controllo distorsione, sarà tagliata una porzione maggiore dei bordi). Premere  per salvare la copia ritoccata.

### Auto

**Auto** è usato solamente per le foto scattate con obiettivi di tipo G, E e D (esclusi PC, fisheye e alcuni altri obiettivi); i risultati non sono garantiti con altri obiettivi.

## Distorsione prospettica

Pulsante MENU →  menu di ritocco

Per creare copie che riducono gli effetti della prospettiva che si ottengono scattando foto dalla base di un oggetto alto. Usare il multi-selettore per regolare la prospettiva (si noti che quantità maggiori di controllo della distorsione prospettica provocheranno quantità maggiori di bordi tagliati). Premere **OK** per salvare la copia ritoccata.

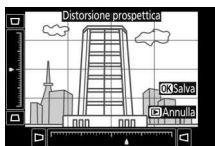



Prima



Dopo

## Fisheye

Pulsante MENU →  menu di ritocco



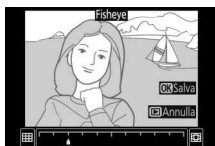

Per creare copie che sembrano essere state scattate con un obiettivo fisheye. Premere  per aumentare l'effetto (ciò aumenta anche la quantità che verrà ritagliata ai bordi della foto),  per ridurlo. Premere **OK** per salvare la copia ritoccata.



## Effetti filtro

Pulsante MENU →  menu di ritocco

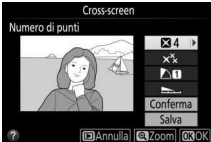
Dopo aver regolato gli effetti filtro come descritto di seguito, premere  per copiare la foto.

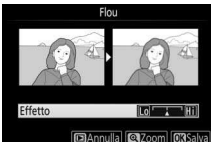

Opzione	Descrizione
<b>Skylight</b>	Per creare un effetto analogo a quello ottenuto utilizzando un filtro skylight, riducendo il blu della foto. 
<b>Filtro caldo</b>	Per creare una copia con effetti filtro a toni caldi, dando alla foto una dominante "calda" rossa.
<b>Cross-screen</b>	Per aggiungere effetti starburst alle sorgenti di luce. <ul style="list-style-type: none"> <li>• <b>Numero di punti:</b> scegliere tra quattro, sei o otto.</li> <li>• <b>Entità del filtro:</b> scegliere la luminosità delle sorgenti di luce interessate.</li> <li>• <b>Angolo del filtro:</b> scegliere l'angolazione dei punti.</li> <li>• <b>Entità dei punti:</b> scegliere l'entità dei punti.</li> <li>• <b>Conferma:</b> viene visualizzata un'anteprima degli effetti del filtro. Premere  per visualizzare un'anteprima della copia a pieno formato.</li> <li>• <b>Salva:</b> creare una copia ritoccata.</li> </ul> 
<b>Flou</b>	Aggiungere un effetto filtro flou. Premere  o  per scegliere l'intensità del filtro. 

## Monocromatico

Pulsante MENU →  menu di ritocco

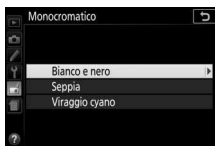
Copiare le foto in **Bianco e nero**, **Seppia** o **Viraggio ciano** (blu e bianco monocromatico).



Se si seleziona **Seppia** o **Viraggio ciano**, viene visualizzata un'anteprima dell'immagine selezionata; premere  per aumentare la saturazione del colore,  per ridurla. Premere  per creare una copia monocromatica.



*Per aumentare la saturazione*



*Per diminuire la saturazione*

## Sovrapposizione immagini

Pulsante MENU →  menu di ritocco

La sovrapposizione immagini combina due foto NEF (RAW) esistenti per creare un'unica foto che è salvata separatamente da quelle originali; i risultati, che fanno uso di dati RAW ottenuti dal sensore di immagine della fotocamera, sono visibilmente migliori delle sovrapposizioni create in una applicazione di gestione delle immagini. La nuova immagine è salvata con le impostazioni di dimensione e qualità dell'immagine attuali; prima di creare una sovrapposizione, impostare la dimensione e la qualità dell'immagine (☞ 98, 100; tutte le opzioni sono disponibili). Per creare una copia NEF (RAW), scegliere una qualità dell'immagine di **NEF (RAW)**.



### 1 Selezionare Sovrapposizione immagini.

Selezionare **Sovrapposizione immagini** nel menu di ritocco e premere .

Viene visualizzata la finestra di dialogo mostrata a destra, con **Foto 1** selezionata; premere  per visualizzare un elenco delle immagini in formato NEF (RAW) create con questa fotocamera.



## 2 Selezionare la prima foto.

Utilizzare il multi-selettore per selezionare la prima foto per la sovrapposizione. Premere e tenere premuto il pulsante  per visualizzare l'immagine selezionata a pieno formato.

Premere  per selezionare la foto evidenziata e tornare alla visualizzazione anteprima.





## 3 Selezionare la seconda foto.

L'immagine selezionata verrà visualizzata come **Foto 1**.

Selezionare **Foto 2** e premere , quindi selezionare la seconda foto come descritto allo step 2.



## 4 Regolare il guadagno.





Selezionare **Foto 1** o **Foto 2** e ottimizzare l'esposizione per la sovrapposizione premendo  o  per selezionare il guadagno da valori compresi tra 0,1 e 2,0. Ripetere la procedura per la seconda foto.

Il valore predefinito è 1,0; selezionare 0,5 per dimezzare il guadagno o 2,0 per raddoppiarlo. Gli effetti del guadagno sono visibili nella colonna **Antepr.**



## 5 Visualizzare la sovrapposizione in anteprima.

Per visualizzare in anteprima la composizione come mostrato a destra, premere  o  per posizionare il cursore nella colonna **Antepr.**, quindi

premere  o  per selezionare **Sovr.** e premere  (si noti che i colori e la luminosità nell'anteprima potrebbero differire dall'immagine finale). Per salvare la sovrapposizione senza visualizzare un'anteprima, selezionare **Salva**. Per tornare allo step 4 e selezionare nuove foto o regolare il guadagno, premere  (?).



## 6 Salvare la sovrapposizione.

Premere **OK** mentre è visualizzata l'anteprima per salvare la sovrapposizione. Dopo la creazione di una sovrapposizione, la foto ottenuta sarà visualizzata a pieno formato sul monitor.



### ✓ Sovrapposizione immagini

Solo foto NEF (RAW) con la stessa profondità bit possono essere combinate (☐ 227). La sovrapposizione presenta le stesse info foto della foto selezionata per **Foto 1**. Il commento per la foto attuale viene aggiunto alla sovrapposizione quando viene salvata; le informazioni copyright, tuttavia, non vengono copiate.

## Disegna contorno

Pulsante MENU →  menu di ritocco

Per creare una copia con contorno di una foto da utilizzare come base per la decorazione. Premere **OK** per salvare la copia ritoccata.

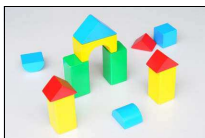

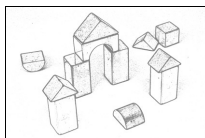

Prima



Dopo

## Foto disegno

Pulsante MENU →  menu di ritocco

Consente di rendere più nitidi i contorni e di semplificare la colorazione per un effetto poster. Premere  o  per rendere i contorni più spessi o più sottili. Premere  per salvare la copia ritoccata.







Prima



Dopo

## Bozzetto a colori

Pulsante MENU →  menu di ritocco

Per creare una copia di una foto che assomigli a un bozzetto fatto con matite colorate. Premere  o  per selezionare **Saturazione** o **Contorni** e premere  o  per cambiare. La saturazione può essere aumentata per rendere i colori più saturi o diminuita per un effetto monocromatico, slavato, mentre i contorni possono essere resi più spessi o più sottili. Contorni più spessi rendono i colori più saturi. Premere  per salvare la copia ritoccata.



















## Effetto miniatura

Pulsante MENU →  menu di ritocco

Per creare una copia che sembri essere una foto di un diorama. Funziona al meglio con foto scattate da una posizione in alto. L'area che sarà messa a fuoco nella copia viene indicata da una cornice gialla.

Per	Premere	Descrizione
Scegliere l'orientamento	 (?)	Premere  (?) per scegliere l'orientamento dell'area messa a fuoco.
Scegliere l'area messa a fuoco		Se l'area di applicazione dell'effetto è in orientamento orizzontale, premere  o  per posizionare la cornice che indica l'area della copia che sarà messa a fuoco.
		Se l'area di applicazione dell'effetto è in orientamento verticale, premere  o  per posizionare la cornice che indica l'area della copia che sarà messa a fuoco.
Scegliere la dimensione		Se l'area dell'effetto è in orientamento orizzontale, premere  o  per scegliere l'altezza.
		Se l'area dell'effetto è in orientamento verticale, premere  o  per scegliere la larghezza.
Creare una copia		Per creare una copia.

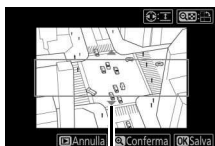

Area messa a fuoco

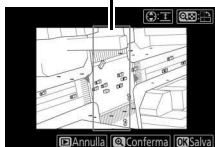

## Selezione colore

Pulsante MENU →  menu di ritocco



Per creare una copia nella quale solo le tinte selezionate appaiono a colori.

### 1 Selezionare **Selezione colore**.

Selezionare **Selezione colore** nel menu di ritocco e premere .





### 2 Selezionare una foto.

Selezionare una foto e premere  (per visualizzare l'immagine selezionata a pieno formato, premere e tenere premuto il pulsante .



### 3 Selezionare un colore.

Utilizzare il multi-selettore per posizionare il cursore su un oggetto e premere  per selezionare il colore dell'oggetto come quello che rimarrà nella copia finale (la fotocamera potrebbe non riuscire a rilevare i colori non saturi; scegliere un colore saturo). Per aumentare l'ingrandimento per una selezione precisa del colore, premere . Premere  (?) per ridurre l'ingrandimento.

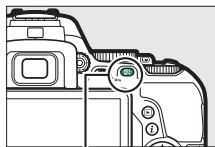

Pulsante  (AE-L/AF-L)

Colore selezionato



## 4 Selezionare la gamma colori.

Ruotare la ghiera di comando per selezionare la gamma colori per il colore selezionato.



Gamma colori



## 5 Scegliere la gamma colori.

Premere  $\odot$  o  $\ominus$  per aumentare o ridurre la gamma di tinte simili che saranno incluse nella foto finale. Scegliere valori compresi tra 1 e 7; si noti che valori più alti potrebbero includere tinte di altri colori.



## 6 Selezionare colori aggiuntivi.

Per selezionare colori aggiuntivi, ruotare la ghiera di comando per selezionare un'altra delle tre caselle di colori nella parte superiore del display e ripetere gli step 3–5 per selezionare un altro colore. Ripetere la procedura per un terzo colore, se desiderato. Per deselegionare il colore selezionato, premere  $\text{☒}$  (Per rimuovere tutti i colori, premere e tenere premuto  $\text{☒}$ . Verrà visualizzata una finestra di conferma; selezionare **Si**).



## 7 Salvare la copia modificata.

Premere  $\text{OK}$  per copiare la foto.



## Dipinto

Pulsante MENU →  menu di ritocco

Per creare una copia che enfatizza i dettagli e il colore per un effetto di dipinto.

Premere  per salvare la copia ritoccata.



Prima





Dopo

## Confronto affiancato

Per confrontare le copie ritoccate con le foto originali. Questa opzione è disponibile solo se il menu di ritocco viene visualizzato premendo il pulsante  e selezionando **Ritocco** quando una copia o una foto originale vengono riprodotte a pieno formato.

### 1 Selezionare una foto.

Selezionare una copia ritoccata (riconoscibile dall'icona ) o una foto che è stata ritoccata nella riproduzione a pieno formato. Premere , quindi selezionare **Ritocco** e premere .

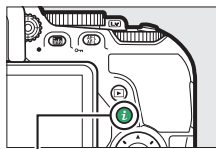

Pulsante 



## 2 Selezionare **Confronto affiancato**.

Selezionare **Confronto affiancato** nel menu di ritocco e premere **OK**.



## 3 Confrontare la copia con l'originale.

La foto originale è visualizzata a sinistra, la copia ritoccata a destra, con le opzioni utilizzate per creare la copia elencate nella parte superiore del display.

Premere **◀** o **▶** per commutare tra la foto originale e la copia ritoccata.

Premere e tenere premuto il pulsante **🔍** per visualizzare la foto selezionata a pieno formato. Se la copia è stata creata da due foto utilizzando

**Sovrapposizione immagini**, premere

**◀** o **▶** per visualizzare l'altra foto originale. Se esistono più copie dell'attuale foto originale, premere **◀** o **▶** per visualizzare le altre copie. Premere **OK** per tornare alla riproduzione con la foto selezionata visualizzata.

*Opzioni utilizzate per creare la copia*

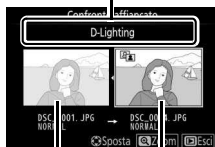



*Foto originale*

*Copia ritoccata*

### **✔** **Confronto affiancato**

La foto originale non sarà visualizzata se la copia è stata creata da una foto che è stata poi cancellata o che era protetta quando la copia è stata realizzata (📄 200).

## Impostazioni Recenti/ Mio Menu

Si può accedere sia alle impostazioni recenti, un menu che elenca le 20 impostazioni utilizzate più di recente, sia a Mio Menu, un menu personalizzato contenente fino a 20 opzioni selezionate dall'utente, premendo il pulsante **MENU** selezionando l'ultima scheda nell'elenco menu ( o ).



### Scelta di un menu

Utilizzare l'opzione **Scegli scheda** per scegliere il menu visualizzato.

#### **1** Selezionare **Scegli scheda**.

Selezionare **Scegli scheda** e premere .

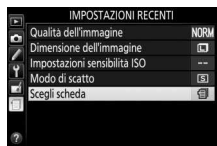

#### **2** Selezionare un menu.



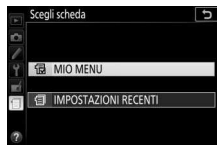

Selezionare  **MIO MENU** o

 **IMPOSTAZIONI RECENTI** e premere

 per visualizzare il menu selezionato.



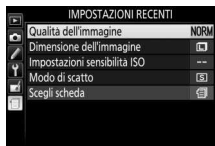

## **Impostazioni Recenti**

Quando  **IMPOSTAZIONI RECENTI** è selezionato per **Scegli scheda**, il menu elenca le 20 impostazioni utilizzate più di recente, con le ultime voci per prime. Premere  o  per selezionare un'opzione e premere  per confermare la selezione.



### **Rimozione di voci dal menu Impostazioni recenti**

Per rimuovere una voce dal menu impostazioni recenti, selezionarla e premere il pulsante . Viene visualizzata una finestra di dialogo di conferma; premere nuovamente  per cancellare la voce selezionata.

## **Mio Menu**

Selezionare  **MIO MENU** per **Scegli scheda** consente di accedere a un menu personalizzato contenente fino a 20 opzioni selezionate dai menu riproduzione, ripresa, personalizzazioni, impostazioni e ritocco. Seguire gli step indicati di seguito per aggiungere voci a, cancellare voci da e riordinare le voci in Mio Menu.

### **■ Aggiungere opzioni a Mio Menu**

#### **1** Selezionare **Aggiungi voci**.

Selezionare **Aggiungi voci** e premere .



#### **2** Selezionare un menu.

Selezionare il nome del menu che contiene l'opzione che si desidera aggiungere e premere .



### 3 Selezionare una voce.

Selezionare l'opzione di menu desiderata e premere **OK**.



### 4 Posizionare la nuova voce.

Premere **▲** o **▼** per spostare la nuova voce in alto o in basso in Mio Menu. Premere **OK** per aggiungere la nuova voce. Ripetere gli step 1-4 per selezionare voci aggiuntive.

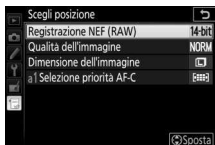

#### Aggiungere opzioni a Mio Menu

Le voci attualmente visualizzate in Mio Menu sono indicate da un segno di spunta. Le voci indicate da un'icona  non possono essere selezionate.

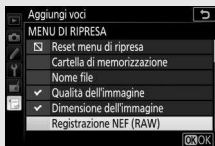



## ■ ■ **Cancelar opzioni da Mio Menu**

### **1** Selezionare **Rimuovi voci**.



Selezionare **Rimuovi voci** e premere .

### **2** Selezionare le voci.

Evidenziare le voci e premere  per selezionare o deselezionare. Le voci selezionate sono indicate da un segno di spunta.



### **3** **Cancelar le voci selezionate.**

Premere . Viene visualizzata una finestra di dialogo di conferma; premere nuovamente  per cancelar le voci selezionate.

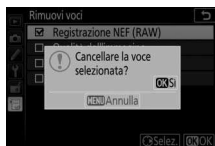

## ■ Riordinare le opzioni in Mio Menu

### 1 Selezionare **Classifica voci**.

Selezionare **Classifica voci** e premere .

### 2 Selezionare una voce.

Selezionare la voce che si desidera spostare e premere .

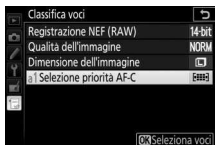

### 3 Posizionare la voce.

Premere  o  per spostare la voce in alto o in basso in Mio Menu e premere . Ripetete gli step 2–3 per riposizionare altre voci.



### 4 Tornare a Mio Menu.

Premere il pulsante **MENU** per tornare a Mio Menu.

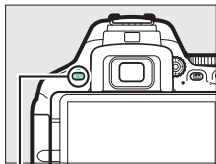

Pulsante MENU



# Note tecniche

Questo capitolo contiene informazioni su accessori compatibili, pulizia e conservazione della fotocamera e informazioni su che cosa fare in caso di messaggi di errore o se si riscontrano problemi nell'utilizzo della fotocamera.

## Obiettivi compatibili

### Obiettivi CPU compatibili

Questa fotocamera supporta l'autofocus solo con gli obiettivi CPU AF-S, AF-P e AF-I. Gli obiettivi AF-S hanno nomi che iniziano con **AF-S**, gli obiettivi AF-P con **AF-P** e gli obiettivi AF-I con **AF-I**. L'autofocus non è supportato con altri obiettivi autofocus (AF). La seguente tabella elenca le caratteristiche disponibili con gli obiettivi compatibili nella fotografia tramite mirino:

Obiettivo/ accessorio	Impostazione fotocamera		Modo messa a fuoco			Modo di ripresa		Sistema di misurazione esposimetrica	
	AF	MF (con telemetro elettronico)	MF	M	Altri modi	☑		☑ ☐	
						3D	Colore		
AF-S, AF-P, AF-I NIKKOR	✓	✓	✓	✓	✓	✓	—	✓ <sup>1</sup>	
Altri tipi G o D AF NIKKOR	—	✓	✓	✓	✓	✓	—	✓ <sup>1</sup>	
Serie NIKKOR PC-E <sup>2,3</sup>	—	✓ <sup>4</sup>	✓	✓	✓	✓	—	✓ <sup>1</sup>	
PC NIKKOR 19 mm f/4E ED <sup>3,5</sup>	—	✓ <sup>4</sup>	✓	✓	✓	✓	—	✓ <sup>1</sup>	
PC Micro 85 mm f/2.8D <sup>6</sup>	—	✓ <sup>4</sup>	✓	✓	—	✓	—	✓ <sup>1</sup>	
Moltiplicatore di focale AF-S/ AF-I	✓ <sup>7</sup>	✓ <sup>7</sup>	✓	✓	✓	✓	—	✓ <sup>1</sup>	
Altri AF NIKKOR (tranne gli obiettivi per F3AF)	—	✓ <sup>8</sup>	✓	✓	✓	—	✓	✓ <sup>1</sup>	
AI-P NIKKOR	—	✓ <sup>9</sup>	✓	✓	✓	—	✓	✓ <sup>1</sup>	

1 La misurazione spot consente di misurare il punto AF selezionato (☐ 128).

- 2 La manopola di decentramento per l'obiettivo PC-E NIKKOR 24 mm f/3.5D ED potrebbe entrare in contatto con il corpo macchina della fotocamera quando l'obiettivo viene ruotato. Inoltre, alcune combinazioni di decentramento e rotazione potrebbero non essere disponibili perché l'obiettivo entra a contatto con il corpo macchina della fotocamera.
  - 3 Decentrare e/o basculare l'obiettivo interferisce con l'esposizione.
  - 4 Non può essere utilizzato con decentramento o basculazione.
  - 5 Alcune combinazioni di decentramento e rotazione potrebbero non essere disponibili perché l'obiettivo entra a contatto con il corpo macchina della fotocamera.
  - 6 L'esposizione ottimale si ottiene solo se l'obiettivo è all'apertura massima e l'obiettivo non è decentrato o bascolato.
  - 7 Con apertura massima effettiva di f/5.6 o più veloce.
  - 8 Quando gli obiettivi AF 80–200 mm f/2.8, AF 35–70 mm f/2.8, AF 28–85 mm f/3.5–4.5 (Nuovo) o AF 28–85 mm f/3.5–4.5 vengono ingranditi al massimo alla distanza minima di messa a fuoco, l'indicatore di messa a fuoco (●) potrebbe apparire quando l'immagine sullo schermo smerigliato nel mirino non è messa a fuoco. Prima della ripresa, verificare che l'immagine sullo schermo del mirino sia messa a fuoco.
  - 9 Con apertura massima di f/5.6 o più veloce.
- Del disturbo sotto forma di linee potrebbe apparire durante l'autofocus quando i filmati vengono registrati a sensibilità ISO alte. Utilizzare la messa a fuoco manuale o il blocco della messa a fuoco.

### ✔ Obiettivi IX NIKKOR

Gli obiettivi IX NIKKOR non possono essere utilizzati.

### ✔ Identificazione degli obiettivi CPU e di tipo G, E e D

Gli obiettivi CPU possono essere identificati dalla presenza dei contatti CPU, gli obiettivi di tipo G, E e D dalla presenza di una lettera sul barilotto dell'obiettivo. Gli obiettivi di tipo G ed E non sono dotati di ghiera diaframma.

Contatti CPU

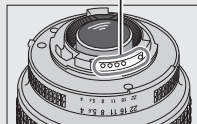

Obiettivo CPU

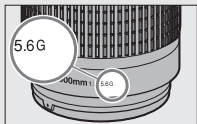

Obiettivo tipo G o E

Ghiera diaframma

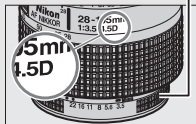

Obiettivo tipo D

Quando si utilizza un obiettivo CPU dotato di ghiera diaframma, bloccare la ghiera diaframma sull'apertura minima (numero f/ più alto).

### ✔ Misurazione matrix

Per la misurazione matrix, la fotocamera usa un sensore RGB da 2.016 pixel per impostare l'esposizione in base a distribuzione contrasto, colore, composizione e, con obiettivi di tipo G, E o D, alle informazioni sulla distanza (misurazione Color Matrix 3D II; con altri obiettivi CPU, la fotocamera usa la misurazione Color Matrix II, che non include informazioni sulla distanza 3D).

## **Obiettivi senza CPU compatibili**

Gli obiettivi senza CPU possono essere usati soltanto quando la fotocamera è in modo **M**. Se si seleziona un altro modo, lo scatto dell'otturatore viene disattivato. Il diaframma deve essere regolato manualmente mediante la ghiera diaframma e non è possibile usare il sistema di misurazione esposimetrica della fotocamera, il controllo flash i-TTL e altre caratteristiche che richiedono un obiettivo CPU. Alcuni obiettivi senza CPU non possono essere utilizzati; vedere "Accessori e obiettivi senza CPU non compatibili", di seguito.

Impostazione fotocamera  Obiettivo/accessorio	Modo messa a fuoco			Modo di ripresa	
	AF	MF (con telemetro elettronico)	MF	M	Altri modi
Obiettivi NIKKOR AI, AI modificati o obiettivi Nikon Serie E	—	✓ <sup>1</sup>	✓	✓ <sup>2</sup>	—
NIKKOR medico 120 mm f/4	—	✓	✓	✓ <sup>2,3</sup>	—
Reflex NIKKOR	—	—	✓	✓ <sup>2</sup>	—
PC NIKKOR	—	✓ <sup>4</sup>	✓	✓ <sup>2</sup>	—
Moltiplicatore di focale tipo AI	—	✓ <sup>5</sup>	✓	✓ <sup>2</sup>	—
Soffietto di estensione PB-6 <sup>6</sup>	—	✓ <sup>1</sup>	✓	✓ <sup>2</sup>	—
Anelli di estensione (serie PK 11A, 12 o 13; PN-11)	—	✓ <sup>1</sup>	✓	✓ <sup>2</sup>	—

1 Con apertura massima di f/5.6 o più veloce.

2 Non è possibile utilizzare l'indicatore di esposizione.

3 Può essere utilizzato con tempi di posa più lunghi del tempo sincro flash di uno o più step.

4 Non può essere utilizzato con decentramento o basculazione.

5 Con apertura massima effettiva di f/5.6 o più veloce.

6 Fissare in orientamento verticale (una volta fissato, è possibile utilizzarlo in orientamento orizzontale).

### Accessori e obiettivi senza CPU non compatibili

I seguenti accessori e obiettivi senza CPU NON possono essere utilizzati con la D5600:

- Moltiplicatore di focale AF TC-16A
- Obiettivi non AI
- Obiettivi che richiedono l'unità di messa a fuoco AU-1 (400 mm f/4.5, 600 mm f/5.6, 800 mm f/8, 1.200 mm f/11)
- Fisheye (6 mm f/5.6, 7,5 mm f/5.6, 8 mm f/8, OP 10 mm f/5.6)
- 2,1 cm f/4
- Anello di estensione K2
- 180–600 mm f/8 ED (numeri di serie 174041–174180)
- 360–1.200 mm f/11 ED (numeri di serie 174031–174127)
- 200–600 mm f/9.5 (numeri di serie 280001–300490)
- Obiettivi AF per F3AF (AF 80 mm f/2.8, AF 200 mm f/3.5 ED, moltiplicatore di focale AF TC-16)
- PC 28 mm f/4 (numeri di serie 180900 o precedenti)
- PC 35 mm f/2.8 (numeri di serie 851001–906200)
- PC 35 mm f/3.5 (tipo vecchio)
- Reflex 1.000 mm f/6.3 (tipo vecchio)
- Reflex 1.000 mm f/11 (numeri di serie 142361–143000)
- Reflex 2.000 mm f/11 (numeri di serie 200111–200310)

### **Illuminatore ausiliario AF**

L'illuminatore ausiliario AF ha un campo di circa 0,5–3,0 m; quando si usa l'illuminatore, usare un obiettivo con una lunghezza focale di 18–200 mm e rimuovere il paraluce. L'illuminatore ausiliario AF non è disponibile con i seguenti obiettivi:

- AF-S NIKKOR 14–24 mm f/2.8G ED
- AF-S NIKKOR 28–300 mm f/3.5–5.6G ED VR
- AF-S DX NIKKOR 55–300 mm f/4.5–5.6G ED VR
- AF-S VR Zoom-Nikkor 70–200 mm f/2.8G IF-ED
- AF-S NIKKOR 70–200 mm f/2.8G ED VR II
- AF-S Zoom-Nikkor 80–200 mm f/2.8D IF-ED
- AF-S NIKKOR 80–400 mm f/4.5–5.6G ED VR
- AF-S VR Nikkor 200 mm f/2G IF-ED
- AF-S NIKKOR 200 mm f/2G ED VR II
- AF-S VR Zoom-Nikkor 200–400 mm f/4G IF-ED
- AF-S NIKKOR 200–400 mm f/4G ED VR II



A distanze inferiori a 1 m, i seguenti obiettivi potrebbero bloccare l'illuminatore ausiliario AF e interferire con l'autofocus in condizioni di scarsa illuminazione:

- AF-S DX NIKKOR 10–24 mm f/3.5–4.5G ED
- AF-S NIKKOR 16–35 mm f/4G ED VR
- AF-S Zoom-Nikkor 17–35 mm f/2.8D IF-ED
- AF-S DX Zoom-Nikkor 17–55 mm f/2.8G IF-ED
- AF-S NIKKOR 18–35 mm f/3.5–4.5G ED
- AF-S DX NIKKOR 18–105 mm f/3.5–5.6G ED VR
- AF-S DX VR Zoom-Nikkor 18–200 mm f/3.5–5.6G IF-ED
- AF-S DX NIKKOR 18–200 mm f/3.5–5.6G ED VR II
- AF-S DX NIKKOR 18–300 mm f/3.5–5.6G ED VR
- AF-S DX NIKKOR 18–300 mm f/3.5–6.3G ED VR
- AF-S NIKKOR 20 mm f/1.8G ED
- AF-S NIKKOR 24–70 mm f/2.8G ED
- AF-S VR Zoom-Nikkor 24–120 mm f/3.5–5.6G IF-ED
- AF-S NIKKOR 24–120 mm f/4G ED VR
- AF-S NIKKOR 28 mm f/1.8G
- AF-S Zoom-Nikkor 28–70 mm f/2.8D IF-ED
- AF-S NIKKOR 35 mm f/1.4G
- AF-S NIKKOR 70–200 mm f/4G ED
- AF-S NIKKOR 70–200 mm f/4G ED VR
- AF-S NIKKOR 85 mm f/1.4G
- AF-S NIKKOR 85 mm f/1.8G
- AF-S VR Micro-Nikkor 105 mm f/2.8G IF-ED

### ✓ Il flash incorporato

Il flash incorporato può essere usato con obiettivi con lunghezze focali di 18–300 mm, sebbene in alcuni casi il flash potrebbe non essere in grado di illuminare interamente il soggetto a determinate distanze o lunghezze focali a causa di ombre dovute all'obiettivo (vedere la figura sotto), mentre gli obiettivi che bloccano la visuale del soggetto da parte dell'illuminatore riduzione occhi rossi potrebbero interferire con la riduzione occhi rossi. Rimuovere i paraluce per evitare ombre.

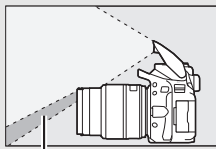

Ombra



Vignettatura

Il flash ha un campo minimo di circa 0,6 m e non può essere utilizzato nel campo macro di obiettivi zoom macro. È possibile che il flash non sia in grado di illuminare completamente il soggetto con i seguenti obiettivi a distanze inferiori a quelle qui indicate:

Obiettivo	Posizione dello zoom	Distanza minima senza vignettatura
AF-S DX NIKKOR 10–24 mm f/3.5–4.5G ED	24 mm	1,5 m
AF-S DX Zoom-Nikkor 12–24 mm f/4G IF-ED	24 mm	1,0 m
AF-S NIKKOR 16–35 mm f/4G ED VR	35 mm	1,0 m
AF-S DX NIKKOR 16–85 mm f/3.5–5.6G ED VR	24–85 mm	Nessuna vignettatura
AF-S Zoom-Nikkor 17–35 mm f/2.8D IF-ED	28 mm	1,0 m
	35 mm	Nessuna vignettatura
AF-S DX Zoom-Nikkor 17–55 mm f/2.8G IF-ED	28 mm	1,5 m
	35 mm	1,0 m
	45–55 mm	Nessuna vignettatura
AF-S NIKKOR 18–35 mm f/3.5–4.5G ED	24 mm	1,5 m
	28 mm	1,0 m
	35 mm	Nessuna vignettatura
AF Zoom-Nikkor 18–35 mm f/3.5–4.5D IF-ED	24 mm	1,0 m
	28–35 mm	Nessuna vignettatura

<b>Obiettivo</b>	<b>Posizione dello zoom</b>	<b>Distanza minima senza vignettatura</b>
AF-P DX NIKKOR 18–55 mm f/3.5–5.6G VR, AF-P DX NIKKOR 18–55 mm f/3.5–5.6G	18 mm	1,0 m
	24–55 mm	Nessuna vignettatura
AF-S DX Zoom-Nikkor 18–70 mm f/3.5–4.5G IF-ED	18 mm	1,0 m
	24–70 mm	Nessuna vignettatura
AF-S DX NIKKOR 18–105 mm f/3.5–5.6G ED VR	18 mm	2,5 m
	24 mm	1,0 m
	35–105 mm	Nessuna vignettatura
AF-S DX Zoom-Nikkor 18–135 mm f/3.5–5.6G IF-ED	18 mm	2,0 m
	24–135 mm	Nessuna vignettatura
AF-S DX NIKKOR 18–140 mm f/3.5–5.6G ED VR	18 mm	1,0 m
	24 mm	
	35–140 mm	Nessuna vignettatura
AF-S DX VR Zoom-Nikkor 18–200 mm f/3.5–5.6G IF-ED, AF-S DX NIKKOR 18–200 mm f/3.5–5.6G ED VR II	24 mm	1,0 m
	35–200 mm	Nessuna vignettatura
AF-S DX NIKKOR 18–300 mm f/3.5–5.6G ED VR	35–300 mm	1,0 m
AF-S DX NIKKOR 18–300 mm f/3.5–6.3G ED VR	35–300 mm	Nessuna vignettatura
AF-S NIKKOR 20 mm f/1.8G ED	20 mm	1,5 m
AF Zoom-Nikkor 20–35 mm f/2.8D IF	24 mm	2,5 m
	28 mm	1,0 m
	35 mm	Nessuna vignettatura
AF-S NIKKOR 24 mm f/1.4G ED	24 mm	1,0 m
AF-S NIKKOR 24–70 mm f/2.8G ED	35 mm	1,5 m
	50–70 mm	Nessuna vignettatura
AF-S VR Zoom-Nikkor 24–120 mm f/3.5–5.6G IF-ED	24 mm	1,0 m
	28–120 mm	Nessuna vignettatura
AF-S NIKKOR 24–120 mm f/4G ED VR	24 mm	1,5 m
	28–120 mm	Nessuna vignettatura
AF-S Zoom-Nikkor 28–70 mm f/2.8D IF-ED	35 mm	1,5 m
	50–70 mm	Nessuna vignettatura
AF-S NIKKOR 28–300 mm f/3.5–5.6G ED VR	28 mm	1,5 m
	35 mm	1,0 m
	50–300 mm	Nessuna vignettatura

Obiettivo	Posizione dello zoom	Distanza minima senza vignettatura
AF-S VR Zoom-Nikkor 200–400 mm f/4G IF-ED, AF-S NIKKOR 200–400 mm f/4G ED VR II	200 mm	4,0 m
	250 mm	3,0 m
	300 mm	2,5 m
PC-E NIKKOR 24 mm f/3.5D ED*	24 mm	3,0 m

\* Quando non decentrato o basculato.

Quando utilizzato con AF-S NIKKOR 14–24 mm f/2.8G ED, il flash non è in grado di illuminare completamente il soggetto a tutte le distanze.

### Calcolo dell'angolo di campo

Le dimensioni dell'area esposta da una fotocamera 35 mm sono  $36 \times 24$  mm. Le dimensioni dell'area esposta dalla D5600, invece, sono  $23,5 \times 15,6$  mm, cioè l'angolo di campo di una fotocamera 35 mm è circa 1,5 volte quello della D5600. La lunghezza focale approssimativa degli obiettivi per la D5600 in formato 35 mm può essere calcolata moltiplicando la lunghezza focale dell'obiettivo per circa 1,5.

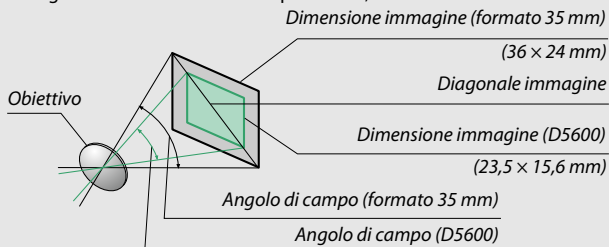

## Il Nikon Creative Lighting System (CLS)

Il sistema di illuminazione creativa avanzato (CLS) di Nikon offre una migliore comunicazione tra la fotocamera e le unità flash compatibili per un'eccellente fotografia flash. Il flash incorporato non si attiverà quando è collegato un flash esterno opzionale.

### ■ Unità flash compatibili con il sistema CLS

Le seguenti funzioni sono disponibili con le unità flash compatibili con CLS:

			SB-5000	SB-910, SB-900, SB-800	SB-700	SB-600	SB-500	SU-800	SB-R200	SB-400	SB-300	
Flash singolo	i-TTL	Fill flash con bilanciamento i-TTL per SLR digitale <sup>1</sup>	✓	✓	✓	✓	✓	—	—	✓	✓	
		Fill flash standard i-TTL per SLR digitale	✓ <sup>2</sup>	✓ <sup>2</sup>	✓	✓ <sup>2</sup>	✓	—	—	✓	✓	
	⊗A	Diaframma auto	✓	✓ <sup>3</sup>	—	—	—	—	—	—	—	
	A	Auto senza TTL	— <sup>4</sup>	✓ <sup>3</sup>	—	—	—	—	—	—	—	
	GN	Manuale con priorità alla distanza	✓	✓	✓	—	—	—	—	—	—	
	M	Manuale	✓	✓	✓	✓	✓ <sup>5</sup>	—	—	✓ <sup>5</sup>	✓ <sup>5</sup>	
	RPT	Lampi flash strobo	✓	✓	—	—	—	—	—	—	—	
Illuminazione avanzata senza cavi con comando ottico	Master	Controllo flash remoto	✓	✓	✓	—	✓ <sup>5</sup>	✓	—	—	—	
		i-TTL	✓	✓	✓	—	✓ <sup>5</sup>	—	—	—	—	
		[A:B]	Controllo flash wireless rapido	✓	—	✓	—	—	✓ <sup>6</sup>	—	—	—
		⊗A	Diaframma auto	✓	✓ <sup>7</sup>	—	—	—	—	—	—	—
		A	Auto senza TTL	—	✓	—	—	—	—	—	—	—
		M	Manuale	✓	✓	✓	—	✓ <sup>5</sup>	—	—	—	—
		RPT	Lampi flash strobo	✓	✓	—	—	—	—	—	—	—

		SB-5000	SB-910, SB-900, SB-800	SB-700	SB-600	SB-500	SU-800	SB-R200	SB-400	SB-300	
Illuminazione avanzata senza cavi con comando ottico	Remoto	i-TTL	✓	✓	✓	✓	✓	✓	—	—	
		[A:B]	✓	✓	✓	✓	✓	—	✓	—	
		⊗A/A	✓ <sup>8</sup>	✓ <sup>7</sup>	—	—	—	—	—	—	—
		M	✓	✓	✓	✓	✓	—	✓	—	—
		RPT	✓	✓	✓	✓	✓	—	—	—	—
Illuminazione avanzata senza cavi con radiocomando		—	—	—	—	—	—	—	—	—	
Comunicazione informazioni colore (flash)		✓	✓	✓	✓	✓	—	—	✓	✓	
Comunicazione informazioni colore (lampada LED)		—	—	—	—	✓	—	—	—	—	
Illuminatore AF per AF multi-area		✓	✓	✓	✓	—	✓ <sup>9</sup>	—	—	—	
Riduzione occhi rossi		✓	✓	✓	✓	✓	—	—	✓	—	
Selezione modo flash della fotocamera		—	—	—	—	✓	—	—	✓	✓	
Aggiornamento firmware unità flash della fotocamera		✓	✓ <sup>10</sup>	✓	—	✓	—	—	—	✓	

1 Non disponibile con misurazione spot.

2 Può anche essere selezionato con unità flash.

3 Selezione del modo ⊗A/A eseguita su unità flash usando le personalizzazioni. "A" sarà selezionato quando si usa un obiettivo senza CPU.

4 "A" sarà selezionato quando si usa un obiettivo senza CPU.

5 Può essere selezionato soltanto con la fotocamera (□ 246).

6 Disponibile solo durante la fotografia di primi piani.

7 "A" viene utilizzato con obiettivi senza CPU, indipendentemente dal modo selezionato con l'unità flash.

8 La scelta di ⊗A e A dipende dall'opzione selezionata con il flash master.

9 Disponibile solo in modo commander.

10 Gli aggiornamenti firmware per le unità SB-910 e SB-900 possono essere eseguiti dalla fotocamera.

**L'unità di pilotaggio commander senza cavi SU-800:** quando è innestata su una fotocamera compatibile con CLS, l'unità SU-800 può essere utilizzata come commander per le unità flash SB-5000, SB-910, SB-900, SB-800, SB-700, SB-600, SB-500 o SB-R200 in tre gruppi al massimo. L'unità SU-800 non è dotata di un flash.

## ■ ■ Altre unità flash

Le seguenti unità flash possono essere utilizzate nei modi Auto senza TTL e Manuale. Utilizzare con la fotocamera in modo di esposizione **S** o **M** e un tempo di posa di  $1/200$  sec. o più lungo selezionato.

Unità flash		SB-80DX, SB-28DX, SB-28, SB-26, SB-25, SB-24	SB-50DX <sup>1</sup>	SB-30, SB-27 <sup>2</sup> , SB-22S, SB-22, SB-20, SB-16B, SB-15	SB-23, SB-29 <sup>3</sup> , SB-21B <sup>3</sup> , SB-29S <sup>3</sup>
Modo flash					
<b>A</b>	<b>Auto senza TTL</b>	✓	—	✓	—
<b>M</b>	<b>Manuale</b>	✓	✓	✓	✓
	<b>Lampi flash strobo</b>	✓	—	—	—
<b>REAR</b>	<b>Sincro sulla seconda tendina<sup>4</sup></b>	✓	✓	✓	✓

- 1 Selezionare il modo **P**, **S**, **A** o **M**, abbassare il flash incorporato e utilizzare solamente il flash esterno opzionale.
- 2 Il modo flash viene impostato automaticamente su TTL e il pulsante di scatto viene disattivato. Impostare l'unità flash su **A** (flash automatico senza TTL).
- 3 L'autofocus è disponibile solamente con obiettivi AF-S VR Micro-Nikkor 105 mm f/2.8G IF-ED e AF-S Micro NIKKOR 60 mm f/2.8G ED.
- 4 Disponibile quando la fotocamera è utilizzata per selezionare il modo flash.

### L'adattatore sincro-flash AS-15



Quando l'adattatore sincro-flash AS-15 (disponibile separatamente) è innestato sulla slitta accessori della fotocamera, gli accessori flash possono essere collegati attraverso un cavo di sincronizzazione.

### Utilizzare esclusivamente accessori per flash Nikon

Utilizzare esclusivamente le unità flash Nikon. Voltaggi negativi o al di sopra di 250 V applicati alla slitta accessori possono non solo impedire il normale funzionamento, ma anche danneggiare i circuiti di sincronizzazione della fotocamera o del flash. Prima di utilizzare un'unità flash Nikon non elencata in questa sezione, rivolgersi a un centro assistenza autorizzato Nikon per ulteriori informazioni.

### ✔ Note relative ai flash esterni opzionali

Per istruzioni dettagliate, fare riferimento al manuale del lampeggiatore. Se l'unità flash supporta CLS, fare riferimento alla sezione sulle fotocamere SLR digitali compatibili con CLS. La D5600 non è inclusa nella categoria "SLR digitale" nei manuali di SB-80DX, SB-28DX e SB-50DX.

Se un flash esterno opzionale è collegato in modi di ripresa diversi da ,  e , il flash si attiva a ogni scatto, anche nei modi in cui il flash incorporato non può essere utilizzato.

Il controllo flash i-TTL può essere utilizzato a sensibilità ISO comprese tra 100 e 12800. Ad alte sensibilità ISO, il disturbo (linee) potrebbe apparire nelle foto scattate con alcuni flash esterni opzionali; se ciò si verifica, scegliere un valore più basso. Se l'indicatore di pronto lampo lampeggia per circa tre secondi dopo lo scatto di una foto, il flash è entrato in funzione a piena potenza e la foto potrebbe essere sottoesposta (solo per le unità flash compatibili con il sistema CLS; per informazioni sugli indicatori di esposizione e di carica flash su altre unità, vedere il manuale fornito con il flash).

Se si utilizza un cavo di sincronizzazione 17, 28 o 29 della serie SC per fotografie con flash separato, potrebbe non essere possibile ottenere un'esposizione corretta nel modo i-TTL. Consigliamo di scegliere la misurazione spot per selezionare il controllo flash i-TTL standard. Eseguire uno scatto di prova e controllare i risultati sul monitor.

Nel modo i-TTL, utilizzare il pannello del flash o il diffusore fornito con l'unità flash. Non utilizzare altri tipi di pannelli, come i pannelli diffusori, in quanto potrebbero causare un'esposizione non corretta.

Se si controlla sui flash esterni opzionali SB-5000, SB-910, SB-900, SB-800, SB-700 o SB-600 o sull'unità commander wireless SU-800 sono utilizzati per impostare la compensazione flash, apparirà  nella visualizzazione informazioni.



Le unità SB-5000, SB-910, SB-900, SB-800, SB-700, SB-600 e SB-500 e SB-400 forniscono la riduzione occhi rossi, mentre le unità SB-5000, SB-910, SB-900, SB-800, SB-700, SB-600 e SU-800 forniscono all'illuminatore ausiliario AF le seguenti limitazioni:

- **SB-5000:** l'illuminazione ausiliaria AF è disponibile con gli obiettivi AF 24–135 mm, tuttavia l'autofocus è disponibile solo con i punti AF mostrati a destra.

24–49 mm	
50–69 mm	
70–135 mm	

- **SB-910 e SB-900:** l'illuminazione ausiliaria AF è disponibile con gli obiettivi AF 17–135 mm, tuttavia l'autofocus è disponibile solo con i punti AF mostrati a destra.

17–19 mm	
20–105 mm	
106–135 mm	

- **SB-800, SB-600 e SU-800:** l'illuminazione ausiliaria AF è disponibile con gli obiettivi AF 24–105 mm, tuttavia l'autofocus è disponibile solo con i punti AF mostrati a destra.

24–34 mm	
35–49 mm	
50–105 mm	



## Altri accessori

Alla data di redazione, per la fotocamera D5600 erano disponibili gli accessori seguenti.

<b>Fonti di alimentazione</b>	<ul style="list-style-type: none"><li>• <b>Batteria ricaricabile Li-ion EN-EL14a</b> (□ 26): batterie ricaricabili EN-EL14a aggiuntive sono disponibili presso i rivenditori locali e i centri assistenza autorizzati Nikon. Possono essere utilizzate anche le batterie ricaricabili EN-EL14.</li><li>• <b>Caricabatteria MH-24</b> (□ 26): per ricaricare batterie ricaricabili EN-EL14a e EN-EL14.</li><li>• <b>Connettore di alimentazione EP-5A, adattatore CA EH-5b/EH-5c</b>: questi accessori possono essere usati per alimentare la fotocamera per lunghi periodi di tempo (è inoltre possibile usare adattatori CA EH-5a e EH-5). Un connettore di alimentazione EP-5A è necessario per collegare la fotocamera a EH-5c, EH-5b, EH-5a o EH-5; per ulteriori informazioni, vedere pagina 325.</li></ul>
<b>Copri slitta accessori</b>	<p><b>Copri slitta accessori BS-1</b>: un coperchio che protegge la slitta porta accessori. La slitta accessori è utilizzata per i flash esterni opzionali.</p>
<b>Filtri</b>	<ul style="list-style-type: none"><li>• I filtri per la fotografia con effetti speciali potrebbero interferire con l'autofocus o con il telemetro elettronico.</li><li>• La fotocamera D5600 non può essere utilizzata con filtri polarizzatori lineari. In alternativa, utilizzare i filtri polarizzanti circolari C-PL o C-PL II.</li><li>• I filtri Neutral Color (NC) sono consigliati per proteggere l'obiettivo.</li><li>• Per prevenire la formazione di immagini fantasma, non si consiglia l'uso di filtri quando il soggetto è inquadrato contro una luce intensa o quando una fonte di luce intensa si trova nell'inquadratura.</li><li>• Si consiglia di utilizzare la misurazione centrale con filtri con fattori di esposizione (fattori filtro) superiori a 1× (Y44, Y48, Y52, O56, R60, X0, X1, C-PL, ND25, ND4, ND45, ND8, ND85, ND400, A2, A12, B2, B8, B12). Per ulteriori dettagli, vedere il manuale del filtro.</li></ul>

## Accessori oculare mirino

- **Coprioculare DK-5** (☐ 80): impedisce che la luce che penetra attraverso il mirino appaia nella foto o interferisca con l'esposizione.
- **Lenti di correzione oculare DK-20C**: sono disponibili lenti con diottrie di  $-5$ ,  $-4$ ,  $-3$ ,  $-2$ ,  $0$ ,  $+0,5$ ,  $+1$ ,  $+2$  e  $+3$   $m^{-1}$  quando il comando di regolazione diottrica della fotocamera è sulla posizione neutra ( $-1$   $m^{-1}$ ). Si consiglia di utilizzare le lenti per la correzione oculare solo se non è possibile ottenere la messa a fuoco desiderata con il comando di regolazione diottrica incorporato (da  $-1,7$  a  $+0,5$   $m^{-1}$ ). Provare a utilizzare le lenti per la correzione oculare prima dell'acquisto per assicurarsi di poter ottenere la messa a fuoco desiderata. La conchiglia oculare in gomma non può essere usata con le lenti di correzione oculare.
- **Ingranditore DG-2**: il DG-2 ingrandisce la scena visualizzata al centro del mirino per una maggiore precisione durante la messa a fuoco. Necessario adattatore oculare (disponibile separatamente). Si noti che, poiché il DG-2 interferisce con il sensore di spegnimento monitor, potrebbe essere necessario selezionare **No** per la voce **Autospegnim. visualizz. info** nel menu impostazioni (☐ 265) quando questo accessorio è collegato.
- **Adattatore oculare DK-22**: il DK-22 viene usato quando si collega l'ingranditore DG-2. Il monitor non può essere ruotato con l'adattatore in posizione.
- **Mirino angolare DR-6**: il DR-6 viene applicato all'oculare mirino ad angolo retto, consentendo di visualizzare l'immagine nel mirino ad angolo retto rispetto all'obiettivo (per esempio, direttamente dall'alto quando la fotocamera è orizzontale). Il monitor non può essere ruotato con l'accessorio in posizione. Inoltre, poiché il DR-6 interferisce con il sensore di spegnimento monitor, potrebbe essere necessario selezionare **No** per la voce **Autospegnim. visualizz. info** nel menu impostazioni quando questo accessorio è collegato.

<b>Software</b>	<p><b>Camera Control Pro 2:</b> per controllare la fotocamera in remoto da un computer in modo da registrare filmati e foto e salvare le foto direttamente sull'hard disk del computer.</p> <p><b>Nota:</b> usare le versioni più recenti del software Nikon; vedere i siti web elencati a pagina xxi per le informazioni più recenti sui sistemi operativi supportati. Con le impostazioni predefinite, Nikon Message Center 2 controllerà periodicamente la presenza di aggiornamenti software e firmware Nikon quando si è effettuato l'accesso a un account nel computer e il computer è connesso a Internet. Un messaggio viene visualizzato automaticamente quando viene trovato un aggiornamento.</p>
<b>Tappi corpo</b>	<p><b>Tappo corpo BF-1B/Tappo corpo BF-1A:</b> il tappo corpo impedisce alla polvere di posarsi sullo specchio, sullo schermo del mirino e sul sensore di immagine quando non è inserito un obiettivo.</p>
<b>Telecomandi</b>	<ul style="list-style-type: none"> <li>• <b>Telecomando WR-R10/Telecomando WR-T10:</b> quando è collegato un telecomando WR-R10, la fotocamera può essere controllata in wireless usando un telecomando WR-T10 (□ 270).</li> <li>• <b>Telecomando WR-1</b> (□ 270): il WR-1 può funzionare come un trasmettitore o un ricevitore e viene usato in combinazione con un altro WR-1 o con un telecomando WR-R10 o WR-T10. Per esempio, un WR-1 può essere collegato al terminale accessori per l'uso come ricevitore, consentendo all'otturatore di essere rilasciato in remoto da un altro WR-1 che agisce da trasmettitore.</li> </ul>
<b>Microfoni</b>	<ul style="list-style-type: none"> <li>• <b>Microfono stereo ME-1</b> (□ 170)</li> <li>• <b>Microfono wireless ME-W1</b> (□ 170)</li> </ul>

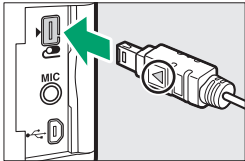
<b>Accessori terminale accessori</b>	<p>La D5600 è dotata di un terminale accessori per telecomandi <b>WR-1</b> e <b>WR-R10</b>, <b>cavi di scatto MC-DC2</b> (☐ 125) e <b>unità GPS GP-1/GP-1A</b> (☐ 269), che si collegano con il riferimento ◀ sul connettore allineato con ▶ accanto al terminale accessori (chiudere il coperchio di protezione connettori quando il terminale non è in uso).</p>	
<b>Cavi USB</b>	<b>Cavo USB UC-E20</b> (☐ 211, 214)	
<b>Cavi HDMI</b> (☐ 218)	<b>Cavo HDMI HC-E1:</b> un cavo HDMI con un connettore di tipo C per il collegamento con la fotocamera e un connettore di tipo A per il collegamento a dispositivi HDMI.	

### ■ Card di memoria approvate

La fotocamera supporta card di memoria SD, SDHC e SDXC, comprese le card SDHC e SDXC compatibili con UHS-I. Le card classificate di UHS Speed Classe 6 o superiore sono consigliate per la registrazione di filmati; l'utilizzo di card più lente potrebbe causare l'interruzione della registrazione. Quando si scelgono le card per l'uso in lettori di card, assicurarsi che siano compatibili con il dispositivo. Contattare il produttore per informazioni su caratteristiche, funzionamento e limitazioni sull'uso.



#### Accessori opzionali

La disponibilità può variare in base al Paese o alla regione. Visitare il nostro sito web o consultare la brochure per le informazioni più aggiornate.

## **Collegamento di un connettore di alimentazione e di un adattatore CA**

Spegnere la fotocamera prima di collegare un connettore di alimentazione e un adattatore CA opzionali.

### **1 Preparare la fotocamera.**

Aprire il coperchio del vano batteria (①) e i copriconnettori di alimentazione (②).

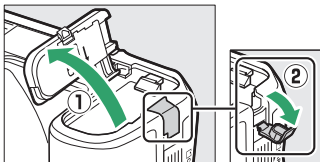

### **2 Inserire il connettore di alimentazione EP-5A.**

Assicurarsi di inserire il connettore orientandolo come illustrato, usando il connettore per mantenere il blocco batteria arancione premuto da un lato. Assicurarsi che il connettore sia completamente inserito.

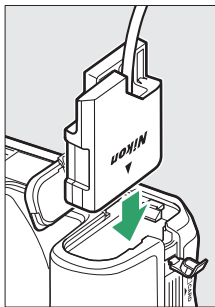

### **3 Chiudere il coperchio vano batteria.**

Posizionare il cavo del connettore di alimentazione in modo che passi attraverso l'alloggiamento del connettore di alimentazione e chiudere il coperchio vano batteria.

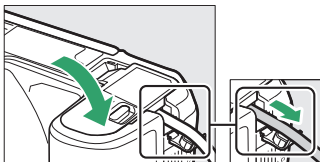

## 4 Collegare l'adattatore CA EH-5b/EH-5c.

Collegare il cavo di alimentazione dell'adattatore CA alla presa CA dell'adattatore CA (3) e il cavo di alimentazione alla presa CC (4). Un'icona  viene visualizzata nel monitor quando la fotocamera viene alimentata tramite l'adattatore CA e il connettore di alimentazione.

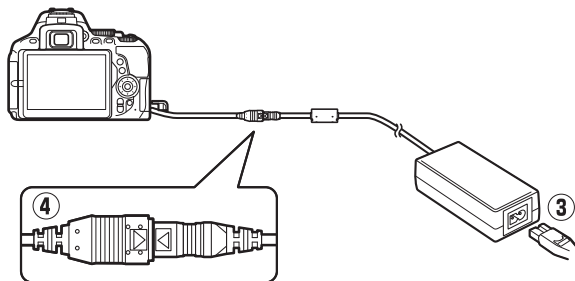



## Cura della fotocamera

### Conservazione

Quando la fotocamera non viene usata per un lungo periodo, rimuovere la batteria ricaricabile e conservarla in un luogo fresco e asciutto, con il copricontatti montato. Per evitare la formazione di ossidi e muffe, conservare la fotocamera in un ambiente asciutto e ben ventilato. Non conservare la fotocamera insieme a palline di naftalina o canfora e non collocarla in luoghi:

- poco ventilati o soggetti a livelli di umidità superiori al 60%
- vicini ad apparecchiature che creano forti campi elettromagnetici, come televisori o radio
- esposti a temperature superiori ai 50 °C o inferiori ai -10 °C

### Pulizia

<b>Corpo macchina della fotocamera</b>	Utilizzare una pompetta per rimuovere la polvere e altri residui, quindi strofinare delicatamente con un panno morbido e asciutto. Dopo avere utilizzato la fotocamera in spiaggia o al mare, ripulirla dalla sabbia e dal sale con un panno leggermente imbevuto di acqua distillata, quindi asciugarla accuratamente. <b>Importante:</b> <i>polvere o altri materiali estranei all'interno della fotocamera possono causare danni non coperti dalla garanzia.</i>
<b>Obiettivo, specchio e mirino</b>	Questi componenti in vetro possono essere facilmente danneggiati. Rimuovere la polvere e altri residui con una pompetta. Se si utilizza un nebulizzatore, reggerlo verticalmente per prevenire la fuoriuscita di liquidi. Per rimuovere impronte digitali o altre macchie, applicare una piccola quantità di detergente per obiettivi su un panno morbido e pulire con cura.
<b>Monitor</b>	Rimuovere la polvere e altri residui con una pompetta. Durante la rimozione di impronte digitali e altre macchie, strofinare delicatamente la superficie con un panno morbido o pelle di camoscio. Non esercitare pressione, poiché ciò potrebbe causare danni o malfunzionamenti.

*Non utilizzare alcol, diluenti o altri prodotti chimici volatili.*

## **Pulizia del sensore di immagine**

Se si sospetta che polvere o sporco presenti sul filtro appaiano nelle foto, pulire il filtro mediante l'opzione **Pulisci sensore di immagine** nel menu impostazioni. È possibile pulire il sensore in qualsiasi momento utilizzando l'opzione **Pulisci ora** o effettuare la pulizia automaticamente al momento dell'accensione o dello spegnimento della fotocamera.

### ■ ■ "Pulisci ora"

Tenendo la fotocamera con la base in basso, selezionare **Pulisci sensore di immagine** nel menu impostazioni, quindi selezionare **Pulisci ora** e premere **OK**. La fotocamera controllerà il sensore di immagine, quindi avvierà la pulizia. **b54** lampeggia nel mirino e non è possibile effettuare altre operazioni mentre la pulizia è in corso. Non rimuovere o scollegare la fonte di alimentazione fino al termine della pulizia, quando è visualizzato il menu impostazioni.

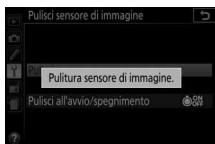
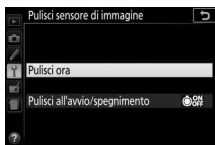
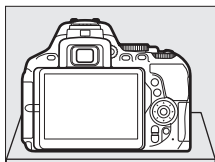

## ■ "Pulisci all'avvio/spegnimento"

- 1 Selezionare Pulisci all'avvio/spegnimento.**  
Selezionare **Pulisci sensore di immagine**, quindi selezionare **Pulisci all'avvio/spegnimento** e premere **OK**.

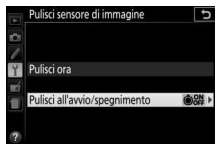

- 2 Selezionare un'opzione.**  
Selezionare un'opzione e premere **OK**.  
Scegliere tra **Pulisci all'avvio**, **Pulisci allo spegnimento**, **Pulisci ad avvio e spegnim.** e **Pulitura**.

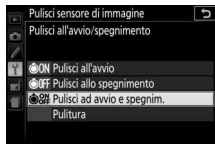

### ✓ Pulizia del sensore di immagine

L'utilizzo dei controlli della fotocamera all'avvio interrompe la pulizia del sensore di immagine.

La pulizia viene eseguita facendo vibrare il sensore di immagine. Se non si riesce a rimuovere completamente la polvere utilizzando le opzioni nel menu **Pulisci sensore di immagine**, pulire il sensore manualmente (☎ 330) o rivolgersi a un centro assistenza autorizzato Nikon.

Se la pulizia del sensore di immagine viene effettuata più volte in successione, tale operazione potrebbe essere disattivata temporaneamente per proteggere la circuitazione interna della fotocamera. La pulizia potrà essere effettuata di nuovo dopo una breve pausa.

## ■ Pulizia manuale

Se non si riescono a rimuovere le impurità dal sensore di immagine utilizzando l'opzione **Pulisci sensore di immagine** nel menu impostazioni (☰ 328), si può pulire il sensore manualmente come descritto di seguito. Tuttavia, si noti che il sensore è estremamente fragile e può venire facilmente danneggiato. Nikon consiglia di rivolgersi solo a tecnici autorizzati Nikon per la pulizia del sensore.



### 1 Caricare la batteria ricaricabile.

È necessaria una fonte di alimentazione affidabile durante il controllo o la pulizia del sensore di immagine. Accertarsi che la batteria ricaricabile sia completamente carica prima di procedere.

### 2 Rimuovere l'obiettivo.

Spegnere la fotocamera e rimuovere l'obiettivo.

### 3 Selezionare M-Up per pulizia sensore.

Accendere la fotocamera e selezionare **M-Up per pulizia sensore** nel menu impostazioni e premere  (si noti che questa opzione non è disponibile con livelli della batteria ricaricabile di  o inferiori).

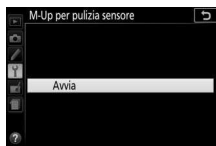

### 4 Premere .

Sul monitor viene visualizzato il messaggio mostrato a destra.

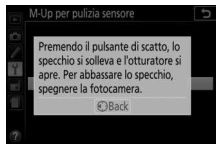

### 5 Sollevare lo specchio.

Premere il pulsante di scatto fino in fondo. Lo specchio si solleva e la tendina dell'otturatore si apre, consentendo di vedere il sensore di immagine.



## 6 Esaminare il sensore di immagine.

Reggendo la fotocamera in modo che la luce cada sul sensore di immagine, esaminare l'interno della fotocamera per verificare se sono presenti polvere o altri residui. Se non è presente materiale estraneo, procedere allo step 8.

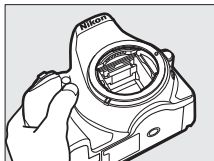

## 7 Pulire il sensore.

Eliminare la polvere e altri residui dal filtro con una pompetta. Non utilizzare una pompetta con pennellino, poiché le setole potrebbero danneggiare il sensore. Lo sporco che non può essere rimosso con una pompetta deve essere rimosso solo da tecnici autorizzati Nikon. Non toccare né strofinare il sensore per nessun motivo.

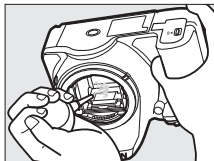

## 8 Spegnerla fotocamera.

Lo specchio si riabbassa e la tendina dell'otturatore si chiude. Riposizionare l'obiettivo o il tappo corpo.

### Utilizzo di una fonte di alimentazione affidabile

La tendina dell'otturatore è fragile e può essere facilmente danneggiata. Se la fotocamera si spegne mentre lo specchio è sollevato, la tendina dell'otturatore si chiude automaticamente. Attenersi alle precauzioni seguenti per prevenire danni alla tendina:

- Non spegnere la fotocamera né rimuovere o scollegare l'alimentazione quando lo specchio è sollevato.
- Se la batteria ricaricabile si scarica mentre lo specchio è sollevato, viene emesso un segnale acustico e la spia autoscatto lampeggia per avvertire che la tendina dell'otturatore sta per chiudersi, quindi lo specchio si abbassa nel giro di due minuti circa. Terminare immediatamente le operazioni di pulizia o controllo.

### ✔ Impurità sul sensore di immagine

Il materiale estraneo che penetra nella fotocamera quando gli obiettivi o i tappi corpo vengono rimossi o cambiati (o, in rari casi, il lubrificante o particelle sottili dalla fotocamera stessa) potrebbe depositarsi sul sensore di immagine e risultare visibile nelle foto scattate in determinate condizioni. Per proteggere la fotocamera quando non è inserito un obiettivo, riposizionare sempre il tappo corpo in dotazione con la fotocamera, prestando attenzione a rimuovere prima tutta la polvere e altri residui eventualmente presenti sull'innesto fotocamera, sull'innesto dell'obiettivo e sul tappo corpo. Evitare di montare il tappo corpo o cambiare gli obiettivi in ambienti polverosi.

Se dovessero essere presenti impurità sul sensore di immagine, utilizzare l'opzione di pulizia del sensore di immagine come descritto a pagina 328. Se il problema persiste, pulire il sensore manualmente (☐ 330) o far pulire il sensore da tecnici autorizzati Nikon. Le foto in cui si nota la presenza di materiale estraneo sul sensore possono essere ritoccate usando le opzioni di pulizia immagine disponibili in alcune applicazioni di elaborazione immagini.

### ✔ Manutenzione della fotocamera e degli accessori

La fotocamera è un apparecchio di precisione che richiede una manutenzione regolare. Nikon consiglia di rivolgersi al rivenditore presso cui è stato effettuato l'acquisto o a un centro assistenza autorizzato Nikon per un controllo della fotocamera ogni uno-due anni e per una revisione ogni tre-cinque anni (si noti che le operazioni di controllo e revisione sono a pagamento). Se la fotocamera viene utilizzata a livello professionale, è particolarmente importante sottoporla a controlli e revisioni frequenti. Durante il controllo e la revisione, è necessario fornire anche tutti gli eventuali accessori regolarmente utilizzati con la fotocamera, come gli obiettivi o i flash esterni opzionali.

## Cura della fotocamera e della batteria ricaricabile: precauzioni

**Non far cadere:** è possibile che il prodotto non funzioni correttamente se sottoposto a urti o vibrazioni forti.

**Tenere asciutto:** questo prodotto non è impermeabile ed è possibile che non funzioni correttamente se immerso nell'acqua o se esposto ad alti livelli di umidità. Meccanismi interni arrugginiti possono causare danni irreparabili.

**Evitare gli sbalzi improvvisi di temperatura:** gli sbalzi di temperatura improvvisi, per esempio quando si entra o esce da un ambiente riscaldato durante una giornata fredda, possono provocare la formazione di condensa all'interno del dispositivo. Per prevenire la formazione di condensa, collocare la fotocamera in una custodia da trasporto o una borsa di plastica prima di sottoporla a sbalzi di temperatura improvvisi.

**Tenere lontano da forti campi magnetici:** non utilizzare né conservare questa unità in prossimità di apparecchiature che producono forti radiazioni elettromagnetiche o campi magnetici. Le cariche elettrostatiche o i campi magnetici forti creati da apparecchiature come i radiotrasmettitori possono interferire con il funzionamento del monitor, danneggiare i dati salvati sulla card di memoria o alterare la circuitazione interna del prodotto.

**Non lasciare l'obiettivo puntato verso il sole:** non lasciare l'obiettivo puntato verso il sole o verso un'altra sorgente di luce forte per periodi prolungati. La luce intensa potrebbe danneggiare il sensore di immagine o determinare un effetto di sfocature bianche nelle foto.

**Spegnere sempre il prodotto prima di collegare o scollegare la fonte di alimentazione:** non scollegare il prodotto e non rimuovere la batteria ricaricabile quando il prodotto è acceso o durante la registrazione o la cancellazione delle foto. Un'interruzione netta dell'alimentazione in queste circostanze potrebbe provocare la perdita di dati o danneggiare la memoria o la circuitazione interna del prodotto. Per limitare il rischio di interruzione accidentale dell'alimentazione, evitare di trasportare il prodotto da un luogo a un altro quando l'adattatore CA è collegato.

**Pulizia:** quando si pulisce il corpo macchina della fotocamera, utilizzare una pompetta per rimuovere la polvere e altri residui, quindi strofinare delicatamente con un panno morbido e asciutto. Dopo avere utilizzato la fotocamera in spiaggia o al mare, ripulirla dalla sabbia e dal sale con un panno leggermente imbevuto di acqua pulita, quindi asciugarla accuratamente.

L'obiettivo e lo specchio possono essere facilmente danneggiati. La polvere e altri residui devono essere rimossi delicatamente con una pompetta. Quando si utilizza un nebulizzatore, reggerlo verticalmente per prevenire la fuoriuscita di liquidi. Per rimuovere le impronte digitali o altre macchie dall'obiettivo, applicare una piccola quantità di detergente per lenti su un panno morbido e pulire con cura l'obiettivo.

Vedere "Pulizia del sensore di immagine" (☐ 328, 330) per informazioni sulla pulizia del sensore di immagine.

**Non toccare la tendina dell'otturatore:** la tendina dell'otturatore è estremamente sottile e può essere danneggiata facilmente. Non esercitare pressione sulla tendina, non urtarla con gli accessori di pulizia né sottoporla a forti correnti d'aria provenienti da una pompetta per nessun motivo. Queste azioni potrebbero graffiare, deformare o rompere la tendina.

**Conservazione:** per evitare la formazione di ossidi e muffe, conservare la fotocamera in un ambiente asciutto e ben ventilato. Se si sta utilizzando un adattatore CA, scollegare l'adattatore per evitare incendi. Se si prevede di non utilizzare il prodotto per un periodo di tempo prolungato, rimuovere la batteria ricaricabile per evitare eventuali perdite e conservare la fotocamera in una borsa di plastica contenente materiale disidratante. Tuttavia, non conservare la custodia della fotocamera in una borsa di plastica, poiché il materiale potrebbe deteriorarsi. Si noti che il materiale disidratante perde gradualmente le sue capacità di assorbimento dell'umidità e deve essere sostituito a intervalli regolari.

Per prevenire la formazione di ossidi e muffe, estrarre la fotocamera dal luogo in cui viene conservata almeno una volta al mese. Accendere la fotocamera e premere il pulsante di scatto alcune volte prima di riporla.

Conservare la batteria ricaricabile in un luogo fresco e asciutto. Riposizionare il copricontatti prima di riporre la batteria ricaricabile nel luogo di conservazione.



**Note sul monitor:** il monitor è costruito con precisione estremamente alta; almeno il 99,99% dei pixel è effettivo, con non più dello 0,01% mancante o difettoso. Di conseguenza, sebbene questi display possano contenere pixel che risultano sempre accesi (di colore bianco, rosso, blu o verde) o sempre spenti (di colore nero), ciò non rappresenta un malfunzionamento e non produce alcun effetto sulle immagini registrate con il dispositivo.

In presenza di una luce intensa, può risultare difficile visualizzare le immagini sul monitor.

Non esercitare pressione sul monitor, poiché potrebbe danneggiarsi o funzionare in modo anomalo. La polvere e altri residui sul monitor possono essere rimossi con una pompetta. Le macchie possono essere rimosse strofinando leggermente la superficie con un panno morbido o con pelle di camoscio. Se il monitor dovesse rompersi, fare attenzione a non ferirsi con i frammenti di vetro ed evitare il contatto dei cristalli liquidi del monitor con la pelle, gli occhi o la bocca.

**Effetto moiré:** l'effetto moiré è una trama di interferenza creata dall'interazione di un'immagine contenente un reticolo di elementi ripetuti regolarmente, per esempio la trama di un tessuto oppure le finestre di un edificio, con il reticolo del sensore di immagine della fotocamera. Se si nota la presenza di effetto moiré nelle foto, provare a variare la distanza dal soggetto, ad aumentare o ridurre l'ingrandimento oppure a cambiare l'angolo fra il soggetto e la fotocamera.

**La batteria ricaricabile e il caricabatteria:** le batterie ricaricabili possono perdere liquidi o esplodere se maneggiate in modo inopportuno. Leggere e rispettare gli avvisi e le precauzioni indicati alle pagine xiii–xvi del presente manuale. Osservare le necessarie precauzioni nel maneggiare le batterie ricaricabili e i caricabatteria:













- Utilizzare esclusivamente batterie ricaricabili approvate per l'uso in questo apparecchio.
- Non esporre la batteria ricaricabile a fiamme o calore eccessivo.
- Mantenere i terminali della batteria ricaricabile puliti.
- Spegnerne il prodotto prima di sostituire la batteria ricaricabile.
- Rimuovere la batteria ricaricabile dalla fotocamera o dal caricabatteria quando non è utilizzata e riposizionare il copricontatti. Questi dispositivi utilizzano piccole quantità di carica anche quando sono spenti e possono scaricare la batteria ricaricabile fino a renderla inutilizzabile. Se la batteria ricaricabile non sarà utilizzata per un certo periodo di tempo, inserirla nella fotocamera e scaricarla completamente prima di rimuoverla e conservarla in un luogo con una temperatura ambiente compresa tra 15 °C e 25 °C (evitare luoghi estremamente caldi o freddi). Ripetere questa procedura almeno una volta ogni sei mesi.

- L'accensione e lo spegnimento ripetuti della fotocamera quando la batteria ricaricabile è completamente scarica abbreviano la durata della batteria. Le batterie ricaricabili completamente scariche devono essere caricate prima dell'uso.
- La temperatura interna della batteria ricaricabile potrebbe aumentare mentre la batteria ricaricabile viene utilizzata. Cercare di caricare la batteria ricaricabile mentre la temperatura interna è elevata provoca dei cali di prestazione della batteria ricaricabile, che potrebbe non essere ricaricabile oppure ricaricabile solo in parte. Attendere che la batteria ricaricabile si raffreddi prima di ricaricarla.
- Ricaricare la batteria ricaricabile all'interno a temperature ambiente di 5 °C–35 °C. Non utilizzare la batteria ricaricabile a temperature ambiente inferiori a 0 °C o superiori a 40 °C; la mancata osservanza di questa precauzione potrebbe danneggiare la batteria ricaricabile o ridurne le prestazioni. La capacità potrebbe essere ridotta e i tempi di ricarica potrebbero aumentare a temperature della batteria ricaricabile comprese tra 0 °C e 15 °C e tra 45 °C e 60 °C. La batteria ricaricabile non si carica se la temperatura è inferiore a 0 °C o superiore a 60 °C.
- Se la spia **CHARGE** lampeggia velocemente (circa otto volte al secondo) durante la ricarica, confermare che la temperatura sia nella gamma corretta, quindi scollegare il caricabatteria e rimuovere e poi reinserire la batteria ricaricabile. Se il problema persiste, interrompere immediatamente l'uso e portare la batteria ricaricabile e il caricabatteria al rivenditore o a un centro assistenza autorizzato Nikon.
- Non muovere il caricabatteria e non toccare la batteria ricaricabile durante la ricarica. La mancata osservanza di questa precauzione potrebbe, in casi molto rari, far sì che il caricabatteria visualizzi una carica completata quando la batteria ricaricabile è stata caricata solo parzialmente. Rimuovere e reinserire la batteria ricaricabile per ricominciare la ricarica.
- Il prolungato caricamento della batteria ricaricabile quando questa è già completamente carica potrebbe diminuire le prestazioni della batteria ricaricabile.
- Un sensibile calo della durata di utilizzo di una batteria ricaricabile completamente carica a temperatura ambiente indica che deve essere sostituita. Acquistare una nuova batteria ricaricabile EN-EL14a.
- Utilizzare il caricabatteria solo con batterie ricaricabili compatibili. Scollegarlo quando non viene utilizzato.
- Non mettere in cortocircuito i terminali del caricabatteria. La mancata osservanza di questa precauzione potrebbe causare surriscaldamento o arrecare danni al caricabatteria.

- Caricare la batteria ricaricabile prima dell'uso. Se si scattano foto in occasioni importanti, preparare una batteria ricaricabile di scorta e tenerla completamente carica. A seconda della propria posizione, potrebbe risultare difficile acquistare delle batterie ricaricabili di sostituzione in tempi brevi. Si noti che, nelle giornate fredde, la capacità delle batterie ricaricabili potrebbe diminuire. Accertarsi che la batteria ricaricabile sia completamente carica prima di scattare foto all'esterno in condizioni climatiche rigide. Tenere una batteria ricaricabile di scorta in un luogo caldo e passare dall'una all'altra secondo necessità. Una volta riscaldata, una batteria ricaricabile fredda può recuperare una parte della carica perduta.
- Le batterie ricaricabili usate sono una risorsa; riciclarle secondo le norme locali.

## Impostazioni disponibili

La tabella seguente elenca le impostazioni che possono essere regolate in ciascun modo. Si noti che alcune impostazioni potrebbero non essere disponibili a seconda delle opzioni selezionate.

													
Sensibilità ISO	—	—	✓	✓ <sup>1</sup>	✓ <sup>1</sup>	—	✓ <sup>1</sup>	✓ <sup>1</sup>	✓ <sup>1</sup>	✓ <sup>1</sup>	✓ <sup>1</sup>	✓ <sup>1</sup>	✓ <sup>1</sup>
Bilanciamento del bianco	—	—	✓	—	—	—	—	—	—	—	—	—	—
Imposta Picture Control	—	—	✓	—	—	—	—	—	—	—	—	—	—
D-Lighting attivo	— <sup>2</sup>	— <sup>2</sup>	✓	— <sup>2</sup>	— <sup>2</sup>	—	—	— <sup>2</sup>	—	—	—	—	—
HDR (high dynamic range)	—	—	✓	—	—	—	—	—	—	—	—	—	—
NR su esposizioni lunghe	✓	✓	✓	✓	✓	—	✓	✓	✓	✓	✓	✓	✓
NR su ISO elevati	✓	✓	✓	✓	✓	—	✓	✓	✓	✓	✓	✓	✓
Ripresa time-lapse	✓	✓	✓	✓	✓	—	—	—	—	—	—	—	—
Modo messa a fuoco (mirino)	✓	✓	✓	✓	✓	—	✓	✓	✓	✓	✓	✓	✓
Modo area AF (mirino)	✓	✓	✓	✓	✓	—	✓	✓	✓	—	✓	✓	✓
Modo messa a fuoco (live view/filmato)	✓	✓	✓	✓	✓	✓	✓	✓	✓	✓	✓	✓	✓
Modo area AF (live view/filmato)	—	—	✓	✓	✓	✓ <sup>3</sup>	✓	✓ <sup>3</sup>	✓ <sup>3</sup>	—	✓ <sup>3</sup>	✓	✓

			P, S, A, M					VI, POP					
<b>Altre impostazioni</b>	Misurazione esposimetrica	—	✓	—	—	—	—	—	—	—	—	—	—
	Bracketing	—	✓	—	—	—	—	—	—	—	—	—	—
	Compensazione flash	—	✓	✓	✓	—	—	—	—	—	—	—	—
	Compensazione esposizione	—	✓	✓	✓	✓	—	—	—	—	—	—	—
	Modo flash	✓	—	✓	✓ <sup>4</sup>	—	—	✓	✓	✓	—	—	—
<b>Menu personalizzazioni</b>	a3: Illuminatore AF incorporato	✓	✓	✓	✓ <sup>5</sup>	✓ <sup>6</sup>	—	✓	✓	✓	—	✓	✓
	e1: Controllo flash incorporato/Flash opzionale	—	—	✓	—	—	—	—	—	—	—	—	—
	e2: Opzioni auto bracketing	—	—	✓	—	—	—	—	—	—	—	—	—

- 1 **Controllo automatico ISO** non è disponibile.
- 2 Fissato su **Auto**.
- 3 AF a inseguim. soggetto non è disponibile.
- 4 Non disponibile nel modo .
- 5 Non disponibile nel modo .
- 6 Disponibile solo nei modi , e .

## Risoluzione dei problemi

Se la fotocamera non funziona secondo le attese, consultare l'elenco dei problemi comuni qui di seguito prima di rivolgersi a un rivenditore o un centro assistenza autorizzato Nikon.

### **Batteria ricaricabile/Display**

---

**La fotocamera è accesa ma non risponde:** attendere la fine della registrazione. Se il problema persiste, spegnere la fotocamera. Se la fotocamera non si spegne, rimuovere e reinserire la batteria ricaricabile o, se si sta usando un adattatore CA, scollegare e ricollegare l'adattatore CA. Si noti che, sebbene i dati attualmente in corso di registrazione andranno persi, i dati che sono stati già registrati non saranno alterati dalla rimozione o disconnessione della fonte di alimentazione.

---

**Il mirino non è messo a fuoco:** regolare la messa a fuoco del mirino (☐ 41). Se non si riesce a correggere il problema, selezionare autofocus singolo (**AF-S**; ☐ 82), AF a punto singolo ([\*]); ☐ 87) e il punto AF centrale, quindi inquadrare un soggetto ad alto contrasto nel punto AF centrale e premere il pulsante di scatto a metà corsa per mettere a fuoco la fotocamera. Con la fotocamera messa a fuoco, utilizzare il comando di regolazione diottrica per mettere perfettamente a fuoco il soggetto nel mirino. Se necessario, la messa a fuoco del mirino può essere regolata ulteriormente utilizzando lenti correttive opzionali (☐ 322).

---

**Il mirino è scuro:** inserire una batteria ricaricabile completamente carica (☐ 26, 27).

---

**Il display si spegne senza avviso:** scegliere ritardi maggiori per la Personalizzazione c2 (**Timer di autospegnimento**; ☐ 240).

---

**La visualizzazione informazioni non appare nel monitor:** il pulsante di scatto è premuto a metà corsa o il sensore di spegnimento monitor ha spento il display. Se la visualizzazione informazioni non appare dopo aver rimosso il dito dal pulsante di scatto o dopo essersi allontanati dal sensore di spegnimento monitor, confermare che sia selezionato **Si** per **Display info automatico** (☐ 265) e che la batteria ricaricabile sia carica (☐ 26).

---

**Il display del mirino non risponde ed è offuscato:** i tempi di risposta e la luminosità del display del mirino variano in base alla temperatura.

---

---

Sono visibili linee sottili intorno al punto AF attivo oppure il display diventa rosso quando è selezionato il punto AF: questi fenomeni sono normali per questo tipo di mirino e non indicano un malfunzionamento.

---

## Ripresa (tutti i modi)

---

**La fotocamera impiega tempo per accendersi:** cancellare file o cartelle.

---

**Scatto disattivato:**

- La card di memoria è bloccata, piena oppure non inserita (☐ 27, 351).
  - **Blocca scatto** è selezionato per **Blocco scatto con slot vuoto** (☐ 268) e non è inserita alcuna card di memoria (☐ 27).
  - Il flash incorporato è in fase di caricamento (☐ 54).
  - La fotocamera non è messa a fuoco (☐ 50).
  - Collegato obiettivo CPU dotato di ghiera diaframma ma diaframma non bloccato sul numero f/ più alto (☐ 307).
  - Un obiettivo senza CPU è collegato ma la fotocamera non è in modo **M** (☐ 308).
- 

**Nel modo di ripresa in sequenza viene scattata una sola foto a ogni pressione del pulsante di scatto:** lo scatto continuo non è disponibile se il flash incorporato si attiva (☐ 77, 101).

---

**La foto finale è più grande dell'area visualizzata nel mirino:** la copertura dell'inquadratura orizzontale e verticale del mirino è di circa il 95%.

---

**Le foto non sono messe a fuoco:**

- Non è collegato un obiettivo AF-S, AF-P o AF-I: usare obiettivi AF-S, AF-P o AF-I o mettere a fuoco manualmente.
  - La fotocamera non è in grado di mettere a fuoco con l'autofocus: utilizzare la messa a fuoco manuale o il blocco della messa a fuoco (☐ 86, 93, 95).
  - La fotocamera è in modo di messa a fuoco manuale: mettere a fuoco manualmente (☐ 95).
- 

**La messa a fuoco non si blocca quando il pulsante di scatto viene premuto a metà corsa:** usare il pulsante  $\text{AF-L}$  (☐) per bloccare la messa a fuoco quando il live view è disattivato e **AF-C** è selezionato per modo messa a fuoco o quando si fotografano soggetti in movimento nel modo **AF-A** (☐ 93).

---

---

**Impossibile selezionare il punto AF:**

- È selezionato **[AF-ON]** (**Area AF auto**; □ 88): scegliere un altro modo area AF.
- Premere il pulsante di scatto a metà corsa per avviare il timer di standby (□ 53).

---

**Impossibile selezionare il modo area AF:** messa a fuoco manuale selezionata (□ 82, 95).

---

**L'illuminatore ausiliario AF non si accende:**

- L'illuminatore ausiliario AF non si accende se **AF-C** è selezionato per modo autofocus (□ 82) o se è selezionato autofocus continuo quando la fotocamera è in modo **AF-A**. Scegliere **AF-S**. Se è selezionata un'opzione diversa da **[AF-ON]** (**Area AF auto**) per modo area AF, selezionare il punto AF centrale (□ 87, 90).
- La fotocamera è attualmente in live view.
- **No** è selezionato per la Personalizzazione a3 (**Illuminatore AF incorporato**, □ 237).
- L'illuminatore si è spento automaticamente. L'illuminatore potrebbe riscaldarsi con un uso continuato; attendere che si raffreddi.

---

**Non è possibile modificare la dimensione delle foto: Qualità dell'immagine** impostato su **NEF (RAW)** (□ 99).

---

**La fotocamera impiega molto tempo per la registrazione delle foto:**

- A seconda delle condizioni di ripresa e delle prestazioni della card di memoria, la spia di accesso card di memoria potrebbe accendersi per circa un minuto dopo il termine della ripresa nei modi di scatto continuo.
  - Disattivare la riduzione del disturbo su esposizioni lunghe (□ 230).
-



---

**Del disturbo (punti luminosi, pixel luminosi distribuiti in modo casuale, effetto nebbia o linee) appare nelle foto:**

- Punti luminosi, pixel luminosi distribuiti in modo casuale, effetto nebbia o linee possono essere ridotti abbassando la sensibilità ISO.
- Utilizzare l'opzione **NR su esposizioni lunghe** nel menu di ripresa per limitare il verificarsi di punti luminosi o effetto nebbia in foto scattate con tempi di posa più lunghi di 1 sec. (☐ 230).
- Effetto nebbia e punti luminosi potrebbero indicare che la temperatura interna della fotocamera è diventata alta a causa di alte temperature ambientali, esposizioni lunghe o cause simili: spegnere la fotocamera e attendere che si raffreddi prima di ricominciare la ripresa.
- Ad alte sensibilità ISO, delle linee potrebbero apparire nelle foto scattate con alcuni flash esterni opzionali; se ciò si verifica, scegliere un valore più basso.
- Ad alte sensibilità ISO, compresi i valori alti selezionati con il controllo automatico sensibilità ISO, i pixel luminosi distribuiti in modo casuale possono essere ridotti selezionando **Alta, Normale o Moderata** per **NR su ISO elevati** nel menu di ripresa (☐ 231).
- Ad alte sensibilità ISO, punti luminosi, pixel luminosi distribuiti in modo casuale, effetto nebbia o linea potrebbero essere più evidenti nelle esposizioni lunghe e nelle foto scattate ad alte temperature ambiente o con D-Lighting attivo attivato, **Uniforme** selezionato per **Imposta Picture Control** (☐ 155) o valori estremi selezionati per i parametri Picture Control (☐ 158).
- In modo , pixel luminosi distribuiti in modo casuale, effetto nebbia o linee potrebbero essere più evidenti in immagini scattate con luce moderata.

---

**Impossibile scegliere un modo di scatto:** la selezione del modo di scatto non è disponibile quando il monitor è spento (☐ 75). Si noti che il sensore di spegnimento monitor potrebbe spegnere il monitor automaticamente quando si mette l'occhio sul mirino.

---

---

**Il segnale acustico non viene emesso:**

- **No** è selezionato per **Opzioni segnale acustico > Segnale acustico sì/no** (☐ 263).
- La fotocamera è in modo di scatto silenzioso (☐ 78) oppure si sta registrando un filmato (☐ 164).
- Sono selezionati **MF** o **AF-C** come modo messa a fuoco o il soggetto si muove quando è selezionato **AF-A** (☐ 82).

---

**Appaiono macchie nelle foto:** pulire gli elementi frontale e posteriore dell'obiettivo. Se il problema persiste, effettuare una pulizia del sensore di immagine (☐ 328).

---

**La data non è sovrastampata sulle foto:** un'opzione NEF (RAW) è selezionata per qualità dell'immagine (☐ 99, 243).

---

**L'audio non è registrato con i filmati: Microfono spento** è selezionato per **Impostazioni filmato > Microfono** (☐ 169).

---

**Live view termina in modo inaspettato o non si avvia:** live view potrebbe terminare automaticamente per evitare danni ai circuiti interni della fotocamera se:

- La temperatura ambiente è alta
- La fotocamera è stata utilizzata per periodi prolungati nel modo live view o per registrare filmati
- La fotocamera è stata utilizzata nei modi di scatto continuo per periodi prolungati

Se il live view non si avvia quando si cerca di avviarlo, attendere che i circuiti interni si raffreddino e riprovare. Si noti che la fotocamera potrebbe risultare calda al tatto, ma ciò non indica un malfunzionamento.

---

**Artefatti dell'immagine appaiono durante live view:** "disturbo" (pixel luminosi distribuiti in modo casuale, effetto nebbia o linee) e colori imprevisti potrebbero apparire se si ingrandisce la vista attraverso l'obiettivo (☐ 53) durante live view; nei filmati, la quantità e la distribuzione di pixel luminosi distribuiti in modo casuale, effetto nebbia e punti luminosi sono influenzati dalle dimensioni del fotogramma e dalla frequenza fotogrammi (☐ 168). Pixel luminosi distribuiti in modo casuale, effetto nebbia o punti luminosi potrebbero insorgere anche come risultato di aumenti della temperatura dei circuiti interni della fotocamera durante live view; uscire da live view quando la fotocamera non è in uso.

---

---

**Effetto flicker (sfarfallio della luce) o righe appaiono durante il live view o la registrazione dei filmati:** scegliere un'opzione per **Riduzione dello sfarfallio** che corrisponda alla frequenza dell'alimentazione CA locale (☐ 268).

---

**Righe luminose appaiono durante il live view o la registrazione dei filmati:** un'insegna lampeggiante, un flash o un'altra fonte di luce di breve durata è stata utilizzata durante il live view o la registrazione del filmato.

---

**L'opzione di menu non può essere selezionata:** alcune opzioni non sono disponibili in tutti i modi.

---

## **Ripresa (P, S, A, M)**

---

### **Scatto disattivato:**

- È collegato un obiettivo senza CPU: ruotare la ghiera di selezione modo della fotocamera su **M** (☐ 308).
  - Ghiera di selezione modo ruotata su **S** dopo aver selezionato il tempo di posa di "Bulb (Posa B)" o "Time (Posa T)" nel modo **M**: scegliere un nuovo tempo di posa (☐ 121).
  - Se il bracketing del bilanciamento del bianco è attivo, lo scatto dell'otturatore viene disattivato e la visualizzazione numero di esposizioni rimanenti nel mirino lampeggia se non è disponibile spazio sufficiente nella card di memoria per registrare tutte le foto nella sequenza di bracketing. Inserire una nuova card di memoria.
- 

### **Non è disponibile la gamma completa dei tempi di posa:**

- Flash in uso (☐ 106).
  - Quando è selezionato **Si** per **Impostazioni filmato > Impost. filmato manuali** nel menu di ripresa, la gamma di tempi di posa disponibili varia con la frequenza fotogrammi (☐ 169).
- 

**Impossibile selezionare il diaframma desiderato:** la gamma di diaframmi disponibili varia in base all'obiettivo utilizzato.

---

### **I colori sono innaturali:**

- Regolare il bilanciamento del bianco affinché corrisponda alla fonte di luce (☐ 140).
  - Regolare le impostazioni di **Imposta Picture Control** (☐ 155).
- 

**Impossibile misurare il bilanciamento del bianco:** il soggetto è troppo scuro o troppo luminoso (☐ 147).

---

---

**Impossibile selezionare l'immagine come fonte per il bilanciamento del bianco premisurato:** l'immagine non è stata creata con la D5600 (☐ 149).

---

**Bracketing bilanciamento del bianco non disponibile:** un'opzione di qualità dell'immagine NEF (RAW) o NEF + JPEG selezionata per qualità dell'immagine (☐ 98).

---

**Gli effetti del Picture Control differiscono da foto a foto:** **A** (auto) è selezionato per nitidezza, chiarezza, contrasto o saturazione. Per ottenere risultati costanti su una serie di foto, scegliere un'altra impostazione (☐ 159).

---

**La misurazione esposimetrica non può essere modificata:** il blocco esposizione automatica è in effetto (☐ 130).

---

**Impossibile utilizzare la compensazione dell'esposizione:** la fotocamera è nel modo **M**. Scegliere un altro modo. (☐ 118, 132).

---

**Appaiono disturbi (aree rossastre o altri artefatti) nelle esposizioni lunghe:** attivare la riduzione disturbo su esposizioni lunghe (☐ 230).

---

## **Riproduzione**

---

**L'immagine in formato NEF (RAW) non viene riprodotta:** la foto è stata scattata con qualità dell'immagine di NEF (RAW) + JPEG (☐ 98).

---

**Non è possibile visualizzare le immagini registrate con altre fotocamere:** le immagini registrate con fotocamere di altre marche potrebbero non essere visualizzate correttamente.

---

**Alcune foto non sono visualizzate durante la riproduzione:** selezionare **Tutte** per **Cartella di riproduzione** (☐ 221).

---

**Le foto con orientamento verticale (ritratto) vengono visualizzate in orientamento orizzontale (paesaggio):**

- Selezionare **Sì** per **Ruota foto verticali** (☐ 222).
  - La foto è stata scattata con **No** selezionato per **Rotazione auto immagine** (☐ 222).
  - La foto è visualizzata nel modo mostra foto scattata (☐ 221).
  - La fotocamera era puntata verso l'alto o verso il basso al momento dello scatto della foto (☐ 222).
- 

**Impossibile cancellare l'immagine:**

- L'immagine è protetta: rimuovere la protezione (☐ 200).
  - La card di memoria è bloccata (☐ 350).
-

---

**Impossibile ritoccare l'immagine:** la foto non può essere modificata ulteriormente con questa fotocamera (☐ 279).

---

**Impossibile selezionare la foto per la stampa:** la foto è in formato NEF (RAW). Trasferire le foto al computer e stampare utilizzando Capture NX-D (☐ 210).

Le foto NEF (RAW) possono essere salvate in formato JPEG utilizzando **Elaborazione NEF (RAW)** (☐ 280).

---

**L'immagine non viene visualizzata sul televisore:** il cavo HDMI (☐ 218) non è collegato correttamente.

---

**La fotocamera non risponde al comando a distanza del televisore HDMI-CEC:**

- Selezionare **Si** per **HDMI > Controllo periferica** nel menu impostazioni (☐ 219).
  - Regolare le impostazioni HDMI-CEC per il televisore come descritto nella documentazione fornita con il dispositivo.
- 

**Impossibile trasferire le foto al computer:** il sistema operativo non è compatibile con la fotocamera o con il software di trasferimento. Usare un lettore di card per copiare le foto sul computer.

---

**L'opzione immagine "dust off" in Capture NX-D non ha l'effetto desiderato:** la pulizia del sensore di immagine cambia la posizione della polvere sul sensore di immagine. I dati di riferimento immagine "dust off" registrati prima della pulizia del sensore di immagine non possono essere utilizzati con le foto scattate dopo aver eseguito la pulizia del sensore di immagine. I dati di riferimento immagine "dust off" registrati dopo aver eseguito la pulizia del sensore di immagine non possono essere utilizzati con le foto scattate prima di aver eseguito la pulizia del sensore di immagine (☐ 266).

---

**Il computer mostra le immagini in formato NEF (RAW) in modo differente dalla fotocamera:** il software di terze parti non mostra gli effetti di Picture Control, D-Lighting attivo o controllo vignettatura. Utilizzare Capture NX-D (☐ 210).

---

## **Bluetooth e Wi-Fi (Reti wireless)**

---

**Gli smart device non visualizzano l'SSID della fotocamera (nome rete):**

- Confermare che **Disattiva** è selezionato per **Modalità aereo** nel menu impostazioni della fotocamera (☐ 271).
  - Confermare che **Attiva** è selezionato per **Bluetooth > Connessione alla rete** nel menu impostazioni della fotocamera.
  - Provare a spegnere il Wi-Fi dello smart device e quindi a riaccenderlo.
- 

**Impossibile connettersi a smart device utilizzando NFC:** scegliere un altro metodo di collegamento.

---

**Impossibile connettersi a stampanti wireless e ad altri dispositivi wireless:** questa fotocamera è in grado di connettersi solo a dispositivi in cui è stata installata l'app SnapBridge.

---

## **Varie**

---

**La data di registrazione non è corretta:** impostare l'orologio della fotocamera (☐ 40, 262).

---



**L'opzione di menu non può essere selezionata:** alcune opzioni non sono disponibili con determinate combinazioni di impostazioni o quando non è inserita una card di memoria (☐ 27, 277, 338).



---

## Messaggi di errore

In questa sezione sono elencati gli indicatori e i messaggi di errore che appaiono nel mirino e sul monitor.

### Icone di avviso

Un  lampeggiante sul monitor o un  nel mirino indicano che un avviso o un messaggio di errore può essere visualizzato sul monitor premendo il pulsante  (?).

Indicatore		Soluzione	
Monitor	Mirino		
<b>Bloccare la ghiera diaframma sull'apertura minima (numero f/ maggiore).</b>	<b>F E E</b> (lampeggia)	Impostare la ghiera diaframma sull'apertura minima (numero f/ più alto).	307
<b>Obiettivo non montato</b>	<b>F - -/?</b> (lampeggia)	<ul style="list-style-type: none"><li>• Montare obiettivi NIKKOR non IX.</li><li>• Se è montato un obiettivo senza CPU, selezionare il modo M.</li></ul>	307 123
<b>Prima di scattare le foto, ruotare l'anello zoom per estendere l'obiettivo.</b>	<b>F - -</b> (lampeggia)	È collegato un obiettivo con un pulsante barilotto per obiettivo ritraibile con il barilotto obiettivo retratto. Premere il pulsante barilotto per obiettivo ritraibile e ruotare l'anello zoom per estendere l'obiettivo.	31
<b>Scatto disattivato. Caricare la batteria.</b>	 /? (lampeggia)	Spegnere la fotocamera e ricaricare o sostituire la batteria ricaricabile.	26, 27
<b>Imp. utiliz. questa batteria, non comunica correttam. con la fotocam. Per usare la fotocam. in modo sicuro, scegliere una batteria adatta a questa fotocamera.</b>	 (lampeggia)	Utilizzare una batteria ricaricabile approvata da Nikon.	321

Indicatore		Soluzione	📖
Monitor	Mirino		
<b>Errore inizializzazione. Spegner la fotocamera e riprovare la procedura di accensione.</b>	 (lampeggia)	Spegnere la fotocamera, rimuovere e riposizionare la batteria ricaricabile, quindi riprovare la procedura di accensione.	27
<b>Livello batteria basso. Completare l'operazione e spegnere subito la fotocamera.</b>	—	Terminare la pulizia, spegnere la fotocamera e ricaricare o sostituire la batteria ricaricabile.	331
<b>Ora non impostata</b>	 (lampeggia)	Impostare l'orologio della fotocamera.	40, 262
<b>Card di memoria non inserita</b>	 (lampeggia)	Spegnere la fotocamera e confermare che la card sia inserita correttamente.	27
<b>Card di memoria bloccata. Spostare il selettore in posizione di scrittura.</b>	 (lampeggia)	La card di memoria è bloccata (protezione scrittura). Spostare l'interruttore di protezione scrittura in posizione di "scrittura".	—
<b>Impossibile accedere alla card di memoria. Inserirne un'altra.</b>	 (lampeggia)	<ul style="list-style-type: none"> <li>• Usare una card approvata.</li> <li>• Formattare la card. Se il problema persiste, la card potrebbe essere danneggiata. Contattare un centro assistenza autorizzato Nikon.</li> <li>• Errore nella creazione di una nuova cartella. Cancellare file o inserire una nuova card di memoria.</li> <li>• Inserire una nuova card di memoria.</li> <li>• La Eye-Fi card sta ancora emettendo il segnale wireless dopo la selezione di <b>Disattiva per Caricamento Eye-Fi</b>. Per chiudere la trasmissione wireless, spegnere la fotocamera e rimuovere la card.</li> </ul>	324 259  27, 205  27  274



Indicatore		Soluzione	📖
Monitor	Mirino		
<b>Non disponibile se la Eye-Fi card è bloccata.</b>	<b>[E d]/[Err]</b> (lampeggia)	La Eye-Fi card è bloccata (protezione scrittura). Spostare l'interruttore di protezione scrittura in posizione di "scrittura".	—
<b>Questa card non è formattata. Formattare la card.</b>	<b>[For]</b> (lampeggia)	Formattare la card o spegnere la fotocamera e inserire una nuova card di memoria.	27, 259
<b>Card piena</b>	<b>FuL/G/?</b> (lampeggia)	<ul style="list-style-type: none"> <li>• Ridurre la qualità o la dimensione.</li> <li>• Cancellare foto.</li> <li>• Inserire una nuova card di memoria.</li> </ul>	98 205 27
—	● (lampeggia)	La fotocamera non può eseguire la messa a fuoco con l'autofocus. Cambiare la composizione o mettere a fuoco manualmente.	50, 86, 95
<b>Soggetto troppo chiaro</b>	? (lampeggia)	<ul style="list-style-type: none"> <li>• Utilizzare una sensibilità ISO inferiore.</li> <li>• Utilizzare un filtro ND commerciale.</li> <li>• Nel modo: <ul style="list-style-type: none"> <li><b>S</b> Ridurre il tempo di posa</li> <li><b>A</b> Scegliere un diaframma più chiuso (numero f/ più alto)</li> <li><b>[?]</b> Scegliere un altro modo di ripresa</li> </ul> </li> </ul>	107 321 121 122 4, 65
<b>Soggetto troppo scuro</b>		<ul style="list-style-type: none"> <li>• Utilizzare una sensibilità ISO superiore.</li> <li>• Utilizzare il flash.</li> <li>• Nel modo: <ul style="list-style-type: none"> <li><b>S</b> Allungare il tempo di posa</li> <li><b>A</b> Scegliere un diaframma più aperto (numero f/ più basso)</li> </ul> </li> </ul>	107 101 121 122

Indicatore		Soluzione	📖
Monitor	Mirino		
"Posa B" non disp. in modo S	$b \omega \text{ L } b / \text{?}$ (lampeggia)	Cambiare tempo di posa o selezionare il modo M.	121, 123
"Posa T" non disp. in modo S	- - / ? (lampeggia)		
"Posa B" non disp. in modo HDR	$b \omega \text{ L } b / \text{?}$ (lampeggia)	<ul style="list-style-type: none"> <li>• Cambiare il tempo di posa.</li> <li>• Disattivare HDR.</li> </ul>	124, 125 138
"Posa T" non disp. in modo HDR	- - / ? (lampeggia)		
Riprese intervallate	—	I menu e la riproduzione non sono disponibili mentre sono in corso le foto intervallate. Per mettere in pausa, premere $\text{ⓧ}$ .	109
Fotografia time-lapse	—	I menu e la riproduzione non sono disponibili mentre è in corso la fotografia time-lapse.	175

Indicatore		Soluzione	📖
Monitor	Mirino		
—	⚡ (lampeggia)	Il flash è stato attivato a piena potenza. Controllare la foto sul monitor; se è sottoesposta, regolare le impostazioni e riprovare.	—
—	⚡/🔍 (lampeggia)	<ul style="list-style-type: none"> <li>• Utilizzare il flash.</li> <li>• Cambiare la distanza dal soggetto, il diaframma, la distanza del flash o la sensibilità ISO.</li> <li>• La lunghezza focale dell'obiettivo è minore di 18 mm: usare una lunghezza focale maggiore.</li> <li>• È collegato un flash esterno opzionale SB-400 o SB-300: il flash è in posizione di lampo riflesso o la distanza di messa a fuoco è molto corta. Continuare la ripresa; se necessario, aumentare la distanza di messa a fuoco per evitare che appaiano ombre nella foto.</li> </ul>	101 106, 107, 122  —  —
<b>Errore. Premere di nuovo il pulsante di scatto.</b>	⊗ (lampeggia)	Rilasciare l'otturatore. Se l'errore persiste o si presenta di frequente, rivolgersi a un centro assistenza autorizzato Nikon.	—
<b>Errore di avvio. Contattare un centro assistenza autorizzato Nikon.</b>		Consultare un centro assistenza autorizzato Nikon.	—
<b>Errore di misurazione</b>			
<b>Impossibile avviare live view. Attendere che la fotocamera si raffreddi.</b>	—	Attendere che i circuiti interni si raffreddino prima di riprendere il live view o la registrazione del filmato.	344

Indicatore		Soluzione	📖
Monitor	Mirino		
La cartella non contiene immagini.	—	La cartella selezionata per la riproduzione non contiene foto. Selezionare una cartella contenente foto dal menu <b>Cartella di riproduzione</b> o inserire una card di memoria contenente foto.	27, 221
Impossibile visualizzare il file.	—	Non è possibile riprodurre il file nella fotocamera.	—
Impossibile selezionare questo file.	—	Le foto create con altri dispositivi non possono essere ritoccate.	278
Il filmato non può essere modificato.	—	<ul style="list-style-type: none"> <li>• I filmati creati con altri dispositivi non possono essere modificati.</li> <li>• I filmati devono avere una durata minima di due secondi.</li> </ul>	278
			178
Nessuna foto da ritoccare.	—	La card di memoria non contiene immagini in formato NEF (RAW) da usare con <b>Elaborazione NEF (RAW)</b> .	280
Accesso alla rete non disponibile. Attendere che la fotocamera si raffreddi.	—	Spegnere la fotocamera e riprovare dopo aver atteso che la fotocamera si raffreddi.	—

Indicatore		Soluzione	📖
Monitor	Mirino		
Controllare la stampante.	—	Controllare la stampante. Per riprendere, selezionare <b>Continua</b> (se disponibile).	— *
Controllare la carta.	—	La carta non è delle dimensioni selezionate. Inserire carta del formato corretto e selezionare <b>Continua</b> .	— *
Inceppamento carta.	—	Togliere la carta inceppata e selezionare <b>Continua</b> .	— *
Carta esaurita.	—	Inserire la carta delle dimensioni selezionate e selezionare <b>Continua</b> .	— *
Controllare l'inchiostro.	—	Controllare l'inchiostro. Per riprendere, selezionare <b>Continua</b> .	— *
Inchiostro esaurito.	—	Sostituire l'inchiostro e selezionare <b>Continua</b> .	— *

\* Vedere il manuale della stampante per maggiori informazioni.

## Specifiche

### ■ ■ Fotocamera digitale D5600 Nikon

<b>Tipo</b>	
<b>Tipo</b>	Fotocamera reflex digitale a obiettivo singolo
<b>Innesto dell'obiettivo</b>	Baionetta F-Mount Nikon (con contatti AF)
<b>Angolo di campo effettivo</b>	Formato DX Nikon; lunghezza focale equivalente a circa 1,5× quella di obiettivi con angolo di campo formato FX
<b>Pixel effettivi</b>	
<b>Pixel effettivi</b>	24,2 milioni
<b>Sensore di immagine</b>	
<b>Sensore di immagine</b>	Sensore CMOS 23,5 × 15,6 mm
<b>Pixel totali</b>	24,78 milioni
<b>Sistema di riduzione polvere</b>	Pulizia sensore di immagine, dati di riferimento immagine "dust off" (software Capture NX-D richiesto)
<b>Memorizzazione</b>	
<b>Dimensione dell'immagine (pixel)</b>	<ul style="list-style-type: none"><li>• 6.000 × 4.000 (Grande)</li><li>• 4.496 × 3.000 (Medio)</li><li>• 2.992 × 2.000 (Piccola)</li></ul>
<b>Formato file</b>	<ul style="list-style-type: none"><li>• <b>NEF (RAW)</b>: 12 o 14 bit, compresso</li><li>• <b>JPEG</b>: JPEG-Baseline conforme a compressione Fine (circa 1 : 4), Normal (circa 1 : 8) o Basic (circa 1 : 16)</li><li>• <b>NEF (RAW) + JPEG</b>: foto singola registrata in entrambi i formati, NEF (RAW) e JPEG</li></ul>
<b>Sistema Picture Control</b>	Standard, Neutro, Saturo, Monocromatico, Ritratto, Paesaggio, Uniforme; il Picture Control selezionato può essere modificato; memorizzazione per i Picture Control personalizzati
<b>Supporti</b>	Card di memoria SD (Secure Digital) e SDHC e SDXC conformi a UHS-I
<b>Sistema file</b>	DCF 2.0, Exif 2.3, PictBridge



Mirino	
Mirino	Mirino reflex con obiettivo singolo a pentaspecchio
Copertura dell'inquadratura	Circa 95% orizzontale e 95% verticale
Ingrandimento	Circa 0,82× (50 mm f/1.4 obiettivo all'infinito, -1,0 m <sup>-1</sup> )
Distanza di accomodamento dell'occhio	17 mm (-1,0 m <sup>-1</sup> ; dalla superficie centrale della lente dell'oculare mirino)
Regolazione diottrica	-1,7 - +0,5 m <sup>-1</sup>
Schermo di messa a fuoco	Schermo BriteView Clear Matte Mark VII di tipo B
Specchio reflex	Ritorno rapido
Diaframma dell'obiettivo	Ritorno istantaneo, controllato elettronicamente
Obiettivo	
Supporto autofocus	L'autofocus è disponibile con obiettivi AF-S, AF-P e AF-I.
Otturatore	
Tipo	Otturatore controllato elettronicamente con piano focale e corsa verticale
Velocità	<sup>1</sup> / <sub>4.000</sub> -30 sec. in step di <sup>1</sup> / <sub>3</sub> o <sup>1</sup> / <sub>2</sub> EV; Bulb (Posa B); Time (Posa T)
Tempo sincro flash	X= <sup>1</sup> / <sub>200</sub> sec.; si sincronizza con l'otturatore a <sup>1</sup> / <sub>200</sub> sec. o più lento
Scatto	
Modo di scatto	[S] (fotogramma singolo), [M]L (continuo L), [M]H (continuo H), [S] (scatto silenzioso), [A] (autoscatto); foto intervallate supportate
Velocità di scatto	<ul style="list-style-type: none"> <li>[M]L: fino a 3 fps</li> <li>[M]H: fino a 5 fps (JPEG e NEF/RAW 12 bit) o 4 fps (NEF/RAW 14 bit)</li> </ul> <p><b>Nota:</b> le frequenze di scatto assumono che siano selezionati AF-continuo, esposizione auto a priorità di tempi o manuale, un tempo di posa di <sup>1</sup>/<sub>250</sub> sec. o più veloce, <b>Scatto</b> selezionato per la Personalizzazione a1 (<b>Selezione priorità AF-C</b>) e le altre impostazioni a valori predefiniti.</p>
Autoscatto	2 sec., 5 sec., 10 sec., 20 sec.; 1-9 esposizioni

Esposizione	
<b>Modo misurazione esposimetrica</b>	Misurazione esposimetrica TTL con sensore RGB da 2.016 pixel
<b>Metodo di misurazione esposimetrica</b>	<ul style="list-style-type: none"> <li>• <b>Misurazione matrix:</b> misurazione Color Matrix 3D II (obiettivi tipo G, E e D); misurazione Color Matrix II (altri obiettivi CPU)</li> <li>• <b>Misuraz. pond. centrale:</b> peso del 75% dato a un cerchio di 8 mm al centro dell'inquadratura</li> <li>• <b>Misurazione spot:</b> misura un cerchio di 3,5 mm (circa 2,5% dell'inquadratura) centrato sul punto AF selezionato</li> </ul>
<b>Distanza (ISO 100, obiettivo f/1.4, 20 °C)</b>	<ul style="list-style-type: none"> <li>• <b>Misuraz. pond. centrale o matrix:</b> 0–20 EV</li> <li>• <b>Misurazione spot:</b> 2–20 EV</li> </ul>
<b>Terminale di accoppiamento esposimetro</b>	CPU
<b>Modo</b>	<p>Modi auto (📷 auto; ⏻ auto, senza flash); auto programmato con programma flessibile (P); auto a priorità di tempi (S); auto priorità diaframmi (A); manuale (M); modi scena (👤 ritratto; 🏞️ paesaggio; 👶 bambini; 🏃 sport; 🏠 primo piano; 🌃 ritratto notturno; 🌃 paesaggio notturno; 🎉 feste/interni; 🏖️ spiaggia/neve; 🌅 tramonto; 🌅 aurora/crepuscolo; 🐾 ritratto animali domestici; 🕯️ lume di candela; 🌸 fiori; 🍂 colori autunnali; 🍷 alimenti); modi effetti speciali (🌃 visione notturna; 📺 super vivace; POP pop; 🎨 foto disegno; 📺 effetto toy camera; 🏠 effetto miniatura; 🎨 selezione colore; 🏠 silhouette; 🏠 high key; 🏠 low key)</p>
<b>Compensazione dell'esposizione</b>	<p>Può essere regolata di -5–+5 EV in incrementi di 1/3 o 1/2 EV nei modi P, S, A, M, SCENE e 📷</p>



Esposizione	
<b>Blocco esposizione</b>	Luminosità bloccata al valore rilevato con il pulsante $\text{AE-L/AF-L}$ (O $\blacktriangleright$ )
<b>Sensibilità ISO (Indice di esposizione consigliato)</b>	ISO 100–25600 in step di $1/3$ EV. Controllo automatico ISO disponibile
<b>D-Lighting attivo</b>	$\text{A}$ Auto, $\text{H}^+$ Molto alto, $\text{H}$ Alto, $\text{N}$ Normale, $\text{L}$ Moderato, OFF No
Messa a fuoco	
<b>Autofocus</b>	Modulo sensore autofocus Nikon Multi-CAM 4800DX con rilevazione di fase TTL, 39 punti AF (inclusi 9 sensori a croce) e illuminatore ausiliario AF (portata di circa 0,5–3 m)
<b>Distanza di rilevazione</b>	–1–+19 EV (ISO 100, 20 °C)
<b>Motore di messa a fuoco</b>	<ul style="list-style-type: none"> <li>• <b>Autofocus (AF):</b> AF singolo (AF-S); AF-continuo (AF-C); selezione AF-S/AF-C auto (AF-A); messa a fuoco a inseguimento predittivo attivata automaticamente in base allo stato del soggetto</li> <li>• <b>Messa a fuoco manuale (MF):</b> è possibile utilizzare il telemetro elettronico</li> </ul>
<b>Punto AF</b>	Selezionabile da 39 o 11 punti AF
<b>Modo area AF</b>	AF a punto singolo, AF ad area dinamica 9, 21 o 39 punti, tracking 3D, area AF auto
<b>Blocco della messa a fuoco</b>	La messa a fuoco può essere bloccata premendo il pulsante di scatto a metà corsa (AF singolo) o premendo il pulsante $\text{AE-L/AF-L}$ (O $\blacktriangleright$ )

Flash	
<b>Flash incorporato</b>	 : flash automatico con sollevamento auto <b>P, S, A, M, ʔ</b> : sollevamento manuale con rilascio a pulsante
<b>Numero guida</b>	Circa 12, 12 con flash manuale (m, ISO 100, 20 °C)
<b>Controllo flash</b>	<b>TTL</b> : il controllo flash i-TTL con l'utilizzo del sensore RGB da 2.016 pixel è disponibile con il flash incorporato; il fill-flash con bilanciamento i-TTL per SLR digitale viene utilizzato con la misurazione matrix e ponderata centrale, il flash i-TTL standard per SLR digitale con la misurazione spot
<b>Modo flash</b>	Auto, auto con riduzione occhi rossi, slow sync auto, slow sync auto con riduzione occhi rossi, fill-flash, riduzione occhi rossi, sincro su tempi lenti, sincro su tempi lenti con riduzione occhi rossi, sincro su tempi lenti sulla seconda tendina, sincro sulla seconda tendina, no
<b>Compensazione flash</b>	Può essere regolata di -3+1 EV in incrementi di 1/3 o 1/2 EV nei modi <b>P, S, A, M</b> e <b>SCENE</b>
<b>Indicatore di pronto lampo</b>	Si illumina quando il flash incorporato o il flash esterno opzionale sono completamente carichi; lampeggia dopo l'attivazione del flash a piena potenza
<b>Slitta accessori</b>	Slitta accessori ISO 518 con contatti sincro e dati e blocco di sicurezza
<b>Nikon Creative Lighting System (CLS)</b>	CLS Nikon supportato
<b>Terminale sincro</b>	Adattatore sincro-flash AS-15 (disponibile separatamente)
Bilanciamento del bianco	
<b>Bilanciamento del bianco</b>	Auto, incandescenza, fluorescenza (7 tipi), sole diretto, flash, nuvoloso, ombra, premisurazione manuale, tutti tranne la premisurazione manuale con regolazione fine.
Bracketing	
<b>Tipi di bracketing</b>	Esposizione, bilanciamento del bianco e D-Lighting attivo

Live view	
<b>Motore di messa a fuoco</b>	<ul style="list-style-type: none"> <li>• <b>Autofocus (AF):</b> AF singolo (AF-S); AF permanente (AF-F)</li> <li>• <b>Messa a fuoco manuale (MF)</b></li> </ul>
<b>Modo area AF</b>	AF con priorità al volto, AF area estesa, AF area normale, AF a inseguim. soggetto
<b>Autofocus</b>	AF con rilevazione del contrasto ovunque nell'inquadratura (la fotocamera seleziona il punto AF automaticamente quando sono selezionati AF con priorità al volto o AF a inseguim. soggetto)
<b>Selezione automatica scene</b>	Disponibile nei modi  e 
Filmato	
<b>Misurazione esposimetrica</b>	Misurazione esposimetrica TTL usando il sensore di immagine principale
<b>Metodo di misurazione esposimetrica</b>	Matrix
<b>Dimensioni del fotogramma (pixel) e frequenza di scatto</b>	<ul style="list-style-type: none"> <li>• 1.920 × 1.080; 60p (progressivo), 50p, 30p, 25p, 24p</li> <li>• 1.280 × 720; 60p, 50p</li> </ul> Le frequenze fotogrammi effettive per 60p, 50p, 30p, 25p e 24p sono 59,94, 50, 29,97, 25 e 23,976 fps rispettivamente; le opzioni supportano la qualità dell'immagine ★ alta e normale
<b>Formato file</b>	MOV
<b>Compressione video</b>	Codifica avanzata video H.264/MPEG-4
<b>Formato di registrazione audio</b>	PCM lineare
<b>Dispositivo di registrazione audio</b>	Microfono stereo incorporato o esterno; sensibilità regolabile
<b>Sensibilità ISO</b>	ISO 100–25600
<b>Altre opzioni</b>	Riprese time-lapse
Monitor	
<b>Monitor</b>	8,1 cm/3,2 pollici (3 : 2), circa 1.037k punti (720 × 480 × 3 = 1.036.800 punti), touch screen LCD ad angolazione variabile TFT con angolo di visione 170°, circa 100% copertura dell'inquadratura, regolazione della luminosità e sensore di spegnimento monitor controllato sì/no

Riproduzione	
<b>Riproduzione</b>	Riproduzione a pieno formato e miniature (4, 12 o 80 immagini o calendario) con zoom in riproduzione, ritaglio zoom in riproduzione, zoom volto in riproduzione, riproduzione filmati, slide show di foto e/o filmati, display degli istogrammi, alte luci, informazioni sulla foto, display dati posizione, rotazione auto immagine, classificazione foto e commento foto (fino a 36 caratteri)
Interfaccia	
<b>USB</b>	Hi-Speed USB con connettore Micro-USB; si consiglia la connessione alla porta USB incorporata
<b>Uscita HDMI</b>	Connettore HDMI di tipo C
<b>Terminale accessori</b>	<ul style="list-style-type: none"> <li>• <b>Telecomandi:</b> WR-1, WR-R10 (disponibili separatamente)</li> <li>• <b>Cavi di scatto:</b> MC-DC2 (disponibile separatamente)</li> <li>• <b>Unità GPS:</b> GP-1/GP-1A (disponibile separatamente)</li> </ul>
<b>Ingresso audio</b>	Jack mini-pin stereo (diametro 3,5 mm); supporta i microfoni stereo ME-1 opzionali
Wireless/Bluetooth	
<b>Wireless</b>	<ul style="list-style-type: none"> <li>• <b>Standard:</b> IEEE 802.11b, IEEE 802.11g</li> <li>• <b>Frequenza di funzionamento:</b> 2.412–2.462 MHz (canali 1–11)</li> <li>• <b>Autenticazione:</b> sistema aperto, WPA2-PSK</li> </ul>
<b>Bluetooth</b>	<b>Protocolli di comunicazione:</b> specifica Bluetooth versione 4.1
<b>Campo (linea di visuale)</b>	Circa 10 m senza interferenze; il campo può variare con l'intensità del segnale e la presenza o l'assenza di ostacoli
NFC	
<b>Funzionamento</b>	Tag Tipo 3 NFC Forum

## Lingue supportate

<b>Lingue supportate</b>	Arabo, bengalese, bulgaro, ceco, cinese (semplificato e tradizionale), coreano, danese, finlandese, francese, giapponese, greco, hindi, indonesiano, inglese, italiano, marathi, norvegese, olandese, persiano, polacco, portoghese (Portogallo e Brasile), rumeno, russo, serbo, spagnolo, svedese, thailandese, tamil, tedesco, telugu, turco, ucraino, ungherese, vietnamita
--------------------------	---

## Fonte di alimentazione

<b>Batteria ricaricabile</b>	Una batteria ricaricabile Li-ion EN-EL14a
<b>Adattatore CA</b>	Adattatore CA EH-5b/EH-5c; richiede un connettore di alimentazione EP-5A (disponibile separatamente)

## Attacco per treppiedi

<b>Attacco per treppiedi</b>	1/4 pollice (ISO 1222)
------------------------------	------------------------

## Dimensioni/peso

<b>Dimensioni (L x A x P)</b>	Circa 124 x 97 x 70 mm
<b>Peso</b>	Circa 465 g con batteria ricaricabile e card di memoria ma senza tappo corpo; circa 415 g (solo corpo macchina della fotocamera)

## Ambiente operativo

<b>Temperatura</b>	0 °C–40 °C
<b>Umidità</b>	85% o inferiore (senza condensa)

- Se non diversamente specificato, tutte le misure sono eseguite in conformità agli standard o alle linee guida di Camera and Imaging Products Association (CIPA).
- Tutte le cifre si riferiscono a una fotocamera con batteria ricaricabile completamente carica.
- Nikon si riserva il diritto di modificare l'aspetto e le specifiche dell'hardware e del software descritti in questo manuale in qualsiasi momento e senza alcun preavviso. Nikon declina ogni responsabilità per eventuali danni provocati da possibili errori contenuti in questo manuale.

## ■ Caricabatteria MH-24

<b>Potenza nominale in entrata</b>	CA 100–240 V, 50/60 Hz, 0,2 A massimo
<b>Potenza nominale in uscita</b>	CC 8,4 V/0,9 A
<b>Batterie ricaricabili supportate</b>	Batterie ricaricabili Li-ion EN-EL14a Nikon
<b>Tempo di ricarica</b>	Circa 1 ora e 50 minuti a temperatura ambiente di 25 °C quando è completamente scarica
<b>Temperatura operativa</b>	0 °C–40 °C
<b>Dimensioni (L × A × P)</b>	Circa 70 × 26 × 97 mm, escluso l'adattatore spina
<b>Peso</b>	Circa 96 g, escluso l'adattatore spina

I simboli su questo prodotto rappresentano quanto segue:

~ CA, --- CC,  Apparecchio di classe II (La struttura del prodotto è a doppio isolamento.)

## ■ Batteria ricaricabile Li-ion EN-EL14a

<b>Tipo</b>	Batteria ricaricabile agli ioni di litio
<b>Capacità nominale</b>	7,2 V/1.230 mAh
<b>Temperatura operativa</b>	0 °C–40 °C
<b>Dimensioni (L × A × P)</b>	Circa 38 × 53 × 14 mm
<b>Peso</b>	Circa 49 g, escluso il copricontatti

Nikon si riserva il diritto di modificare l'aspetto e le specifiche dell'hardware e del software descritti in questo manuale in qualsiasi momento e senza alcun preavviso. Nikon declina ogni responsabilità per eventuali danni provocati da possibili errori contenuti in questo manuale.

## ■ ■ *Standard supportati*

- **DCF versione 2.0:** Design Rule for Camera File System (DCF) è uno standard largamente diffuso nel settore delle fotocamere digitali per garantire compatibilità tra fotocamere di marche differenti.
- **Exif versione 2.3:** la fotocamera supporta Exif (**Ex**changeable Image File Format for Digital Still Cameras) versione 2.3, uno standard in cui le informazioni memorizzate con le foto sono usate per una riproduzione del colore ottimale quando le immagini sono stampate da stampanti conformi a Exif.
- **PictBridge:** uno standard nato da una collaborazione fra i produttori di fotocamere digitali e di stampanti, che consente di stampare le foto direttamente da una stampante senza trasferirle prima su computer.
- **HDMI:** High-Definition Multimedia Interface è uno standard per interfacce multimediali usato nell'elettronica di consumo e per i dispositivi AV in grado di trasmettere dati audiovisivi e segnali di controllo a dispositivi compatibili HDMI attraverso una singola connessione via cavo.

## Informazioni sul marchio

IOS è un marchio di fabbrica o un marchio di fabbrica registrato di Cisco Systems, Inc., negli Stati Uniti e/o in altri Paesi e viene usato sotto licenza. Windows è un marchio di fabbrica registrato o un marchio di fabbrica di Microsoft Corporation negli Stati Uniti e/o in altri Paesi. Mac, OS X, Apple®, App Store®, i loghi Apple, iPhone®, iPad® e iPod touch® sono marchi di fabbrica di Apple Inc. registrati negli Stati Uniti e/o in altri Paesi. Android è un marchio di fabbrica di Google Inc. Il robot Android è riprodotto o modificato dal lavoro creato e condiviso da Google e utilizzato secondo i termini descritti nella licenza di attribuzione Creative Commons 3.0. Il logo PictBridge è un marchio di fabbrica. I loghi SD, SDHC e SDXC sono marchi di fabbrica di SD-3C, LLC. HDMI, il logo HDMI e High-Definition Multimedia Interface sono marchi di fabbrica o marchi di fabbrica registrati di HDMI Licensing LLC.

## **HDMI**

Wi-Fi e il logo Wi-Fi sono marchi di fabbrica o marchi di fabbrica registrati di Wi-Fi Alliance. N-Mark è un marchio di fabbrica o un marchio di fabbrica registrato di NFC Forum, Inc. negli Stati Uniti e/o in altri Paesi.

Il marchio denominativo e i loghi Bluetooth® sono marchi registrati di proprietà di Bluetooth SIG, Inc. e qualsiasi utilizzo di questi marchi da parte di Nikon Corporation avviene sotto licenza.

Tutti gli altri nomi di marchi menzionati nel presente manuale o nell'ulteriore documentazione fornita con il prodotto Nikon sono marchi di fabbrica o marchi di fabbrica registrati di proprietà dei rispettivi proprietari.

“Made for iPod,” “Made for iPhone,” and “Made for iPad” mean that an electronic accessory has been designed to connect specifically to iPod, iPhone, or iPad, respectively, and has been certified by the developer to meet Apple performance standards. Apple is not responsible for the operation of this device or its compliance with safety and regulatory standards. Please note that the use of this accessory with iPod, iPhone, or iPad may affect wireless performance.



### **Marchio di conformità**

Gli standard ai quali la fotocamera è conforme possono essere visualizzati tramite l'opzione **Marchio di conformità** nel menu impostazioni (☐ 276).

### **Licenza FreeType (FreeType2)**

Alcune parti di questo software sono coperte da copyright © 2012 di The FreeType Project (<http://www.freetype.org>). Tutti i diritti riservati.

### **Licenza MIT (HarfBuzz)**

Alcune parti di questo software sono coperte da copyright © 2016 di The HarfBuzz Project (<http://www.freedesktop.org/wiki/Software/HarfBuzz>). Tutti i diritti riservati.

## Certificati

- **México**

**IFETEL: RCPMULB16-0363**

**LBEE5UW1FS**

Módulo WLAN instalado adentro de esta computadora

La operación de este equipo está sujeta a las siguientes dos condiciones:

- (1) es posible que este equipo o dispositivo no cause interferencia perjudicial y
- (2) este equipo o dispositivo debe aceptar cualquier interferencia, incluyendo la que pueda causar su operación no deseada.

- **Paraguay**

**Número del Registro: 2016-01-I-000022**

Este producto contiene un transmisor aprobado por la CONATEL.

• الأردن

**TRC/SS/2016/432**

• عُمان

<b>OMAN-TRA</b>
<b>R/3557/16</b>
<b>D090024</b>

• الإمارات العربية المتحدة

<b>TRA</b>
<b>REGISTERED No:</b>
<b>ER45171/16</b>
<b>DEALER No:</b>
<b>DA39487/15</b>

## Kit obiettivo

La fotocamera può essere acquistata come un kit con gli obiettivi elencati di seguito.

### **AF-P DX NIKKOR 18–55 mm f/3.5–5.6G VR**

Questo obiettivo ritraibile è per l'uso esclusivo con le fotocamere SLR digitali Nikon formato DX; le fotocamere a pellicola SLR e le fotocamere SLR digitali serie D4, serie D3, serie D2, serie D1, serie D800, D700, D610, D600, serie D300, D200, D100, D90, D80, serie D70, D60, D50, serie D40, D7000, D5100, D5000, D3200, D3100, D3000 non sono supportate. Quando si utilizzano questi obiettivi con una D5500, D5300 o D3300, assicurarsi che il firmware della fotocamera sia stato aggiornato alla versione più recente. I componenti dell'obiettivo sono elencati di seguito.

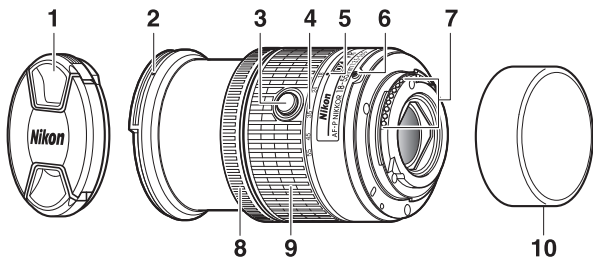

**1** Tappo dell'obiettivo

**2** Riferimento di innesto paraluce

**3** Pulsante barilotto per obiettivo ritraibile .....31

**4** Scala delle lunghezze focali

**5** Riferimento scala lunghezze focali

**6** Riferimento di innesto obiettivo ... 30

**7** Contatti CPU .....307

**8** Anello di messa a fuoco..... 95

**9** Anello zoom ..... 49

**10** Copriobiettivo posteriore

## ■ ■ **Messa a fuoco**

Il modo messa a fuoco può essere selezionato utilizzando i controlli della fotocamera (☞ 82).

### **Autofocus**

La messa a fuoco viene regolata automaticamente quando la fotocamera è in modo autofocus (☞ 82). L'anello di messa a fuoco può essere utilizzato anche per mettere a fuoco la fotocamera se il pulsante di scatto viene tenuto premuto a metà corsa (o se il pulsante AF-ON viene tenuto premuto); questa funzione è nota come "esclusione dell'autofocus manuale" (M/A). L'autofocus riprende quando il pulsante di scatto viene premuto a metà corsa (o il pulsante AF-ON viene premuto) una seconda volta. Si noti che toccando l'anello di messa a fuoco mentre è attivo l'autofocus si modifica la posizione di messa a fuoco.

### **Messa a fuoco manuale**

Quando la fotocamera è nel modo messa a fuoco manuale, la messa a fuoco può essere regolata ruotando l'anello di messa a fuoco dell'obiettivo (☞ 95). Quando la fotocamera è spenta o il timer di standby è scaduto, l'anello di messa a fuoco non può essere usato per la messa a fuoco e ruotare l'anello zoom cambierà la posizione di messa a fuoco; prima di mettere a fuoco, accendere la fotocamera o premere il pulsante di scatto per riattivare il timer di standby.

Gli utenti delle fotocamere D5, serie D810, Df, D750, D7200, D7100 e D5200 devono tenere presente che, se al timer di standby viene consentito di scadere, la posizione di messa a fuoco cambierà quando il timer verrà riavviato. Mettere di nuovo a fuoco prima della ripresa. Tempi di standby più lunghi sono consigliati per la messa a fuoco manuale e in altre situazioni in cui potrebbe non essere possibile rilasciare l'otturatore immediatamente dopo la messa a fuoco.

## ■ ■ *Uso del flash incorporato*

Quando si utilizza il flash incorporato, assicurarsi che il soggetto sia a una distanza di almeno 0,6 m e rimuovere i paraluce per evitare vignettature (ombre create quando il margine dell'obiettivo oscura il flash incorporato).

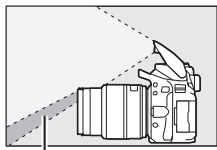

*Ombra*

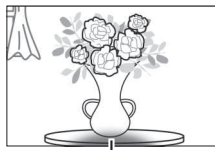

*Vignettatura*

Quando l'obiettivo è innestato sulle seguenti fotocamere, il flash incorporato potrebbe non essere in grado di illuminare l'intero soggetto a distanze inferiori a quelle indicate di seguito:

<b>Fotocamera</b>	<b>Posizione dello zoom</b>	<b>Distanza minima senza vignettatura</b>
D5600/D5500/D5300/D5200/ D3400/D3300	18 mm	1,0 m
	24, 35, 45 e 55 mm	Nessuna vignettatura

## ■ Riduzione vibrazioni (VR)

Quando un obiettivo AF-P DX NIKKOR 18–55 mm f/3.5–5.6G VR è innestato sulla fotocamera, la riduzione vibrazioni può essere attivata o disattivata mediante l'opzione **VR ottico** nel menu di ripresa (☐ 232). Se è selezionato **Si**, la riduzione vibrazioni avrà effetto quando il pulsante di scatto viene premuto a metà corsa. La riduzione vibrazioni riduce la sfocatura causata dal movimento della fotocamera, consentendo tempi di posa più lunghi fino a 4,0 arresti rispetto a quelli che sarebbero possibili altrimenti, aumentando così la gamma dei tempi di posa disponibili. Gli effetti della funzione VR sul tempo di posa sono misurati in base agli standard della Camera and Imaging Products Association (CIPA); gli obiettivi in formato FX sono misurati usando fotocamere digitali in formato FX, gli obiettivi in formato DX usando fotocamere in formato DX. Gli obiettivi zoom sono misurati allo zoom massimo.

### ✓ Riduzione vibrazioni

- Quando si usa la riduzione vibrazioni, premere il pulsante di scatto a metà corsa e attendere che l'immagine nel mirino si stabilizzi prima di premere il pulsante di scatto fino in fondo.
- Quando la riduzione vibrazioni è attiva, l'immagine nel mirino può risultare mossa dopo che l'otturatore è stato rilasciato. Ciò non indica un malfunzionamento.
- Quando si fa un panning della fotocamera, la riduzione vibrazioni viene applicata solo al movimento che non è parte del panning (se si eseguono panoramiche orizzontali, per esempio, la riduzione vibrazioni sarà applicata solo al movimento verticale), facilitando l'effettuazione di una ripresa panoramica regolare in un ampio arco con la fotocamera.
- Se la fotocamera è dotata di un flash incorporato, la riduzione vibrazioni verrà disattivata mentre il flash si sta caricando.
- La riduzione vibrazioni è consigliata in generale quando la fotocamera è innestata su un treppiedi, anche se potrebbe essere preferibile disattivarla a seconda delle condizioni di ripresa e del tipo di treppiedi.
- La riduzione vibrazioni è consigliata quando la fotocamera è innestata su un monopiede.

### ■ ■ Accessori in dotazione

- Tappo dell'obiettivo anteriore snap-on LC-55A da 55 mm
- Copriobiettivo posteriore

### ■ ■ Accessori compatibili

- Filtri ad avvitamento da 55 mm
- Copriobiettivo posteriore LF-4
- Custodia obiettivo CL-0815
- Paraluce a baionetta HB-N106

Allineare il riferimento di innesto paraluce (●) con il riferimento di allineamento paraluce (☞) come mostrato nella Figura ①, quindi ruotare il paraluce (②) finché il riferimento ● non è allineato con il riferimento di blocco paraluce (—○).

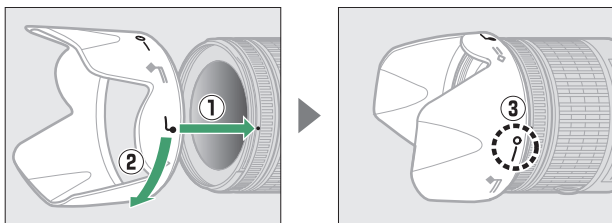

Quando si fissa o si rimuove il paraluce, mantenerlo in prossimità del simbolo alla sua base ed evitare di afferrarlo con troppa forza. Potrebbe verificarsi vignettatura se il paraluce non è attaccato correttamente. Il paraluce può essere invertito e innestato sull'obiettivo quando non è in uso.

## ■ Specifiche

<b>Tipo</b>	Obiettivo AF-P DX di tipo G con CPU incorporata e baionetta F-Mount
<b>Lunghezza focale</b>	18-55 mm
<b>Apertura massima</b>	f/3.5-5.6
<b>Costruzione obiettivo</b>	12 elementi in 9 gruppi (inclusi 2 elementi lente asferica)
<b>Angolo di campo</b>	76°-28° 50'
<b>Scala delle lunghezze focali</b>	Graduata in millimetri (18, 24, 35, 45, 55)
<b>Informazioni sulla distanza</b>	Uscita alla fotocamera
<b>Zoom</b>	Zoom manuale con anello zoom indipendente
<b>Messa a fuoco</b>	Autofocus controllato da motore a step; anello di messa a fuoco separato per messa a fuoco manuale
<b>Riduzione vibrazioni</b>	Decentramento ottico che utilizza motori voice coil (VCM)
<b>Distanza minima di messa a fuoco</b>	0,25 m dal piano focale (☐ 96) a tutte le posizioni dello zoom
<b>Lamelle diaframma</b>	7 (apertura circolare del diaframma)
<b>Diaframma</b>	Completamente automatico
<b>Gamma diaframma</b>	<ul style="list-style-type: none"><li>• <b>Lunghezza focale 18 mm:</b> f/3.5-22</li><li>• <b>Lunghezza focale 55 mm:</b> f/5.6-38</li></ul> L'apertura minima visualizzata può variare a seconda della dimensione dell'incremento di esposizione selezionato con la fotocamera.
<b>Misurazione esposimetrica</b>	Apertura completa
<b>Dimensione attacco filtro</b>	55 mm (P = 0,75 mm)
<b>Dimensioni</b>	Circa 64,5 mm di diametro massimo × 62,5 mm (distanza dalla flangia di innesto obiettivo della fotocamera quando l'obiettivo è retrato)
<b>Peso</b>	Circa 205 g



## **AF-P DX NIKKOR 70–300 mm f/4.5–6.3G ED VR e** **AF-P DX NIKKOR 70–300 mm f/4.5–6.3G ED**

Questi obiettivi sono per l'uso esclusivo con le fotocamere SLR digitali Nikon formato DX; le fotocamere a pellicola SLR e le fotocamere SLR digitali serie D4, serie D3, serie D2, serie D1, serie D800, D700, D610, D600, serie D300, D200, D100, D90, D80, serie D70, D60, D50, serie D40, D7000, D5100, D5000, D3200, D3100, D3000 non sono supportate. Quando sono utilizzati con una D5500, D5300 o D3300, assicurarsi che il firmware della fotocamera sia stato aggiornato alla versione più recente. I componenti dell'obiettivo sono elencati di seguito.

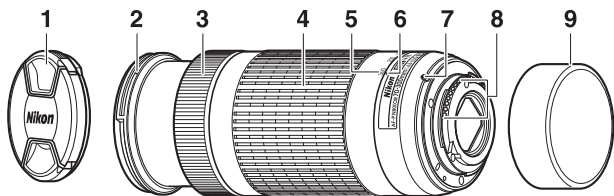

**1** Tappo dell'obiettivo

**2** Riferimento di innesto paraluce

**3** Anello di messa a fuoco ..... 95

**4** Anello zoom ..... 49

**5** Scala delle lunghezze focali

**6** Riferimento scala lunghezze focali

**7** Riferimento di innesto obiettivo ... 30

**8** Contatti CPU ..... 307

**9** Copriobiettivo posteriore

## ■ ■ **Messa a fuoco**

Il modo messa a fuoco può essere selezionato utilizzando i controlli della fotocamera (☞ 82). Le funzioni autofocus e telemetro graduato sono supportate a tutte le lunghezze focali. Quando si utilizza questo obiettivo, ignorare le sezioni del manuale della fotocamera che elencano le limitazioni per l'autofocus e il telemetro graduato per obiettivi con un'apertura massima più lenta di f/5.6.

### **Autofocus**

La messa a fuoco viene regolata automaticamente quando la fotocamera è in modo autofocus (☞ 82). L'anello di messa a fuoco può essere utilizzato anche per mettere a fuoco la fotocamera se il pulsante di scatto viene tenuto premuto a metà corsa (o se il pulsante AF-ON viene tenuto premuto); questa funzione è nota come "esclusione dell'autofocus manuale" (M/A). L'autofocus riprende quando il pulsante di scatto viene premuto a metà corsa (o il pulsante AF-ON viene premuto) una seconda volta. Si noti che toccando l'anello di messa a fuoco mentre è attivo l'autofocus si modifica la posizione di messa a fuoco.

### **Messa a fuoco manuale**

Quando la fotocamera è nel modo messa a fuoco manuale, la messa a fuoco può essere regolata ruotando l'anello di messa a fuoco dell'obiettivo (☞ 95). Quando la fotocamera è spenta o il timer di standby è scaduto, l'anello di messa a fuoco non può essere usato per la messa a fuoco e ruotare l'anello zoom cambierà la posizione di messa a fuoco; prima di mettere a fuoco, accendere la fotocamera o premere il pulsante di scatto per riattivare il timer di standby.

Gli utenti delle fotocamere D5, serie D810, Df, D750, D7200, D7100 e D5200 devono tenere presente che se al timer di standby viene consentito di scadere, la posizione di messa a fuoco cambierà quando il timer verrà riavviato. Mettere di nuovo a fuoco prima della ripresa. Tempi di standby più lunghi sono consigliati per la messa a fuoco manuale e in altre situazioni in cui non è possibile rilasciare l'otturatore immediatamente dopo la messa a fuoco.

## ■ ■ **Riduzione vibrazioni (VR, solo AF-P DX NIKKOR 70–300 mm f/4.5–6.3G ED VR)**

Quando un obiettivo AF-P DX NIKKOR 70–300 mm f/4.5–6.3G ED VR è innestato sulla fotocamera, la riduzione vibrazioni può essere attivata o disattivata mediante l'opzione **VR ottico** nel menu di ripresa (☞ 232). Se è selezionato **Si**, la riduzione vibrazioni avrà effetto quando il pulsante di scatto viene premuto a metà corsa. La riduzione vibrazioni riduce la sfocatura causata dal movimento della fotocamera, consentendo tempi di posa più lunghi fino a 4,0 arresti rispetto a quelli che sarebbero possibili altrimenti, aumentando così la gamma dei tempi di posa disponibili. Gli effetti della funzione VR sul tempo di posa sono misurati in base agli standard della Camera and Imaging Products Association (CIPA); gli obiettivi in formato FX sono misurati usando fotocamere SLR digitali in formato FX, gli obiettivi in formato DX usando fotocamere in formato DX. Gli obiettivi zoom sono misurati allo zoom massimo.

### ✓ **Riduzione vibrazioni**

- Quando si usa la riduzione vibrazioni, premere il pulsante di scatto a metà corsa e attendere che l'immagine nel mirino si stabilizzi prima di premere il pulsante di scatto fino in fondo.
- Quando la riduzione vibrazioni è attiva, l'immagine nel mirino può risultare mossa dopo che l'otturatore è stato rilasciato. Ciò non indica un malfunzionamento.
- Quando si fa un panning della fotocamera, la riduzione vibrazioni viene applicata solo al movimento che non è parte del panning (se si eseguono panoramiche orizzontali, per esempio, la riduzione vibrazioni sarà applicata solo al movimento verticale), facilitando l'effettuazione di una ripresa panoramica regolare in un ampio arco con la fotocamera.
- Se la fotocamera è dotata di un flash incorporato, la riduzione vibrazioni verrà disattivata mentre il flash si sta caricando.
- La riduzione vibrazioni è consigliata in generale quando la fotocamera è innestata su un treppiedi, anche se potrebbe essere preferibile disattivarla a seconda delle condizioni di ripresa e del tipo di treppiedi.
- La riduzione vibrazioni è consigliata quando la fotocamera è innestata su un monopiede.

### ■ Accessori in dotazione

- Tappo dell'obiettivo anteriore snap-on LC-58 da 58 mm
- Copriobiettivo posteriore

### ■ Accessori compatibili

- Filtri ad avvitamento da 58 mm
- Copriobiettivo posteriore LF-4
- Custodia obiettivo CL-1020
- Paraluce a baionetta HB-77

Allineare il riferimento di innesto paraluce (●) con il riferimento di allineamento paraluce (☐) come mostrato nella Figura ①, quindi ruotare il paraluce (②) finché il riferimento ● non è allineato con il riferimento di blocco paraluce (—○).

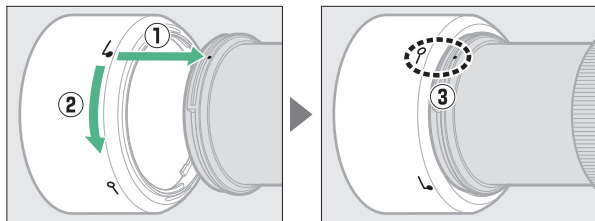

Quando si fissa o si rimuove il paraluce, mantenerlo in prossimità del simbolo alla sua base ed evitare di afferrarlo con troppa forza. Potrebbe verificarsi vignettatura se il paraluce non è attaccato correttamente. Il paraluce può essere invertito e innestato sull'obiettivo quando non è in uso. Quando il paraluce è invertito, può essere collegato e rimosso ruotandolo mentre lo si mantiene in prossimità del contrassegno di blocco (—○).

## ■ ■ Specifiche

<b>Tipo</b>	Obiettivo AF-P DX di tipo G con CPU incorporata e baionetta F-Mount
<b>Lunghezza focale</b>	70–300 mm
<b>Apertura massima</b>	f/4.5–6.3
<b>Costruzione obiettivo</b>	14 elementi in 10 gruppi (incluso 1 elemento lente ED)
<b>Angolo di campo</b>	22° 50'–5° 20'
<b>Scala delle lunghezze focali</b>	Graduata in millimetri (70, 100, 135, 200, 300)
<b>Informazioni sulla distanza</b>	Uscita alla fotocamera
<b>Zoom</b>	Zoom manuale con anello zoom indipendente
<b>Messa a fuoco</b>	Autofocus controllato da motore a step; anello di messa a fuoco separato per messa a fuoco manuale
<b>Riduzione vibrazioni (solo AF-P DX NIKKOR 70–300 mm f/4.5–6.3G ED VR)</b>	Decentramento ottico che utilizza motori voice coil (VCM)
<b>Distanza minima di messa a fuoco</b>	1,1 m dal piano focale (□ 96) a tutte le posizioni dello zoom
<b>Lamelle diaframma</b>	7 (apertura circolare del diaframma)
<b>Diaframma</b>	Completamente automatico
<b>Gamma diaframma</b>	<ul style="list-style-type: none"><li>• <b>Lunghezza focale 70 mm:</b> f/4.5–22</li><li>• <b>Lunghezza focale 300 mm:</b> f/6.3–32</li></ul> L'apertura minima visualizzata può variare a seconda della dimensione dell'incremento di esposizione selezionato con la fotocamera.
<b>Misurazione esposimetrica</b>	Apertura completa
<b>Dimensione attacco filtro</b>	58 mm (P = 0,75 mm)
<b>Dimensioni</b>	Circa 72 mm diametro massimo × 125 mm (distanza dalla flangia di innesto obiettivo della fotocamera)
<b>Peso</b>	<ul style="list-style-type: none"><li>• <b>AF-P DX NIKKOR 70–300 mm f/4.5–6.3G ED VR:</b> circa 415 g</li><li>• <b>AF-P DX NIKKOR 70–300 mm f/4.5–6.3G ED:</b> circa 400 g</li></ul>

## AF-S DX NIKKOR 18-140 mm f/3.5-5.6G ED VR

Questo obiettivo è adatto all'uso esclusivo con fotocamere digitali Nikon in formato DX. I componenti dell'obiettivo sono elencati di seguito.

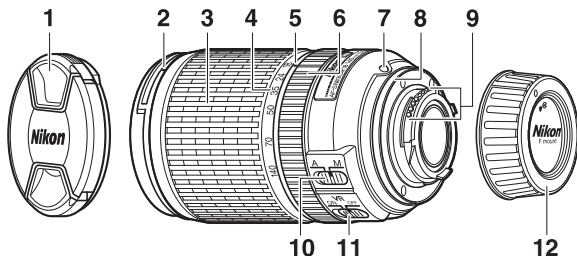

1	Tappo dell'obiettivo	8	Guarnizione in gomma di innesto obiettivo
2	Riferimento di innesto paraluce	9	Contatti CPU .....307
3	Anello zoom.....49	10	Commutatore modo A-M..... 31, 95
4	Scala delle lunghezze focali	11	Interruttore riduzione vibrazioni si/no .....382
5	Riferimento scala lunghezze focali	12	Copriobiettivo posteriore
6	Anello di messa a fuoco .....95		
7	Riferimento di innesto obiettivo ...30		

### ■ Messa a fuoco

Il modo messa a fuoco è determinato dal modo messa a fuoco della fotocamera e dalla posizione del commutatore modo A-M dell'obiettivo (□ 82, 95).

#### Messa a fuoco con obiettivi AF-S DX NIKKOR 18-140 mm f/3.5-5.6G ED VR

Quando AF singolo (AF-S) è selezionato come modo messa a fuoco della fotocamera e l'interruttore A-M obiettivo è impostato su A, la messa a fuoco può essere regolata tenendo il pulsante di scatto premuto a metà corsa dopo il completamento dell'operazione di autofocus e ruotando l'anello di messa a fuoco manualmente. Per mettere nuovamente a fuoco usando l'autofocus, premere nuovamente a metà corsa il pulsante di scatto.

## ■ ■ **Uso del flash incorporato**

Quando si utilizza il flash incorporato, assicurarsi che il soggetto sia a una distanza di almeno 0,6 m e rimuovere i paraluce per evitare vignettature (ombre create quando il margine dell'obiettivo oscura il flash incorporato).

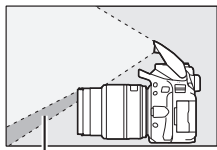

Ombra



Vignettatura

Quando l'obiettivo è innestato sulle seguenti fotocamere, il flash incorporato potrebbe non essere in grado di illuminare l'intero soggetto a distanze inferiori a quelle indicate di seguito:

Fotocamera	Posizione dello zoom	Distanza minima senza vignettatura
D7200/D7100/D7000/serie D300/ D200/D100	18 mm	1,0 m
	24–140 mm	Nessuna vignettatura
D90/D80/D50	18 mm	2,5 m
	24 mm	1,0 m
	35–140 mm	Nessuna vignettatura
D5600/D5500/D5300/D5200/ D5100/D5000/D3400/D3300/ D3200/D3100/D3000/serie D70/ D60/serie D40	18 mm	1,0 m
	24 mm	
	35–140 mm	Nessuna vignettatura

## ■ Riduzione vibrazioni (VR)

La riduzione vibrazioni può essere attivata facendo scorrere l'interruttore riduzione vibrazioni su **ON** e ha effetto ogniqualvolta il pulsante di scatto viene premuto a metà corsa. La riduzione vibrazioni riduce la sfocatura causata dal movimento della fotocamera, consentendo tempi di posa più lunghi fino a 4,0 arresti di come sarebbe possibile altrimenti (come misurato a 140 mm con una fotocamera D300s in base agli standard della Camera and Imaging Products Association [CIPA]; gli effetti variano in base al fotografo e alle condizioni di ripresa). Ciò aumenta la gamma dei tempi di posa disponibili.



### ✓ Riduzione vibrazioni

- Quando si usa la riduzione vibrazioni, premere il pulsante di scatto a metà corsa e attendere che l'immagine nel mirino si stabilizzi prima di premere il pulsante di scatto fino in fondo.
- Quando la riduzione vibrazioni è attiva, l'immagine nel mirino può risultare mossa dopo che l'otturatore è stato rilasciato. Ciò non indica un malfunzionamento.
- Quando si fa un panning della fotocamera, la riduzione vibrazioni viene applicata solo al movimento che non è parte del panning (se si eseguono panoramiche orizzontali, per esempio, la riduzione vibrazioni sarà applicata solo al movimento verticale), facilitando l'effettuazione di una ripresa panoramica regolare in un ampio arco con la fotocamera.
- Non spegnere la fotocamera né rimuovere l'obiettivo quando la riduzione vibrazioni è attiva. Se l'alimentazione all'obiettivo viene interrotta mentre la riduzione vibrazioni è attiva, l'obiettivo potrebbe muoversi quando viene scosso. Questo non è un malfunzionamento e può essere corretto ricollegando l'obiettivo e accendendo la fotocamera.
- Se la fotocamera è dotata di un flash incorporato, la riduzione vibrazioni verrà disattivata mentre il flash si sta caricando.
- Selezionare **OFF** quando la fotocamera è innestata su un treppiedi, tranne il caso in cui la testa del treppiedi non sia fissata o la fotocamera sia innestata su un monopiede; in tal caso, si consiglia **ON**.



## ■ ■ Accessori in dotazione

- Tappo dell'obiettivo anteriore snap-on LC-67 da 67 mm
- Copriobiettivo posteriore

## ■ ■ Accessori compatibili

- Filtri ad avvitamento da 67 mm
- Copriobiettivo posteriore LF-4
- Sacca flessibile per obiettivo CL-1018
- Paraluce a baionetta HB-32

Allineare il riferimento di innesto paraluce (●) con il riferimento di allineamento paraluce (☞) come mostrato nella Figura ①, quindi ruotare il paraluce (②) finché il riferimento ● non è allineato con il riferimento di blocco paraluce (—○).

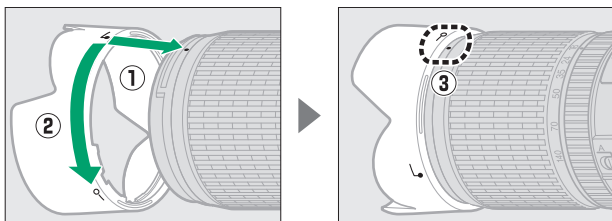

Quando si fissa o si rimuove il paraluce, mantenerlo in prossimità del simbolo alla sua base ed evitare di afferrarlo con troppa forza. La vignettatura può verificarsi se il paraluce non è attaccato correttamente.

Il paraluce può essere invertito e innestato sull'obiettivo quando non è in uso.

## ■ Specifiche

<b>Tipo</b>	Obiettivo AF-S DX di tipo G con CPU incorporata e baionetta F-Mount
<b>Lunghezza focale</b>	18–140 mm
<b>Apertura massima</b>	f/3.5–5.6
<b>Costruzione obiettivo</b>	17 elementi in 12 gruppi (incluso 1 elemento obiettivo ED e 1 elemento lente asferica)
<b>Angolo di campo</b>	76°–11° 30'
<b>Scala delle lunghezze focali</b>	Graduata in millimetri (18, 24, 35, 50, 70, 140)
<b>Informazioni sulla distanza</b>	Uscita alla fotocamera
<b>Zoom</b>	Zoom manuale con anello zoom indipendente
<b>Messa a fuoco</b>	Sistema Internal Focusing (IF) Nikon con autofocus controllato da motore Silent Wave e anello di messa a fuoco separato per messa a fuoco manuale
<b>Riduzione vibrazioni</b>	Decentramento ottico che utilizza motori voice coil (VCM)
<b>Distanza minima di messa a fuoco</b>	0,45 m dal piano focale (□ 96) a tutte posizioni dello zoom
<b>Lamelle diaframma</b>	7 (apertura circolare del diaframma)
<b>Diaframma</b>	Completamente automatico
<b>Gamma diaframma</b>	<ul style="list-style-type: none"><li>• <b>Lunghezza focale 18 mm:</b> f/3.5–22</li><li>• <b>Lunghezza focale 140 mm:</b> f/5.6–38</li></ul> L'apertura minima visualizzata può variare a seconda della dimensione dell'incremento di esposizione selezionato con la fotocamera.
<b>Misurazione esposimetrica</b>	Apertura completa
<b>Dimensione attacco filtro</b>	67 mm (P = 0,75 mm)
<b>Dimensioni</b>	Circa 78 mm diametro massimo × 97 mm (distanza dalla flangia di innesto obiettivo della fotocamera)
<b>Peso</b>	Circa 490 g

Nikon si riserva il diritto di modificare l'aspetto e le specifiche dell'hardware e del software descritti in questo manuale in qualsiasi momento e senza alcun preavviso. Nikon declina ogni responsabilità per eventuali danni provocati da possibili errori contenuti in questo manuale.

### **Cura dell'obiettivo**

- Tenere puliti i contatti CPU.
- Nel caso in cui la guarnizione in gomma di innesto obiettivo sia danneggiata, interrompere immediatamente l'uso e portare l'obiettivo a un centro assistenza autorizzato Nikon per la riparazione.
- Utilizzare una pompetta per rimuovere polvere e altri residui dalle superfici dell'obiettivo. Per rimuovere macchie e impronte digitali, applicare una piccola quantità di etanolo o di prodotto per la pulizia delle lenti su un panno di cotone pulito e morbido o su una velina per la pulizia delle lenti e pulire dal centro verso l'esterno con un movimento circolare, assicurandosi di non lasciare effetto smear e di non toccare il vetro con le dita.
- Per la pulizia dell'obiettivo, non usare mai solventi organici come quelli per pitture o benzene.
- Il paraluce o i filtri Neutral Color (NC) possono essere utilizzati per proteggere l'elemento frontale dell'obiettivo.
- Montare il tappo posteriore e quello anteriore prima di posizionare l'obiettivo nella sua custodia.
- Se è montato un paraluce, non afferrare o tenere l'obiettivo o la fotocamera solo dal paraluce.
- Se l'obiettivo non verrà usato per un periodo di tempo prolungato, conservarlo in un luogo fresco e asciutto per evitare la formazione di muffe e ruggine. Non conservarlo sotto sole diretto o con palline di naftalina o canfora.
- Mantenere asciutto l'obiettivo. Meccanismi interni arrugginiti possono causare danni irreparabili.
- Lasciare l'obiettivo in luoghi estremamente caldi può provocare danni o deformare alcune parti costituite da plastica rinforzata.

### Una nota relativa agli obiettivi grandangolari e super grandangolari

L'autofocus potrebbe non fornire i risultati desiderati in situazioni come quelle illustrate di seguito.

#### 1 Gli oggetti sullo sfondo occupano una porzione maggiore del punto AF rispetto al soggetto principale:

Se il punto AF contiene sia oggetti in primo piano sia quelli dello sfondo, è possibile che la fotocamera metta a fuoco lo sfondo e quindi il soggetto potrebbe non essere messo a fuoco, in particolare con obiettivi grandangolari e super grandangolari.

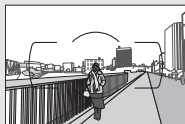

**Esempio:** un soggetto del ritratto lontano situato a una certa distanza dallo sfondo

#### 2 Il soggetto contiene molti dettagli particolareggiati.

La fotocamera potrebbe avere difficoltà a mettere a fuoco soggetti che contengono molti dettagli particolareggiati.

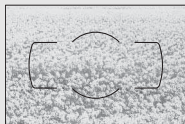

**Esempio:** un campo fiorito

In questi casi, usare la messa a fuoco manuale o il blocco della messa a fuoco per mettere a fuoco un altro soggetto alla stessa distanza, quindi ricomporre la foto. Per ulteriori informazioni, vedere "Ottenere buoni risultati con l'autofocus" (□ 86).

## Capacità della card di memoria

La tabella di seguito mostra il numero approssimativo di immagini che possono essere memorizzate su una card SDHC UHS-I SanDisk Extreme Pro 95 MB/s da 16 GB a diverse impostazioni di qualità e dimensione dell'immagine.

Qualità dell'immagine	Dimensione dell'immagine	Dimensione file <sup>1</sup>	N. di foto <sup>1</sup>	Capacità buffer <sup>2</sup>
NEF (RAW), Compresso, 14 bit	—	26,3 MB	428	11
NEF (RAW), Compresso, 12 bit	—	21,3 MB	511	17
JPEG Fine	Grande	13,4 MB	929	100
	Medio	8,0 MB	1.500	100
	Piccola	4,1 MB	2.900	100
JPEG Normal	Grande	6,8 MB	1.800	100
	Medio	4,1 MB	3.000	100
	Piccola	2,1 MB	5.600	100
JPEG Basic	Grande	2,6 MB	3.500	100
	Medio	1,9 MB	5.700	100
	Piccola	1,2 MB	10.300	100

- 1 Tutte le cifre sono approssimative. I risultati variano con il tipo di card, le impostazioni della fotocamera e la scena registrata.
- 2 Numero massimo di esposizioni che è possibile salvare nel buffer di memoria a ISO 100. Diminuisce quando sono attivi la riduzione disturbo su esposizioni lunghe (☐ 230), il controllo distorsione auto (☐ 232) o **Timbro data** (☐ 243).

## Durata della batteria

Il numero di scatti o di sequenze filmate che possono essere registrati con batterie ricaricabili completamente cariche varia in base alle condizioni della batteria ricaricabile, alla temperatura, all'intervallo tra scatti e al tempo di visualizzazione dei menu. Cifre di esempio per le batterie ricaricabili EN-EL14a (1.230 mAh) sono fornite di seguito.

- **Foto, modo di scatto fotogramma singolo (standard CIPA <sup>1</sup>):** circa 970 scatti
- **Filmati:** circa 70 minuti a 1.080/60p<sup>2</sup>

- 1 Misurato a 23 °C ( $\pm 2$  °C) con un obiettivo AF-P DX NIKKOR 18–55 mm f/3.5–5.6G VR alle seguenti condizioni di prova: obiettivo in ciclo continuo da infinito a distanza minima e una foto scattata alle impostazioni predefinite ogni 30 sec.; il monitor è stato acceso dopo lo scatto della foto; si è atteso lo spegnimento del monitor; flash emesso alla massima potenza a ogni secondo scatto. Il live view non è stato utilizzato.
- 2 Misurato a 23 °C ( $\pm 2$  °C) con la fotocamera alle impostazioni predefinite e un obiettivo AF-P DX NIKKOR 18–55 mm f/3.5–5.6G VR nelle condizioni specificate da Camera and Imaging Products Association (CIPA). I filmati individuali possono essere lunghi fino a 20 minuti e avere dimensioni di 4 GB; la registrazione potrebbe terminare prima di raggiungere questi limiti se la temperatura della fotocamera aumenta.

I seguenti casi possono ridurre la durata della batteria:

- Uso del monitor
- Tenere il pulsante di scatto premuto a metà corsa
- Operazioni ripetute di autofocus
- Scattare foto NEF (RAW)
- Tempi di posa lunghi
- Uso delle funzioni Wi-Fi (LAN wireless) e Bluetooth della fotocamera
- Uso della fotocamera con accessori opzionali collegati
- Utilizzare il modo VR (riduzione vibrazioni) con obiettivi VR
- Aumentare e ridurre ripetutamente l'ingrandimento con un obiettivo AF-P.

Per assicurarsi di ottenere il massimo dalle batterie ricaricabili Nikon EN-EL14a, attenersi alle indicazioni seguenti:

- Mantenere puliti i contatti della batteria ricaricabile. La presenza di impurità sui contatti può ridurre le prestazioni della batteria ricaricabile.
- Utilizzare le batterie ricaricabili immediatamente dopo averle ricaricate. Le batterie ricaricabili perdono la carica se vengono lasciate inutilizzate.

# Indice

## Simboli

(Modo auto).....	4, 47
(Modo auto (senza flash)) .....	4, 47
<b>SCENE</b> (Scena).....	4, 58
(Ritratto) .....	59
(Paesaggio).....	59
(Bambini) .....	59
(Sport).....	60
(Primo piano).....	60
(Ritratto notturno) .....	60
(Paesaggio notturno).....	61
(Feste/interni).....	61
(Spiaggia/neve) .....	61
(Tramonto) .....	62
(Aurora/crepuscolo).....	62
(Ritratto animali domestici).....	62
(Lume di candela) .....	63
(Fiori).....	63
(Colori autunnali) .....	63
(Alimenti).....	64
<b>EFFECTS</b> (Effetti speciali) .....	4, 65
(Visione notturna) .....	65
<b>VI</b> (Super vivace) .....	66
<b>POP</b> (Pop) .....	66
(Foto disegno).....	66, 70
(Effetto toy camera).....	67, 71
(Effetto miniatura) .....	67, 72
(Selezione colore) .....	67, 73
(Silhouette).....	68
(High key).....	68
(Low key).....	68
<b>P</b> (Auto programmato).....	4, 118, 119
<b>S</b> (Auto a priorità di tempi).....	4, 118, 121
<b>A</b> (Auto priorità diaframmi).....	4, 118, 122
<b>M</b> (Manuale).....	4, 118, 123
(programma flessibile).....	120
(Fotogramma singolo) .....	75
(Continuo L) .....	75, 76
(Continuo H).....	75, 76
(Autoscatto).....	75, 79
(Scatto silenzioso).....	75, 78
(AF a punto singolo) .....	87
(AF ad area dinamica) .....	87
(Area AF auto) .....	88
(Tracking 3D).....	88
(AF con priorità al volto) .....	89
(AF area estesa) .....	89
(AF area normale) .....	89
(AF a inseguim. soggetto).....	90
(Misurazione matrix) .....	128
(Misuraz. pond. centrale).....	128
(Misurazione spot) .....	128
<b>AUTO</b> (flash automatico) .....	102
(riduzione occhi rossi) ....	102, 104
<b>SLOW</b> (sincro su tempi lenti).....	102, 104
<b>REAR</b> (sincro sulla seconda tendina) .....	104
(Compensazione flash) .....	134
(Compensazione dell'esposizione) .....	132
<b>AE-BKT</b> (Bracketing AE) .....	151
<b>WB-BKT</b> (Bracketing bilanc. bianco) ...	151
<b>ADL-BKT</b> (Bracket. D-Lighting attivo) ...	151
(Guida).....	43
<b>WB</b> (Bilanciamento del bianco) .....	140
<b>PRE</b> (Premisurazione manuale).....	145
(indicatore di messa a fuoco) ...	50, 93, 96
(indicatore di pronto lampo).5,54,	318
(live view).....	47, 164
(buffer di memoria) .....	77, 387
Pulsante  .....	12, 166, 187
Pulsante  .....	6, 115



**A**

---

Accessori.....	321
Accessori terminale accessori.....	324
Adattatore CA.....	321, 325
Adobe RGB.....	230
AE-L.....	130
AF.....	82–94, 235
AF a inseguim. soggetto.....	90
AF a punto singolo (Modo area AF)...	87
AF ad area dinamica.....	87
AF area estesa.....	89
AF area normale.....	89
AF automatico.....	82
AF con priorità al volto.....	89
AF permanente.....	83
AF singolo.....	82, 83
AF-A.....	82
AF-C.....	82, 235
AF-continuo.....	82, 235
AF-F.....	83
AF-S.....	82, 83
Aggiungere voci (Mio Menu).....	301
Alta definizione.....	218, 365
Alte luci.....	189, 221
Anello di messa a fuoco obiettivo.....	95, 369, 375, 380
Anello messa a fuoco man. AF.....	238
Angolo di campo.....	314
Area AF auto (Modo area AF).....	88
Attenuazione vento.....	169
Auto (Bilanciamento del bianco).....	140
Auto a priorità di tempi.....	121
Auto bracketing.....	151, 251
Auto priorità diaframmi.....	122
Auto programmato.....	119
Autofocus.....	82–94, 235
Autoritratto.....	13
Autoscatto.....	75, 79, 241
Autospegnim. visualizz. info.....	8, 265

**B**

---

Batteria dell'orologio.....	27
Batteria ricaricabile ..	26, 27, 321, 364
Bianco e nero.....	290
Bilanc. bianco.....	140
Bilanciamento del bianco.....	140
Blocco AE.....	130
Blocco della messa a fuoco.....	93
Blocco esposizione.....	130
Blocco esposizione automatica... ..	130
Blocco scatto con slot vuoto.....	268
Bluetooth.....	xxii, 273
Bordo (PictBridge).....	215
Bozzetto a colori.....	294
Bracket. D-Lighting attivo (Opzioni auto bracketing).....	151
Bracketing.....	151, 251
Bracketing AE (Opzioni auto bracketing).....	151
Bracketing bilanc. bianco (Opzioni auto bracketing).....	151
Bracketing di esposizione.....	151
Buffer di memoria.....	77

**C**

---

Camera Control Pro 2.....	323
Campo flash.....	106
Cancella.....	205
Cancella immagini selezionate.....	206
Cancella l'immagine attuale.....	205
Cancella tutte le immagini.....	206
Capacità della card di memoria... ..	387
Capture NX-D.....	210
Card di memoria.....	27, 259, 324, 387
Caricabatteria.....	26, 321, 364
Caricamento Eye-Fi.....	274
Cartella di memorizzazione.....	225
Cartella di riproduzione.....	221
Cavo di scatto.....	125, 324
Cavo USB.....	211, 214, 324
CEC.....	219

Classifica voci (Mio Menu).....	304	Display info automatico.....	265
Classificazione .....	201, 209	Display ISO .....	239
CLS.....	315	Dispositivo GPS .....	269
Comandi touch .....	15, 160, 263	Distorsione prospettica.....	288
Comando di regolazione diottrica.....	41, 322	D-Lighting .....	285
Commento foto .....	260	D-Lighting attivo .....	136
Commutatore modo A-M .....	95, 380	<b>E</b>	
Compensazione dell'esposizione.....	132	Effetti filtro .....	158, 160, 289
Compensazione flash .....	134	Effetto miniatura.....	72, 295
Confronto affiancato .....	298	Elaborazione NEF (RAW) .....	280
Connetti a smart device.....	271	Esposimetri .....	53
Connettore di alimentazione.....	321, 325	Esposizione.....	128, 130, 132
Contatore data .....	243, 244	Esposizione posticipata.....	241
Contatti CPU .....	307	Exif versione 2.3 .....	365
Continuo (Modo di scatto).....	75, 76	<b>F</b>	
Controllo automatico ISO .....	228	Fill-flash con bilanciamento i-TTL per SLR digitale .....	247, 315
Controllo distorsione .....	232, 287	Fill-flash standard i-TTL per SLR digitale.....	247, 315
Controllo distorsione auto.....	232	Filmati .....	164
Controllo flash.....	247	Filtri.....	321
Controllo flash incorporato .....	246	Filtro caldo (Effetti filtro) .....	289
Controllo periferica (HDMI) .....	219	Fisheye.....	288
Controllo vignettatura .....	231	Flash .....	54, 101, 315
Coprioculare mirino .....	80	Flash (Bilanciamento del bianco).....	140
Copyright .....	193, 261	Flash automatico .....	102
Cornici area AF .....	41, 49	Flash incorporato.....	101, 312
Correzione occhi rossi .....	286	Flash opzionale .....	315
Cross-screen (Effetti filtro) .....	289	Flou (Effetti filtro).....	289
<b>D</b>		Fluorescenza (Bilanciamento del bianco).....	140, 141
Data e ora.....	262	Formato carta (PictBridge) .....	215
Dati di ripresa .....	192	Formato data.....	40, 262
Dati posizione.....	195, 269	Formato di visualizzazione info... ..	264
DCF versione 2.0.....	365	Formatt. card di memoria.....	259
Diaframma.....	118, 122, 124	Foto di riferimento "Dust off" .....	266
Dimens./freq. fotogrammi.....	168	Foto disegno .....	70, 294
Dimensione dell'immagine .....	100	Fotogramma singolo (Modo di scatto) .....	75
Dimensioni .....	100, 168, 282		
Dipinto .....	298		
Disegna contorno .....	293		

Funzione Fn touch .....	255
Funzione pulsante AE-L/AF-L .....	254
Funzione pulsante Fn .....	252
Fuso orario .....	40, 262
Fuso orario e data .....	40, 262

## G

Gestisci Picture Control .....	161
Ghiera di selezione modo .....	4
Grande (Dimensione dell'immagine) 100 .....	43
Guida .....	43

## H

H.264 .....	361
HDMI .....	218, 365
HDMI-CEC .....	219
HDR (high dynamic range) .....	138
High Dynamic Range (HDR) .....	138

## I

Illuminatore AF incorporato. 85, 237, 310 .....	85, 237, 310
Illuminatore ausiliario AF85, 237, 310 .....	237, 310
Impost. filmato manuali .....	169
Imposta Picture Control .....	157
Impostazioni disponibili .....	338
Impostazioni filmato .....	168
Impostazioni recenti .....	300
Incandescenza (Bilanciamento del bianco) .....	140
Indicatore del piano focale .....	96
Indicatore di esposizione .....	11, 124
Indicatore di messa a fuoco .....	50, 93, 96
Indicatore di pronto lampo .....	54, 318
Informazioni di riproduzione .....	188, 221
Informazioni generali .....	194
Informazioni sul file .....	189
Informazioni sulla foto .....	188, 221
Inizia stampa (PictBridge) .....	216, 217

Innesto dell'obiettivo .....	1, 30, 96
Interruttore riduzione vibrazioni obiettivo .....	32, 382
Intervallo fotogrammi (Slide show) ... 209 .....	209
Inverti indicatori .....	245
Invia a smart device (automatico) .....	272
Istogramma .....	190, 221
Istogramma RGB .....	190
i-TTL .....	246, 247

## J

JPEG .....	98
JPEG Basic .....	98
JPEG Fine .....	98
JPEG Normal .....	98

## L

Lampeggiatore .....	315
Lingua (Language) .....	262
Live view .....	47, 164
Luminosità del monitor .....	263
Lunghezza focale .....	314

## M

Manuale .....	95, 123
Marchio di conformità .....	276, 367
Medio (Dimensione dell'immagine).. 100 .....	100
Menu di ripresa .....	223
Menu di ritocco .....	277
Menu impostazioni .....	257
Menu riproduzione .....	220
Messa a fuoco .....	82-97
Messa a fuoco manuale .....	83, 95
Microfono .....	169
Microfono esterno .....	170, 323
Mio Menu .....	301
Mired .....	144
Mirino .....	5, 41, 357
Misuraz. pond. centrale .....	128

Misurazione Color Matrix 3D .....	307	Obiettivo.....	30, 305, 369
Misurazione esposimetrica.....	128	Obiettivo CPU .....	305
Misurazione matrix.....	128	Obiettivo senza CPU.....	308
Misurazione spot.....	128	Obiettivo tipo D .....	307
Modalità aereo .....	271	Obiettivo tipo E .....	307
Modifica filmato .....	178, 182	Obiettivo tipo G .....	307
Modo area AF .....	87	Ombra (Bilanciamento del bianco)....	140
Modo Commander .....	247	Opzioni di visualizz. in riprod.....	221
Modo di esposizione.....	118	Opzioni segnale acustico.....	263
Modo di scatto .....	75	Ora legale .....	40, 262
Modo effetti speciali .....	65	Orologio.....	40, 262
Modo flash.....	102, 104		
Modo messa a fuoco.....	82	<b>P</b>	
Modo scena.....	58		
Monitor .....	13, 184, 263	Paesaggio (Imposta Picture Control)	155
Monitor ad angolazione variabile.	13	Personalizzazioni .....	233
Monocromatico .....	290	Piccola (Dimensione dell'immagine)	100
Monocromatico (Imposta Picture Control).....	155	PictBridge.....	214, 365
Mostra foto scattata.....	221	Picture Control .....	155, 157
Mostra reticolo mirino.....	243	Posa B.....	125, 126
M-Up per pulizia sensore .....	330	Posa T.....	125, 127
<b>N</b>		Premere il pulsante di scatto a metà corsa .....	50, 52
NEF (RAW).....	98, 227, 280	Premere il pulsante di scatto fino in fondo.....	51, 52
Neutro (Imposta Picture Control)	155	Premisurazione manuale (Bilanciamento del bianco)	140, 145
Nikon Transfer 2 .....	212	Programma flessibile.....	120
Nome file.....	227	Protezione delle foto.....	200
NR su esposizioni lunghe .....	230	Pulisci sensore di immagine .....	328
NR su ISO elevati.....	231	Pulsante <b>AE-L/AF-L</b> .....	94, 130, 254
Numerazione sequenza file.....	242	Pulsante barilotto per obiettivo ritraibile .....	31, 32
Numero copie (PictBridge) .....	215	Pulsante di registrazione filmato	165
Numero di esposizioni rimanenti..	46	Pulsante di scatto	51, 52, 93, 130, 239
Numero di punti AF.....	236	Pulsante di scatto <b>AE-L</b> .....	239
Numero di scatti .....	388	Pulsante <b>Fn</b> .....	252
Numero f/.....	122	Punto AF .....	50, 87, 90, 93, 96, 236
Nuvoloso (Bilanciamento del bianco)	140		
<b>O</b>			
Obiettivi compatibili.....	305		

**Q**

Qualità dell'immagine .....	98
Qualità filmato.....	168

**R**

Raddrizzamento .....	287
Registrazione NEF (RAW).....	227
Regolazione fine del bilanciamento del bianco.....	143
Reset .....	115, 225, 235
Reset menu di ripresa .....	225
Reset personalizzazioni.....	235
Reticolo .....	9, 243
RGB.....	190, 230
Ridimensiona .....	283
Riduzione dello sfarfallio .....	167, 268
Riduzione occhi rossi .....	102, 104
Riduzione vibrazioni.....	32, 232, 372, 377, 382
Riferimento di innesto...30, 369, 375, 380	
Rifila.....	198, 282
Rifilatura dei filmati .....	178
Rimuovi voci (Mio Menu) .....	303
Ripresa time-lapse .....	171
Riprese intervallate.....	109
Riproduzione .....	184
Riproduzione a pieno formato ....	184
Riproduzione calendario .....	186
Riproduzione miniature.....	185
Risoluzione output (HDMI) .....	219
Ritaglio (PictBridge).....	215
Ritocco rapido .....	286
Ritratto (Imposta Picture Control)155	
Rotazione auto immagine.....	222
Rotazione inversa ghiera .....	256
Ruota foto verticali .....	222

**S**

Salva fotogramma selez.....	182
Saturo (Imposta Picture Control) 155	

Scala delle lunghezze focali369,375, 380	
Scatti a bassa angolazione .....	13
Scatti ad alta angolazione .....	13
Scatto a distanza .....	270
Scatto silenzioso .....	75, 78
Scegli punto iniziale/finale.....	178
Schermo di messa a fuoco.....	357
Selettore del modo di messa a fuoco 31, 95	
Selettore scene auto.....	52
Selez. per invio a smart device.....	204
Selez./desel. per invio a smart device 203	
Selezione colore .....	73, 296
Selezione di stampa.....	216
Sensibilità .....	107, 228
Sensibilità ISO .....	107, 228
Sensibilità massima.....	228
Sensore di spegnimento monitor...8, 265	
Sensore RGB da 2.016 pixel 247, 307, 358, 360	
Seppia .....	290
Sequenza .....	76
Sincro su tempi lenti.....	102, 104
Sincro sulla prima tendina.....	104
Sincro sulla seconda tendina.....	104
Sincronizza con smart device.....	262
Sistema di illuminazione creativa315	
Skylight (Effetti filtro) .....	289
Slide show .....	208
SnapBridge.....	i, 33
Sole diretto (Bilanciamento del bianco) .....	140
Sovrapposizione immagini .....	291
Spazio colore .....	230
Specchio.....	1, 330
Spia di accesso.....	51
sRGB.....	230
Stampa .....	214
Stampa data (PictBridge) .....	215

Standard (Imposta Picture Control) ..	Zoom volto .....	199
155		
Step EV in esposizione .....		239

## T

---

Tappo corpo.....	1, 323
Telecomando.....	270, 323, 324
Telemetro elettronico .....	96, 237
Televisore.....	218
Temperatura di colore.....	142
Tempo di posa .....	118, 121, 123
Tempo di posa massimo .....	228
Tempo sincro flash .....	106, 357
Timbro data.....	243
Timer.....	79, 109
Timer di autospegnimento.....	240
Timer di standby .....	53, 240
Toccare per scattare.....	19
Tono.....	158, 160
Touch screen .....	15
Tracking 3D (Modo area AF).....	88

## U

---

Uniforma esposizione.....	111, 173
Uniforme (Imposta Picture Control) ..	155

## V

---

Versione firmware.....	276
ViewNX-i.....	210
Viraggio ciano .....	290
Visualizzazione informazioni .....	6, 264
Volume.....	177, 208
VR ottico .....	232

## W

---

Wi-Fi.....	xxii, 272
Wireless.....	xxii

## Z

---

Zoom in riproduzione .....	196
----------------------------	-----



È severamente vietata la riproduzione parziale o totale di questo manuale (tranne la breve citazione negli articoli o nelle rassegne critiche) senza autorizzazione scritta da NIKON CORPORATION.

**NIKON CORPORATION**

---

© 2016 Nikon Corporation



SB6J01(1H)  
6MB3671H-01