

Caméscope numérique

HANDYCAM

Mode d'emploi du caméscope

**DCR-HC32E/HC33E/
HC39E/HC42E/HC43E**

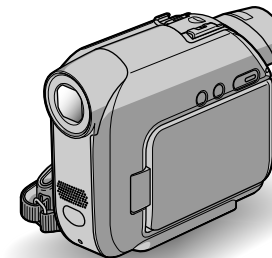

Préparation 8

 Enregistrement/
Lecture 20

Utilisation des menus 36

Copie/Montage 60

Utilisation d'un ordinateur 72

Dépannage 85

Informations
complémentaires 108

<http://www.sony.net/>



Imprimé sur papier 100 % recyclé avec de
l'encre à base d'huile végétale
sans COV (composés organiques volatils).

Printed in Japan



2 5 8 4 9 0 7 2 3 0



Mini DV Digital
Video
Cassette



 InfoLITHIUM™  P
SERIES

© 2005 Sony Corporation

Lire ce mode d'emploi en premier

Avant de faire fonctionner l'appareil, lisez attentivement ce mode d'emploi et conservez-le pour toute référence ultérieure.

AVERTISSEMENT

Pour prévenir les risques d'incendie ou d'électrocution, tenir cet appareil à l'abri de la pluie et de l'humidité.

POUR LA CLIENTELE EN EUROPE

ATTENTION

A certaines fréquences spécifiques, les champs électromagnétiques peuvent altérer l'image et le son de ce caméscope.

Cet appareil a été testé et jugé conforme aux limites établies par la directive EMC visant l'utilisation de câbles de connexion de moins de 3 mètres.

Avis

Si des interférences électriques ou électromagnétiques entraînent une interruption du transfert des données en cours (échec), relancez l'application ou débranchez et reconnectez le câble de communication (USB, etc.).



Traitement des appareils électriques et électroniques en fin de vie (Applicable dans les pays de l'Union Européenne et aux autres pays européens disposant de systèmes de collecte sélective)

Ce symbole, apposé sur le produit ou sur son emballage, indique que ce produit ne doit pas être traité avec les déchets ménagers. Il doit être remis à un point de collecte approprié pour le recyclage des équipements électriques et électroniques. En s'assurant que ce produit est bien mis au rebus de manière appropriée, vous aiderez à prévenir les conséquences négatives potentielles pour l'environnement et la santé humaine. Le recyclage des matériaux aidera à conserver les ressources naturelles. Pour toute

information supplémentaire au sujet du recyclage de ce produit, vous pouvez contacter votre municipalité, votre déchetterie ou le magasin où vous avez acheté le produit.

Accessoires compatibles : « Memory Stick Duo » et télécommande

Remarques sur l'utilisation

Votre caméscope est fourni avec deux types de mode d'emploi.

- « Mode d'emploi du caméscope » (ce manuel)
- « First Step Guide (Guide de mise en route) » pour utiliser le logiciel fourni (contenu sur le CD-ROM fourni)

Types de support d'enregistrement que vous pouvez utiliser avec votre caméscope

- Cassette mini-DV portant la marque  (Les cassettes mini-DV avec Cassette Memory sont compatibles.) (p. 109).
- « Memory Stick Duo » portant la marque **MEMORY STICK DUO, MEMORY STICK PRO DUO** (p. 110).

Utilisation du caméscope

- Ne tenez pas le caméscope par les parties suivantes :

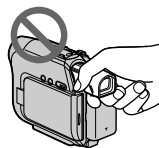

Viseur

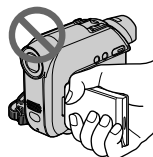

Panneau LCD

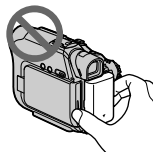

Batterie

- Avant de connecter votre caméscope à un autre appareil à l'aide d'un câble USB ou i.LINK, veillez à insérer la fiche du connecteur dans le bon sens. Si vous forcez pour insérer le connecteur dans le mauvais sens, vous risquez d'endommager le connecteur ou de provoquer un mauvais fonctionnement du caméscope.

Remarques sur les options de menu, le panneau LCD, le viseur et l'objectif

- Si une option de menu est grisée, cela signifie qu'elle n'est pas disponible dans les conditions de lecture ou de prise de vue en cours.
- L'écran LCD et le viseur sont le produit d'une technologie extrêmement pointue et plus de 99,99 % des pixels sont opérationnels. Cependant, on peut constater de très petits points noirs et/ou lumineux (blancs, rouges, bleus ou verts) qui apparaissent en permanence sur l'écran LCD et dans le viseur. Ces points sont normaux et proviennent du processus de fabrication ; ils n'affectent en aucun cas la qualité de l'enregistrement.
- Si l'écran LCD, le viseur ou l'objectif se trouve exposé à la lumière directe du soleil pendant une période prolongée, cela risque d'entraîner des problèmes de fonctionnement.
- Ne filmez pas le soleil directement. Cela pourrait entraîner un mauvais fonctionnement de votre caméscope. Effectuez des prises de vue du soleil uniquement dans des conditions de faible lumière faible, par exemple au crépuscule.

Prise de vue

- Avant le début de la prise de vue, testez cette fonction, pour vous assurer que l'image et le son sont enregistrés sans problème.
- Aucune compensation relative au contenu de l'enregistrement ne sera accordée, même si la prise de vue ou la lecture ne se font pas en raison d'un mauvais

fonctionnement du caméscope, du support d'enregistrement, etc.

- Les systèmes couleur des téléviseurs sont différents d'un pays ou d'une région à l'autre. Pour visionner vos enregistrements sur un téléviseur, il vous faut un modèle utilisant le système PAL.
- Les programmes de télévision, les films, les cassettes vidéo et les autres enregistrements peuvent être protégés par des droits d'auteur. Leur enregistrement non autorisé peut être contraire aux lois sur les droits d'auteur.

A propos de ce mode d'emploi

- Les illustrations de l'écran LCD et du viseur utilisées dans ce mode d'emploi ont été capturées à l'aide d'un appareil photo numérique. Elles peuvent donc paraître différentes de ce que vous voyez réellement.
- Des captures d'écran dans votre langue sont utilisées pour illustrer les procédures d'utilisation. Si nécessaire, modifiez la langue utilisée à l'écran avant d'utiliser votre caméscope (p. 15).
- Les illustrations de ce mode d'emploi représentent le modèle DCR-HC42E.

A propos de l'objectif Carl Zeiss

Votre caméscope est équipé d'un objectif Carl Zeiss, mis au point dans le cadre d'une collaboration entre Carl Zeiss, en Allemagne, et Sony Corporation. Cet objectif produit des images de qualité supérieure. Il adopte le système de mesure MTF* pour caméscopes et offre une qualité identique à celle des objectifs Carl Zeiss.

* MTF signifie Modulation Transfer Function (fonction de transfert de modulation). La valeur indique la quantité de lumière d'un sujet entrant dans l'objectif.

Table des matières

Préparation

| | |
|---|----|
| Etape 1 : Vérification des accessoires fournis | 8 |
| Etape 2 : Chargement de la batterie..... | 9 |
| Etape 3 : Mise sous tension et tenue ferme du caméscope | 13 |
| Etape 4 : Réglage du panneau LCD et du viseur | 14 |
| Etape 5 : Utilisation de l'écran tactile..... | 15 |
| Modification du réglage de la langue | 15 |
| Vérification des indicateurs à l'écran (Guide d'affichage)..... | 15 |
| Etape 6 : Réglage de la date et de l'heure | 16 |
| Etape 7 : Insertion d'une cassette ou d'un « Memory Stick Duo » | 17 |
| Etape 8 : Sélection du format (16:9 ou 4:3) de l'image à enregistrer (DCR-HC39E/HC42E/HC43E) | 19 |









Enregistrement/Lecture

| | |
|--|----|
| Enregistrement/Lecture facile (Easy Handycam) | 20 |
| Enregistrement..... | 22 |
| Lecture | 23 |
| Fonctions utilisées pour l'enregistrement/la lecture, etc..... | 24 |
| Enregistrement | |
| Pour utiliser le zoom | |
| Pour réaliser des prises de vue dans un endroit sombre (NightShot plus) | |
| Réglage de l'exposition pour les sujets en contre-jour | |
| Réglage de la mise au point pour un sujet non centré | |
| Réglage de l'exposition du sujet sélectionné (Spotmètre flexible) | |
| Enregistrement en mode miroir | |
| Utilisation d'un trépied | |
| Lecture | |
| Lecture des images en séquence | |
| Pour utiliser PB zoom | |
| Enregistrement/Lecture | |
| Pour vérifier l'autonomie de la batterie (Informations relatives à la batterie) | |
| Désactivation du bip de confirmation des opérations | |
| Utilisation d'effets spéciaux | |
| Pour réinitialiser les réglages | |
| Autres éléments et fonctions | |
| Indicateurs affichés pendant la lecture/l'enregistrement | 28 |

| | |
|---|----|
| Recherche du point de départ..... | 31 |
| Recherche de la dernière scène de l'enregistrement le plus récent (END SEARCH)..... | 31 |
| Recherche manuelle (EDIT SEARCH) | 31 |
| Vérification des dernières scènes enregistrées (REC REVIEW)..... | 31 |
| Télécommande..... | 32 |
| Recherche rapide d'une scène (ZERO SET MEMORY)..... | 32 |
| Recherche d'une scène par date d'enregistrement (DATE SEARCH) | 33 |
| Lecture de l'image sur un téléviseur..... | 34 |

Utilisation des menus

| | |
|--|----|
| <i>Utilisation des options de menu</i> | 36 |
| Options de menu..... | 38 |
|  Menu REGL.CAMES..... | 40 |
| Réglages pour adapter votre caméscope aux conditions d'enregistrement (EXPOSITION/BAL BLANCS/STEADYSHOT, etc.) | |
|  Menu REGL.MEM..... | 45 |
| Réglages pour le « Memory Stick Duo » (QUALITE/TAILLE/ENREG.CONT/SUPPR.TOUT/NOUV.DOSS., etc.) | |
|  Menu APPLI.IMAGE..... | 49 |
| Effets d'image spéciaux ou fonctions d'enregistrement/de lecture supplémentaires (EFFET SPEC./DIAPORAMA/PHOTO INTERV, etc.) | |
|  Menu MONTER&LIRE | 53 |
| Réglages pour l'édition ou la lecture dans divers modes (LEC.VIT.V/RECH. DE FIN, etc.) | |
|  Menu REGL.NORM..... | 54 |
| Réglages lors de l'enregistrement sur une cassette et autres réglages de base (MODE ENR./MULTI-SON/REGL.LCD/VIS/SORTIE AFF./USB, etc.) | |
|  Menu HEURE/LANGU. | 58 |
| (REGL.HORLOGE/HEURE UNIV./LANGUAGE) | |
| Personnalisation du Menu personnel..... | 58 |

Copie/Montage

| | |
|---|----|
| Raccordement à un magnétoscope ou à un téléviseur..... | 60 |
| Copie vers d'autres appareils d'enregistrement..... | 61 |
| Enregistrement d'images à partir d'un magnétoscope ou d'un téléviseur (DCR-HC32E/HC33E/HC42E/HC43E) | 62 |
| Copie d'images enregistrées sur une cassette vers un « Memory Stick Duo » | 64 |
| Copie d'une bande sonore sur une cassette enregistrée..... | 65 |
| Suppression d'images enregistrées sur un « Memory Stick Duo »..... | 67 |

| | |
|---|----|
| Marquage d'images sur le « Memory Stick Duo » à l'aide d'informations spécifiques (Protection de l'image/Marque d'impression) | 68 |
| Impression d'images enregistrées (Imprimante compatible PictBridge) | 69 |
| Prises de raccordement d'autres appareils | 71 |

Utilisation d'un ordinateur

| | |
|---|----|
| Avant de vous reportez au « Guide de mise en route » de votre ordinateur..... | 72 |
| Installation du logiciel et du « Guide de mise en route (First Step Guide) » sur un ordinateur..... | 75 |
| Visualisation du « Guide de mise en route (First Step Guide) » | 78 |
| Création d'un DVD (Accès direct à la fonction « Click to DVD ») | 80 |
| Raccordement d'un magnétoscope analogique à l'ordinateur via le caméscope (Fonction de conversion du signal) (DCR-HC32E/HC33E/HC42E/HC43E)..... | 83 |

Dépannage

| | |
|---|-----|
| Dépannage..... | 85 |
| Indicateurs et messages d'avertissement | 103 |

Informations complémentaires

| | |
|---|-----|
| Utilisation de votre caméscope à l'étranger | 108 |
| Cassettes utilisables..... | 109 |
| A propos du « Memory Stick » | 110 |
| A propos de la batterie « InfoLITHIUM » | 112 |
| A propos de i.LINK | 113 |
| Précautions et entretien | 115 |
| Utilisation de la sangle comme dragonne | 119 |
| Fixation de la bandoulière | 119 |
| Spécifications | 120 |
| Index | 123 |

Etape 1 : Vérification des accessoires fournis

Assurez-vous que tous les accessoires cités ci-dessous sont fournis avec votre caméscope.

Le chiffre entre parenthèses indique la quantité totale d'accessoires de ce type fournis.

« Memory Stick Duo » 16 Mo (1)
(p. 17, 110)
(DCR-HC33E/HC43E)

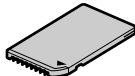

Adaptateur pour Memory Stick Duo (1)
(p. 111)
(DCR-HC33E/HC43E)

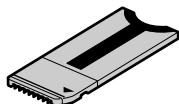

Adaptateur secteur (1) (p. 9)

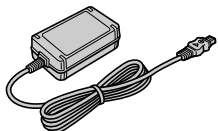

Cordon d'alimentation (1) (p. 9)



Handycam Station (1) (p. 9)

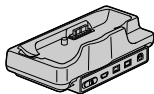

Télécommande sans fil (1) (p. 32)



Une pile bouton au lithium est déjà installée.

Cordon de liaison A/V (1) (p. 34, 60)



Câble USB (1) (p. 72)



Bandoulière (1) (p. 119)

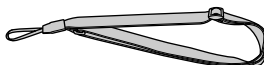

Batterie rechargeable (1) (p. 9, 112)
NP-FP30 (DCR-HC32E/HC33E)
NP-FP50 (DCR-HC39E/HC42E/HC43E)

CD-ROM « Picture Package Ver.1.5 » (1)
(p. 72)

Adaptateur à 21 broches (1)
Uniquement les modèles comportant le logo  imprimé sous l'appareil.

Protège-griffe (1)
Fixé au caméscope.

Mode d'emploi du caméscope
(ce manuel) (1)

Etape 2 : Chargement de la batterie

Vous pouvez charger la batterie
« InfoLITHIUM » (P series) (p. 112) après
l'avoir fixée sur votre caméscope.

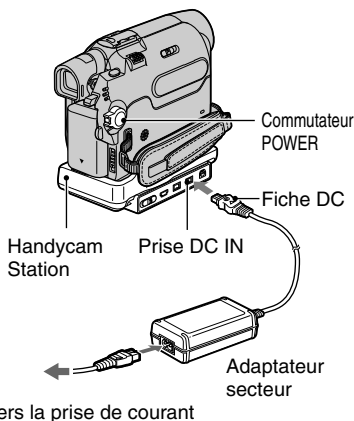

- 1** Fixez la batterie en la faisant coulisser dans le sens de la flèche jusqu'au déclic.

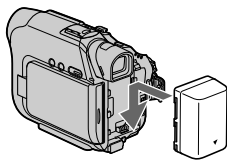

- 2** Faites coulisser le commutateur POWER vers le haut sur OFF (CHG) (réglage par défaut).

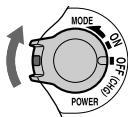

- 3** Raccordez l'adaptateur secteur à la prise DC IN de la Handycam Station.

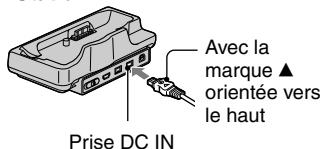

- 4** Raccordez le cordon d'alimentation à l'adaptateur secteur et à la prise murale.

- 5** Insérez correctement le caméscope dans la Handycam Station, jusqu'au déclic.

Témoin CHG (charge)

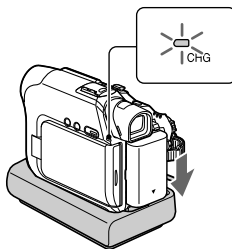

Le témoin CHG (charge) s'allume et la charge commence.

- Lors de l'insertion du caméscope dans la Handycam Station, fermez le cache de la prise DC IN.

Etape 2 : Chargement de la batterie (Suite à la page suivante)

- 6** Lorsque la batterie est complètement chargée, le voyant CHG (charge) s'éteint. Débranchez l'adaptateur secteur de la prise DC IN.

Débranchez l'adaptateur secteur de la prise DC IN en maintenant à la fois la Handycam Station et la prise DC.

Pour charger la batterie avec l'adaptateur secteur uniquement

Coupez l'alimentation, puis branchez l'adaptateur secteur à la prise DC IN de votre caméscope.

- Vous pouvez utiliser votre caméscope alors qu'il est raccordé à une source d'alimentation telle une prise murale, comme indiqué dans l'illustration. La batterie ne se décharge pas dans ce cas.

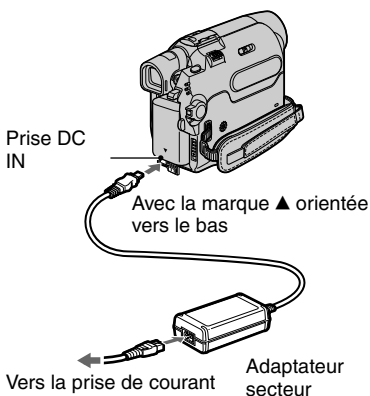

Pour retirer votre caméscope de la Handycam Station

Coupez l'alimentation, puis retirez le caméscope de la Handycam Station en maintenant votre caméscope et la Handycam Station.

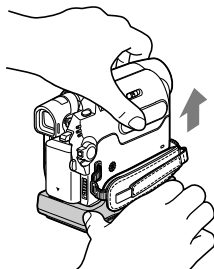

Pour retirer la batterie

Coupez l'alimentation, puis faites coulisser la batterie dans le sens de la flèche tout en maintenant la touche PUSH enfoncée.

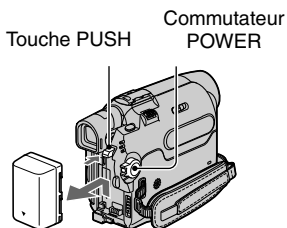

Avant de ranger la batterie

Déchargez entièrement la batterie avant de la ranger pour une période prolongée (p. 113).

Durée de charge

Temps approximatif (en minutes) nécessaire à la recharge complète d'une batterie totalement déchargée.

| Batterie | Temps de charge |
|---|-----------------|
| NP-FP30 (fournie avec le DCR-HC32E/HC33E) | 115 |
| NP-FP50 (fournie avec le DCR-HC39E/HC42E/HC43E) | 125 |
| NP-FP70 | 155 |
| NP-FP90 | 220 |

Durée de prise de vue

Temps approximatif (en minutes) disponible lors de l'utilisation d'une batterie en pleine charge.

Pour le DCR-HC32E/HC33E :

| Batterie | Durée de prise de vue continue | Durée de prise de vue type* |
|------------------|--------------------------------|-----------------------------|
| NP-FP30 (fourni) | 80 | 40 |
| | 95 | 45 |
| NP-FP50 | 110 | 55 |
| | 135 | 65 |
| NP-FP70 | 235 | 115 |
| | 280 | 140 |
| NP-FP90 | 415 | 205 |
| | 500 | 250 |

- L'ensemble de ces durées sont mesurées dans les conditions suivantes :
Ligne du haut : prise de vue avec l'écran LCD.
Ligne du bas : prise de vue avec le viseur et le panneau LCD fermé.

Pour le DCR-HC39E/HC42E/HC43E :

| Batterie | Durée de prise de vue continue | Durée de prise de vue type* |
|------------------|--------------------------------|-----------------------------|
| NP-FP50 (fourni) | 95 | 50 |
| | 110 | 60 |
| | 110 | 60 |
| NP-FP70 | 200 | 110 |
| | 235 | 130 |
| | 235 | 130 |
| NP-FP90 | 355 | 195 |
| | 415 | 230 |
| | 415 | 230 |

- L'ensemble de ces durées sont mesurées dans les conditions suivantes :
Ligne du haut : Lorsque le rétroéclairage LCD est allumé.
Ligne du milieu : Lorsque le rétroéclairage LCD est éteint.
Ligne du bas : lorsque vous utilisez le viseur avec le panneau LCD fermé.
* La durée de prise de vue type correspond à des prises de vue avec marche/arrêt, utilisation du zoom et mise sous et hors tension répétées.

Durée de lecture

Temps approximatif (en minutes) disponible lors de l'utilisation d'une batterie en pleine charge.

Pour le DCR-HC32E/HC33E :

| Batterie | Panneau LCD ouvert | Panneau LCD fermé |
|------------------|--------------------|-------------------|
| NP-FP30 (fourni) | 85 | 105 |
| NP-FP50 | 120 | 150 |
| NP-FP70 | 255 | 310 |
| NP-FP90 | 455 | 550 |

Etape 2 : Chargement de la batterie (Suite à la page suivante)

Pour le DCR-HC39E/HC42E/HC43E :

| Batterie | Panneau LCD ouvert* | Panneau LCD fermé |
|------------------|---------------------|-------------------|
| NP-FP50 (fourni) | 105 | 135 |
| NP-FP70 | 225 | 280 |
| NP-FP90 | 400 | 500 |

* Lorsque le rétroéclairage LCD est allumé.

Batterie

- Avant de changer la batterie, faites coulisser le commutateur POWER vers le haut sur OFF (CHG).
- Le témoin CHG (charge) clignote pendant la charge ou les informations relatives à la batterie (p. 26) ne s'affichent pas correctement dans les conditions suivantes :
 - la batterie n'est pas installée correctement ;
 - la batterie est endommagée ;
 - la batterie est totalement déchargée. (Cela concerne uniquement les informations relatives à la batterie.)
- L'appareil n'est pas alimenté par la batterie tant que l'adaptateur secteur reste branché à la prise DC IN du caméscope ou de la Handycam Station, même si le cordon d'alimentation est débranché de la prise murale.

Durée de charge/lecture/prise de vue

- Durées mesurées avec le caméscope à une température de 25 °C (température recommandée comprise entre 10 et 30 °C).
- La durée de prise de vue et de lecture est raccourcie lorsque vous utilisez votre caméscope à basse température.
- La durée de prise de vue et de lecture est raccourcie en fonction des conditions d'utilisation de votre caméscope.

Adaptateur secteur

- Branchez l'adaptateur secteur sur une prise de courant proche. Débranchez immédiatement l'adaptateur secteur de la prise de courant en cas de fonctionnement anormal de votre caméscope.

- N'utilisez pas l'adaptateur secteur dans un espace confiné, comme entre un mur et un meuble.
- Ne court-circuitez pas la fiche de courant continu (fiche DC) de l'adaptateur secteur ou les bornes de la batterie avec un objet métallique. Cela pourrait entraîner un problème de fonctionnement.

PRECAUTION

- Même si votre caméscope est mis hors tension, il continue à être alimenté tant qu'il est raccordé à la prise de courant via l'adaptateur secteur.

Etape 3 : Mise sous tension et tenue ferme du caméscope

Pour enregistrer ou lire, faites coulisser plusieurs fois le commutateur POWER pour allumer le témoin approprié. L'écran [REGL.HORLOGE] s'affiche lors de la première utilisation du caméscope (p. 16).

Commutateur LENS COVER

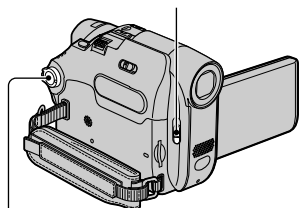

Commutateur POWER

1 Réglez le commutateur LENS COVER sur OPEN.



2 Faites coulisser plusieurs fois le commutateur POWER dans le sens de la flèche pour allumer le témoin approprié.

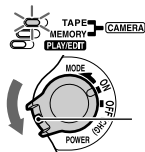

Si le commutateur POWER est réglé sur OFF, faites-le coulisser vers le bas tout en appuyant sur le bouton vert.

Les témoins qui s'allument

CAMERA-TAPE : pour enregistrer sur une cassette.

CAMERA-MEMORY : pour enregistrer sur un « Memory Stick Duo ».

PLAY/EDIT : pour lire ou éditer des images.

- Lorsque vous faites coulisser le commutateur POWER pour activer le témoin CAMERA-TAPE ou CAMERA-MEMORY, la date et l'heure en cours s'affichent sur l'écran LCD pendant environ 5 secondes.

3 Passez votre poignet dans la sangle.

Vous pouvez régler la longueur de la sangle

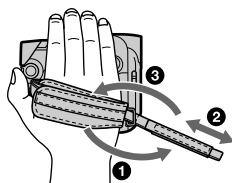

4 Tenez le caméscope de la manière illustrée.

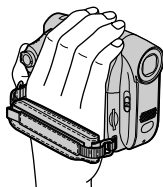

Pour mettre l'appareil hors tension

- Faites coulisser le commutateur POWER vers le haut sur OFF (CHG) tout en appuyant sur le bouton vert.
- Réglez le commutateur LENS COVER sur CLOSE.

- A l'achat, l'appareil est réglé pour que l'alimentation soit automatiquement coupée si vous le laissez inutilisé pendant environ 5 minutes, ceci afin d'économiser la batterie. (ARRET AUTO), p. 57).

Etape 4 : Réglage du panneau LCD et du viseur

Le panneau LCD

Ouvrez le panneau LCD à 90 degrés par rapport au caméscope (①), puis faites-le pivoter jusqu'à obtenir l'angle le mieux adapté à la lecture ou à la prise de vue (②).

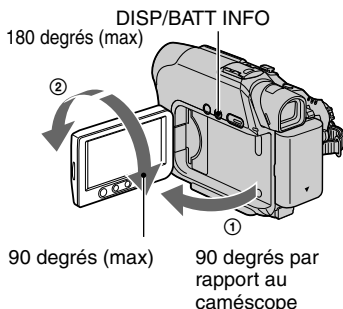

- Au moment d'ouvrir ou de régler le panneau LCD, tâchez de ne pas appuyer accidentellement sur ses boutons.
- Si vous faites pivoter le panneau LCD à 180 degrés sur le côté de l'objectif, vous pouvez le refermer avec l'écran LCD tourné vers l'extérieur. Cette position est très pratique pendant la lecture.
- Lorsque le commutateur POWER est réglé sur CAMERA-TAPE ou CAMERA-MEM, s'affiche. (p. 49).
- Si vous faites pivoter le panneau LCD à 180 degrés sur le côté de l'objectif, vous pouvez visualiser l'image dans le viseur.

Pour le DCR-HC39E/HC42E/HC43E : Pour réduire la luminosité de l'écran LCD

Maintenez la touche DISP/BATT INFO enfoncée pendant quelques secondes jusqu'à ce que apparaisse. Ce réglage est pratique lorsque vous utilisez votre caméscope en pleine lumière ou lorsque vous souhaitez économiser la batterie. L'image enregistrée n'est pas affectée par ce réglage. Pour allumer le rétroéclairage LCD, maintenez la touche DISP/BATT INFO enfoncée pendant quelques secondes jusqu'à ce que disparaisse.

- Reportez-vous à [LUMI.LCD] (p. 54) pour régler la luminosité de l'écran LCD.

Le viseur

Vous pouvez visualiser des images à l'aide du viseur avec le panneau LCD fermé, pour économiser la batterie, etc.

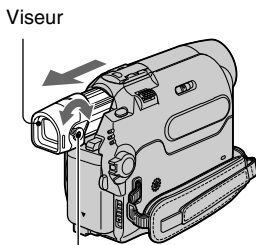

Bougez-la jusqu'à ce que l'image soit claire.

- Vous pouvez régler la luminosité du rétroéclairage du viseur en sélectionnant [REGL.LCD/VIS] - [AR-PL VISEUR] (p. 55).

Etape 5 : Utilisation de l'écran tactile

Vous pouvez lire des images enregistrées (p. 23) ou modifier les réglages (p. 36) grâce à l'écran tactile.

Placez la main à l'arrière du panneau LCD pour le maintenir. Appuyez ensuite sur les boutons affichés à l'écran.

DISP/BATT INFO

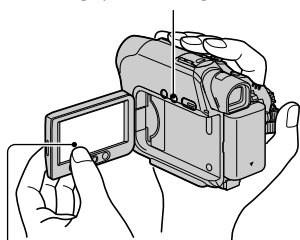

Appuyez sur les boutons affichés sur l'écran LCD.

- Effectuez les opérations telles qu'expliquées ci-dessus en appuyant sur les boutons de l'écran.
- Lorsque vous utilisez l'écran tactile, tâchez de ne pas appuyer accidentellement sur ses boutons.

Pour masquer les indicateurs à l'écran

Appuyez sur DISP/BATT INFO pour afficher ou masquer les indicateurs à l'écran (tel que le code temporel, etc.).

Modification du réglage de la langue

Vous pouvez changer la langue des indications à l'écran. Sélectionnez la langue à l'écran dans [LANGUAGE] dans le menu (HEURE/LANGU.) (p. 36, 58).

Vérification des indicateurs à l'écran (Guide d'affichage)

Vous pouvez facilement vérifier la signification de chaque indicateur qui s'affiche à l'écran LCD.

1 Appuyez sur [MENU].

Appuyez sur [MENU] lors de l'utilisation de Easy Handycam.

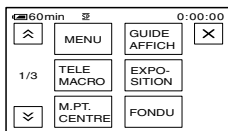

2 Appuyez sur [GUIDE AFFICH].

Les indicateurs peuvent varier en fonction des réglages.

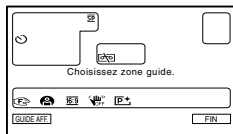

3 Appuyez sur la zone incluant l'indicateur que vous souhaitez vérifier.

La signification des indicateurs inclus dans la zone apparaît à l'écran sous forme de liste. Si vous ne trouvez pas l'indicateur que vous souhaitez vérifier, appuyez sur (↑)/(↓) pour parcourir l'écran.

Lorsque vous appuyez sur (↻), l'écran revient à l'affichage de la zone sélectionnée.

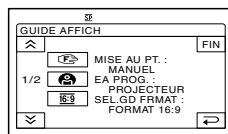

4 Appuyez sur [FIN].

Etape 6 : Réglage de la date et de l'heure

La première fois que vous utilisez le caméscope, réglez la date et l'heure. Si vous ne réglez pas la date et l'heure, l'écran [REGL.HORLOGE] s'affiche chaque fois que vous mettez le caméscope sous tension ou que vous modifiez la position du commutateur POWER.

- Si vous n'utilisez pas votre caméscope pendant **environ 3 mois**, la batterie rechargeable intégrée se décharge et les réglages de la date et de l'heure peuvent s'effacer de la mémoire. Dans ce cas, rechargez la batterie rechargeable, puis réglez de nouveau la date et l'heure (p. 117).

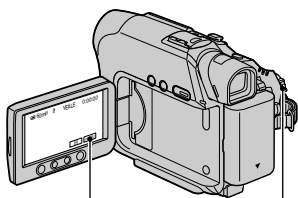

P.MENU Commutateur POWER

Passez à l'étape 4 la première fois que vous réglez l'horloge.

1 Appuyez sur **P.MENU** → **[MENU]**.

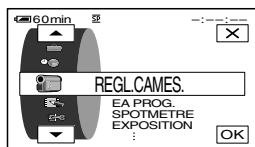

2 Sélectionnez le menu (HEURE/LANGU.) à l'aide de **▲/▼**, puis appuyez sur **OK**.

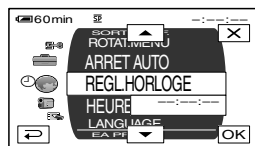

3 Sélectionnez **[REGL.HORLOGE]** à l'aide de **▲/▼**, puis appuyez sur **OK**.

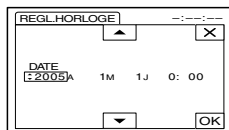

4 Réglez **[A]** (année) à l'aide de **▲/▼**, puis appuyez sur **OK**.

Vous pouvez régler n'importe quelle année jusqu'à l'année 2079.

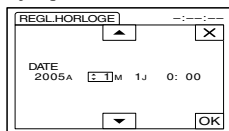

5 Réglez **[M]** (mois), **[J]** (jour), l'heure et les minutes, puis appuyez sur **OK**.

L'horloge démarre.

Etape 7 : Insertion d'une cassette ou d'un « Memory Stick Duo »

Cassette

Vous pouvez utiliser uniquement des cassettes mini-DV ^{Mini DV} (p. 109).

- La durée d'enregistrement dépend de [MODE ENR.] (p. 54).

- 1** Faites coulisser le levier OPEN/EJECT  dans le sens de la flèche et maintenez-le ainsi pour ouvrir le couvercle.

Levier OPEN/EJECT  Couvercle

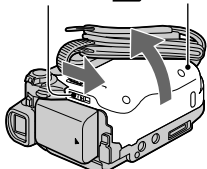

Le logement de la cassette se soulève et s'ouvre automatiquement.

- 2** Insérez une cassette fenêtre vers l'extérieur, puis appuyez sur **PUSH**.

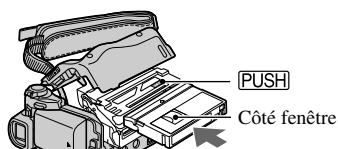

Appuyez légèrement au milieu de la tranche de la cassette.

Le logement de la cassette se rabaisse automatiquement. Ne forcez pas l'insertion de la cassette dans le logement. Cela pourrait entraîner un problème de fonctionnement.

- 3** Refermez le couvercle.

Pour éjecter la cassette

Effectuez les mêmes étapes que celles pour l'insertion d'une cassette.

« Memory Stick Duo »

Vous pouvez utiliser uniquement un « Memory Stick Duo » portant la marque MEMORY STICK DUO ou MEMORY STICK PRO DUO (p. 110).

- Le nombre d'images pouvant être enregistrées et la durée d'enregistrement varient selon la qualité ou la taille des images. Pour plus de détails, reportez-vous à la page 46.

Insérez le « Memory Stick Duo » dans la fente pour « Memory Stick Duo » dans le bon sens et jusqu'au déclic.

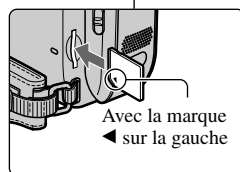
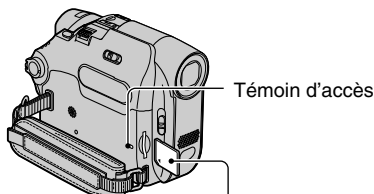

- Si vous forcez le « Memory Stick Duo » dans la fente dans le mauvais sens, le « Memory Stick Duo », la fente pour « Memory Stick Duo » ou les données d'images risquent d'être endommagées.

Etape 7 : Insertion d'une cassette ou d'un « Memory Stick Duo » (Suite à la page suivante)

Pour éjecter un « Memory Stick Duo »

Appuyez une fois légèrement sur le « Memory Stick Duo ».

- Lorsque le témoin d'accès est allumé ou clignote, votre caméscope est en train de lire ou d'écrire des données. Ne secouez pas le caméscope et ne le soumettez pas à des chocs, ne coupez pas l'alimentation, n'éjectez pas le « Memory Stick Duo » et ne retirez pas la batterie. Sinon, les données d'images pourraient être endommagées.

Etape 8 : Sélection du format (16:9 ou 4:3) de l'image à enregistrer (DCR-HC39E/HC42E/HC43E)

Si vous enregistrez en mode 16:9 (grand écran), vous pourrez visionner des images grand angle haute résolution.

• Si vous souhaitez visualiser des images sur un téléviseur grand écran, nous vous recommandons d'enregistrer en mode 16:9 (grand écran).

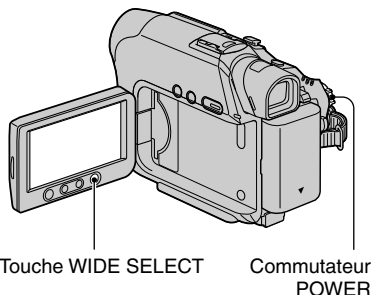

Sélection du format d'image pour l'enregistrement de films sur une cassette

Réglez le commutateur POWER sur CAMERA-TAPE.

Appuyez plusieurs fois sur WIDE SELECT pour sélectionner le format d'image écran de votre choix.

16:9*



4:3*



* Lorsque vous visionnez l'image sur un écran LCD, l'image peut apparaître différemment dans le viseur.

- Des différences d'angle de vue existent entre 4:3 et 16:9 selon la position du zoom.
- Lorsque vous lisez une image sur un téléviseur, réglez [FORMAT TV] pour obtenir le format d'image du téléviseur (p. 34).

- Lorsque vous visionnez des images enregistrées au format 16:9 avec [FORMAT TV] réglé sur [4:3], les images peuvent apparaître de mauvaise qualité selon le sujet (p. 34).

Enregistrement vidéo ou d'image fixe sur le « Memory Stick Duo »

- ① Réglez le commutateur POWER sur [CAMERA-MEMORY].
Le format de l'image devient 4:3.
 - ② Appuyez plusieurs fois sur WIDE SELECT pour sélectionner le format d'image écran de votre choix.
- Des images fixes seront enregistrées avec la taille d'image 1152 x 648 $\left[\begin{array}{c} \uparrow \\ 1152 \end{array} \right]$ en mode 16:9 (grand écran). En mode 4:3, vous pouvez sélectionner jusqu'à 1152 x 864 $\left[\begin{array}{c} \uparrow \\ 1152 \end{array} \right]$.
 - Si vous enregistrez des films (MPEG MOVIE EX) en mode 16:9 (grand écran), des bandes noires apparaissent en haut et en bas de l'image lors de la lecture.
 - Pour connaître le nombre d'images pouvant être enregistrées, reportez-vous à la page 46.



Enregistrement/Lecture facile (Easy Handycam)

Grâce à cette fonction Easy Handycam, le caméscope est automatiquement réglé de manière optimale, ce qui vous évite d'effectuer les différents réglages individuels.

Seules les fonctions de base sont disponibles et la taille des caractères à l'écran peut être augmentée pour faciliter leur visualisation. Ainsi, même les utilisateurs novices peuvent prendre du plaisir à filmer, grâce à la facilité d'utilisation de l'appareil. Lisez les procédures décrites des étapes 1 à 8 (p. 8 à 19) avant toute utilisation.

Ouvrez le capuchon d'objectif.

DCR-HC32E/
HC33E:

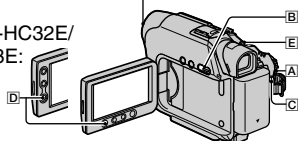

Enregistrement facile

- 1** Faites coulisser plusieurs fois le commutateur **POWER** **A** dans le sens de la flèche pour allumer le témoin correspondant à la sélection d'un support d'enregistrement.

Enregistrement de vidéos : Allumez le témoin CAMERA-TAPE.

Enregistrement d'images fixes : Allumez le témoin CAMERA-MEMORY.

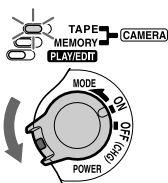

Si le commutateur **POWER** **A** est réglé sur OFF, faites-le coulisser vers le bas tout en appuyant sur le bouton vert.

- 2** Appuyez sur **EASY** **B**.

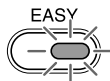

EASY s'allume en bleu.

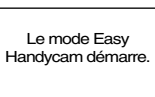

- 3** Commencez l'enregistrement.

Films

Appuyez sur **REC START/STOP** **C** (ou sur **D**).

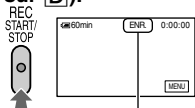

[VEILLE] → [ENR.]

Pour arrêter l'enregistrement, appuyez de nouveau sur **C** (ou sur **D**).

Images fixes (4:3)

Appuyez sur **PHOTO** **E**.

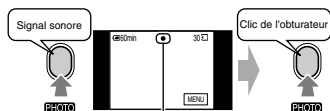

Clignotant → Allumé

Appuyez légèrement et en continu pour régler la mise au point. Appuyez à fond pour enregistrer.

Lecture facile

1 Faites coulisser plusieurs fois le commutateur POWER **A** dans le sens de la flèche pour allumer le témoin PLAY/EDIT.

2 Appuyez sur EASY **B**.

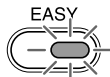

EASY s'allume en bleu.

Le mode Easy Handycam démarre.

3 Commencez la lecture.

Films

Appuyez sur , puis sur  pour commencer la lecture.

La lecture au ralenti  est disponible avec la télécommande.

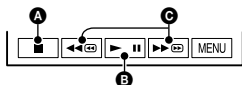

- A** Arrêt
- B** Permet de basculer entre la lecture et la pause.
- C** Rembobinage/Avance rapide

Images fixes

Appuyez sur  →  /  pour sélectionner une image.

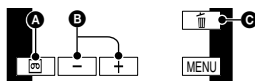

- A** Lecture de cassette
- B** Image précédent/suivante
- C** Suppression (p. 67)

Pour désactiver la fonction Easy Handycam

Appuyez de nouveau sur EASY **B**. Le témoin EASY s'éteint et tous les réglages reviennent à leur état précédent.

- Le mode d'enregistrement de la cassette, la taille de l'image (DCR-HC39E/HC42E/HC43E) et la qualité de « Memory Stick Duo » reviennent aux valeurs par défaut.
- Ce que vous pouvez faire pendant l'activation de la fonction Easy Handycam
 - Régler certaines options de menu (p. 38)
 - Des options réglables s'affichent lorsque vous appuyez sur [MENU]. Les options qui ne s'affichent pas reviennent à leurs valeurs par défaut.
- Effectuer un zoom (pendant l'enregistrement) (p. 24)
- Utiliser la fonction NightShot plus (p. 24)
- Allumer et éteindre les indicateurs à l'écran (p. 15)
- « Lecture de l'image sur un téléviseur » (p. 34)
- « Copie vers d'autres appareils d'enregistrement » (p. 61)

• [Incompatible avec la fonction Easy Handycam] apparaît si vous essayez d'effectuer des opérations non disponibles lorsque la fonction Easy Handycam est activée.

Enregistrement

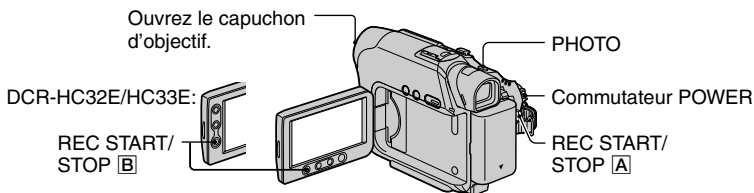

1 Faites coulisser plusieurs fois le commutateur POWER dans le sens de la flèche pour allumer le témoin correspondant à la sélection d'un support d'enregistrement.

Sur une cassette: Allumez le témoin CAMERA-TAPE.

Sur un « Memory Stick Duo »: Allumez le témoin CAMERA-MEMORY.

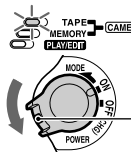

Si le commutateur POWER est réglé sur OFF, faites-le coulisser vers le bas tout en appuyant sur le bouton vert.

2 Commencez l'enregistrement.

Vidéos

Appuyez sur REC START/STOP [A] (ou [B]).

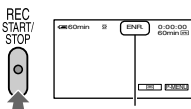

[VEILLE] (cassette uniquement) → [ENR.]

- Le son d'un film (MPEG MOVIE EX) enregistré sur un « Memory Stick Duo » est mono.

Images fixes

Appuyez légèrement sur PHOTO et maintenez la touche dans cette position pour régler la mise au point (A), puis appuyez à fond (B).

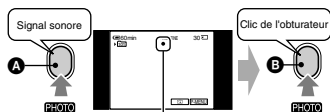

Clignotant → Allumé

Un son d'obturateur retentit. Lorsque [] disparaît, l'image est enregistrée.

Pour interrompre l'enregistrement d'un film

Appuyez de nouveau sur REC START/STOP.

- Vous pouvez enregistrer une image fixe sur un « Memory Stick Duo » tout en enregistrant des films sur une cassette ou en mode de veille.
Pour le DCR-HC39E/HC42E/HC43E :
Les images fixes seront enregistrées avec le format d'image [640 × 360] pour les images

16:9 et [640 × 480] pour les images 4:3 pendant l'enregistrement en mode CAMERA-TAPE.

Pour vérifier le dernier enregistrement sur un « Memory Stick Duo »

Appuyez sur [G]. Pour supprimer l'image, appuyez sur [] → [OUT]. Appuyez sur [] pour revenir en mode de veille.

Lecture

- 1 Faites coulisser plusieurs fois le commutateur POWER dans le sens de la flèche pour allumer le témoin PLAY/EDIT.

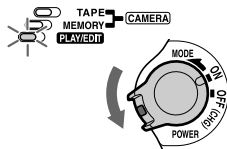

- 2 Commencez la lecture.

Films

Sur une cassette :

Appuyez sur , puis sur pour commencer la lecture.

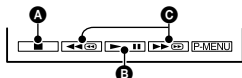

- A Arrêt
 - B Permet de basculer entre la lecture et la pause.
 - C Rembobinage/Avance rapide
- La lecture s'arrête automatiquement si l'appareil reste en mode de pause pendant plus de 3 minutes.

Sur un « Memory Stick Duo » :

Appuyez sur → / pour sélectionner une image avec , puis appuyez sur .

Images fixes

Appuyez sur .

La dernière image enregistrée s'affiche.

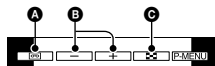

- A Lecture de cassette
 - B Image précédent/suivante
 - C Affichage de l'index à l'écran
- Vous pouvez supprimer les images superflues d'un « Memory Stick Duo » (p. 67).

Pour régler le volume

Appuyez sur → [VOLUME], puis sur / pour régler le volume.

- Si vous ne trouvez pas [VOLUME] dans , appuyez sur [MENU].

Pour rechercher une scène pendant la lecture

Appuyez en continu sur / pendant la lecture (recherche d'image) ou sur / pendant l'avance rapide ou le rembobinage de la cassette (balayage par saut).

- Vous pouvez lire dans plusieurs modes (ILEC. VIT.V), p. 53).

Pour afficher les images d'un « Memory Stick Duo » sur l'écran d'index

Appuyez sur . Appuyez sur l'image que vous souhaitez afficher en mode d'affichage unique.

Pour visualiser des images dans d'autres dossiers, appuyez sur → → [DOSS. LECT.] , sélectionnez un dossier à l'aide de / , puis appuyez sur (p. 48).

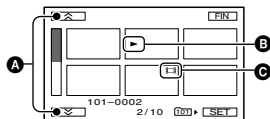

- A Les 6 images précédentes/suivantes
- B L'image affichée avant le passage à l'écran d'index
- C L'icône film

Fonctions utilisées pour l'enregistrement/la lecture, etc.

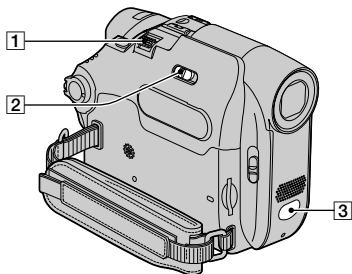

Pour le DCR-HC39E/HC42E/HC43E :

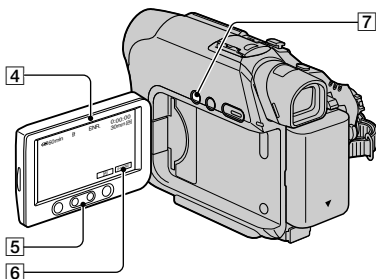

Pour le DCR-HC32E/HC33E :

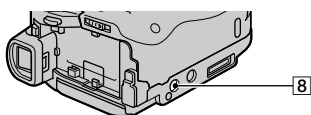
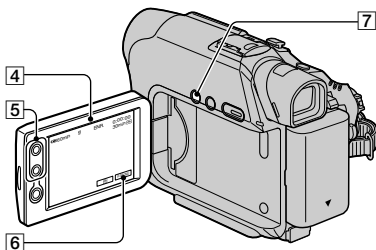

Enregistrement

Pour utiliser le zoom [1] [5]

Déplacez légèrement la manette de zoom [1] pour un zoom plus lent. Déplacez-la davantage pour un zoom plus rapide.

Plan plus large :

(Grand angle)

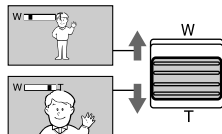

Vue rapprochée :

(Téléobjectif)

- Vous ne pouvez pas modifier la vitesse de zoom avec les boutons de zoom [5] de l'écran LCD.
- Pour obtenir une mise au point nette, la distance minimale requise entre votre caméscope et le sujet est d'environ 1 cm pour grand angle et d'environ 80 cm sur le téléobjectif.
- Vous pouvez régler [ZOOM NUM.] si vous souhaitez un zoom supérieur au zoom suivant (p. 44) :
 - 20 fois (DCR-HC32E/HC33E)
 - 12 fois (DCR-HC39E/HC42E/HC43E)

Pour réaliser des prises de vue dans un endroit sombre (NightShot plus) [2]

Réglez le commutateur NIGHTSHOT PLUS [2] sur ON. (ON) et ["NIGHTSHOT PLUS"] apparaissent.)

- Pour enregistrer une image plus lumineuse, utilisez la fonction Super NightShot plus (p. 43).
Pour enregistrer une image plus fidèle aux couleurs d'origine, utilisez la fonction Color Slow Shutter (p. 44).
- Les fonctions NightShot plus et Super NightShot plus utilisent une lumière infrarouge. Par conséquent, ne couvrez pas le port infrarouge [3] avec les doigts ou d'autres objets.

- Faites la mise au point manuellement ([MISE AU PT.], p. 42) lorsque la mise au point automatique se fait difficilement.
- N'utilisez pas ces fonctions dans des endroits lumineux. Cela pourrait entraîner un problème de fonctionnement.

Réglage de l'exposition pour les sujets en contre-jour 7

Pour régler l'exposition pour les sujets en contre-jour, appuyez sur BACK LIGHT [7] pour afficher . Pour annuler la fonction de compensation du contre-jour, appuyez de nouveau sur BACK LIGHT.

Réglage de la mise au point pour un sujet non centré 6

Pour obtenir des détails sur [MISE PT CEN.], reportez-vous à la page 42.

Réglage de l'exposition du sujet sélectionné (Spotmètre flexible) ... 6

Pour obtenir des détails sur [SPOTMETRE], reportez-vous à la page 40.

Enregistrement en mode miroir 4

Ouvrez le panneau LCD [4] à 90 degrés par rapport au caméscope (①), puis faites-le pivoter à 180 degrés sur le côté de l'objectif (②).

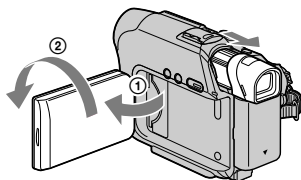

- Une image en miroir du sujet s'affiche sur l'écran LCD, mais l'image enregistrée est normale.

Utilisation d'un trépied 8

Fixez le trépied (en option : la longueur de la vis doit être inférieure à 5,5 mm) au logement du trépied [8] à l'aide d'une vis de trépied.

Lecture

Lecture des images en séquence 6

Pour obtenir des détails sur [DIAPORAMA], reportez-vous à la page 50.

Pour utiliser PB zoom 1 5

Vous pouvez agrandir des images d'environ 1,1 à 5 fois par rapport à leur taille d'origine.

- ① Lisez l'image que vous souhaitez agrandir.
- ② Agrandissez l'image avec T (Téléobjectif).
- ③ Appuyez sur l'écran à l'endroit où vous souhaitez obtenir un grossissement.
- ④ Réglez l'agrandissement avec W (Grand angle)/T (Téléobjectif).

Pour annuler, appuyez sur [FIN].

- Vous ne pouvez pas modifier la vitesse de zoom avec les boutons de zoom [5] de l'écran LCD.

Fonctions utilisées pour l'enregistrement/la lecture, etc. (Suite à la page suivante)

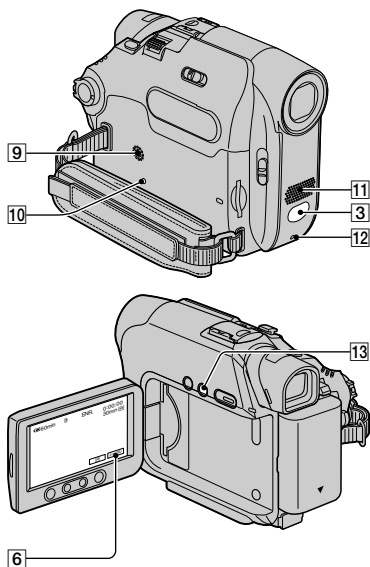

Enregistrement/Lecture

Pour vérifier l'autonomie de la batterie (Informations relatives à la batterie) 13

Réglez le commutateur POWER sur OFF (CHG), puis appuyez sur DISP/BATT INFO 13. Les informations relatives à la batterie s'affichent pendant environ sept secondes. Maintenez la touche enfoncée pour visionner les informations pendant environ 20 secondes.

Autonomie de la batterie (approximative)

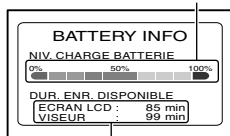

Capacité d'enregistrement (approximative)

Désactivation du bip de confirmation des opérations 6

Voir [BIP] (p. 57).

Utilisation d'effets spéciaux 6

Voir le menu (APPLI.IMAGE) (p. 49).

Pour réinitialiser les réglages 10

Appuyez sur RESET 10 pour réinitialiser tous les réglages, y compris la date et l'heure.

(Les options de menu personnalisées dans le menu personnel ne sont réinitialisées.)

Autres éléments et fonctions

- 9 Haut-parleur
Les sons sont émis par le haut-parleur.
 - Pour obtenir des détails sur le réglage du volume, reportez-vous à la page 23.
- 12 Témoin REC
Le témoin REC s'allume en rouge pendant l'enregistrement (p. 57).
- 3 Capteur de télécommande
Dirigez la télécommande (p. 32) vers le capteur de télécommande pour faire fonctionner le caméscope.
- 11 Microphone stéréo intégré
Pour le DCR-HC39E/HC42E/HC43E :
Lorsqu'un microphone externe est raccordé, l'entrée audio du microphone externe prend le pas sur les autres.

Indicateurs affichés pendant la lecture/ l'enregistrement

Enregistrement de films

Sur une cassette

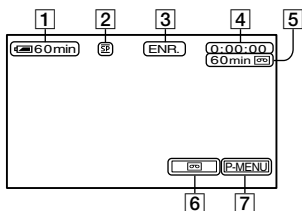

- 1 Autonomie de la batterie (approximative)
- 2 Mode d'enregistrement (SP ou LP) (54)
- 3 Etat de l'enregistrement ([VEILLE] ou [ENR.] (enregistrement))
- 4 Code temporel (heure : minutes : secondes : image) ou compteur de bande (heure : minutes : secondes)
- 5 Capacité d'enregistrement de la cassette (approximative) (57)
- 6 END SEARCH/EDIT SEARCH/ Commutateur d'écran et vérificateur d'enregistrement (31)
- 7 Bouton Menu personnel (36)

Sur un « Memory Stick Duo »

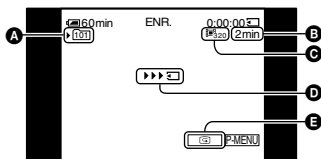

- A Dossier d'enregistrement (48)
- B Capacité d'enregistrement (approximative)
- C Taille du film (47)
- D Indicateur de lancement de l'enregistrement (s'affiche pendant cinq secondes environ)
- E Bouton de vérification (22)

Enregistrement d'images fixes

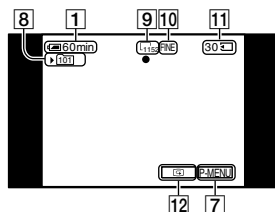

- 8 Dossier d'enregistrement (48)
- 9 Taille d'image (22, 46)
- 10 Qualité ([FINE]) ou ([STD]) (46)
- 11 Indicateur « Memory Stick Duo » et nombre (approximatif) d'images pouvant être enregistrées
- 12 Touche de vérification (22)

Code de données pendant la lecture

Les données de date et d'heure et celles de réglage du caméscope sont automatiquement enregistrées.

Elles ne s'affichent pas à l'écran pendant l'enregistrement, mais vous pouvez les vérifier dans [CODE DONNEES] pendant la lecture (p. 56).

() correspond à la page de référence.
 Les indicateurs ne sont pas enregistrés pendant l'enregistrement.

Visualisation de films

Sur une cassette

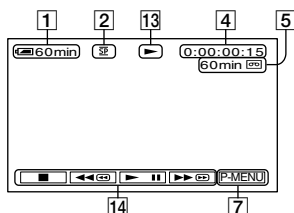

- 13 Indicateur de défilement de la bande
 14 Boutons de commande vidéo (23)
 Lorsqu'un « Memory Stick Duo » est inséré dans le caméscope et qu'aucune cassette n'est utilisée en lecture, (STOP) devient MEMORY (lecture d'un « Memory Stick Duo »).

Sur un « Memory Stick Duo »

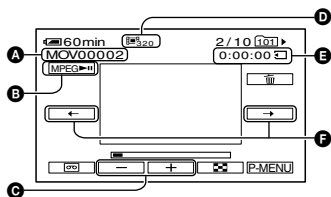

- A Nom de fichier de données
 B Touche de lecture/pause (23)
 C Bouton d'image précédente/suivante (23)
 D Taille d'image (47)
 E Durée de lecture
 F Bouton de scène précédente/suivante
 Un fichier vidéo est divisé en 60 scènes maximum. Le nombre de scènes dépend de la longueur du film. Après avoir sélectionné une scène, appuyez sur pour démarrer sa lecture.

Visualisation d'images fixes

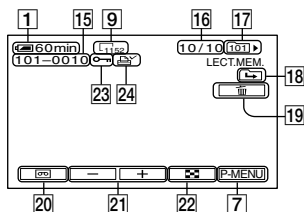

- 15 Nom de fichier de données
 16 Nombre d'images/Nombre total d'images enregistrées dans le dossier de lecture en cours
 17 Dossier de lecture (48)
 18 Icône du dossier précédent/suivant
 Les indicateurs suivants s'affichent lorsque la première ou la dernière image du dossier en cours est affichée et lorsqu'il existe plusieurs dossiers dans le même « Memory Stick Duo ».
 : appuyez sur pour revenir au dossier précédent.
 : appuyez sur pour passer au dossier suivant.
 : appuyez sur ou pour revenir au dossier précédent ou passer au suivant.
 19 Bouton de suppression de l'image (67)
 20 Bouton de sélection de la lecture de la cassette (23)
 21 Bouton d'image précédente/suivante (23)
 22 Bouton d'affichage de l'écran d'index (23)
 23 Marque de protection d'image (68)
 24 Marque d'impression (68)

Indicateurs affichés pendant la lecture/l'enregistrement (Suite à la page suivante)

() correspond à la page de référence.

Indicateurs lorsque vous effectuez des modifications

Reportez-vous à [GUIDE AFFICH] (p. 15) pour vérifier la fonction de chaque indicateur affiché sur l'écran LCD.

En haut à gauche

En haut à droite

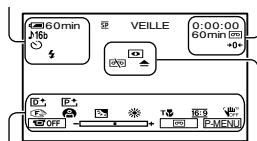

En bas

Au centre

En haut à gauche

| Indicateur | Signification |
|------------|---|
| | MIC EX.SURND (54) |
| | MODE AUDIO (54) |
| | Enregistrement de photos en continu (45) |
| | Enregistrement avec retardateur (44) |
| | Enregistrement de photos par intervalles (52) |
| | Cet indicateur s'affiche pendant l'utilisation de la lumière du flash vidéo (en option). (43) |

En haut à droite

| Indicateur | Signification |
|------------|-----------------------------------|
| | A/V → SORT.DV (55) |
| | Entrée DV (62) |
| | Mémoire à zéro réglable (32) |
| | Diaporama (50) |
| | Rétroéclairage LCD désactivé (14) |

Au centre

| Indicateur | Signification |
|------------|------------------------------|
| | NightShot plus (24) |
| | Super NightShot plus (43) |
| | Color Slow Shutter (44) |
| | Raccordement PictBridge (69) |
| | Avertissement (103) |

En bas

| Indicateur | Signification |
|------------|--|
| | Effet d'image (51) |
| | Effet numérique (50) |
| | Mise au point manuelle (42) |
| | EA PROG. (40) |
| | Rétroéclairage (25) |
| | Balance des blancs (41) |
| | SDL. GD FORMAT (19) |
| | SteadyShot désactivé (45) |
| | Macro télé (42) |
| | Spotmètre flexible (40)/ EXPOSITION (41) |
| | Désactivation de l'écran LCD (49) |

Recherche du point de départ

Vérifiez que le témoin CAMERA-TAPE s'allume.

Recherche de la dernière scène de l'enregistrement le plus récent (END SEARCH)

[RECH.DE FIN] ne fonctionne pas si vous éjectez la cassette après y avoir effectué un enregistrement.

Appuyez sur → .

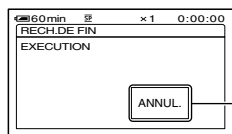

Appuyez ici pour annuler l'opération.

La dernière scène de l'enregistrement le plus récent est lue pendant environ 5 secondes, puis le caméscope passe en mode de veille à l'endroit où le dernier enregistrement s'est terminé.

- La fonction [RECH.DE FIN] ne fonctionne pas correctement lorsqu'il existe une section vierge entre les sections enregistrées sur la cassette.
- Vous pouvez également sélectionner [RECH.DE FIN] à partir du menu. Lorsque le témoin PLAY/EDIT s'allume, sélectionnez le raccourci [RECH.DE FIN] dans le Menu personnel (p. 36).

Recherche manuelle (EDIT SEARCH)

Vous pouvez rechercher le point de début de l'enregistrement suivant en visualisant les images à l'écran. Le son n'est pas lu pendant la recherche.

1 Appuyez sur .

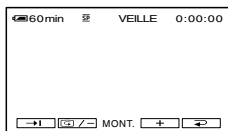

2 Appuyez en continu sur / (rembobinage) / (avance) et relâchez lorsque vous avez atteint l'endroit où vous souhaitez commencer l'enregistrement.

Vérification des dernières scènes enregistrées (REC REVIEW)

Vous pouvez visualiser environ 2 secondes de la scène enregistrée juste avant l'arrêt de la cassette.

Appuyez sur → / .

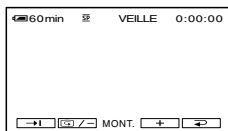

Les 2 dernières secondes (environ) de la dernière scène enregistrée sont lues. Votre caméscope passe ensuite en mode de veille.

Télécommande

Retirez la feuille de protection avant d'utiliser la télécommande.

Feuille de protection

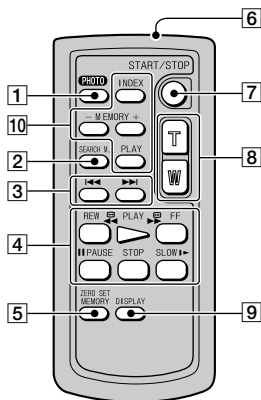
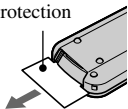

- Dirigez la télécommande vers le capteur de télécommande pour faire fonctionner le caméscope (p. 26).
- Pour changer la batterie, reportez-vous à la page 118.

Recherche rapide d'une scène (ZERO SET MEMORY)

1 Pendant la lecture, appuyez sur **ZERO SET MEMORY** [5] à l'endroit à partir duquel vous souhaitez commencer le décompte.

Le compteur de bande est réinitialisé à « 0:00:00 » et **+0+** s'affiche à l'écran.

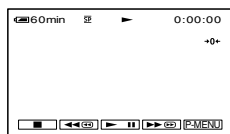

Si le compteur de bande ne s'affiche pas, appuyez sur **DISPLAY** [9].

1 Touche PHOTO (p. 22)

Lorsque vous appuyez sur cette touche, l'image à l'écran est enregistrée sous forme d'image fixe.

2 Touche SEARCH M.* (p. 31)

3 ◀▶*

4 Touches de commande vidéo (rembobinage, lecture, avance rapide, pause, arrêt, ralenti) (p. 23)

5 Touche ZERO SET MEMORY*

6 Transmetteur

7 Touche REC START/STOP (p. 22)

8 Touche de zoom (p. 24)

9 Touche DISPLAY (p. 15)

10 Touches de commande mémoire (index*, -/+, lecture de mémoire) (p. 23)

* Ces touches sont inopérantes en cours d'utilisation du mode Easy Handycam.

2 Pour arrêter la lecture, appuyez sur **STOP** [4].

3 Appuyez sur **◀REW** [4].

La cassette s'arrête automatiquement lorsque le compteur de bande atteint « 0:00:00 ».

4 Appuyez sur **PLAY** [4].

La lecture commence à partir du point « 0:00:00 » du compteur de bande.

- Il peut y avoir une différence de plusieurs secondes entre le code temporel et le compteur de bande.
- La fonction ZERO SET MEMORY (mémoire à zéro réglable) ne fonctionne pas correctement lorsqu'il y a une section vierge entre les sections enregistrées sur la cassette.

Pour annuler l'opération

Appuyez de nouveau sur ZERO SET MEMORY [5].

Recherche d'une scène par date d'enregistrement (DATE SEARCH)

Vous pouvez retrouver le point de changement de la date d'enregistrement.

1 Faites coulisser le commutateur POWER vers le bas pour allumer le témoin PLAY/EDIT.

2 Appuyez sur SEARCH M. [2].

3 Appuyez sur ◀◀ (date précédente)/▶▶ (date suivante) [3] pour sélectionner une date d'enregistrement.

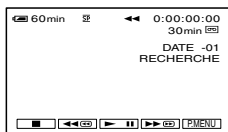

Pour annuler l'opération

Appuyez sur STOP [4].

- La fonction DATE SEARCH (recherche par date) ne fonctionne pas correctement lorsqu'il existe une section vierge entre les sections enregistrées sur la cassette.

Lecture de l'image sur un téléviseur

Pour cette opération, raccordez votre caméscope à la prise de courant à l'aide de l'adaptateur secteur fourni (p. 9). Reportez-vous également aux modes d'emploi fournis avec les appareils à raccorder.

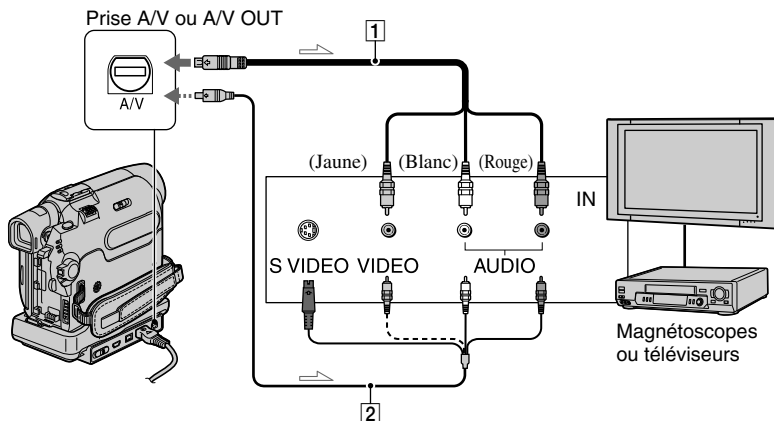

⇨ : Sens du signal

1 Câble de raccordement A/V (fourni)

Raccordez à la prise d'entrée de l'autre appareil.

2 Câble de raccordement A/V avec S VIDEO (en option)

Lorsque vous raccordez le caméscope à un autre appareil via la prise S VIDEO, si vous utilisez un câble de raccordement A/V avec un câble S VIDEO (en option) au lieu du simple câble A/V fourni, vous obtiendrez des images plus fidèles. Raccordez les fiches blanche et rouge (audio gauche/droite) et la fiche S VIDEO (canal S VIDEO) d'un câble de raccordement A/V (en option). Dans ce cas, le raccordement de la fiche jaune (vidéo standard) n'est pas nécessaire. Le raccordement S VIDEO à lui seul ne permet d'émission audio.

Lorsque votre téléviseur est raccordé à un magnétoscope

Raccordez votre caméscope à l'entrée LINE IN du magnétoscope. Réglez le sélecteur d'entrée du magnétoscope sur LINE.

Pour le DCR-HC39E/HC42E/HC43E : Pour régler le format d'image en fonction du téléviseur raccordé (16:9/4:3)

Modifiez le réglage en fonction de la taille d'écran du téléviseur sur lequel vous souhaitez visionner les images.

- 1 Faites glisser le commutateur POWER vers le bas pour allumer le témoin PLAY/EDIT.
- 2 Appuyez sur → [P.MENU] → [MENU] → [REGL.NORM.] → [FORMAT TV] → [16:9] ou [4:3] → [OK].

• Lorsque vous réglez [FORMAT TV] sur [4:3] ou lorsque le format de l'image bascule entre 16:9 et 4:3, l'image risque de trembler.

- Sur certains téléviseurs 4:3, l'image fixe enregistrée au format d'image 4:3 risque de ne pas s'afficher en plein écran.



- Lorsque vous lisez une image enregistrée au format 16:9 sur un téléviseur 4:3 non compatible avec le signal 16:9, réglez [FORMAT TV] sur [4:3].



Si votre téléviseur est de type mono (si votre téléviseur est doté uniquement d'une prise d'entrée audio)

Raccordez la fiche jaune du câble de raccordement A/V à la prise d'entrée vidéo et la fiche blanche (canal gauche) ou la fiche rouge (canal droit) à la prise d'entrée audio du téléviseur ou du magnétoscope.

- Ne raccordez pas les câbles de raccordement A/V simultanément au caméscope et à la Handycam Station. L'image et le son risquent d'être déformés.
- Vous pouvez afficher le code temporel sur le téléviseur en réglant [SORTIE AFF.] sur [SOR. V/LCD] (p. 57).

Si votre téléviseur ou votre magnétoscope est équipé d'un connecteur à 21 broches (EUROCONNECTOR)

Utilisez l'adaptateur à 21 broches fourni avec votre caméscope (uniquement pour les modèles avec le symbole  imprimé sous l'appareil). Cet adaptateur est conçu uniquement pour les signaux de sortie.

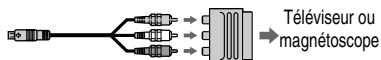

Utilisation des options de menu

Suivez les instructions ci-dessous pour utiliser chacune des options de menu répertoriées dans les pages suivantes.

1 Faites coulisser le commutateur POWER vers le bas pour allumer le témoin approprié.

Témoin [CAMERA-TAPE] :  Réglages sur une cassette

Témoin [CAMERA-MEMORY] :  Réglages sur un « Memory Stick Duo »

Témoin [PLAY/EDIT] : Réglages pour la visualisation/
l'édition

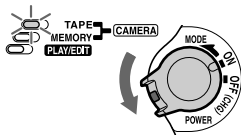

2 Appuyez sur l'écran LCD pour sélectionner l'option de menu.

Les options non disponibles sont grisées.

■ Utilisation des raccourcis du Menu personnel



Sur le Menu personnel ont été ajoutés les raccourcis des options de menu fréquemment utilisées.

- Vous pouvez personnaliser votre Menu personnel à votre gré (p. 58).

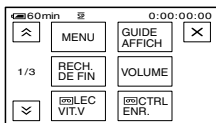
① Appuyez sur .



② Appuyez sur l'option souhaitée.

Si l'option souhaitée ne s'affiche pas à l'écran, appuyez sur  /  jusqu'à ce qu'elle s'affiche.

③ Sélectionnez le réglage souhaité, puis appuyez sur .

■ Utilisation des options de menu

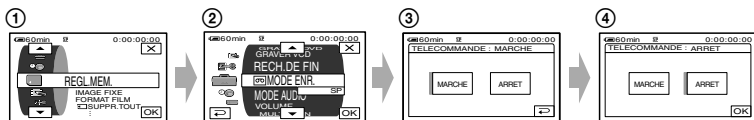

Vous pouvez personnaliser les options de menu non ajoutées au Menu personnel.



① Appuyez sur → .

L'écran d'index des menus s'affiche.



② Sélectionnez le menu souhaité.

Appuyez sur / pour sélectionner l'option souhaitée, puis appuyez sur . (Le processus à l'étape ③ est identique à celui à l'étape ②.)

③ Sélectionnez le menu souhaité.

- Vous pouvez également appuyer directement sur l'option souhaitée pour la sélectionner.

④ Personnalisez l'option.

Une fois les réglages terminés, appuyez sur  →  (Fermer) pour masquer l'écran de menu.

Si vous décidez de ne pas modifier le réglage, appuyez sur  pour revenir à l'écran précédent.

Options de menu

*1 DCR-HC32E/HC33E

*2 DCR-HC39E/HC42E/HC43E

*3 DCR-HC32E/HC33E/HC42E/HC43E

*4 DCR-HC39E

Position du témoin :

TAPE



MEMORY

PLAY/EDIT

Menu REGL.CAMES. (p. 40)

| | | | |
|----------------|---|----|---|
| EA PROG. | ● | ● | × |
| SPOTMETRE | ● | ● | × |
| EXPOSITION | ● | ● | × |
| BAL. BLANCS | ● | ● | × |
| OBTUR.AUTO | ● | × | × |
| MISE PT CEN. | ● | ● | × |
| MISE AU PT. | ● | ● | × |
| TELE MACRO | ● | ● | × |
| REGL.FLASH | ● | ● | × |
| SUPER NSPLUS | ● | × | × |
| ECL. P.V.N. | ● | ● | × |
| COLOR SLOW S | ● | × | × |
| RETARDATEUR | ● | ●* | × |
| ZOOM NUM. | ● | × | × |
| SEL.GD FRMAT*1 | ● | × | × |
| STEADYSHOT | ● | × | × |

Menu REGL.MEM. (p. 45)

| | | | |
|---|---|---|---|
| IMAGE FIXE | × | ● | ● |
| FORMAT FILM | × | ● | ● |
|  SUPPR.TOUT* | × | × | ● |
|  FORMATER | × | ● | ● |
| N° FICHER | × | ● | ● |
| NOUV.DOSS. | × | ● | ● |
| DOSSIER ENR. | × | ● | ● |
| DOSS.LECT. | × | × | ● |



Menu APPLI.IMAGE (p. 49)

| | | | |
|----------------|---|---|---|
| FONDU | ● | × | × |
| DIAPORAMA | × | × | ● |
| EFFET NUM. | ● | × | ● |
| EFFET SPEC. | ● | × | ● |
| ENR.INT. REG*2 | ● | × | × |
| PHOTO INTERV | × | ● | × |
| MODE DEMO | ● | × | × |
| IMPRESSION | × | × | ● |



Les options de menu disponibles (●) varient en fonction de la position du témoin.
 *Pendant l'utilisation de la fonction Easy Handycam, ces fonctions sont disponibles.

Position du témoin : TAPE MEMORY PLAY/EDIT

Menu MONTER&LIRE (p. 53)

| | TAPE | MEMORY | PLAY/EDIT |
|--|------|--------|-----------|
|  LEC. VIT.V | × | × | ● |
|  ENREG.* ³ | × | × | ● |
| CTRL.COP.AUD | × | × | ● |
|  ENR.FILM | × | × | ● |
| GRAVER DVD | × | × | ● |
| GRAVER VCD | × | × | ● |
| RECH.DE FIN | ● | × | ● |

Menu REGL.NORM. (p. 54)

| | | | |
|---|---|---|---|
|  MODE ENR.* ³ | ● | × | ● |
|  MODE ENR.* ⁴ | ● | × | × |
| MODE AUDIO* ³ | ● | × | ● |
| MODE AUDIO* ⁴ | ● | × | × |
| VOLUME* | × | × | ● |
| MULTI-SON | × | × | ● |
| MEL.AUDIO | × | × | ● |
| MIC EX.SURND* ² | ● | × | × |
| REGL.LCD/VIS | ● | ● | ● |
| A/V → SORT.DV* ³ | × | × | ● |
| ENTREE VIDEO* ³ | × | × | ● |
| FORMAT TV* ² | ● | ● | ● |
| USB-CAMERA | ● | × | × |
| USB-PLY/EDT | × | × | ● |
| GUIDE AFFICH | ● | ● | ● |
| CODE DONNEES | × | × | ● |
|  RESTANT | ● | × | ● |
| TELECOMMANDE | ● | ● | ● |
| VOY.TOURNAGE | ● | ● | × |
| BIP* | ● | ● | ● |
| SORTIE AFF. | ● | ● | ● |
| ROTAT.MENU | ● | ● | ● |
| ARRET AUTO | ● | ● | ● |
| ETALONNAGE | × | × | ● |

Menu HEURE/LANGU. (p. 58)

| | | | |
|---------------|---|---|---|
| REGL.HORLOGE* | ● | ● | ● |
| HEURE UNIV. | ● | ● | ● |
| LANGUAGE | ● | ● | ● |

Menu **REGL. GAMES.**

Réglages pour adapter votre caméscope aux conditions d'enregistrement (EXPOSITION/BAL BLANCS/STEADYSHOT, etc.)

Les réglages par défaut sont repérés par ►. Les indicateurs entre parenthèses s'affichent lorsque les options sont sélectionnées.

Reportez-vous à la page 36 pour obtenir des détails sur les options de menu sélectionnées.

EA PROG.

Vous pouvez enregistrer des images de bonne qualité dans différentes situations, grâce à la fonction EA PROG..

► **AUTO**

Sélectionnez ce mode pour enregistrer automatiquement des images de bonne qualité sans la fonction [EA PROG.].

PROJ. * (👤)



Sélectionnez ce mode pour empêcher que les visages des sujets n'apparaissent trop pâles dans des conditions de forte lumière.

PORTRAIT (Soft portrait) (👤)



Sélectionnez ce mode pour bien faire ressortir le sujet, par exemple des personnes ou des fleurs, tout en créant un arrière-plan doux.

SPORTS* (Cours de sport) (🏃)



Sélectionnez ce mode pour minimiser les mouvements lorsque vous filmez des sujets en mouvement rapide.

PLAGE&SKI* (🏖️)



Sélectionnez ce mode pour éviter que les visages des personnes n'apparaissent trop sombres sous une lumière intense ou une lumière réfléchie, en particulier à la plage en été ou sur les pistes de ski.

CREPUSCULE** (🌅)



Sélectionnez ce mode pour conserver l'atmosphère du moment lors de la prise de vue de couchers de soleil, de vues nocturnes ou de feux d'artifice.

PAYSAGE** (🏞️)



Sélectionnez ce mode pour filmer avec netteté des sujets distants. Ce réglage empêche également le caméscope de faire la mise au point sur la vitre ou le maillage métallique d'une fenêtre lorsque vous filmez un sujet au travers d'une vitre.

- Les options suivies d'un astérisque (*) peuvent être réglées pour une mise au point sur des sujets peu éloignés. Les options suivies de deux astérisques (**) peuvent être réglées pour une mise au point sur des sujets plus éloignés.

SPOTMETRE (Spotmètre flexible)

Vous pouvez régler et fixer l'exposition du sujet, de sorte qu'il soit filmé dans des conditions de luminosité appropriée, même lorsque le contraste entre le sujet et l'arrière-plan est important (par exemple, avec les sujets sous la lumière des projecteurs sur une scène).

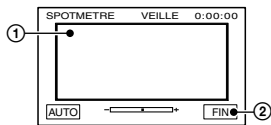

- Appuyez là où vous souhaitez régler et fixez l'exposition à l'écran.

⇔ s'affiche.

- Appuyez sur [FIN].

Pour revenir au mode d'exposition automatique, appuyez sur [AUTO] → [FIN].

- Si vous réglez [SPOTMETRE], [EXPOSITION] est automatiquement réglé sur [MANUEL].

EXPOSITION

Vous pouvez fixer la luminosité d'une image manuellement. Par exemple, lors d'un enregistrement en intérieur dans la journée, vous pouvez régler manuellement l'exposition sur le mur de la pièce, afin d'éviter que les personnes proches de la fenêtre n'apparaissent sombres à cause du contre-jour.

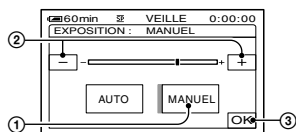

- Appuyez sur [MANUEL].
 - Réglez l'exposition en appuyant sur / .
 - Appuyez sur .
- ⇔ s'affiche.

Pour revenir au mode d'exposition automatique, appuyez sur [AUTO] → .

- Vous pouvez régler [EXPOSITION] et [FONDU] tout en utilisant le viseur en faisant pivoter le panneau LCD à 180 degrés et en le fermant avec l'écran orienté vers l'extérieur (p. 49).

BAL BLANCS (Balance des blancs)

Vous pouvez régler la balance des couleurs en fonction de la luminosité de l'environnement d'enregistrement.

▶ AUTO

Le réglage de la balance des blancs s'effectue automatiquement.

EXTERIEUR (☀)

La balance des blancs est réglée pour filmer en extérieur ou sous la lumière fluorescente du jour.

INTERIEUR (☾)

La balance des blancs est réglée en fonction de la luminosité de lampes fluorescentes blanches chaudes.

UNE PRES. (☑)

La balance des blancs est réglée en fonction de la lumière environnante.

- Appuyez sur [UNE PRES.].
- Effectuez le cadrage sur un objet blanc, tel qu'une feuille de papier remplissant tout l'écran, dans les mêmes conditions d'éclairage que pour filmer le sujet.
- Appuyez sur .

clignote rapidement. Lorsque la balance des blancs a été ajustée et enregistrée, l'indicateur cesse de clignoter.

- Ne secouez pas votre caméscope lorsque clignote rapidement.
- clignote lentement si la balance des blancs n'a pu être réglée.
- Si continue de clignoter, même après que vous avez appuyé sur , réglez [BAL BLANCS] sur [AUTO].

- Si vous changez la batterie avec [AUTO] sélectionné ou si vous transportez votre caméscope de l'intérieur à l'extérieur tout en utilisant l'exposition fixe, sélectionnez [AUTO] et orientez votre caméscope vers un objet blanc proche pendant 10 secondes environ pour obtenir un meilleur réglage de la balance des couleurs.

- Recommencez la procédure [UNE PRES.] si vous modifiez les réglages [EA PROG.] ou transportez votre caméscope de l'intérieur à l'extérieur de la maison ou vice-versa.
- Réglez [BAL BLANCS] sur [AUTO] ou [UNE PRES.] sous des lampes fluorescentes blanches ou blanc froid.
- Le réglage revient à [AUTO] lorsque vous débranchez la source d'alimentation du caméscope pendant plus de 5 minutes.



- ① Appuyez sur [MANUEL].
☞ s'affiche.
- ② Appuyez sur (mise au point sur des sujets rapprochés)/ (mise au point sur des sujets distants) pour affiner la mise au point. s'affiche lorsque la mise au point ne peut être plus rapprochée et s'affiche lorsqu'elle ne peut être plus éloignée.
- ③ Appuyez sur [OK].

Pour régler la mise au point automatiquement, appuyez sur [AUTO] → à l'étape ①.

- Pour faciliter la mise au point sur le sujet, déplacez la manette de zoom vers T (téléobjectif) pour régler la mise au point, puis vers W (grand angle) pour régler le zoom pour la prise de vue. Lorsque vous souhaitez filmer un sujet en gros plan, déplacez la manette de zoom vers W (grand angle) pour agrandir au maximum l'image, puis réglez la mise au point.
- Pour obtenir une mise au point nette, la distance minimale requise entre votre caméscope et le sujet est d'environ 1 cm pour grand angle et d'environ 80 cm sur le téléobjectif.

OBTUR.AUTO

Si ce mode est réglé sur [MARCHE] (réglage par défaut), l'obturateur électronique est activé automatiquement et sa vitesse ajustée lors de prises de vue dans des conditions lumineuses.

MISE PT CEN.

Vous pouvez sélectionner et régler le point de focale pour le diriger vers un sujet ne se trouvant pas au centre de l'écran.

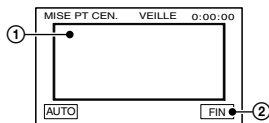

- ① Appuyez sur le sujet à l'écran.
☞ s'affiche.
- ② Appuyez sur [FIN].

Pour régler la mise au point automatiquement, appuyez sur [AUTO] → [FIN].

- Si vous réglez [MISE PT CEN.], [MISE AU PT.] est automatiquement réglé sur [MANUEL].

MISE AU PT.

Vous pouvez régler la mise au point manuellement. Sélectionnez ce mode lorsque vous souhaitez effectuer une mise au point sur un sujet en particulier.

TELE MACRO

Ce mode est très utile pour filmer des sujets de petite taille, comme des fleurs ou des insectes. Etant donné que vous pouvez effectuer des gros plans à partir d'une certaine distance, votre ombre n'a aucun effet sur l'image et le sujet se détache plus clairement.

Lorsque vous réglez [TELE MACRO] sur [MARCHE] , le zoom (p. 24) se déplace automatiquement jusqu'en haut de T (téléobjectif) et vous permet d'enregistrer des sujets rapprochés à la distance suivante :

- Pour le DCR-HC32E/HC33E : jusqu'à environ 39 cm.
- Pour le DCR-HC39E/HC42E/HC43E : jusqu'à environ 35 cm.

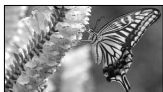

Pour annuler, appuyez sur [ARRET] ou ajustez le zoom en position grand angle (vers W).

- Lors de la prise de vue d'un sujet éloigné, il peut s'avérer difficile ou plus long d'effectuer la mise au point.
- Faites la mise au point manuellement ([MISE AU PT.], p. 42) lorsque la mise au point automatique se fait difficilement.

REGL. FLASH

Notez que ces réglages sont inopérants avec des flashes non pris en charge.

MODE FLASH

► MARCHE

S'enclenche à chaque fois.

MARCHE (DCR-HC39E/HC42E/HC43E)

S'enclenche pour réduire le phénomène des yeux rouges.

AUTO

S'enclenche automatiquement.

AUTO (DCR-HC39E/HC42E/HC43E)

S'enclenche automatiquement pour réduire le phénomène des yeux rouges.

- Si le flash ne permet pas de réduire le phénomène des yeux rouges, vous pouvez sélectionner uniquement [MARCHE] ou [AUTO].

NIV.FLASH

ELEVE (⚡+)

Augmente le niveau du flash.

► NORMAL (⚡)

BAS (⚡-)

Atténue le niveau du flash.

- Le réglage revient à [NORMAL] lorsque vous débranchez la source d'alimentation du caméscope pendant plus de 5 minutes.

SUPER NSPLUS (Super Nightshot plus)

L'image est enregistrée avec jusqu'à 16 fois la sensibilité de la prise de vue NightShot plus lorsque vous réglez [SUPER NSPLUS] sur [MARCHE] avec le commutateur NIGHTSHOT PLUS (p. 24) également réglé sur ON. S et [« SUPER NIGHTSHOT PLUS »] s'affichent à l'écran.

Pour revenir au réglage normal, réglez le commutateur NIGHTSHOT PLUS sur OFF.

- N'utilisez pas NightShot plus/[SUPER NSPLUS] dans des endroits lumineux. Cela pourrait entraîner un problème de fonctionnement.
- Ne couvrez pas le port de rayons infrarouges avec les doigts ou d'autres objets.
- Faites la mise au point manuellement ([MISE AU PT.], p. 42) lorsque la mise au point automatique se fait difficilement.
- La vitesse de l'obturateur de votre caméscope change en fonction de la luminosité. Dans ce cas, le mouvement de l'image peut être plus lent.

ECL. P.V. N. (NightShot Light)

Si vous utilisez la fonction NightShot plus (p. 24) ou [SUPER NSPLUS] (p. 43) pour l'enregistrement, vous pouvez enregistrer des images plus claires en réglant [ECL. P.V. N.] à [MARCHE] qui émet une lumière infrarouge (invisible) (réglage par défaut).

- Ne couvrez pas le port de rayons infrarouges avec les doigts ou d'autres objets.
- La distance de prise de vue maximale avec [ECL. P.V. N.] est d'environ 3 m. Si vous enregistrez des sujets dans des endroits sombres, comme la nuit ou au clair de lune, réglez [ECL. P.V. N.] sur [ARRET]. Ainsi, vous pouvez rendre les couleurs d'une image plus foncées.

COLOR SLOW S (Color Slow Shutter)



Lorsque vous réglez [OBT.CO.LT.] sur [MARCHE], vous pouvez enregistrer une image plus fidèle aux couleurs d'origine.  et [COLOR SLOW SHUTTER] s'affichent à l'écran.

Pour annuler [COLOR SLOW S], appuyez sur [ARRET].

- La vitesse de l'obturateur de votre caméscope change en fonction de la luminosité. Dans ce cas, le mouvement de l'image peut être plus lent.
- Faites la mise au point manuellement ([MISE AU PT., p. 42] lorsque la mise au point automatique se fait difficilement.

RETARDATEUR

Le retardateur déclenche l'enregistrement au bout de 10 secondes environ.

- ① Appuyez sur  → [RETARDATEUR] → [MARCHE] → .  s'affiche.
- ② Appuyez sur REC START/STOP pour enregistrer des films ou sur PHOTO pour enregistrer des images fixes.
Pour annuler le décompte, appuyez sur [REINI.].

Pour annuler le retardateur, sélectionnez [ARRET] à l'étape ①.

- Vous pouvez également utiliser le retardateur avec la télécommande (p. 32).

ZOOM NUM.

Vous pouvez sélectionner le niveau de zoom maximum si vous souhaitez effectuer un zoom supérieur à 20 × (DCR-HC32E/HC33E) ou 12 × (DCR-HC39E/HC42E/HC43E) pendant l'enregistrement sur une cassette. Notez que la qualité de l'image diminue lorsque vous utilisez le zoom numérique.

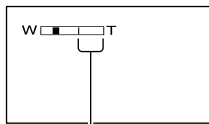

Le côté droit de la barre indique le facteur de zoom numérique. La zone de zoom s'affiche lorsque vous sélectionnez le niveau de zoom.

Pour le DCR-HC32E/HC33E :

► ARRET

Les zooms sont effectués de manière optique jusqu'au niveau 20 ×.

40 ×

Les zooms sont effectués de manière optique jusqu'au niveau 20 ×. Au-delà et jusqu'au niveau 40 ×, ils sont effectués de manière numérique.

800 ×

Les zooms sont effectués de manière optique jusqu'au niveau 20 ×. Au-delà et jusqu'au niveau 800 ×, ils sont effectués de manière numérique.

Pour le DCR-HC39E/HC42E/HC43E :

► ARRET

Les zooms sont effectués de manière optique jusqu'au niveau 12 ×.

24 ×

Les zooms sont effectués de manière optique jusqu'au niveau 12 ×. Au-delà et jusqu'au niveau 24 ×, ils sont effectués de manière numérique.

480 ×

Les zooms sont effectués de manière optique jusqu'au niveau 12 ×. Au-delà et jusqu'au niveau 480 ×, ils sont effectués de manière numérique.

SEL.GD FRMAT (DCR-HC32E/HC33E)

Vous pouvez enregistrer une image dans un format correspondant à l'écran sur lequel vous allez la lire.

► 4:3

Réglage normal (pour enregistrer les images à lire sur un téléviseur au format 4:3).

16:9 FORMAT (16:9)

Enregistre des images à lire sur un écran 16:9 en mode plein écran.

Lors d'un visionnage sur l'écran LCD ou dans le viseur avec [16:9 FORMAT (16:9)] sélectionné.

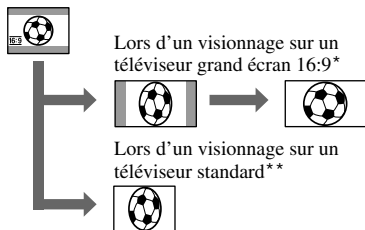

*L'image s'affiche en mode plein écran lorsque le téléviseur grand écran passe en mode plein.

**Lu en mode 4:3. Lors de la lecture d'une image en mode grand écran, l'image s'affiche telle qu'elle apparaît sur l'écran LCD ou dans le viseur.

STEADYSHOT

Vous pouvez compenser le bougé de caméra (le réglage par défaut est [MARCHE]). Réglez [STEADYSHOT] sur [ARRÊT] (🛑) lorsque vous utilisez un trépied (en option) ou le convertisseur (en option).

Menu REGL.MEM.

Réglages pour le « Memory Stick Duo » (QUALITE/TAILLE/ENREG.CONT/SUPPR. TOUT/NOUV.DOSS., etc.)

Les réglages par défaut sont repérés par ►. Les indicateurs entre parenthèses s'affichent lorsque les options sont sélectionnées.

Reportez-vous à la page 36 pour obtenir des détails sur les options de menu sélectionnées.

IMAGE FIXE

► Pour le DCR-HC39E/HC42E/HC43E :
■ ENREG.CONT

Vous pouvez enregistrer plusieurs images fixes l'une après l'autre en appuyant sur PHOTO.

► ARRÊT

Sélectionnez ce mode lorsque vous n'effectuez pas un enregistrement continu.

NORMAL (📄)

Sélectionnez ce mode pour enregistrer de 4 images (au format 1152 × 864) à 13 images (au format 640 × 480) en continu, à des intervalles d'environ 0,5 seconde.

Le nombre d'images maximum est enregistré lorsque vous appuyez sur la touche PHOTO en la maintenant enfoncée à fond.

DIF. EXPO. (BRAK)

Enregistre 3 images à la suite avec différentes expositions à des intervalles d'environ 0,5 seconde. Vous pouvez comparer les 3 images et sélectionner celle enregistrée avec la meilleure exposition.

- Le flash (en option) ne fonctionne pas en mode [ENREG.CONT].
- Le nombre maximum d'images est enregistré en mode de retardateur ou lorsque vous utilisez la télécommande.
- [DIF. EXPO.] ne fonctionne pas lorsque l'espace disponible ne permet pas d'enregistrer 3 images sur le « Memory Stick Duo ».

QUALITE

HAUTE (FINE)

Enregistre des images fixes de grande qualité.

STANDARD (STD)

Enregistre des images fixes de qualité standard.

Pour le DCR-HC39E/HC42E/HC43E :

TAILLE

1152 × 864 (1152)

Enregistre des images fixes nettes.

640 × 480 (640)

Vous permet d'enregistrer un nombre maximum d'images.

- Si vous réglez l'écran au format 16:9 (grand écran), [TAILLE] est automatiquement réglé sur [1152 × 648] (p. 19).

Capacité du « Memory Stick Duo » (en Mo) et nombre d'images pouvant être enregistrées

Au format 4:3

| | 1152 × 864 (1152)* | 640 × 480 (640) |
|--|-----------------------|--------------------|
| 8 Mo | 15 37 | 50 120 |
| 16 Mo (fourni avec le DCR-HC33E/HC43E) | 30 74 | 96 240 |
| 32 Mo | 61 150 | 190 485 |
| 64 Mo | 120 300 | 390 980 |
| 128 Mo | 245 600 | 780 1970 |
| 256 Mo | 445 1000 | 1400 3550 |
| 512 Mo | 900 2050 | 2850 7200 |

| | 1152 × 864 (1152)* | 640 × 480 (640) |
|------|-----------------------|--------------------|
| 1 Go | 1800 4200 | 5900 14500 |

* La taille d'image 1 152 × 864 est uniquement disponible pour le DCR-HC39E/HC42E/HC43E.

Au format 16:9 (DCR-HC39E/HC42E/HC43E)

| | 1152 × 648 (1152) | 640 × 360 (640) |
|----------------------------------|----------------------|--------------------|
| 8 Mo | 20 48 | 60 120 |
| 16 Mo (fourni avec le DCR-HC43E) | 40 96 | 115 240 |
| 32 Mo | 81 190 | 240 485 |
| 64 Mo | 160 390 | 490 980 |
| 128 Mo | 320 780 | 980 1970 |
| 256 Mo | 590 1400 | 1750 3550 |
| 512 Mo | 1200 2850 | 3600 7200 |
| 1 Go | 2450 5900 | 7300 14500 |

- Tous les nombres suivent le réglage suivant :
Ligne du haut : la qualité d'image [HAUTE] est sélectionnée.
Ligne du bas : la qualité d'image [STANDARD] est sélectionnée.
- Si vous utilisez le « Memory Stick Duo » fabriqué par Sony Corporation. Le nombre d'images pouvant être enregistrées dépend de l'environnement d'enregistrement.
- La taille d'image au format 4:3 varie comme suit.
 - La qualité d'image [HAUTE] est sélectionnée pour une image au format [1152 × 864] - environ 500 Ko.
 - La qualité d'image [HAUTE] est sélectionnée pour une image au format [640 × 480] - environ 150 Ko.

- La qualité d'image [STANDARD] est sélectionnée pour une image au format [1152 × 864] - environ 200 Ko.
- La qualité d'image [STANDARD] est sélectionnée pour une image au format [640 × 480] - environ 60 Ko.
- La taille d'image au format 16:9 varie comme suit.
 - La qualité d'image [HAUTE] est sélectionnée pour une image au format [1152 × 648] - environ 380 Ko.
 - La qualité d'image [HAUTE] est sélectionnée pour une image au format [640 × 360] - environ 120 Ko.
 - La qualité d'image [STANDARD] est sélectionnée pour une image au format [1152 × 648] - environ 160 Ko.
 - La qualité d'image [STANDARD] est sélectionnée pour une image au format [640 × 360] - environ 60 Ko.

FORMAT FILM

TAILLE.IM



▶ 320 × 240 ()



Enregistre des films avec une haute résolution.

160 × 112 ()

Augmente la durée d'enregistrement vidéo.

Capacité du « Memory Stick Duo » (en Mo) et durée de prise de vue (heure : minutes : secondes)

| |  320 × 240 |  160 × 112 |
|--|---|---|
| 8 Mo | 00:01:20 | 00:05:20 |
| 16 Mo (fourni avec le DCR-HC33E/HC43E) | 00:02:40 | 00:10:40 |
| 32 Mo | 00:05:20 | 00:21:20 |
| 64 Mo | 00:10:40 | 00:42:40 |
| 128 Mo | 00:21:20 | 01:25:20 |
| 256 Mo | 00:42:40 | 02:50:40 |

| |  320 × 240 |  160 × 112 |
|--------|---|---|
| 512 Mo | 01:25:20 | 05:41:20 |
| 1 Go | 02:50:40 | 11:22:40 |

- Si vous utilisez le « Memory Stick Duo » fabriqué par Sony Corporation. La durée de prise de vue dépend de l'environnement d'enregistrement.

SUPPR. TOUT

Supprime toutes les images d'un « Memory Stick Duo » sans protection d'image ou dans le dossier sélectionné.

- ① Sélectionnez [TOUS FICH.] ou [DOSS. UTIL.].
[TOUS FICH.] : supprime toutes les images du « Memory Stick Duo ».
[DOSS.UTIL.] : supprime toutes les images du dossier sélectionné.

- ② Appuyez deux fois sur [OUI] → [X].

- Si vous utilisez un « Memory Stick Duo » avec l'onglet de protection en écriture, commencez par annuler la protection d'image de ce « Memory Stick Duo » (p. 110).
- Le dossier n'est pas supprimé, même si vous supprimez toutes les images du dossier.
- N'effectuez aucune des opérations suivantes pendant que le message [ Suppression de toutes les données en cours...] est affiché :
 - utiliser les touches de fonction / le commutateur POWER ;
 - éjecter le « Memory Stick Duo ».

FORMATER

Un « Memory Stick Duo » neuf a été formaté en usine et ne requiert pas de formatage.

Appuyez deux fois sur [OUI] → [X].
Le formatage est terminé et toutes les images vont être supprimées.

- N'effectuez aucune des opérations suivantes pendant que le message [ Formatage en cours...] est affiché :

Menu REGL.MEM. (Suite à la page suivante)

- utiliser les touches de fonction / le commutateur POWER ;
 - éjecter le « Memory Stick Duo ».
- Le formatage supprime toutes les données sur le « Memory Stick Duo », y compris les données d'image protégées et les dossiers qui viennent d'être créés.

N° FICHIER

► SERIE

Affecte des numéros de fichier dans l'ordre, même si le « Memory Stick Duo » est remplacé par un autre. Le numéro de fichier est réinitialisé lorsqu'un nouveau dossier est créé ou lorsque le dossier d'enregistrement est remplacé par un autre.

REINITIALI.

Ramène le numéro de fichier à 0001 chaque fois que le « Memory Stick Duo » est changé.

NOUV.DOSS.

Vous pouvez créer un nouveau dossier (102MSDCF à 999MSDCF) sur un « Memory Stick Duo ». Lorsqu'un dossier est plein (9999 images au maximum sont mémorisées), un nouveau dossier est automatiquement créé.

Appuyez sur [OUI] → [X].

- Vous ne pouvez pas supprimer les dossiers créés avec votre caméscope. Vous devez formater le « Memory Stick Duo » (p. 47) ou les supprimer à l'aide de l'ordinateur.
- Le nombre d'images pouvant être enregistrées sur un « Memory Stick Duo » peut diminuer en fonction de l'augmentation du nombre de dossiers.

DOSSIER ENR. (Dossier d'enregistrement)

Sélectionnez le dossier à utiliser pour l'enregistrement à l'aide des touches [▲]/[▼], puis appuyez sur [OK].

- Par défaut, les images sont enregistrées dans le dossier 101MSDCF.

- Après avoir enregistré une image dans un dossier, ce dossier est défini comme dossier par défaut pour la lecture.

DOSS.LECT. (Dossier de lecture)

Sélectionnez un dossier de lecture à l'aide des touches [▲]/[▼], puis appuyez sur [OK].

Menu APPLI.IMAGE

Effets d'image spéciaux ou fonctions d'enregistrement/de lecture supplémentaires (EFFET SPEC./DIAPORAMA/PHOTO INTERV, etc.)

Les réglages par défaut sont repérés par ►. Les indicateurs entre parenthèses s'affichent lorsque les options sont sélectionnées.

Reportez-vous à la page 36 pour obtenir des détails sur les options de menu sélectionnées.

FONDU

Vous pouvez ajouter les effets suivants aux images en cours d'enregistrement.

- 1 Sélectionnez l'effet souhaité, puis appuyez sur [OK].

Lorsque vous appuyez sur [CHEVAUCH.], [EFFET BALAI] ou [FONDU POINT] l'image de la cassette est enregistrée sous forme d'image fixe. (Pendant l'enregistrement de l'image, l'écran devient bleu.)

- 2 Appuyez sur REC START/STOP. L'indicateur de transition en fondu arrête de clignoter, puis s'éteint lorsque la transition en fondu est terminée.

Pour annuler l'opération, appuyez sur [ARRRET] à l'étape ①.

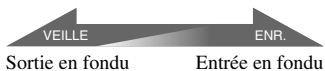

ÉQUIL.BLANC



ÉQUIL.NOIR



FONDU MOS.



MONOTONE

Pendant l'entrée en fondu, l'image passe graduellement du noir et blanc à la couleur. Pendant la sortie en fondu, elle passe graduellement de la couleur au noir et blanc.

CHEVAUCH. (Entrée en fondu uniquement)



EFFET BALAI (Entrée en fondu uniquement)



FONDU POINT (Entrée en fondu uniquement)



Utilisation du viseur

Vous pouvez régler [EXPOSITION] et [FONDU] tout en utilisant le viseur en faisant pivoter le panneau LCD à 180 degrés et en le fermant avec l'écran orienté vers l'extérieur.

- 1 Vérifiez que le témoin CAMERA-TAPE ou CAMERA-MEMORY s'allume.

- 2 Refermez le panneau LCD avec l'écran tourné vers l'extérieur.

 OFF s'affiche.

- 3 Appuyez sur  OFF.

[LCD désac. ?] s'affiche à l'écran.



- 4 Appuyez sur [OUI].

L'écran LCD est désactivé.

- 5 Appuyez sur l'écran LCD tout en contrôlant l'affichage dans le viseur.

Les indications [EXPOSITION], etc., sont affichées.

- 6 Appuyez sur le bouton que vous souhaitez régler.

[EXPOSITION] : réglez ce paramètre à l'aide des touches  / , puis appuyez sur [OK].







[FONDU] : appuyez plusieurs fois sur ce bouton pour sélectionner l'effet souhaité (uniquement lorsque le témoin CAMERA-TAPE est allumé).

 : l'écran LCD s'allume.





Pour masquer les boutons, appuyez sur .

DIAPORAMA

Lecture d'images enregistrées sur un « Memory Stick Duo » ou dans un dossier en séquence (diaporama).



- ① Appuyez sur  → [DOSS.LECT.].
- ② Sélectionnez [TOUS FICH. ()] ou [DOSS.UTIL. ()], puis appuyez sur .
Si vous sélectionnez [DOSS.UTIL. ()], toutes les images du dossier en cours de lecture sélectionné dans [DOSS.LECT.] (p. 48) sont lues en séquence.
- ③ Appuyez sur [RELECTURE].
- ④ Appuyez sur [MARCHE] ou sur [ARRET], puis sur .
Pour recommencer le diaporama, sélectionnez [MARCHE ].
Pour visionner le diaporama une seule fois, sélectionnez [ARRET].
- ⑤ Appuyez sur [FIN] → [LIRE].

Pour annuler [DIAPORAMA], appuyez sur [FIN]. Pour faire une pause de lecture, appuyez sur [PAUSE].

- Vous pouvez sélectionner la première image du diaporama en appuyant sur  /  avant d'appuyer sur [LIRE].
- Si vous lancez des films en mode diaporama, vous pouvez régler le volume en appuyant sur  / .

EFFET NUM. (Effet numérique)



Vous pouvez ajouter des effets numériques aux enregistrements.

- ① Appuyez sur l'effet souhaité.
- ② Réglez l'effet à l'aide des touches  / , puis appuyez sur .

Lorsque vous appuyez sur [FIXE] ou [LUMI-NANCE], l'image  est enregistrée sous forme d'image fixe.

| Effet | Paramètres à régler |
|-------------|--|
| FIXE | Degré de transparence de l'image fixe à superposer sur un film. |
| FLASH | Intervalle de lecture image par image. |
| LUMI-NANCE | Couleur de la zone de l'image fixe devant être remplacée par une image animée. |
| TRAINEE | Durée de rémanence de l'image. |
| OBT.LENT* | Vitesse d'obturation (1 is 1/25, 2 is 1/12, 3 is 1/6, 4 is 1/3). |
| FILM RETRO* | Aucun réglage nécessaire. |

* Disponible pendant l'enregistrement uniquement.

- ③ Appuyez sur .
* s'affiche.

Pour annuler [EFFET NUM.], appuyez sur [ARRET] à l'étape ③.

FIXE

Vous pouvez enregistrer un film tout en le superposant sur une image fixe enregistrée auparavant.



FLASH (Mouvement de flash)

Vous pouvez enregistrer un film avec un effet d'images fixes en série (effet stroboscopique).

LUMI-NANCE (Touche de luminance)

Remplace une zone plus lumineuse d'une image fixe précédemment enregistrée (par exemple, arrière-plan d'une personne) par un film.



TRAINEE

Vous pouvez enregistrer une image de sorte qu'un effet de traînée apparaisse.

OBT. LENT

La vitesse d'obturation est ralentie. Ce mode peut être utilisé pour filmer plus clairement un sujet dans un endroit sombre.

- Il est conseillé de régler la mise au point manuellement à l'aide d'un trépied, car le réglage automatique est difficile lorsque le mode [OBT. LENT] est sélectionné. ([MISE AU PT.], p. 42)

FILM RETRO

Ajoute un effet de film rétro de couleur sépia aux images.

- Pour le DCR-HC39E/HC42E/HC43E : il est impossible de sélectionner le format d'image 16:9/4:3 en mode [FILM RETRO].
- Il est impossible d'enregistrer des images éditées avec des effets spéciaux sur une cassette dans votre caméscope.
- Vous ne pouvez pas ajouter d'effets à des images provenant d'un appareil externe. Il est également impossible d'émettre des images éditées avec des effets numériques via l'interface  DV.
- Vous pouvez enregistrer des images éditées avec des effets spéciaux sur un « Memory Stick Duo » (p. 64) ou les enregistrer sur une autre cassette (p. 61).

EFFET SPEC. (Effet d'image)

Vous pouvez ajouter des effets spéciaux à une image pendant l'enregistrement ou la lecture.  s'affiche.

► ARRET

N'utilise pas le réglage [EFFET SPEC.].

NEGATIF



La couleur et la luminosité sont inversées.

SEPIA

Les images apparaissent en couleur sépia.

NOIR&BLANC

Les images apparaissent en noir et blanc.

EFFET ILLUS.



Les images ressemblent à des illustrations avec un fort contraste.

PASTEL



Les images ressemblent à des dessins au pastel pâle.*

MOSAÏQUE



Les images apparaissent sous forme de mosaïque.*

* Disponible pendant l'enregistrement uniquement.

- Vous ne pouvez pas ajouter d'effets à des images provenant d'un appareil externe. Il est également impossible d'émettre des images éditées avec des effets d'image via l'interface  DV.
- Vous pouvez enregistrer des images éditées avec des effets spéciaux sur un « Memory Stick Duo » (p. 64) ou les enregistrer sur une autre cassette (p. 61).

ENR.INT.REG. (enregistrement d'une cassette par intervalles réguliers) (DCR-HC39E/HC42E/HC43E)

Votre caméscope filme une image à la fois, à des intervalles sélectionnés, et les garde en mémoire jusqu'à ce que plusieurs images aient été enregistrées. Cette fonction est pratique pour observer le mouvement des nuages ou les changements intervenant dans la lumière du jour. Ces

images s'affichent de façon régulière lors de leur lecture. Pour cette opération, raccordez votre caméscope à la prise de courant à l'aide de l'adaptateur secteur fourni.

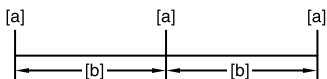

[a] : Enregistrement

[b] : Intervalle

① Appuyez sur **[SET]** → **[−]/[+]** pour sélectionner l'intervalle de temps souhaité (1 à 120 secondes) → **[OK]**.

② Appuyez sur **[LANC.ENR.]**.

L'enregistrement commence et ● devient rouge.

Pour interrompre l'opération, appuyez sur **[FIN ENR.]** à l'étape ②.

Pour reprendre, appuyez sur **[LANC.ENR.]**.

Pour annuler, appuyez sur **[FIN ENR.]**, puis sur **[FIN]**.

- Lorsque votre caméscope a filmé plusieurs images, il les mémorise sur la cassette après avoir effectué la END SEARCH en fonction de la durée de l'intervalle.
- Ne mettez pas l'appareil hors tension et ne débranchez pas la source d'alimentation pendant qu'un message est affiché à l'écran.
- Le caméscope filme plusieurs images pour la première et la dernière prise de vue de l'enregistrement par intervalles réguliers.
- L'enregistrement de cassette par intervalles réguliers est désactivé lorsque environ 12 heures se sont écoulées après le début de la prise de vue.
- Les sons ne sont pas enregistrés.
- Les toutes dernières images peuvent ne pas être enregistrées si la batterie est déchargée ou la cassette terminée.
- Il peut y avoir des différences d'intervalles.
- Si vous réglez la mise au point manuellement, vous pouvez enregistrer des images claires, même en cas de changement de lumière (**[MISE AU PT.]**, p. 42).
- Vous pouvez désactiver les bips sonores pendant l'enregistrement.

PHOTO INTERV (Enregistrement photo par intervalles)

Vous pouvez enregistrer des images fixes sur le « Memory Stick Duo » à des intervalles sélectionnés. Cette fonction est pratique pour observer le mouvement des nuages ou les changements intervenant dans la lumière du jour, etc.

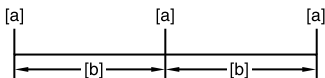

[a] : Enregistrement

[b] : Intervalle

① Appuyez sur **[SET]** → pendant l'intervalle de temps souhaité (1, 5 ou 10 minutes) → **[OK]** → **[MARCHE]** → **[OK]** → **[X]**.

② Appuyez à fond sur **PHOTO**.

Le arrête de clignoter et l'enregistrement d'images fixes par intervalles commence.

Pour annuler **[PHOTO INTERV]**, sélectionnez **[ARRET]** à l'étape ①.

MODE DEMO

Le réglage par défaut est **[MARCHE]**. Il vous permet de visualiser la démonstration en 10 minutes environ. Après avoir retiré une cassette et un « Memory Stick Duo » de votre caméscope, faites coulisser le commutateur **POWER** vers le bas pour allumer le témoin **CAMERA-TAPE**.

- La démonstration est interrompue dans les situations telles que celles décrites ci-dessous.
 - Lorsque vous touchez l'écran pendant la démonstration (la démonstration reprend après 10 minutes.)
 - Lorsqu'une cassette ou un « Memory Stick Duo » est inséré.
 - Lorsque le commutateur **POWER** est réglé sur un mode différent de **CAMERA-TAPE**.
 - Lorsque **NIGHTSHOT PLUS** est réglé sur **ON**.

IMPRESSION

Reportez-vous à la page 69.



Menu MONTER&LIRE

Réglages pour l'édition ou la lecture dans divers modes (LEC.VIT.V/RECH.DE FIN, etc.)

Les réglages par défaut sont repérés par ►. Les indicateurs entre parenthèses s'affichent lorsque les options sont sélectionnées.

Reportez-vous à la page 36 pour obtenir des détails sur les options de menu sélectionnées.

LEC.VIT.V (Lecture à vitesses variées)

Vous pouvez visualiser des films dans plusieurs modes.

① Appuyez sur les boutons suivants pendant la lecture.

| Pour | Appuyez sur |
|--|---|
| modifier le sens de lecture* | ◀ ▶ (image) |
| lire au ralenti** | SLOW▶ Pour changer de sens : ◀ ▶ (image) → SLOW▶ |
| lecture deux fois plus rapide (vitesse double) | ▶x2 (vitesse double) Pour changer de sens : ◀ ▶ (image) → ▶x2 (vitesse double) |
| lecture image par image | > ▶ (image par image) pendant la pause de lecture. Pour changer de sens : ◀ ▶ (image par image) pendant la lecture. |

* Des lignes horizontales peuvent apparaître en haut, en bas ou au centre de l'écran. Ceci n'a rien d'anormal.

** Les images émises à partir de l'interface DV ne peuvent pas être lues correctement en mode de lecture au ralenti.

② Appuyez sur [◀] → [X].

Pour revenir au mode de lecture normal, appuyez deux fois sur [▶|||] (Pause/Lecture) (une fois lorsque l'appareil est en mode de lecture image par image).

- Le son enregistré reste inaudible. Vous pouvez visualiser des images sous forme de mosaïque de l'image lue auparavant.

ENREG. (Commande d'enregistrement vidéo)

Reportez-vous à la page 62.

CTRL.COP.AUD (Copie audio)

Reportez-vous à la page 66.

ENR.FILM (Commande d'enregistrement)

Reportez-vous à la page 64.

GRAVER DVD

Lorsque votre caméscope est raccordé à un ordinateur Sony de série VAIO, vous pouvez graver facilement l'image enregistrée sur la cassette sur un DVD (Accès direct à la fonction « Click to DVD ») à l'aide de cette commande. Pour obtenir des détails, reportez-vous à « Création d'un DVD (Accès direct à la fonction « Click to DVD ») » (p. 80).

GRAVER VCD

Lorsque votre caméscope est raccordé à un ordinateur, vous pouvez graver facilement l'image enregistrée sur la cassette sur un CD-R (Accès direct à Video CD Burn) à l'aide de cette commande. Pour obtenir des détails, reportez-vous au « Guide de mise en route » dans le CD-ROM fourni.

RECH.DE FIN

EXECUTER

La dernière image enregistrée est lue pendant environ 5 secondes, puis s'arrête automatiquement.

ANNUL.

Arrête [RECH.DE FIN].



Menu REGL.NORM.

Réglages lors de l'enregistrement sur une cassette et autres réglages de base (MODE ENR./MULTI-SON/REGL.LCD/VIS/SORTIE AFF./USB, etc.)

Les réglages par défaut sont repérés par ►. Les indicateurs entre parenthèses s'affichent lorsque les options sont sélectionnées.

Reportez-vous à la page 36 pour obtenir des détails sur les options de menu sélectionnées.

MODE ENR. (Mode d'enregistrement)

► SP (SP)

Sélectionnez ce mode pour enregistrer en mode SP (Lecture standard) sur une cassette.

LP (LP)

Sélectionnez ce mode (Lecture longue) pour augmenter la durée d'enregistrement à 1,5 fois le mode SP.

- Si vous enregistrez en mode LP, des parasites en forme de mosaïque peuvent apparaître ou le son peut être coupé lors de la lecture de la cassette sur d'autres caméscopes ou magnétoscopes.
- Si vous enregistrez sur une même cassette en modes SP et LP, l'image risque d'être parasitée lors de la lecture ou le code temporel risque de ne pas s'inscrire correctement entre les scènes.

MODE AUDIO

► 12BIT

Sélectionnez ce mode pour enregistrer en mode 12 bits (Deux sons stéréo).

16BIT (16b)

Sélectionnez ce mode pour effectuer un enregistrement en mode 16 bits (Son stéréo de haute qualité).

VOLUME

Reportez-vous à la page 23.

MULTI-SON

Vous pouvez choisir de lire sur deux bandes

son ou en stéréo des enregistrements audio effectués sur d'autres appareils.

► STEREO

Lecture avec son principal et son secondaire (ou son stéréo).

1

Lecture avec son principal ou son du canal gauche.

2

Lecture avec son secondaire ou son du canal droit.

- Vous pouvez lire une cassette à piste audio bilatérale sur ce caméscope, mais vous ne pouvez pas l'enregistrer.
- Le réglage revient à [STEREO] lorsque vous débranchez la source d'alimentation du caméscope pendant plus de 5 minutes.

MEL.AUDIO

Reportez-vous à la page 67.

MIC.EX.SURND (microphone surround externe) (DCR-HC39E/HC42E/HC43E)

► STEREO LARGE (◀▶)

Ce mode permet d'enregistrer le son sur 2 canaux avec davantage de présence en raccordant un microphone (en option).

STEREO

Ce mode permet d'enregistrer le son stéréo normalement.



- Vous avez besoin d'un accessoire compatible comme le microphone ECM-HQP1 (en option) pour enregistrer le son en mode [STEREO LARGE].
- Le son est enregistré en mode [STEREO] si le microphone n'est pas raccordé, même si un autre mode est sélectionné.

REGL.LCD/VIS

L'image enregistrée n'est pas affectée par ce mode.

■ LUMI.LCD

Vous pouvez régler la luminosité de l'écran LCD.

- ① Réglez la luminosité à l'aide des touches  / .
- ② Appuyez sur .

■ NIV.CTJR LCD

Vous pouvez régler la luminosité du rétroéclairage de l'écran LCD.

► NORMAL



Luminosité normale.

LUMINEUX

Rend l'écran LCD plus lumineux.

- Lors du raccordement de votre caméscope à des sources d'alimentation extérieures, le réglage [LUMINEUX] est automatiquement sélectionné.
- Lorsque vous sélectionnez [LUMINEUX], l'autonomie de la batterie est réduite d'environ 10 % pendant l'enregistrement.

■ COULEUR LCD

Vous pouvez régler la couleur de l'écran LCD à l'aide des touches  / .



Faible intensité Forte intensité

■ AR-PL VISEUR

Vous pouvez régler la luminosité du viseur.

► NORMAL

Luminosité normale.

LUMINEUX

Rend l'écran du viseur plus lumineux.

- Lors du raccordement de votre caméscope à des sources d'alimentation extérieures, le réglage [LUMINEUX] est automatiquement sélectionné.
- Lorsque vous sélectionnez [LUMINEUX], l'autonomie de la batterie est réduite d'environ 10 % pendant l'enregistrement.

■ Pour le DCR-HC32E/HC33E: GRAND ECRAN

Vous pouvez spécifier la manière dont une image apparaît dans le viseur et sur l'écran LCD lorsque [SEL.GD FRMAT] est réglé sur [FORMT 16:9].

► LETTER BOX

Réglage normal (type d'affichage standard).

COMPRESSION (Compression)

Ce mode permet de développer l'image à la verticale lorsque des bandes noires apparaissent en haut et en bas de l'écran au format 16:9.

■ Pour le DCR-HC39E/HC42E/HC43E: GD ECRAN VF

Vous pouvez sélectionner l'affichage d'une image au format 16:9 dans le viseur.

► LETTER BOX

Réglage normal (type d'affichage standard).

COMPRESSION (Compression)

Ce mode permet de développer l'image à la verticale lorsque des bandes noires apparaissent en haut et en bas de l'écran au format 16:9.

A/V → SORT.DV (DCR-HC32E/HC33E/HC42E/HC43E)

Lorsque vous réglez [A/V → SORT.DV] (**A/V → DV**) sur [MARCHE], vous pouvez convertir le signal de manière appropriée en raccordant un appareil numérique et un appareil analogique à votre caméscope. Pour obtenir des détails, reportez-vous à la page 83.

ENTREE VIDEO (DCR-HC32E/ HC33E/HC42E/HC43E)

Ce mode vous permet de sélectionner la fiche vidéo à raccorder lorsque vous recevez une image d'un autre appareil via un câble de raccordement A/V.

► VIDEO

Ce mode vous permet un raccordement via la fiche vidéo du câble de raccordement A/V (fourni).

S-VIDEO

Ce mode vous permet un raccordement via la fiche S-VIDEO du câble de raccordement A/V avec le câble S-VIDEO (en option).

FORMAT TV (DCR-HC39E/HC42E/HC43E)

Reportez-vous à la page 34.

USB-CAMERA

Vous pouvez visualiser les images affichées sur l'écran de votre caméscope (Lecture en transit USB) via le câble USB. Reportez vous au « Guide de mise en route (First Step Guide) » de votre CD-ROM fourni (p. 72).

USB-PLY/EDT (Lecture/Édition USB)

Sélectionnez ce mode lorsque vous visualisez sur votre ordinateur des images stockées sur votre caméscope (p. 72) ou lorsque vous raccordez votre caméscope à une imprimante compatible PictBridge via un câble USB (fourni) (p. 69).

► USB-STD

Ce mode vous permet d'afficher des images enregistrées sur le « Memory Stick Duo ».

PictBridge

Reportez-vous à la page 69.

TRANS.USB

Ce mode vous permet d'afficher des images enregistrées sur la cassette.

GUIDE AFFICH

Reportez-vous à la page 15.

CODE DONNEES

Ce mode vous permet d'afficher des informations enregistrées automatiquement (code de données) pendant la prise de vue.

► ARRET

Le code de données n'est pas affiché.

DATE/HEURE

Affichage de la date et de l'heure.

DON.CAMES. (ci-dessous)

Affichage des données de réglage du caméscope.

Vous ne pouvez pas sélectionner cette option lorsque la fonction Easy Handycam est activée.

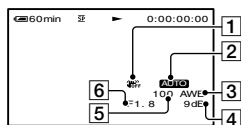

- 1 SteadyShot éteint*
- 2 Exposition*
- 3 Balance des blancs*
- 4 Gain*
- 5 Vitesse d'obturation
- 6 Indice de diaphragme

* S'affiche uniquement pendant la lecture d'une cassette.

- Les données de réglage du caméscope ne s'affichent pas lorsque les films d'un « Memory Stick Duo » sont en cours de lecture.
- La valeur de réglage de l'exposition (0EV), la vitesse d'obturation et l'indice de diaphragme s'affichent lors de la lecture d'images fixes d'un « Memory Stick Duo ».
-  s'affiche pour une image enregistrée avec un flash (en option).
- Dans l'écran de données DATE/HEURE, la date et l'heure sont affichées dans la même zone. Si vous enregistrez une image sans régler l'horloge, [-- -- ----] et [--:--:--] s'affichent.

B RESTANT► **AUTO**

Ce mode vous permet d'afficher l'indicateur de bande restante sur la cassette pendant environ 8 secondes dans des situations telles que celles décrites ci-dessous.

- Lorsque vous réglez le commutateur POWER sur PLAY/EDIT ou sur CAMERA-TAPE avec une cassette insérée.
- Lorsque vous appuyez sur  (Lecture/Pause).

MARCHE

Affichage en continu de l'indicateur d'autonomie de la bande.

TELECOMMANDE

Le réglage par défaut est [MARCHE], ce qui vous permet d'utiliser la télécommande (p. 32).

- Sélectionnez le mode [ARRET] pour éviter que votre caméscope ne réagisse à une commande envoyée par la télécommande d'un autre magnétoscope.
- Le réglage revient à [MARCHE] lorsque vous débranchez la source d'alimentation du caméscope pendant plus de 5 minutes.

VOY.TOURNAGE (Voyant de tournage)

Le voyant de tournage du caméscope ne s'allume pas pendant l'enregistrement si vous réglez cette option sur [ARRET]. (Le réglage par défaut est [MARCHE].)

BIP► **MARCHE**

Une mélodie retentit lorsque vous commencez l'enregistrement ou que vous l'arrêtez ou lorsque vous utilisez l'écran tactile.

ARRET

Annulation de la mélodie.

SORTIE AFF.► **LCD**

Affiche des informations comme le code temporel sur l'écran LCD et dans le viseur.

SORTIE V/LCD

Affiche des informations comme le code temporel sur l'écran du téléviseur et l'écran LCD et dans le viseur.

ROTAT.MENU► **NORMAL**

Faites défiler les options de menu vers le bas en appuyant sur .

INVERSE

Faites défiler les options de menu vers le haut en appuyant sur .

ARRET AUTO (Arrêt automatique)► **5min**

Le caméscope s'éteint automatiquement lorsque vous ne l'utilisez pas pendant plus de 5 minutes environ.

JAMAIS

Le caméscope ne s'arrête pas automatiquement.

- Lorsque vous raccordez votre caméscope à une prise de courant, [ARRET AUTO] est automatiquement réglé sur [JAMAIS].

ETALONNAGE

Reportez-vous à la page 117.

Menu HEURE/LANGU.



(REGL.HORLOGE/HEURE UNIV./
LANGUAGE)

Reportez-vous à la page 36 pour
obtenir des détails sur les options
de menu sélectionnées.

REGL.HORLOGE

Reportez-vous à la page 16.

HEURE UNIV.

Lorsque vous utilisez votre caméscope à
l'étranger, vous pouvez régler le décalage
horaire en appuyant sur /.

L'horloge est alors réglée en fonction du
décalage horaire.

Si vous indiquez 0 comme décalage
horaire, l'heure initiale est rétablie.

LANGUAGE

Vous pouvez sélectionner la langue a
utiliser sur l'écran LCD.

Vous pouvez sélectionner anglais, anglais
simplifié, chinois traditionnel, chinois
simplifié, français, espagnol, portugais,
allemand, néerlandais, italien, grec, russe,
arabe, perse ou thaï.

- Votre caméscope propose [ENG[SIMP]]
(anglais simplifié) lorsque vous ne pouvez
pas trouver votre langue maternelle parmi les
options.



Personnalisation du Menu personnel

Vous pouvez ajouter des options de menu à
votre Menu personnel et personnaliser les
réglages du Menu personnel pour chaque
position du commutateur POWER. Cette
personnalisation est très pratique pour
ajouter des options de menu fréquemment
utilisées dans le Menu personnel.

Ajout d'une option de menu

Vous pouvez ajouter jusqu'à 28 options
de menu pour chaque position du
commutateur POWER. Si vous souhaitez
en ajouter davantage, supprimez les options
de menu les moins importantes.

1 Appuyez sur → [REGL. P-MENU] → [AJOUTER].

Si l'option de menu souhaitée n'est pas
affichée, appuyez sur /.

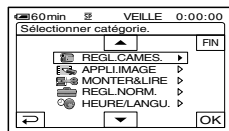

2 Appuyez sur / pour sélectionner une catégorie de menu, puis appuyez sur .

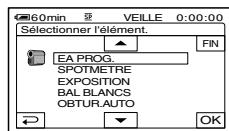

3 Appuyez sur / pour sélectionner une option de menu, puis appuyez sur → [OUI] → .

L'option de menu est ajoutée à la fin de
la liste.

Suppression d'une option de menu

- 1 Appuyez sur [P-MENU] → [REGL. P-MENU] → [SUPPRIMER].

Si l'option de menu souhaitée n'est pas affichée, appuyez sur [▲]/[▼].

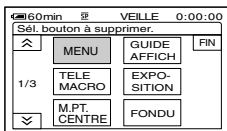

- 2 Appuyez sur l'option de menu que vous souhaitez supprimer.



- 3 Appuyez sur [OUI] → [X].

- Vous ne pouvez pas supprimer les options [MENU] et [REGL.P-MENU].

Tri des options de menu affichées dans le Menu personnel

- 1 Appuyez sur [P-MENU] → [REGL. P-MENU] → [TRI].

Si l'option de menu souhaitée n'est pas affichée, appuyez sur [▲]/[▼].

- 2 Appuyez sur l'option de menu que vous souhaitez déplacer.

- 3 Appuyez sur [▲]/[▼] pour déplacer l'option de menu vers l'emplacement souhaité.

- 4 Appuyez sur [OK].

Pour trier d'autres options, répétez les étapes 2 à 4.

- 5 Appuyez sur [FIN] → [X].

- Vous ne pouvez pas déplacer le menu [REGL.P-MENU].

Initialisation des réglages du Menu Personnel (REINITIALIS)

- Appuyez sur [P-MENU] → [REGL.P-MENU] → [REINITIALIS] → [OUI] → [OUI] → [X].

Si l'option de menu souhaitée n'est pas affichée, appuyez sur [▲]/[▼].

Raccordement à un magnétoscope ou à un téléviseur

Pour cette opération, raccordez votre caméscope à la prise de courant à l'aide de l'adaptateur secteur fourni (p. 9). Reportez-vous également aux modes d'emploi fournis avec les appareils à raccorder.

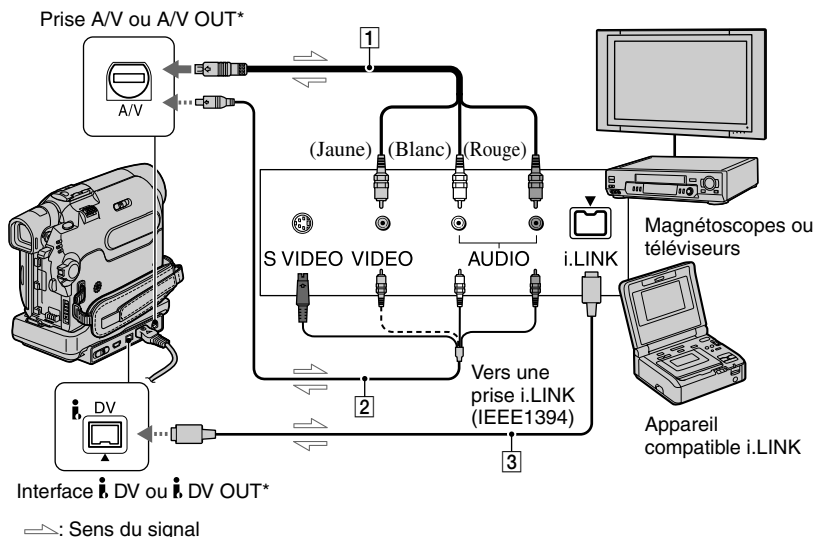

* Pour le DCR-HC39E :

La prise fonctionne en sortie uniquement.

1 Câble de raccordement A/V (fourni)

Raccordez le cordon de raccordement A/V au caméscope ou à la Handycam Station.

Pour les modèles DCR-HC32E/HC33E/HC42E/HC43E :

Une prise A/V sert d'entrée et de sortie, basculant automatiquement entre l'une et l'autre selon l'opération effectuée.

2 Câble de raccordement A/V avec S-VIDEO (en option)

Lors du raccordement à un autre appareil via la prise S-VIDEO, si vous utilisez le câble de raccordement A/V avec un câble S-VIDEO (en option), les images peuvent être reproduites plus fidèlement qu'avec un simple raccordement avec le câble A/V fourni.

Raccordez les fiches blanche et rouge (audio gauche/droite) et la fiche S-VIDEO (canal

S-VIDEO) d'un câble de raccordement audio et vidéo (en option). Dans ce cas, le raccordement de la fiche jaune (vidéo standard) n'est pas nécessaire. Le raccordement S-VIDEO à lui seul ne permet d'émission audio.

3 Câble i.LINK (en option)

Utilisez un câble i.LINK (en option) pour raccorder votre caméscope à un autre appareil. Les signaux audio et vidéo sont transmis au format numérique, ce qui permet d'obtenir des images de haute qualité. Notez que vous ne pouvez pas transmettre l'image et le son séparément.

- Raccordez le câble A/V à la prise de sortie d'un appareil à partir duquel vous copiez une image (pour le DCR-HC32E/HC33E/HC42E/HC43E) ou à la prise d'entrée d'un autre appareil pour copier une image provenant de votre caméscope.
- Si vous raccordez votre caméscope à un appareil unique, branchez la fiche jaune du câble de raccordement A/V à la prise vidéo et la fiche rouge (canal droit) ou blanche (canal

gauche) à la prise audio du magnétoscope ou du téléviseur.

- Lorsque vous raccordez un appareil via un câble de raccordement audio et vidéo (fourni), réglez [SORTIE AFF.] sur [LCD] (réglage par défaut) (p. 57) pour empêcher l'écran d'afficher des images dupliquées.
- Ne raccordez pas les câbles de raccordement A/V simultanément au caméscope et à la Handycam Station. L'image et le son risquent d'être déformés.

Copie vers d'autres appareils d'enregistrement

Vous pouvez copier une image en cours de lecture sur votre caméscope vers un autre appareil d'enregistrement (comme un magnétoscope).

1 Raccordez votre magnétoscope à votre caméscope en réglant le magnétoscope en tant qu'appareil d'enregistrement.

Pour obtenir des détails sur le raccordement, reportez-vous à la page 60.

2 Préparez le magnétoscope pour l'enregistrement.

Lorsque vous copiez vers le magnétoscope, insérez une cassette pour l'enregistrement.

Lorsque vous copiez vers le graveur de DVD, insérez un DVD pour l'enregistrement.

Si votre appareil d'enregistrement est équipé d'un sélecteur d'entrée, réglez-le en mode d'entrée.

3 Préparez le caméscope pour la lecture.

Insérez la cassette enregistrée.

Pour le DCR-HC39E/HC42E/HC43E : Réglez [FORMAT TV] (p.34) en fonction de l'appareil de lecture (téléviseur, etc.).

4 Lancez la lecture sur le caméscope et l'enregistrement sur le magnétoscope.

Pour obtenir des détails sur ces opérations, reportez-vous au mode d'emploi fourni avec votre appareil d'enregistrement.

Raccordement à un magnéto-scope ou à un téléviseur (Suite à la page suivante)

5 Lorsque la copie prend fin, arrêtez votre caméscope et le magnéto-scope.

- Il n'est pas possible d'émettre les informations suivantes via l'interface **i** DV :
 - Les indicateurs
 - [EFFET SPEC.] (p. 51), [EFFET NUM.] (p. 50) ou zoom de lecture (p. 25).
 - Les titres enregistrés sur un autre caméscope.
- Pour enregistrer la date, l'heure et les données de réglage du caméscope, affichez-les à l'écran (p. 56).
- Avec un raccordement à l'aide d'un câble i.LINK (en option), l'image enregistrée devient de mauvaise qualité lorsqu'elle est en pause de lecture sur votre caméscope pendant l'enregistrement sur un magnéto-scope.

Enregistrement d'images à partir d'un magnéto-scope ou d'un téléviseur (DCR-HC32E/HC33E/HC42E/HC43E)

Vous pouvez enregistrer des images ou des émissions télévisées à partir d'un magnéto-scope ou d'un téléviseur sur une cassette ou un « Memory Stick Duo ». Vous pouvez également enregistrer une scène sous forme d'image fixe sur un « Memory Stick Duo ».

Veillez à insérer au préalable une cassette ou un « Memory Stick Duo » dans votre caméscope pour l'enregistrement.

- Votre caméscope peut enregistrer uniquement depuis une source PAL. Par exemple, il est impossible d'enregistrer correctement des cassettes vidéo ou des programmes télévisés français (SECAM). Pour obtenir des détails sur les standards couleur du téléviseur, reportez-vous à la page 108.
- Si vous utilisez un adaptateur à 21 broches pour recevoir la source PAL, il vous faut un adaptateur à 21 broches bi-directionnel (en option).

Enregistrement de films

1 Raccordez votre téléviseur ou votre magnéto-scope à votre caméscope.

Pour obtenir des détails sur les raccordements, reportez-vous à la page 60.

- L'indicateur **DVIN** s'affiche lorsque vous raccordez votre caméscope à d'autres appareils via un câble i.LINK. (Cet indicateur peut aussi s'afficher sur votre téléviseur.)

2 Si vous enregistrez à partir d'un magnéto-scope, insérez une cassette.

3 Faites coulisser le commutateur POWER vers le bas pour allumer le témoin PLAY/EDIT.

4 Réglez votre caméscope pour enregistrer des films.

Lors de l'enregistrement sur une cassette, appuyez sur [P.MENU] → [RECORD] ENREG.] → [PAUSE ENR.].

Lors de l'enregistrement sur un « Memory Stick Duo », appuyez sur [P.MENU] → [MENU] → [RECORD] (MONTER&LIRE) → [ENR.FILM].

5 Lancez la lecture de la cassette sur le magnétoscope ou sélectionnez une émission télévisée.

L'image en cours de lecture sur l'appareil raccordé s'affiche sur l'écran LCD de votre caméscope.

6 Appuyez sur [LANC.ENR.] au point où vous souhaitez démarrer l'enregistrement.

7 Arrêtez l'enregistrement.

Lors de l'enregistrement sur une cassette, appuyez sur [STOP] (STOP) ou [PAUSE ENR.].

Lors de l'enregistrement sur un « Memory Stick Duo », appuyez sur [FIN ENR.].

8 Appuyez sur [RECORD] → [X].

Enregistrement d'images fixes

1 Effectuez les étapes 1 à 3 à la section « Enregistrement de films ».

2 Lisez la vidéo ou captez l'émission télévisée que vous souhaitez enregistrer.

Les images du magnétoscope ou du téléviseur s'affichent sur l'écran du caméscope.

3 Appuyez légèrement sur PHOTO lorsque la scène que vous souhaitez enregistrer est lue. Vérifiez l'image et appuyez à fond.

Copie d'images enregistrées sur une cassette vers un « Memory Stick Duo »

Vous pouvez enregistrer des films ou des images fixes sur un « Memory Stick Duo ». Vérifiez qu'une cassette enregistrée et un « Memory Stick Duo » sont insérés dans votre caméscope.

- Pour l'heure d'enregistrement des films, reportez-vous à la page 47.
- Pour le DCR-HC39E/HC42E/HC43E : Des images fixes prendront le format [640 × 360] si elles sont lues au format 16:9 ou le format [640 × 480] si elles sont lues au format 4:3.





1 Faites coulisser le commutateur **POWER** vers le bas pour allumer le témoin **PLAY/EDIT**.



2 Recherchez et enregistrez la scène souhaitée.

Copie d'images sous forme d'images fixes

Appuyez sur  (PLAY) pour lire la cassette, puis appuyez légèrement sur PHOTO à la scène que vous souhaitez enregistrer. Vérifiez l'image et appuyez à fond.

Copie d'images sous forme de film

Appuyez sur  → [MENU] →  (MONTER & LIRE) → [ENR.FILM ] →  (PLAY) pour lire la cassette, puis appuyez sur [LANC.ENR.] à l'endroit où vous souhaitez commencer l'enregistrement.

A l'endroit où vous souhaitez arrêter l'enregistrement, appuyez sur [FIN ENR.] →  (STOP) →  → .

-
- Les codes de données enregistrés sur une cassette ne peuvent pas être enregistrés sur un « Memory Stick Duo ». L'heure et la date d'enregistrement de l'image sur le « Memory Stick Duo » sont enregistrées.
 - Le son est enregistré en mono à 32 kHz.

Copie d'une bande sonore sur une cassette enregistrée

Vous pouvez ajouter une bande sonore sur une cassette déjà enregistrée en mode 12 bits (p. 54) sans avoir à supprimer la bande sonore d'origine.

Raccordement

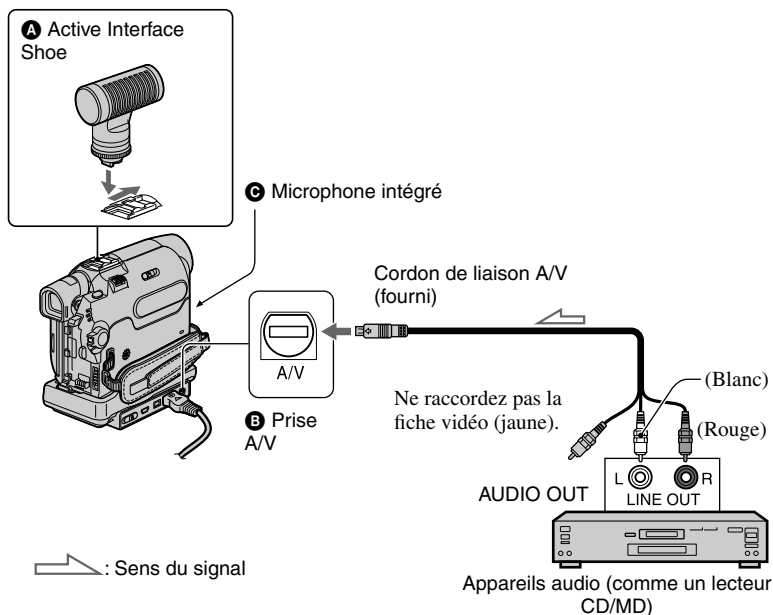

Vous pouvez enregistrer le son en effectuant un des raccordements suivants.

- A Pour DCR-HC39E/HC42E/HC43E :** microphone externe (en option) fixé sur la griffe Active Interface Shoe.
- B Pour DCR-HC32E/HC33E/HC42E/HC43E :** Raccordement d'un appareil audio à la Handycam Station ou au caméscope à l'aide d'un câble de raccordement audio et vidéo.
- C Utilisation du micro intégré (aucun raccordement nécessaire).**

L'entrée audio à enregistrer est prioritaire sur toutes les autres, dans l'ordre :

A → B → C.

Vous ne pouvez pas enregistrer de bande sonore supplémentaire :

- sur une cassette enregistrée en mode 16 bits (p. 54) ;
- sur une cassette enregistrée en mode LP ;
- lorsque votre caméscope est raccordé via un câble i.LINK ;
- lorsque la cassette a été enregistrée en mode 4CH MIC REC sur un autre appareil ;
- lorsque la cassette a été enregistrée dans un standard couleur différent de celui du caméscope ;
- sur les sections vierges de la cassette ;
- si l'onglet de protection en écriture de la cassette est réglé sur SAVE.

Copie d'une bande sonore sur une cassette enregistrée (Suite à la page suivante)

- L'image ne sera pas transmise d'une prise A/V lors de la copie audio :
 - avec la prise A/V des modèles suivants : DCR-HC32E/HC33E/HC42E/HC43E.
 - avec le microphone intégré.Contrôlez l'image sur l'écran LCD ou dans le viseur.
- Pour le DCR-HC39E/HC42E/HC43E : Lorsque vous fixez un micro externe (en option) à la griffe Active Interface Shoe, vous pouvez vérifier l'image et le son en raccordant votre caméscope à un téléviseur à l'aide du câble de raccordement A/V. Toutefois, le son que vous enregistrez par la suite n'est pas émis depuis votre caméscope. Vérifiez le son à l'aide d'un téléviseur ou d'un autre appareil.
- Ne raccordez pas les câbles de raccordement A/V simultanément au caméscope et à la Handycam Station. Le son risque d'être déformé.

● s'affiche

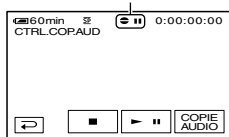

4 Appuyez sur (lecture) et lancez en même temps la lecture de la bande sonore que vous souhaitez enregistrer.

● s'affiche lorsque vous enregistrez le nouveau son en stéréo 2 (ST2) pendant la lecture de la cassette.

5 Appuyez sur (arrêt) lorsque vous souhaitez mettre fin à l'enregistrement.

Pour copier d'autres scènes, répétez l'étape 2 pour sélectionner des scènes, puis appuyez sur [COPIE AUDIO].

6 Appuyez sur → .

- Pour régler au préalable le point de fin du doublage audio, appuyez sur ZERO SET MEMORY sur la télécommande à la scène à laquelle vous souhaitez terminer le doublage audio pendant la lecture. Après les étapes 2 à 4, l'enregistrement s'arrête automatiquement à la scène sélectionnée.
- Vous ne pouvez enregistrer une bande sonore supplémentaire que sur une cassette enregistrée avec votre caméscope. La qualité du son peut se détériorer lorsque vous doublez une bande sonore sur une cassette enregistrée avec d'autres caméscopes (dont les caméscopes DCR-HC32E/HC33E/HC39E/HC42E/HC43E).

Enregistrement audio

Insérez au préalable une cassette enregistrée dans votre caméscope.

1 Faites coulisser le commutateur POWER vers le bas pour allumer le témoin PLAY/EDIT.

2 Appuyez sur (lecture/pause) pour lire la cassette, puis appuyez de nouveau à l'endroit où vous souhaitez commencer l'enregistrement du son.

3 Appuyez sur → [MENU] → (MONTER&LIRE) → [CTRL. COP.AUD] → → [COPIE AUDIO].

Pour vérifier le son enregistré

- 1 Lancez la lecture de la cassette sur laquelle vous avez enregistré la bande sonore (p. 23).
- 2 Appuyez sur **P-MENU** → **[MENU]** → **[REGL.NORM.]** → **[OK]** → **[MEL.AUDIO]** → **[OK]**.

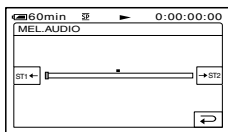

- 3 Appuyez sur **[ST1←]/[→ST2]** pour régler la balance entre la bande sonore d'origine (ST1) et celle enregistrée par la suite (ST2), puis appuyez sur **[OK]**.
- La bande sonore d'origine (ST1) est émise par défaut.
 - L'équilibre audio réglé revient au réglage par défaut environ 5 minutes après que la batterie a été retirée ou que les autres sources d'alimentation ont été débranchées.

Suppression d'images enregistrées sur un « Memory Stick Duo »

1 Faites coulisser le commutateur **POWER** vers le bas pour allumer le témoin **PLAY/EDIT**.

2 Appuyez sur **MEMORY**.

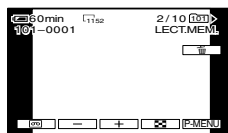

3 Sélectionnez une image que vous souhaitez supprimer à l'aide de **[-]/[+]**.

- Pour supprimer toutes les images en une seule fois, sélectionnez **[SUPPR.TOUT]** (p. 47).

4 Appuyez sur **[]** → **[OUI]**.

- Il est impossible de récupérer les images une fois qu'elles ont été supprimées.

- Vous pouvez supprimer des images sur l'écran d'index (p. 23). Vous pouvez facilement rechercher une image à supprimer en affichant 6 images à la fois.

Appuyez sur **[SET]** → **[] SUPPR.** → l'image à supprimer → **[OK]** → **[OUI]**.

- Les images ne peuvent pas être supprimées lorsque l'onglet de protection en écriture du « Memory Stick Duo » est réglé sur la position de protection en écriture (p. 110) ou lorsque l'image sélectionnée est protégée (p. 68).

Marquage d'images sur le « Memory Stick Duo » à l'aide d'informations spécifiques

(Protection de l'image/Marque d'impression)

Lorsque vous utilisez un « Memory Stick Duo » équipé d'un onglet de protection en écriture, vérifiez que cet onglet n'est pas réglé sur la position de protection en écriture (p. 110).

Protection contre les effacements accidentels (Protection de l'image)

Vous pouvez sélectionner et marquer des images pour éviter les effacements accidentels.

1 Faites coulisser le commutateur POWER vers le bas pour allumer le témoin PLAY/EDIT.

2 Appuyez sur **MEMORY** →  → **SET** → **[PROTEGER]**.

3 Appuyez sur l'image que vous souhaitez protéger.

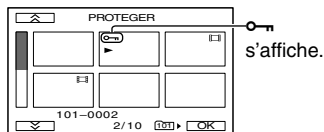

4 Appuyez sur **OK** → **[FIN]**.

- Pour annuler la protection de l'image, appuyez de nouveau sur l'image à l'étape 3.

Sélection d'images fixes à imprimer (Marque d'impression)

La norme DPOF (Digital Print Order Format) est utilisée pour sélectionner les images à imprimer à partir de votre caméscope.

Si vous marquez les images que vous souhaitez imprimer, vous n'avez pas besoin de les sélectionner de nouveau lorsque vous les imprimez. (Vous ne pouvez pas spécifier le nombre d'impressions.)

1 Faites coulisser le commutateur POWER vers le bas pour allumer le témoin PLAY/EDIT.

2 Appuyez sur **MEMORY** →  → **SET** → **[MARQ.IMP.]**.

3 Appuyez sur l'image que vous souhaitez imprimer ultérieurement.

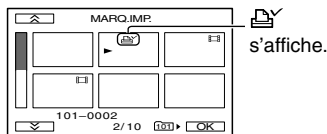

4 Appuyez sur **OK** → **[FIN]**.

- Pour annuler la marque d'impression, appuyez de nouveau sur l'image à l'étape 3.
- Ne marquez pas d'images sur votre caméscope si le « Memory Stick Duo » contient déjà des images comportant des marques d'impression enregistrées sur d'autres appareils. Ceci pourrait modifier les informations de ces dernières.

Impression d'images enregistrées (Imprimante compatible PictBridge)

Vous pouvez imprimer des images sur une imprimante compatible PictBridge sans raccorder le caméscope à un ordinateur.

PictBridge

Raccordez l'adaptateur secteur fourni à une prise de courant pour alimenter l'appareil. Insérez au préalable le « Memory Stick Duo » sur lequel des images fixes sont enregistrées dans le caméscope.

Raccordement de votre caméscope à l'imprimante

1 Faites coulisser le commutateur **POWER** vers le bas pour allumer le témoin **PLAY/EDIT**.

2 Appuyez sur **[P.MENU]** → **[MENU]** → **[REGL.NORM.]** → **[USB-PLY/EDT]** → **[PictBridge]** → **[OK]** → **[↵]**.

3 Raccordez la prise USB (p. 71) de la Handycam Station à une imprimante l'aide du câble USB.

4 Réglez le commutateur **ψ (USB)** ON/OFF de la Handycam Station sur ON (p. 71)

5 Appuyez sur **[APPLI.IMAGE]** → **[IMPRESSION]**.

Une fois le raccordement terminé, **[PictBridge]** (Raccordement PictBridge) s'affiche à l'écran.

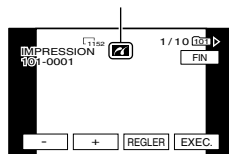

L'une des images stockées sur le « Memory Stick Duo » s'affiche.

- Nous ne pouvons garantir le fonctionnement des modèles qui ne sont pas compatibles PictBridge.

Impression

1 Sélectionnez l'image à imprimer à l'aide de **[−]/[+]**.

2 Appuyez sur **[SET]** → **[COPIES]**.

3 Sélectionnez le nombre de copie à imprimer à l'aide de **[−]/[+]**.

Vous pouvez définir un maximum de 20 copies d'une image à imprimer.

4 Appuyez sur **[OK]** → **[FIN]**.

Pour imprimer la date sur l'image, appuyez sur **[SET]** → **[DATE/HEURE]** → **[DATE]** ou **[JOUR/HEURE]** → **[OK]**.

5 Appuyez sur [EXEC.]→[OUI].

Lorsque l'impression est terminée, [Impression...] disparaît et l'écran de sélection des images apparaît de nouveau.

Appuyez sur [FIN] lorsque l'impression est terminée.

- Reportez-vous également au mode d'emploi pour l'imprimante à utiliser.
- N'essayez pas de réaliser les opérations suivantes lorsque  est affiché à l'écran. Ces opérations risquent de ne pas être effectuées correctement.
 - Utilisation du commutateur POWER.
 - Déconnexion du câble USB de la Handycam Station ou de l'imprimante.
 - Retrait du « Memory Stick Duo » du caméscope.
- Si l'imprimante arrête de fonctionner, débranchez le câble USB et relancez l'opération depuis le début.
- Pour le DCR-HC39E/HC42E/HC43E :
Si vous imprimez une image fixe enregistrée au format 16:9, les bords gauche et droit de l'image risquent d'être tronqués.
- Certains modèles d'imprimante peuvent ne pas prendre en charge la fonction d'impression de la date. Pour obtenir des détails, reportez-vous au mode d'emploi de votre imprimante.
- Nous ne pouvons garantir l'impression des images enregistrées avec un appareil autre que votre caméscope.
- PictBridge est une norme industrielle établie par la Camera & Imaging Products Association (CIPA). Vous pouvez toujours imprimer des images fixes sans utiliser d'ordinateur en raccordant simplement une imprimante directement à un caméscope numérique ou à un appareil photo numérique, quel que soit le fabricant du modèle.

Prises de raccordement d'autres appareils

Caméscope

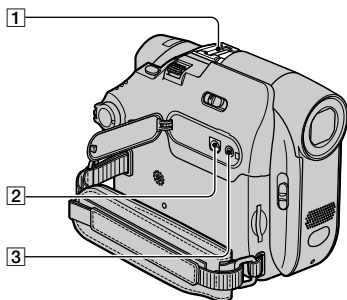

En bas

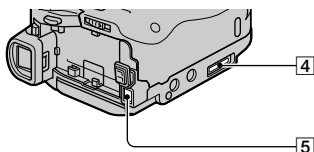

Handycam Station

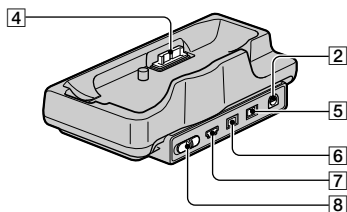

1 Pour le DCR-HC39E/HC42E/HC43E :

Active Interface Shoe  (p. 65)
La griffe Active Interface Shoe alimente les accessoires en option, tels qu'une lampe vidéo, un flash ou un microphone. L'accessoire peut être mis sous tension ou hors tension selon la position du commutateur POWER de votre caméscope. Pour obtenir des détails, reportez-vous au mode d'emploi fourni avec l'accessoire.

Pour le DCR-HC32E/HC33E : Griffe porte-accessoires

- Retirez le protège-griffe lorsque vous utilisez un accessoire.
- La griffe Active Interface Shoe et la griffe porte-accessoires comportent un système de sécurité permettant de fixer les accessoires en toute sécurité. Pour raccorder un accessoire, insérez-le, appuyez dessus et poussez-le jusqu'au bout, puis serrez la vis. Pour retirer un accessoire, desserrez la vis, puis appuyez sur l'accessoire et retirez-le.
- Lors de l'enregistrement sur un « Memory Stick Duo » à l'aide d'un flash externe (en option) raccordé à la griffe porte-accessoires, désactivez le flash externe pour éviter que le bruit de charge du flash ne soit enregistré.

2 For DCR-HC32E/HC33E/HC42E/HC43E :

Prise A/V (audio et vidéo) jack
(p. 34, 60, 83)

Pour le DCR-HC39E :

Prise A/V (audio et vidéo) OUT
(p. 34, 60)

3 Prise LANC (bleue)

- La prise de commande LANC permet de contrôler le transport de bande des appareils vidéo et des périphériques raccordés.

4 Connecteur d'interface

5 Prise DC IN (p. 9)

6 Pour DCR-HC32E/HC33E/HC42E/HC43E :

Prise d'interface  DV (p. 60, 80, 83)

Pour le DCR-HC39E :

Prise d'interface  DV OUT (p. 60, 80)

7 Prise USB (p. 72)

8 Commutateur (USB) ON/OFF

- Réglez ce commutateur sur ON pour utiliser la connexion USB.

Avant de vous reportez au « Guide de mise en route » de votre ordinateur

Lorsque vous installez le logiciel Picture Package sur un ordinateur Windows à partir du CD-ROM fourni, vous pouvez profiter des opérations suivantes en raccordant votre caméscope à votre ordinateur.

- Les logiciels et les fonctions disponibles sur les ordinateurs Macintosh sont différents de ceux disponibles sur les ordinateurs Windows. Pour obtenir des détails, reportez-vous au chapitre 6 du « Guide de mise en route (First Step Guide) » sur le CD-ROM. Pour le « Guide de mise en route (First Step Guide) », reportez-vous à la section suivante.
- Il existe deux modes de raccordement de votre caméscope à un ordinateur.
 - Câble USB
Cette méthode est particulièrement adaptée à la copie vers un ordinateur de vidéos et de sons enregistrés sur une cassette, la copie de fichiers depuis un « Memory Stick Duo » vers un ordinateur et à la copie de fichiers vers un « Memory Stick Duo ».
 - Câble i.LINK
Cette méthode est idéale pour copier des vidéos et une bande sonore enregistrées sur une cassette. Le transfert des données d'image est plus précis qu'à l'aide d'un câble USB.

Pour obtenir des détails, reportez-vous au « Guide de mise en route (First Step Guide) ».

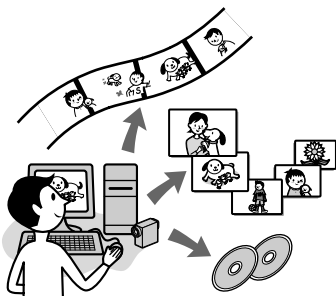

Viewing video and Pictures on a computer

Vous pouvez afficher les images copiées à partir de votre caméscope en les sélectionnant à partir des miniatures. Les images fixes et les films sont sauvegardés dans les dossiers par date.

Music Video/Slideshow Producer

Vous pouvez sélectionner vos films et images fixes favoris à partir des images enregistrées sur votre ordinateur et créer facilement un petit film vidéo original ou un diaporama musical et en y ajoutant différents styles visuels.

Automatic Music Video Producer

Vous pouvez facilement créer de courtes vidéos originales en ajoutant de la musique et des effets en utilisant des images enregistrées sur une cassette.

Copying tape to Video CD

Vous pouvez importer le contenu entier d'une cassette pour créer un CD vidéo.

Save the images on CD-R

Vous pouvez sauvegarder sur un CD-R les images copiées sur un ordinateur.

Burning Video CD

Vous pouvez composer un CD vidéo avec un menu de vidéos et de diaporamas. ImageMixer VCD2 est compatible avec les images fixes haute résolution.

USB Streaming Tool

Vous pouvez visualiser l'image lue sur votre caméscope à partir d'une cassette ou sur un ordinateur.

Video Capturing Tool

Vous pouvez importer le contenu entier d'une cassette vers un ordinateur.

- Le CD-ROM (fourni) inclut les logiciels suivants.
 - Pilote USB
 - Picture Package Ver.1.5
 - ImageMixer VCD2
 - « First Step Guide (Guide de mise en route) »

A propos du « Guide de mise en route (First Step Guide) »

Le « Guide de mise en route (First Step Guide) » est un mode d'emploi auquel vous pouvez vous reporter sur votre ordinateur. Ce « Guide de mise en route (First Step Guide) » décrit les opérations de base, du raccordement initial de votre caméscope à l'ordinateur et des réglages aux opérations générales la première fois que vous utilisez le logiciel stocké sur le CD-ROM (fourni). Après avoir installé le CD-ROM, lisez la section « Installation du logiciel et du « Guide de mise en route (First Step Guide) » sur un ordinateur » (p. 75), démarrez le « Guide de mise en route (First Step Guide) », puis suivez les instructions.

À propos de la fonction d'aide du logiciel

L'Aide explique l'ensemble des fonctions de toutes les applications logicielles. Reportez-vous à l'Aide pour obtenir des informations détaillées après avoir lu attentivement le « Guide de mise en route (First Step Guide) ». Pour afficher l'Aide, cliquez sur [?] à l'écran.

Configuration du système

■ Pour les utilisateurs Windows

Avec Picture Package

Système d'exploitation : Microsoft Windows 98, Windows 98SE, Windows 2000 Professionnel, Windows Millennium Edition (Me), Windows XP Édition Familiale ou Windows XP Professionnel est requis.

Le bon fonctionnement n'est pas garanti si les systèmes d'exploitation précédents sont des mises à niveau.

Sous Windows 98, USB Streaming n'est pas pris en charge.

Sous Windows 98 et Windows 98SE, la

capture DV n'est pas prise en charge.

CPU : Intel Pentium III 500 MHz ou supérieur (800 MHz ou supérieur recommandé) (Pour utiliser ImageMixer VCD2, Intel Pentium III 800 MHz ou supérieur recommandé)

Logiciel : DirectX 9.0c ou version ultérieure (Ce produit est basé sur la technologie DirectX.) Il est nécessaire d'installer DirectX.)

Windows Media Player 7.0 ou version ultérieure
Macromedia Flash Player 6.0 ou version ultérieure

Système audio : Carte son stéréo 16 bits et haut-parleurs stéréo

Mémoire : 64 Mo ou davantage

Disque dur : Espace mémoire disponible nécessaire à l'installation : 500 Mo ou davantage

Espace disponible recommandé sur le disque dur : au moins 6 Go (selon la taille des fichiers d'images éditées)

Affichage : Carte vidéo VRAM 4 Mo, 800 × 600 points minimum, Haute résolution (16 bits couleur, 65 000 couleurs), compatible avec le pilote d'affichage DirectDraw (Ce produit ne fonctionne pas correctement à moins de 800 × 600 points ou moins de 256 couleurs.)

Autres : Port USB (doit être fourni en standard), interface DV (IEEE1394, i.LINK) (à raccorder via un câble i.LINK), lecteur de disque (Un lecteur de CD-R est nécessaire pour créer un CD vidéo.
Pour connaître les lecteurs compatibles, consultez l'URL suivante : <http://www.ppackage.com/>)

Avant de vous reportez au « Guide de mise en route » de votre ordinateur (Suite à la page suivante)

Lors de la lecture d'images enregistrées sur un « Memory Stick Duo » sur un ordinateur

Système d'exploitation : Microsoft Windows 98, Windows 98SE, Windows 2000 Professionnel, Windows Millennium Edition (Me), Windows XP Édition Familiale ou l'installation standard Windows XP Professionnel est requis.

Le bon fonctionnement n'est pas garanti si les systèmes d'exploitation précédents sont des mises à niveau.

CPU : MMX Pentium 200 MHz ou supérieur

Logiciel : Windows Media Player (doit être installé pour que la lecture de films soit possible.)

Autres : Port USB (doit être fourni en standard), lecteur de disque

■ Pour les utilisateurs Macintosh Si vous utilisez ImageMixer VCD2

Système d'exploitation : Mac OS X (v10.1.5 ou ultérieure)

CPU : iMac, eMac, iBook, PowerBook, PowerMac série G3/G4/G5

Mémoire : 128 Mo ou davantage

Disque dur : Espace mémoire disponible nécessaire à l'installation : 250 Mo ou davantage

Espace disponible recommandé sur le disque dur : au moins 4 Go (selon la taille des fichiers d'images édités)

Affichage : Minimum 1 024 × 768 points, 32 000 couleurs (ce produit ne fonctionne pas correctement à moins de 1 024 × 768 points ou 256 couleurs.)

Logiciel : QuickTime 4 ou ultérieur (QuickTime 5 recommandé)

Autre : Lecteur de disque

Uniquement lors de la lecture d'images enregistrées sur un « Memory Stick Duo » sur un ordinateur

Système d'exploitation : Mac OS 9.1/9.2 ou Mac OS X (v 10.0/v 10.1/v 10.2/v 10.3)

Logiciel : QuickTime 3.0 ou ultérieur (doit être installé pour que la lecture de films soit possible.)

Autres : Port USB (doit être fourni en standard)

- Lorsque vous raccordez votre caméscope à un ordinateur Macintosh à l'aide d'un câble USB, vous ne pouvez pas copier les images enregistrées sur une cassette sur l'ordinateur. Pour copier les enregistrements d'une cassette, raccordez votre caméscope à l'ordinateur à l'aide d'un câble i.LINK et utilisez le logiciel standard du système d'exploitation.

Installation du logiciel et du « Guide de mise en route (First Step Guide) » sur un ordinateur

Vous devez installer le logiciel, etc., avec le CD-ROM fourni sur votre ordinateur **avant de raccorder votre caméscope** à votre ordinateur. Une fois l'installation effectuée, elle est définitive.

Le logiciel à utiliser varie en fonction de votre système d'exploitation.

Ordinateur Windows : Picture Package (comprenant ImageMixer VCD2)

Ordinateur Macintosh : ImageMixer VCD2

Pour plus de détails sur le logiciel, reportez-vous au « Guide de mise en route (First Step Guide) ».

Installation sur un ordinateur Windows

Connectez-vous en tant qu'administrateur sous Windows 2000/Windows XP.

1 Vérifiez que le caméscope n'est pas raccordé à l'ordinateur.

2 Mettez l'ordinateur sous tension.

Fermez toutes les applications en cours d'exécution sur l'ordinateur avant d'installer le logiciel.

3 Placez le CD-ROM fourni dans le lecteur de disque de votre ordinateur.

L'écran d'installation s'affiche.



Si l'écran ne s'affiche pas

- 1 Double-cliquez sur [My Computer].
- 2 Double-cliquez sur [PICTUREPACKAGE] (lecteur de disque)*.

* Le nom du lecteur (tel que (E:)) peut changer en fonction de l'ordinateur.

4 Cliquez sur [Install].



Selon le système d'exploitation de l'ordinateur, un message vous avertit que le « Guide de mise en route (First Step Guide) » ne peut pas être automatiquement installé à l'aide de l'Assistant InstallShield. Dans ce cas, copiez manuellement le « Guide de mise en route (First Step Guide) » sur votre ordinateur en suivant les instructions du message.

5 Sélectionnez la langue de l'application à installer, puis cliquez sur [Next].



Installation du logiciel et du « Guide de mise en route (First Step Guide) » sur un ordinateur (Suite à la page suivante)

6 Cliquez sur [Next].



7 Lisez la licence d'utilisation dans [License Agreement], cochez [I accept the terms of the license agreement] si vous acceptez, puis cliquez sur [Next].

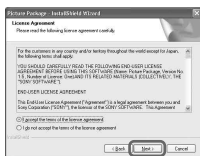

10 Sélectionnez la langue dans laquelle installer le « Guide de mise en route (First Step Guide) », puis cliquez sur [Next].

Cet écran ne s'affiche pas nécessairement sur tous les ordinateurs. Si c'est le cas, passez à l'étape 12.



8 Sélectionnez l'endroit où vous voulez sauvegarder le logiciel, puis cliquez sur [Next].



11 Cliquez sur [Next] pour installer le « Guide de mise en route (First Step Guide) ».



9 Cliquez sur [Install] dans l'écran [Ready to install the program].

L'installation de Picture Package démarre.

12 Cliquez sur [Next], puis installez ImageMixer VCD2 en suivant les instructions affichées.

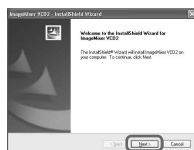

13 Si l'écran [Installing Microsoft (R) DirectX(R)] s'affiche, suivez les étapes ci-dessous pour installer DirectX 9.0c. Sinon, passez à l'étape 14.

- 1 Lisez la licence d'utilisation dans [License Agreement], puis cliquez sur [Next].



- 2 Cliquez sur [Next].



- 3 Cliquez sur [Finish].



14 Assurez-vous que la case [Yes, I want to restart my computer now.] est cochée, puis cliquez sur [Finish].



L'ordinateur s'éteint puis se rallume automatiquement (Redémarrage). Les icônes de raccourci de [Picture Package Menu] et [Picture Package Menu destination Folder] (et du « Guide de mise en route (First Step Guide) » éventuellement installé aux étapes 11-12) s'affichent sur le bureau.



15 Retirez le CD-ROM fourni du lecteur de disque de votre ordinateur.

- Si vous avez des questions concernant Picture Package, les informations relatives aux contacts figurent à la page 79.

Installation sur un ordinateur Macintosh

1 Vérifiez que le caméscope n'est pas raccordé à l'ordinateur.

2 Mettez l'ordinateur sous tension.

Fermez toutes les applications en cours d'exécution sur l'ordinateur avant d'installer le logiciel.

3 Placez le CD-ROM fourni dans le lecteur de disque de votre ordinateur.

Installation du logiciel et du « Guide de mise en route (First Step Guide) » sur un ordinateur (Suite à la page suivante)

- Double-cliquez sur l'icône CD-ROM.
- Copiez sur votre ordinateur [FirstStepGuide.pdf], stocké dans la langue de votre choix dans le dossier [FirstStepGuide].
- Ensuite, installez ImageMixer VCD2.
- Copiez [IMXINST.SIT] du dossier [MAC] du CD-ROM dans le dossier de votre choix.
- Double-cliquez sur [IMXINST.SIT] dans le dossier où il a été copié.
- Double-cliquez sur le fichier [ImageMixerVCD2_Install] dézippé.
- Lorsque l'écran d'acceptation de l'utilisateur s'affiche, saisissez votre nom et un mot de passe.

L'installation de ImageMixer VCD2 est terminée.

- Pour obtenir de plus amples informations sur ImageMixer VCD2, reportez-vous à l'aide en ligne du logiciel.

Visualisation du « Guide de mise en route (First Step Guide) »

Affichage du « Guide de mise en route (First Step Guide) »

Démarrage sur un ordinateur Windows

La visualisation avec Microsoft Internet Explorer Ver.6.0 ou une version ultérieure est recommandée.

Double-cliquez sur l'icône  sur le bureau.



Vous pouvez également démarrer en sélectionnant [Start], [Programs] ([All Programs] sous Windows XP), [Picture Package] et [FirstStepGuide], puis en lançant [FirstStepGuide].

- Lorsque vous affichez le « Guide de mise en route (First Step Guide) » au format HTML sans installation automatique, copiez sur votre ordinateur le dossier dans la langue de votre choix dans le dossier [FirstStepGuide] du CD-ROM, puis double-cliquez sur « index.html ».
- Reportez-vous à « FirstStepGuide.pdf » dans les cas suivants :
 - Pour imprimer le « Guide de mise en route (First Step Guide) »
 - Lorsque le « Guide de mise en route (First Step Guide) » ne s'affiche pas correctement à cause des réglages du navigateur, même dans un environnement recommandé.
 - Lorsque la version HTML du « Guide de mise en route (First Step Guide) » n'est pas installée automatiquement.

Démarrage sur un ordinateur Macintosh

Double-cliquez sur « FirstStepGuide.pdf ».

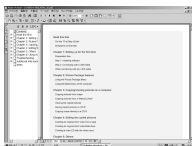

Pour afficher le PDF, vous avez besoin de Adobe Reader. Si ce logiciel n'est pas installé sur votre ordinateur, vous pouvez le télécharger à partir de la page Web de Adobe Systems :
<http://www.adobe.com/>

Pour toute question concernant ce logiciel

Support technique et utilisateur Pixela

Page d'accueil Pixela

Windows : <http://www.ppackage.com/>

Macintosh : <http://www.ImageMixer.com/>

– Amérique du Nord (Los Angeles)

Téléphone :

+1-213-341-0163

– Europe (Royaume-Uni) Téléphone :

+44-1489-564-764

– Asie (Philippines) Téléphone :

+63-2-438-0090

A propos des droits d'auteur

Les œuvres musicales, les enregistrements audio ou les contenus musicaux tiers que vous pourriez acquérir à partir de CD, d'Internet ou d'autres sources (ci-après dénommés collectivement « contenus musicaux ») sont des œuvres protégées par les droits d'auteur de leurs propriétaires respectifs et sont donc soumises aux lois relatives aux droits d'auteur, ainsi qu'à toute autre loi applicable dans chaque pays et/ou région. En dehors du cadre expressément autorisé par les lois

en vigueur, vous n'êtes pas autorisé à utiliser (y compris, sans restriction, à copier, modifier, reproduire, télécharger, transmettre ou mettre à disposition sur un réseau externe accessible au public, transférer, distribuer, prêter, autoriser, vendre et publier) des contenus musicaux, quels qu'ils soient, sans l'autorisation ou l'approbation préalable de leurs propriétaires respectifs. La licence Picture Package de Sony Corporation ne pourra être interprétée comme l'octroi par implication, estoppel ou autre, d'une licence ou d'un droit à utiliser les contenus musicaux.

Création d'un DVD (Accès direct à la fonction « Click to DVD »)

Vous pouvez créer des DVD lorsque vous raccordez votre caméscope à un ordinateur Sony de série VAIO* qui prend en charge « Click to DVD » via un câble i.LINK (en option). L'image est automatiquement copiée et gravée sur un DVD. Les procédures suivantes décrivent comment créer un DVD à partir d'une image enregistrée sur une cassette. Pour en savoir plus sur la configuration de système requise, visitez le site suivant :

- Europe
<http://www.vaio-link.com/>
- Etats-Unis
<http://www.ita.sel.sony.com/support/dvimag/>
- Région Asie pacifique
<http://www.css.ap.sony.com/>
- Corée
<http://scs.sony.co.kr/>
- Taïwan
<http://vaio-online.sony.com/tw/vaio/>
- Chine
<http://www.sonystyle.com.cn/vaio/>
- Thaïland
<http://www.sony.co.th/vaio/index.html>
- Amérique latine
<http://vaio-online.sony.com/>

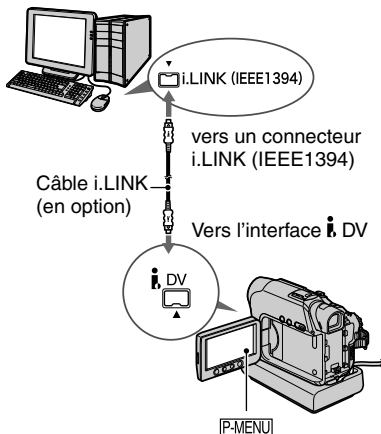

- Vous ne pouvez utiliser qu'un câble i.LINK pour cette opération. Vous ne pouvez pas utiliser de câble USB.
- * Notez qu'un ordinateur Sony série VAIO doté d'un lecteur DVD pouvant servir à graver des DVD est nécessaire. Le logiciel « Click to DVD Ver.1.2 » (logiciel Sony d'origine) ou une version ultérieure doit également être installé sur votre ordinateur.

Utilisation de la fonction Accès direct à la fonction « Click to DVD » pour la première fois

La fonction Accès direct à la fonction « Click to DVD » vous permet de copier facilement sur un DVD des images enregistrées sur une cassette si votre caméscope est raccordé à un ordinateur. Avant d'activer la fonction Accès direct à la fonction « Click to DVD », suivez les étapes ci-dessous pour lancer « Click to DVD Automatic Mode Launcher ».

- ① Mettez l'ordinateur sous tension.
- ② Cliquez sur le menu de démarrage, puis sélectionnez [All Programs].
- ③ Sélectionnez [Click to DVD] dans la liste des programmes affichés, puis cliquez sur [Click to DVD Automatic Mode Launcher].

[Click to DVD Automatic Mode Launcher] démarre.

- Une fois [Click to DVD Automatic Mode Launcher] lancé, il démarre automatiquement lorsque vous mettez votre ordinateur sous tension.
- [Click to DVD Automatic Mode Launcher] est installé pour chaque utilisateur Windows XP.

1 Mettez l'ordinateur sous tension.

Quittez toutes les applications utilisant i.LINK.

2 Préparez la source d'alimentation de votre caméscope, puis faites glisser le commutateur POWER pour allumer le témoin PLAY/EDIT.

Utilisez l'adaptateur secteur fourni comme source d'alimentation, car la création d'un DVD prend quelques heures.

3 Insérez une cassette enregistrée dans votre caméscope.

4 Raccordez votre caméscope à un ordinateur à l'aide d'un câble i.LINK (en option) (p. 80).

- Lorsque vous raccordez votre caméscope à un ordinateur, assurez-vous de bien insérer le connecteur dans le bon sens. Si vous forcez sur le connecteur, il risque d'être endommagé et de provoquer un mauvais fonctionnement de votre caméscope.
- Pour plus de détails, reportez-vous au « Guide de mise en route (First Step Guide) ».

5 Appuyez sur [P-MENU] → [MENU] → [MONTER&LIRE] → [GRAVER DVD] → [OK].

« Click to DVD » démarre et les instructions s'affichent sur l'écran de votre ordinateur.

6 Insérez un DVD enregistrable dans le lecteur de l'ordinateur.

7 Appuyez sur [EXECUTER] sur l'écran de votre caméscope.

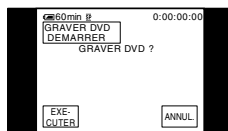

Le statut de fonctionnement de votre ordinateur est affiché sur l'écran LCD de votre caméscope.

TRANSFERT : l'image enregistrée sur la cassette est en cours de copie sur l'ordinateur.

CONVERSION : l'image est en cours de conversion au format MPEG2.

ECRITURE : l'image est en cours de gravage sur le DVD.

- Si vous utilisez un DVD-RW ou un DVD+RW sur lequel des données sont déjà enregistrées, le message [Ce DVD est enregistré. Supprimer et réécrire ?] s'affiche sur l'écran LCD de votre caméscope. Lorsque vous appuyez sur [EXECUTER], les données existantes sont effacées et de nouvelles données sont gravées.

Création d'un DVD (Accès direct à la fonction « Click to DVD ») (Suite à la page suivante)

8 Appuyez sur [NON] pour terminer la création d'un DVD.

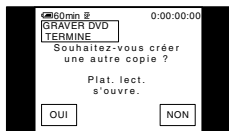

Le plateau de lecture s'ouvre automatiquement. Pour créer un autre DVD avec le même contenu, appuyez sur [OUI].

Le plateau de lecture s'ouvre automatiquement. Placez un nouveau DVD gravable dans le lecteur de disque. Ensuite, recommencez les étapes 7 et 8.

dans les situations suivantes :

- pendant la lecture d'une cassette ;
- pendant l'enregistrement d'images sur un « Memory Stick DUO » ;
- lorsque « Click to DVD » est démarré sur l'ordinateur ;
- Pour DCR-HC32E/HC33E/HC42E/HC43E : lorsque [A/V → SORT.DV] est réglé sur [MARCHE] dans les réglages de menu de votre caméscope.

Pour annuler l'opération

Appuyez sur [ANNUL.] sur l'écran LCD de votre caméscope.

- Vous ne pouvez pas annuler l'opération après l'apparition du message [Finalisation du DVD en cours.] sur l'écran LCD de votre caméscope.
- Ne débranchez pas le câble i.LINK et ne réglez pas le commutateur POWER sur un autre mode sur votre caméscope avant que la copie de l'image sur l'ordinateur ne soit terminée.
- Lorsque [CONVERSION] ou [ECRITURE] apparaît à l'écran, le transfert d'images est déjà terminé. Même si vous raccordez le câble i.LINK ou mettez le caméscope hors tension à ce stade, la création du DVD se poursuit sur l'ordinateur.
- La copie de l'image est annulée dans les cas suivants. Un DVD contenant les données jusqu'au moment où l'opération a été annulée est créé. Reportez-vous aux fichiers d'aide de « Click to DVD Automatic Mode Launcher » pour obtenir de plus amples informations.
 - lorsque la cassette contient un passage vierge d'au moins 10 secondes ;
 - lorsque les données de la cassette contiennent une date précédant la date d'enregistrement des dernières images ;
 - lorsque la même cassette contient des images normales et grand écran.
- Vous ne pouvez pas utiliser votre caméscope

Raccordement d'un magnétoscope analogique à l'ordinateur via le caméscope (Fonction de conversion du signal) (DCR-HC32E/HC33E/HC42E/HC43E)

A l'aide du câble de raccordement A/V (en option) et d'un câble i.LINK (en option), vous pouvez convertir un signal analogique émis d'un appareil analogique tel qu'un magnétoscope en un signal numérique et le transférer vers un appareil numérique, tel qu'un ordinateur, via votre caméscope. Vous devez préalablement installer sur votre ordinateur le logiciel permettant d'enregistrer le signal vidéo.

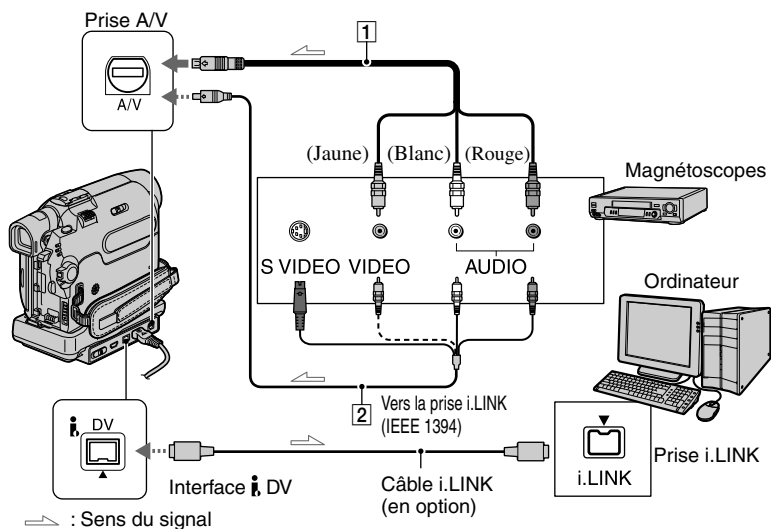

1 Câble de raccordement A/V (fourni)

Raccordez le cordon de raccordement audio et vidéo au caméscope ou à la Handycam Station. La prise A/V accepte les signaux analogiques.

2 Câble de raccordement A/V avec S-VIDEO (en option)

Lorsque vous raccordez le caméscope à un autre appareil via la prise S-VIDEO, si vous utilisez un câble de raccordement A/V avec un câble S-VIDEO (en option) au lieu du simple câble A/V fourni, vous obtiendrez des images plus fidèles.



Raccordez les fiches blanche et rouge (audio gauche/droite) et la fiche S-VIDEO (canal S-VIDEO) d'un câble de raccordement A/V (en option). Dans ce cas, le raccordement de la fiche jaune (vidéo standard) n'est pas nécessaire. Le raccordement S-VIDEO à lui seul ne permet d'émission audio.

Réglez au préalable [SORTIE AFF.] sur [LCD] dans le menu (p. 57). (Le réglage par défaut est [LCD].)

1 Mettez l'appareil vidéo analogique sous tension.

2 Faites coulisser le commutateur POWER de votre caméscope vers le bas pour allumer le témoin PLAY/EDIT.

Utilisez l'adaptateur secteur fourni comme source d'alimentation.

3 Sur l'écran LCD, appuyez sur
[P.MENU] → [MENU] →  (REGL.
NORM.) → [A/V→SORT.DV] →
[MARCHE] → .

4 Lancez la lecture sur l'appareil
vidéo analogique.

5 Lancez les procédures de capture
sur l'ordinateur.

Pour obtenir des détails sur cette opération, reportez-vous au mode d'emploi fourni avec le logiciel ou à l'aide en ligne.

Une fois les images et le son capturés, arrêtez les procédures de capture sur votre ordinateur et arrêtez la lecture sur l'appareil vidéo analogique.

- L'ensemble logiciel Picture Package ou ImageMixer VCD2 ne prend pas en charge la fonction de conversion du signal.
- Il est possible qu'il vous soit impossible d'émettre les images correctement en fonction de l'état du signal vidéo analogique émis vers votre caméscope.
- Vous ne pouvez pas transférer d'images qui présentent des signaux de protection des droits d'auteur sur un ordinateur.
- Vous pouvez utiliser un câble USB au lieu d'un câble i.LINK (en option) pour transférer des images vers un ordinateur. Remarquez cependant que l'image affichée peut ne pas être aussi régulière.
- Lorsque vous utilisez un câble USB ou un câble i.LINK pour raccorder votre caméscope à un ordinateur, veillez à insérer le connecteur dans le bon sens. Si vous forcez sur le connecteur, il risque d'être endommagé et d'entraîner un mauvais fonctionnement de votre caméscope.

Dépannage

Si vous rencontrez un problème pendant l'utilisation de votre caméscope, utilisez le tableau suivant pour essayer d'y remédier. S'il persiste, débranchez la source d'alimentation et contactez votre revendeur Sony.

Opérations générales/Easy Handycam

Le caméscope ne se met pas sous tension.

- La batterie est déchargée ou faible ou elle n'est pas fixée sur le caméscope.
- Fixez une batterie chargée sur le caméscope (p. 9).
- Utilisez l'adaptateur secteur pour raccorder l'appareil à la prise de courant (p. 9).
- Insérez correctement votre caméscope dans la Handycam Station (p. 9).

Le caméscope ne fonctionne pas, même lorsqu'il est mis sous tension.

- Débranchez l'adaptateur secteur de la prise de courant ou retirez la batterie, puis rebranchez-le au bout d'1 minute environ. Si les fonctions restent inopérantes, appuyez sur la touche RESET avec un objet pointu (p. 26). (Lorsque vous appuyez sur la touche RESET, tous les réglages, y compris l'horloge, sont ramenés à leurs valeurs par défaut, à l'exception des options du menu personnel.)

Les boutons ne fonctionnent pas.

- En mode Easy Handycam, les boutons disponibles sont limités (p. 20).

Vous ne pouvez pas activer ni désactiver le mode Easy Handycam.

- Lors de l'enregistrement ou de la communication avec un autre appareil via le câble USB, vous ne pouvez pas activer ni désactiver le mode Easy Handycam.

Les réglages changent en mode Easy Handycam.

- En mode Easy Handycam, les réglages des fonctions qui n'apparaissent pas à l'écran sont ramenés à leurs valeurs par défaut. Les réglages effectués précédemment sont restaurés à leurs valeurs par défaut lorsque vous désactivez le mode Easy Handycam.

[MODE DEMO] ne fonctionne pas.

- La démonstration n'apparaît pas lorsque le commutateur NIGHTSHOT PLUS est réglé sur ON.
- Ejectez la cassette et le « Memory Stick Duo » de votre caméscope (p. 17).

Le caméscope chauffe.

- Le caméscope est sous tension depuis longtemps. Ceci n'a rien d'anormal.

Sources d'alimentation et batteries

Une coupure soudaine de courant se produit.

- Lorsque le caméscope est resté inactif pendant environ 5 minutes, il se met automatiquement hors tension (ARRET AUTO). Modifiez le réglage de [ARRET AUTO] (p. 57), mettez de nouveau l'appareil sous tension (p. 13) ou utilisez l'adaptateur secteur.
- Rechargez la batterie (p. 9).

Le témoin CHG (charge) ne s'allume pas lorsque la batterie est en charge.

- Faites coulisser le commutateur POWER sur OFF (CHG) (p. 9).
- Fixez correctement la batterie sur le caméscope (p. 9).
- L'appareil ne reçoit aucune alimentation de la prise de courant (p. 9).
- Insérez correctement votre caméscope dans la Handycam Station (p. 9).
- La charge de la batterie est terminée (p. 9).

Le témoin CHG (charge) clignote lorsque la batterie est en charge.

- Fixez correctement la batterie sur le caméscope. Si le problème persiste, débranchez l'adaptateur secteur de la prise de courant et contactez votre revendeur Sony. La batterie est peut-être endommagée.

L'alimentation est fréquemment coupée alors que le voyant d'autonomie de la batterie indique que la batterie est suffisamment chargée pour pouvoir fonctionner.

- Un problème est survenu au niveau de l'indicateur d'autonomie de la batterie ou la batterie n'a pas été chargée suffisamment. Chargez de nouveau la batterie pour corriger l'indication (p. 9).

L'indicateur d'autonomie de la batterie n'indique pas le temps d'autonomie correct.

- La température de l'environnement est trop élevée ou trop basse ou la batterie n'est pas assez chargée. Ceci n'a rien d'anormal.
- Rechargez entièrement la batterie. Si le problème persiste, remplacez la batterie par une neuve. Il se peut qu'elle soit endommagée (p. 9, 112).
- La durée indiquée peut ne pas être correcte, en fonction de l'environnement d'utilisation. Lorsque vous ouvrez ou fermez le panneau LCD, il faut à l'appareil environ 1 minute pour afficher l'autonomie correcte de la batterie.

La batterie se décharge rapidement.

- La température ambiante est trop élevée ou trop basse ou la batterie n'est pas assez chargée. Ceci n'a rien d'anormal.
- Rechargez entièrement la batterie. Si le problème persiste, remplacez la batterie par une neuve. Il se peut qu'elle soit endommagée (p. 9, 112).

Un problème se produit lorsque le caméscope est raccordé à l'adaptateur secteur.

- Mettez l'appareil hors tension et débranchez l'adaptateur secteur de la prise de courant. Raccordez-le ensuite de nouveau.

Ecran LCD/viseur**Un effet d'ondulation apparaît sur l'écran LCD au moment où vous le touchez.**

- Ceci n'a rien d'anormal. N'appuyez pas trop fort sur l'écran LCD.

Une image inconnue s'affiche sur l'écran LCD ou dans le viseur.

- Le caméscope est en [MODE DEMO] (p. 52). Appuyez sur l'écran LCD ou insérez une cassette ou un « Memory Stick Duo » pour annuler le [MODE DEMO].

Un indicateur inconnu s'affiche à l'écran.

- Reportez-vous à la liste des indicateurs (p. 103).

L'image reste affichée sur l'écran LCD.

- Ce problème se produit si vous débranchez l'adaptateur secteur de la prise de courant ou si vous retirez la batterie sans avoir préalablement mis l'appareil hors tension. Ceci n'a rien d'anormal.

Impossible d'éteindre le rétroéclairage LCD. (DCR-HC39E/HC42E/HC43E)

- En mode Easy Handycam (p. 20), vous ne pouvez pas allumer/éteindre le rétroéclairage LCD avec DISP/BATT INFO.

Les boutons ne s'affichent pas sur l'écran tactile.

- Appuyez légèrement sur l'écran LCD.
- Appuyez sur DISP/BATT INFO sur le caméscope ou sur DISPLAY sur la télécommande (p. 15).

Les boutons de l'écran tactile ne fonctionnent pas correctement ou ne fonctionnent pas du tout.

- Réglez l'écran ([ETALONNAGE]) (p. 117).

L'image dans le viseur n'est pas claire.

- Utilisez la manette de réglage de l'oculaire pour régler l'objectif (p. 14).

L'image dans le viseur a disparu.

- Fermez le panneau LCD. L'image ne s'affiche pas dans le viseur lorsque le panneau LCD est ouvert (p. 14).

Cassettes

Impossible d'éjecter la cassette du logement.

- Vérifiez que la source d'alimentation (la batterie ou l'adaptateur secteur) est branchée correctement (p. 9).
- Retirez la batterie du caméscope puis remplacez-la (p. 10).
- Fixez une batterie chargée sur le caméscope (p. 9).

La cassette ne s'éjecte pas, même lorsque le logement de la cassette est ouvert.

- De la condensation se forme dans le caméscope (p. 115).

L'indicateur **Cassette Memory** ou l'affichage du titre n'apparaît pas lorsque vous utilisez une cassette avec **Cassette Memory**.

- Ce caméscope ne prend pas en charge **Cassette Memory**, c'est pourquoi l'indicateur correspondant n'apparaît pas.

L'indicateur de longueur de bande restante n'est pas affiché.

- Réglez [ RESTANT] sur [MARCHE] pour afficher en permanence l'indicateur d'autonomie de bande (p. 57).

« Memory Stick Duo »

Impossible d'utiliser les fonctions avec le « Memory Stick Duo ».

- Faites coulisser le commutateur **POWER** vers le bas pour allumer le témoin **CAMERA-MEMORY** ou **PLAY/EDIT** (p. 13).
- Insérez un « Memory Stick Duo » dans votre caméscope (p. 17).
- Si vous utilisez un « Memory Stick Duo » formaté sur un ordinateur, formatez-le sur votre caméscope (p. 110).

Les images ne peuvent pas être supprimées.

- Déverrouillez l'onglet de protection en écriture du « Memory Stick Duo » (p. 110).
- Désactivez la protection de l'image (p. 68).
- Vous pouvez supprimer 100 images maximum en une seule fois.

Impossible de supprimer toutes les images en une seule fois.

- Déverrouillez l'onglet de protection en écriture du « Memory Stick Duo » (p. 110).
- Désactivez la protection de l'image (p. 68).

Vous ne pouvez pas formater le « Memory Stick Duo ».

- Déverrouillez l'onglet de protection en écriture du « Memory Stick Duo » (p. 110).

Impossible d'appliquer la protection d'image.

- Déverrouillez l'onglet de protection en écriture du « Memory Stick Duo » (p. 110).
- Renouvelez l'opération dans l'écran d'index (p. 68).

Impossible de marquer les images pour l'impression.

- Déverrouillez l'onglet de protection en écriture du « Memory Stick Duo » (p. 110).
- Renouvelez l'opération dans l'écran d'index (p. 68).
- Vous pouvez attribuer une marque d'impression à un maximum de 999 images.
- Les films ne peuvent pas être marqués pour l'impression.

Le nom du fichier des données n'est pas correct.

- Seul le nom du fichier est affiché si la structure du répertoire n'est pas conforme à la norme universelle.
- Le fichier est endommagé.
- Votre caméscope ne prend pas en charge le format du fichier (p. 110).

Le nom du fichier de données clignote.

- Le fichier est endommagé.
- Votre caméscope ne prend pas en charge le format du fichier (p. 110).

Enregistrement

Reportez-vous également aux sections « Réglage de l'image pendant l'enregistrement » (p. 91) et « Memory Stick Duo » (p. 88).

La cassette ne démarre pas lorsque vous appuyez sur REC START/STOP.

- Faites coulisser le commutateur POWER pour allumer le témoin CAMERA-TAPE (p. 22).
- La cassette est arrivée en fin de bande. Rembobinez-la ou insérez une nouvelle cassette.
- Réglez l'onglet de protection en écriture sur REC ou insérez une nouvelle cassette (p. 109).
- La bande est collée au tambour en raison de la condensation. Enlevez la cassette et laissez le caméscope au repos pendant au moins 1 heure, puis réinsérez la cassette (p. 115).

Vous ne pouvez pas formater le « Memory Stick Duo ».

- Déverrouillez l'onglet de protection en écriture du « Memory Stick Duo » (p. 110).
- La mémoire est saturée. Supprimez les images inutiles enregistrées sur le « Memory Stick Duo » (p. 67).
- Formatez le « Memory Stick Duo » sur votre caméscope ou insérez un nouveau « Memory Stick Duo » (p. 47).
- Pour le DCR-HC32E/HC33E :
Vous ne pouvez pas enregistrer d'images fixes sur le « Memory Stick Duo » en mode [SEL GD FRMAT] (p. 45)

Dépannage (Suite à la page suivante)

- Pour le DCR-HC39E/HC42E/HC43E :
En mode [ENR.INT.REG.], les images fixes ne peuvent pas être enregistrées sur un « Memory Stick Duo » pendant l'enregistrement sur cassette.

L'angle de prise de vue varie selon la position du réglage du commutateur POWER.

- Lorsque le commutateur POWER est réglé sur CAMERA-MEMORY, l'angle d'enregistrement est plus grand que lors d'un réglage sur CAMERA-TAPE.

Vous ne pouvez pas enregistrer une transition douce sur une cassette de la dernière scène enregistrée à la suivante.

- Notez les points suivants :
 - Lancez RECH.DE FIN (p. 31).
 - Ne retirez pas la cassette. (L'image est enregistrée en continu sans rupture, même si vous mettez l'appareil hors tension.)
 - N'enregistrez pas d'images en mode SP et en mode LP sur la même cassette.
 - Evitez d'arrêter l'enregistrement d'un film, puis de le reprendre, en mode LP.

Le son de l'obturateur n'est pas audible lorsque vous enregistrez une image fixe.

- Réglez [BIP] sur [MARCHE] (p. 57).

Le flash externe (en option) ne fonctionne pas.

- Le flash n'est pas mis sous tension ou il n'est pas fixé correctement.

[RECH.DE FIN] ne fonctionne pas.

- La cassette a été éjectée après l'enregistrement (p. 31).
- La cassette est neuve et vierge.

[RECH.DE FIN] ne fonctionne pas correctement.

- La cassette contient une section vierge au début ou au milieu de la bande. Ceci n'a rien d'anormal.

L'enregistrement par intervalles réguliers s'arrête. [Enr interval.rég.arrêté suite à une erreur.] apparaît et l'enregistre s'arrête.(DCR-HC39E/HC42E/HC43E)

- La tête vidéo est peut-être sale. Utilisez une cassette de nettoyage (en option).
- Essayez de nouveau depuis le début.
- Utilisez une cassette mini DV Sony.

Réglage de l'image pendant l'enregistrement

Reportez-vous également à la section « Menu » (p. 94).

La mise au point ne fonctionne pas.

- Réglez [MISE AU PT.] sur [AUTO] (p. 42).
- Les conditions d'enregistrement ne conviennent pas au mode de mise au point automatique. Ajustez la mise au point manuellement (p. 42).

[STEADYSHOT] ne fonctionne pas.

- Réglez [STEADYSHOT] sur [MARCHE] (p. 45).

La fonction BACK LIGHT ne fonctionne pas.

- La fonction BACK LIGHT est désactivée lorsque vous réglez [EXPOSITION] sur [MANUEL] (p. 41) ou que vous sélectionnez [SPOTMETRE] (p. 40).
- La fonction BACK LIGHT ne fonctionne pas en mode Easy Handycam.

[ZOOM NUM.] ne fonctionne pas.

- [ZOOM NUM.] ne fonctionne pas lorsque [TELE MACRO] est réglé sur [MARCHE].

Une bande verticale apparaît lorsque vous filmez une bougie ou une lampe électrique dans le noir.

- Cette bande apparaît si le contraste entre le sujet et l'arrière-plan est trop important. Ceci n'a rien d'anormal.

Une bande verticale s'affiche lors de l'enregistrement d'un sujet très lumineux.

- Ce phénomène est appelé effet de balayage. Ceci n'a rien d'anormal.

Des petits points blancs, rouges, bleus ou verts apparaissent à l'écran.

- Les points apparaissent lorsque vous enregistrez en mode [OBT. LENT], [SUPER NSPLUS] ou [COLOR SLOW S]. Ceci n'a rien d'anormal.

La couleur de l'image n'apparaît pas correctement.

- Désactivez la fonction NightShot plus (p. 24).

L'image apparaît trop lumineuse et le sujet ne s'affiche pas à l'écran.

- Désactivez la fonction NightShot plus (p. 24).
- Annulez la fonction BACK LIGHT (p. 25).

L'image apparaît trop sombre et le sujet ne s'affiche pas à l'écran. (DCR-HC39E/HC42E/HC43E)

- Le rétroéclairage de l'écran LCD est désactivé. Maintenez la touche DISP/BATT INFO enfoncé pendant quelques secondes pour allumer le rétroéclairage (p. 14).

Un tremblement ou un changement de couleur se produit.

- Ce phénomène se produit lorsque les images sont filmées sous une lampe fluorescente, au sodium ou au mercure en mode [PORTRAIT] ou [SPORTS]. Dans ce cas, annulez [EA PROG.] (p. 40).

Des bandes noires apparaissent lors de la prise de vue de l'écran d'un téléviseur ou d'un ordinateur.

- Réglez [STEADYSHOT] sur [ARRET] (p. 45).

Lecture

Si vous lisez les images stockées sur un « Memory Stick Duo », reportez-vous à la section « Memory Stick Duo » (p. 88).

Impossible de lire la cassette.

- Faites coulisser le commutateur POWER vers le bas pour allumer le témoin PLAY/EDIT.
- Rembobinez la cassette (p. 23).

Les images stockées sur un « Memory Stick Duo » ne sont pas lues à leur taille ou format réel.

- Les images enregistrées sur d'autres appareils peuvent ne pas apparaître à leur taille réelle. Ceci n'a rien d'anormal.
- Si vous lisez un film enregistré sur un « Memory Stick Duo » au format 16:9, une bande noire apparaît en haut et en bas de l'écran. Il ne s'agit pas d'un problème de fonctionnement.

Les données d'image stockées sur un « Memory Stick Duo » ne peuvent pas être lues.

- Désactivez la fonction de lecture en transit USB sur votre caméscope et réglez le commutateur Ψ (USB) ON/OFF (p. 71) de la Handycam Station sur OFF.
- La lecture des données d'image est impossible si vous avez modifié les fichiers, les dossiers ou les données sur un ordinateur. (Dans ce cas, le nom du fichier clignote.) Ceci n'a rien d'anormal (p. 111).
- Les images enregistrées avec d'autres appareils peuvent ne pas être lues. Ceci n'a rien d'anormal (p. 111).
- Les images modifiées sur un ordinateur ou enregistrées sur d'autres appareils peuvent ne pas être lues.

Des lignes horizontales apparaissent sur l'image. Les images affichées ne sont pas nettes ou n'apparaissent pas.

- Nettoyez les têtes avec la cassette de nettoyage (en option) (p. 116).

Aucun son n'est émis ou il est très faible.

- Réglez [MULTI-SON] sur [STEREO] (p. 54).
- Augmentez le volume (p. 23).
- Réglez [MEL.AUDIO] à partir de [ST2] (son supplémentaire) jusqu'à ce que le son soit suffisamment audible (p. 67).
- Si vous utilisez une fiche S-VIDEO, vérifiez que les fiches rouge et blanche du câble de raccordement A/V sont également raccordées (p. 34).

Le son est irrégulier.

- Nettoyez les têtes avec la cassette de nettoyage (en option) (p. 116).

« --- » s'affiche à l'écran.

- La cassette en cours de lecture a été enregistrée sans que la date et l'heure ne soient réglées.
- Une section vierge de la cassette est en cours de lecture.
- Le code de données sur une cassette parasitée ou endommagée ne peut pas être lu.

Des parasites apparaissent et **NTSC** s'affiche à l'écran.

- La cassette a été enregistrée dans un standard couleur différent de celui du caméscope (PAL). Ceci n'a rien d'anormal (p. 108).

4ch-12b s'affiche à l'écran.

- La cassette en cours de lecture a été enregistrée sur un autre appareil avec un microphone 4ch (4CH MIC REC). Votre caméscope n'est pas compatible avec un enregistrement sur un microphone 4ch.

La recherche de la date ne fonctionne pas correctement.

- Si l'enregistrement d'une journée dure moins de 2 minutes, il est possible que votre caméscope ne trouve pas avec précision le point de changement de la date d'enregistrement.
- La cassette contient une section vierge au début ou au milieu de la bande. Ceci n'a rien d'anormal.

Télécommande

La télécommande fournie ne fonctionne pas.

- Réglez [TELECOMMANDE] sur [MARCHE] (p. 57).
- Retirez les obstacles situés entre la télécommande et le capteur de télécommande.

Dépannage (Suite à la page suivante)

- Le capteur de télécommande ne doit pas être orienté vers de fortes sources lumineuses telles que la lumière directe du soleil ou la lumière de lampes de plafond. Sinon, la télécommande pourrait ne pas fonctionner correctement.
- Insérez une pile neuve. Insérez une pile dans le logement de la pile en faisant correspondre les polarités (+) et (-) avec les marques (+) et (-) (p. 118).

Un autre magnétoscope fonctionne de manière incorrecte lorsque vous utilisez la télécommande fournie.

- Dans ce cas, sélectionnez un mode de commande autre que VTR 2 pour votre magnétoscope ou recouvrez le capteur du magnétoscope avec du papier noir.

Menu

Les options de menu sont grisées.

- Vous ne pouvez pas sélectionner des options grisées en mode de lecture/prise de vue.

Impossible d'utiliser [EA PROG.].

- Vous ne pouvez pas utiliser la fonction [EA PROG.] avec les fonctions suivantes :
 - NightShot plus
 - [SUPER NSPLUS]
 - [COLOR SLOW S]
 - [TELE MACRO]
- Le mode [SPORTS] ne fonctionne pas lorsque le commutateur POWER est réglé sur CAMERA-MEMORY.

Impossible d'utiliser [SPOTMETRE].

- Vous ne pouvez pas utiliser la fonction [SPOTMETRE] avec les fonctions suivantes :
 - NightShot plus
 - [SUPER NSPLUS]
 - [COLOR SLOW S]
- Si vous réglez [EA PROG.], [SPOTMETRE] est automatiquement réglé sur [AUTO].

Impossible d'utiliser [EXPOSITION].

- Vous ne pouvez pas utiliser la fonction [EXPOSITION] avec les fonctions suivantes :
 - NightShot plus
 - [SUPER NSPLUS]
 - [COLOR SLOW S]
- Si vous réglez [EA PROG.], [EXPOSITION] est automatiquement réglé sur [AUTO].

Impossible d'utiliser [BAL BLANCS].

- Vous ne pouvez pas utiliser [BAL BLANCS] avec NightShot ou [SUPER NS].

Impossible d'utiliser [MISE PT CEN.].

- Vous ne pouvez pas utiliser la fonction [MISE PT CEN.] avec [EA PROG.].

Impossible d'utiliser [TELE MACRO].

- Vous ne pouvez pas utiliser la fonction [TELE MACRO] avec les fonctions suivantes :
 - [EA PROG.]
 - Enregistrement d'un film sur une cassette ou un « Memory Stick Duo ».

Impossible d'utiliser [SUPER NSPLUS].

- Vous ne pouvez pas utiliser la fonction [SUPER NS PLUS] avec les fonctions suivantes :
 - [FONDU]
 - [EFFET NUM.]
 - [EA PROGR.]

La fonction [COLOR SLOW S] ne fonctionne pas correctement.

- La fonction [COLOR SLOW S] peut ne pas fonctionner correctement dans l'obscurité totale. Utilisez NightShot plus ou [SUPER NSPLUS].
- Vous ne pouvez pas utiliser la fonction [COLOR SLOW S] avec les fonctions suivantes :
 - [FONDU]
 - [EFFET NUM.]
 - [EA PROG.]
 - [EXPOSITION]
 - [SPOTMETRE]

Impossible d'utiliser [FONDU].

- Vous ne pouvez pas utiliser la fonction [FONDU] avec les fonctions suivantes :
 - [RETARDATEUR]
 - [SUPER NSPLUS]
 - [COLOR SLOW S]
 - [EFFET NUM.]
 - [ENR.INT.REG.] (DCR-HC39E/HC42E/HC43E)

Impossible d'utiliser [EFFET NUM.].

- Vous ne pouvez pas utiliser la fonction [EFFET NUM.] avec les fonctions suivantes :
 - [SUPER NSPLUS]
 - [COLOR SLOW S]
 - [FONDU]
- Vous ne pouvez pas utiliser les fonctions [OBT. LENT] et [FILM RETRO] avec [EA PROG.] (sauf [AUTO]).
- Vous ne pouvez pas utiliser la fonction [FILM RETRO] avec les fonctions suivantes :
 - [SEL.GD FRMAT] (DCR-HC32E/HC33E)
 - [EFFET SPEC.]

Copie/Édition/Raccordement à d'autres appareils

Les images provenant du caméscope n'apparaissent pas sur l'écran de l'appareil raccordé.

- Lorsque vous raccordez le caméscope à la Handycam Station, fermez le cache de la prise DC IN, puis insérez le caméscope dans la Handycam Station, correctement et dans le bon sens (p. 9).

Des images des appareils raccordés ne s'affichent pas sur l'écran LCD ou dans le viseur.

- Réglez [SORTIE AFF.] sur [LCD] (p. 57).
- Vous ne pouvez pas recevoir un signal sur votre caméscope si vous appuyez sur DISP/BATT INFO lorsque [SORTIE AFF.] est réglé sur [SORTIE V/LCD] (p. 57).

Impossible de zoomer les images provenant d'appareils raccordés.

- Vous ne pouvez pas zoomer les images provenant d'appareils raccordés à votre caméscope (p. 25).

Le code temporel et d'autres informations apparaissent sur l'écran de l'appareil raccordé.

- Réglez [SORTIE AFF.] sur [LCD] lors d'un raccordement avec un câble de raccordement A/V (p. 57).

Impossible de faire une copie correctement avec le câble de raccordement A/V.

- Réglez [SORTIE AFF.] sur [LCD] (p. 57).
- Le câble de raccordement A/V n'est pas raccordé correctement. Vérifiez que le câble de raccordement audio et vidéo est raccordé sur la bonne prise, c'est-à-dire sur la prise de sortie d'un appareil à partir duquel vous copiez une image (pour le DCR-HC32E/HC33E/HC42E/HC43E) ou sur la prise d'entrée d'un autre appareil pour copier une image provenant de votre caméscope.

Le nouveau son ajouté à la cassette enregistrée n'est pas audible.

- Réglez [MEL.AUDIO] à partir de [ST1] (son d'origine) jusqu'à ce que le son soit suffisamment audible (p. 67).

Les images fixes ne peuvent pas être copiées d'une cassette sur un « Memory Stick Duo ».

- Vous ne pouvez pas enregistrer ou il est possible qu'une image déformée soit enregistrée si la cassette est souvent utilisée pour l'enregistrement.

Les films ne peuvent pas être copiés d'une cassette sur un « Memory Stick Duo ».

- Vous ne pouvez pas enregistrer ou il est possible qu'une image déformée soit enregistrée dans les cas suivants :
 - la cassette comporte une section vierge ;
 - la cassette est souvent utilisée pour l'enregistrement ;
 - le signal d'entrée est interrompu ou coupé.

Impossible de recevoir des images.

- Vous ne pouvez pas recevoir d'images lorsque [SORTIE AFF.] est réglé sur [SORTIE V/LCD] (p. 57).
- Vous ne pouvez pas recevoir d'images si vous appuyez sur DISP/BATT INFO.

L'image de lecture est déformée ou sombre.

- Les câbles de raccordement audio et vidéo sont raccordés à la fois au caméscope et à la Handycam Station. Débranchez l'un des câbles de raccordement audio et vidéo.

Raccordement à un ordinateur

L'ordinateur ne détecte pas votre caméscope.

USB **i.LINK**

- Débranchez le câble de l'ordinateur et du caméscope, puis rebranchez-le.
- Réglez le commutateur Ψ (USB) ON/OFF de la Handycam Station sur ON.
- Raccordez correctement la Handycam Station au caméscope.
- Débranchez de l'ordinateur les appareils USB autres que le clavier, la souris et le caméscope.
- Débranchez le câble de l'ordinateur et du caméscope, redémarrez l'ordinateur, puis raccordez de nouveau correctement les deux appareils.

Un message d'erreur s'affiche lorsque vous placez le CD-ROM fourni dans le lecteur de votre ordinateur.

- Réglez l'affichage de l'ordinateur comme suit :
 - Windows : 800 × 600 points ou davantage, haute résolution (16 bits, 65 000 couleurs ou davantage)
 - Macintosh : 1 024 × 768 points ou davantage, 32 000 couleurs ou davantage

Vous ne pouvez pas afficher les images visualisées par le caméscope sur l'ordinateur.

USB **i.LINK**

- Faites coulisser le commutateur POWER pour allumer le témoin CAMERA-TAPE de votre caméscope et réglez [USB-CAMERA] sur [TRANS. USB] (p. 56). (Uniquement lors d'un raccordement à l'ordinateur Windows à l'aide d'un câble USB.)
- Débranchez le câble de l'ordinateur, mettez le caméscope sous tension, puis rebranchez-le fermement.

Vous ne pouvez pas afficher les images enregistrées sur une cassette sur l'ordinateur. [USB](#) [i.LINK](#)

- Faites coulisser le commutateur POWER vers le bas pour allumer le témoin PLAY/EDIT de votre caméscope et réglez [USB-PLY/EDT] sur [TRANS. USB] (p. 56). (Uniquement lors d'un raccordement à l'ordinateur Windows à l'aide d'un câble USB.)
- Débranchez le câble de l'ordinateur, puis rebranchez-le.

Vous ne pouvez pas afficher les images enregistrées sur une cassette sur un ordinateur Macintosh. [USB](#)

- Lorsque vous raccordez votre caméscope à un ordinateur Macintosh à l'aide d'un câble USB, vous ne pouvez pas copier les images enregistrées sur une cassette sur l'ordinateur. Pour copier les enregistrements d'une cassette, raccordez votre caméscope à l'ordinateur à l'aide d'un câble i.LINK (en option) et utilisez le logiciel standard du système d'exploitation.

Vous ne pouvez pas visualiser les images enregistrées sur un « Memory Stick Duo » sur l'ordinateur. [USB](#)

- Insérez un « Memory Stick Duo » dans le bon sens, puis enfoncez-le jusqu'au bout.
- Vous ne pouvez pas utiliser de câble i.LINK. Raccordez le caméscope à un ordinateur à l'aide du câble USB.
- Faites coulisser le commutateur POWER vers le bas pour allumer le témoin PLAY/EDIT de votre caméscope et réglez [USB-PLY/EDT] sur [USB-STD] (p. 56).
- L'ordinateur ne détecte pas le « Memory Stick Duo » pendant certaines opérations du caméscope, telles que la lecture ou l'édition d'une cassette. Terminez les opérations du caméscope avant de le raccorder à l'ordinateur.

L'icône « Memory Stick Duo » ([Removable Disk] ou [Sony Memory Stick]) ne s'affiche pas à l'écran de l'ordinateur. [USB](#)

- Insérez un « Memory Stick Duo » dans le caméscope.
- Débranchez les appareils USB autres que le clavier, la souris et le caméscope de l'ordinateur.
- Faites coulisser le commutateur POWER vers le bas pour allumer le témoin PLAY/EDIT de votre caméscope et réglez [USB-PLY/EDT] sur [USB-STD] (p. 56).
- L'ordinateur ne détecte pas le « Memory Stick Duo » pendant certaines opérations du caméscope, telles que la lecture ou l'édition d'une cassette. Terminez les opérations du caméscope avant de le raccorder à l'ordinateur.

L'image n'apparaît pas à l'écran de l'ordinateur Windows lorsque vous utilisez le câble USB. [USB](#)

- Le pilote USB n'a pas été enregistré correctement, étant donné que votre caméscope a été branché sur votre ordinateur avant la fin de l'installation du pilote USB. Suivez la procédure suivante pour installer correctement le pilote USB.

■ Pour Windows 98/Windows 98SE/Windows Me

Pendant la copie ou la lecture d'images sur une cassette à l'aide d'un ordinateur, l'opération n'est pas garantie sur Windows 98.

- 1 Vérifiez que le caméscope est bien raccordé à l'ordinateur.
- 2 Cliquez avec le bouton droit sur [My Computer], puis cliquez sur [Properties].
L'écran [System Properties] s'affiche.
- 3 Cliquez sur l'onglet [Device Manager].
- 4 Si d'autres périphériques ci-dessous sont déjà installés, cliquez dessus avec le bouton droit de la souris, puis cliquez sur [Remove] pour les supprimer.

Copie et visionnage d'images enregistrées sur une cassette

- [USB Audio Device] dans le dossier [Sound, video and game controllers]
- [USB Device] dans le dossier [Other devices]
- [USB Composite Device] dans le dossier [Universal Serial Bus Controller]

Copie et visionnage d'images enregistrées sur un « Memory Stick Duo »

- [? Sony Handycam] ou [? Sony DSC] avec un point d'interrogation « ? » dans le dossier [Other devices]
- 5 Lorsque l'écran [Confirm Device Removal] s'affiche, cliquez sur [OK].
 - 6 Mettez le caméscope hors tension et débranchez le câble USB, puis redémarrez l'ordinateur.
 - 7 Placez le CD-ROM fourni dans le lecteur de disque de votre ordinateur.
 - 8 Suivez la procédure ci-dessous pour réinstaller le pilote USB.
 - 1 Double-cliquez sur [My Computer].
 - 2 Cliquez sur [PICTUREPACKAGE] avec le bouton droit de la souris (lecteur de disque)*.

* Le nom du lecteur (tel que (E:)) peut changer en fonction de l'ordinateur.

 - 3 Cliquez sur [Open].
 - 4 Double-cliquez sur [Driver].
 - 5 Double-cliquez sur [Setup.exe].
 - La suppression de pilotes autres que [USB Audio Device], [USB Device], [USB Composite Device], [? Sony Handycam] et [? Sony DSC] risque d'entraîner un mauvais fonctionnement de l'ordinateur.

■ Pour Windows 2000

Connectez-vous en tant qu'administrateur.

- 1 Vérifiez que le caméscope est bien raccordé à l'ordinateur.
- 2 Cliquez avec le bouton droit sur [My Computer], puis cliquez sur [Properties].
L'écran [System Properties] s'affiche.
- 3 Cliquez sur l'onglet [Hardware] → [Device Manager] → [View] → [Devices by type].
- 4 Si les périphériques ci-dessous sont déjà installés, cliquez dessus avec le bouton droit de la souris, puis cliquez sur [Uninstall] pour les supprimer.

Copie et visionnage d'images enregistrées sur une cassette

- [USB Composite Device] dans le dossier [Universal Serial Bus Controller]
- [USB Audio Device] dans le dossier [Sound, video and game controller]
- [Composite USB Device] dans le dossier [Other devices]

Copie et visionnage d'images enregistrées sur un « Memory Stick Duo »

- [? Sony Handycam] ou [? Sony DSC] avec un point d'interrogation « ? » dans le dossier [Other devices]

- 5 Lorsque l'écran [Confirm Device Removal] s'affiche, cliquez sur [OK].
- 6 Mettez le caméscope hors tension et débranchez le câble USB, puis redémarrez l'ordinateur.
- 7 Placez le CD-ROM fourni dans le lecteur de disque de votre ordinateur.
- 8 Suivez la procédure ci-dessous pour réinstaller le pilote USB.
 - 1 Double-cliquez sur [My Computer].
 - 2 Cliquez sur [PICTUREPACKAGE] avec le bouton droit de la souris (lecteur de disque)*.

* Le nom du lecteur (tel que (E:)) peut changer en fonction de l'ordinateur.

 - 3 Cliquez sur [Open].
 - 4 Double-cliquez sur [Driver].
 - 5 Double-cliquez sur [Setup.exe].
 - La suppression de pilotes autres que [USB Composite Device], [USB Audio Device], [Composite USB Device], [? Sony Handycam] et [? Sony DSC] risque d'entraîner un mauvais fonctionnement de l'ordinateur.

■ Pour Windows XP

Connectez-vous en tant qu'administrateur.

- 1 Vérifiez que le caméscope est bien raccordé à l'ordinateur.
- 2 Cliquez sur [Start].
- 3 Cliquez avec le bouton droit de la souris sur [My Computer], puis cliquez sur [Properties].

L'écran [System Properties] s'affiche.
- 4 Cliquez sur l'onglet [Hardware] → [Device Manager] → [View] → [Devices by type].
- 5 Si les périphériques ci-dessous sont déjà installés, cliquez dessus avec le bouton droit de la souris, puis cliquez sur [Uninstall] pour les supprimer.

Copie et visionnage d'images enregistrées sur une cassette

- [USB Composite Device] dans le dossier [Universal Serial Bus Controller]
- [USB Audio Device] dans le dossier [Sound, video and game controller]
- [USB Device] dans le dossier [Other devices]

Copie et visionnage d'images enregistrées sur un « Memory Stick Duo »

- [? Sony Handycam] ou [? Sony DSC] avec un point d'interrogation « ? » dans le dossier [Other devices]
- 6 Lorsque l'écran [Confirm Device Removal] s'affiche, cliquez sur [OK].
 - 7 Mettez le caméscope hors tension et débranchez le câble USB, puis redémarrez l'ordinateur.
 - 8 Placez le CD-ROM fourni dans le lecteur de disque de votre ordinateur.
 - 9 Suivez la procédure ci-dessous pour réinstaller le pilote USB.
 - 1 Double-cliquez sur [My Computer].
 - 2 Cliquez sur [PICTUREPACKAGE] avec le bouton droit de la souris (lecteur de disque)*.

* Le nom du lecteur (tel que (E:)) peut changer en fonction de l'ordinateur.

 - 3 Cliquez sur [Open].
 - 4 Double-cliquez sur [Driver].

5 Double-cliquez sur [Setup.exe].

- La suppression de pilotes autres que [USB Composite Device], [USB Audio Device], [USB Device], [? Sony Handycam] et [? Sony DSC] risque d'entraîner un mauvais fonctionnement de l'ordinateur.

Vous ne pouvez pas copier d'image vers l'ordinateur Windows. USB

- Affichez les images enregistrées sur un « Memory Stick Duo » en suivant les procédures suivantes.
 - 1 Double-cliquez sur [My Computer].
 - 2 Double-cliquez sur l'icône du lecteur qui vient d'être détecté [Removable disk (F:)] (pour Windows XP, [Sony Memory Stick]). L'ordinateur peut prendre un certain temps à détecter le lecteur. Si l'ordinateur ne le détecte pas, le pilote USB est peut-être mal installé.
 - 3 Double-cliquez sur le fichier image souhaité.

[Accès à Easy Handycam impossib. si USB util.] ou [Imposs. annuler Easy Handycam avec USB connecté.] apparaît sur l'écran de votre caméscope. USB

- Vous ne pouvez pas démarrer ou annuler les réglages Easy Handycam si le câble USB est raccordé. Débranchez d'abord le câble USB de votre caméscope.

Le son est inaudible lorsque le caméscope est raccordé à l'ordinateur Windows via un câble USB. USB

- Modifiez les réglages de l'environnement de votre ordinateur comme indiqué dans les procédures suivantes :
 - 1 Sélectionnez [Start]→[Programs]([All Programs] sous Windows XP)→[Picture Package]→ [Handycam Tools]→[USB Streaming Tool].
 - 2 Sélectionnez un autre périphérique sur l'écran [Select audio device].
 - 3 Suivez les instructions à l'écran, cliquez sur [Next], puis sur [Done].
- Le son n'est pas pris en charge sous Windows 98.

Le film n'est pas net pendant la lecture en transit USB. USB

- Modifiez les réglages comme indiqué dans les procédures suivantes :
 - 1 Sélectionnez [Start]→[Programs]([All Programs] sous Windows XP)→[Picture Package]→ [Handycam Tools]→[USB Streaming Tool].
 - 2 Déplacez le curseur vers (-) dans [Select video quality].
 - 3 Suivez les instructions à l'écran, cliquez sur [Next], puis sur [Done].

Picture Package ne fonctionne pas correctement.

- Fermez Picture Package, puis redémarrez l'ordinateur.

Un message d'erreur s'affiche pendant l'utilisation de Picture Package.

- Commencez par fermer Picture Package, puis réglez le commutateur POWER de votre caméscope sur un autre mode.
-

Le lecteur de CD-R n'est pas détecté ou il est impossible de graver des données sur le CD-R de Picture Package Auto Video, Producer, CD Backup ou VCD Maker.

- Pour connaître les lecteurs compatibles, consultez l'URL suivante : <http://www.ppackage.com/>
-

[Lect.transit USB... Cette fonction est indisponible.] s'affiche sur l'écran de votre caméscope. **USB**

- Lancez l'enregistrement ou la lecture des images enregistrées sur un « Memory Stick Duo » une fois la lecture en transit USB terminée.
-

Le « Guide de mise en route (First Step Guide) » ne s'affiche pas correctement.

- Suivez la procédure ci-dessous et reportez-vous au « Guide de mise en route (First Step Guide) » (FirstStepGuide.pdf).
 - 1 Placez le CD-ROM fourni dans le lecteur de disque de votre ordinateur.
 - 2 Double-cliquez sur [My Computer].
 - 3 Cliquez sur [PICTUREPACKAGE] avec le bouton droit de la souris (lecteur de disque)*.
 - * Le nom du lecteur (tel que (E:)) peut changer en fonction de l'ordinateur.
 - 4 Cliquez sur [Explorer].
 - 5 Double-cliquez sur [FirstStepGuide].
 - 6 Double-cliquez sur le fichier de la langue de votre choix.
 - 7 Double-cliquez sur « FirstStepGuide.pdf ».

Indicateurs et messages d'avertissement

Code d'autodiagnostic/ Indicateurs d'avertissement

Si des indicateurs s'affichent sur l'écran LCD ou dans le viseur, vérifiez les points suivants.

Vous pouvez corriger vous-même certains problèmes. Si le problème persiste, même après plusieurs tentatives pour y remédier, contactez votre revendeur Sony ou votre centre de service après-vente agréé Sony.

C:(ou E:) □□:□□ (Code d'autodiagnostic)

C:04:□□

- Une batterie qui n'est pas une batterie « InfoLITHIUM » est utilisée. Utilisez une batterie « InfoLITHIUM » (p. 112).

C:21:□□

- De la condensation s'est formée. Retirez la cassette et laissez le caméscope au repos pendant au moins 1 heure, puis réinsérez la cassette (p. 115).

C:22:□□

- Nettoyez les têtes à l'aide d'une cassette de nettoyage (en option) (p. 116).

C:31:□□ / C:32:□□

- Des problèmes non décrits ci-dessus se sont produits. Ejectez la cassette et insérez-la de nouveau, puis faites fonctionner votre caméscope. N'effectuez pas cette opération si de l'humidité commence à se condenser (p. 115).
- Débranchez la source d'alimentation. Rebranchez-la et faites fonctionner votre caméscope.
- Changez la cassette. Appuyez sur la touche RESET (p. 26) et faites de nouveau fonctionner votre caméscope.

E:61:□□ / E:62:□□

- Contactez votre revendeur Sony ou un centre de service après-vente Sony agréé.

Fournissez-leur le code à 5 chiffres qui commence par la lettre « E ».

101-1001 (Indicateur d'avertissement correspondant aux fichiers)

- Le fichier est endommagé.
- Le fichier ne peut pas être lu (p. 111).

(Avertissement relatif au niveau de la batterie)

- La batterie est presque vide.
- En fonction des conditions de fonctionnement, ambiantes ou de l'état de la batterie, l'indicateur  peut clignoter, même s'il reste encore environ 5 à 10 minutes d'autonomie.

(Avertissement relatif à la formation de condensation)*

- Ejectez la cassette, débranchez la source d'alimentation et laissez l'appareil pendant une heure avec le couvercle du logement de la cassette ouvert (p. 115).

(Indicateur d'avertissement correspondant au « Memory Stick Duo »)

- Aucun « Memory Stick Duo » n'est inséré (p. 17).

(Indicateur d'avertissement correspondant au formatage de « Memory Stick Duo »)*

- Le « Memory Stick Duo » est endommagé.
- Le « Memory Stick Duo » n'est pas formaté correctement (p. 47).

(Indicateur d'avertissement correspondant à une incompatibilité du « Memory Stick Duo »)*

- Un « Memory Stick DUO » incompatible est inséré (p. 110).

(Indicateur d'avertissement correspondant à la bande)

Clignotement lent :

- il reste moins de 5 minutes de bande ;
- aucune cassette n'est insérée ;*
- l'onglet de protection en écriture sur la cassette est réglé en mode de verrouillage (p. 109).*

Clignotement rapide :

- la cassette est terminée.*

(Avertissement d'éjection de la cassette)*

Clignotement lent :

- l'onglet de protection en écriture sur la cassette est réglé en mode de verrouillage (p. 109).

Clignotement rapide :

- de la condensation s'est formée (p. 115).
- le code auto-diagnostic est affiché (p. 103).

(Indicateur d'avertissement se rapportant à la suppression d'images)*

- L'image est protégée (p. 68).

(Indicateur d'avertissement se rapportant à la protection en écriture du « Memory Stick Duo »)*

- L'onglet de protection en écriture du « Memory Stick Duo » est verrouillé (p. 110).

(indicateur d'avertissement correspondant au flash externe)

Clignotement lent :

- pendant la charge.

Clignotement rapide :

- Il existe un problème avec le flash.

(Indicateur d'avertissement correspondant au bougé du caméscope)

- La quantité de lumière est insuffisante, c'est pourquoi un bougé peut se produire facilement. Utilisez le flash.
- Le caméscope est instable, un bougé peut se produire facilement. Tenez le caméscope fermement des deux mains et prenez la photo. Notez toutefois que l'indicateur de bougé du caméscope ne disparaît pas.

* Vous entendez une mélodie lorsque les indicateurs d'avertissement apparaissent à l'écran (p. 57).

Description des messages d'avertissement

Si des messages s'affichent à l'écran, suivez les instructions.

Batterie

Utilisez la batterie "InfoLITHIUM" (p. 112).

Le niveau de la batterie est faible.

- Changez la batterie (p. 9, 112)

Batterie ancienne. Utilisez-en une neuve (p. 112).

 Re-branchez l'alimentation (p. 9).

Condensation d'humidité

 Condensation. Ejectez la cassette (p. 115).



 **Condensation. Eteignez pendant 1 heure** (p. 115).

■ Casette/Bande

 **Insérez une cassette** (p. 17).

 **Réinsérez la cassette.**

- Vérifiez si la cassette est endommagée.

  **La cassette est verrouillée. Vérifiez l'onglet** (p. 109).

 **La cassette est arrivée en fin de bande.**

- Rembobinez ou changez la cassette.

■ « Memory Stick Duo »

 **Insérez un Memory Stick** (p. 17).

 **Réinsérez le Memory Stick.**

- Réinsérez le « Memory Stick Duo » plusieurs fois. Si l'indicateur continue de clignoter, il est possible que le « Memory Stick Duo » soit endommagé. Essayez avec un autre « Memory Stick Duo ».

Memory Stick en lecture seule.

- Insérez un « Memory Stick Duo » formaté pour l'écriture.

 **Type de Memory Stick incompatible.**

- Un type de « Memory Stick Duo » incompatible avec votre caméscope a été inséré (p. 110).

 **Le Memory Stick n'est pas formaté correctement.**

- Vérifiez le format, puis formatez le « Memory Stick Duo » de manière appropriée (p. 47, 110).

Enregistrement impossible. Memory Stick plein.

- Supprimez les images superflues (p. 67).

  **Memory Stick verrouillé Vérifiez onglet** (p. 110).

Lecture impossible. Réinsérez le Memory stick (p. 17).

Impossible enregistrer. Réinsérez le Memory Stick (p. 17).

Aucun fichier.

- Aucun fichier n'est enregistré ou le « Memory Stick Duo » ne contient pas de fichier pouvant être lu.

Lect.transit USB... Cette fonction est indisponible.

- Vous avez essayé de lire ou d'enregistrer sur un « Memory Stick Duo » pendant la lecture en transit USB.

Les dossiers du Memory Stick sont pleins.

- Vous ne pouvez pas créer de dossiers au-delà de 999MSDCF. Vous ne pouvez pas supprimer les dossiers créés avec votre caméscope.
- Vous devez formater le « Memory Stick Duo » (p. 47), ou les supprimer à l'aide de l'ordinateur.

Impossible enreg. images fixes sur Memory Stick (p. 110).

Impossible enreg. films sur le Memory Stick (p. 110).

■ Imprimante compatible PictBridge

Vérifier le périphérique raccordé.

- Débranchez et rebranchez l'imprimante, puis débranchez et rebranchez le câble USB.

Brancher le caméscope à une imprimante compatible PictBridge.

- Débranchez et rebranchez l'imprimante, puis débranchez et rebranchez le câble USB.

Erreur-Annuler tâche.

- Vérifiez l'imprimante.

Impression imposs. Vérifier l'imprimante.

- Débranchez et rebranchez l'imprimante, puis débranchez et rebranchez le câble USB.

■ Flash

Charge... Enregistrement images fixes impossible.

- Vous essayez d'enregistrer une image fixe pendant le chargement du flash (en option).

■ Autres

Copie impossible. Protection droits d'auteurs (p. 109).

Ajout audio impossible. Débranchez câble i.LINK (p. 65).

Non enregistré en mode SP. Ajout audio impossible (p. 65).

Non enregistré en audio 12 bit. Pas d'ajout de son (p. 65).

Ajout son sur partie vierge cassette impossible (p. 65).

Ajout de son impossible (p. 65).

⊗ Tête vidéo sale. Utilisez cassette de nettoyage (p. 116).

Impossible de lancer le mode Easy Handycam.

Impossible d'annuler le mode Easy Handycam (p. 20).

USB non valide dans ce mode avec Easy Handycam

- Vous pouvez sélectionner [USB-STD] lorsque le commutateur POWER est réglé sur PLAY/EDIT pendant l'utilisation de la fonction Easy Handycam, mais vous ne pouvez pas sélectionner [PictBridge] ni [TRANS. USB]. (Le message disparaît lorsque vous appuyez sur **[OK]**.)

Cass. HDV enreg. Lecture imposs.

- Votre caméscope ne peut pas lire ce format. Lisez la cassette sur l'appareil utilisé pour l'enregistrer.

Cassette enregis. en HDV. Ajout son imposs.

- Votre caméscope ne vous permet pas d'ajouter du son sur une section de cassette enregistrée au format HDV.

Débranchez l'un des câbles audio et vidéo.

- Les câbles de raccordement audio et vidéo sont raccordés à la fois au caméscope et à la Handycam Station. Débranchez l'un d'entre eux.
- Si le câble de raccordement audio et vidéo est raccordé uniquement à votre caméscope, celui-ci n'est pas raccordé correctement à la Handycam Station. Raccordez correctement la Handycam Station.

Utilisation de votre caméscope à l'étranger

Alimentation électrique

Vous pouvez utiliser votre caméscope dans n'importe quel pays ou région avec l'adaptateur secteur fourni, dans la limite de 100 V à 240 V CA, 50/60 Hz.

A propos des standards de télévision couleur

Votre caméscope utilise le standard PAL. Si vous souhaitez visionner l'image sur un téléviseur, ce dernier doit être compatible avec le standard PAL (voir la liste suivante) et être équipé d'une prise d'entrée AUDIO/VIDEO.

| Standard | Pays d'utilisation |
|----------|--|
| NTSC | Amérique Centrale, Bahamas, Bolivie, Canada, Chili, Colombie, Corée, Equateur, Etats-Unis, Guyana, Jamaïque, Japon, Mexique, Pérou, Philippines, Surinam, Taiwan, Venezuela, etc. |
| PAL | Allemagne, Australie, Autriche, Belgique, Chine, Danemark, Espagne, Finlande, Hongkong, Hongrie, Italie, Koweït, Malaisie, Norvège, Nouvelle-Zélande, Pays-Bas, Pologne, Portugal, République tchèque, Royaume-Uni, Singapour, Slovaquie, Suède, Suisse, Thaïlande, etc. |
| PAL-M | Brésil |
| PAL-N | Argentine, Paraguay, Uruguay |
| SECAM | Bulgarie, France, Guyane, Irak, Iran, Monaco, Russie, Ukraine, etc. |

Réglage facile de l'horloge en fonction du décalage horaire

Vous pouvez facilement régler l'horloge à l'heure locale en indiquant un décalage horaire lorsque vous utilisez le caméscope à l'étranger. Sélectionnez [HEURE UNIV.] dans le menu  (HEURE/LANGU.), puis réglez le décalage horaire (p. 58).

Cassettes utilisables

Vous pouvez utiliser uniquement des cassettes mini-DV.

Utilisez une cassette portant la marque Mini DV.

Mini DV Digital Video Cassette est une marque commerciale.

Votre caméscope n'est pas compatible avec des cassettes dotées d'une Casette Memory.

Pour éviter une section de bande vierge sur la cassette

Appuyez sur END SEARCH pour trouver la fin du passage enregistré (p. 31), avant de commencer l'enregistrement suivant, dans les cas suivants :

- vous avez lu la cassette ;
- vous avez utilisé la fonction EDIT SEARCH.

Signal de protection des droits d'auteur

■ Lors de la lecture

Si la cassette en lecture sur votre caméscope contient des signaux de protection des droits d'auteur, vous ne pouvez pas la copier sur une cassette insérée dans un autre caméscope raccordé à votre caméscope.

■ lors de l'enregistrement (DCR-HC32E/HC33E/HC42E/HC43E)

Vous ne pouvez pas enregistrer sur votre caméscope des logiciels contenant des signaux de protection des droits d'auteur des logiciels. [Copie impossible. Protection droits d'auteurs.] s'affiche sur l'écran LCD ou dans le viseur lorsque vous essayez d'enregistrer un tel logiciel. Votre caméscope ne peut pas enregistrer les signaux de protection des droits d'auteur sur la cassette lorsqu'il enregistre.

Remarques sur l'utilisation

■ Si vous n'utilisez pas votre caméscope pendant une longue période

Retirez la cassette et rangez-la.

■ Pour éviter un effacement accidentel

Faites coulisser l'onglet de protection en écriture de la cassette en position SAVE.

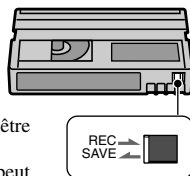

REC : la cassette peut être enregistrée.

SAVE : la cassette ne peut pas être enregistrée (protégée en écriture).

■ Lors de l'étiquetage d'une cassette

Ne collez une étiquette qu'aux emplacements indiqués sur l'illustration suivante, afin de ne pas gêner le fonctionnement de votre caméscope.

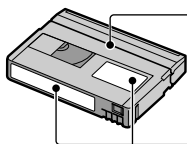

Ne pas coller d'étiquette le long de ce bord.

Emplacement de l'étiquette

■ Après utilisation de la cassette

Rembobinez la cassette jusqu'au début, pour éviter d'endommager l'image ou le son. Vous devez ensuite ranger la cassette dans son boîtier et le mettre en position verticale.

■ Nettoyage du connecteur plaqué or

En règle générale, nettoyez le connecteur plaqué or de la cassette avec un coton-tige toutes les 10 éjections de la cassette environ.

Si le connecteur plaqué or de la cassette est souillé ou poussiéreux, l'indicateur de bande restante risque de ne pas s'afficher correctement.

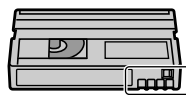

Connecteur plaqué or

A propos du « Memory Stick »

Un « Memory Stick » est un support d'enregistrement compact et léger dont la capacité de stockage de données est supérieure à celle d'une disquette. Ce caméscope permet uniquement l'utilisation de « Memory Stick Duo », dont la taille est environ deux fois plus petite que celle d'un « Memory Stick ». Cependant, même si un type de « Memory Stick Duo » apparaît dans la liste, il est possible qu'il ne fonctionne pas avec votre caméscope.

| Types de « Memory Stick » | Enregistrement/ Lecture |
|--|----------------------------|
| « Memory Stick » | – |
| « Memory Stick Duo » ¹ | ○ |
| « MagicGate Memory Stick » | – |
| « Memory Stick Duo » (MagicGate/Parallel Transfer) ¹ | ○ ^{2,3} |
| « MagicGate Memory Stick Duo » ¹ | ○ ³ |
| « Memory Stick PRO » | – |
| « Memory Stick PRO Duo » ¹ | ○ ^{2,3} |

¹ Un « Memory Stick Duo » est environ deux fois plus petit qu'un « Memory Stick » standard.

² Types de « Memory Stick » acceptant les transferts de données à grande vitesse. La vitesse de transfert des données varie en fonction de l'appareil à utiliser.

³ « MagicGate » est une technologie de protection des droits d'auteur qui enregistre et transfère le contenu dans un format crypté. Notez que les données utilisant la technologie « MagicGate » ne peuvent pas être enregistrées ou lues sur votre caméscope.

- Format d'image fixe : Le caméscope compresse et enregistre les données d'image au format JPEG (Joint Photographic Experts Group). L'extension du fichier est « .JPG ».
- Format de film : Le caméscope compresse et enregistre les données d'image au format MPEG (Moving Picture Experts Group). L'extension du fichier est « .MPG ».
- Noms des fichiers d'images fixes :

- 101-0001 : Ce nom de fichier s'affiche à l'écran de votre caméscope.
- DSC00001.JPG : Ce nom de fichier s'affiche à l'écran de votre ordinateur.
- Noms des fichiers de films :
 - MOV00001 : Ce nom de fichier s'affiche à l'écran de votre caméscope.
 - MOV00001.MPG : Ce nom de fichier s'affiche à l'écran de votre ordinateur.
- Un « Memory Stick Duo » formaté sur un système d'exploitation Windows ou Mac OS n'est pas forcément compatible avec votre caméscope.
- La vitesse de lecture et d'écriture des données peut varier en fonction du « Memory Stick » et du produit compatible « Memory Stick » que vous utilisez.

Sur un « Memory Stick Duo » avec onglet de protection en écriture

Vous pouvez empêcher l'effacement accidentel des images en faisant coulisser l'onglet de protection en écriture du « Memory Stick Duo » en position de protection en écriture à l'aide d'un petit objet pointu.

Le « Memory Stick Duo » fourni avec le DCR-HC33E/HC43E n'est pas doté d'un onglet de protection en écriture.

Remarques sur l'utilisation

Les données d'image peuvent être endommagées dans les cas suivants. Aucune compensation relative aux données d'image endommagées ne sera accordée.

- Si vous éjectez le « Memory Stick Duo », mettez le caméscope hors tension ou retirez la batterie pour la remplacer pendant la lecture ou l'écriture des fichiers d'image sur le « Memory Stick Duo » (alors que le témoin d'accès est allumé ou clignote).
- Si vous utilisez un « Memory Stick Duo » à proximité d'aimants ou de champs magnétiques.

Il est recommandé de faire une copie de sauvegarde des données importantes sur le disque dur d'un ordinateur.

■ Manipulation d'un « Memory Stick »

Gardez à l'esprit les remarques suivantes lorsque vous manipulez un « Memory Stick Duo ».

- Prenez garde de ne pas exercer une force excessive lors de l'écriture sur une zone mémoire d'un « Memory Stick Duo ».
- Ne fixez pas d'étiquette ou similaire sur un « Memory Stick Duo » ou un adaptateur pour Memory Stick Duo.
- Lorsque vous transportez ou rangez un « Memory Stick Duo », rangez-le dans son étui.
- Ne laissez pas d'objets métalliques entrer en contact avec les connecteurs et ne touchez pas ces derniers avec les doigts.
- Ne pliez pas le « Memory Stick Duo », ne le faites pas tomber et ne le soumettez pas à des chocs violents.
- Ne démontez pas le « Memory Stick Duo » et ne modifiez pas sa structure.
- N'exposez pas le « Memory Stick Duo » à l'humidité.
- Tenez le « Memory Stick Duo » hors de portée des enfants. Un enfant risquerait de l'avaler.
- N'insérez pas d'adaptateur pour « Memory Stick Duo » sans « Memory Stick Duo ». Cela pourrait endommager l'appareil.

■ Lieux d'utilisation recommandés

N'utilisez pas et ne conservez pas le « Memory Stick Duo » dans les endroits suivants :

- endroits soumis à des températures très élevées, comme dans un véhicule garé en plein soleil en été ;
- endroits exposés au rayonnement direct du soleil ;
- endroits exposés à une forte humidité ou sujets à des gaz corrosifs.

■ A propos de l'adaptateur pour Memory Stick Duo (fourni avec le DCR-HC33E/HC43E)

Après avoir inséré un « Memory Stick Duo » dans l'adaptateur pour Memory Stick Duo, vous pouvez l'utiliser avec un appareil compatible « Memory Stick » standard.

- Lorsque vous utiliser un « Memory Stick Duo » avec un appareil compatible « Memory Stick », veillez à insérer le « Memory Stick Duo » dans l'adaptateur pour Memory Stick Duo.
- Lors de l'insertion d'un « Memory Stick Duo » dans un adaptateur pour Memory Stick Duo, veillez à insérer le « Memory Stick Duo » dans le bon sens, puis poussez-le jusqu'au fond. Notez qu'une utilisation incorrecte peut endommager l'appareil. Si vous forcez le « Memory Stick Duo » dans la fente pour « Memory Stick Duo » dans le mauvais sens, la fente pour « Memory Stick Duo » risque d'être endommagée.
- N'insérez pas d'adaptateur pour Memory Stick Duo sans « Memory Stick Duo » dans la fente. Ceci pourrait entraîner un problème de fonctionnement.

■ A propos du « Memory Stick PRO Duo »

- La capacité de mémoire maximale d'un « Memory Stick PRO Duo » utilisable sur votre caméscope est de 1 Go.
- Cet appareil ne prend pas en charge le transfert de données à grande vitesse.

Remarques sur la compatibilité des données d'image

- Les fichiers de données d'image enregistrés sur un « Memory Stick Duo » par votre caméscope sont conformes à la norme universelle Design Rule for Camera File System établie par la JEITA (Japan Electronics and Information Technology Industries Association).
- Vous ne pouvez pas lire sur votre caméscope des images fixes enregistrées avec d'autres appareils (DCR-TRV900E or DSC-D700/D770) qui ne sont pas conformes à cette norme universelle. (Ces modèles ne sont pas disponibles dans certains pays et régions.)
- Si vous ne pouvez pas utiliser un « Memory Stick Duo » qui a été utilisé avec d'autres appareils, formatez-le avec votre caméscope (p. 47). Notez cependant que le formatage efface toutes les informations contenues sur le « Memory Stick Duo ».
- Vous ne pourrez peut-être pas revoir les images sur le caméscope :
 - si elles ont été retouchées sur un ordinateur ;
 - si les données d'image ont été enregistrées au moyen d'un autre appareil.



A propos de la batterie

« InfoLITHIUM »

Cet appareil est compatible avec la batterie « InfoLITHIUM » (P series).

Votre caméscope ne peut fonctionner qu'avec une batterie « InfoLITHIUM ».

La batterie « InfoLITHIUM » P series

porte la marque  .

Qu'est-ce qu'une batterie « InfoLITHIUM » ?

Une batterie « InfoLITHIUM » est une batterie aux ions de lithium capable de communiquer des informations relatives aux conditions de fonctionnement entre votre caméscope et un adaptateur/chargeur secteur (en option).

La batterie « InfoLITHIUM » calcule la consommation d'énergie en fonction des conditions d'utilisation de votre caméscope et affiche, en minutes, l'autonomie de la batterie.

Pour charger la batterie

- Veuillez à recharger la batterie avant d'utiliser le caméscope.
- Il est recommandé de charger la batterie à une température ambiante comprise entre 10 °C et 30 °C jusqu'à ce que le témoin CHG (charge) s'éteigne. Si vous chargez la batterie en dehors de cette plage de températures, il se peut que vous ne soyez pas en mesure de la charger correctement.
- Lorsque la recharge est terminée, débranchez le câble de la prise DC IN du caméscope, retirez votre caméscope de la Handycam Station ou retirez la batterie.

Pour utiliser la batterie de façon efficace

- L'efficacité de la batterie diminue lorsque la température ambiante est inférieure ou égale à 10 °C et la durée d'utilisation de la batterie est plus courte. Dans ce cas, effectuez l'une des opérations suivantes pour pouvoir utiliser la batterie plus longtemps.
 - Mettez la batterie dans une de vos poches pour la réchauffer et insérez-la dans le caméscope juste avant de filmer.

– Utilisez une batterie à grande capacité : NP-FP70/FP90 (en option).

- L'emploi fréquent de l'écran LCD ou la lecture, l'avance rapide et le rembobinage répétés entraînent une usure rapide de la batterie. Nous vous recommandons d'utiliser une batterie à grande capacité : NP-FP70/FP90 (en option).
- Veillez à régler le commutateur POWER sur OFF (CHG) lorsque vous n'utilisez pas le caméscope pour enregistrer ou lire des données. La batterie est également sollicitée lorsque le caméscope est en mode de pause d'enregistrement ou de pause de lecture.
- Emportez toujours quelques batteries de rechange pour disposer d'un temps d'enregistrement suffisant (deux à trois fois le temps prévu) et pouvoir faire des essais avant l'enregistrement proprement dit.
- Conservez la batterie à l'abri de l'eau. La batterie n'est pas étanche.

A propos de l'indicateur d'autonomie de la batterie

- Lorsque l'alimentation est coupée alors que le voyant d'autonomie de la batterie indique que la batterie est suffisamment chargée pour pouvoir fonctionner, rechargez de nouveau la batterie entièrement. L'affichage de l'indicateur d'autonomie de la batterie est alors correct. Notez cependant que les valeurs correctes d'autonomie de la batterie ne sont pas restaurées si la batterie est utilisée pendant une longue période à des températures élevées, si elle reste longtemps en pleine charge ou si elle est utilisée fréquemment. Utilisez l'indicateur d'autonomie de la batterie pour avoir une idée approximative du temps de prise de vue.
- La marque , qui indique un niveau de batterie faible, clignote même s'il reste 5 à 10 minutes d'autonomie en fonction des conditions de fonctionnement, de la température ambiante et de l'environnement.

A propos de l'entreposage de la batterie

- Si vous n'utilisez pas la batterie pendant une longue période, chargez-la entièrement et utilisez-la une fois par an sur votre caméscope pour qu'elle fonctionne correctement. Pour entreposer la batterie, retirez-la du caméscope et rangez-la dans un lieu sec et frais.
- Pour décharger complètement la batterie sur votre caméscope, réglez [ARRET AUTO] sur [JAMAIS] dans le menu  (REGL. NORM.) et laissez votre caméscope en veille d'enregistrement de cassette jusqu'à ce qu'il s'éteigne (p. 57).

A propos de la durée de vie de la batterie

- La durée de vie de la batterie est limitée. La capacité de la batterie diminue petit à petit, au fur et à mesure que vous l'utilisez et que le temps passe. Lorsque l'autonomie de la batterie diminue beaucoup, il est probable que la batterie soit usée. Veuillez acheter une nouvelle batterie.
- La durée de vie de chaque batterie varie en fonction de la manière dont elle est rangée et utilisée et de l'environnement dans lequel elle est utilisée.

L'interface DV de cet appareil est une interface DV compatible i.LINK. Cette section décrit la norme i.LINK et ses caractéristiques.

Qu'est-ce que i.LINK ?

i.LINK est une interface série numérique qui permet de transférer des données vidéo et audio numériques et d'autres données vers un autre appareil compatible i.LINK. Vous pouvez aussi commander un autre appareil en utilisant i.LINK. L'appareil compatible i.LINK peut être raccordé avec un câble i.LINK. Cela peut être utile pour l'utilisation et l'échange de données entre différents appareils audio et vidéo numériques.

Lorsque plusieurs appareils compatibles i.LINK sont raccordés en cascade à ce caméscope, il est possible de les contrôler et de transférer des données non seulement avec l'appareil raccordé au caméscope, mais aussi avec d'autres appareils par l'intermédiaire de l'appareil raccordé directement.

Notez cependant que la méthode de fonctionnement diffère parfois selon les fonctions et les spécifications de l'appareil à raccorder. Des manipulations et des transactions de données peuvent également être impossibles à effectuer sur certains appareils raccordés.

- Normalement, un seul appareil peut être raccordé à cet appareil à l'aide du câble i.LINK. Pour relier ce caméscope à un appareil compatible i.LINK muni de deux interfaces DV ou plus, reportez-vous au mode d'emploi de l'appareil à raccorder.
- i.LINK est le terme couramment utilisé pour désigner le bus de transport de données IEEE 1394 de Sony et est une marque commerciale approuvée par de nombreuses sociétés.
- IEEE 1394 est une norme internationale normalisée par l'Institute of Electrical and Electronic Engineers.

A propos du débit en bauds i.LINK

Le débit en bauds i.LINK maximum varie en fonction de l'appareil. Il existe trois types de débit.

S100 (environ 100 Mbit/s*)

S200 (environ 200 Mbit/s)

S400 (environ 400 Mbit/s)

Une liste de débits en bauds est établie dans la section « Spécifications » du mode d'emploi de chaque appareil. Le débit en bauds est également indiqué à côté de l'interface i.LINK de certains appareils.

Le débit maximum en bauds des appareils pour lesquels ce débit n'est pas indiqué (tel que cet appareil) est « S100 ».

Le débit en bauds peut être différent de la valeur indiquée lorsque le caméscope est raccordé à un appareil dont le débit en bauds maximum est différent.

* Que signifie « Mbit/s » ?

Mbps signifie « mégabits par seconde », soit la quantité de données pouvant être envoyées ou reçues en une seconde. Par exemple, un débit en bauds de 100 Mbit/s signifie que 100 mégabits de données peuvent être transmis en une seconde.

Pour utiliser les fonctions i.LINK de cet appareil

Pour plus de détails concernant la façon de procéder à une copie lorsque cet appareil est raccordé à un autre appareil vidéo équipé d'une interface DV, reportez-vous à la page 60.

Cet appareil peut également être raccordé à d'autres appareils compatibles i.LINK (interface DV) fabriqués par Sony (p. ex. les ordinateurs personnels de la gamme VAIO), ainsi qu'à des appareils vidéo. Avant de raccorder cet appareil à un ordinateur, assurez-vous que le logiciel d'application pris en charge par cet appareil est déjà installé sur l'ordinateur.

Certains appareils vidéo compatibles i.LINK, comme les téléviseurs numériques et les lecteurs/graveurs DVD, MICROMV ou HDV ne sont pas compatibles avec les

appareils DV. Avant de raccorder l'autre appareil, vérifiez s'il est compatible ou non avec un appareil DV. Pour plus de détails sur les précautions à prendre et le logiciel d'application compatible, reportez-vous également au mode d'emploi de l'appareil à raccorder.

A propos du câble i.LINK requis

Utilisez le câble i.LINK 4 broches/4 broches de Sony (pour la copie DV).

Précautions et entretien

A propos de l'utilisation et de l'entretien



- N'utilisez pas et ne conservez pas le caméscope et les accessoires dans les emplacements suivants :
 - Dans des endroits extrêmement chauds ou froids. Ne les exposez jamais à des températures supérieures à 60 °C, comme en plein soleil, à proximité d'un chauffage ou dans un véhicule garé au soleil. Ils pourraient ne pas fonctionner correctement ou être déformés.
 - A proximité de forts champs magnétiques ou de vibrations mécaniques, il est possible que le caméscope fonctionne mal.
 - A proximité d'ondes radio ou de radiations fortes, il est possible que le caméscope n'enregistre pas correctement.
 - A proximité des récepteurs AM et du matériel vidéo, il est possible qu'il y ait des parasites.
 - A la plage ou dans des endroits poussiéreux. Si du sable ou de la poussière pénètre dans votre caméscope, il est possible que le caméscope fonctionne mal. Ce problème peut parfois être irréversible.
 - A proximité des fenêtres ou en extérieur, aux endroits où l'écran, le viseur et/ou l'objectif peuvent être exposés au soleil. L'intérieur du viseur ou de l'écran LCD peut être endommagé par les rayons du soleil.
 - Dans des endroits très humides.
- Faites fonctionner le caméscope sur un courant continu de 7,2 V (batterie) ou de 8,4 V (adaptateur secteur).
- Pour le fonctionnement sur secteur ou en courant continu, utilisez les accessoires recommandés dans ce mode d'emploi.
- Ne mouillez pas votre caméscope, par exemple, avec de l'eau de pluie ou de mer. Si votre caméscope est trempé, il est possible qu'il fonctionne mal. Ce problème peut parfois être irréversible.
- Si un solide ou un liquide pénètre dans le caméscope, débranchez le caméscope et faites-le vérifier par votre revendeur Sony avant de continuer à l'utiliser.
- Évitez toute manipulation brusque, tout démontage, toute modification du caméscope, tout choc mécanique et tout impact tel que celui d'un marteau, ne laissez pas tomber l'appareil et ne le piétinez pas. Prenez particulièrement soin de l'objectif.

- Laissez le commutateur POWER réglé sur OFF (CHG) lorsque vous n'utilisez pas votre caméscope.
- N'enveloppez pas le caméscope dans une serviette, par exemple, pendant l'utilisation. Cela pourrait entraîner une surchauffe interne de l'appareil.
- Lorsque vous débranchez le cordon d'alimentation, tirez sur la fiche et non sur le cordon.
- N'abîmez pas le cordon d'alimentation, par exemple en posant un objet lourd dessus.
- Conservez les contacts métalliques propres.
- Conservez la télécommande et la pile bouton hors de la portée des enfants. En cas d'ingestion accidentelle de la pile, consultez immédiatement un médecin.
- Si du liquide électrolytique de la pile a fui :
 - contactez votre centre de service après-vente agréé Sony ;
 - enlevez tout liquide ayant pu être en contact avec la peau ;
 - si du liquide pénètre dans les yeux, lavez-les abondamment avec de l'eau et consultez un médecin.



■ Si vous n'utilisez pas votre caméscope pendant une longue période

- Mettez-le parfois sous tension et faites-le fonctionner, par exemple en lisant des cassettes pendant 3 minutes environ.
- Déchargez entièrement la pile avant de la ranger.

Condensation

Si vous transportez votre caméscope directement d'un endroit froid à un endroit chaud, de la condensation peut se former à l'intérieur du caméscope, sur la surface de la cassette ou sur l'objectif. Dans ce cas, la bande peut adhérer au tambour de têtes et être endommagée ou bien l'appareil risque de ne pas fonctionner correctement. Si l'intérieur de votre caméscope devient humide, le message [ Condensation. Ejectez la cassette.] ou [ Condensation. Eteignez pendant 1 heure.] s'affiche. Si de la condensation se forme sur l'objectif, l'indicateur ne s'affiche pas.

■ Si de la condensation s'est formée

Aucune des fonctions n'est disponible, à l'exception de l'éjection de la cassette. Ejectez la cassette, mettez le caméscope hors tension et laissez-le au repos pendant une heure environ en laissant le couvercle du logement de la cassette ouvert. Votre caméscope peut être de nouveau utilisé si l'indicateur  ou  ne s'affiche pas lorsque le caméscope est remis sous tension.

Si de l'humidité commence à se condenser, le caméscope peut ne pas détecter la condensation. Si cela se produit, il faut parfois attendre dix secondes après l'ouverture du couvercle du logement de la cassette pour que la cassette soit éjectée. Ceci n'a rien d'anormal. Ne refermez pas le couvercle du logement de la cassette avant que la cassette ne soit éjectée.

■ Remarque sur la condensation

De la condensation peut se former lorsque vous transportez votre caméscope d'un endroit froid à un endroit chaud (ou vice versa) ou lorsque vous utilisez votre caméscope dans un endroit humide comme indiqué ci-dessous :

- lorsque vous amenez votre caméscope d'une piste de ski dans une pièce chauffée ;
- lorsque vous transportez votre caméscope d'une pièce ou d'un véhicule climatisé à un endroit très chaud en plein air ;
- lorsque vous utilisez votre caméscope après une bourrasque ou une averse ;
- lorsque vous utilisez votre caméscope dans un endroit très chaud et très humide.

■ Comment prévenir la formation de condensation



Lorsque vous transportez votre caméscope d'un endroit froid à un endroit chaud, placez le caméscope dans un sac plastique et fermez-le complètement. Retirez-le du sac lorsque la température à l'intérieur du sac a atteint la température ambiante (au bout d'environ une heure).

Tête vidéo

- Si la tête vidéo est sale, vous ne pouvez pas filmer normalement ou bien la lecture des images ou des sons est déformée.
- Si vous constatez l'un des problèmes suivants, nettoyez les têtes vidéo pendant 10 secondes avec la cassette de nettoyage DVM-12CLD de Sony (en option).

– Des parasites en forme de mosaïque apparaissent sur l'image en lecture ou l'écran est de couleur bleu.



- Les images en lecture ne bougent pas.
- Les images en lecture ne s'affichent pas ou le son est interrompu.
-  Tête vidéo sale. Utiliser cassette de nettoyage.] s'affiche à l'écran pendant l'enregistrement.
-  Tête vidéo sale. Utilisez cassette de nettoyage.] s'affiche à l'écran pendant la lecture.
- La tête vidéo s'use au bout d'une période d'utilisation prolongée. Si vous ne parvenez pas à obtenir une image claire, même après avoir utilisé une cassette de nettoyage, cela peut venir du fait que la tête vidéo est usée. Contactez votre revendeur Sony ou un centre de service après-vente Sony agréé afin de faire remplacer la tête vidéo.

L'écran LCD

- N'exercez pas une pression excessive sur l'écran LCD, car cela pourrait l'endommager.
- Si vous utilisez le caméscope dans un endroit froid, une image rémanente peut apparaître sur l'écran LCD. Ceci n'a rien d'anormal.
- Quand vous utilisez le caméscope, l'arrière de l'écran LCD peut devenir chaud. Ceci n'a rien d'anormal.

■ Pour nettoyer l'écran LCD

Il est conseillé d'utiliser un chiffon doux pour nettoyer l'écran LCD s'il est couvert de traces de doigts ou de poussière. Lorsque vous utilisez le kit de nettoyage LCD (en option), n'appliquez pas de liquide de nettoyage directement sur l'écran LCD. Utilisez un chiffon imbibé de liquide.

■ Réglage de l'écran LCD (ETALONNAGE)

Les touches de l'écran tactile peuvent ne pas fonctionner correctement. Dans ce cas, suivez la procédure ci-dessous. Il est conseillé de raccorder votre caméscope ou la Handycam Station à la prise murale à l'aide de l'adaptateur secteur fourni lors du fonctionnement du caméscope.

- ① Faites glisser le commutateur POWER vers le bas pour allumer le témoin PLAY/EDIT.
- ② Débranchez les câbles autres que celui de l'adaptateur secteur de votre caméscope ou de la Handycam Station, puis éjectez la cassette et le « Memory Stick Duo » de votre caméscope.
- ③ Appuyez sur [P-MENU] → [MENU] →  (REGL.NORM.) → [ETALONNAGE] → [OK].

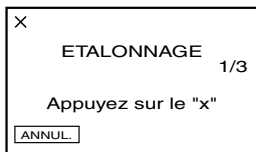

- ④ Appuyez sur le « x » affiché à l'écran avec le coin du « Memory Stick Duo » fourni ou autre. La position du « x » change. Pour annuler, appuyez sur [ANNUL.].

Si vous n'avez pas appuyé au bon endroit, recommencez à partir de l'étape ④.

- Vous ne pouvez pas effectuer l'étalonnage de l'écran LCD s'il est pivoté.
- Vous pouvez également étalonner l'écran en suivant la procédure ci-dessous.
 - 1 Faites coulisser le commutateur POWER sur OFF (CHG).
 - 2 Effectuez l'étape ②.
 - 3 Faites glisser le commutateur POWER à plusieurs reprises pour sélectionner le mode PLAY/EDIT en appuyant simultanément sur la touche DISP/BATT INFO de votre caméscope, puis maintenez enfoncée la touche DISP/BATT INFO pendant 5 secondes environ.
 - 4 Effectuez l'étape ④.

Manipulation du boîtier

- Si le boîtier est sale, nettoyez le caméscope avec un chiffon doux légèrement humidifié d'eau, puis essuyez-le avec un chiffon doux et sec.
- Afin de ne pas abîmer la surface, évitez d'utiliser les produits suivants.
 - N'utilisez pas de solvants tels que des diluants, de l'essence, de l'alcool, des chiffons imbibés de produits nettoyants ou des produits volatils tels que de l'insecticide.
 - Ne manipulez pas les substances ci-dessus à mains nues.
 - Ne laissez pas le boîtier en contact avec des objets en caoutchouc ou en vinyle pendant une longue période.

A propos de l'entretien et du rangement de l'objectif

- Essayez la surface de l'objectif avec un chiffon doux dans les cas suivants :
 - lorsqu'il y a des traces de doigts sur la surface de l'objectif ;
 - lorsque vous utilisez le caméscope dans des lieux chauds ou humides ;
 - lorsque l'objectif est exposé à de l'air salé, comme au bord de la mer.
- Rangez l'objectif dans un lieu bien aéré, à l'abri de la poussière et de la saleté.
- Pour éviter l'apparition de moisissures, nettoyez régulièrement l'objectif comme indiqué ci-dessus. Il est recommandé de faire fonctionner votre caméscope environ une fois par mois pour le conserver longtemps dans un état de fonctionnement optimal.

Pour charger la batterie rechargeable intégrée

Votre caméscope est équipé d'une batterie rechargeable intégrée permettant de conserver en mémoire la date, l'heure et d'autres réglages, même lorsque le commutateur POWER est réglé sur OFF (CHG). La batterie rechargeable intégrée est toujours chargée lorsque vous utilisez votre caméscope, mais elle se décharge peu à peu si vous ne l'utilisez pas. Elle est complètement déchargée au bout d'environ **3 mois** si vous n'utilisez pas du tout votre caméscope pendant cette

Précautions et entretien (Suite à la page suivante)

période. Néanmoins, même si la batterie rechargeable intégrée n'est pas chargée, le fonctionnement du caméscope n'est pas affecté si vous n'enregistrez pas la date.

■ Procédures

Branchez votre caméscope sur une prise murale avec l'adaptateur secteur fourni ou la Handycam Station et laissez votre caméscope se charger pendant plus de 24 heures avec le commutateur POWER réglé sur OFF (CHG).

Pour changer la pile de la télécommande

- ① Tout en appuyant sur le loquet, insérez l'ongle dans la fente pour ouvrir le couvercle du logement de la pile.
- ② Placez une nouvelle pile avec le pôle + orienté vers le haut.
- ③ Réinsérez le logement de la pile dans la télécommande jusqu'à ce qu'il s'encliquette.

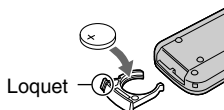

AVERTISSEMENT

La pile peut exploser si vous ne la manipulez pas avec soin. Ne rechargez pas la pile, ne la démontez et ne la jetez pas au feu.

Attention

Danger d'explosion si la pile n'est pas remplacée correctement. Remplacez-la uniquement par une pile du même type ou d'un type équivalent recommandé par le fabricant.

Suivez les instructions du fabricant pour vous débarrasser des piles usagées.

- La télécommande fonctionne avec une pile bouton au lithium (CR2025). N'utilisez pas de piles autres que celles de type CR2025.

- Lorsque la pile au lithium devient faible, le rayon de fonctionnement de la télécommande peut être réduit ou cette dernière peut ne pas fonctionner correctement. Dans ce cas, remplacez la pile par une pile au lithium Sony de type CR2025. L'utilisation d'une pile d'un type différent peut entraîner des risques d'incendie ou d'explosion.

Utilisation de la sangle comme dragonne

Ceci est utile pour transporter votre caméscope.

- 1 Ouvrez le crochet et l'attache de la bouche du coussinet ① et retirez ce dernier de l'anneau ②.

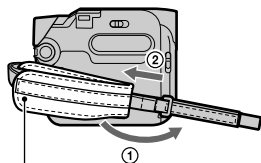

Coussinet

- 2 Faites glisser le coussinet complètement à droite ①, puis fermez de nouveau l'attache de la boucle ②.

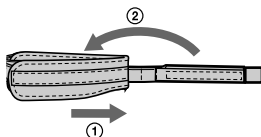

- 3 Utilisez la sangle comme une dragonne comme illustré.

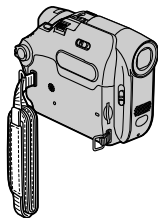

Fixation de la bandoulière

Vous pouvez fixer la bandoulière au crochet prévu à cet effet.

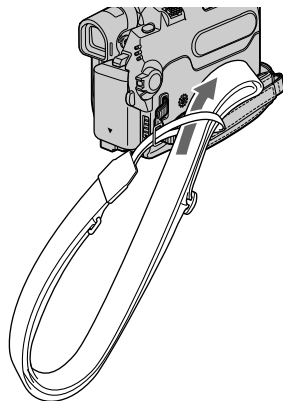

Spécifications

Système

| | |
|---|---|
| Système d'enregistrement vidéo | 2 têtes rotatives, système de balayage hélicoïdal |
| Système d'enregistrement d'images fixes | Exif Ver. 2.2*1 |
| Système d'enregistrement audio | Têtes rotatives, système PCM Quantification : 12 bits (Fs 32 kHz, stéréo 1, stéréo 2), 16 bits (Fs 48 kHz, stéréo) |
| Signal vidéo | PAL couleur, normes CCIR |
| Cassette utilisable | Cassette Mini-DV portant la marque  imprimée |
| Vitesse de la bande | SP : environ 18,81 mm/s LP : environ 12,56 mm/s |
| Durée d'enregistrement/de lecture | SP : 60 min LP : 90 min (avec une cassette DVM60) |
| Durée d'avance rapide/de rembobinage | environ 2 min 40 s (avec une cassette DVM60) |
| Viseur | Viseur électrique DCR-HC32E/HC33E/HC39E : noir et blanc DCR-HC42E/HC43E : d'image couleur |
| Dispositif | DCR-HC32E/HC33E : CCD (dispositif à couplage de charge) de 3 mm (type 1/6) Total : environ 800 000 pixels Effectifs (image fixe) : environ 400 000 pixels Effectifs (film) : environ 400 000 pixels DCR-HC39E/HC42E/HC43E : CCD (dispositif à couplage de charge) de 3,27 mm (type 1/5,5) Total : environ 1 070 000 pixels Effectifs (image fixe) : environ 1 000 000 pixels Effectifs (film) : environ 690 000 pixels |

Objectif

| | |
|--------------------------|--|
| Objectif | Carl Zeiss Vario-Tessar Objectif à zoom électrique combiné Diamètre du filtre : 25 mm DCR-HC32E/HC33E : 20 × (optique), 800 × (numérique) F = 1,8 - 3,1 DCR-HC39E/HC42E/HC43E : 12 × (optique), 480 × (numérique) F = 1,8 - 2,5 |
| Longueur focale | DCR-HC32E/HC33E : f = 2,3 - 46 mm Converti en appareil photo 35 mm En mode CAMERA-TAPE : 44 ~ 880 mm En mode CAMERA-MEMORY : 44 ~ 880 mm DCR-HC39E/HC42E/HC43E : f = 3,0 - 36 mm Converti en appareil photo 35 mm : En mode CAMERA-TAPE : Mode 16:9*2 : 46 ~ 628,5 mm Mode 4:3 : 40 ~ 480 mm En mode CAMERA-MEMORY : Mode 4:3 : 48 ~ 576 mm Mode 16:9 : 43,6 ~ 523,2 mm |
| Température des couleurs | [AUTO], [UNE PRES.], [INTERIEUR] (3 200 K), [EXTERIEUR] (5 800 K) |
| Eclairage minimal | DCR-HC32E/HC33E : 5 lx (lux) (F 1,8) 0 lx (lux) (avec la fonction NightShot plus)*3 DCR-HC39E/HC42E/HC43E : 7 lx (lux) (F 1,8) 0 lx (lux) (avec la fonction NightShot plus)*3 |

*1 « Exif » est un format de fichier pour les images fixes, établi par la JEITA (Japan Electronics and Information Technology Industries Association). Les fichiers enregistrés dans ce format peuvent contenir des informations supplémentaires, telles que les informations relatives au réglage de votre caméscope au moment de l'enregistrement.

*2 En mode 16:9, les valeurs de la longueur focale sont les valeurs effectives résultant du nombre de pixels en mode grand angle.

*3 Les sujets invisibles dans l'obscurité peuvent être filmés avec l'éclairage infrarouge.

Connecteurs d'entrée et de sortie

DCR-HC32E/HC33E/HC42E/HC43E :

| | |
|---------------------------|--|
| Entrée/Sortie audio/vidéo | Connecteur à 10 broches Commutateur automatique d'entrée/de sortie Signal vidéo : 1 Vc-c, 75 Ω (ohms), asymétrique Signal de luminance : 1 Vc-c, 75 Ω (ohms), asymétrique Signal de chrominance : 0,3 Vc-c, 75 Ω (ohms), asymétrique Signal audio : 327 mV (impédance de sortie supérieure à 47 kΩ (kilohms)), impédance d'entrée supérieure à 47 kΩ (kilohms), impédance de sortie inférieure à 2,2 kΩ (kilohms) |
| Prise LANC | Mini-prise stéréo (Ø 2,5 mm) |

DCR-HC39E :

| | |
|--------------------|---|
| Sortie audio/vidéo | Connecteur à 10 broches Signal vidéo : 1 Vc-c, 75 Ω (ohms), asymétrique Signal de luminance : 1 Vc-c, 75 Ω (ohms), asymétrique Signal de chrominance : 0,3 Vc-c, 75 Ω (ohms), asymétrique Signal audio : 327 mV (impédance de sortie supérieure à 47 kΩ (kilohms)), impédance de sortie inférieure à 2,2 kΩ (kilohms) |
| Prise LANC | Mini-prise stéréo (Ø 2,5 mm) |

Ecran LCD

| | |
|------------------------|---|
| Image | DCR-HC32E/HC33E : 6,2 cm (type 2,5) DCR-HC39E/HC42E/HC43E : 6,9 cm (type 2,7, format 16:9) |
| Nombre total de points | 123 200 (560 × 220) |

Généralités

| | |
|---------------------------------|--|
| Alimentation | 7,2 V CC (batterie) 8,4 V CC (adaptateur secteur) |
| Consommation électrique moyenne | DCR-HC32E/HC33E : Pendant l'enregistrement avec le viseur 2,1 W Pendant l'enregistrement avec l'écran LCD 2,5 W Pendant l'enregistrement avec le viseur et l'écran LCD 2,6 W DCR-HC39E/HC42E/HC43E : Pendant l'enregistrement avec le viseur 2,5 W Pendant l'enregistrement avec l'écran LCD 2,9 W Pendant l'enregistrement avec le viseur et l'écran LCD 3,1 W |
| Température de fonctionnement | 0 °C à 40 °C |
| Température d'entreposage | -20 °C à +60 °C |
| Dimensions (approximatives) | 54,7 × 90 × 111,7 mm (l/h/p) |
| Poids (approximatif) | DCR-HC32E/HC33E : 400 g appareil principal seulement 460 g avec la batterie rechargeable NP-FP30 et une cassette DVM60. DCR-HC39E/HC42E/HC43E : 410 g appareil principal seulement 470 g avec la batterie rechargeable NP-FP50 et une cassette DVM60. |
| Accessoires fournis | Voir page 8. |

Spécifications (Suite à la page suivante)

Handycam Station DCRA-C121 (DCR-HC32E/HC33E/HC42E/HC43E)

| | |
|---------------------------|--|
| Entrée/Sortie audio/vidéo | Connecteur à 10 broches Commutateur automatique d'entrée/de sortie Signal vidéo : 1 Vc-c, 75 Ω (ohms), asymétrique Signal de luminance : 1 Vc-c, 75 Ω (ohms), asymétrique Signal de chrominance : 0,3 Vc-c, 75 Ω (ohms), asymétrique Signal audio : 327 mV, (à une impédance de sortie supérieure à 47 k Ω (kilohms)), impédance d'entrée supérieure à 47 k Ω (kilohms), impédance de sortie inférieure à 2,2 k Ω (kilohms) |
|---------------------------|--|

Prise USB Mini B

Entrée/sortie DV Connecteur à 4 broches

DCRA-C123 (DCR-HC39E)

| | |
|--------------------|---|
| Sortie audio/vidéo | Connecteur à 10 broches Signal vidéo : 1 Vc-c, 75 Ω (ohms), asymétrique Signal de luminance : 1 Vc-c, 75 Ω (ohms), asymétrique Signal de chrominance : 0,3 Vc-c, 75 Ω (ohms), asymétrique Signal audio : 327 mV, (à une impédance de sortie supérieure à 47 k Ω (kilohms)), impédance de sortie inférieure à 2,2 k Ω (kilohms) |
|--------------------|---|

Prise USB Mini B

Sortie DV Connecteur à 4 broches

Adaptateur secteur AC-L25A/L25B

| | |
|-------------------------------|--------------------------|
| Alimentation | 100 à 240 V CA, 50/60 Hz |
| Consommation de courant | 0,35 à 0,18 A |
| Puissance consommée | 18 W |
| Tension de sortie | 8,4 V CC* |
| Température de fonctionnement | 0 °C à 40 °C |

Température d'entreposage -20 °C à +60 °C

Dimensions (approximatives) 56 x 31 x 100 mm (l/h/p) parties saillantes non comprises

Poids (approximatif) 190 g cordon d'alimentation non compris

* Pour d'autres spécifications, reportez-vous à l'étiquette figurant sur l'adaptateur secteur.

Batterie rechargeable NP-FP30 (DCR-HC32E/HC33E)

Tension de sortie maximale 8,4 V CC

Tension de sortie 7,2 V CC

Capacité 3,6 Wh (500 mAh)

Dimensions (approximatives) 31,8 x 18,5 x 45,0 mm (l/h/p)

Poids (approximatif) 40 g

Température de fonctionnement 0 °C à 40 °C

Type Lithium-ion

NP-FP50 (DCR-HC39E/HC42E/HC43E)

Tension de sortie maximale 8,4 V CC

Tension de sortie 7,2 V CC

Capacité 4,9 Wh (680 mAh)

Dimensions (approximatives) 31,8 x 18,5 x 45,0 mm (l/h/p)

Poids (approximatif) 40 g

Température de fonctionnement 0 °C à 40 °C

Type Lithium-ion

La conception et les spécifications sont sujettes à modifications sans préavis.

Différences entre les modèles

| DCR-HC | 32E/33E/42E/43E | 39E |
|--------------|-----------------|-----|
| Prise A/V | IN/OUT | OUT |
| Interface DV | IN/OUT | OUT |

Index

A

- A/V SORT.DV 55
- Accès direct à la fonction « Click to DVD » Voir Click to DVD
- Active Interface Shoe 71
- Adaptateur pour Memory Stick Duo 111
- Adaptateur secteur 8
- Aide 73
- AR-PL VISEUR (Luminosité du viseur) 55
- ARRET AUTO (Arrêt automatique) 57
- Autonomie de la batterie 28

B

- BACK LIGHT 25, 91
- Balayage par saut 23
- BAL BLANCS (Balance des blancs) 41
- Bande Voir Cassette
- Batterie
 - Autonomie de la batterie 26
 - Batterie 8
 - BATT INFO (informations sur la batterie) 26
- Batterie « InfoLITHIUM » 112
- Batterie rechargeable Voir Batterie
- BIP 57
- Bip de confirmation des opérations Voir BIP
- Boutons de commande vidéo 29
- Bouton d'image précédente/suivante 29
- Bouton d'affichage de l'écran d'index 29
- Bouton de sélection de la lecture de la cassette 29

- Bouton de suppression de l'image 29
- Bouton Menu personnel 28

C

- Câble de raccordement audio et vidéo (A/V) 34, 60, 65, 83
- Câble i.LINK 60, 80, 83
- Câble S-VIDEO 34
- Capacité d'enregistrement ... 28
 - Cassette 28
 - Memory Stick 28
- Capteur de télécommande 26
- Cassette 17, 109
 - Insertion/Ejection 17
- CD-ROM 72
- Charge complète 10
- CHEVAUCH 49
- Click to DVD 80
- Code d'auto-diagnostic 103
- CODE DONNEES 56
- Code temporel 28
- COLOR SLOW S (Color Slow Shutter) 44, 95
- Comment tenir le caméscope 13
- Commutateur (USB) ON/OFF 71
- Commutateur LENS COVER 13
- Commutateur POWER 13
- Compensation du contre-jour 91
- Compteur de bande 28
- Condensation 115
- Configuration système requise 73
- Connecteur d'interface 71
- Copie 61
- Cordon d'alimentation 8
- COULEUR LCD 55
- Couvercle 17
- CREPUSCULE 40

- CTRL.COP.AUD (Copie audio) 53

D

- DATE/HEURE 56
- DATE SEARCH 33
- DIAPORAMA 50
- DIF. EXPO. (Bracketing) 45
- DON.CAMES. 56
- DOSS.LECT. (Dossier de lecture) 48
- Dossier
 - DOSS.LECT. (Dossier de lecture) 48
 - DOSSIER ENR. (Dossier d'enregistrement) 48
 - NOUV.DOSS. 48
- DOSSIER ENR. (Dossier d'enregistrement) 48
- Dragonne 119
- Droits d'auteur 79
- Durée de lecture 11
- Durée de prise de vue 47
- D. EFFECT (Digital effect) 95

E

- Easy Handycam 20
- EA PROG 40, 94
- ECL.P.V.N. (NightShot Light) 43
- Ecran d'index 23
- Ecran LCD 14
- Ecran tactile 15
- EDIT SEARCH 31
- EFFET BALAI 49
- EFFET ILLUS. 51
- EFFET NUM. (Effet numérique) 50
- EFFET SPEC. (Effet d'image) 51

| | |
|--|--------|
| END SEARCH/EDIT SEARCH/Commutateur d'écran et vérificateur d'enregistrement | 28 |
| ENR.INT.REG. (Enregistrement d'une cassette par intervalles réguliers)..... | 51 |
| ENREG. (Commande d'enregistrement) | 63 |
| ENREG.CONT | 45 |
| ENTREE VIDEO | 55 |
| ÉQUIL.BLANC | 49 |
| ÉQUIL.NOIR | 49 |
| ERASE Images | 67 |
| SUPPR.TOUT | 47 |
| Etalonnage | 117 |
| Etiquette | 109 |
| EXPOSITION | 41, 94 |
| EXTERIEUR | 41 |

F

| | |
|--|---------|
| FADER | 95 |
| Fente pour « Memory Stick Duo » | 17 |
| Feuille de protection | 32 |
| Fiche DC | 9 |
| Film Format de film | 110 |
| MODE ENR. (Mode d'enregistrement) | 54 |
| FILM MPEG AX | 22 |
| FILM RETRO | 51, 95 |
| FLASH (Mouvement de flash) | 50 |
| fonction de conversion du signal | 83 |
| FONDU | 49, 95 |
| FONDU MOS. | 49 |
| FONDU POINT | 49 |
| FORMATER | 47, 110 |
| Format d'image | 19 |
| Format de compression | 110 |

| | |
|-------------------|----|
| FORMAT FILM | 47 |
| FORMAT TV | 34 |

G

| | |
|---|--------|
| GD ECRAN | 55 |
| GD ECRAN VF (Affichage viseur large) | 55 |
| Grand angle | 24 |
| GRAND ECRAN | 19 |
| GRAVER DVD | 53 |
| GRAVER VCD | 53 |
| Guide d'affichage | 15 |
| Guide de mise en route | 72, 78 |

H

| | |
|------------------------|----|
| Handycam Station | 8 |
| Haut-parleur | 26 |
| HAUTE | 46 |
| HEURE UNIV | 58 |

I

| | |
|--|--------|
| i.LINK | 113 |
| Îcône Voir Indicateurs de l'écran | |
| IMAGE FIXE | 45 |
| Image fixe Format d'image fixe | 110 |
| Qualité | 46 |
| Taille d'image | 46 |
| Impression | 69 |
| Indicateurs de l'écran | 28 |
| Indicateurs d'avertissement | 103 |
| installation | 75 |
| Interface DV | 60, 80 |
| INTERIEUR | 41 |

J

| | |
|------------|-----|
| JPEG | 110 |
|------------|-----|

L

| | |
|---|----|
| LANGUAGE | 58 |
| LEC.VIT.V (Lecture à vitesses variées) | 53 |
| Lecture | 23 |
| Au ralenti | 53 |
| En vitesse double | 53 |
| Image par image | 53 |
| Rembobinage | 53 |
| Lecture au ralenti | 53 |
| Lecture en transit USB | 56 |
| Lecture en vitesse double | 53 |
| Lecture image par image | 53 |
| Lecture inversée | 53 |
| Levier OPEN/EJECT | 17 |
| Logiciel | 75 |
| LP (Lecture longue) | 54 |
| LUMI.LCD | 55 |
| LUMI- NANCE (Touche de luminance) | 50 |

M

| | |
|--|--------|
| Macintosh | 74, 77 |
| Manette de réglage de l'oculaire | 14 |
| Marque commerciale | 127 |
| Marque d'impression | 68 |
| MEL.AUDIO | 54, 67 |
| « Memory Stick » | 110 |
| « Memory Stick Duo » | 17 |
| Durée de prise de vue ... | 47 |
| FORMATER | 47 |
| Insertion/Ejection | 17 |
| Nombre d'images pouvant être enregistrées | 46 |
| Onglet de protection en écriture | 110 |
| Menu | 36 |
| Menu APPLI.IMAGE ... | 49 |
| Menu HEURE/LANGU. | 58 |

| | |
|---|--------|
| Menu MONTER&LIRE | 53 |
| Menu personnel | 58 |
| Menu REGL.CAMES... .. | 40 |
| Menu REGL.MEM. | 45 |
| Menu REGL.NORM. ... | 54 |
| Options de menu | 38 |
| Utilisation du menu | 36 |
| Menu APPLI.IMAGE (Menu d'application des images) | 49 |
| Menu HEURE/LANGU. | 58 |
| Menu MONTER&LIRE | 53 |
| Menu personnel | 36, 58 |
| Ajouter | 58 |
| Personnaliser | 58 |
| Réinitialiser | 59 |
| Supprimer | 59 |
| Trier | 59 |
| Menu REGL.CAMES. | 40 |
| Menu REGL.MEM. | 45 |
| Menu REGL.NORM. | 54 |
| Messages d'avertissement | 103 |
| MIC.EX.SURND (microphone surround externe) | 54 |
| Micro intégré | 26 |
| MISE AU PT. | 42, 91 |
| MISE PT CEN. | 42, 94 |
| MODE AUDIO | 54 |
| MODE DEMO | 52, 85 |
| MODE ENR. (Mode d'enregistrement) | 54 |
| MODE FLASH | 43 |
| Mode miroir | 25 |
| MONOTONE | 49 |
| MOSAIQUE | 51 |
| MPEG | 110 |
| MULTI-SON | 54 |

N

| | |
|--|----|
| N° FICHER (Numéro de fichier) | 48 |
|--|----|

| | |
|--|-----|
| NEGATIF | 51 |
| NightShot plus | 24 |
| NIGHTSHOT PLUS commutateur | 24 |
| NIV.CTJR LCD (rétroéclairage LCD) | 55 |
| NIV.FLASH | 43 |
| NOIR&BLANC | 51 |
| Nombre d'images pouvant être enregistrées | 46 |
| NORMAL | 45 |
| NOUV.DOSS. | 48 |
| NTSC | 108 |

O

| | |
|---|----------|
| OBT. LENT (Obturbateur lent) | 51 |
| OBTUR.AUTO | 42 |
| Onglet de protection en écriture | 109, 110 |
| Ordinateur | 75 |

P

| | |
|---|---------|
| P-MENU Voir Menu personnel | |
| PAL | 93, 108 |
| Panneau LCD | 14 |
| COULEUR LCD | 55 |
| LUMI.LCD | 55 |
| NIV.CTJR LCD | 55 |
| PASTEL | 51 |
| PAYSAGE | 40 |
| PB zoom | 25 |
| PHOTO INTERV (Enregistrement photo par intervalles) | 52 |
| PictBridge | 69 |
| Picture Package | 75 |
| Pile au lithium | 118 |
| Pile bouton au lithium | 118 |
| PLAGE&SKI | 40 |
| PORTRAIT (Portrait doux) | 40 |

| | |
|-----------------------------|-----------|
| Port infrarouge | 24 |
| Précautions | 115 |
| Préparation | 8, 75, 78 |
| Prise | 71 |
| Prise DC IN | 9 |
| Prise de courant | 9 |
| Prise LANC | 71 |
| Prise S-VIDEO | 34 |
| Prise USB | 71 |
| PROGRAM AE | 94 |
| PROJ. | 40 |
| Protection de l'image | 68 |

Q

| | |
|------------------------------------|----|
| Qualité d'image (QUALITE) | 46 |
|------------------------------------|----|

R

| | |
|---|--------|
| Raccordement | |
| Magnétoscopes | 34, 60 |
| Ordinateur | 72 |
| Téléviseur | 34, 60 |
| RECH.DE FIN | 31, 53 |
| Recharge de la batterie | 9 |
| Batterie | 9 |
| Batterie rechargeable intégrée | 117 |
| Recherche d'image | 23 |
| Recherche du point de départ | 31 |
| REC REVIEW | 31 |
| REC START/STOP | 22 |
| REGL.FLASH | 43 |
| REGL.HORLOGE | 58 |
| REGL.LCD/VIS | 54 |
| Réglage de l'exposition | 25 |
| REGL.HORLOGE | 16 |
| Réglage de la date et de l'heure | 16 |
| Réinitialisation (RESET) | 26 |
| RESTANT | 57 |

| | |
|-------------------------------------|----|
| RETARDATEUR | 44 |
| Rétroéclairage de l'écran LCD | 87 |
| ROTAT.MENU | 57 |

S

| | |
|--|--------|
| Sangle..... | 119 |
| SEPIA | 51 |
| Son principal | 54 |
| Son secondaire | 54 |
| SORTIE AFF..... | 57 |
| SP (Lecture standard)..... | 54 |
| Spécifications | 120 |
| SPORTS (Cours de sport) | 40 |
| SPOTMETRE (Spotmètre flexible) | 40 |
| STANDARD | 46 |
| Standards de télévision couleur | 108 |
| STEADYSHOT..... | 45, 91 |
| STILL..... | 50 |
| SUPER NSPLUS (Super Nightshot plus)..... | 43, 95 |
| Support technique et utilisateur Pixela..... | 79 |
| SUPPR.TOUT | 47 |
| Supprimer une image | 67 |

T

| | |
|-----------------------------------|--------|
| Taille d'image (TAILLE) | 46 |
| Film..... | 47 |
| Image fixe | 46 |
| TELECOMMANDE | 57 |
| Télécommande..... | 32 |
| Téléobjectif | 24 |
| Téléviseur..... | 34, 60 |
| TELE MACRO | 42 |
| Témoin CHG (charge) | 10 |
| Témoin d'accès | 17 |
| Témoin REC (enregistrement) | 26 |
| Temps de charge..... | 11 |

| | |
|------------------------------|--------|
| Tête vidéo..... | 116 |
| Touche de vérification..... | 28 |
| Touche DISP/BATT INFO... .. | 26 |
| Touche EASY | 20 |
| Touche PHOTO..... | 22, 32 |
| Touche RESET..... | 26 |
| Touche ZERO SET MEMORY | 32 |
| TRAINÉE | 51 |
| Transmetteur | 32 |
| Trépié | 25 |

U

| | |
|--|-----|
| UNE PRES..... | 41 |
| USB-CAMERA | 56 |
| USB-STD..... | 56 |
| USB-PLY/EDT (Lecture/Édition USB)..... | 56 |
| Utilisation à l'étranger | 108 |

V

| | |
|--------------------|----|
| Visueur | 14 |
| Luminosité..... | 55 |
| Volume | 23 |
| VOY.TOURNAGE | 57 |



W

| | |
|-------------------|--------|
| WIDE SELECT | 19, 45 |
| Windows | 73, 75 |

Z

| | |
|-----------------------|--------|
| ZERO SET MEMORY | 32 |
| Zoom..... | 24 |
| ZOOM NUM. | 44, 91 |

A propos des marques commerciales

- « Memory Stick », «  », « Memory Stick Duo », « **MEMORY STICK DUO** », « Memory Stick PRO Duo », « **MEMORY STICK PRO DUO** », « MagicGate », « **MAGIC GATE** », « MagicGate Memory Stick » et « MagicGate Memory Stick Duo » sont des marques commerciales ou des marques déposées de Sony Corporation.
- « InfoLITHIUM » est une marque commerciale de Sony Corporation.
- i.LINK et  sont des marques commerciales de Sony Corporation.
- Picture Package est une marque commerciale de Sony Corporation.
- Mini  Digital Video Cassette est une marque commerciale.
- Microsoft, Windows et Windows Media sont des marques commerciales ou déposées de Microsoft Corporation aux Etats-Unis et/ou dans d'autres pays et régions.
- iMac, iBook, Macintosh, Mac OS, PowerBook et PowerMac sont des marques commerciales d'Apple Computer, Inc. aux Etats-Unis et/ou dans d'autres pays et régions.
- eMac est une marque commerciale d'Apple Computer, Inc.

- QuickTime et le logo QuickTime sont des marques commerciales d'Apple Computer, Inc.
- Roxio est une marque déposée de Roxio, Inc.
- Toast est une marque commerciale de Roxio, Inc.
- Windows Media Player est une marque commerciale de Microsoft Corporation.
- Macromedia et Macromedia Flash Player sont des marques commerciales ou déposées de Macromedia, Inc. aux Etats-Unis et/ou dans d'autres pays et régions.
- Pentium est une marque commerciale ou déposée d'Intel Corporation.

Tous les autres noms de produits cités dans le présent document peuvent être des marques commerciales ou déposées de leurs sociétés respectives. Par ailleurs, les indications TM et « ® » ne sont pas employées chaque fois qu'une marque est citée dans le présent mode d'emploi.