



→ 4.3" TOUCH-SCREEN → EUROPE NAVIGATION →
→ LANE INFO → TURN-BY-TURN → ROUTE LIST →

Becker Traffic Assist Z 098/Z 099

 **BECKER**

Istruzioni per l'uso

	Indice	2	Panoramica di Traffic Assist	12	Nozioni base sullo schermo a	
→ D	Avvertenze per la sicurezza	5	Operazioni generali	15	contatto	23
→ GB	Il Traffic Assist	7	Manutenzione e cura	15	Uso	23
→ F	Impiego	7	Dichiarazione di qualità per le batterie	16	Calibrazione	23
	Navigazione	7	Dichiarazione di qualità del display	16	Nozioni base sui menu	23
→ I	Disimballaggio del		Messa in funzione	16	Il Menu principale	23
	Traffic Assist	7	Alimentazione elettrica	16	Inserimenti mediante il menu di	
	Controllo della fornitura	7	Alimentazione tramite accumulatori	17	inserimento	24
	<i>Fornitura</i>	8	Collegamento per accendisigari	17	<i>Inserire caratteri</i>	24
→ E	In caso di reclami	8	Collegamento alla presa	18	<i>Sfogliare nelle liste</i>	24
→ P	Trattamento dell'imballaggio	8	<i>Approntamento dell'alimentazione</i>		<i>Caratteri speciali e vocali alterate</i>	25
→ NL	Descrizione dell'apparecchio	8	<i>di corrente</i>	18	<i>Altri set di caratteri</i>	25
	Traffic Assist - Apparecchio base	9	Antenna TMC*	18	<i>Immissione di numeri</i>	26
	Cavo di alimentazione elettrica		Antenna GPS	18	<i>Passaggio da lettere maiuscole e</i>	
→ DK	attraverso l'accendisigari	9	Collegamento di un'antenna esterna	19	<i>minuscole</i>	26
	Accumulatore	9	Memory card	19	<i>Cancellare caratteri</i>	26
→ S	Cavo di collegamento USB	9	Inserimento della memory card	19	<i>Aggiungere uno spazio</i>	26
	Supporto	9	Espulsione della memory card	19	Il tasto Becker	27
→ N	Accessori	10	Supporto	20	Trasferimento dei file	27
	Presa di rete	10	Applicazione del supporto	20	Programma di installazione	27
→ FIN	<i>Antenna GPS esterna</i>	10	<i>Sul parabrezza</i>	21	Trasferimento con interfaccia USB	27
	<i>Cuffia</i>	10	Regolazione del supporto		Trasferimento delle cartine	28
→ TR	Avvertenze sulla documentazione	10	dell'apparecchio	21	In caso di anomalie	28
→ GR	Quick Start Guide	10	Montaggio del Traffic Assist	21		
	Istruzioni per l'uso	10	Rimozione del Traffic Assist	21		
→ PL	Registrazione	11	Accensione/spegnimento del			
	Riparazioni	11	Traffic Assist	21		
→ CZ	Emissioni e smaltimento	11	Inserimento	21		
			Spegnimento	22		
→ H						
→ SK						

Modalità navigazione	29	<i>Destinazione speciale nelle vicinanze della destinazione</i>	41	Considerazione delle informazioni ai fini del calcolo del percorso*	57	→ D
Che cosa significa "navigazione"?	29	<i>Inserimento diretto della destinazione speciale</i>	41	<i>Ricalcolo automatico*</i>	57	→ GB
Selezione della navigazione	30	Selezione della destinazione dalla cartina	41	<i>Ricalcolo manuale*</i>	57	→ F
La modalità di accesso rapido	30	Inserimento delle coordinate	42	La visualizzazione della cartina	57	→ I
Struttura dell'accesso rapido	30	Programmazione del percorso	43	Richiamo della visualizzazione della cartina	57	→ E
<i>L'elenco delle destinazioni</i>	30	<i>Creazione di un nuovo percorso</i>	45	Struttura della visualizzazione della cartina	58	→ P
<i>Icone utilizzate</i>	31	<i>Modifica del percorso</i>	45	<i>Visualizzazione della cartina senza il pilota automatico</i>	58	→ NL
Utilizzo dell'accesso rapido	31	<i>Ottimizzazione del percorso</i>	46	<i>Visualizzazione della cartina con il pilota automatico</i>	58	→ DK
<i>Avvio con la destinazione disponibile</i>	31	Impostazioni di navigazione	46	<i>Pilota automatico con la visualizzazione delle frecce</i>	59	→ S
<i>Scorrimento della memoria destinazioni</i>	31	<i>Il tasto Info viaggio</i>	47	Utilizzo della visualizzazione della cartina	60	→ N
<i>Visualizzazione o modifica della destinazione</i>	31	<i>Il tasto Opzioni di percorso</i>	47	<i>Ripetizione dell'ultimo messaggio</i>	60	→ FIN
<i>Indirizzo di casa</i>	32	<i>Il tasto Info incrocio</i>	49	<i>Modifica del volume del messaggio</i>	60	→ TR
<i>Richiamo del menu di inserimento della destinazione</i>	32	<i>Il tasto TMC*</i>	49	<i>Zoom della cartina</i>	61	→ GR
Il menu di inserimento della destinazione	33	<i>Il tasto Info mappa</i>	50	<i>Spostamento della cartina</i>	61	→ PL
Struttura del menu di inserimento della destinazione	33	<i>Il tasto Info veloc.</i>	51	Opzioni di visualizzazione della cartina	61	→ CZ
<i>Inserisci indirizzo</i>	33	<i>Il tasto Voce</i>	52	<i>Interruzione pilota automatico</i>	62	→ H
<i>Seleziona punto di interesse</i>	33	<i>Il tasto Formato</i>	52	<i>Immissione/Cancelazione di una destinazione intermedia</i>	62	→ SK
<i>Seleziona sulla mappa</i>	33	<i>Il tasto Volume</i>	53	<i>Visualizzazione del percorso completo</i>	63	
<i>Inserisci geocoordinate</i>	33	<i>Il tasto Orario</i>	53	<i>Visualizzazione dell'elenco delle destinazioni</i>	64	
<i>Pianificazione percorso</i>	33	<i>Il tasto Arrivo stimato</i>	54	<i>Passaggio tra le modalità 2D e 3D</i>	65	
Inserimento dell'indirizzo	34	<i>Il tasto Ripristina</i>	54	<i>Modifica dei livelli di zoom e dell'angolazione della cartina</i>	65	
<i>Selezione del Paese</i>	34	Informazioni sul traffico tramite TMC*	54	<i>Modifica dell'orientamento della cartina (2D)</i>	66	
<i>Selezione dell'indirizzo e avvio del pilota automatico</i>	35	Raffigurazione delle informazioni TMC sulla cartina*	55			
Destinazioni speciali	39	Utilizzo di TMC*	55			
<i>Destinazione speciale nelle vicinanze</i>	39	<i>Lettura dell'informazione*</i>	56			
<i>Destinazione speciale nelle vicinanze di un indirizzo</i>	40	<i>Visualizzazione della strada interessata sulla cartina*</i>	56			

*Si riferisce esclusivamente a Traffic Assist Z 099

	<i>Visualizzazione della posizione attuale</i>	67
→ D	<i>Destinazione speciale lungo il percorso</i>	67
	<i>TMC lungo il percorso*</i>	68
→ GB	<i>Blocco di un tratto</i>	69
	<i>Modifica delle opzioni di percorso</i>	69
→ F	Impostazioni	70
	Selezione delle impostazioni	
→ I	di sistema	70
	Menu delle impostazioni di sistema	70
→ E	Utilizzo	70
	<i>Opzioni di selezione</i>	70
→ P	<i>Chiusura del menu delle impostazioni</i>	70
	Voci di menu singole	71
→ NL	<i>Batteria</i>	71
	<i>Visualizzazione diurna/notturna</i>	71
→ DK	<i>Calibrazione</i>	72
	<i>Lingua</i>	72
→ S	<i>Automatico on/off</i>	73
	<i>Audio</i>	73
→ N	<i>Impostazioni di fabbrica</i>	73
	<i>Informazioni</i>	74
→ FIN	Termini specialistici	75
→ TR	Parole chiave	76
	Dati tecnici	79
→ GR	FOGLIO INDICATIVO	80
	Dichiarazione di conformità CE	80
→ PL	Smaltimento dell'apparecchio	81
	Smaltimento delle batterie	82
→ CZ	Obbligo d'informazione in conformità	
	con l'ordinamento sulle batterie (Batt V)	82
→ H	<i>Estrazione della batteria</i>	82
→ SK		

Le istruzioni e i dati contenuti nel presente documento possono subire modifiche senza previo avviso.

Senza espressa autorizzazione scritta della HARMAN/BECKER Automotive System GmbH non è consentito riprodurre o copiare tale documentazione per qualsiasi scopo. Tutte le istruzioni, le illustrazioni tecniche ecc. sono protette da diritti d'autore.

© Copyright 2008, HARMAN/BECKER Automotive System GmbH
Tutti i diritti sono riservati.

⚠ Avvertenze per la sicurezza

- L'utilizzo dell'apparecchio è consentito solo se la situazione del traffico lo consente e si è assolutamente certi che questo non produca pericoli, impedimenti o disturbi per il conducente, i passeggeri o gli altri utenti della strada.
- In ogni caso si devono applicare le norme del codice stradale. L'inserimento della destinazione deve essere eseguito solo a veicolo fermo.
- Il sistema di navigazione è solo un ausilio, in singoli casi i dati/indicazioni possono essere errati. In ogni situazione il conducente deve decidere autonomamente se seguire le indicazioni. Si escludono responsabilità derivanti da indicazioni non corrette del sistema di navigazione. In conseguenza di modifiche alla circolazione o di variazioni nei dati, è possibile che vengano fornite indicazioni imprecise o non corrette. Pertanto si deve sempre rispettare la segnaletica effettiva e i regolamenti stradali. In particolare non si deve utilizzare il sistema di navigazione come ausilio per orientarsi in condizioni di cattiva visibilità.
- L'apparecchio deve essere impiegato soltanto per lo scopo previsto. Il volume del sistema di navigazione deve essere regolato in modo che i rumori esterni possano essere ancora percepiti.
- In caso di anomalia (p. es. sviluppo di fumo o di odore) l'apparecchio deve essere disinserito immediatamente.
- Per motivi di sicurezza, l'apparecchio deve essere aperto solo da uno specialista. In caso di riparazione, rivolgersi al proprio rivenditore.

→ D

→ GB

→ F

→ I

→ E

→ P

→ NL

→ DK

→ S

→ N

→ FIN

→ TR

→ GR

→ PL

→ CZ

→ H

→ SK



AVVERTENZE PER LA SICUREZZA

→ D

→ GB

→ F

→ I

→ E

→ P

→ NL

→ DK

→ S

→ N

→ FIN

→ TR

→ GR

→ PL

→ CZ

→ H

→ SK

- Non superare i valori di tensione di rete (volt) indicati sull'adattatore di rete a spina, sull'adattatore di ricarica per veicoli e sull'apparecchio alimentatore. La mancata osservanza di queste indicazioni può causare il danneggiamento dell'apparecchio e del dispositivo di ricarica, nonché l'esplosione della batteria.
- É assolutamente vietato aprire l'apparecchio e la batteria. Non è consentita alcuna ulteriore modifica all'apparecchio. In caso contrario, verrà revocata la licenza di esercizio.
- Utilizzare esclusivamente accessori originali BECKER. In questo modo si garantisce l'osservanza di tutte le normative rilevanti e si evitano pericoli di lesioni alla salute nonché di danni materiali. Le batterie e gli apparecchi dismessi devono essere smaltiti conformemente alle disposizioni di legge vigenti in materia.
- L'utilizzo non conforme esclude qualunque forma di garanzia! Queste norme di sicurezza valgono anche per gli accessori originali BECKER.

Impiego

Con il Traffic Assist si dispone di un potente PND (Personal Navigation Device) da impiegare su veicoli e in ambienti chiusi. L'apparecchio deve essere protetto contro l'umidità e lo sporco.



Navigazione

Grazie al GPS = Global Positioning System si possono evitare lunghe ricerche su mappe stradali.

Attraverso l'antenna incorporata nell'apparecchio, all'esterno di edifici si può accedere in modo continuo alle possibilità di navigazione. All'interno di edifici la funzione di navigazione non è possibile per motivi di ricezione. In caso di impiego su veicoli, a causa della posizione d'installazione del Traffic Assist è possibile una scarsa ricezione dei dati GPS. In questo caso è possibile collegarsi ad un'antenna esterna (non in dotazione).

Traffic Assist dispone di TMC*, il quale consente di ricevere i notiziari sul traffico attraverso l'antenna TMC fornita in dotazione. Quando TMC è attivo, si è informati in merito agli eventuali ostacoli alla circolazione stradale. A seconda dell'impostazione si evitano automaticamente, o su richiesta, gli ostacoli.

Disimballaggio del Traffic Assist

Avvertenza:

Il Traffic Assist viene consegnato in un imballaggio stabile. Se su questo o sul suo contenuto si riscontrano danni rilevanti, non si deve procedere nel disimballaggio dell'apparecchio. In questo caso, rivolgersi al proprio rivenditore.

Controllo della fornitura

Prima di mettere in funzione il Traffic Assist, si deve controllare la completezza e lo stato del materiale fornito (vedere anche pagina 12).

→ Disimballare il contenuto con cautela e controllarlo.

→ D

→ GB

→ F

→ I

→ E

→ P

→ NL

→ DK

→ S

→ N

→ FIN

→ TR

→ GR

→ PL

→ CZ

→ H

→ SK

*Si riferisce esclusivamente a Traffic Assist Z 099

Fornitura



- ① Traffic Assist, il sistema mobile di navigazione con lettore MP3, lettore video e visore d'immagini
- ② Supporto per l'apparecchio
- ③ Antenna TMC*
- ④ Cavo USB
- ⑤ Cavo di alimentazione per auto con adattatore accendisigari da 12/24 V
- ⑥ DVD con programma di installazione dei dati cartografici, i dati stessi e le istruzioni per l'uso (senza figure)

In caso di reclami

In caso di reclami, rivolgersi al proprio rivenditore. Si può anche spedire direttamente l'apparecchio nel suo imballaggio originale a Harman/Becker.

Trattamento dell'imballaggio

L'imballaggio originale deve essere conservato in un luogo asciutto almeno per il periodo di garanzia.

Avvertenza:

Lo smaltimento deve avvenire correttamente, rispettando le norme nazionali. L'imballaggio non deve essere bruciato. A seconda del paese di consegna, l'imballaggio può essere restituito al rivenditore.

Descrizione dell'apparecchio

Il Traffic Assist è costituito dall'apparecchio base Traffic Assist e dagli accessori. Una rappresentazione delle singole parti si trova al punto:

- "Panoramica di Traffic Assist" a pagina 12

Avvertenza:

L'apparecchio base e gli accessori non devono essere aperti o modificati in alcun modo.

Traffic Assist - Apparecchio base

L'apparecchio base è dotato dei seguenti componenti elettronici:

- un'antenna integrata,
- un ricevitore TMC per la ricezione delle informazioni sul traffico*,
- un schermo tattile,
- Un altoparlante integrato per la diffusione dei messaggi durante la navigazione.

Inoltre sul lato dell'apparecchio si trovano diversi attacchi e interfacce.

Ulteriori indicazioni sull'apparecchio si trovano al punto:

→ "Dati tecnici" a pagina 79

Cavo di alimentazione elettrica attraverso l'accendisigari

Questo cavo consente di collegarsi a un accendisigari per auto.

I requisiti per l'alimentazione elettrica sono:

- 12/24 Volt
0,5 Ampere

Accumulatore

Dopo essere stata scaricata, la batteria integrata può essere ricaricata allorché si colleghi Traffic Assist alla rete di alimentazione elettrica.

A tale scopo collegare l'apparecchio a una presa da 12/24 V nel veicolo, attraverso l'adattatore per veicolo, oppure alla rete da 230 V, attraverso l'adattatore di rete opzionale.

Avvertenza:

È possibile caricare il Traffic Assist mediante il cavo di carica per veicolo fornito oppure mediante l'alimentatore collegabile alla rete disponibile in opzione.

Se il Traffic Assist è collegato ad un computer, viene alimentato di corrente attraverso il PC e non consuma quindi la potenza dell'accumulatore.

Cavo di collegamento USB

Attraverso il cavo di collegamento USB è possibile collegare l'apparecchio a un PC con interfaccia USB. Le memorie Flash da 2 GB del Traffic Assist possono essere collegate al PC come supporti di memoria rimovibili.

Supporto

Per mezzo del supporto il Traffic Assist può essere fissato sul veicolo.

→ D

→ GB

→ F

→ I

→ E

→ P

→ NL

→ DK

→ S

→ N

→ FIN

→ TR

→ GR

→ PL

→ CZ

→ H

→ SK

Accessori

Presa di rete

Questo alimentatore consente il collegamento di Traffic Assist a una presa.

I requisiti posti in materia di alimentazione elettrica sono i seguenti:

- Corrente alternata
100-240 volt
0,2 A
50-60 hertz

Antenna GPS esterna

Con un'antenna esterna, si può migliorare la ricezione GPS su veicoli in cui è limitata (non in dotazione). Informarsi a riguardo presso il rivenditore.

Le spiegazioni per l'allacciamento sono disponibili alla voce "Collegamento di un'antenna esterna" a pagina 19.

Cuffia

In caso di utilizzo di Traffic Assist è possibile collegare comuni cuffie con una spina da 3,5 mm o un opportuno adattatore (non incluso nella fornitura).

Pericolo !

Evitare di danneggiare il proprio udito!



Un utilizzo prolungato di cuffie o auricolari a volume elevato può causare danni permanenti dell'udito.

Viene garantita la conformità ai valori limite di pressione sonora in conformità alla norma ND EN 50322-1:2000 secondo French Article L. 5232-1.

Nota:

Durante la guida è vietato l'uso delle cuffie. Osservare le relative disposizioni e norme legislative dei relativi Paesi.

Avvertenze sulla documentazione

Quick Start Guide

La guida rapida (Quick Start Guide) consente un rapido apprendimento delle funzioni di comando di Traffic Assist. La Quick Start Guide illustra le principali funzioni di base di Traffic Assist.

Istruzioni per l'uso

Una descrizione dettagliata delle funzioni relative a Traffic Assist è fornita dalle presenti istruzioni per l'uso.

Registrazione

É possibile registrarsi presso il nostro servizio software.

Vi informiamo in merito ai nuovi aggiornamenti e ad altre novità.

La registrazione può essere eseguita online attraverso la homepage Becker www.mybecker.com.

Il punto "Update del software" si trova nella sezione "SERVICE/SUPPORTO".

Riparazioni

In caso di danni, l'apparecchio non deve essere aperto. Rivolgersi al rivenditore.

Emissioni e smaltimento

Le informazioni relative ad emissioni e compatibilità elettromagnetica sono disponibili sotto "FOGLIO INDICATIVO" a pagina 80.

→ D

→ GB

→ F

→ I

→ E

→ P

→ NL

→ DK

→ S

→ N

→ FIN

→ TR

→ GR

→ PL

→ CZ

→ H

→ SK

→ D

→ GB

→ F

→ I

→ E

→ P

→ NL

→ DK

→ S

→ N

→ FIN

→ TR

→ GR

→ PL

→ CZ

→ H

→ SK

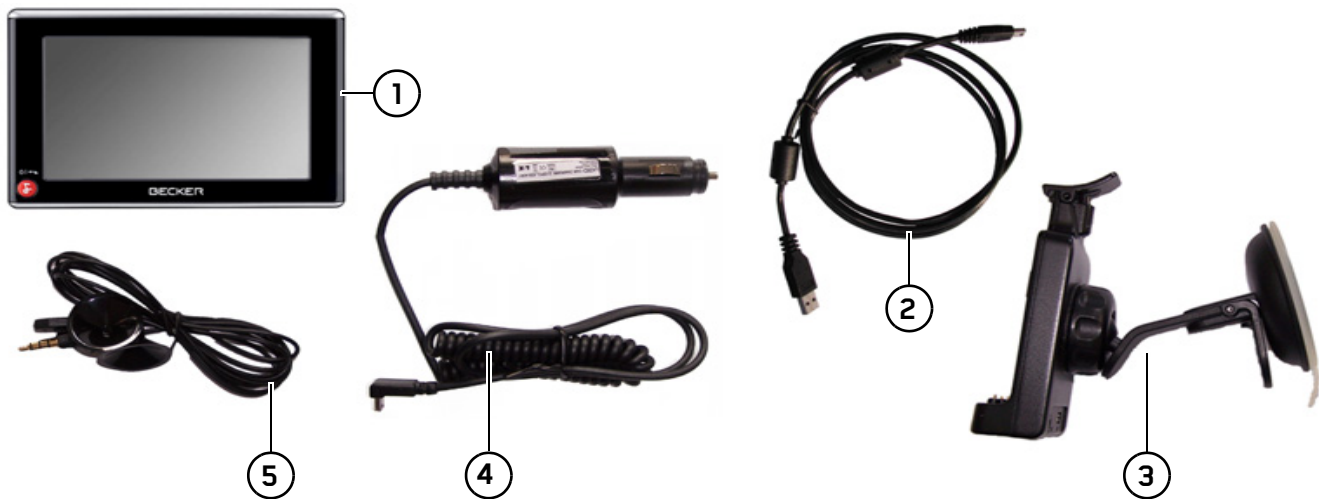
**Materiale fornito**

- 1 Traffic Assist - PND (Personal Navigation Device)
- 2 Cavo di collegamento USB
- 3 Supporto
- 4 Cavo per alimentazione elettrica
tramite accendisigari per auto (12/24 Volt)
- 5 Antenna TMC*

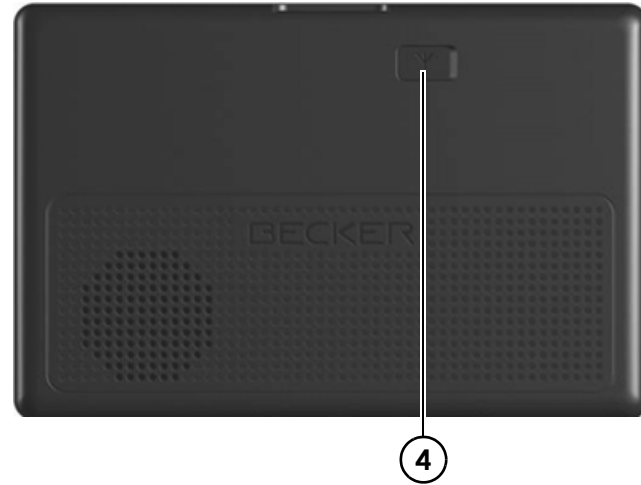

Pannello anteriore con elementi di comando e visualizzazione

- 1 Schermo a contatto con menu principale selezionato
- 2 Tasto dello schermo a contatto
Pressione = Attivazione del corrispondente comando
- 3 Tasto Becker (B)
Pressione = Nella maggior parte delle applicazioni rappresenta la funzione Indietro
Pressione prolungata = Accensione e spegnimento del Traffic Assist

Pannello posteriore

- 4 Connettore per antenna esterna
(antenna esterna non in dotazione)

→ D

→ GB

→ F

→ I

→ E

→ P

→ NL

→ DK

→ S

→ N

→ FIN

→ TR

→ GR

→ PL

→ CZ

→ H

→ SK

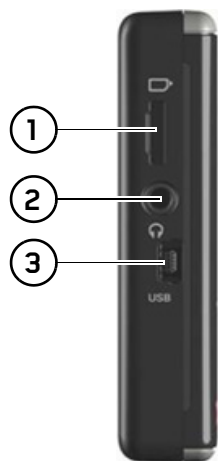

Lato sinistro dell'apparecchio

- 1 Vano di inserimento per scheda SD
- 2 Raccordo da 3,5 mm per cuffie (le cuffie non sono incluse nella fornitura)/Collegamento per antenna TMC*
- 3 Collegamento mini USB

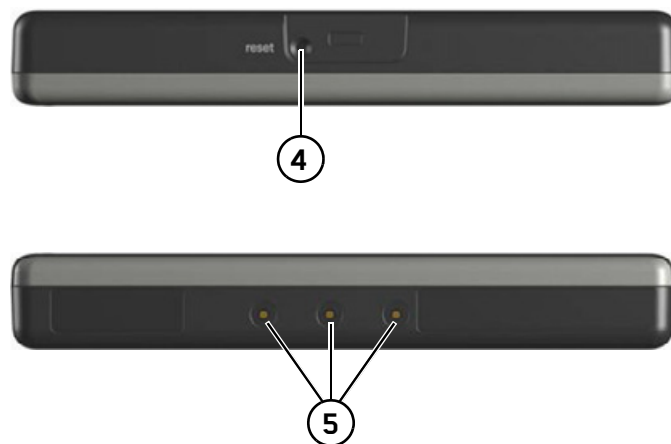

Lato superiore dell'apparecchio

- 4 Tasto di reset

Lato inferiore dell'apparecchio

- 5 Contatti per il collegamento della piastra di supporto

Manutenzione e cura

L'apparecchio non deve essere sottoposto a manutenzione.

Ai fini della cura dell'apparecchio è possibile utilizzare un comune detergente per articoli elettrici con un panno umido e morbido.

⚠ Pericolo!

Pericolo di morte a causa di scosse. Prima di procedere alla cura dell'apparecchio, dei componenti e degli accessori forniti in dotazione, è necessario disattivare sempre l'apparecchio stesso e rimuovere l'alimentatore.

Nota:

Non utilizzare strumenti o panni abrasivi o aggressivi che possano graffiare la superficie.

L'apparecchio non deve essere bagnato con acqua.

L'apparecchio di navigazione mobile è stato concepito e sviluppato con grossa cura e deve essere trattato anche con cautela. Osservando le seguenti raccomandazioni, si potrà gustare il piacere di utilizzare questo apparecchio di navigazione mobile:

- Proteggere l'apparecchio di navigazione mobile dall'umidità! Qualora il dispositivo sia tuttavia esposto all'umidità, disattivarlo immediatamente e staccarlo dalla rete di alimentazione elettrica. Far asciugare l'apparecchio a temperatura ambiente.
- Non utilizzare né conservare l'apparecchio di navigazione in luoghi polverosi o sporchi.
- Non conservare l'apparecchio di navigazione in ambienti a elevate temperature. Le elevate temperature possono ridurre la durata utile dei componenti elettronici dell'apparecchio, danneggiare le batterie e deformare o fondere determinati materiali plastici.

- Non conservare l'apparecchio di navigazione in ambienti a basse temperature. Se si scalda sino al raggiungimento della propria temperatura di esercizio durante il funzionamento, si può generare, al suo interno, umidità in grado di danneggiare i componenti elettronici.
- Non far cadere l'apparecchio di navigazione mobile né esporlo al rischio di urti e scosse. Il trattamento non conforme può danneggiare i componenti dell'apparecchio.
- Ai fini della pulizia si consiglia di non utilizzare soluzioni di lavaggio, prodotti chimici corrosivi o strumenti di pulizia affilati.

Tutte le avvertenze menzionate valgono in ugual misura per l'apparecchio di navigazione mobile, la batteria, l'adattatore di ricarica da rete e per veicolo, nonché per tutti gli accessori. In caso di malfunzionamento di uno di questi componenti, rivolgersi al proprio rivenditore specializzato.

→ D

→ GB

→ F

→ I

→ E

→ P

→ NL

→ DK

→ S

→ N

→ FIN

→ TR

→ GR

→ PL

→ CZ

→ H

→ SK

Dichiarazione di qualità per le batterie

La capacità della batteria dell'apparecchio di navigazione mobile diminuisce con ogni ciclo di carica/scarica. Il magazzinaggio non conforme a temperature troppo elevate o troppo basse può causare una progressiva riduzione delle prestazioni. In questo modo può ridursi considerevolmente la durata di esercizio anche nel caso in cui la batteria sia assolutamente carica.

In ogni caso, la batteria è configurata in modo che possa ancora essere caricata e scaricata anche dopo un esercizio di 6 mesi a partire dalla data di acquisto dell'apparecchio di navigazione mobile.

Dichiarazione di qualità del display

In casi eccezionali possono comparire alcuni piccoli punti (pixel) di colore diverso sul display (si tratta di un fenomeno di natura tecnica). Inoltre, sussiste la possibilità che compaiano singoli pixel più chiari o più scuri. In questi casi non si tratta tuttavia di alcun difetto.

Messa in funzione

Dopo che il Traffic Assist è stato disimballato ed è stata verificata l'assenza di danni, l'apparecchio può essere messo in funzione. I singoli passi sono:

- Inserimento della memory card
- Applicazione dell'alimentazione elettrica
- Accensione dell'apparecchio
- Accertamento della ricezione dell'antenna (se la navigazione è desiderata)

Alimentazione elettrica

Avvertenza:

È possibile caricare il Traffic Assist mediante il cavo di carica per veicolo fornito oppure mediante l'alimentatore collegabile alla rete disponibile in opzione.

Se il Traffic Assist è collegato ad un computer, viene alimentato di corrente attraverso il PC e non consuma quindi la potenza dell'accumulatore.

Alimentazione tramite accumulatori

L'alimentazione elettrica ha luogo attraverso una batteria integrata. La batteria non deve essere sottoposta a manutenzione e non necessita di alcuna cura particolare.

Nota:

Tenere presente che, nel caso in cui la batteria ricaricabile fosse completamente scarica, l'apparecchio richiede fino ad un minuto prima di poter essere riattivato.

Nota:

Se la batteria è difettosa, rivolgersi al proprio rivenditore specializzato. Non tentare di smontare la batteria.

Collegamento per accendisigari

Nota:

Nel caso in cui l'accendisigari sia stato usato e sia ancora caldo, attendere finché non si sia raffreddato nel suo supporto.

L'alimentazione elettrica mediante la batteria del veicolo può essere eseguita attraverso il cavo per accendisigari fornito in dotazione, procedendo nel modo seguente:

→ Afferrare il connettore USB in corrispondenza della parte rigata e, senza esercitare una forza eccessiva, inserirlo nella presa del Traffic Assist o della piastra di supporto facendolo scattare in posizione.



→ Collegare l'adattatore a spina all'accendisigari.

Nota:

A motore spento, l'alimentazione elettrica mediante accendisigari comporta un lento scaricamento della batteria del veicolo.

Non fare funzionare quindi il Traffic Assist per periodi troppo prolungati a motore spento.

→ D

→ GB

→ F

→ I

→ E

→ P

→ NL

→ DK

→ S

→ N

→ FIN

→ TR

→ GR

→ PL

→ CZ

→ H

→ SK

Collegamento alla presa**⚠ Pericolo di morte!**

Accertarsi di avere le mani asciutte e che l'alimentatore sia asciutto. Collegare l'alimentatore solo a una rete di corrente omologata.

Approntamento dell'alimentazione di corrente

Per collegare l'apparecchio alla rete di alimentazione elettrica pubblica, utilizzare l'alimentatore opzionale per la presa, procedendo nel modo seguente:

- Aprire la copertura sul lato sinistro del Traffic Assist.
- Afferrare il connettore USB in corrispondenza della parte rigata e, senza esercitare una forza eccessiva, inserirlo nella presa di collegamento del Traffic Assist.
- Inserire l'alimentatore con il connettore nella presa.

Nota:

Rimuovere l'alimentatore se il Traffic Assist non viene utilizzato per lunghi periodi di tempo.

Antenna TMC*

L'antenna TMC inclusa tra gli accessori è utilizzata ai fini della ricezione dei notiziari sul traffico.

- Prendere il connettore dell'antenna TMC e, senza esercitare una forza eccessiva, inserirlo nella presa predisposta sul lato posteriore della piastra di supporto.

**Nota:**

L'antenna TCM deve essere posizionata in modo tale da non essere di impedimento durante la guida.

Antenna GPS

L'antenna GPS è integrata all'alloggiamento.

Nota:

L'antenna GPS integrata non è adatta per la ricezione in veicoli con vetri ad alto coefficiente di rinvio dei raggi solari (metallizzazione a vapore, pellicola di metallo, riconoscibili dalla stampiglia sul vetro SIGLA SOL, SIGLA CHROM, SIGLA, KOOL-OF, SUNGATE, ecc.) e veicoli con fili per resistenze elettriche a maglia stretta nel vetro.

In tali casi, si consiglia di utilizzare un'antenna GPS esterna. Rivolgersi a tale proposito al proprio rivenditore specializzato.

Collegamento di un'antenna esterna

Per consentire la ricezione anche in condizioni difficili, è possibile collegare un'antenna GPS esterna (non inclusa nella fornitura). A tale scopo è presente sul lato posteriore dell'alloggiamento una presa di collegamento richiudibile. Se non è stata collegata alcuna antenna esterna, tenere il raccordo sempre chiuso.



- Aprire il coperchio tirandolo leggermente per la superficie.
- Collegare l'antenna esterna con l'adattatore opzionale.

Memory card

Il Traffic Assist dispone di un vano di inserimento per una scheda di memoria Micro SD.

Poiché nel Traffic Assist i dati cartografici sono memorizzati in una memoria interna, questo vano di inserimento viene utilizzato solo per aggiornamenti.

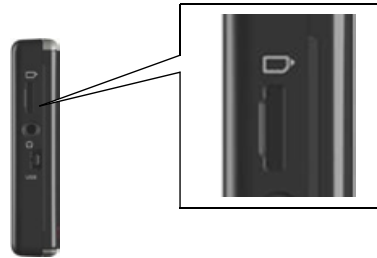

Sul lato sinistro dell'apparecchio si trova il vano d'inserimento della scheda. Questo vano è dotato di un meccanismo di introduzione ed espulsione della scheda a molla.

Inserimento della memory card

- Prelevare la Memory Card dalla confezione, senza toccare o sporcare la barra di contatto.
- Afferrare la scheda di memoria in modo che la barra di contatto sia rivolta verso la parte posteriore dell'apparecchio.
- Infilare la memory card nell'alloggiamento scheda.
- Applicando una leggera pressione, spingere la memory card nell'alloggiamento fino a quando si innesta.

Espulsione della memory card

L'alloggiamento spinge la scheda verso l'esterno in modo che essa possa essere afferrata con due dita.

- Spingere leggermente con il dito la memory card nell'alloggiamento scheda contro la forza della molla, e poi rilasciarla.

La scheda viene espulsa.

- Estrarre la Memory Card e riporla nella confezione senza toccare la barra di contatto

→ D

→ GB

→ F

→ I

→ E

→ P

→ NL

→ DK

→ S

→ N

→ FIN

→ TR

→ GR

→ PL

→ CZ

→ H

→ SK

Supporto

Con il supporto apparecchio è possibile fissare il Traffic Assist direttamente al parabrezza.

Avvertenza:

Il Traffic Assist e il supporto non devono essere esposti per un tempo prolungato ai raggi solari diretti. Temperature interne di +70 C e oltre possono danneggiare parti del supporto.



- ① Superficie di aspirazione
- ② Leva
- ③ Piedino
- ④ Vite di arresto
- ⑤ Piastra di supporto
- ⑥ Staffa

Applicazione del supporto

Avvertenza:

Fissare il supporto dell'apparecchio in modo che non rappresenti, con l'unità Traffic Assist montata, alcun ostacolo per la visuale e non si trovi entro il raggio d'azione dell'airbag.

Verificare che i cavi di collegamento elettrici non ostacolino l'accesso agli elementi di comando del veicolo.

Pulire la superficie di fissaggio sul parabrezza, in modo che sia priva di impurità e grasso. Non utilizzare nessun detergente al sapone o lubrificante.

Sul parabrezza

Mediante il meccanismo di aspirazione è possibile fissare direttamente al parabrezza il supporto per l'apparecchio.

→ Far scivolare la piastra di supporto ⑤ sui quattro naselli di arresto del piedino ③.

→ Cercare un punto appropriato.

→ Premere il piedino ③ con la relativa superficie di aspirazione ① contro il parabrezza. Ruotare il supporto dell'apparecchio in modo che la piastra di supporto venga a trovarsi approssimativamente nella direzione desiderata.

→ Premere la leva ② verso il basso.

A questo punto il supporto ha aderito al parabrezza e può essere regolato nel modo desiderato. Per rimuoverlo, azionare di nuovo la leva ②.

Regolazione del supporto dell'apparecchio

→ Allentare la vite di arresto ④ finché la piastra di supporto ⑤ si muove senza esercitare troppa forza.

→ Spostare la piastra di supporto ⑤ nella posizione desiderata e tenerla ferma.

→ Serrare nuovamente la vite di arresto ④ in modo che il Traffic Assist risulti ben saldo durante la marcia.

Montaggio del Traffic Assist

→ Posizionare il Traffic Assist con i punti d'appoggio sul lato inferiore dell'alloggiamento sulla piastra di supporto ⑤.

→ Senza esercitare una forza eccessiva, spingere il Traffic Assist nella piastra di supporto ⑤ finché la staffa ⑥ non si innesta nel supporto.

Rimozione del Traffic Assist

Tenere premuta con un dito la staffa ⑥ del supporto dell'apparecchio e con la mano libera estrarre l'apparecchio dal supporto.

Accensione/spengimento del Traffic Assist

L'apparecchio viene acceso/spento con il tasto .

**Inserimento**

→ Premere il tasto  per qualche secondo.

L'apparecchio si accende. Sullo schermo a contatto compare il logo del costruttore.



→ D

→ GB

→ F

→ I

→ E

→ P

→ NL

→ DK

→ S

→ N

→ FIN

→ TR

→ GR

→ PL



→ CZ

→ H

→ SK

Al primo avvio del Traffic Assist viene visualizzata automaticamente la selezione della lingua.



Con i tasti   è possibile scorrere l'elenco nella direzione della freccia.

→ Premere il pulsante d'opzione corrispondente alla lingua desiderata.

→ La selezione viene confermata premendo il tasto **OK**.

Subito dopo sul touchscreen viene visualizzato il seguente messaggio:



→ Per confermare il contenuto del messaggio, premere il tasto **OK**.

Nota:

L'utilizzo del Traffic Assist è consentito solo in conformità con quanto specificato dal codice stradale nazionale vigente.

Spegnimento

È possibile spegnere l'apparecchio in qualsiasi momento.

→ Tenere premuto per alcuni secondi il tasto .



Se non si esegue alcun comando, dopo 5 secondi il Traffic Assist passa alla modalità di standby.

→ Premere il tasto **Spegni** per spegnere completamente il Traffic Assist.

Nota:

Si consiglia di mettere il Traffic Assist in modalità di standby in caso di breve interruzione del funzionamento (fino a una settimana).

In questo modo si riduce considerevolmente il tempo di accensione e il Traffic Assist trova con maggiore rapidità i satelliti necessari per la navigazione.

Nozioni base sullo schermo a contatto

Il Traffic Assist è equipaggiato con uno schermo a contatto.



Avvertenza:

Per evitare di danneggiare la superficie del display, questa deve essere toccata solo con le dita o con un oggetto smussato, non grasso.

Uso

Se si sfiora un pulsante dello schermo touch screen, appare brevemente una cornice rossa intorno a questo pulsante per confermare la selezione operata.

Se si sfiora un pulsante che non è attivo al momento, verrà emesso un breve segnale acustico.

Calibrazione

Se lo schermo a contatto reagisce in modo impreciso e p. es. la pressione del dito attiva il pulsante solo in posizione sfalsata rispetto al centro, diventa necessario eseguire una calibrazione.

La funzione di calibrazione viene avviata dal menu Impostazioni (vedere anche pagina 72).

Nozioni base sui menu

L'uso viene assistito da diversi menu e finestre d'inserimento.

Il Menu principale

Il livello di menu più elevato costituisce il menu principale. A partire dal menu principale si avviano le singole applicazioni.



Nei corrispondenti capitoli principali si trovano informazioni sulle singole applicazioni.

→ D

→ GB

→ F

→ I

→ E

→ P

→ NL

→ DK

→ S

→ N

→ FIN

→ TR

→ GR

→ PL

→ CZ

→ H

→ SK

Inserimenti mediante il menu di inserimento

In alcune applicazioni è necessario un inserimento mediante il menu di inserimento. Il menu di inserimento viene usato in modo analogo a una tastiera.

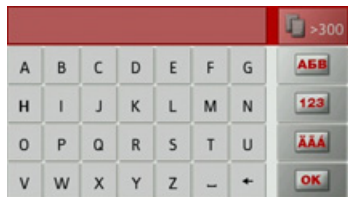

La riga superiore del menu di inserimento visualizza i caratteri inseriti mediante la tastiera. La zona centrale serve per inserire i caratteri. Nella riga inferiore sono disponibili le funzioni ausiliarie. L'uso viene descritto qui di seguito.

Inserire caratteri

L'inserimento dei caratteri si esegue premendo la zona centrale dei tasti.

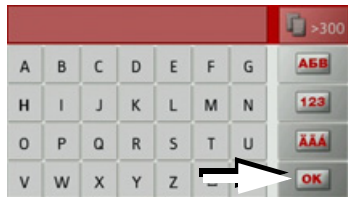

Alla fine dell'inserimento, questo viene concluso per mezzo del tasto **OK** e trasferito al Traffic Assist per l'elaborazione.

Sfogliare nelle liste

Quando alcuni caratteri della selezione desiderata sono stati già inseriti, è possibile visualizzare una lista di selezione con tutte le destinazioni che includono le combinazioni di lettere interessate.

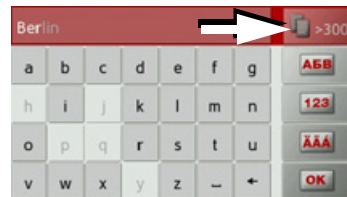

→ Per richiamare la lista di selezione, premere il tasto **>300**.

Nota:

La quantità di opzioni disponibili è indicata dal numero presente sul tasto. Se si superano le 300 opzioni, non viene visualizzato il numero esatto.

Nell'elenco vengono visualizzate tutte le voci che corrispondono alle lettere già immesse. Nelle singole voci le lettere immesse sono contrassegnate di rosso.

La lista di selezione compare.



→ Per sfogliare la lista, premere i tasti cursore  sul bordo destro dello schermo.

→ Premere la destinazione desiderata.

La destinazione viene confermata e la lista di selezione si chiude.

Caratteri speciali e vocali alterate

Quando si inseriscono nomi di località o di strade, non si devono inserire caratteri speciali e vocali alterate. In caso di necessità, il Traffic Assist modifica gli inserimenti di AE, OE e UE.

→ Se p. e. si sta cercando la città "Würzburg", premere semplicemente „WUERZBURG“ o „WURZBURG“.

I caratteri speciali possono essere utili nella denominazione di destinazioni e tragitti.



→ Per passare alla tastiera dei caratteri speciali, premere il tasto contrassegnato dalla freccia.

Viene visualizzata la tastiera dei caratteri speciali.



→ Immettere il carattere speciale desiderato.

Per abbandonare la tastiera dei caratteri speciali, premere il tasto contrassegnato dalla freccia.

Altri set di caratteri

Sulla tastiera del Traffic Assist è possibile impostare diversi set di caratteri.



→ Premere più volte il tasto contrassegnato dalla freccia, finché non viene impostato il set di caratteri desiderato.

→ D

→ GB

→ F

→ I

→ E

→ P

→ NL

→ DK

→ S

→ N

→ FIN

→ TR

→ GR

→ PL

→ CZ

→ H

→ SK

Immissione di numeri

Per l'immissione dei numeri è necessario passare alla tastiera numerica.

→ Premere il tasto .

Viene visualizzata la tastiera numerica.



→ Per ritornare all'immissione delle lettere, premere il tasto contrassegnato dalla freccia.

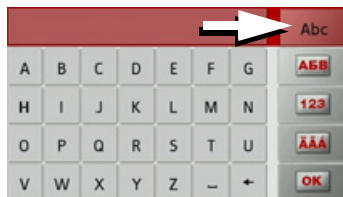

Passaggio da lettere maiuscole e minuscole

Durante l'immissione di un testo libero è possibile passare dall'uso di lettere maiuscole e minuscole alla funzione automatica.



→ Premere più volte il tasto nell'angolo in basso a destra del display finché non viene attivata la modalità di immissione desiderata.

L'etichetta del tasto simboleggia la modalità di immissione.

- Il tasto  rappresenta la modalità automatica. Ciò significa che durante l'immissione la prima lettera viene scritta automaticamente in maiuscolo, mentre quelle successive vengono scritte in minuscolo.
- Il tasto  rappresenta l'immissione di lettere in maiuscolo.
- Il tasto  rappresenta l'immissione di lettere in minuscolo.

Cancellare caratteri

Per cancellare l'ultimo carattere, si utilizza il tasto di ritorno.

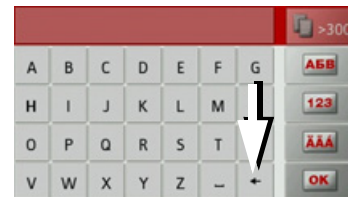

→ Per cancellare il carattere a sinistra dell'indicatore di inserimento, premere il tasto .

Aggiungere uno spazio

Per inserire due parole, p. es. nei nomi di città, queste devono essere separate da uno spazio.

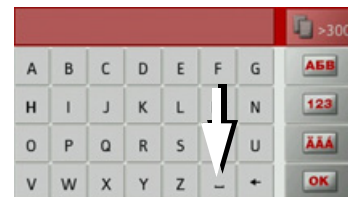

→ Per inserire uno spazio, premere il tasto .

Il tasto Becker

Il tasto  è incorporato nell'angolo in basso a sinistra.



Esso è destinato a diverse funzioni:

- Tenendo premuto a lungo questo tasto, si accende o si spegne il Traffic Assist.
- In base al contesto del menu, una breve pressione provoca il ritorno al livello d'inserimento precedente.

Trasferimento dei file

Avvertenza:

Nel Traffic Assist devono essere impiegate soltanto le mappe fornite. Non è consentita l'installazione o trasferimento di file o programmi che limitano o modificano il funzionamento del Traffic Assist!

Programma di installazione

Sul DVD delle mappe è memorizzato un programma di installazione che di regola si avvia automaticamente quando si inserisce il DVD in un personal computer dotato di unità DVD. Il programma fornisce una guida per l'installazione.

Altrimenti si deve installare il programma manualmente.

→ Aprire Windows®-Explorer.

→ Selezionare la directory dell'unità DVD.

Fare doppio clic sul file "Setup.exe".

Trasferimento con interfaccia USB

Attraverso l'interfaccia USB il Traffic Assist viene collegato direttamente con un personal computer.



Il collegamento si realizza in più passi:

→ Spegnere il Traffic Assist.

→ Collegare il Traffic Assist al computer attraverso il cavo USB.

→ Riaccendere il Traffic Assist (dopo l'attivazione non premere sullo schermo!).

Dopo poco tempo, il Traffic Assist viene visualizzato sul computer come supporto di memoria rimovibile.

→ D

→ GB

→ F

→ I

→ E

→ P

→ NL

→ DK

→ S

→ N

→ FIN

→ TR

→ GR

→ PL

→ CZ

→ H

→ SK

Trasferimento delle cartine

Per il trasferimento dei dati utilizzare il software di installazione presente sul DVD. Eseguire il trasferimento dei dati nel modo seguente:

- Spegnere il Traffic Assist.
- Collegare il Traffic Assist al computer con il cavo USB.
- Accendere il computer e inserire il DVD.
- Trasferire la cartina desiderata con il programma di installazione.
- Rimuovere il cavo USB in modo appropriato.
- Accendere nuovamente il Traffic Assist. La nuova cartina è immediatamente disponibile.

- D
- GB
- F
- I
- E
- P
- NL
- DK
- S
- N
- FIN
- TR
- GR
- PL
- CZ
- H
- SK

In caso di anomalie

I problemi al sistema operativo o i guasti dell'apparecchio vengono visualizzati in modo adeguato. Se la funzione desiderata continua dimostrarsi inutilizzabile, è necessario riavviare il Traffic Assist mediante il tasto di reset.

Se i messaggi si presentano di nuovo o l'apparecchio non funziona correttamente per altri motivi, rivolgersi al proprio rivenditore.

È anche possibile cercare una soluzione del problema nell'area Supporto, FAQ del sito Internet Becker sotto www.mybecker.com.

Avvertenza:

Non tentare mai di aprire l'apparecchio! Qualora non sia possibile eliminare l'anomalia insorta, rivolgersi al proprio rivenditore specializzato.

Che cosa significa "navigazione"?

Per navigazione (dal latino "navigare" = viaggiare per mare) s'intende in generale la localizzazione di una vettura, la determinazione della direzione e della distanza dalla destinazione desiderata e la determinazione e lo svolgimento del percorso per raggiungerla. Tra gli elementi di ausilio alla navigazione vi sono stelle, punti caratteristici, bussola e satelliti.

In Traffic Assist la determinazione della posizione ha luogo attraverso il ricevitore GPS. Il sistema GPS (Global Positioning System) è stato sviluppato negli anni Settanta dall'esercito statunitense come sistema di puntamento delle armi.

Il GPS si basa sui segnali inviati da 24 satelliti che ruotano intorno alla Terra. Il ricevitore GPS riceve questi segnali e, in base ai loro tempi di percorrenza, calcola la propria distanza rispetto ai singoli satelliti. In questo modo può definire l'attuale posizione geografica.

Ai fini della determinazione della posizione sono necessari i segnali di almeno tre satelliti. A partire da quattro è possibile definire anche l'altitudine.

La determinazione della direzione e della distanza della destinazione avviene in Traffic Assist con l'ausilio di un computer di navigazione e di una carta stradale digitale inclusa nella memoria interna.

Per motivi di sicurezza, il pilota automatico fornisce indicazioni **prevalentemente tramite messaggi vocali**. A supporto sono disponibili le indicazioni di direzione e la cartina sul touchscreen.

⚠ Norme per la sicurezza

- Il codice della strada ha sempre priorità. Il sistema di navigazione è solo un aiuto; i dati/le indicazioni possono essere in alcuni casi errati. Spetta al conducente decidere in ogni situazione se seguire o meno le indicazioni date. Si declina ogni responsabilità per indicazioni errate fornite dal sistema di navigazione.
- In occasione del primo utilizzo potrebbero essere necessari fino a 30 minuti per l'individuazione della posizione.
- Rispettare in primo luogo la segnaletica e le norme di circolazione locali.
- La guida del pilota automatico riguarda esclusivamente le autovetture. Speciali consigli di guida e prescrizioni per altri tipi di veicolo (ad es. veicoli industriali) non vengono presi in considerazione.
- L'inserimento del luogo di destinazione va eseguito solo a vettura ferma.

→ D

→ GB

→ F

→ I

→ E

→ P

→ NL

→ DK

→ S

→ N

→ FIN

→ TR

→ GR

→ PL

→ CZ

→ H

→ SK

Selezione della navigazione

La modalità di navigazione è richiamabile dal menu principale.



→ Nel menu principale premere il tasto **Selezione destinazione.**

In questo modo viene richiamata la modalità di accesso rapido.

La modalità di accesso rapido

Nella modalità di accesso rapido vengono visualizzate le ultime destinazioni raggiunte e quelle memorizzate, che possono pertanto essere selezionate direttamente. Inoltre, mediante l'accesso rapido viene richiamato il menu per l'inserimento della destinazione.

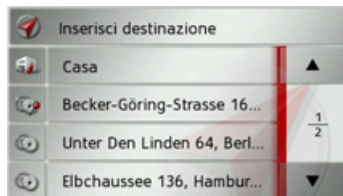

Struttura dell'accesso rapido

Nella riga più in alto dell'accesso rapido viene mostrato il tasto **Inserisci destinazione**, che consente di richiamare il menu di inserimento della destinazione. Nella seconda riga è possibile avviare il pilota automatico verso la propria abitazione se si è già inserito l'indirizzo in precedenza. L'elenco delle destinazioni, contenente le ultime destinazioni raggiunte e salvate, è visualizzato nelle righe sottostanti.

L'elenco delle destinazioni

L'elenco delle destinazioni mostra riga per riga tutte le destinazioni che possono essere selezionate rapidamente. Nella prima riga è possibile avviare il pilota automatico verso la propria abitazione se si è già inserito l'indirizzo in precedenza.

Ogni riga dell'elenco delle destinazioni è suddivisa in due campi. Ogni campo dell'elenco è a forma di tasto. Sul tasto destro viene visualizzata la destinazione, mentre l'icona sinistra ne mostra le caratteristiche.



Nota:

Nell'elenco delle destinazioni vengono memorizzate automaticamente le ultime destinazioni fino a un massimo di 250. Qualora venga raggiunta la massima capacità di memoria, viene automaticamente cancellata la destinazione meno recente al fine di consentire la memorizzazione di una nuova destinazione. Tuttavia è possibile proteggere le destinazioni importanti.

Se si seleziona il proprio indirizzo di casa senza averlo definito in precedenza, viene visualizzata la richiesta di immettere l'indirizzo.

Icone utilizzate

Nell'elenco delle destinazioni vengono utilizzate le icone seguenti.

Icona	Significato
	Questa destinazione è di tipo standard, senza particolarità.
	Questa destinazione è protetta. Qualora la capacità della memoria venga esaurita, questa destinazione non verrà cancellata automaticamente. Qualora lo si desideri, la cancellazione può avvenire manualmente. Per una voce protetta è anche possibile definire la posizione mediante l'accesso rapido.
	Questa destinazione corrisponde all'indirizzo attuale di casa.

Utilizzo dell'accesso rapido

Avvio con la destinazione disponibile

Le destinazioni disponibili nell'accesso rapido sono riportate nell'elenco delle destinazioni.

→ Premere il tasto con la destinazione desiderata, al fine di avviare il calcolo del percorso.

Viene avviato il calcolo.

Al termine del calcolo viene visualizzata la cartina e viene avviato il pilota automatico.

Scorrimento della memoria destinazioni

Con i tasti   è possibile scorrere l'elenco nella direzione della freccia.

Tra i tasti è visualizzata la pagina attuale dell'elenco e il numero totale di pagine.

Visualizzazione o modifica della destinazione

Ogni destinazione inclusa nell'accesso rapido può essere visualizzata o modificata.
→ Premere sulla tastiera che si trova a sinistra, accanto alla destinazione desiderata.

→ Appare un menu di selezione.

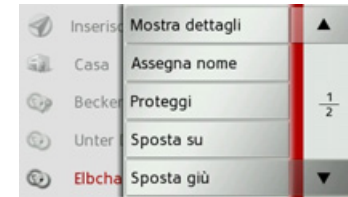

Selezione	Significato
Mostra dettagli	Vengono visualizzati i dati relativi alla destinazione. Da questa visualizzazione è possibile mostrare la destinazione o il percorso sulla cartina oppure avviare il pilota automatico.
Assegna nome	È possibile rinominare la destinazione. In tal caso, la destinazione è protetta automaticamente.
Elimina voce	La destinazione viene cancellata dall'accesso rapido.

→ D

→ GB

→ F

→ I

→ E

→ P

→ NL

→ DK

→ S

→ N

→ FIN

→ TR

→ GR

→ PL

→ CZ

→ H

→ SK

- D
- GB
- F
- I
- E
- P
- NL
- DK
- S
- N
- FIN
- TR
- GR
- PL
- CZ
- H
- SK

Selezione	Significato
Proteggi	La destinazione è protetta contro la cancellazione automatica. Questa funzione è disponibile esclusivamente per le destinazioni non protette.
Rimuovi protezione	La protezione della destinazione viene annullata. Questa funzione è disponibile esclusivamente per le destinazioni protette.
Sposta su	La destinazione viene spostata di una posizione verso l'alto. In tal caso, la destinazione è protetta automaticamente.
Sposta giù	La destinazione viene spostata di una posizione verso il basso. In tal caso, la destinazione è protetta automaticamente.
Elimina tutte voci	Tutte le destinazioni (ivi incluse quelle protette nonché l'indirizzo di casa) vengono cancellate dall'elenco.

Indirizzo di casa

Se si preme il tasto **Casa**, viene visualizzata la richiesta di immettere un indirizzo qualora non sia stato ancora inserito l'indirizzo di casa.

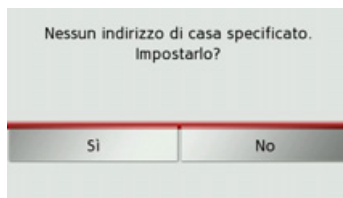

→ Premere **Sì** per inserire l'indirizzo. Successivamente è possibile immettere una destinazione, conformemente a quanto descritto nella sezione "Il menu di inserimento della destinazione" a pagina 33.

Nota:

Per la selezione della destinazione sono disponibili anche le voci di menu **Imposta posizione corrente** e **Seleziona da ultime destinaz.** (accesso rapido).

Richiamo del menu di inserimento della destinazione

Con il tasto **Inserisci destinazione** è possibile richiamare il menu per l'inserimento della destinazione.

- Vedere "Il menu di inserimento della destinazione" a pagina 33.

Il menu di inserimento della destinazione

Se non si desidera selezionare rapidamente una destinazione oppure se la destinazione programmata non è ancora disponibile nell'accesso rapido, è possibile indicare una nuova destinazione mediante il menu di inserimento della destinazione.

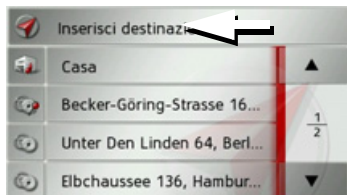

→ Nella modalità di accesso rapido premere il tasto **Inserisci destinazione** nel bordo superiore dello schermo.

Viene visualizzato il menu di inserimento della destinazione.

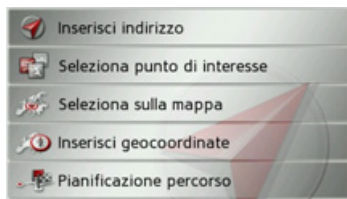

Struttura del menu di inserimento della destinazione

Inserisci indirizzo

Mediante il tasto **Inserisci indirizzo** è possibile eseguire diverse operazioni, dalla selezione di un indirizzo fino all'avvio del pilota automatico.

- Vedere "Inserimento dell'indirizzo" a pagina 34.

Seleziona punto di interesse

Mediante il tasto **Seleziona punto di interesse** è possibile selezionare una destinazione speciale, ad esempio aeroporti e porti, ristoranti, hotel, stazioni di servizio o istituzioni pubbliche, nonché avviare il pilota automatico verso tale destinazione.

- Vedere "Destinazioni speciali" a pagina 39.

Seleziona sulla mappa

Mediante il tasto **Seleziona sulla mappa** è possibile selezionare una destinazione direttamente nella cartina e avviare il pilota automatico verso tale destinazione.

- Vedere "Selezione della destinazione dalla cartina" a pagina 41.

Inserisci geocoordinate

Mediante il tasto **Inserisci geocoordinate** è possibile inserire le coordinate geografiche per un punto di destinazione e avviare il pilota automatico verso tale punto.

- Vedere "Inserimento delle coordinate" a pagina 42.

Pianificazione percorso

Con il tasto **Pianificazione percorso** è possibile programmare un percorso con diverse destinazioni intermedie.

- Vedere "Programmazione del percorso" a pagina 43.

→ D

→ GB

→ F

→ I

→ E

→ P

→ NL

→ DK

→ S

→ N

→ FIN

→ TR

→ GR

→ PL

→ CZ

→ H

→ SK

Inserimento dell'indirizzo

Dal menu di inserimento della destinazione è possibile utilizzare il tasto **Inserisci indirizzo** per aprire il menu di inserimento di un indirizzo.

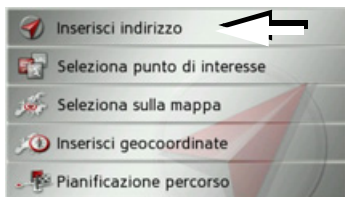

→ Nel menu di inserimento della destinazione premere il pulsante d'opzione **Inserisci indirizzo**.

Viene visualizzato il menu per l'inserimento di un indirizzo.



Nota:

Premendo il tasto **Cancella** (in alto a destra) è possibile cancellare tutte le voci fino al Paese.

Selezione del Paese

Mediante il pulsante d'opzione per il Paese di destinazione è possibile scegliere tra i Paesi disponibili. In seguito alla selezione di un Paese, esso viene acquisito automaticamente nel menu di inserimento dell'indirizzo. Se è già stato inserito un Paese di destinazione, quest'ultimo rimane inalterato fino a quando non ne venga selezionato un altro.



Nota:

Premendo il tasto  accanto al Paese è possibile visualizzare informazioni specifiche del Paese, ad esempio la velocità massima consentita per il Paese impostato.



→ Premere il tasto del Paese desiderato.

Nota:

In caso di necessità premere le frecce di direzione   sul bordo destro dello schermo per scorrere tutti i Paesi di destinazione disponibili.



→ Premere il tasto con il Paese di destinazione per passare all'elenco di selezione dei Paesi.

Appare l'elenco di selezione.

Selezione dell'indirizzo e avvio del pilota automatico

Nel menu di inserimento dell'indirizzo è possibile inserire l'indirizzo di destinazione più preciso.



Nel menu di inserimento dell'indirizzo è possibile immettere le seguenti indicazioni:

- Località
- Codice di avviamento postale
- Via e numero civico
- Traverse per l'orientamento

Inoltre è possibile:

- Cercare una destinazione speciale nelle vicinanze dell'indirizzo inserito (**Ricerca POI**). L'inserimento ha luogo conformemente a quanto descritto nella sezione "Destinazione speciale nelle vicinanze di un indirizzo" a pagina 40.

- Memorizzare la destinazione nell'accesso rapido.
- Mostrare il percorso sulla cartina.
- Iniziare direttamente con il pilota automatico.

Selezione della località

L'inserimento della località di destinazione può avvenire attraverso l'indicazione del nome oppure del codice di avviamento postale.

Quando vengono immesse le prime lettere di una località, viene automaticamente visualizzata una delle località maggiori. Se non si desidera accettare la località proposta, inserire le lettere restanti della località desiderata.

Traffic Assist esclude tutte le combinazioni impossibili di lettere e di codice di avviamento postale, per attivare invece soltanto i campi di lettere o di cifre corrispondenti a una località o a un codice di avviamento postale esistenti.

→ Scegliere tra l'inserimento della località o del codice di avviamento postale.

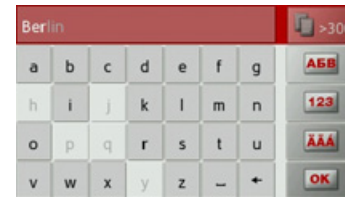

→ Inserire in sequenza le lettere della località di destinazione o le cifre del codice di avviamento postale.

Nota:

Per immettere due parole, è necessario dividerle con il carattere **-**.

Se viene immesso un numero sufficiente di lettere, viene visualizzato automaticamente un elenco dal quale è possibile selezionare la località desiderata. Tuttavia è sempre possibile passare all'elenco premendo il tasto

→ D

→ GB

→ F

→ I

→ E

→ P

→ NL

→ DK

→ S

→ N

→ FIN

→ TR

→ GR

→ PL

→ CZ

→ H

→ SK

Nota:

Se è stato inserito un codice di avviamento postale, nel menu di inserimento viene innanzitutto mascherato il nome della località. Inserire successivamente il nome della via. Viene poi visualizzato anche il nome della località.

Utilizzo dell'elenco delle località

Se sono state già inserite alcune lettere della località desiderata, è possibile visualizzare in un elenco tutte le località contenenti la combinazione di lettere in questione, oppure tale elenco viene visualizzato automaticamente.

→ Premere il tasto  sul bordo destro dello schermo per richiamare l'elenco.



È possibile scorrere l'elenco visualizzato con i tasti .

→ Premere il pulsante d'opzione relativo alla località desiderata.

Selezione della via

Nell'area di menu **Via** è possibile inserire separatamente la via e il numero civico utilizzando un campo per le lettere e un campo per le cifre.

Traffic Assist esclude tutte le combinazioni impossibili di lettere, per attivare invece soltanto i campi di lettere corrispondenti a una via esistente.

Il numero civico è selezionabile solo se è stata scelta la via e se è disponibile tra i dati esistenti.

→ Premere in sequenza le lettere della via di destinazione.

Se viene immesso un numero sufficiente di lettere, viene visualizzato automaticamente un elenco dal quale è possibile selezionare la via. Tuttavia è sempre possibile passare all'elenco premendo il tasto .

Utilizzo dell'elenco delle vie

Se sono state già inserite alcune lettere della via desiderata, è possibile visualizzare in un elenco tutte le vie contenenti la combinazione di lettere in questione, oppure tale elenco viene visualizzato automaticamente.

→ Premere il tasto  sul bordo destro dello schermo per richiamare l'elenco delle vie.



È possibile scorrere l'elenco visualizzato con i tasti .

→ Premere il pulsante d'opzione con la via desiderata.

Scelta della Intersezione

Dopo aver inserito la località e la via di destinazione, è possibile immettere anche una traversa per delimitare ulteriormente la ricerca.

Nota:

Al posto della traversa è possibile inserire anche un numero civico; non è tuttavia possibile effettuare contemporaneamente le due immissioni.

→ Premere il tasto **Intersezione**.

Viene visualizzato il menu d'inserimento per i nomi delle traverse.

→ Inserire il nome della traversa.

Se sono già state inserite alcune lettere della via desiderata, viene visualizzato automaticamente un elenco.

→ Premere il pulsante d'opzione con la via desiderata.

Selezione del numero civico

Dopo aver inserito la località e la via di destinazione, è possibile immettere anche un numero civico per delimitare ulteriormente la ricerca.

Nota:

Al posto del numero civico è possibile inserire anche una traversa; non è tuttavia possibile effettuare contemporaneamente le due immissioni.

→ Premere il tasto **N**.

Viene visualizzato il menu d'inserimento per i numeri civici.

→ Immettere il numero civico e premere poi il tasto .

Visualizzazione del percorso

Dopo l'inserimento dell'indirizzo è possibile visualizzare sulla cartina il percorso verso la destinazione utilizzando il menu di inserimento dell'indirizzo.

→ Premere il tasto **Percorso** per visualizzare il percorso sulla cartina.

Il percorso viene calcolato.



Mediante il tasto **Avvia** è inoltre possibile avviare il pilota automatico direttamente da questa visualizzazione.

Le ulteriori possibilità di utilizzo di questa visualizzazione sono descritte nella sezione "Visualizzazione del percorso completo" a pagina 63.

→ D

→ GB

→ F

→ I

→ E

→ P

→ NL

→ DK

→ S

→ N

→ FIN

→ TR

→ GR

→ PL

→ CZ

→ H

→ SK

Memorizzazione della destinazione

Nel menu di inserimento dell'indirizzo il pulsante d'opzione **Salva** consente di aprire un menu per l'immissione di un nome per la destinazione inserita.

Se il nome desiderato è stato inserito e confermato con **OK**, la destinazione viene trasferita e protetta nella modalità di accesso rapido.

Avvio della navigazione

Con il tasto **Avvia** è possibile avviare il pilota automatico.

Tutti i dati finora inseriti vengono elaborati nel calcolo del percorso.

→ Premere il tasto **Avvia** per avviare il pilota automatico.



Il percorso viene calcolato. Al termine viene visualizzata la cartina e viene avviato il pilota automatico.

Se il pilota automatico è già in funzione, viene chiesto se la nuova destinazione debba sostituire quella precedente o se debba essere utilizzata come destinazione intermedia.



→ Scegliere tra **Agg. come fermata** oppure **Sost.destin.prec..**

Se il pilota automatico è già in funzione ed è già stata inserita una destinazione intermedia, viene chiesto se la nuova destinazione debba sostituire quella precedente o quella intermedia.



→ Scegliere tra **Sost. fermata** oppure **Sost.destin.prec..**

Nota:

Se al momento del calcolo del percorso non è disponibile il segnale GPS, viene visualizzato quanto segue.

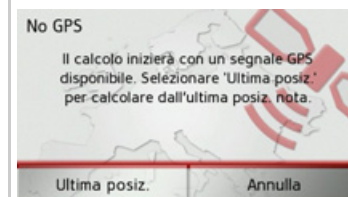

Se il segnale GPS è disponibile, viene avviato automaticamente il calcolo del percorso.

Premendo **Ultima posiz.** viene utilizzata l'ultima posizione conosciuta, e il percorso viene calcolato a partire da tale posizione.

Destinazioni speciali

Le destinazioni speciali, note anche con l'acronimo inglese POI (Point of Interest), sono contenute nella cartina e vi possono essere visualizzate. Alla categoria delle destinazioni speciali appartengono i porti, gli aeroporti, i ristoranti, gli hotel, le stazioni di servizio, le istituzioni pubbliche e altro. Le destinazioni speciali possono essere utilizzate come destinazioni di navigazione.

Nota:

Le destinazioni speciali nelle attuali vicinanze possono essere selezionate solo se la ricezione GPS è sufficiente per la determinazione della posizione. Altrimenti viene utilizzata l'ultima posizione memorizzata.

→ Nella modalità di accesso rapido premere il tasto **Inserisci destinazione**.

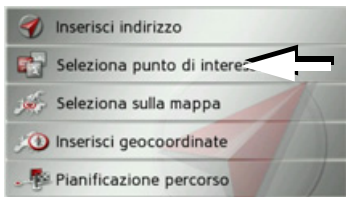

→ Premere il tasto **Seleziona punto di interesse**.

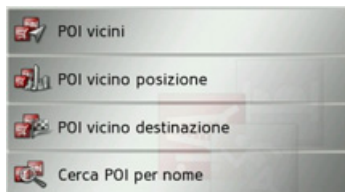

È possibile scegliere tra:

- una destinazione speciale nelle vicinanze,
- una destinazione speciale nelle vicinanze di un indirizzo,
- una destinazione speciale nelle vicinanze della destinazione e
- l'inserimento diretto di una destinazione speciale.

Destinazione speciale nelle vicinanze

→ Toccare il pulsante d'opzione **POI vicini**.

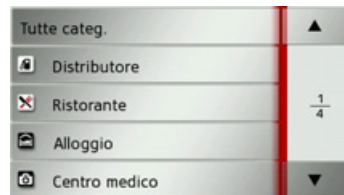

Premendo i tasti freccia è possibile scorrere l'elenco visualizzato.

→ Selezionare una delle categorie disponibili.

Nota:

È anche possibile premere il tasto **Tutte categ.**. Successivamente si apre un menu di inserimento in cui è possibile immettere e confermare direttamente il nome di una destinazione speciale.

Per alcune categorie, ad esempio le stazioni di servizio, viene visualizzato un ulteriore menu di selezione in cui è possibile indicare ulteriori limitazioni, ad esempio il marchio.

Dopo avere selezionato la categoria, vengono mostrate le relative destinazioni speciali presenti nelle attuali vicinanze.

→ D

→ GB

→ F

→ I

→ E

→ P

→ NL

→ DK

→ S

→ N

→ FIN

→ TR

→ GR

→ PL

→ CZ

→ H

→ SK

→ D

→ GB

→ F

→ I

→ E

→ P

→ NL

→ DK

→ S

→ N

→ FIN

→ TR

→ GR

→ PL

→ CZ

→ H

→ SK

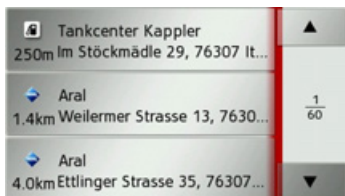

Per ciascuna voce vengono visualizzati la denominazione, la distanza in linea d'aria e l'indirizzo.

→ Selezionare la destinazione speciale desiderata.



Appaiono a questo punto ulteriori informazioni relative alla destinazione scelta.

→ Premere il tasto **Avvia** per avviare direttamente il pilota automatico verso la destinazione speciale.

Tuttavia è possibile visualizzare la destinazione speciale scelta anche sulla cartina (**Su mappa**), memorizzarla nell'accesso rapido (**Salva**) o visualizzare il percorso verso di essa (**Percorso**).

Destinazione speciale nelle vicinanze di un indirizzo

→ Toccare il pulsante d'opzione **POI vicino posizione**.



→ Selezionare il Paese desiderato.

→ Inserire nel campo **Città** o **CAP** la località in cui si desidera cercare una destinazione speciale.

Nota:

Qualora sia già stata eseguita in precedenza l'immissione di un indirizzo, quest'ultimo risulta preimpostato.

→ Toccare il pulsante d'opzione **Seleziona categoria**.

Nota:

È anche possibile premere il tasto **Seleziona POI**. Successivamente si apre un menu di inserimento in cui è possibile immettere e confermare direttamente il nome di una destinazione speciale.

Vengono visualizzate le categorie disponibili di destinazioni speciali per la località inserita.

→ Selezionare la destinazione speciale desiderata come descritto nella sezione "Destinazione speciale nelle vicinanze" a pagina 39.



→ Premere il tasto **Avvia** per avviare direttamente il pilota automatico verso la destinazione speciale.

Tuttavia è anche possibile memorizzare la destinazione speciale scelta nell'accesso rapido (**Salva**) o visualizzare il percorso verso di essa (**Percorso**).

Premendo il tasto **Avvia** accanto alla destinazione speciale scelta è possibile visualizzare le ulteriori informazioni disponibili su di essa.

Destinazione speciale nelle vicinanze della destinazione

→ Toccare il pulsante d'opzione **POI vicini**.

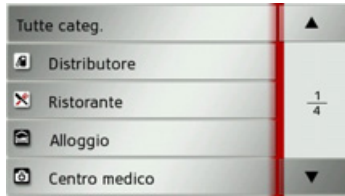

Vengono visualizzate le categorie disponibili nelle vicinanze della destinazione.

→ Selezionare la destinazione speciale desiderata come descritto nella sezione "Destinazione speciale nelle vicinanze" a pagina 39.

Inserimento diretto della destinazione speciale

→ Toccare il pulsante d'opzione **Cerca POI per nome**.



→ Inserire la destinazione speciale desiderata o una parte del nome.

→ Premere il tasto **OK**.

Traffic Assist mostra in un elenco tutte le destinazioni speciali che corrispondono al nome inserito.

→ Selezionare la destinazione desiderata dall'elenco.



Appaiono a questo punto ulteriori informazioni relative alla destinazione scelta.

→ Premere il tasto **Avvia** per avviare direttamente il pilota automatico verso la destinazione speciale.

Tuttavia è anche possibile visualizzare la destinazione speciale scelta sulla cartina (**Su mappa**), memorizzarla nell'accesso rapido (**Salva**) o visualizzare il percorso verso di essa (**Percorso**).

Selezione della destinazione dalla cartina

È possibile selezionare una destinazione direttamente nella visualizzazione della cartina.

→ Nella modalità di accesso rapido premere il tasto **Inserisci destinazione**.

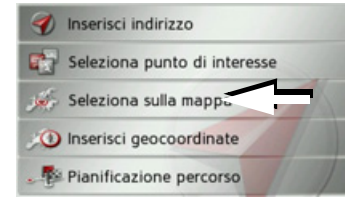

→ Premere il tasto **Seleziona sulla mappa**.

Viene visualizzata la cartina.

Nota:

Con i tasti zoom **+** e **-** occorre eventualmente ingrandire la zona per individuare il punto desiderato. È possibile posizionare la cartina sul punto desiderato anche mediante spostamento.

→ D

→ GB

→ F

→ I

→ E

→ P

→ NL

→ DK

→ S

→ N

→ FIN

→ TR

→ GR

→ PL

→ CZ

→ H

→ SK

→ D

→ GB

→ F

→ I

→ E

→ P

→ NL

→ DK

→ S

→ N

→ FIN

→ TR

→ GR

→ PL

→ CZ

→ H

→ SK

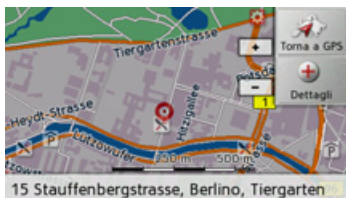

→ Fare una leggera pressione sul punto considerato sulla superficie dello schermo. In tale punto verrà visualizzato un cerchio rosso intermittente.

Nota:

Premendo il tasto **Torna a GPS** è possibile visualizzare nuovamente la propria posizione attuale.

→ Premere il tasto **Dettagli**.



Se disponibile, verrà visualizzato l'indirizzo del punto scelto.

→ Premere il tasto **Avvia** per avviare direttamente il pilota automatico verso la destinazione scelta.

Utilizzando il tasto **POI vicini** è possibile eseguire la ricerca di destinazioni speciali anche nei dintorni del punto scelto.

Tuttavia è anche possibile memorizzare il punto scelto nell'accesso rapido (**Salva**) o visualizzare il percorso fino alla destinazione speciale (**Percorso**).

Inserimento delle coordinate

La destinazione può essere inserita anche attraverso le coordinate geografiche.

→ Nella modalità di accesso rapido premere il tasto **Inserisci destinazione**.

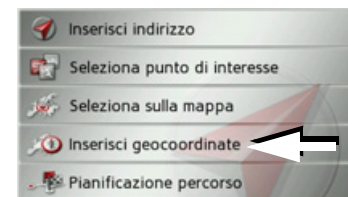

→ Nel menu di navigazione premere il tasto **Inserisci geocoordinate**.

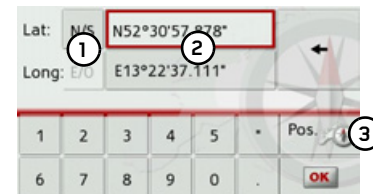

→ Selezionare con i tasti **2** il valore da modificare.

→ Selezionare con entrambi i tasti **1** nella direzione desiderata della longitudine e della latitudine (est/ovest e nord/sud).

→ Inserire quindi i valori desiderati mediante i tasti da **1** a **0**.

Le coordinate possono essere inserite in tre diversi formati.

I formati possibili sono i seguenti:

- grado minuto secondo.secondo decimale, ad esempio 42°52'46.801"
- grado minuto.minuto decimale, ad esempio 48° 53.56667'
- grado decimale, ad esempio 48,89277778

Note:

- Le coordinate inserite devono corrispondere al sistema WGS84 (World Geodetic System 1984).
- Premendo il tasto **3** viene riportata nei campi l'attuale posizione geografica.

→ Premere il tasto **OK**.

Se possibile, viene visualizzato un indirizzo corrispondente alle coordinate. È possibile mostrare la destinazione sulla cartina, memorizzarla, visualizzare il percorso fino alla destinazione o avviare direttamente il pilota automatico.

Programmazione del percorso

Il menu di programmazione del percorso offre la possibilità di creare e selezionare percorsi individuali. I singoli punti di destinazione del percorso desiderato devono essere inseriti in tale menu. È quindi possibile dirigersi verso questi punti in successione senza ulteriori immissioni. Inoltre si ha la possibilità di ottimizzare i punti di destinazione inseriti e di modificarne la sequenza.

→ Nella modalità di accesso rapido premere il tasto **Inserisci destinazione**.

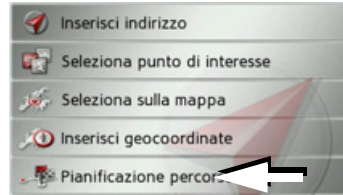

→ Premere il tasto **Pianificazione percorso**.

Nel menu del percorso è possibile creare un nuovo percorso mediante il tasto **Crea nuovo percorso**. Nell'elenco ivi mostrato vengono visualizzati i percorsi finora memorizzati.

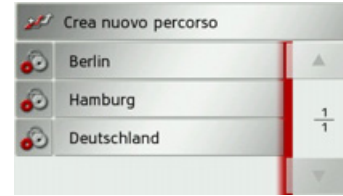

Nota:

Se non è stato ancora memorizzato alcun percorso, il menu del percorso risulta vuoto.

Scorrimento dei percorsi memorizzati

→ Premere i tasti freccia **▲** | **▼** sul bordo destro dello schermo per scorrere i percorsi memorizzati.

Modifica dei percorsi memorizzati

È possibile aggiungere ulteriori tappe a un percorso memorizzato, modificare il nome del percorso o cancellare un percorso.

→ Premere il tasto  davanti al percorso da modificare.

→ D

→ GB

→ F

→ I

→ E

→ P

→ NL

→ DK

→ S

→ N

→ FIN

→ TR

→ GR

→ PL

→ CZ

→ H

→ SK

A questo punto è possibile premere **Aggiungi tappa** per aggiungere una tappa al percorso.

Dopo avere premuto **Rinomina percorso** è possibile assegnare un nuovo nome al percorso.

Premendo **Elimina percorso** è possibile cancellare il percorso dai percorsi memorizzati.

Selezione e avvio del percorso

→ Per selezionare un percorso, premere in corrispondenza di quest'ultimo.

Il percorso viene caricato e visualizzato nel menu delle tappe.



→ Premere il tasto più in alto.

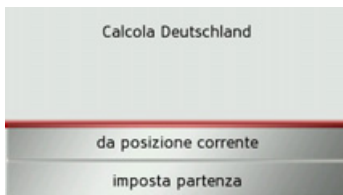

→ Selezionare il punto di partenza o la posizione attuale come punto di partenza per il pilota automatico.

Vengono calcolate le singole tappe.



Successivamente viene visualizzata una cartina con le tappe.





→ Premere il tasto **Avvia** per avviare il pilota automatico per il percorso.

Con il tasto **Opzioni** è possibile richiamare le opzioni del percorso.

Con il tasto **Ottimizza** è possibile ottimizzare la sequenza delle destinazioni da raggiungere.

Premendo il tasto  o il tasto  è possibile simulare l'intero percorso a una velocità inferiore o superiore. La simulazione può essere arrestata toccando lo schermo.

Nelle destinazioni sottostanti è possibile utilizzare i tasti  e  per scorrere le singole tappe del percorso. Durante l'operazione di scorrimento viene mostrata la tappa corrispondente.

Creazione di un nuovo percorso

→ Nel menu del percorso premere il tasto **Crea nuovo percorso**.

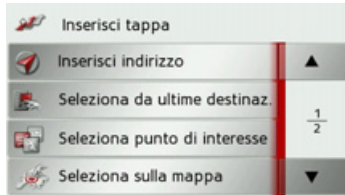

A questo punto è possibile immettere una destinazione per la tappa, secondo quanto descritto in "Il menu di inserimento della destinazione" a pagina 33 (**Inserisci indirizzo**, **Seleziona punto di interesse**, **Seleziona sulla mappa** o **Inserisci geocoordinate**). Esiste inoltre la possibilità di selezionare una destinazione nella modalità di accesso rapido mediante il tasto **Seleziona da ultime destinaz..**

→ Nei menu di inserimento premere il tasto **Aggiungi** per accettare la corrispondente destinazione per la tappa.

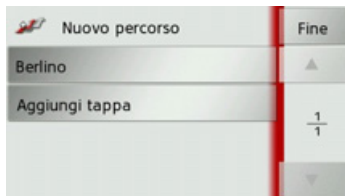

→ Premere il tasto **Aggiungi tappa** per inserire ulteriori destinazioni per le tappe, come descritto in precedenza.

→ Premere il tasto **Fine** dopo avere imnesso tutte le destinazioni per le tappe.

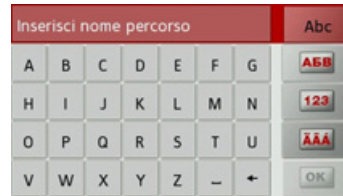

→ Inserire il nome desiderato per il percorso.

Viene visualizzato il menu delle tappe del nuovo percorso.

Modifica del percorso

→ Selezionare il percorso da modificare.

→ Premere il tasto davanti alla tappa da modificare.

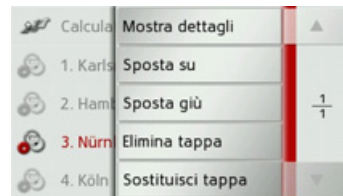

Viene mostrato il menu di modifica. Sono disponibili le seguenti possibilità:

Selezione	Significato
Mostra dettagli	Vengono visualizzati i dati della destinazione per la tappa. Da questa visualizzazione è possibile mostrare la destinazione per la tappa sulla cartina.
Sposta su	La tappa viene spostata in avanti di una posizione.
Sposta giù	La tappa viene spostata indietro di una posizione.
Elimina tappa	La tappa viene cancellata dal percorso.
Sostituisci tappa	È possibile sostituire la tappa scelta con un'altra destinazione per la tappa.

→ D

→ GB

→ F

→ I

→ E

→ P

→ NL

→ DK

→ S

→ N

→ FIN

→ TR

→ GR

→ PL

→ CZ

→ H

→ SK



MODALITÀ NAVIGAZIONE

Ottimizzazione del percorso

Se sono state inserite più destinazioni di un percorso, è possibile predisporre Traffic Assist in modo che la sequenza delle destinazioni venga ottimizzata per quanto riguarda il tragitto.

Richiamare la visualizzazione della cartina delle tappe.



→ Premere il tasto **Ottimizza**

Il percorso viene ottimizzato e ricalcolato.



Viene raffigurato il percorso ottimizzato.

Impostazioni di navigazione

Nelle impostazioni di navigazione si trovano tutte le impostazioni pertinenti per le funzioni di navigazione.

Nota:

Tutte le impostazioni devono essere confermate premendo il tasto **OK**. Con il tasto  è sempre possibile uscire dal menu corrente senza apportare alcuna modifica.



→ Nel menu principale premere il tasto **Impostaz..**



→ Premere il tasto **Impost. navigazione**.

Si giunge al menu per le impostazioni di navigazione.

Struttura

Nel menu sono disponibili varie pagine con le funzioni:



Per passare alla pagina successiva o precedente delle impostazioni, premere i tasti



Il tasto Info viaggio

Nella finestra d'impostazione **Info viaggio** è possibile impostare le informazioni aggiuntive che devono essere visualizzate durante l'utilizzo del pilota automatico.

→ Premere il tasto **Info viaggio** nel menu d'impostazione.



Viene visualizzata la finestra d'impostazione **Info viaggio**.

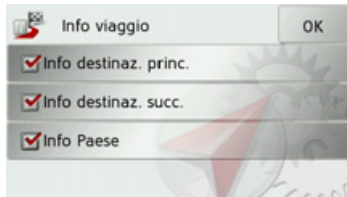

Sono possibili le seguenti impostazioni:

- **Info destinaz. princ.**

Visualizzazione dell'orario di arrivo previsto (ETA), della distanza ancora da percorrere e del tempo che manca all'arrivo alla destinazione principale.

- **Info destinaz. succ.**

Visualizzazione dell'orario di arrivo previsto, della distanza ancora da percorrere e del tempo che manca all'arrivo alla destinazione intermedia.

- **Info Paese**

Se questa funzione è attivata, vengono visualizzate automaticamente tutte le informazioni sul traffico valide per il rispettivo Paese quando viene varcato il confine (ad esempio, i limiti di velocità).

→ Attivare o disattivare la funzione desiderata premendo il rispettivo pulsante d'opzione.

→ Confermare la selezione premendo il tasto **OK**.

Il tasto Opzioni di percorso

Nella finestra d'impostazione **Opzioni di percorso** è possibile impostare il proprio profilo di marcia. Le impostazioni selezionate in questo punto influiscono sulla selezione del percorso e sul calcolo della durata prevista per il viaggio.

→ Premere il tasto **Opzioni di percorso** nel menu d'impostazione.



Viene visualizzata la finestra d'impostazione **Opzioni di percorso**.

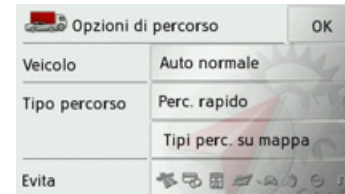

→ Selezionare il tipo di avanzamento dopo avere premuto il pulsante d'opzione accanto a **Veicolo**.

Questa impostazione influisce sul calcolo dell'orario di arrivo previsto e blocca, ad esempio, l'autostrada per l'impostazione relativa alla bicicletta.

→ D

→ GB

→ F

→ I

→ E

→ P

→ NL

→ DK

→ S

→ N

→ FIN

→ TR

→ GR

→ PL

→ CZ

→ H

→ SK



MODALITÀ NAVIGAZIONE

→ D

→ GB

→ F

→ I

→ E

→ P

→ NL

→ DK

→ S

→ N

→ FIN

→ TR

→ GR

→ PL

→ CZ

→ H

→ SK

→ Selezionare una delle seguenti opzioni dopo avere premuto il pulsante d'opzione accanto a **Tipo percorso**.

Opzione	Significato
Perc. ottimale	Con questa opzione viene calcolato il percorso ottimale sulla base del tempo necessario e dei chilometri da percorrere.
Perc. rapido	Con questa opzione viene calcolato il percorso più veloce sulla base del tempo necessario.
Perc. breve	Con questa opzione viene calcolato il percorso più breve sulla base dei chilometri da percorrere.
Perc. facile	Con questa opzione viene calcolato un percorso con il minor numero possibile di manovre. Ciò può eventualmente comportare considerevoli deviazioni.

Visualizzazione di tipi diversi di percorso
È possibile fare in modo che Traffic Assist raffiguri i percorsi precedentemente descritti.

Nota:

Questa funzione può essere selezionata solo se è già attivo il pilota automatico o se l'impostazione delle opzioni di percorso è stata richiamata da una finestra di inserimento della destinazione.

→ Premere il pulsante d'opzione **Tipi perc. su mappa**.

Dopo breve tempo appare la cartina. I singoli percorsi vengono calcolati in sequenza e tracciati sulla cartina.



Nell'area destra viene visualizzato il colore assegnato ai singoli percorsi e, per ciascuno di essi, i chilometri da percorrere e la durata prevista del viaggio.

Nota:



In molti casi il percorso più veloce si sovrappone a un percorso leggero o ottimale.

Premendo uno dei tasti è possibile selezionare il percorso desiderato.

Esclusione di tipi di strada

Dopo avere premuto il pulsante d'opzione accanto a **Evita** è possibile escludere dal calcolo del percorso vari tipi di strada, ad esempio **autostrade**, **traghetti** e **strade con pedaggio**.

Per questi tipi è possibile impostare le seguenti opzioni.

Opzione	Significato
Consentito 	Con questa opzione, il corrispondente tipo di strada viene preso in considerazione nel calcolo del percorso.
Evitare 	Con questa opzione, il corrispondente tipo di strada viene evitato laddove possibile.

Opzione	Significato
Vietato 	Con questa opzione, il corrispondente tipo di strada non viene preso in considerazione nel calcolo del percorso.

→ Confermare la selezione premendo il tasto **OK**.

Il tasto Info incrocio

Nella finestra d'impostazione **Info incrocio** è possibile attivare o disattivare gli aiuti disponibili per le manovre di svolta, come ad esempio negli incroci con autostrade o in particolari strade a più corsie.

→ Premere il tasto **Info incrocio** nel menu d'impostazione.



Viene visualizzata la finestra d'impostazione **Info incrocio**.

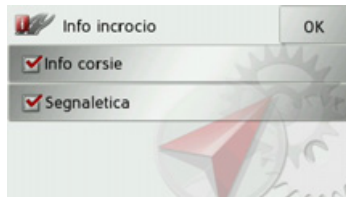

Impostazione	Significato
Info corsie	Con la funzione attivata, nel caso di strade a più corsie il sistema indica con una freccetta la corsia in cui immettersi.
Segnaletica	Con la funzione attivata, il sistema dà informazioni sui cartelli d'indicazione da seguire.

Nota:

Le informazioni possono essere mostrate solo se sono contenute nei dati per le cartine.

- Premere sulla voce desiderata per attivare o disattivare la funzione corrispondente.
- Confermare la selezione premendo il tasto **OK**.

Il tasto TMC*

Nella finestra d'impostazione TMC è possibile effettuare le impostazioni per la ricezione delle informazioni sul traffico.

→ Premere il tasto **TMC** nel menu d'impostazione.



Viene visualizzata la finestra d'impostazione TMC.



Impostazione	Significato
Sel. auto stazione	Scegliere se debba essere ricercata automaticamente l'emittente con la migliore ricezione (funzione attivata <input checked="" type="checkbox"/> .

→ D

→ GB

→ F

→ I

→ E

→ P

→ NL

→ DK

→ S

→ N

→ FIN

→ TR

→ GR

→ PL

→ CZ

→ H

→ SK

→ D

→ GB

→ F

→ I

→ E

→ P

→ NL

→ DK

→ S

→ N

→ FIN

→ TR

→ GR

→ PL

→ CZ

→ H

→ SK

Impostazione	Significato
	Premendo i tasti freccia viene attivata la ricerca automatica dell'emittente. L'emittente TMC attualmente ricevuta viene visualizzata nel campo adiacente. L'impostazione può avvenire solo se la funzione Sel.auto.stazione è attivata.
Ricalcolo	Con questo pulsante d'opzione è possibile stabilire se la modifica del percorso debba avere luogo Mai, Automatico o Manuale. (Vedere "Considerazione delle informazioni ai fini del calcolo del percorso*" a pagina 57.) L'impostazione Mai corrisponde alla disattivazione della funzionalità TMC.

→ Confermare le impostazioni premendo il tasto **OK**.

Il tasto Info mappa

Nella finestra d'impostazione **Info mappa** possono essere effettuate le impostazioni per le informazioni aggiuntive nella visualizzazione della cartina.

→ Premere il tasto **Info mappa** nel menu d'impostazione.

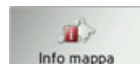

Viene visualizzata la finestra d'impostazione **Info mappa**.

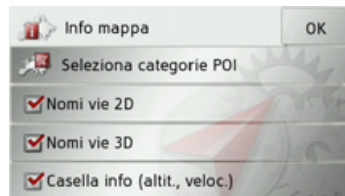

Impostazione	Significato
Nomi vie 2D	Se la voce viene attivata, nella cartina in modalità 2D vengono visualizzati tutti i nomi delle strade.
Nomi vie 3D	Se la voce viene attivata, nella cartina in modalità 3D vengono visualizzati tutti i nomi delle strade.

Impostazione	Significato
Casella info (altit., veloc.)	Se la voce viene attivata, nella cartina vengono visualizzate la velocità e l'altitudine in una casellina.

→ Premere sulla voce desiderata per attivare o disattivare la funzione corrispondente.

È inoltre possibile stabilire se e quali simboli devono essere visualizzati nella cartina per le destinazioni speciali.

→ Premere il tasto **Seleziona categorie POI**.

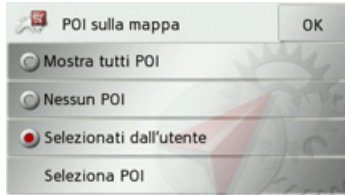

Selezionando **Mostra tutti POI** vengono visualizzate nella cartina tutte le destinazioni speciali.

Selezionando **Nessun POI** non viene visualizzata nella cartina alcuna destinazione speciale.

Selezionando **Selezionati dall'utente** e quindi premendo il tasto **Seleziona POI** è possibile stabilire nel successivo menu, per ciascuna categoria di destinazioni speciali, se le destinazioni speciali di tale categoria devono essere visualizzate o meno nella cartina.

→ Confermare tutte le impostazioni premendo il tasto **OK**.

Il tasto Info veloc.

La finestra d'impostazione **Info veloc.** consente di visualizzare i limiti di velocità parallelamente alla navigazione. Inoltre è possibile essere avvisati con un segnale acustico prima che vengano commesse violazioni dei limiti di velocità.

Nota:

Queste informazioni possono essere mostrate solo se sono contenute nei dati per le cartine.

⚠ Pericolo di incidenti!

Le informazioni contenute nei dati per le cartine possono essere errate a causa di modifiche di breve durata (ad esempio, cantieri)!

La situazione del traffico e la segnaletica locale hanno la precedenza sulle informazioni del sistema di navigazione.

→ Premere il tasto **Info veloc.** nel menu d'impostazione.

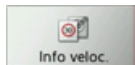

Viene visualizzata la finestra d'impostazione **Info veloc.**

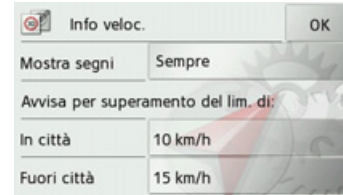

Sono possibili le seguenti impostazioni.

Per effettuare l'impostazione, premere sempre in corrispondenza del campo accanto all'impostazione che si desidera modificare.

Impostazione	Significato
Mostra segni	Scegliere se il limite di velocità non deve essere visualizzato mai, deve essere visualizzato sempre oppure solo in caso di superamento.
In città	Selezionare il valore di superamento del limite di velocità a partire dal quale, all'interno dei centri abitati, si desidera essere avvisati con un segnale acustico.

→ D

→ GB

→ F

→ I

→ E

→ P

→ NL

→ DK

→ S

→ N

→ FIN

→ TR

→ GR

→ PL

→ CZ

→ H

→ SK

Impostazione	Significato
Fuori città	Selezionare il valore di superamento del limite di velocità a partire dal quale, al di fuori dei centri abitati, si desidera essere avvisati con un segnale acustico.

→ Confermare la selezione premendo il tasto **OK**.

Il tasto Voce

Nella finestra d'impostazione **Voce** è possibile impostare lo speaker da utilizzare per i messaggi di navigazione nella lingua impostata.

→ Premere il tasto **Voce** nel menu d'impostazione.

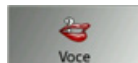

Viene visualizzata la finestra d'impostazione **Voce**.

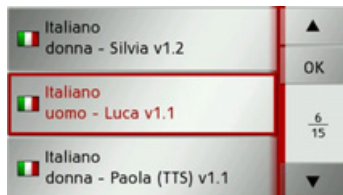

→ Selezionare lo speaker desiderato.

Viene riprodotto un breve annuncio di esempio.

→ Confermare la selezione premendo il tasto **OK**.

Il tasto Formato

Nella finestra d'impostazione **Formato** è possibile impostare le unità di misura da utilizzare per gli orari e le distanze.

→ Premere il tasto **Formato** nel menu d'impostazione.

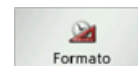

Viene visualizzata la finestra d'impostazione **Formato**.

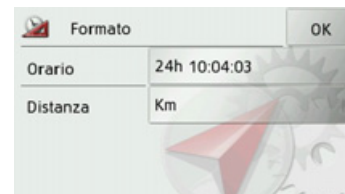

Premere in corrispondenza del campo accanto a **Orario** per passare dalla visualizzazione a 12 ore a quella a 24 ore e viceversa. Premere in corrispondenza del campo accanto a **Distanza** per passare dalla visualizzazione dei chilometri a quella delle miglia e viceversa.

→ Confermare le impostazioni premendo il tasto **OK**.

Il tasto Volume

Con la finestra d'immissione **Volume** è possibile stabilire il volume standard dei messaggi vocali da utilizzare a ogni accensione di Traffic Assist oppure è possibile disattivare completamente i messaggi vocali. In base alla situazione, è possibile adattare questa impostazione nella visualizzazione della cartina.

→ Premere il tasto **Volume** nel menu d'impostazione.



Viene visualizzata la finestra d'impostazione **Volume**.



- Con i tasti **-** e **+** selezionare il volume desiderato.
- Premere il tasto  per disattivare completamente i messaggi vocali.
- Confermare le impostazioni premendo il tasto **OK**.

Il tasto Orario

Nella finestra d'impostazione **Orario** è possibile impostare il fuso orario valido per la propria posizione. Questa impostazione è importante ai fini di un calcolo corretto dell'orario di arrivo previsto.

→ Premere il tasto **Orario** nel menu d'impostazione.



Viene visualizzata la finestra d'impostazione **Orario**.

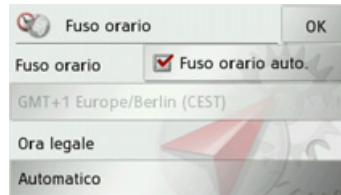

Con il tasto accanto a **Fuso orario** è possibile impostare se il fuso orario deve essere impostato automaticamente o meno da Traffic Assist (funzione automatica attivata , funzione automatica disattivata).

Se la funzione automatica è disattivata, è possibile selezionare il fuso orario desiderato premendo il tasto sotto **Fuso orario**. Premendo il tasto sotto **Ora legale** è possibile scegliere se l'ora legale deve essere impostata automaticamente da Traffic Assist oppure se si desidera attivarla o disattivarla manualmente.

→ D

→ GB

→ F

→ I

→ E

→ P

→ NL

→ DK

→ S

→ N

→ FIN

→ TR

→ GR

→ PL

→ CZ

→ H

→ SK

Il tasto Arrivo stimato

→ Premere il tasto **Arrivo stimato** nel menu d'impostazione.

A seconda dell'impostazione precedente, viene attivata o disattivata la funzione.

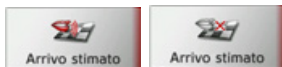

- Icona sinistra: funzione attivata
- Icona destra: funzione disattivata

Il tasto Ripristina

È possibile ripristinare le impostazioni di navigazione configurate in fabbrica.

Con tale operazione vengono ripristinate le impostazioni. I dati dell'accesso rapido, i percorsi memorizzati e l'indirizzo di casa vengono conservati.

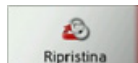

→ Premere il tasto **Ripristina**.

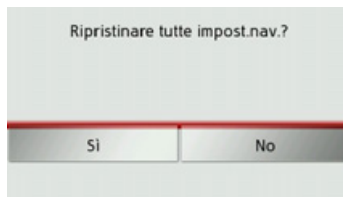

→ Premere il tasto **Sì**.

Le impostazioni di navigazione configurate in fabbrica vengono ripristinate.

Informazioni sul traffico tramite TMC*

Traffic Assist è in grado di ricevere le informazioni sul traffico (annunci TMC) dalle emittenti radiofoniche, purché l'antenna TMC sia collegata.

Nota:

La funzione TMC non è disponibile in tutti i Paesi (attualmente lo è esclusivamente in Austria, Belgio, Danimarca, Francia, Germania, Italia, Paesi Bassi, Spagna, Svizzera e Svezia).

Le informazioni sul traffico vengono trasmesse dal sistema TMC (Traffic Message Channel) delle emittenti radiofoniche insieme con il programma radiofonico e sono ricevute e valutate dal sistema di navigazione. La ricezione delle informazioni sul traffico è gratuita.

Nota:

Dato che le informazioni sul traffico vengono trasmesse dalle emittenti radiofoniche, non possiamo assumerci alcuna responsabilità circa la completezza e l'esattezza delle notizie trasmesse.

Austria: il codice ubicazione e il codice evento sono stati messi disposizione da ASFINAG e BMVIT.

Traffic Assist controlla sempre se esistono informazioni pertinenti per il percorso impostato. Nella visualizzazione della cartina vengono rappresentati tutti gli intralci al traffico ricevuti.

Se durante la verifica viene accertato che un'informazione sul traffico è rilevante per il pilota automatico, l'apparecchio è in grado di calcolare automaticamente un nuovo percorso fino alla destinazione (Vedere "Il tasto TMC*" a pagina 49.).

Raffigurazione delle informazioni TMC sulla cartina*

Le informazioni TMC vengono raffigurate graficamente sulla cartina. Le sezioni del percorso su cui si trova un intralcio al traffico sono visualizzate in blu. Inoltre, vengono visualizzate delle frecce che indicano la direzione di marcia interessata dall'intralcio.

Oltre alla codifica a colori, viene mostrato anche un segnale di pericolo nel tratto di percorso interessato.



Utilizzo di TMC*

Se è stata collegata l'antenna TMC, Traffic Assist riceve informazioni aggiornate sul traffico ed è quindi possibile un calcolo di percorsi dinamici (con l'aggiornamento dei tratti interessati da coda). È inoltre possibile vedere direttamente le informazioni sul traffico.

Le impostazioni TMC possono essere effettuate secondo quanto descritto nella sezione "Il tasto TMC*" a pagina 49.



→ Nel menu principale premere il tasto **TMC**.



Viene visualizzato l'elenco delle informazioni.

→ D

→ GB

→ F

→ I

→ E

→ P

→ NL

→ DK

→ S

→ N

→ FIN

→ TR



→ GR

→ PL

→ CZ

→ H

→ SK

Servendosi dei tasti freccia   sul bordo destro dello schermo è possibile scorrere l'elenco.

Per ogni informazione sul traffico sono visualizzati il numero della strada (autostrada, strada statale o locale), la distanza in linea d'aria calcolata dalla posizione attuale ed eventualmente il tratto con la direzione di marcia, nonché il tipo di intralcio.



Se un'informazione TMC riguarda il proprio percorso, viene contrassegnata dal simbolo .

Lettura dell'informazione*

→ Premere in corrispondenza dell'informazione desiderata nell'elenco.

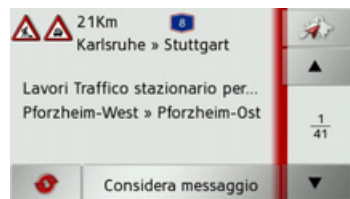
Viene visualizzata la maschera delle informazioni.



→ Premere i tasti freccia   per scorrere le informazioni.

→ Premere il tasto  per tornare all'elenco delle informazioni.

Per aggiornare la visualizzazione delle informazioni, premere il tasto .

Se un'informazione riguarda, come qui nell'esempio mostrato, il proprio percorso, è possibile premere il tasto **Considera messaggio** per preimpostare il trattamento di tale informazione.

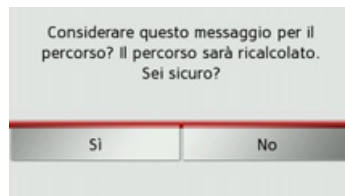

Se si desidera ricalcolare il percorso, premere il tasto **Sì**.

Il percorso viene calcolato nuovamente e, se possibile, viene calcolata una deviazione.

Se si desidera annullare nuovamente la modifica, è possibile richiamare di nuovo la corrispondente informazione e premere il tasto **Ignora messaggio**.

Segue nuovamente una richiesta a cui occorre rispondere **Sì**. Il percorso viene quindi nuovamente calcolato senza tenere conto della corrispondente informazione.



Visualizzazione della strada interessata sulla cartina*

→ Premere il tasto  nella visualizzazione delle informazioni.

Sulla cartina viene visualizzata la strada interessata.



Premendo il tasto **Elenco** è possibile tornare di nuovo alla visualizzazione delle informazioni.

Nelle destinazioni sottostanti è possibile utilizzare i tasti  e  per scorrere tutte le informazioni dell'elenco e visualizzarle sulla cartina.

Con il tasto **Considera** è possibile stabilire per ogni informazione se il tratto interessato debba essere evitato nel calcolo del percorso.

Se si è scelto di evitare un tratto (**Considera**), è possibile utilizzare il tasto **Ignora** per revocare tale scelta.

Considerazione delle informazioni ai fini del calcolo del percorso*

Traffic Assist è in grado di tenere conto delle informazioni sul traffico durante il calcolo di un percorso. Nella sezione "Il tasto TMC*" a pagina 49 viene descritto come stabilire se ciò debba avvenire automaticamente, manualmente oppure se non debba avvenire mai.

Ricalcolo automatico*

Se il percorso è interessato da un intralcio al traffico, viene calcolato un percorso alternativo al fine di aggirare l'ostacolo il più rapidamente possibile.

Ricalcolo manuale*

Se un'informazione sul traffico riguarda il proprio percorso, viene visualizzata una finestra con i relativi dettagli.

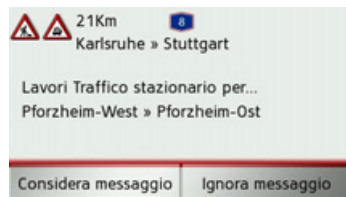

Se si desidera calcolare un percorso alternativo per aggirare l'ostacolo, premere **Considera messaggio**; in caso contrario premere **Ignora messaggio**. È sempre possibile modificare nuovamente l'impostazione scelta nell'elenco delle informazioni.

La visualizzazione della cartina

La visualizzazione della cartina viene utilizzata innanzitutto per il pilota automatico. Tuttavia è possibile visualizzare sulla cartina la propria posizione attuale anche senza pilota automatico ed essere avvisati, ad esempio, in caso di violazione del limite di velocità.

Richiamo della visualizzazione della cartina

La visualizzazione della cartina viene richiamata automaticamente quando viene avviato il pilota automatico. Senza il pilota automatico è possibile richiamare la visualizzazione della cartina mediante il menu principale.



→ Nel menu principale premere il tasto **Mappa**.

→ D

→ GB

→ F

→ I

→ E

→ P

→ NL

→ DK

→ S

→ N

→ FIN

→ TR

→ GR

→ PL

→ CZ

→ H

→ SK



MODALITÀ NAVIGAZIONE

Viene quindi mostrata la visualizzazione della cartina, in cui viene mostrata la posizione attuale, purché esista la ricezione GPS.

Se il pilota automatico è già attivo, la cartina viene visualizzata con esso.

Struttura della visualizzazione della cartina

La struttura dipende dall'attivazione o meno del pilota automatico.

Visualizzazione della cartina senza il pilota automatico



Se la funzione di navigazione non è attiva, quasi l'intera superficie del touchscreen è occupata dalla cartina.

- ① Limite di velocità della strada su cui si trova (l'indicazione non è disponibile per tutte le strade)

- ② Tasti zoom
- ③ Riquadro informativo con bussola, velocità della vettura e altitudine sul livello del mare
- ④ Tasto per il richiamo delle opzioni
- ⑤ Strada attuale
- ⑥ Posizione della vettura
- ⑦ Stato della batteria/Stato TMC*

Visualizzazione della cartina con il pilota automatico



- ① Limite di velocità della strada su cui ci si trova (l'indicazione non è disponibile per tutte le strade)
- ② Tasti zoom
- ③ Riquadro informativo con bussola, velocità della vettura e altitudine sul livello del mare
- ④ Tasto per il richiamo delle opzioni

- ⑤ Corsia di marcia consigliata (solo per determinate strade a più corsie; frecce nere = corsie consigliate)

Nota:

Se ci si sposta sulla corsia consigliata, è possibile eseguire la manovra successiva senza cambiare la corsia di marcia.

- ⑥ Posizione della vettura
- ⑦ Strada attuale o strada a cui conduce la prossima manovra di guida
- ⑧ Distanza dalla prossima manovra di guida
- ⑨ Stato della batteria/Stato TMC*
- ⑩ Manovra di guida successiva
- ⑪ Orario di arrivo previsto, durata residua del viaggio e distanza ancora da percorrere fino alla destinazione

Se la funzione di navigazione è attiva, viene indicata sulla cartina la posizione attuale con la relativa icona.

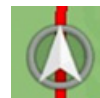

Sul bordo sinistro dello schermo è possibile mostrare o nascondere le informazioni (orario di arrivo previsto, durata residua del viaggio e distanza dalla destinazione/ destinazione intermedia) relative alla destinazione principale ① e alla destinazione intermedia ②. Nella sezione sinistra vengono mostrate le informazioni nascoste.

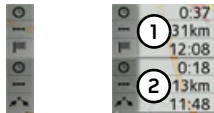

Il riquadro informativo sul bordo destro mostra una bussola, la velocità attuale e l'altitudine sul livello del mare. La visualizzazione del riquadro informativo può essere attivata o disattivata nelle impostazioni, come descritto nella sezione "Il tasto Info mappa" a pagina 50.

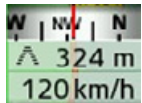

Inoltre, nell'angolo in basso a sinistra viene visualizzata l'area di anteprima con le informazioni.



Oltre a ciò, mediante una freccia viene indicato l'ulteriore tracciato di viaggio, con informazioni sulla distanza riportate al di sotto. Se sono previste due manovre di marcia entro breve tempo l'una dall'altra, compare sulla prima manovra un'ulteriore freccia più piccola che indica la manovra successiva.

Se si preme in corrispondenza dell'area di anteprima, è possibile impostare il volume dei messaggi di navigazione (Vedere "Modifica del volume del messaggio" a pagina 60.). Inoltre si ha la possibilità di passare dal pilota automatico con la visualizzazione della cartina alla visualizzazione delle frecce.

Pilota automatico con la visualizzazione delle frecce

È possibile avviare il pilota automatico con le sole frecce dal pilota automatico con la visualizzazione della cartina.



→ Premere in corrispondenza dell'area di anteprima.



→ Premere il tasto con la freccia.

Si passa alla visualizzazione delle frecce.

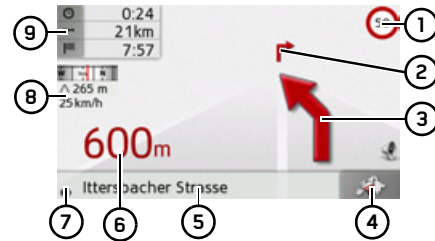

- ① Limite di velocità della strada su cui ci si trova (l'indicazione non è disponibile per tutte le strade)
- ② Seconda manovra di guida
- ③ Manovra di guida successiva

→ D

→ GB

→ F

→ I

→ E

→ P

→ NL

→ DK

→ S

→ N

→ FIN

→ TR

→ GR

→ PL

→ CZ

→ H

→ SK

- D
 - GB
 - F
 - I
 - E
 - P
 - NL
 - DK
 - S
 - N
 - FIN
 - TR
 - GR
 - PL
 - CZ
 - H
 - SK
- ④ Passaggio alla visualizzazione della cartina
 - ⑤ Strada attuale o strada a cui conduce la prossima manovra di guida
 - ⑥ Distanza dalla prossima manovra di guida
 - ⑦ Stato della batteria/Stato TMC*
 - ⑧ Riquadro informativo con bussola, velocità della vettura e altitudine sul livello del mare
 - ⑨ Orario di arrivo previsto, durata residua del viaggio e distanza ancora da percorrere fino alla destinazione

Premendo il tasto  o ④ è possibile uscire nuovamente dalla visualizzazione delle frecce.

Utilizzo della visualizzazione della cartina

Ripetizione dell'ultimo messaggio

Quando è attiva la funzione di pilota automatico, vengono riprodotte informazioni importanti, ad esempio la successiva manovra di guida. L'ultimo messaggio può essere ripetuto con i dati aggiornati.



→ Quando è attiva la funzione di pilota automatico, premere in corrispondenza dell'area di anteprima.

L'ultimo messaggio viene ripetuto con i dati aggiornati. Inoltre, viene visualizzato il volume.

Modifica del volume del messaggio

È possibile modificare il volume dei messaggi.



→ Con il pilota automatico attivo e la barra strumenti disattivata, premere in corrispondenza dell'area di anteprima.



Il diagramma a barre rappresenta il volume.

→ Premere il tasto  o  per aumentare o ridurre il volume.

→ Premere il tasto  per rendere muti i messaggi.

Il tasto presenta ora un bordo rosso.

→ Premere nuovamente il tasto  per riattivare il volume dei messaggi.

⚠Attenzione!

Impostare il volume in modo che si possano ancora udire chiaramente tutti i rumori ambientali.

Il diagramma a barre viene disattivato automaticamente dopo poco tempo di mancato azionamento di ulteriori tasti.

Zoom della cartina

Con i tasti di zoom è possibile ingrandire gradualmente la cartina.



→ Premere in corrispondenza dello zoom  per ingrandire la cartina e visualizzare più dettagliatamente le caratteristiche raffigurate.

→ Premere il tasto di rimpicciolimento  per rimpicciolire la cartina e ottenere una visualizzazione più ampia.

Spostamento della cartina

È possibile spostare la cartina nel punto desiderato.

→ A tale scopo, premere brevemente sulla cartina.

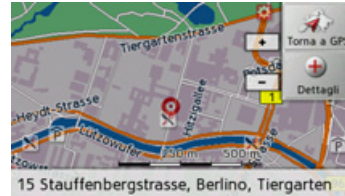

→ Premere su un punto qualsiasi della cartina e spostarlo subito nella direzione desiderata.

La cartina si sposterà nella direzione corrispondente.

Nota:

Premendo il tasto **Torna a GPS**, è possibile visualizzare nuovamente la propria posizione attuale.

Inoltre, come descritto in "Selezione della destinazione dalla cartina" a pagina 41, è possibile selezionare un punto come destinazione.

Opzioni di visualizzazione della cartina

Tra le opzioni di visualizzazione della cartina è possibile impostare il pilota automatico, il tipo di rappresentazione della cartina e il percorso.



Premere il tasto in basso a destra nella cartina.



Viene visualizzato il menu delle opzioni di visualizzazione della cartina.

Sono disponibili i tasti **Guida**, **Mappa** e **Percorso**. Selezionando una di queste voci di menu, vengono visualizzati altri tasti che consentono di richiamare le diverse impostazioni.

Inoltre, con il tasto , è possibile attivare e disattivare la modalità notturna per il display.

→ D

→ GB

→ F

→ I

→ E

→ P

→ NL

→ DK

→ S

→ N

→ FIN

→ TR

→ GR

→ PL

→ CZ

→ H

→ SK

Tasto **Guida**:

Sono disponibili le seguenti opzioni:

- Interruzione del pilota automatico
- Immissione/Cancellazione di una destinazione intermedia
- Visualizzazione dell'intero percorso
- Visualizzazione di un elenco delle destinazioni nel caso siano presenti più destinazioni (pianificazione del percorso).

Tasto **Mappa**:

Sono disponibili le seguenti opzioni:

- Passaggio dalla rappresentazione 2D alla rappresentazione 3D della cartina
- Modifica dei livelli di zoom e dell'angolazione della cartina in modalità 3D
- Modifica dell'orientamento della cartina in modalità 2D
- Visualizzazione della posizione attuale

Tasto **Percorso**:

Sono disponibili le seguenti opzioni:

- Selezione di una destinazione speciale nel percorso
- Visualizzazione dei messaggi TMC presenti sul percorso*
- Blocco di un tratto di strada da percorrere
- Modifica delle opzioni di percorso

Interruzione pilota automatico

È possibile interrompere la funzione attiva di pilota automatico.

→ Richiamare il menu delle opzioni di visualizzazione della cartina.

→ Premere il tasto **Guida**.

→ Premere il tasto **Arresta guida**.

Il pilota automatico verso tutte le destinazioni viene interrotto.

Immissione/Cancellazione di una destinazione intermedia

Questa funzione consente di immettere una destinazione intermedia o di cancellarne una già immessa.

→ Richiamare il menu delle opzioni di visualizzazione della cartina.

→ Premere il tasto **Guida**.

→ Premere il tasto **Agg. fermata**.

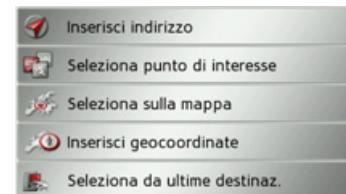

A questo punto è possibile immettere una destinazione come destinazione intermedia, secondo quanto descritto in "Il menu

di inserimento della destinazione" a pagina 33 (**Inserisci indirizzo, Seleziona punto di interesse, Seleziona sulla mappa o Inserisci geocoordinate**). Esiste inoltre la possibilità di selezionare una destinazione nella modalità di accesso rapido mediante il tasto **Seleziona da ultime destinaz..**

Dopo aver immesso la destinazione intermedia desiderata, viene eseguito un nuovo calcolo del percorso.

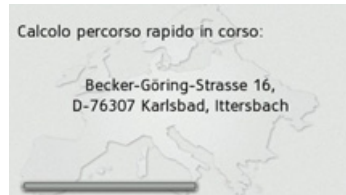

La destinazione intermedia immessa è indicata sulla cartina con una bandierina gialla.

Cancellazione della destinazione intermedia

- Richiamare il menu delle opzioni di visualizzazione della cartina.
- Premere il tasto **Guida**.
- Premere il tasto **Elim. fermata**.

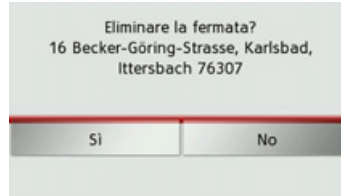

- Premere il tasto **Si**.
- La destinazione intermedia viene cancellata.

Visualizzazione del percorso completo

È possibile visualizzare sulla cartina il percorso completo. Esiste anche la possibilità di visualizzare una descrizione completa del percorso.

- Richiamare il menu delle opzioni di visualizzazione della cartina.
- Premere il tasto **Guida**.
- Premere il tasto **Percorso**.



Viene visualizzato il percorso completo.

Con il tasto **Opzioni** è possibile impostare le opzioni del percorso.

Premendo il tasto o il tasto , è possibile simulare l'intero percorso a una velocità inferiore o maggiore. La simulazione può essere arrestata toccando lo schermo.

Nelle destinazioni sottostanti è possibile utilizzare i tasti e per scorrere l'intera descrizione del percorso.

Descrizione del percorso

→ Quando l'intero percorso è visualizzato, premere il tasto .



Sulla cartina viene visualizzato il primo punto della descrizione del percorso.

Mediante i tasti e , è possibile scorrere l'intera descrizione del percorso.

- D
- GB
- F
- I
- E
- P
- NL
- DK
- S
- N
- FIN
- TR
- GR
- PL
- CZ
- H
- SK

Selezionando **Blocca**, è possibile bloccare singoli tratti di percorso. Il Traffic Assist calcolerà una deviazione adeguata tenendo conto del tratto bloccato.

Nota:

Se il tratto di percorso supera i 10 km, è possibile specificare in un altro menu se il tratto debba essere bloccato completamente o solo in parte.

È possibile visualizzare anche una versione della descrizione del percorso sotto forma di elenco. A tale scopo, premere il tasto **Elenco**.

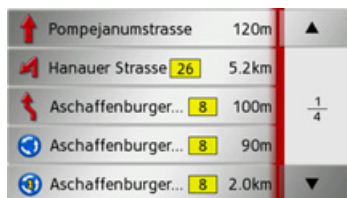

→ Premere i tasti direzionali  sul bordo destro dello schermo per sfogliare l'elenco.

Se si preme su una voce della descrizione del percorso, viene visualizzato il punto corrispondente sulla cartina.

Visualizzazione dell'elenco delle destinazioni

Se è attivo un percorso pianificato con diverse destinazioni, è possibile visualizzare il percorso completo con tutte le destinazioni sulla cartina o in un elenco.



→ Richiamare il menu delle opzioni di visualizzazione della cartina.



→ Premere il tasto **Guida**.

→ Premere il tasto **Itinerario**.



Il percorso pianificato viene rappresentato sulla cartina.

Premendo il tasto  o il tasto , è possibile simulare l'intero percorso a una velocità inferiore o maggiore. La simulazione può essere arrestata toccando lo schermo.

Nelle destinazioni sottostanti è possibile utilizzare i tasti  e  per scorrere le singole tappe del percorso. Durante l'operazione di scorrimento viene mostrata la tappa corrispondente.

Selezionando **Cancella**, è possibile cancellare la tappa corrispondente.

Premere **Elenco** per visualizzare le tappe del percorso in un elenco.



Le singole tappe del percorso vengono visualizzate in un elenco. Premendo il tasto più in alto, è possibile ritornare alla visualizzazione del percorso mediante pilota automatico.

Per modificare una delle tappe, premere il tasto  davanti alla tappa corrispondente.

Saranno a disposizione le seguenti opzioni:

- Visualizzazione di informazioni relative alla tappa selezionata mediante **Mostra dettagli**
- Modifica della sequenza delle tappe mediante **Sposta su** e **Sposta giù**
- Cancellazione della tappa selezionata mediante **Elimina tappa**
- Avvio del pilota automatico verso la tappa selezionata mediante **Avvia guida**

Passaggio tra le modalità 2D e 3D

È possibile passare dalla rappresentazione 3D alla rappresentazione 2D della cartina.

→ Richiamare il menu delle opzioni di visualizzazione della cartina.

→ Premere il tasto **Mappa**.

→ Premere il tasto **3D** per la rappresentazione 3D o il tasto **2D** per la rappresentazione 2D.

A seconda delle impostazioni definite, la cartina passa alla modalità di rappresentazione desiderata (visualizzazione 2D ① o 3D ②).

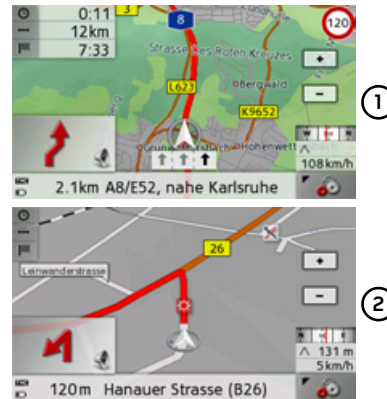

Modifica dei livelli di zoom e dell'angolazione della cartina

È possibile impostare i livelli di zoom ai quali deve passare la cartina all'avvicinarsi di una manovra. Inoltre è possibile impostare l'angolazione della cartina per la rappresentazione 3D.

→ Richiamare il menu delle opzioni di visualizzazione della cartina.

→ Premere il tasto **Mappa**.

→ Premere il tasto **Vista mappa**.

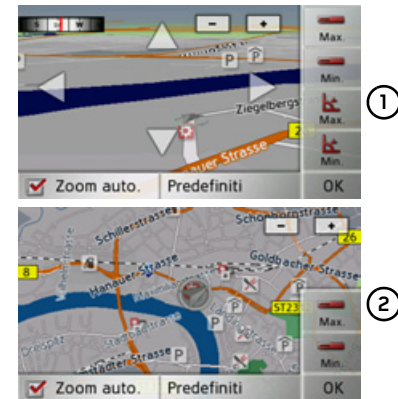

A seconda della rappresentazione impostata (visualizzazione 3D ① o 2D ②) sono disponibili diverse opzioni di impostazione.

→ D

→ GB

→ F

→ I

→ E

→ P

→ NL

→ DK

→ S

→ N

→ FIN

→ TR

→ GR

→ PL

→ CZ

→ H

→ SK

Dopo aver eseguito le impostazioni, salvarle premendo il tasto **OK**.

Se si preme il tasto **Predefiniti**, è possibile ripristinare le impostazioni di base.

Per abbandonare il menu delle impostazioni senza apportare modifiche, premere il tasto .

Opzioni di impostazione

È possibile impostare le aree in cui si desidera effettuare lo zoom della cartina visualizzata. L'impostazione può essere effettuata solo se è attivata la funzione Autozoom .

→ Impostare il livello di zoom minimo desiderato premendo il tasto .

→ Premere il tasto  per salvare l'impostazione.

→ Impostare il livello di zoom massimo desiderato premendo il tasto .

→ Premere il tasto  per salvare l'impostazione.

Nella modalità 3D è possibile impostare l'angolazione di rappresentazione della cartina. L'impostazione può essere effettuata solo se è attivata la funzione Autozoom .



→ Impostare con i tasti direzionali  la massima angolazione desiderata.

→ Premere il tasto  per salvare l'impostazione.

→ Impostare con i tasti direzionali  la minima angolazione desiderata.

→ Premere il tasto  per salvare l'impostazione.

Modifica dell'orientamento della cartina (2D)

È possibile impostare se la cartina debba essere sempre orientata in direzione di marcia o verso nord.

Nota:

Questa impostazione è disponibile esclusivamente nella modalità di rappresentazione 2D.

→ Richiamare il menu delle opzioni di visualizzazione della cartina.

→ Premere il tasto **Mappa**.

→ Premere il tasto **Nord alto** o **Direzione alto**.

La rappresentazione della cartina viene modificata a seconda dell'impostazione selezionata.

Visualizzazione della posizione attuale

È possibile visualizzare la propria posizione attuale e memorizzarla. Inoltre è possibile visualizzare le informazioni relative alla ricezione GPS e al Paese attuali.

→ Richiamare il menu delle opzioni di visualizzazione della cartina.

→ Premere il tasto **Mappa**.

→ Premere il tasto **Info posizione**.

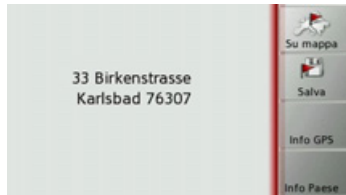

Viene visualizzata la posizione attuale. Se possibile, viene visualizzato un indirizzo. Se per la posizione attuale non è disponibile alcun indirizzo, vengono visualizzate le coordinate geografiche.

Premendo il tasto **Su mappa**, è possibile ritornare alla visualizzazione della cartina.

Dopo aver selezionato **Salva**, è possibile memorizzare la posizione attuale nella modalità di accesso rapido.

Premendo il tasto **Info Paese**, è possibile visualizzare informazioni specifiche del Paese, ad esempio la velocità massima consentita per il Paese impostato.

Premendo il tasto **Info GPS**, vengono visualizzate le informazioni relative alla ricezione GPS.



È possibile sapere quanti satelliti vengono ricevuti e se la ricezione satellitare sia sufficiente per la navigazione. Inoltre vengono visualizzate l'ora attuale e la posizione geografica.

Destinazione speciale lungo il percorso

A pilota automatico attivo è possibile visualizzare la destinazione speciale lungo il percorso. A tale proposito, è possibile definire le categorie delle destinazioni speciali indicate. Allo stesso modo è possibile scegliere se visualizzare solo le destinazioni speciali immediatamente successive, quelle dell'intero percorso o solo la destinazione speciale nelle vicinanze della destinazione.

→ Richiamare il menu delle opzioni di visualizzazione della cartina.

→ Premere il tasto **Percorso**.

→ Premere il tasto **POI vicini**.



Vengono visualizzate le destinazioni speciali successive delle tre categorie impostate.

Il primo chilometraggio indica la distanza dalla destinazione speciale. L'informazione sul lato destro indica il percorso esistente per raggiungere la destinazione speciale.

→ D

→ GB

→ F

→ I

→ E

→ P

→ NL

→ DK

→ S

→ N

→ FIN

→ TR

→ GR

→ PL

→ CZ

→ H

→ SK

Premendo una delle destinazioni speciali, viene avviato il pilota automatico che porta alla destinazione prescelta. Selezionando il tasto  in corrispondenza di una destinazione speciale, è possibile visualizzare le informazioni ad essa connesse.

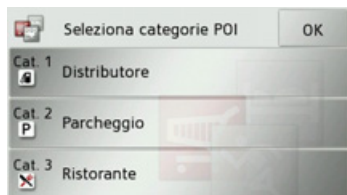

Definizione delle categorie

→ Premere il tasto **Categorie**:



- Premere il tasto della categoria da modificare.
- Selezionare infine la categoria desiderata.
- Confermare le modifiche premendo il tasto **OK**.

Destinazione speciale nelle vicinanze della destinazione/lungo l'intero percorso

→ Nel menu relativo alle destinazioni speciali lungo il percorso premere il tasto  per la selezione di destinazioni speciali nelle vicinanze della destinazione o il tasto  per la selezione di destinazioni speciali lungo l'intero percorso.

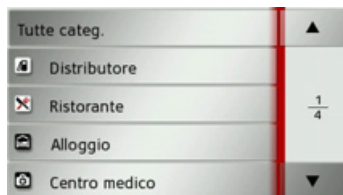

- Selezionare la categoria desiderata.
 - Selezionare infine la destinazione speciale desiderata.
- Il pilota automatico viene avviato per raggiungere la destinazione speciale selezionata.

TMC lungo il percorso*

- È possibile visualizzare e modificare messaggi TMC presenti lungo il percorso.
- Richiamare il menu delle opzioni di visualizzazione della cartina.
- Premere il tasto **Percorso**.
- Premere il tasto **TMC su percorso**.



Vengono visualizzati i messaggi TMC presenti lungo il percorso. Dopo aver selezionato un messaggio, è possibile, ad esempio, decidere se si desidera aggirare l'interruzione del traffico stradale o meno. A tale scopo, prestare attenzione anche alle descrizioni in "Informazioni sul traffico tramite TMC*" a pagina 54.

Blocco di un tratto

È possibile bloccare un tratto di strada da percorrere. A tale scopo, definire un determinato tratto che non si desidera percorrere. Dal Traffic Assist verrà avviata una ricerca per calcolare una deviazione.

- Richiamare il menu delle opzioni di visualizzazione della cartina.
- Premere il tasto **Percorso**.
- Premere il tasto **Blocca**.

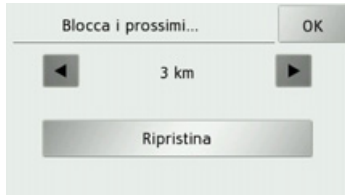

- Con i tasti ◀ e ▶ selezionare il tratto desiderato.
- Il tasto **Ripristina** consente di annullare il blocco.
- Confermare la selezione premendo il tasto **OK**.
- Il percorso viene calcolato nuovamente.

Modifica delle opzioni di percorso

Durante il funzionamento del pilota automatico è possibile modificare le opzioni di percorso (selezione del percorso e così via).

- Richiamare il menu delle opzioni di visualizzazione della cartina.
- Premere il tasto **Percorso**.
- Premere il tasto **Opzioni**.

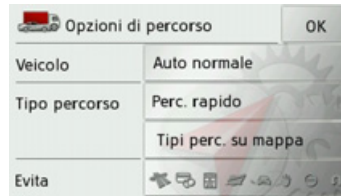

- Come descritto in "Il tasto Opzioni di percorso" a pagina 47, impostare le opzioni di percorso.
- Se vengono apportate modifiche, il percorso viene calcolato nuovamente.

→ D

→ GB

→ F

→ I

→ E

→ P

→ NL

→ DK

→ S

→ N

→ FIN

→ TR

→ GR

→ PL

→ CZ

→ H

→ SK

Selezione delle impostazioni di sistema

È possibile attribuire diverse impostazioni di base a tutte le applicazioni del Traffic Assist.



→ Nel menu principale premere il tasto **Impostaz..**



→ Premere il tasto **Impost. sistema.**
Viene richiamato il menu delle impostazioni di sistema.

Menu delle impostazioni di sistema



Dal menu delle impostazioni di sistema è possibile selezionare diverse opzioni di impostazione.



Utilizzo

Opzioni di selezione

La selezione desiderata viene effettuata premendo il tasto desiderato. La funzionalità dei tasti varia a seconda della selezione ed è descritta in "Voci di menu singole" a pagina 71.

Per passare alla pagina successiva o precedente delle impostazioni, premere i tasti  e .

Chiusura del menu delle impostazioni

Premere il tasto  per chiudere il menu delle impostazioni.

Voci di menu singole

Batteria

Il Traffic Assist può essere azionato attraverso un'alimentazione elettrica esterna oppure attraverso la batteria integrata.

Nota:

In particolare nella modalità di funzionamento a batterie è importante lo stato di ricarica attuale. Qualora sia disponibile una quantità insufficiente di energia, non è più possibile mantenere per esempio la navigazione sino alla destinazione.

L'alimentazione energetica e lo stato corrispondente sono visualizzati attraverso un apposito indicatore di stato.

Visualizzazione dell'alimentazione energetica

Con il tasto seguente è possibile richiamare il display di stato.



→ Premere il tasto **Batteria**.

Il display di stato viene richiamato e l'alimentazione energetica visualizzata.



L'indicazione dello stato di carica viene visualizzata insieme alla relativa rappresentazione grafica. Nell'esempio la batteria è ancora carica per circa due terzi.

La procedura di ricarica è segnalata da una presa nel display di stato.

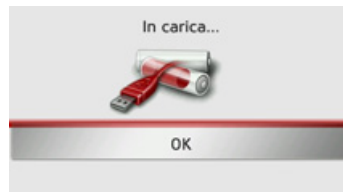

Chiusura del display di stato

Premendo il tasto **OK**, il display di stato viene chiuso e viene visualizzato il menu delle impostazioni.

Visualizzazione diurna/notturna

È possibile impostare la visualizzazione diurna, notturna o automatica per il Traffic Assist.

Con l'impostazione automatica, a seconda dell'ora, della posizione attuale e della stagione, il display passa automaticamente dalla visualizzazione diurna a quella notturna.

Con il tasto seguente è possibile richiamare le impostazioni:

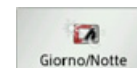

→ Premere il tasto **Giorno/Notte**.



→ Scegliere tra **Automatico**, **Giorno** e **Notte**.

La funzione desiderata viene attivata e le impostazioni di sistema vengono visualizzate.

→ D

→ GB

→ F

→ I

→ E

→ P

→ NL

→ DK

→ S

→ N

→ FIN

→ TR

→ GR

→ PL

→ CZ

→ H

→ SK

→ D

→ GB

→ F

→ I

→ E

→ P

→ NL

→ DK

→ S

→ N

→ FIN

→ TR

→ GR

→ PL

→ CZ

→ H

→ SK

Calibrazione

Se il touchscreen non dovesse rispondere correttamente al tocco dei pulsanti d'opzione, sarà necessario eseguire una calibrazione.

Avvio della calibrazione

Con il tasto seguente è possibile avviare la calibrazione:

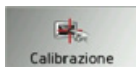

→ Premere il tasto **Calibrazione**.

La procedura di calibrazione ha così inizio. Un testo di istruzioni guiderà attraverso la procedura.

Lingua

È possibile visualizzare i testi delle rappresentazioni sul touchscreen in diverse lingue.

Richiamo della selezione della lingua

Con il tasto seguente è possibile scegliere tra diverse lingue:



→ Premere il tasto **Lingua**.

Viene visualizzata la selezione della lingua.



La selezione della lingua mostra le lingue disponibili in un elenco a più pagine. Ogni campo dell'elenco è rappresentato da un pulsante d'opzione, ciascuno dei quali è contrassegnato dalla denominazione della lingua e dalla relativa bandiera.

Scorrimento

Con i tasti  è possibile scorrere l'elenco nella direzione della freccia.

Tra i tasti è visualizzata la pagina attuale dell'elenco e il numero totale di pagine.

Selezione della lingua

→ Premere il pulsante d'opzione corrispondente alla lingua desiderata.

→ La selezione viene confermata premendo il tasto **OK**.

Al riavvio del software vengono visualizzati un avviso e una richiesta di conferma di modifica della lingua.

→ Confermare la richiesta con **Sì**.

Annullamento della selezione della lingua

Premendo il tasto  la selezione della lingua viene annullata e viene visualizzato il menu delle impostazioni.

Automatico on/off

Il Traffic Assist può essere passare automaticamente alla modalità di standby se viene disattivata l'accensione della vettura. Le condizioni preliminari sono le seguenti:

- Il Traffic Assist è collegato all'accendisigari della vettura (vedere anche a pagina 17).
- L'accendisigari è privo di corrente dopo la disattivazione dell'accensione.
- La relativa funzione è ora attivata sul Traffic Assist.

Attivazione e disattivazione delle funzioni

→ Premere il tasto **On/off auto.**.

A seconda dell'impostazione precedente, viene attivata o disattivata la funzione. L'impostazione attuale è indicata da un'icona rossa.



- Icona sinistra: la funzione è attivata, il Traffic Assist si disattiva automaticamente.
- Icona destra: la funzione è disattivata, il Traffic Assist non si disattiva automaticamente.

Audio

È possibile attivare e disattivare i segnali acustici del Traffic Assist. Tra questi figura anche il clic dei pulsanti su schermo.

→ Premere il tasto **Suono on** o **Suono off**. A seconda dell'impostazione precedente, attivare o disattivare i segnali acustici.



- Icona sinistra: audio attivato
- Icona destra: audio disattivato

Impostazioni di fabbrica

È possibile ripristinare le impostazioni di fabbrica del proprio Traffic Assist.

In questo modo vengono cancellati tutti i dati modificati riportati di seguito: destinazioni memorizzate, percorsi salvati, indirizzo di casa, immagini e video memorizzati nella memoria interna e così via.



→ Premere il tasto **Impost.predef.**.

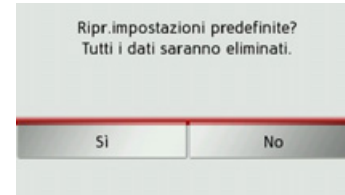

→ Premere il tasto **Sì**.

Il Traffic Assist viene riportato alle impostazioni di fabbrica.

→ D

→ GB

→ F

→ I

→ E

→ P

→ NL

→ DK

→ S

→ N

→ FIN

→ TR

→ GR

→ PL

→ CZ

→ H

→ SK

Informazioni

Premendo il seguente tasto, vengono visualizzate le informazioni relative al Traffic Assist.

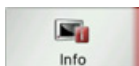

→ Premere il tasto **Info**.

Appare il display delle informazioni.



Prestare particolare attenzione alla denominazione del prodotto e ai dati relativi alla versione del SW. In caso di richieste all'assistenza di Harman/Becker, fornire sempre tali dati.

Mediante il tasto **Informazioni versione mappa** è possibile visualizzare informazioni sui dati cartografici installati.

→ D

→ GB

→ F

→ I

→ E

→ P

→ NL

→ DK

→ S

→ N

→ FIN

→ TR

→ GR

→ PL

→ CZ

→ H

→ SK

GMT
(Greenwich Mean Time)
Ora media di Greenwich
Ora normale al meridiano 0 (il meridiano di Greenwich, che attraversa la Gran Bretagna). Quest'ora viene assunta su scala mondiale come ora standard per la sincronizzazione di raccolta dati.

GPS
(Global Positioning System)
GPS determina la rispettiva posizione geografica attuale con il supporto di satelliti. Si basa su un totale di 24 satelliti che girano intorno alla terra ed emettono segnali. Il ricevitore GPS riceve questi segnali e calcola, in base alle differenze nel tempo di tragitto dei segnali, la distanza rispetto ai singoli satelliti e quindi la longitudine e latitudine della posizione. Per la determinazione della posizione sono necessari i segnali di almeno tre satelliti, a partire dal quarto si può anche determinare l'altitudine.

Scheda SD
(Secure Digital)
La scheda SecureDigital è stata sviluppata nell'anno 2001 da SanDisk sulla base del precedente standard MMC. Una scheda SD è una scheda di memoria sostituibile riscrivibile.

Stilo
Uno stilo è un'astina di inserimento, che viene utilizzata per schermi a contatto, telefonini o PDA.
Lo stilo è costituito essenzialmente da un'astina di plastica con un nucleo di plastica più morbida. L'involucro è duro e resistente, il nucleo morbido termina in punta ed è conformato in modo da toccare lo schermo nel modo più innocuo possibile (quindi senza pericolo di causare graffi). Lo stilo è più preciso rispetto alle dita, poiché solo la punta sottile tocca lo schermo. Inoltre si evita di lasciare impronte sullo schermo.

TMC*
(Traffic Message Channel)
Comunicazioni sul traffico che vengono inviate da alcune emittenti OUC via RDS. Fondamento della navigazione dinamica.

USB
(Universal Serial Bus)
L'Universal Serial Bus (USB) è un sistema di bus per il collegamento di un computer a una periferica USB esterna per lo scambio di dati.

→ D

→ GB

→ F

→ I

→ E

→ P

→ NL

→ DK

→ S

→ N

→ FIN

→ TR

→ GR

→ PL

→ CZ

→ H

→ SK

*Si riferisce esclusivamente a Traffic Assist Z 099

A

→ D	Accensione del Traffic Assist	21
→ GB	Accesso rapido	31
	icone	31
→ F	Angolazione della cartina	65
	Antenna TMC	18
→ I	Autostrade	48
	Avvertenze per la sicurezza	5
→ E	Avvisi	
→ P	limite di velocità	51

B

→ NL	Blocco	69
→ DK	Blocco di un tratto	69

C

	Cartina	
→ FIN	ingrandimento	41, 61
	rimpicciolimento	41, 61
→ TR	visualizzazione	57
→ GR	Coordinate geografiche	42

D

	Descrizione del percorso	63
	Destinazione dalla cartina	41
	Destinazione intermedia	62
	cancellazione	63
	Destinazioni	
	inserimento	33
	memorizzazione	38
	protette	31
	standard	31
	Destinazioni speciali	
	inserimento diretto	41
	lungo il percorso	67
	nelle vicinanze	39
	nelle vicinanze della	
	destinazione	41
	nelle vicinanze di un indirizzo . .	40
	Durata del viaggio	59

E

	Elenchi	
	elenco delle città	36
	elenco delle destinazioni	30
	elenco delle vie	36
	Elenco delle destinazioni	30

F

	Formato ora	52
	Fuso orario	53

G

	GMT	75
	GPS	75

I

	Impostazioni	
	navigazione	46
	sistema	70
	Impostazioni di fabbrica	54
	Impostazioni di sistema	70
	Indirizzo di casa	32
	Informazioni sui Paesi	47
	Informazioni sul traffico	47
	Inserimento dell'indirizzo	35
	Inserimento della città	35
	Inserimento della destinazione	33
	Inserimento delle coordinate	42

L		O		S	
Limitazioni		Opzioni di percorso	47, 69	Satelliti	67
autostrade	48	Ora legale	53	SD-Card	19
strade con pedaggio	48	Orario d'arrivo	59	Selezione del Paese	34
traghetti	48	Orientamento della cartina	66	Selezione della destinazione	
Limite di velocità	51			inserimento dell'indirizzo	35
Livelli di zoom	65	P		Selezione della località	35
		Percorso breve	48	Selezione della via	36
M		Percorso ottimale	48	Speaker	52
Memoria destinazioni		Percorso semplice	48	Stilo	75
modifica	31	Percorso veloce	48	Strade con pedaggio	48
scorrimento	31	Pilota automatico			
Memory card	19	avvio	38	T	
Menu di inserimento della		interruzione	62	Tipi di percorso	48
destinazione	33	Posizione attuale	67	TMC	49, 54
struttura	33	Programmazione del percorso	33, 43	Calcolo del percorso	57
Menu principale	23			lungo il percorso	68
		R		raffigurazione sulla cartina	55
N		Rappresentazione 2D	65	Traghetti	48
Navigazione	29	Rappresentazione 3D	65	Traversa	37
avvio	38	Regolazione del volume	60		
interruzione	62	Ricezione GPS	67		
Nomi delle strade	50				
Norme per la sicurezza	29				
Numero civico	37				
Nuova destinazione	33				

→ D
→ GB
→ F
→ I
→ E
→ P
→ NL
→ DK
→ S
→ N
→ FIN
→ TR
→ GR
→ PL
→ CZ
→ H
→ SK



PAROLE CHIAVE

U

→ D	Ultimo messaggio	60
→ GB	Unità di misura	52
→ F	USB	75
	Uso conforme alle istruzioni	5

→ I

V

→ E	Visualizzazione del percorso	37, 63
	Visualizzazione della cartina	50, 57
→ P	Visualizzazione della posizione	42
→ NL	Visualizzazione delle frecce	59

→ DK

→ S

→ N

→ FIN

→ TR

→ GR

→ PL

→ CZ

→ H

→ SK

- **Dimensioni:**
(B x H x T) in mm 125,3 x 82,4 x 17,6
- **Peso:**
168 g
- **Processore:**
Processore 400 MHz
architettura CISC
- **Schermo:**
4,3 pollici
Schermo a contatto
con livello di colore a 24 bit
16,7 Mio colori
Braccio di riflesso
- **Memorie:**
Memoria flash 2 GB
64 MB SD-RAM
- **Letture di schede Micro SD:**
Supporto fino a 4 GB
Formattata con FAT 32
- **Interfaccia USB:**
USB Client 2.0
MINI USB
- **Uscita per cuffia:**
Preso stereo 3,5 mm
- **1 altoparlanti interni:**
2 Watt max.
- **Tensione di alimentazione:**
LPS (Limited Power Source)
5 V / 1A mediante collegamento USB
- **Adattatore CA (non incluso nella fornitura)::**
110 - 240 Volt
0,2 Ampere
50 - 60 Hz
Tensione di uscita 5 Volt

→ D

→ GB

→ F

→ I

→ E

→ P

→ NL

→ DK

→ S

→ N

→ FIN

→ TR

→ GR

→ PL

→ CZ

→ H

→ SK

Gentile Cliente!

Conformemente a quanto previsto dalle direttive CE vigenti, questo apparecchio può essere utilizzato da chiunque. Il presente apparecchio è conforme alle norme europee o alle norme nazionali armonizzate attualmente in vigore. Il marchio garantisce l'osservanza delle specifiche relative alla compatibilità elettromagnetica valide per l'apparecchio. Ciò significa che vengono evitati in larga misura sia i disturbi che il Suo apparecchio potrebbe provocare ad altri apparecchi elettrici/elettronici, sia i disturbi che altri apparecchi elettrici/elettronici potrebbero causare al Suo.

Il marchio CE di autorizzazione del modello (E13), conferito dalle autorità di omologazione veicoli lussemburghesi in conformità alla direttiva sulla compatibilità elettromagnetica (CEM) in autoveicoli ECE-R10, nella versione attuale, ne autorizza il montaggio e l'utilizzo in autoveicoli (classi L, M, N e O).

Dichiarazione di conformità CE

Harman/Becker Automotive Systems GmbH dichiara che l'apparecchio Traffic Assist è conforme ai requisiti fondamentali delle direttive EC in materia, con particolare riferimento ai requisiti fondamentali e a altre disposizioni in materia previste dalla direttiva R&TTE, 1999/5/CE.

Una versione completa della dichiarazione di conformità CE è disponibile per essere scaricata nel nostro sito Internet sotto <http://www.mybecker.com> in corrispondenza dei singoli prodotti.



Z099/Z098



10 R - 02 9705

Z901



10 R - 02 9706

→ D

→ GB

→ F

→ I

→ E

→ P

→ NL

→ DK

→ S

→ N

→ FIN

→ TR

→ GR

→ PL

→ CZ

→ H

→ SK

Smaltimento dell'apparecchio

Informazioni per lo smaltimento di apparecchi elettrici ed elettronici (abitazioni private)

Secondo i principi societari applicati dalla Harman/Becker Automotive Systems GmbH questo prodotto è stato sviluppato e costruito con materiali e componenti altamente pregiati e riciclabili.

Questo simbolo sul prodotto e/o sulla documentazione allegata indica che i prodotti elettrici ed elettronici non devono essere smaltiti insieme ai rifiuti domestici al termine della loro durata di vita. Vogliate consegnare questi prodotti ai centri di raccolta rifiuti comunali o a centri di raccolta materiali per consentirne il trattamento e il riciclaggio delle materie prime. Gli apparecchi vengono ritirati gratuitamente da questi centri.

Uno smaltimento appropriato di questo prodotto aiuta a conservare l'ambiente ed evita effetti dannosi su persone ed ambiente che potrebbero derivare da uno smaltimento inadeguato dell'apparecchio.

Per informazioni precise sul centro di smaltimento o di riciclaggio più vicino si prega di rivolgersi all'amministrazione comunale di competenza.

Per clienti commerciali dell'Unione Europea

Si prega di contattare il proprio rivenditore o fornitore per lo smaltimento di questo apparecchio elettrico/elettronico.

Informazioni sullo smaltimento in Paesi al di fuori dell'Unione Europea

Questo simbolo è valido solo all'interno dell'Unione Europea.



→ D

→ GB

→ F

→ I

→ E

→ P

→ NL

→ DK

→ S

→ N

→ FIN

→ TR

→ GR

→ PL

→ CZ

→ H

→ SK

Smaltimento delle batterie

→ D

→ GB

→ F

→ I

→ E

→ P

→ NL

→ DK

→ S

→ N

→ FIN

→ TR

→ GR

→ PL

→ CZ

→ H

→ SK

Obbligo d'informazione in conformità con l'ordinamento sulle batterie (Batt V)

Le batterie e gli accumulatori non devono essere gettati nei rifiuti domestici. L'utente ha l'obbligo di restituire batterie ed accumulatori usati. Consegnarli al proprio rivenditore o a un centro di raccolta batterie per lo smaltimento. Si contribuirà così alla protezione dell'ambiente.

Dal 1998 la normativa tedesca sulle batterie obbliga tutti i cittadini a smaltire batterie ed accumulatori usati esclusivamente mediante il proprio rivenditore o centri di raccolta creati appositamente per tale scopo (obbligo di riconsegna). Il rivenditore ed il produttore hanno l'obbligo di ritirare gratuitamente batterie ed accumulatori e di riciclarli secondo la normativa oppure di smaltirli come rifiuti speciali (obbligo di ritiro). Per riconsegnare le proprie batterie e accumulatori alla nostra azienda, si prega di rispedirli con affrancatura adeguata al seguente indirizzo:

Soc.

Harman/Becker Automotive Systems GmbH

- Batterieverwertung -

Becker-Görling-Str. 16

D- 76307 Karlsbad- Ittersbach

La batteria agli ioni di litio montata nel Traffic Assist è contraddistinta dal simbolo qui accanto, che riproduce un contenitore per rifiuti sbarrato, e dalla scritta del tipo di batteria utilizzata.



Li-Ion

Estrazione della batteria

Prima di consegnare al centro di smaltimento il proprio apparecchio usato bisogna estrarre la batteria dall'apparecchio.

Nota:

Tenere presente che attraverso la procedura di estrazione della batteria descritta qui di seguito l'apparecchio potrebbe venir **danneggiato** irreparabilmente.

Si dovrebbe estrarre la batteria solo quando l'apparecchio non funziona più ed è destinato allo smaltimento.

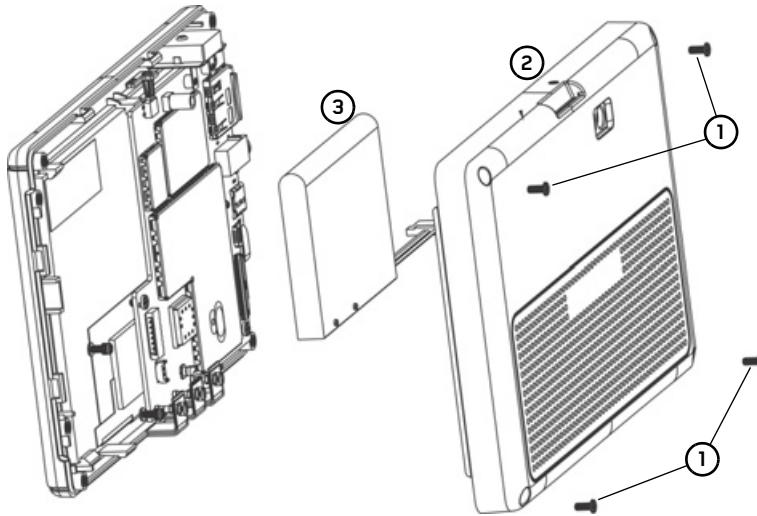

- Scaricare completamente la batteria (lasciare acceso l'apparecchio senza alimentazione di tensione fino a quando si spegne autonomamente)
- Svitare le 8 viti della scatola ① con un cacciavite per viti con intaglio a croce.
- Sollevare con un cacciavite (inserito negli intagli sui lati della scatola) la parte posteriore della scatola ed ② estrarla.
- Sollevare con un cacciavite la batteria incollata sulla scheda circuiti stampati ③.
- Estrarre il connettore del cavo di collegamento della batteria.

Nota:

Non collegare nuovamente l'apparecchio all'alimentazione di tensione dopo l'apertura.

→ D

→ GB

→ F

→ I

→ E

→ P

→ NL

→ DK

→ S

→ N

→ FIN

→ TR

→ GR

→ PL

→ CZ

→ H

→ SK