

# CROFONE

## DECT-Cordless ADP 1000

Telefono senza filo

Istruzioni per l'uso



art. n. 7940.002.00081  
7940.002.00083

Egregio cliente,

Grazie per aver scelto questo telefono mobile. Con questo telefono cordless lei ha acquistato un prodotto di qualità realizzato con la massima cura.

La preghiamo di voler leggere attentamente le seguenti istruzioni prima dell'utilizzo del telefono e di prestare particolare attenzione alle norme di sicurezza .

## Sommario

	Pagina		Pagina
<b>Avvertenze di sicurezza</b>	<b>2</b>	<b>Chiamare</b>	<b>12</b>
Disimballo	3	– Accettare una chiamata	12
<b>Parti dell'apparecchio e elementi di comando</b>	<b>4</b>	– Ricomposizione del numero	13
<b>Inserire l'accumulatore</b>	<b>6</b>	<b>Funzioni comfort</b>	<b>14</b>
<b>Montaggio murale</b>	<b>6</b>	– Volume dell'auricolare	14
<b>Collocare e collegare l'unità base</b>	<b>7</b>	– Silenziamento del microfono	14
– Ubicazione/ ricezione	7	– Blocco della tastiera	15
– collegare l'unità base alla rete	7	– Indicatore di carica	15
– collegare l'unità base alla rete telefonica	7	– Indicatore della ricezione	15
<b>Messa in funzione</b>		<b>Rubrica</b>	<b>16</b>
– Caricare l'accumulatore	9	<b>Impostazione del menu (panoramica)</b>	<b>18</b>
– Attivare/disattivare il telefono mobile	10	<b>Impiego di diversi telefoni mobili</b>	<b>30</b>
– Impostare l'ora	11	<b>Se il telefono non funziona</b>	<b>31</b>
		<b>Visualizzazione sul display</b>	<b>32</b>
		<b>Indice</b>	<b>36</b>

## A proposito di queste istruzioni d'uso

Queste istruzioni d'uso non possono tener conto di ogni possibile impiego. Per ulteriori informazioni oppure in caso di problemi non trattati o trattati in modo insufficiente qui di seguito, la preghiamo di rivolgersi al punto vendita o al M-Service-Center (indirizzi vedi retro).

**Conservi accuratamente queste istruzioni d'uso e le consegni comunque ad ogni eventuale altro utente.**

## 2 Avvertenze di sicurezza



**Vogliate prestare particolare attenzione alle seguenti norme di sicurezza prima di allacciare l'apparecchio alla corrente. Esse contengono importanti informazioni di sicurezza e di funzionamento.**

- Utilizzare solo accumulatori omologati dello stesso tipo per evitare eventuali danni all'accumulatore (pericolo).
- Il telefono cordless o unità base possono disturbare il funzionamento di apparecchiature mediche.
- Negli apparecchi acustici il telefono mobile può causare degli spiacevoli rumori di mormorio.
- Non installare l'unità base in bagno o in locali umidi o in luoghi direttamente esposti al sole.
- In caso di sensibilità alle onde elettriche non installare l'unità base vicino a dove si dorme.
- Non utilizzare il telefono in ambienti dove si possono verificare esplosioni (p.es. stazioni di servizio, officina di verniciatura, ecc.).
- Il telefono cordless funziona solo con corrente (230 V); si raccomanda quindi di tenere un apparecchio telefonico «normale» di riserva.
- Smaltire gli accumulatori e gli apparecchi telefonici fuori uso in un punto di raccolta pubblico o consegnarli in un punto vendita. Non gettarli nella spazzatura di casa.
- Conservare queste istruzioni d'uso e consegnarli ad eventuali futuri utenti.

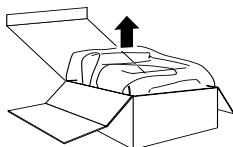

- Togliere dall'imballaggio l'apparecchio ed i suoi accessori.

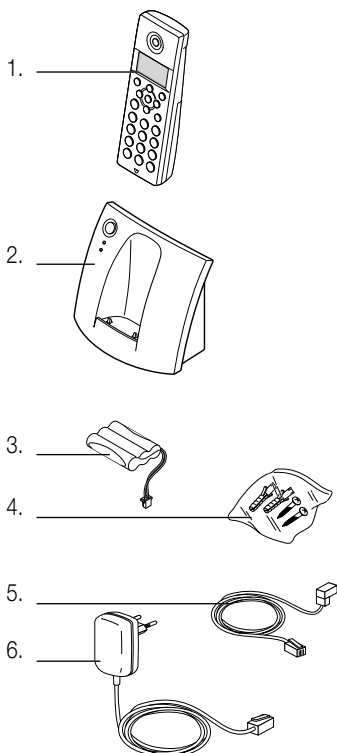

- Dopo il disimballo controllare se siano presenti le seguenti parti:

1. telefono
2. unità base
3. Accumulatore NiMh (3.6 V / 550 mAh)
4. Set di viti
5. Cavo telefonico
6. Adattore a rete (230 V) con cavo di allacciamento.

- **Verificare se la tensione di rete** (230 Volt) corrisponde alla tensione dell'apparecchio indicata sulla targhetta applicata sull'apparecchio.

- **Distuggere tutti i sacchetti di plastica** poiché potrebbero diventare un giocatolo pericoloso per bambini!

### Consiglio:

Conservare l'imballaggio per eventuali trasporti (p.es. traslochi, manutenzione, ecc).

## 4 Le parti dell'apparecchio e gli elementi di comando

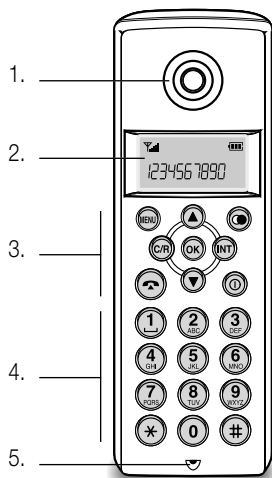

### Telefono:

1. Auricolare
2. Display LCD
3. Tasti di funzione
4. Tastiera selezione
5. Microfono

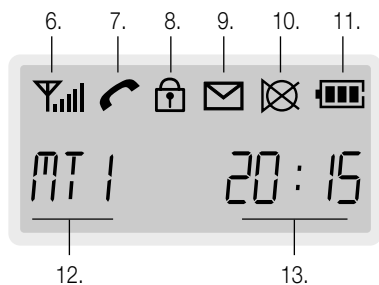

### Visualizzazione:

6. Segnale di ricezione (p. 15)
7. Collegamento  
- chiamata in arrivo: lampeggia (p. 12)  
- durante conversazione: acceso (p. 12)
8. Tastiera bloccata (p. 15)
9. Chiamate arrivate in assenza (p. 19)
10. Microfono spento (p. 14)
11. Indicatore della carica (p. 11)
12. Numero dell'apparecchio «1» (p. 10)
13. Ora (p. 11)

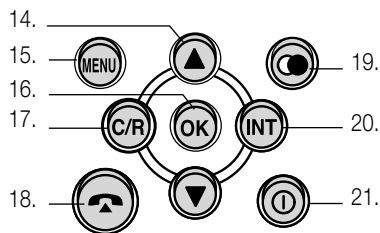

### Tasti di funzione:

14. Tasti freccia per sfogliare
15. Tasto menu (p. 18)
16. Tasto OK per confermare
17. Tasto di cancellazione
18. Tasto di connessione (p. 12)
19. Ripetizione del numero (p. 13)
20. Selezione chiamata interna (p. 30)
21. Tasto acceso/spento e blocco tastiera (p. 11 e 15)

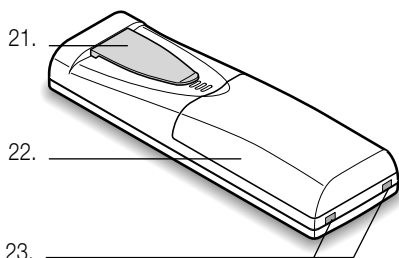

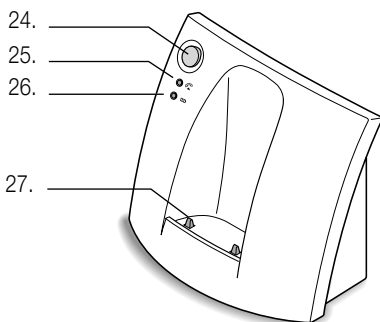

## telefono mobile (retro):

- 21. Clip per la cintura
- 22. Coperchio accumulatore
- 23. Contatti di carica (mantenere puliti)



## Unità base:

- 24. «Page»: Tasto di ricerca (p. 14)
- 25. Indicatore di connessione  :
  - lampeggia: chiamata in arrivo (p. 12)
  - acceso durante conversazione
- 26. Indicatore di carica  (p. 9, 15):
  - resta acceso in verde durante la carica
- 27. contatti di carica (mantenere puliti) (p. 9)

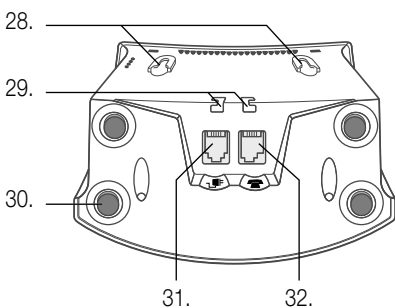

## Unità base (lato inferiore):

- 28. Fissaggio per montaggio murale (p. 6)
- 29. Intaccature di sostegno dei cavi
- 30. Piedini di gomma
- 31. Presa per collegamento rete (v. p. 7)
- 32. Presa per collegamento telefono (p. 8)

## 6 Preparazione

### Inserire l'accumulatore

Per far funzionare il telefono mobile bisogna inserire l'accumulatore.

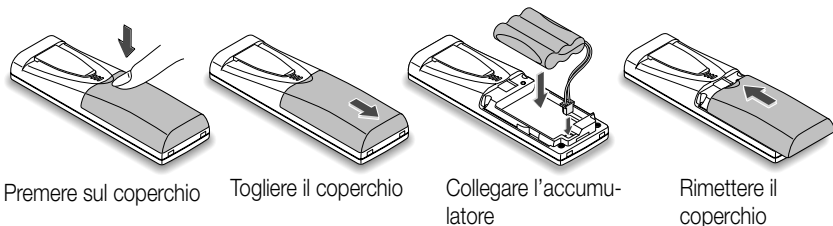

### Montaggio murale dell'unità base

L'unità base può essere installata al muro utilizzando le viti e i tasselli in dotazione.

#### **Importante:**

- prima di installare l'unità consultare le avvertenze concernente la scelta del collocamento (v. p.seguente)
- badare alla lunghezza dei cavi (elettrico e telefonico)
- segnare i fori (distanza 60 mm)
- in caso di muratura preparare i fori per i tasselli:  $\varnothing$  6 mm / profondità 31 mm
- inserire i tasselli (in caso di muratura) e avvitare le viti
- non avvitare completamente. Tenere la testa delle viti ad una distanza di 3 mm dal muro
- collegare l'unità base (v. p. 7 e 8) e appenderla

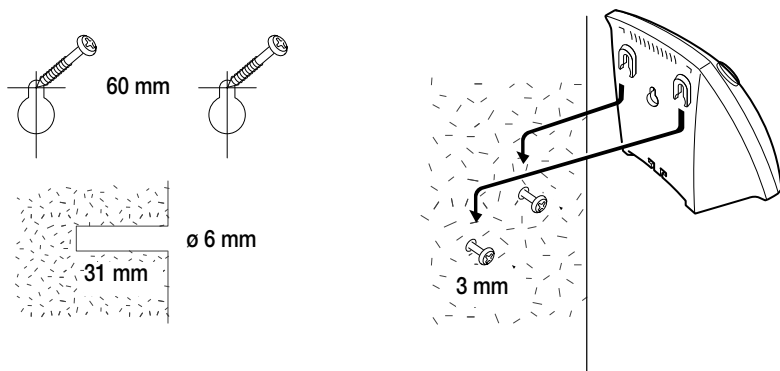

## Scelta dell'ubicazione / area di ricezione

### Prima di collocare l'unità base seguire i seguenti suggerimenti:

- In alcuni edifici la portata può essere notevolmente ridotta per cause tecniche, poiché calcestruzzo, metallo, vetri doppi ecc. possono pregiudicare le prestazioni di un telefono senza filo
- La buona scelta del luogo di collocamento dell'unità base può sensibilmente aumentare la ricezione. Esempio: collocare l'unità base vicino ad una finestra per ottenere una buona ricezione nel giardino
- La distanza massima del telefono mobile dall'unità base non deve superare i 50 m all'interno di un edificio e 300 metri all'esterno. Non appena vi trovate fuori dal raggio di ricezione sul display appare il simbolo  $\nabla$  (= fuori area di ricezione)

### Importante:

- Proteggere l'unità base dalla luce del sole, da fonti di calore (radiatori, fornelli, ecc.) e dall'umidità (bagno, doccia ecc).

## Collegare l'unità base alla rete

Leggere attentamente le avvertenze di sicurezza a pagina 2.

- Disporre l'unità base su una superficie piatta e stabile
- Il cavo dell'adattatore a rete con la presa a corrente continua  deve essere collegato all'unità base e ad una presa di corrente di 230 V
- Non appena l'unità è collegata con la rete elettrica si sentono due brevi segnali sonori

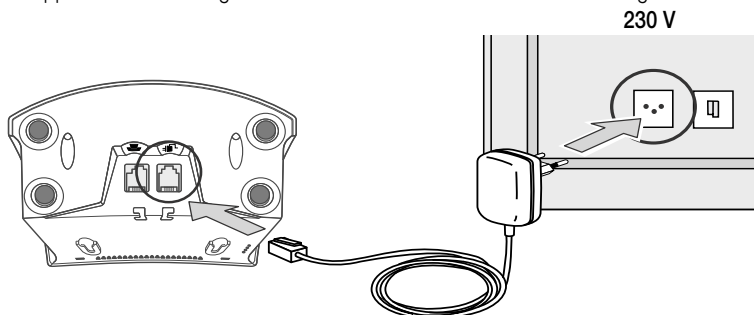



## 8 Collocare e collegare l'unità base

### Collegare l'unità base alla rete telefonica

- Collegare il cavo telefonico prima all'unità base  e poi alla presa telefonica.

#### Importante:

la spina telefonica deve essere **ben** inserita nella presa telefonica (bisogna sentire una resistenza), perché altrimenti la connessione con la rete telefonica non viene stabilita.

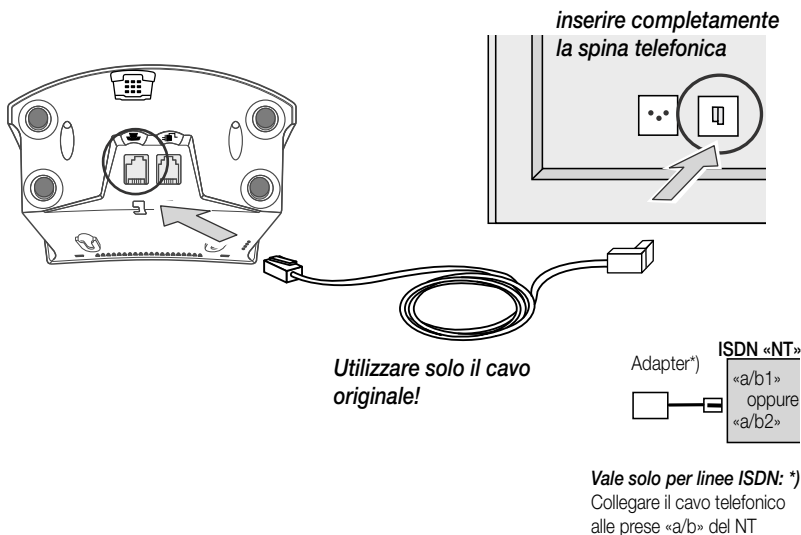



#### Importante:

- Utilizzare solo **cavi telefonici originali**, poiché il cablaggio con altri cavi potrebbe rivelarsi non corretto.
- Per evitare interferenze non collocare l'unità base **vicino** ad apparecchi elettrici come ad esempio televisori, monitor, fotocopiatrici, ecc.
- L'apparecchio può funzionare esclusivamente sulla **rete telefonica analogica svizzera**.

\*) **Con le linee ISDN** l'apparecchio può essere collegato solo con la presa «a/b1»- oppure «a/b2»-dell'apparecchio «NT»- Il rispettivo cavo di collegamento (opzionale) può essere ordinato presso il servizio dopo vendita della Migros (no. dell'art. 7960.380.00000). I collegamenti «a/b»-del «NT» devono eventualmente venire attivati oppure riprogrammati (vedi istruzioni d'uso del «NT»).

## Caricare l'accumulatore

Prima di poter utilizzare il telefono cordless per la prima volta si deve caricare l'accumulatore **per almeno 10 ore**.

- La carica inizia automaticamente non appena il telefono mobile viene posto sull'unità base (si sente un breve segnale sonoro)
- L'apparecchio si accende automaticamente (eccezione: l'accumulatore è completamente scarico)
- Il processo di carica viene visualizzato sul display con il simbolo della batteria  e sull'unità base con l'indicatore LED verde 

Indicatore di carica sul display

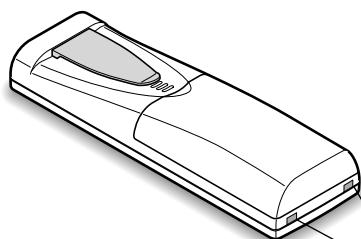

Indicatore di carica sull'unità base

Contatti di carica (mantenere puliti)

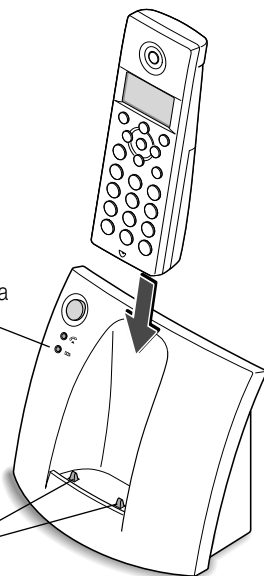

### Importante:

- **prima carica durante almeno 10 ore**
  - **per un funzionamento impeccabile mantenere puliti i contatti di carica**
  - Il telefono cordless è dotato di un accumulatore NiMh potente ed ecologico. Per ottenere ottime prestazioni si devono osservare le seguenti regole:
    - **Caricare l'accumulatore solo se completamente scarico!**
- Si consiglia quindi di mettere il telefono cordless sull'unità base **SOLO** ad accumulatore scarico. Questo procedimento garantisce piene prestazioni del telefono cordless, vale a dire lunghi tempi di conversazione e di standby
- Il sistema di carica automatico evita che l'accumulatore venga «sovraccaricato».

## 10 Messa in funzione

### Attivazione / disattivazione del telefono mobile

Prima di utilizzare il telefono mobile per la prima volta caricarlo per almeno 10 ore.

Il telefono mobile si attiva automaticamente, non appena viene posto sull'unità base (eccezione: accumulatore completamente scarico).

Tasto(i):	Descrizione	Visualizzazione
-----------	-------------	-----------------



#### Attivare il telefono: premere a lungo il tasto

- Dopo l'attivazione sul display appare:
  - «MT 1 00:00»: = apparecchio no. 1 e ora (impostare l'ora: v. p. seguente)
  - : Indicatore di ricezione
  - : Indicatore dell'accumulatore

Il telefono mobile è pronto per l'uso.

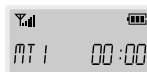

#### Disattivare il telefono

(premere nuovamente a lungo il tasto)

- Sul display appare brevemente «AUSCHALTEN» e il telefono mobile è disattivato
- Premendo il tasto solo brevemente, viene bloccata la tastiera e sul display appare il simbolo del lucchetto (p. 15)

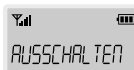

#### Controllo del collegamento alla rete telefonica

- Premere il tasto di connessione; nell'auricolare si deve sentire il segnale di linea libera. Se ciò non è il caso, controllare il cavo di collegamento telefonico (v. p. 10).

















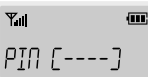



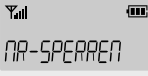

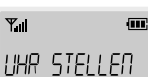
#### Importante:

- Durante la registrazione il telefono mobile deve trovarsi nelle vicinanze dell'unità base (ossia nello stesso locale)
- Se l'accumulatore è completamente scarico il telefono mobile non riesce ad attivarsi e registrarsi automaticamente. In tal caso lasciare il telefono sull'unità base e caricare l'accumulatore per 10 ore. In seguito attivare il telefono.
- Se sul display appare «KEINE BASIS»,
  - l'apparecchio non è collegato all'unità base (p. 7, 15)
  - l'unità base non è collegata alla corrente elettrica (p. 7) oppure
  - il telefono mobile non è ancora registrato presso l'unità base (p. 25)

## Impostare l'ora

Il telefono mobile è dotato di un orologio, che si imposta o regola nel modo seguente:

Tasto(i):	Descrizione	Visualizzazione
	<b>Premere il tasto MENU</b> – Sul display appare: – «SPEICHERN»: = prima voce del menu	
 	<b>Sfogliare con i tasti freccia finché appare «BASIS MENU»</b>	
	<b>Aprire con OK</b> – Sul display appare «PIN {----}» – Immettere il codice PIN (impostazione di fabbrica: 0000)	
 – 		
	<b>Confermare con OK</b> – «Sul display appare» «NR-SPERREN»	
 	<b>Sfogliare con i tasti freccia finché appare «UHR STELLEN»</b>	
	<b>Aprire con OK</b> – Sul display appare «00:00», con la prima cifra lampeggiante	
 – 	<b>Immettere l'ora a quattro cifre</b> – p.es. «07:30» – Per correggere un errore ritornarvi con il tasto freccia e sovrascrivere»	
	<b>Confermare con OK</b> – Si sente und doppio segnale sonoro per confermare l'impostazione dell'ora.	

## 12 Chiamare



### Chiamare

Qui di seguito si descrivono le principali funzioni del telefono cordless. Le funzioni raramente utilizzate sono descritte a partire da pagina 28.

Tasto(i):	Descrizione	Visualizzazione
 - 	<b>Immettere il numero con il prefisso</b> <ul style="list-style-type: none"><li>– Per cancellare una cifra errata premere brevemente il tasto .</li><li>– Per cancellare l'intero numero premere il tasto  per alcuni secondi.</li></ul>	
	<b>Premere il tasto connessione</b> <ul style="list-style-type: none"><li>– Il numero viene composto automaticamente</li><li>– Sul display appare il simbolo </li></ul>	
	<b>Terminare la conversazione</b> (Premere nuovamente il tasto di connessione) <ul style="list-style-type: none"><li>– Sul display riappare «MTT 20:15»</li></ul>	
	<b>Indicazione della durata della conversazione</b> Con l'inizio della conversazione, sul display viene indicata la durata della chiamata (in ore, min. sec.).	

### Accettare le chiamate

Quando arriva una chiamata il telefono squilla e sul display lampeggia il simbolo  e appare l'indicazione «UNBEKANNT».

	<b>Accettare la chiamata premendo il tasto di connessione</b>	
	<b>Terminare la conversazione</b> (Premere nuovamente il tasto connessione)	

## Ricomposizione del numero

Gli ultimi 10 numeri di telefono possono essere risSelectedati.



### Premere il tasto ripetizione numero

- Sul display appare brevemente «WIEDERWAHL», poi viene visualizzato l'ultimo numero composto
- Se non ci sono numeri nella memoria, appare «LEER»



**Sfogliare con i tasti freccia**, finché appare il numero desiderato



### Selezionarlo premendo il tasto di connessione

- Il numero viene composto automaticamente
- Sul display appare il simbolo



### Chiudere la conversazione

(premere nuovamente il tasto di connessione)

### Avvertenza:

- I numeri contenuti nella memoria di rilesione possono essere modificati prima di venire composti. : premere il tasto «C/R» per cancellare l'ultima cifra, quindi immettere la nuova cifra.
- Se ci sono più di 10 numeri nella memoria di rilesione, quello composto per primo viene cancellato.

## Ripetizione del numero; funzione anonima

Per garantire l'anonimato si possono cancellare dei numeri dalla memoria di rilesione



### Premere il tasto ripetizione numero

- Sul display appare brevemente «WIEDERWAHL», poi viene visualizzato l'ultimo numero composto.
- Se non ci sono numeri nella memoria, appare «LEER»



**Sfogliare con i tasti freccia**, finché appare il numero desiderato



### Selezionare il numero da cancellare premendo OK

- Sul display appare «LOSCHEN»



### Confermare con OK

- Si sente un segnale sonoro e il numero è cancellato dalla memoria di rilesione.

## 14 Funzioni comfort

### Modificare il volume dell'auricolare

Il volume dell'auricolare può essere regolato a 3 livelli durante la conversazione:



#### Scegliere il volume durante la conversazione:

- per AUMENTARE: sul display appare «LAUTSTARKE»
- per DIMINUIRE



### Silenziamento del microfono

Durante la conversazione è possibile spegnere il microfono affinché l'interlocutore non possa sentirvi.



**Premere il tasto durante la conversazione**, per spegnere il microfono

- Sul display appare il simbolo  (=microfono spento)

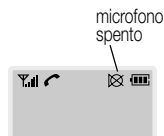

**Premere nuovamente il tasto**, per riattivare il microfono.

- il simbolo  si spegne

### Cercare il telefono mobile («Paging»)

Premendo il tasto di ricerca «Page» sull'unità base, quest'ultima invia un segnale sonoro al telefono mobile:



#### Premere il tasto «Page» (sull'unità base)

- Il telefono mobile emette un segnale sonoro per 30 secondi.
- Sul display appare «MT RUFEN» (il telefono mobile viene chiamato)
- Premendo nuovamente il tasto Page (sull'unità base) oppure un tasto qualsiasi (sul telefono mobile) il segnale sonoro s'interrompe.



**Avvertenza:** Se nel contempo arriva una chiamata, il segnale sonoro s'interrompe e il telefono squilla normalmente.

## Blocco della tastiera

I tasti del telefono possono essere bloccati. In questo modo, se vengono premuti per sbaglio, non rispondono. Con la tastiera bloccata si possono solo ricevere chiamate, mentre non è possibile comporre un numero.



**Premere brevemente il tasto acceso/spento**, per attivare il blocco della tastiera

– Sul display appare il simbolo 

blocco tastiera



**Premere di nuovo brevemente il tasto acceso/spento**, per disattivare il blocco della tastiera

– il simbolo  si spegne

## Indicatore di carica

L'indicatore di carica segnala il livello di carica. Per ottenere un ottimo funzionamento ed una lunga durata di vita dell'accumulatore, caricarlo soltanto quando è scarico.

pieno vuoto (lampeggia)

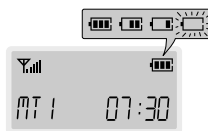

## Indicatore della ricezione

Se il telefono mobile si trova troppo lontano dall'unità base, la qualità di ricezione diminuisce notevolmente oppure si interrompe addirittura. Vedere consigli a pagina 7.

nessuna ricezione (lampeggia) buona

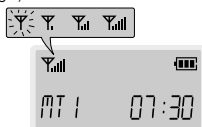



## Memorizzare nomi e numeri nella rubrica

Il vostro telefono può memorizzare fino a 10 numeri.  
Questi vengono memorizzati sotto i tasti «1 - 0»



### Aprire il menu premendo il tasto Menu

– sul display appare «SPEICHERN»



### Aprire la rubrica premendo OK

– Sul display appare il primo spazio di memoria  
(= spazio no. 0)



no. spazio di memoria



Con i tasti freccia selezionare lo spazio di memoria desiderato (p.es. no. 2)



### Immettere il numero con il prefisso

– Lunghezza massima 24 segni.  
– Per cancellare un errore premere **brevemente** il tasto **C/R**  
– Per cancellare tutto il numero premere **a lungo** il tasto **C/R**

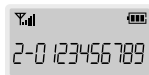

### Confermare il numero immesso con il tasto «OK»

– Un doppio segnale conferma la registrazione  
– Per registrare altri numeri, ripetere la procedura  
– Sul display appare nuovamente l'ora.

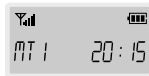

### Avvertenze:

- Se nessun tasto viene premuto durante 20 secondi, il telefono emana un segnale sonoro e esce dal modo di programmazione.
- Si può uscire dal modo di programmazione in qualsiasi momento premendo il tasto **MENU**. Si sente un segnale di controllo.
- Per l'ascolto remoto di una segreteria telefonica si possono introdurre delle pause della lunghezza di 3 secondi. Per fare ciò premere il tasto **OK** durante l'immissione del numero finché sul display appare una «P».

## Telefonare con la rubrica (variante 1)



**Premere il numero dello spazio di memoria desiderato**, finché viene visualizzato il numero memorizzato

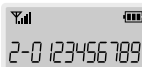

– Tenere premuto il tasto del numero per almeno un secondo.

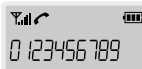

– Il numero viene composto automaticamente

### Avvertenza:

– Se nessun numero è memorizzato, sul display appare «LÆÆ»

## Telefonare con la rubrica (variante 2)

Il telefono mobile deve trovarsi in posizione Stand-by (sul display si legge l'ora)



**Sfogliare con i tasti freccia**, finché viene visualizzato il numero desiderato.

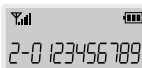

**Selezionare il numero** premendo il tasto di connessione

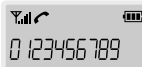

– Il numero viene composto automaticamente

## Modificare una registrazione



**Aprire il menu premendo il tasto Menu**

– Sul display appare «SPEICHERN»



**Aprire la rubrica premendo OK**

– Viene visualizzato il primo spazio di memoria



**Con i tasti freccia selezionare il numero dello spazio di memoria desiderato (p. es. 2)**



**Cancelare le cifre da cambiare premendo il tasto C/R**, poi immettere il nuovo numero.



**Confermare l'immissione con il tasto «OK».**

## 18 Impostazioni del menu

### Panoramica del menu

Sulle pagine seguenti vengono descritte le funzioni meno frequenti che sono raccolte in un menu. Ecco l'elenco delle singole funzioni:



Denominazione	Visualizzazione	P.
1. Rubrica	«SPEICHERN»	16
2. Lista delle chiamate **)	«ANRUFLISTE»	19
3. Immettere codice d'accesso	«WORTWAHL»	20
4. Suono dei tasti	«TASTENTON»	21
5. Suoneria chiamate	«RUFTON»	21
– Tipo di suoneria	«RUFTON TYP»	22
– Volume	«TON LAUTST»	22
– Suoneria VIP	«VIP RUFTON»	23
6. Modificare il PIN *)	«PIN WECHSELN»	23
7. Completamento automatico del numero	«NR-AUTOAAT»	24
8. Linea principale (con centralino)	«RATSLEITUNG»	24
9. Registrare il telefono mobile*)	«MT ANMELDEN»	25
10. Rimettere il telefono allo stato iniziale *)	«MT RESET»	25
11. Cancellare lista ricomposizione numeri*)	«WUR LEEREN»	26
12. Cancellare lista chiamate in assenza*) **)	«LEERE LISTE»	26
13. Selezionare unità di base	«BASISAUWAHL»	27
14. Menu base	«BASIS MENU»	28
– Blocco numeri	«NR-SPERREN»	28
– Tipo di selezione	«WAHL TYP»	29
– Impostare l'ora	«UHR STELLEN»	11
– Disdire il telefono mobile	«MT ABMELDEN»	29

\*) Queste funzioni richiedono il codice PIN

\*\*) Queste funzioni dipendono dall'operatore. In Svizzera, attualmente non vengono offerte

## 1. Rubrica «SPEICHERN»

Descrizione dettagliata della rubrica vedi p. 16

## 2. Chiamate arrivate in assenza «ANRUFLISTE»

Il telefono può registrare fino a 10 chiamate arrivate in assenza e segnalarle sul display con il simbolo . Possono essere memorizzati il numero di telefono e l'ora di chiamata.

**Avvertenza:** Questo servizio in Svizzera attualmente non è disponibile (dipende dall'operatore)



Aprire il menu



Sfogliare con i tasti freccia, finché sul display appare «ANRUFLISTE»



Aprire la lista delle chiamate premendo «OK»

– Vengono visualizzate in alternanza l'ultimo numero e l'ora di chiamata.  
(l'ora deve essere impostata, v. p. 11).



Sfogliare la lista utilizzando i tasti freccia.



**Altre funzioni:**

– Premendo il tasto di connessione si può richiamare il numero visualizzato  
– Il numero visualizzato viene composto automaticamente

**oppure:**



– premere 2x «OK» per cancellare il numero indicato.  
– Il numero visualizzato viene cancellato.

### 3. Codice d'accesso per altri operatori («Preselect»)

Con questa funzione si può effettuare una chiamata tramite la rete telefonica di un altro operatore. Si possono memorizzare fino a tre codici d'accesso.

**Esempio:** Anziché utilizzare la rete statale «ABC» preferisce effettuare le sue chiamate presso l'operatore «DEF» poiché questo offre tariffe più convenienti.

#### 3.1 Immettere il codice d'accesso «VORWAHL»



Aprire il menu



Sfogliare con i tasti a freccia finché sul display appare «VORWAHL»



Aprire con «OK»



Con i tasti a freccia scegliere il posto per il codice d'accesso

– 1, 2 o 3. Il posto 1 viene indicato per primo e si raccomanda di immettere qui il codice più utilizzato.



Immettere un codice d'accesso a 5 cifre

– Immettere sempre 5 cifre, ad.es. 10707

– Cancellare una cifra sbagliata premendo **brevemente** il tasto

– Cancellare l'intero codice premendo **a lungo** il tasto



Confermare con «OK»

– L'immissione viene confermata con un segnale sonoro, dopodiché sul display riappare l'ora.

#### 3.2 Applicare il codice d'accesso



In Stand-by premere il tasto «OK»

– Sul display appare il codice del posto «1» p.es. «10707»



Sfogliare con i tasti a freccia e scegliere il codice desiderato



Selezionarlo con «OK»



Poi comporre il numero di telefono con prefisso









Effettuare la chiamata utilizzando il tasto di connessione

#### Avvertenza:

Per poter telefonare tramite la rete di un altro operatore, quest'ultimo deve prima attivare la vostra linea. Riceverete da lui il codice d'accesso di 5 cifre (p.es. 10707) da programmare nel vostro apparecchio telefonico.

## 4. Toni dei tasti «TASTENTON»

Il tono dei tasti può essere attivato o disattivato. Avete a disposizione due tipi di toni.

-  **Aprire il menu**
-   **Sfogliare con i tasti a freccia** finché sul display appare «TASTENTON»
-  **Aprire con «OK»**
-   **Scegliere la funzione desiderata:**
  - Tipo 1, tipo 2 o acceso/spento
-  **Confermare con «OK»**
  - La scelta viene confermata con un segnale sonoro, dopodiché sul display riappare l'ora.

### 5. Suoneria e volume «RUFTON»

Si può scegliere tra:

- 6 tipi di suoneria («TYP 1- 6»)
- 4 livelli di volume («3, 2, 1» oppure «AUS»)
- 2 tipi di suoneria VIP

#### 5.1 Scegliere la suoneria



**Aprire il menu**



**Sfogliare con i tasti a freccia**, finché sul display appare «RUFTON»



**Aprire con il tasto «OK»**

- Sul display appare «RUFTON TYP»



**Confermare con il tasto «OK»**

- Sul display appare «RUFTON TYP»



**Scegliere il tipo di suoneria con i tasti a freccia**

- scegliere tra i tipi 1-6



**Confermare con il tasto «OK»**

- L'immissione viene confermata con un segnale sonoro, dopodiché sul display riappare l'ora.

#### 5.2 Scegliere il volume della suoneria



**Aprire il menu**



**Sfogliare con i tasti a freccia**, finché sul display appare «RUFTON»



**Aprire con il tasto «OK»**

- Sul display appare «RUFTON TYP»



**Sfogliare con i tasti a freccia**, finché sul display appare «TON LAUTST»



**Confermare con il tasto «OK»**

- Sul display appare «LAUTST 1»



**Scegliere il volume con i tasti a freccia**

- Scegliere i livelli 3, 2, 1 oppure Aus (=spento, nessuna suoneria)



**Confermare con il tasto «OK»**

- L'immissione viene confermata con un segnale sonoro, dopodiché sul display riappare l'ora.

## 5.3 Scegliere la suoneria VIP

\*) *Avvertenza: Questo servizio in Svizzera attualmente non è disponibile. (dipende dall'operatore)*



**Aprire il menu**



**Sfogliare con i tasti a freccia**, finché sul display appare «RUFTON»



**Aprire con il tasto «OK»**

– Sul display appare «RUFTON TYP»



**Sfogliare con i tasti a freccia**, finché sul display appare «VIP RUFTON»



**Confermare con il tasto «OK»**

– Sul display appare «VIP RUFTON 1»



**Scegliere il tipo di suoneria VIP con i tasti a freccia**

– selezionare 1 o 2



**Confermare con il tasto «OK»**

– L'immissione viene confermata con un segnale sonoro, dopodiché sul display riappare l'ora.

Italiano

## 6. Modificare il codice PIN «PIN WECHSELN»

Per poter accedere a certi punti del menu bisogna immettere un codice PIN. L'impostazione di fabbrica «0000» può essere modificata. **Ricordarsi bene il nuovo codice PIN!**



**Aprire il menu**



**Sfogliare con i tasti a freccia**, finché sul display appare «PIN WECHSELN»



**Aprire con il tasto «OK»**, Sul display appare PIN {----}



**Immettere l'attuale codice PIN** (di fabbrica «0000»)



**Confermare con il tasto «OK»**, Sul display appare «NEU {----}»



**Immettere il nuovo codice PIN** (a 4 cifre)

– Sul display appare «REP {----}»



**Confermare con il tasto «OK»**



**Immettere ancora una volta il nuovo codice PIN** (a 4 cifre)



**Confermare con il tasto «OK»**

– L'immissione viene confermata con un segnale sonoro, dopodiché sul display riappare l'ora.



## 7. Completamento automatico del numero «NR-AUTOCALL»

Questa funzione automatica paragona le cifre digitate con i numeri di telefono memorizzati. Se un numero memorizzato corrisponde alle cifre digitate, viene visualizzato per intero.

**Esempio:** Lei sta digitando «0123» e nella memoria esiste un numero con le stesse 4 cifre iniziali. (p.es. «0123456789»). In questo caso il numero memorizzato viene visualizzato e lampeggia. Se il numero visualizzato è quello che vuole comporre, basta premere il tasto di connessione senza dover digitare le restanti cifre (in questo caso 456789).

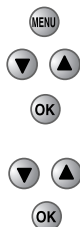

**Aprire il menu**

**Sfogliare con i tasti a freccia**, finché sul display appare «NR-AUTOCALL»

**Aprire con il tasto «OK»**

– Sul display appare «RUS» (o «EIN»)

**Con i tasti a freccia scegliere o no la funzione** (Ein o Aus)

**Confermare con il tasto «OK»**

– L'immissione viene confermata con un segnale sonoro, dopodiché sul display riappare l'ora.

## 8. Funzionamento con centralino «RATSLEITUNG»

Se il telefono senza filo viene utilizzato con un centralino, di regola, prima di poter comporre il numero della chiamata da effettuare, bisogna immettere una cifra per ottenere una linea (p.es. «0»). Questa cifra può essere memorizzata, per evitare di digitarla ogni volta.

Per le chiamate in uscita, il vostro apparecchio seleziona automaticamente questo numero di linea e dopo una breve pausa chiama automaticamente il numero di telefono del vostro interlocutore.



**Aprire il menu**

**Sfogliare con i tasti a freccia**, finché sul display appare «RATSLEITUNG»

**Aprire con il tasto «OK»**

– Sul display appare un segno «-» che lampeggia.

**Immettere il numero che servirà per ottenere la linea** (1 bis 0)

**Confermare con il tasto «OK»**

– L'immissione viene confermata con un segnale sonoro, dopodiché sul display riappare l'ora.

**Funzione «Flash»:** Alcuni centralini richiedono la funzione flash. Potete selezionare questa funzione durante la connessione premendo il tasto  (sul display appare una »F«).

## 9. Registrare il telefono mobile «MIT ANMELDEN»

Con la stessa unità base si possono utilizzare fino a 6 telefoni mobili.



**Aprire il menu**

**Sfogliare con i tasti a freccia**, finché sul display appare «MIT ANMELDEN»



**Aprire con il tasto «OK»**

– Sul display appare «PIN {----}»



**Immettere il PIN** (di fabbrica «0000»)

– Sul display appare «BASIS 1»



**Indicare l'unità base desiderata (1-4)**

– Se si utilizza una sola unità base immettere «1»



**Confermare con il tasto «OK»**

– Sul display appare «SUCHE BASIS»

**Premere il tasto «Page» che si trova sull'unità base**, finché l'indicatore verde della connessione lampeggia.

– Dopo alcuni secondi viene visualizzato il numero di identificazione dell'unità base, p.es. «0331b5c8c8»



**Confermare con il tasto «OK»**

– Sul display appare «REC {----}»



**Immettere il numero di autenticazione** (di fabbrica «0000»)



**Confermare con il tasto «OK»**

– Sul display appare brevemente «BITTE WARTEN», in seguito riappare l'ora.

– La registrazione è terminata.

## 10. Rimettere il telefono allo stato iniziale «MIT RESET»

Le impostazioni del telefono mobile e le registrazioni nella rubrica possono essere cancellate (=ritorno allo stato di fabbrica).



**Aprire il menu**

**Sfogliare con i tasti a freccia**, finché sul display appare «MIT RESET»



**Aprire con il tasto «OK»**

**Immettere il codice PIN** (di fabbrica «0000»)



**Confermare con il tasto «OK»**



**Confermare la cancellazione con il tasto «OK»**

– Sul display appare l'ora

### 11. Cancellare la lista ricomposizione numeri «NUMA LEEREN»

La lista dei numeri da ricomporre (p. 13) può essere cancellata.



**Aprire il menu**



**Sfogliare con i tasti a freccia**, finché sul display appare «NUMA LEEREN»



**Aprire con il tasto «OK»**

– Sul display appare «PIN {----}»



**Immettere il PIN** (di fabbrica «0000»)

– Sul display appare «BESTÄTIGEN»



**Confermare la cancellazione con il tasto «OK»**

– La lista è cancellata

– Sul display appare l'ora

### 12. Cancellare la lista «Chiamate arrivate in assenza» «LEERE LISTE»

La lista «Chiamate arrivate in assenza» (p.19) può essere cancellata.



**Aprire il menu**



**Sfogliare con i tasti a freccia**, finché sul display appare «LEERE LISTE»



**Aprire con il tasto «OK»**

– Sul display appare «PIN {----}»



**Immettere il PIN** (di fabbrica «0000»)

– Sul display appare «BESTÄTIGEN»



**Confermare la cancellazione con il tasto «OK»**

– La lista è cancellata

– Sul display appare l'ora

## 13. Scegliere l'unità di base «BASISWAHL»

Questo telefono mobile può essere collegato con fino a 4 unità base con un notevole aumento della ricettività.

### **Avvertenza:**

Prima di poter collegare il telefono mobile con diverse unità base, bisogna registrarlo presso ogni unità base. (p. 25)



### **Aprire il menu**

**Sfogliare con i tasti a freccia**, finché sul display appare «BASISWAHL»

### **Aprire con il tasto «OK»**

- Sul display appare «BASIS 1 a 4» \*) oppure «AUTOMATISCH»  
\*) dipende dal numero di unità base



### **Selezionare con i tasti a freccia**

- «AUTOMATISCH»: il telefono sceglie sempre l'unità migliore.



### **Confermare con il tasto «OK»**

- Sul display appare l'ora.

### 14. Menu base «BASIS MENU»

Nel menu base si possono impostare le seguenti funzioni:

1. Blocco dei numeri: bloccare determinati numeri, p.es. 0900- p. 28
2. Tipo di selezione: selezione a toni (= standard) o a impulsi p. 29
3. Impostare l'ora: vedi p. 11
4. Disdire il telefono mobile: il telefono mobile non può più essere utilizzato. p.29

#### 14.1 Blocco dei numeri «NR-SPERREN»

Con questa funzione si possono bloccare determinati numeri. P. es. Inse-  
rendo «0900» nessun numero che inizi con 0900 può essere selezionato.  
Possono essere memorizzati fino a 4 blocchi con massimo 4 cifre.



**Aprire il menu**



**Sfogliare con i tasti a freccia**, finché sul display appare «BASIS MENU»



**Aprire con il tasto «OK»**

– Sul display appare «PIN {---}»



**Immettere il PIN** (di fabbrica «0000»)

– Sul display appare «NR-SPERREN»



**Aprire con il tasto «OK»**

– Sul display appare il primo blocco di cifre, p.es. «1- »



**Inserire il numero desiderato**, z.B. 0900

– si possono inserire da 1-4 cifre.



**Memorizzare con il tasto «OK»**

– Sul display appare l'ora.

## 14.2 Tipo di selezione «WAHL TYP»

In Svizzera viene applicato il sistema di selezione a toni. Nel caso di centralini vecchi è possibile che si debba adattare l'unità base al sistema di selezione ad impulsi.

**Aprire il menu**



**Sfogliare con i tasti a freccia**, finché sul display appare «BASIS MENÜ»

**Aprire con il tasto «OK»**

– Sul display appare «PIN {----}»



**Immettere il PIN** (di fabbrica «0000»)

– Sul display appare «NR-SPERREN»



**Sfogliare con i tasti a freccia**, finché sul display appare «WAHL TYP»

**Aprire con il tasto «OK»**



**Con i tasti a freccia scegliere il tipo di selezione**, selezione a toni (=Standard) o a impulsi



**Memorizzare con il tasto «OK»**

– Sul display appare l'ora

## 14.3 Impostare l'ora «UHR STELLEN»

Questa funzione è descritta a pagina 11.

## 14.4 Disdire il telefono mobile «MT ABHELDEN»

I telefoni mobili possono essere disdetti (=interrompere il contatto radio con l'unità base). Per registrarlo di nuovo vedi p. 25.

**Aprire il menu**



**Sfogliare con i tasti a freccia**, finché sul display appare «BASIS MENÜ»

**Aprire con il tasto «OK»**

– Sul display appare «PIN {----}»



**Immettere il PIN** (di fabbrica «0000»)

– Sul display appare «NR-SPERREN»



**Sfogliare con i tasti a freccia**, finché sul display appare «MT ABHELDEN»

**Immettere il numero dell'apparecchio mobile**, p.es. «2»

– Sul display appare il numero del telefono mobile (a sinistra dell'ora)  
p.es. «MT 2» (=telefono mobile 2)



**Disdire il telefono mobile premendo il tasto «OK»**

– Sul display appare «ABHELDEN». Non si può più telefonare con questo apparecchio.

Utilizzando diversi telefoni mobili è possibile comunicare tra due telefoni mobili oppure passare una chiamata da un telefono mobile all'altro.

Registrazione di altri telefoni mobili vedi p. 25

### 1. Conversazione interna

Le comunicazioni tra diversi telefoni mobili interni sono gratuite.



#### Premere il tasto

– Sul display appare il numero del telefono mobile, p.es. «INT 1»



#### Selezionare il numero del telefono mobile interno desiderato (1-6)

– Il telefono mobile desiderato viene chiamato  
– Premendo il tasto di connessione l'utente chiamato risponde.



#### Terminare la conversazione premendo il tasto di connessione

– Sul display appare l'ora.

### Passare una chiamata ad un altro telefono mobile

Una comunicazione può essere inviata a o ricevuta da un altro telefono mobile.



#### Premere il tasto

– Sul display appare il numero del proprio telefono mobile, p.es. «INT 1»



#### Selezionare il numero del telefono desiderato (1-6)

– Il telefono mobile desiderato viene chiamato  
– Premendo il tasto di connessione l'utente chiamato risponde.  
– Prima di passare la conversazione è possibile comunicare con l'utente dell'altro telefono mobile (l'interlocutore "esterno" non può sentire la conversazione)

#### *oppure:*

– Se si chiude il telefono prima che l'utente dell'altro telefono mobile risponda la comunicazione esterna viene passata direttamente.



#### Passare la comunicazione con il tasto di connessione

*oppure:*

*oppure:*



riprendere la comunicazione con il tasto INT.



## Nessun segnale di linea quando si preme il tasto :

1. Utilizzare esclusivamente il **cavo di collegamento telefonico originale**! Altri cavi possono presentare un cablaggio errato (vedi p. 8).
2. La spina telefonica è **completamente** inserita nella presa del telefono? La spina va inserita con una certa forza nella presa (vedi p. 8).
3. Vengono utilizzate **prolunghe del telefono** o altri apparecchi (Modem, Fax ecc.)? In caso affermativo collegare il telefono cordless solo con il cavo telefonico ORIGINALE. Se il telefono ora funziona, vuol dire che è difettoso il cablaggio/cavo. (vedi p. 8).
4. Il telefono è collegato con una linea **ISDN-NT**? Seguire le istruzioni a pagina 8.

## Guasti diversi





1. Il telefono **non si accende**: L'accumulatore è carico? La prima carica dura almeno **10** ore (v. p. 9).
2. Il telefono **non squilla**: la melodia ed il volume dei toni sono stati spenti («AUS»)? (vedi p. 22)
3. Nessuna ricezione, il **simbolo ¶ lampeggia**. Diminuire la distanza tra il telefono mobile e l'unità base. Premere il tasto di connessione  , per registrare di nuovo il telefono mobile.
4. **Non è possibile fare registrazioni nella rubrica**: la rubrica è piena. È necessario cancellare registrazioni esistenti.
5. Sul display appaiono numeri «confusi», non appena si compone un nuovo numero: il completamento automatico dei numeri è attivato (vedi p. 24)

## Rendere visibile il codice PIN dimenticato

1. Spegner il telefono mobile (p. 10).
2. Premere contemporaneamente i tasti  e .
3. Il Codice PIN registrato viene visualizzato per 3 secondi



## 32 Visualizzazione sul display

Visualizzazione	Spiegazione	P.
1. «Nessuna visualizzazione»	Accumulatore non inserito o scarico	6, 9
2. «MT 20:15»	Visualizzazione normale di nome e numero del telefono e ora in Standby.	10
3. «KEINE BASIS» e simbolo  lampeggiante	<ul style="list-style-type: none"> <li>- Telefono mobile fuori portata dell'unità base: diminuire la distanza tra telefono mobile e unità base</li> <li>- Premere il tasto di connessione</li> <li>- Il telefono mobile non è registrato presso l'unità base: registrare il telefono mobile</li> <li>- Alimentazione di corrente dell'unità base interrotta: controllare la presa e il cavo dell'adattatore di rete</li> </ul>	7 25 7
4. «SPEICHERN»	<ul style="list-style-type: none"> <li>- Primo punto del menu</li> <li>- Memorizzare i numeri</li> </ul>	16 16
5. «UNBEKANNT»	- Sta entrando una telefonata	12
6. «0-012345..»	- Ultimo numero selezionato	13
7. «LAUTSTARKE 3»	- Indicazione del volume	14
8. «MT RUFEN»	- Il telefono mobile viene chiamato dalla stazione base («Paging»)	14
9. «VORWAHL»	- Selezionare il codice d'accesso per l'operatore	20
10. «INT 1»	- Prima di un collegamento interno	30
11. Symbol 	- Chiamate in assenza	19
12. Symbol 	- Blocco tastiera attivato: sbloccare la tastiera	15
13. Symbol 	- Silenziamento del microfono attivato	14

## EU Declaration of Conformity (R&T TE)

We hereby declare under our sole responsibility that the product  
Home DECT "ADP-1000"

to which this declaration relates is in conformity with

R&TTE Directive 1995/5/EC (Annex III)  
Low Voltage Directive 73/23/EEC  
EMC Directive 89/336/EEC:92/31/EEC

By application of the following standards

CTR6 (July 1997)

EN 301 489 -1/-6 : 2000

EN 50081-1 : 1993

EN 50082-1 : 1997

EN 60950 : 1997

(Manufacturer)

Acro Telecom Co., Ltd  
714 Woolim e-Biz Center 170-5  
Guro-dong Guro-gu, Seoul, Korea  
2001-03-20

(place and date of issue)

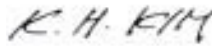

Kyoung-Hyun Kim / President

(name and signature of authorized person)





	Pagina		Pagina
<b>A</b> ccettare una chiamata	12	<b>N</b> essun segnale di libero	31
Annotazioni personali	34, 35	<b>O</b> peratore Codice d'accesso	20
Area di ricezione	7	<b>P</b> anoramica del menu	18
Avvertenze di sicurezza	2	Parti dell'apparecchio e elementi di comando	4
<b>B</b> locco dei numeri	28	Passare una comunicazione	30
<b>C</b> ancellare lista ricomposizione dei numeri	26	<b>R</b> ipetere/ricomporre chiamata	13
Caricare l'accumulatore	9	Ripetizione del numero	13
Centralino	24, 29	Rubrica	16
Centralino, Funzionamento con centralino	24, 29	<b>S</b> cegliere un numero dalla rubrica	17
Chiamare	12	Scelta dell'ubicazione / area di ricezione	7
Chiamate in assenza	19	Se il telefono non funziona	31
Chiamate in assenza, cancellare lista	26	Silenziamento del microfono	14
Codice d'accesso operatore	20	Suoneria accesa/spenta	24
Codice d'accesso per altri operatori	20	- impostare	22
Codice PIN	11,23	- melodia	22
Codice PIN	18	- volume	22
Codice PIN modificare	23	Suoneria VIP	23
Collegamento alla rete telefonica	10, 8	<b>T</b> astiera bloccare / sbloccare	15
Completamento automatico numero	24	Telefoni mobili	
Controllare la carica dell'accumulatore	15	- accendere	10
Conversazioni interne	30	- cercare (Paging)	14
<b>D</b> ichiarazione CE	33	- disdire	29
Disimballo	3	- registrare	25
<b>F</b> unzionamento con centralino	24	- rimettere allo stato iniziale	25
Funzione anonima	13	- spegnere	10
Funzione Paging	14	Tipo di selezione	29
<b>G</b> uasti diversi	31	Toni dei tasti	21
<b>I</b> mpiego di altri telefoni mobili	22	<b>U</b> lteriore unità di base	27
Impostare l'ora	11	Ulteriori telefoni mobili	25
Impostazioni	12	Unità di base	
Indicatore di carica	15	-collegare alla rete	7
Indicazione della ricezione	15	-collegare alla rete telefonica	8
Inserire l'accumulatore	6	-collocare e collegare	7
<b>M</b> emorizzare numeri di telefono	16	-scegliere	27
Memorizzare numero nella rubrica	14	<b>V</b> isualizzazione sul display	4
Menu base	18	Visualizzazioni sul display	32
Microfono	4		
Modificare volume dell'auricolare	14		
Montaggio murale	6		

# | Garanzia



**2 JAHRE PRODUKT-GARANTIE**  
**2 ANS DE GARANTIE DE PRODUIT**  
**2 ANNI DI GARANZIA**

La MIGROS garantisce per due anni dall'acquisto l'assenza di difetti e la funzionalità del prodotto da voi acquistato. Non sono coperti dalla garanzia la normale usura nonché le conseguenze dovute a uso improprio o danneggiamento da parte dell'acquirente o di terzi come pure gli inconvenienti da imputarsi a situazioni esterne.

Gli obblighi derivanti dalla garanzia decadono in caso di riparazioni non effettuate presso i centri assistenza autorizzati MIGROS. Conservate con cura il coupon di garanzia o il documento comprovante l'acquisto (scontrino di cassa, fattura). La loro mancanza fa decadere ogni diritto derivante dalla garanzia.

## Centri M-Service

			Tel.		Fax
<b>BS</b>	4142	Münchenstein	061 / 415 56 60		061 / 415 56 61
<b>BE</b>	3014	Bern	031 / 330 98 98		031 / 330 98 00
<b>GE</b>	1227	Carouge	022 / 307 29 29		022 / 307 29 00
<b>LU</b>	6036	Dierikon	041 / 455 74 44		041 / 455 71 86
<b>NE</b>	2074	Marin	032 / 755 81 11		032 / 755 88 83
<b>SG</b>	9202	Gossau	071 / 493 23 66		071 / 493 27 08
<b>TI</b>	6592	San Antonino	091 / 850 84 16		091 / 850 84 03
<b>VD</b>	1024	Ecublens	021 / 694 65 55		021 / 694 65 66
<b>VS</b>	1920	Martigny	027 / 722 35 21		027 / 722 78 42
<b>ZH</b>	8404	Winterthur	052 / 235 63 63		052 / 232 06 71
<b>ZH</b>	8005	Zürich	01 / 278 51 11		01 / 278 56 27