

Register your product and get support at  
[www.philips.com/welcome](http://www.philips.com/welcome)



---

EN	User manual	3
DA	Brugervejledning	26
DE	Benutzerhandbuch	50
ES	Manual del usuario	73

---

FR	Mode d'emploi	98
IT	Manuale utente	122
NL	Gebruiksaanwijzing	146
SV	Användarhandbok	170

# PHILIPS

# Table des matières

---

<b>1 Important</b>	99
Sécurité	99
Consignes de sécurité importantes	99
Sécurité d'écoute	101
Avertissement	101
Recyclage	102

---

<b>2 Votre Micro Hi-Fi System</b>	103
Introduction	103
Tubes hi-fi haute qualité intégrés à votre audio system	103
Contenu de l'emballage	103
Présentation de l'unité principale	104
Présentation de la télécommande	105

---

<b>3 Mise en route</b>	107
Connexion des enceintes	107
Connexion de l'antenne FM	108
Alimentation	108
Préparation de la télécommande	108
Réglage de l'horloge	108
Mise sous tension	109
Passe en mode veille	109

---

<b>4 Lecture d'un disque/d'un périphérique USB</b>	110
Lecture depuis un disque	110
Lecture à partir d'un périphérique USB	110

---

<b>5 Contrôle de la lecture</b>	111
Accès à une piste	111
Interruption/reprise de la lecture	111
Affichage des informations de lecture	111
Lecture répétée	111
Lecture aléatoire	111
Programmation des pistes	111
Balayage de toutes les pistes	112
Recherche dans une piste	112

---

---

<b>6 Réglage du volume et des effets sonores</b>	113
Règle le volume sonore	113
Renforcement des basses	113
Renforcement des aigus	113
Sélection du contrôle automatique de l'intensité	113
Désactivation du son	113
Utilisation du casque	113

---

<b>7 Réglage des stations de radio FM</b>	114
Programmation automatique des stations de radio	114
Programmation manuelle des stations de radio	114
Réglage d'une station de radio présélectionnée	114
Réglage de l'horloge par RDS	115
Affichage des informations RDS	115

---

<b>8 Autres fonctions de votre audio system</b>	116
Réglage de la minuterie de l'alarme	116
Réglage de l'arrêt programmé	116
Écoute de la musique d'autres appareils	116

---

<b>9 Informations sur le produit</b>	117
Caractéristiques techniques	117
Amplificateur	117
Disque	117
Radio (FM)	117
Enceintes	117
Informations générales	118
Informations de compatibilité USB	118
Formats de disque MP3 pris en charge	118
Types de programme RDS	119

---

<b>10 Dépannage</b>	120
Pas de son ou son faible	120

# 1 Important



## Sécurité

### Consignes de sécurité importantes

- ① Lisez attentivement ces consignes.
- ② Conservez soigneusement ces consignes.
- ③ Tenez compte de tous les avertissements.
- ④ Respectez toutes les consignes.
- ⑤ N'utilisez pas cet appareil à proximité d'une source d'eau.
- ⑥ Nettoyez l'appareil avec un chiffon sec uniquement.
- ⑦ Évitez d'obstruer les orifices de ventilation. Installez l'appareil conformément aux consignes du fabricant.
- ⑧ Évitez d'installer l'appareil à proximité des sources de chaleur telles que des radiateurs, registres de chaleur, poêles ou autres appareils (amplificateurs par exemple) produisant de la chaleur.
- ⑨ Évitez de marcher sur le cordon d'alimentation ou de le pincer, notamment au niveau des fiches, des prises de courant et de son point de sortie sur l'appareil.
- ⑩ Utilisez uniquement les pièces de fixation/ accessoires spécifié(s) par le fabricant.
- ⑪ Utilisez uniquement l'appareil avec le chariot, le socle, le trépied, le support ou la table spécifié(e) par le fabricant ou vendu(e) avec l'appareil. Lorsque vous utilisez un chariot, prenez garde à ne pas le faire basculer avec l'appareil lorsque vous le déplacez. Vous risqueriez de vous blesser.
- ⑫ Débranchez cet appareil en cas d'orage ou pendant les longues périodes d'inutilisation.
- ⑬ Confiez toutes les tâches de maintenance à un personnel qualifié. Des travaux de maintenance sont nécessaires en cas d'endommagement de l'appareil : par exemple, endommagement du cordon d'alimentation ou de la fiche, déversement de liquide ou chute d'objets à l'intérieur de l'appareil, exposition de l'appareil à la pluie ou à l'humidité, dysfonctionnement ou chute de l'appareil.
- ⑭ Utilisation des piles **ATTENTION**  
– Pour éviter les fuites de piles pouvant endommager l'appareil ou entraîner des blessures corporelles ou des dégâts matériels, respectez les consignes suivantes :
  - Installez correctement toutes les piles, en prenant garde aux sens + et - indiqués sur l'appareil.
  - Ne mélangez pas les piles (neuves et anciennes, au carbone et alcalines, etc.).
  - Retirez les piles du compartiment si vous n'utilisez pas l'appareil pendant une longue période.
- ⑮ Votre appareil ne doit pas être exposé aux fuites goutte à goutte ou aux éclaboussures.
- ⑯ Ne placez pas d'objets susceptibles d'endommager votre appareil à proximité de celui-ci (par exemple, objets remplis de liquide ou bougies allumées).
- ⑰ Ce produit peut contenir du plomb et du mercure. La mise au rebut de ces substances peut être réglementée afin

de préserver l'environnement. Pour plus d'informations sur le traitement ou le recyclage des produits, veuillez contacter les autorités locales ou l'Electronic Industries Alliance à l'adresse [www.eiae.org](http://www.eiae.org).

## Apprenez la signification de ces symboles de sécurité

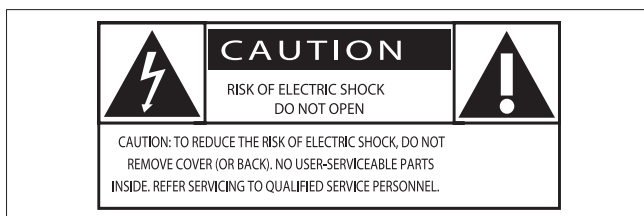

Ce symbole éclair signifie que les composants non-isolés de votre appareil peuvent provoquer une décharge électrique. Pour la sécurité de votre entourage, ne retirez pas le couvercle du produit.

Le point d'exclamation signale des points importants et vous invite à consulter la documentation fournie afin d'éviter tout problème de fonctionnement et de maintenance.

**AVERTISSEMENT :** afin de limiter les risques d'incendie ou de décharge électrique, cet appareil doit être conservé à l'abri de la pluie ou de l'humidité. Aucun objet rempli de liquide, tel qu'un vase par exemple, ne doit être placé sur l'appareil.

**ATTENTION :** pour éviter tout risque de décharge électrique, veillez à aligner la broche large de la fiche sur l'encoche large correspondante, en l'insérant au maximum.

### Branchement d'une fiche

Les fils du cordon d'alimentation (secteur) sont de couleurs différentes : bleu = neutre (N) et marron = phase (L).

Ces couleurs ne correspondant pas nécessairement au codage couleur identifiant les terminaux de votre fiche, procédez comme suit :

- Connectez le fil bleu au terminal signalé par la lettre N ou de couleur noire.
- Connectez le fil marron au terminal signalé par la lettre L ou de couleur rouge.
- Ne connectez aucun de ces fils à la borne de terre de la prise, signalée par la lettre E (ou e) ou de couleur verte (ou verte et jaune).

Avant de replacer le couvercle du fusible, vérifiez que la bride de cordon est pincée sur la gaine du cordon et pas simplement sur les deux fils.

### Prise secteur

Cet appareil est équipé d'une fiche certifiée 13 Amp. Pour remplacer un fusible sur ce type de fiche, procédez comme suit :

- ① **Ôtez le couvercle du fusible et le fusible lui-même.**
- ② **Placez le nouveau fusible certifié de type BS13625 Amp, A.S.T.A ou BSI.**
- ③ **Remplacez le couvercle du fusible.**

Si la fiche incorporée n'est pas adaptée à vos prises électriques, coupez-la et remplacez-la par une fiche appropriée.

Si la prise secteur comprend un fusible, celui-ci doit être marqué 5 Amp. Si une prise sans fusible est utilisée, l'intensité du fusible du tableau de distribution ne doit pas dépasser 5 Amp.

La fiche endommagée doit être mise au rebut, afin d'éviter qu'un choc électrique dangereux ne se produise si cette dernière était insérée dans une prise 13 Amp.



## Avertissement

- Ne retirez jamais le boîtier de ce audio system.
- Ne graissez jamais aucun composant de ce audio system.
- Placez le audio system sur une surface plane, rigide et stable.
- Ne posez jamais le audio system sur un autre équipement électrique.
- Utilisez le audio system uniquement en intérieur. Éloignez le audio system des sources d'eau ou d'humidité, ou d'objets remplis d'eau.
- Conservez le audio system à l'abri des rayons du soleil, des flammes nues et de toute source de chaleur.
- Ne regardez jamais le rayon laser émis par l'audio system.

## Sécurité d'écoute

### Écoutez à volume moyen.

- L'utilisation des écouteurs à un volume élevé peut entraîner des pertes auditives. Ces écouteurs peuvent produire des niveaux sonores nuisibles à l'ouïe d'une personne normale, même si l'exposition est inférieure à une minute. Ces niveaux sonores élevés sont destinés aux personnes ayant déjà subi une diminution de leurs capacités auditives.
- Le son peut être trompeur. Au fil du temps, votre niveau de confort auditif s'adapte à des volumes plus élevés. Après une écoute prolongée, un niveau sonore élevé et nuisible à vos capacités auditives pourra vous sembler normal. Pour éviter cela, réglez le volume à un niveau non nuisible assez longtemps pour que votre ouïe s'y habitue et ne le changez plus.

### Pour définir un volume non nuisible :

- Réglez le volume sur un niveau peu élevé.
- Augmentez progressivement le volume jusqu'à ce que votre écoute soit confortable et claire, sans distorsion.

### Limitez les périodes d'écoute :

- Une exposition prolongée au son, même à des niveaux normaux et non nuisibles, peut entraîner des pertes auditives.

- Veillez à utiliser votre équipement de façon raisonnable et à interrompre l'écoute de temps en temps.

### Veillez à respecter les recommandations suivantes lors de l'utilisation de vos écouteurs.

- Écoutez à des volumes raisonnables pendant des durées raisonnables.
- Veillez à ne pas régler le volume lorsque votre ouïe est en phase d'adaptation.
- Ne réglez pas le volume de sorte que vous n'entendiez plus les sons de votre environnement.
- Faites preuve de prudence dans l'utilisation des écouteurs ou arrêtez l'utilisation dans des situations potentiellement dangereuses. N'utilisez pas les écouteurs lorsque vous conduisez ou que vous êtes en vélo, sur un skate, etc. : cette utilisation peut s'avérer dangereuse sur la route et est illégale dans de nombreuses régions.

### Norge

Typeskilt finnes på apparatens bakside.  
Observer: Nettbryteren er sekundert innkoplet. Den innebygde nettdelen er derfor ikke fraktoplet nettet så lenge apparatet er tilsluttet nettkontakten.  
For å redusere faren for brann eller elektrisk støt, skal apparatet, ikke utsettes for regn eller fuktighet.

## Avertissement

Toute modification apportée à cet appareil qui ne serait pas approuvée expressément par Philips Consumer Lifestyle peut invalider l'habilitation de l'utilisateur à utiliser l'appareil.



Ce produit est conforme aux spécifications d'interférence radio de la Communauté Européenne.

Ce produit est conforme aux spécifications des directives et des normes suivantes :  
<RadiolnteferenceDirectives>

---

## Recyclage

Votre produit a été conçu et fabriqué à l'aide de matériaux et composants de haute qualité, recyclables et réutilisables.

Le symbole de poubelle barrée sur un produit indique que ce dernier est conforme à la Directive européenne 2002/96/EC :



Ne mettez pas votre produit au rebut avec vos déchets ménagers. Renseignez-vous sur les réglementations locales concernant la collecte des produits électriques et électroniques. La mise au rebut citoyenne de votre ancien produit permet de protéger l'environnement et la santé.

Votre produit contient des piles relevant de la Directive européenne 2002/96/EC, qui ne peuvent être jetées avec les ordures ménagères.

Lorsque le symbole en forme de poubelle à roulettes barrée avec le symbole "Pb" figure sur un produit, cela signifie que ce produit est conforme à la directive pour l'enlèvement:



Pb

Renseignez-vous sur les dispositions en vigueur dans votre région concernant la collecte séparée des piles. La mise au rebut correcte de l'ancien produit permet de préserver l'environnement et la santé.

L'enregistrement et la reproduction de tout élément peuvent être soumis à un accord préalable. Reportez-vous au Copyright Act 1956 (Loi de 1956 sur les droits d'auteurs) et aux Performer's Protection Acts 1958 to 1972 (Loi sur la protection des auteurs de 1963 et 1972) pour plus d'informations.



Windows Media et le logo Windows sont des marques commerciales, déposées ou non, de Microsoft Corporation aux États-Unis et/ou dans d'autres pays

## 2 Votre Micro Hi-Fi System

Félicitations pour votre achat et bienvenue dans le monde de Philips ! Pour profiter pleinement de l'assistance offerte par Philips, enregistrez votre produit à l'adresse suivante : [www.Philips.com/welcome](http://www.Philips.com/welcome).

---

### Introduction

Avec ce audio system, vous pouvez diffuser la musique de disques audio ou de périphériques USB directement, mais aussi écouter des stations de radio FM.

Le audio system propose de nombreux réglages d'effets sonores qui améliorent la qualité audio grâce aux fonctions DSC (Digital Sound Control, contrôle du son numérique), DBB (Dynamic Bass Boost, amplification dynamique des basses) et Loudness (amélioration des basses et des aigus).

Le audio system prend en charge les formats multimédias suivants :



---

### Tubes hi-fi haute qualité intégrés à votre audio system

Grâce aux tubes hi-fi intégrés, vous pouvez désormais profiter d'un son d'une qualité optimale, généralement possible uniquement avec des systèmes audiophiles haute qualité. La nature analogique des tubes garantit un son plus agréable à notre système d'écoute non linéaire. Le son provenant d'un tube présente une distorsion faible. Il se distingue par sa qualité audio claire, chaude, précise et plus proche de la réalité.

---

### Contenu de l'emballage

Vérifiez et identifiez les différentes pièces contenues dans l'emballage :

- Unité principale
- 2 enceintes
- 2 câbles d'enceinte
- Cordon d'alimentation
- Télécommande et 2 piles AAA
- Antenne filaire FM

# Présentation de l'unité principale

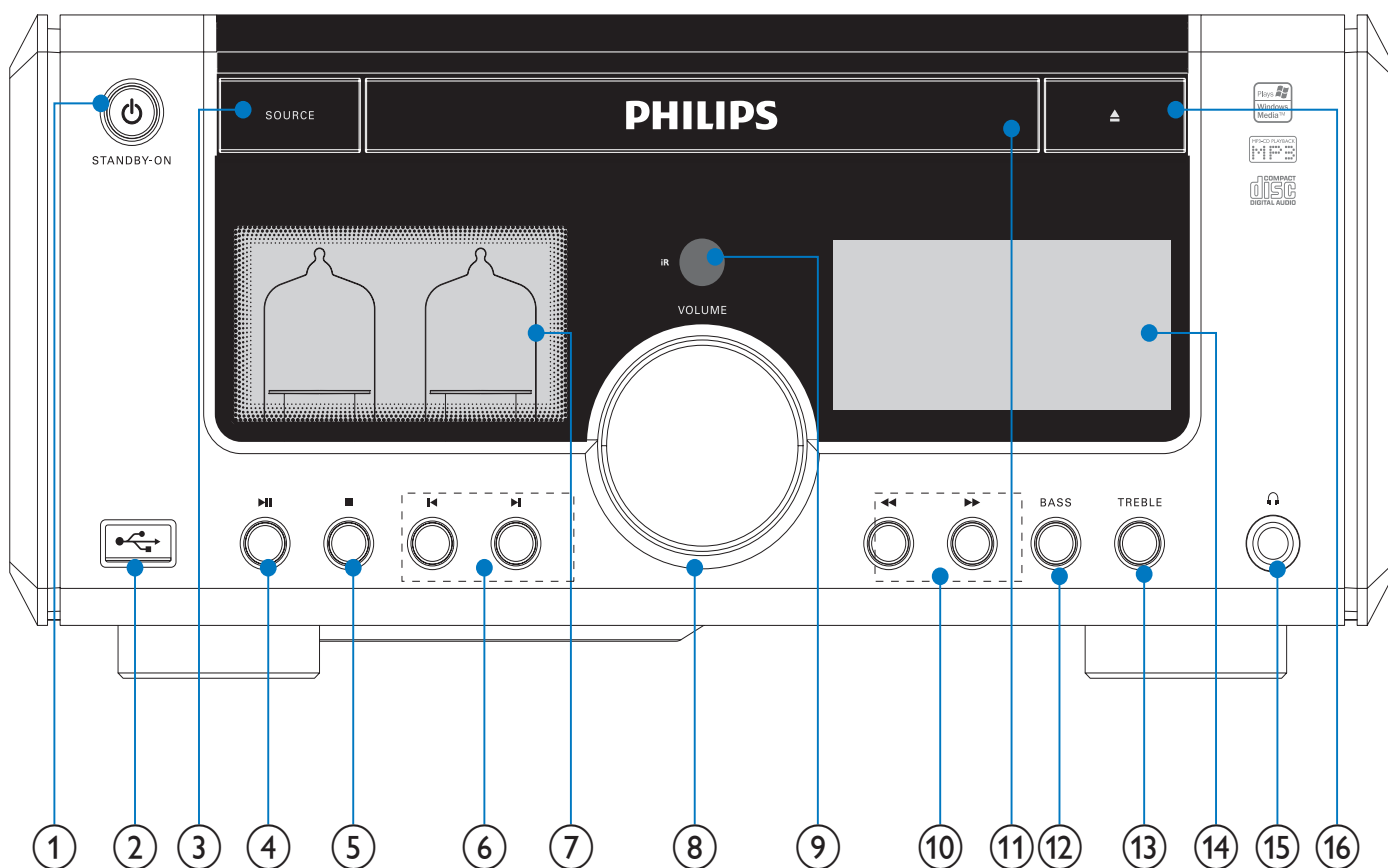

## Attention

- L'utilisation de commandes ou de réglages, ou de toute autre procédure que celles données dans ce document risque d'exposer l'utilisateur à une utilisation ou à des radiations dangereuses.

### ① STANDBY-ON

- Permet de mettre votre audio system sous tension, de passer en mode veille ou en mode veille Éco.

### ②

- Prise pour un périphérique de stockage de masse USB

### ③ SOURCE

- Permet de sélectionner une source : CD/MP3, USB, AUX ou TUNER (FM).

### ④

- Permet de démarrer ou de suspendre la lecture.

### ⑤

- Permet de lire ou de supprimer un programme.

### ⑥

- Permet de passer à la piste précédente/suivante.
- Permet de choisir une présélection radio.

### ⑦ Tube à vide



### ⑧ VOLUME

- Permet de régler le volume.
- Permet de régler le niveau des graves/aigus.
- Permet de régler l'heure.









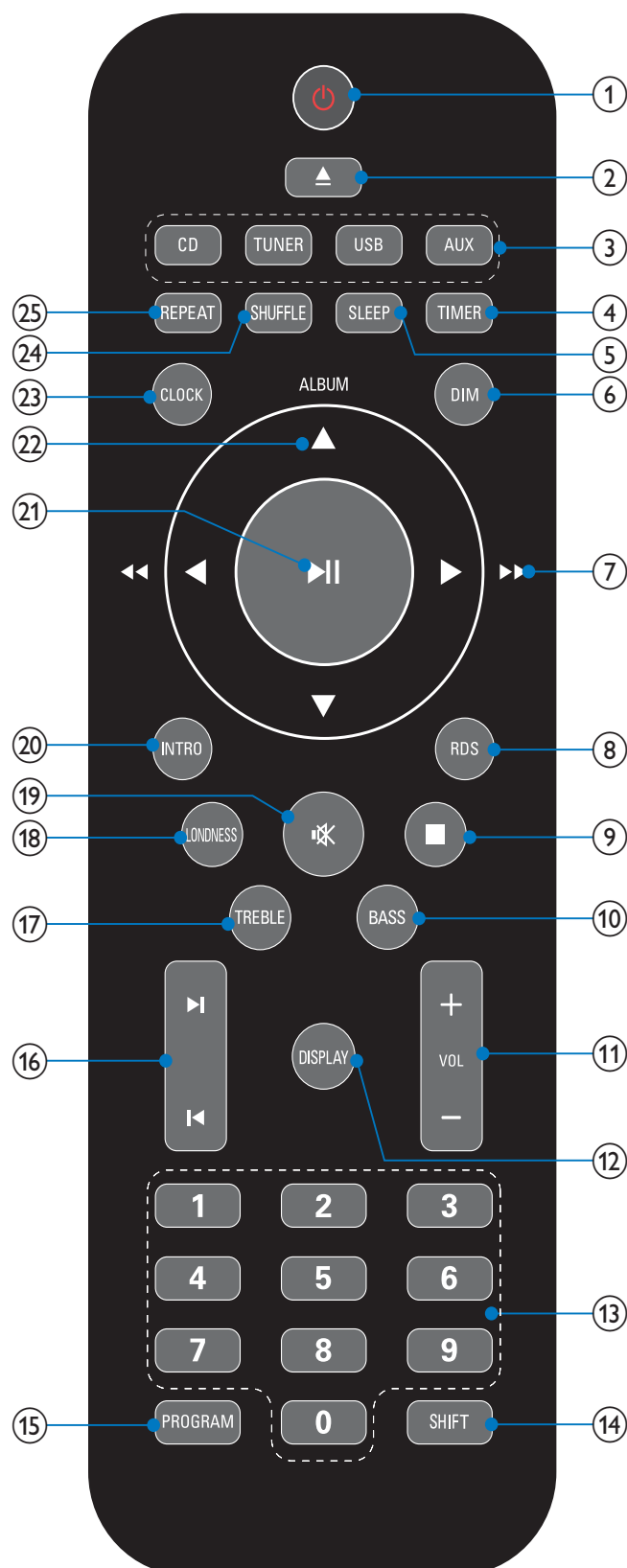



### ⑨ Capteur infrarouge



## Présentation de la télécommande

- ⑩ 
  - Effectue une recherche dans une piste ou un disque.
  - Réglez une station de radio.
- ⑪ **Tiroir-disque**
  - Permet de charger un disque CD/MP3.
- ⑫ **BASS**
  - Permet d'activer/de désactiver le renforcement des basses.
- ⑬ **TREBLE**
  - Permet d'activer/de désactiver le renforcement des aigus.
- ⑭ **Afficheur**
  - Permet d'afficher l'état en cours.
- ⑮ 
  - Permet de raccorder des écouteurs.
- ⑯ 
  - Permet d'éjecter ou de fermer le tiroir-disque.



- ① 
  - Permet de mettre votre audio system sous tension, de passer en mode veille ou en mode veille Éco.
- ② 
  - Permet d'éjecter ou de fermer le tiroir-disque.
- ③ **Touches de sélection de la source**
  - Permet de sélectionner une source : CD/MP3, USB, AUX ou TUNER (FM).
- ④ **TIMER**
  - Permet de régler la minuterie de l'alarme.
- ⑤ **SLEEP**
  - Permet de régler l'arrêt programmé.
- ⑥ **DIM**
  - Permet de régler la luminosité de l'afficheur.
- ⑦  (   )
  - Effectue une recherche dans une piste ou un disque.
  - Réglez une station de radio.
- ⑧ **RDS**
  - Permet d'afficher les informations RDS (Radio Data System) disponibles pour une station de radio FM.
- ⑨ 
  - Permet de lire ou de supprimer un programme.
- ⑩ **BASS**
  - Permet d'activer/de désactiver le renforcement des basses.
- ⑪ **VOL +/-**
  - Permet de régler le volume.
  - Permet de régler l'heure.
- ⑫ **DISPLAY**
  - Pendant la lecture du disque/du périphérique USB, permet de sélectionner les différents modes d'affichage des informations.
- ⑬ **Pavé numérique**
  - Permet de sélectionner une piste directement depuis un disque.
- ⑭ **SHIFT**
  - Permet d'entrer un numéro à 2 ou 3 chiffres (utilisé avec le pavé numérique).
- ⑮ **PROGRAM**
  - Permet de programmer des pistes.
  - Permet de programmer des stations de radio.
- ⑯  
  - Permet de passer à la piste précédente/suivante.
  - Permet de choisir une présélection radio.
- ⑰ **TREBLE**
  - Permet d'activer/de désactiver le renforcement des aigus.
- ⑱ **LOUDNESS**
  - Permet d'activer ou de désactiver le réglage automatique de l'intensité pour renforcer les basses et les aigus.
- ⑲ 
  - Permet de désactiver le son.
- ⑳ **INTRO**
  - Permet de parcourir toutes les pistes.
- ㉑  
  - Permet de démarrer ou de suspendre la lecture.
- ㉒ **ALBUM/▲▼**
  - Permet de passer à l'album précédent/suivant.
- ㉓ **CLOCK**
  - Permet de régler l'horloge.
- ㉔ **SHUFFLE**
  - Permet de lire les pistes de façon aléatoire.
- ㉕ **REPEAT**
  - Permet de sélectionner un mode de répétition.

# 3 Mise en route

## ! Attention

- Utilisez les commandes conformément aux consignes de ce manuel d'utilisation.

Les instructions fournies dans ce chapitre doivent être suivies dans l'ordre énoncé. Si vous contactez Philips, vous devrez fournir les numéros de modèle et de série de votre audio system. Les numéros de série et de modèle sont indiqués sur la bottom de votre audio system. Notez ces numéros ici :

N° de modèle \_\_\_\_\_  
N° de série \_\_\_\_\_

## Connexion des enceintes

### Remarque

- Insérez complètement la section dénudée de chaque câble d'enceinte dans la prise.
- Pour obtenir une qualité sonore optimale, utilisez uniquement les enceintes fournies.
- Connectez uniquement des enceintes dont l'impédance est supérieure ou égale à celle des enceintes fournies (voir 'Caractéristiques techniques' à la page 117).
- La prise **DEMO** concerne uniquement l'unité de démonstration non incluse dans le audio system. N'essayez pas de connecter d'autres appareils au audio system à l'aide de cette prise.

Pour l'unité principale :

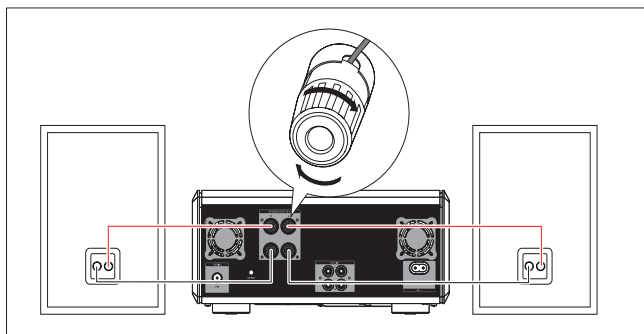

- 1 Dévissez les connecteurs des enceintes.

- 2 Insérez complètement l'extrémité rouge du câble d'enceinte dans le connecteur gauche rouge (+).
- 3 Vissez le connecteur gauche rouge (+) pour que le câble soit bien fixé.
- 4 Insérez complètement l'extrémité argentée du câble d'enceinte dans le connecteur gauche noir (-).
- 5 Vissez le connecteur gauche noir (-) pour que le câble soit bien fixé.
- 6 Recommencez les étapes 2 à 5 pour insérer les autres câbles d'enceinte dans les connecteurs droits.

Pour les enceintes :

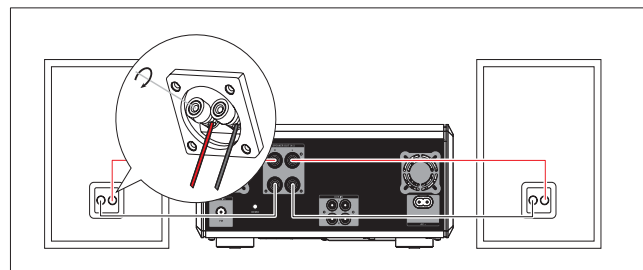

- 1 Dévissez les connecteurs des enceintes.
- 2 Pour l'enceinte gauche, identifiez le câble d'enceinte qui est connecté aux connecteurs gauches de l'unité principale.
- 3 Insérez complètement l'extrémité rouge du câble d'enceinte dans le connecteur rouge (+).
- 4 Vissez le connecteur rouge (+) pour que le câble soit bien fixé.
- 5 Insérez complètement l'extrémité argentée du câble d'enceinte dans le connecteur noir (-).
- 6 Vissez le connecteur noir (-) pour que le câble soit bien fixé.
- 7 Recommencez les étapes 2 à 6 pour l'enceinte de droite.

## Connexion de l'antenne FM



### Conseil

- Pour une réception optimale, déployez entièrement l'antenne FM et modifiez-en la position.
- Pour une meilleure réception stéréo des stations FM, connectez une antenne FM externe à la prise **FM ANTENNA**.
- Le audio system ne prend pas en charge la réception de la radio MW.

- 1 Connectez l'antenne FM fournie à la prise **FM ANTENNA** située sur l'unité principale.

## Alimentation



### Attention

- Risque d'endommagement du produit ! Vérifiez que la tension d'alimentation correspond à la valeur de tension imprimée au dos ou sous le audio system.
- Risque d'électrocution ! Lorsque vous débranchez l'adaptateur secteur, tirez sur la fiche électrique, jamais sur le cordon.
- Avant de brancher le cordon d'alimentation, vérifiez que vous avez effectué toutes les autres connexions.

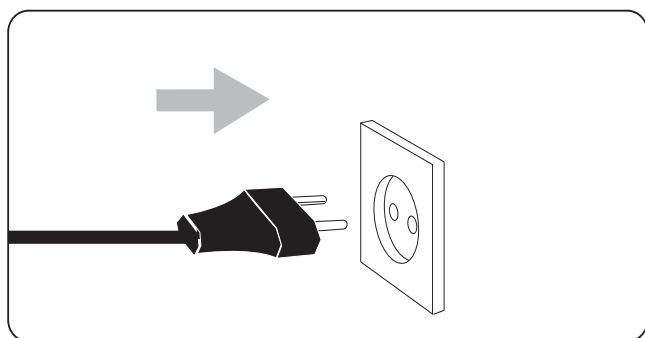

- 1 Branchez le cordon d'alimentation sur la prise secteur.

## Préparation de la télécommande



### Attention

- Risque d'explosion ! Tenez les piles à l'abri de toute source de chaleur, des rayons du soleil ou du feu. Ne les jetez jamais au feu.

- 1 Ouvrez le compartiment des piles.
- 2 Insérez 2 piles AAA en respectant la polarité (+/-) indiquée.
- 3 Refermez le compartiment des piles.



### Remarque

- Avant d'appuyer sur une touche de fonction de la télécommande, commencez par sélectionner la source appropriée à l'aide de la télécommande (au lieu de passer par l'unité principale).
- Retirez la pile si vous pensez ne pas utiliser la télécommande pendant un certain temps.

## Réglage de l'horloge

- 1 En mode de veille, maintenez **CLOCK** enfoncé pour accéder au mode de réglage de l'horloge.
  - ↳ Les chiffres des heures s'affichent et se mettent à clignoter.
  - ↳ Si les chiffres des heures ne s'affichent pas, maintenez la touche **⏻** enfoncée pendant plus de 2 secondes pour passer en mode veille, puis répétez l'étape 1.
- 2 Appuyez sur la touche **+VOL** - pour régler l'heure.
  - ↳ Les chiffres des minutes s'affichent et se mettent à clignoter.
- 3 Appuyez sur la touche **+VOL** - pour régler les minutes.
- 4 Appuyez sur la touche **CLOCK** pour confirmer le réglage de l'horloge.

---

## Mise sous tension

- 1 Appuyez sur  $\Phi$ .
  - ↳ Votre audio system s'allume au bout de 10 secondes.
  - ↳ Le audio system bascule sur la dernière source sélectionnée.

---

## Passe en mode veille

- 1 Appuyez sur  $\Phi$  pour faire basculer le audio system en mode veille Éco.
  - ↳ Le rétroéclairage de l'afficheur s'éteint.
  - ↳ Le voyant bleu d'économie d'énergie s'allume.

### **Pour faire basculer le audio system en mode veille, procédez comme suit :**

- 1 En mode veille Éco, maintenez la touche  $\Phi$  enfoncée pendant plus de 3 secondes.
  - ↳ Si vous avez préalablement réglé l'horloge, celle-ci apparaît sur l'afficheur.
  - ↳ Le voyant bleu d'économie d'énergie s'éteint.

# 4 Lecture d'un disque/d'un périphérique USB

## Lecture depuis un disque

- 1 Appuyez sur **CD** pour sélectionner la source CD.
- 2 Appuyez sur **▲**.  
↳ Le tiroir-disque s'ouvre.
- 3 Placez un disque dans le tiroir, puis appuyez sur **.**.  
↳ Assurez-vous que la face imprimée du disque est orientée vers le haut.
- 4 La lecture démarre automatiquement.
  - Si la lecture ne démarre pas, appuyez sur **◀/▶** pour sélectionner une piste, puis appuyez sur **▶||**.

## Lecture à partir d'un périphérique USB

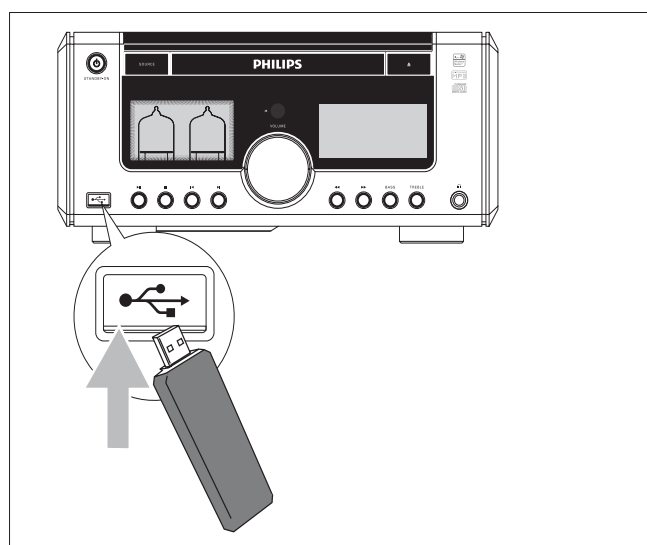

### Remarque

- Assurez-vous que le périphérique USB contient de la musique compatible (voir 'Informations de compatibilité USB' à la page 118).

- 1 Ouvrez le volet **↔** situé sur la face avant.
- 2 Insérez la fiche USB d'un périphérique USB dans la prise.
- 3 Appuyez sur **USB** pour sélectionner la source USB.  
↳ Le nombre total de pistes s'affiche.
- 4 Appuyez sur **ALBUM/▲▼** pour sélectionner un dossier.
- 5 Appuyez sur **◀/▶** pour sélectionner un fichier.
- 6 Appuyez sur **▶||** pour lancer la lecture.

# 5 Contrôle de la lecture

## Accès à une piste

Pour un CD :

- 1 Appuyez sur **◀/▶** pour sélectionner une autre piste.
  - Pour sélectionner directement une piste, vous pouvez également appuyer sur une touche du pavé numérique.



### Conseil

- Pour saisir un numéro à 2 ou 3 chiffres, appuyez sur la touche **SHIFT**, puis saisissez le nombre.

Pour un disque MP3 et un périphérique USB :

- 1 Appuyez sur **ALBUM/▲▼** pour sélectionner un album ou un dossier.
- 2 Appuyez sur **◀/▶** pour sélectionner une piste ou un fichier.

## Interruption/reprise de la lecture

- 1 Pendant la lecture, appuyez sur **▶||** pour interrompre/reprendre la lecture.

## Affichage des informations de lecture

Pour un CD :

- 1 Appuyez plusieurs fois sur **DISPLAY** pour afficher les informations suivantes.
  - ↳ Numéro de piste et temps de lecture écoulé de la piste en cours
  - ↳ Numéro de piste et temps de lecture restant de la piste en cours

- ↳ Numéro de piste et temps total de lecture restant

Pour un disque MP3 :

- 1 Appuyez sur **DISPLAY** pour afficher les informations ID3 (si disponibles).

## Lecture répétée

- 1 Pendant la lecture, appuyez plusieurs fois sur **REPEAT** pour sélectionner :
  - ↳ **[REPEAT]** (répéter) : permet de répéter la piste en cours.
  - ↳ **[REPEAT ALL]** (répéter tout) : permet de répéter toutes les pistes.
  - ↳ **[REPEAT]** (répéter) et **[ALB]** (album) (pour les MP3 et les périphériques USB) : permet de répéter l'album en cours.
- 2 Pour revenir à la lecture normale, appuyez sur **REPEAT** jusqu'à ce que la fonction sélectionnée ne s'affiche plus.

## Lecture aléatoire

- 1 Appuyez sur **SHUFFLE**.
  - ↳ Toutes les pistes sont lues de façon aléatoire.
- 2 Pour revenir à la lecture normale, appuyez de nouveau sur **SHUFFLE**.



### Conseil

- Les fonctions de répétition et de lecture aléatoire ne peuvent pas être activées en même temps.

## Programmation des pistes

Vous pouvez programmer jusqu'à 20 pistes.

- 1 Appuyez sur **PROGRAM** pour activer le mode de programmation.

- ↳ Un numéro de piste clignote.
- 2 Pour les pistes MP3, appuyez d'abord sur **ALBUM/▲▼** pour sélectionner l'album contenant la piste.
  - 3 Appuyez sur **◀/▶** pour sélectionner un numéro de piste à programmer, puis appuyez sur **PROGRAM** pour confirmer.  
↳ **[P-X]** s'affiche, où « X » représente la position suivante dans le programme.
  - 4 Répétez les étapes 2 et 3 pour sélectionner et mémoriser toutes les pistes à programmer.
  - 5 Appuyez sur **PROGRAM** pour terminer.  
↳ **[PROG]** (programme) s'affiche.
  - 6 Appuyez sur **▶||** pour lire les pistes programmées.
    - Pour effacer le programme, appuyez sur **PROGRAM**.

---

## Balayage de toutes les pistes

- 1 Appuyez sur la touche **INTRO** pour écouter les 10 premières secondes de chaque piste.
  - Pour arrêter le balayage, appuyez de nouveau sur **INTRO**.

---

## Recherche dans une piste

- 1 Pendant la lecture, maintenez la touche **◀▶** (**◀◀▶▶**) enfoncée.
- 2 Relâchez pour reprendre la lecture normale.



## 6 Réglage du volume et des effets sonores



### Remarque

- Vous ne pouvez pas utiliser les fonctions DSC, graves/aigus et Loudness en même temps.

---

### Règle le volume sonore

- 1 Pendant la lecture, appuyez sur la touche **VOL +/-** pour augmenter/diminuer le volume.

---

### Renforcement des basses

- 1 Pendant la lecture, appuyez sur **BASS** pour activer le renforcement des basses.
- 2 Dans les 5 secondes qui suivent, tournez le sélecteur **VOLUME** pour régler le niveau des basses.

Pour **désactiver** :

- 1 Appuyez de nouveau sur **BASS**.

---

### Renforcement des aigus

- 1 Pendant la lecture, appuyez sur **TREBLE** pour activer le renforcement des aigus.
- 2 Dans les 5 secondes qui suivent, tournez le sélecteur **VOLUME** pour régler le niveau des aigus.

Pour **désactiver** :

- 1 Appuyez de nouveau sur **TREBLE**.

---

### Sélection du contrôle automatique de l'intensité

La fonction Loudness permet à l'appareil d'augmenter automatiquement le niveau des aigus et des graves à faible volume (plus le volume est élevé, moins le niveau des aigus et des graves augmente).

- 1 Pendant la lecture, appuyez sur **LOUDNESS** pour activer/désactiver le contrôle automatique de l'intensité.

---

### Désactivation du son

- 1 Pendant la lecture, appuyez sur  pour désactiver/rétablir le son.

---

### Utilisation du casque

- 1 Branchez un casque sur la prise  de votre audio system.

# 7 Réglage des stations de radio FM

- 1 Vérifiez que vous avez connecté et déployé entièrement l'antenne FM fournie.
- 2 Appuyez sur **TUNER**.
- 3 Maintenez la touche ◀▶ (◀▶▶) enfoncée.
- 4 Lorsque **[SEARCH]** (recherche) apparaît à l'écran, relâchez la touche.
  - ↳ Le tuner FM se règle automatiquement sur une station présentant un signal puissant.
- 5 Répétez les étapes 3 et 4 pour régler d'autres stations.

**Pour régler une station présentant un signal faible, procédez comme suit :**

Appuyez plusieurs fois sur ◀▶ (◀▶▶) jusqu'à obtention de la réception optimale.

---

## Programmation automatique des stations de radio



### Remarque

- Vous pouvez programmer jusqu'à 20 stations de radio présélectionnées.

- 1 Appuyez sur ◀▶▶ pour sélectionner un numéro de présélection et démarrer la programmation.
- 2 Maintenez **PROGRAM** enfoncé pendant 2 secondes pour activer la programmation automatique.
  - ↳ **[AUTO]** (auto) apparaît.
  - ↳ Toutes les stations disponibles sont programmées dans l'ordre de qualité de réception des fréquences.

- ↳ La dernière station de radio programmée est automatiquement diffusée.

---

## Programmation manuelle des stations de radio



### Remarque

- Vous pouvez programmer jusqu'à 20 stations de radio présélectionnées.

- 1 Permet de régler la radio sur une station.
- 2 Appuyez sur **PROGRAM** pour activer la programmation.
- 3 Appuyez sur ◀▶▶ pour attribuer un numéro entre 1 et 20 à la station de radio en cours, puis appuyez sur **PROGRAM** pour confirmer.
  - ↳ Le numéro de présélection et la fréquence de la station présélectionnée s'affichent.
- 4 Répétez les étapes ci-dessus pour programmer d'autres stations.



### Remarque

- Pour remplacer une station présélectionnée, mémorisez une autre station à sa place.

---

## Réglage d'une station de radio présélectionnée

- 1 Appuyez sur ◀▶▶ pour sélectionner le numéro de présélection de votre choix .



## Conseil

- Vous pouvez également utiliser le pavé numérique pour accéder directement à une station présélectionnée.
- Pour saisir un numéro à 2 ou 3 chiffres, appuyez sur la touche **SHIFT**, puis saisissez le nombre.

↳ Fréquence



## Remarque

- Il existe des définitions des types de programme RDS (voir 'Types de programme RDS' à la page 119).

---

## Réglage de l'horloge par RDS

L'utilisation simultanée du signal horaire et du signal RDS permet de régler automatiquement l'horloge du audio system.

- 1 Réglez la radio sur une station RDS qui transmet les signaux horaires.
  - ↳ Le audio system lit l'heure RDS et règle l'horloge automatiquement.



## Remarque

- La précision de l'heure transmise dépend de la station RDS qui transmet le signal horaire.

---

## Affichage des informations RDS

Le système RDS (Radio Data System) est un service qui permet aux stations FM d'afficher des informations supplémentaires. Lorsque vous sélectionnez une station RDS, une icône RDS et le nom de la station s'affichent.

Si vous utilisez la programmation automatique, les stations RDS sont programmées en premier.

- 1 Réglage d'une station RDS.
- 2 Appuyez plusieurs fois sur **RDS** pour parcourir les informations suivantes (si disponibles) :
  - ↳ Nom de la station
  - ↳ Type de programme tel que **[NEWS]** (actualités), **[SPORT]** (sport), **[POP M]** (musique pop)...
  - ↳ Messages texte radio

# 8 Autres fonctions de votre audio system

## Réglage de la minuterie de l'alarme

- 1 Vérifiez que vous avez correctement réglé l'horloge.
  - 2 En mode veille, maintenez la touche **TIMER** enfoncée.
    - ↳ Les chiffres des heures s'affichent et se mettent à clignoter.
  - 3 Appuyez sur la touche **+VOL** - pour régler l'heure.
    - ↳ Les chiffres des minutes s'affichent et se mettent à clignoter.
  - 4 Appuyez sur la touche **+VOL** - pour régler les minutes.
  - 5 Appuyez sur **TIMER** pour confirmer votre choix.
  - 6 Pour activer le réveil programmable, appuyez sur la touche **+VOL** - pour sélectionner **[ON]** (activé).
    - ↳ L'icône d'une horloge apparaît sur l'afficheur.
    - ↳ Le audio system s'allume automatiquement à l'heure définie et bascule sur la dernière source sélectionnée.
- Pour désactiver la minuterie de l'alarme, sélectionnez **[OFF]** (désactivé) à l'étape 6.

## Réglage de l'arrêt programmé

- 1 Lorsque le audio system est sous tension, appuyez plusieurs fois sur la touche **SLEEP** pour sélectionner une durée (en minutes).

- ↳ Le audio system s'éteint automatiquement au terme de la durée définie.

## Écoute de la musique d'autres appareils



### Attention

- Avant de connecter d'autres appareils au système audio, assurez-vous que l'alimentation CA est débranchée.



### Remarque

- Si l'appareil dispose uniquement d'une prise mono, connectez-le à la prise gauche du audio system. Vous avez également la possibilité d'utiliser un câble cinch « simple à double ».

Vous pouvez écouter la musique d'autres appareils via ce audio system.

- 1 Connectez les sorties audio aux prises **AUX IN (L/R)** situées sur ce audio system.

# 9 Informations sur le produit



## Remarque

- Les informations sur le produit sont sujettes à modifications sans notification préalable.

## Caractéristiques techniques

### Amplificateur

Puissance de sortie nominale	2 X 75 W RMS
Réponse en fréquence	40 - 20 000 Hz, ± 3 dB
Rapport signal/bruit	> 65 dB
Entrée AUX	0,5 V RMS 20 kohms

### Disque

Type de laser	Semi-conducteur
Diamètre du disque	12 cm/8 cm
Disques pris en charge	CD-DA, CD-R, CD-RW, CD-MP3, CD-WMA
CNA audio	24 bits / 44,1 kHz
Distorsion harmonique totale	< 1 %
Réponse en fréquence	40 Hz - 20 kHz (44,1 kHz)
Rapport signal/bruit	> 65 dBA

### Radio (FM)

Gamme de fréquences	87,5 - 108 MHz
Grille de syntonisation	50 KHz
Sensibilité	- Mono, rapport signal/bruit < 22 dBf 26 dB - Stéréo, rapport signal/bruit > 43 dBf 46 dB
Sélectivité de recherche	> 28 dBf
Distorsion harmonique totale	< 3 %
Rapport signal/bruit	> 55 dB

### Enceintes

Impédance	4 ohms
Enceinte	Haut-parleur de graves 5,25" + tweeter 1"
Sensibilité	> 82 dB / m / W

---

## Informations générales

---

Alimentation CA	220 - 230 V, 50 Hz
Consommation électrique en mode de fonctionnement	60 W
Consommation électrique en mode veille	< 11 W
Consommation électrique en mode veille Éco	< 1 W
Sortie audio	1 V <sub>càc</sub> ± 0,1 V <sub>càc</sub> 3,5 kohms
Sortie casque	2 x 15 mW, 32 ohms
USB Direct	Version 2.0
Dimensions	
- Unité principale (l x H x P)	280 x 130 x 290 mm
- Enceinte (l x H x P)	185 x 305 x 225 mm
Poids	
- Avec emballage	16 kg
- Unité principale	5 kg
- Enceinte	2 x 4,5 kg

---

- WMA version 9 ou ultérieure
- Imbrication de répertoires jusqu'à 8 niveaux
- Nombre d'albums/dossiers : 99 maximum
- Nombre de pistes/titres : 999 maximum
- ID3 tag version 2.0 ou ultérieure
- Nom de fichier dans Unicode UTF8 (longueur maximale : 128 octets)

### Formats non pris en charge :

- Albums vides : un album vide est un album ne contenant pas de fichiers MP3/WMA. Il n'apparaît pas sur l'afficheur.
- Les formats de fichiers non pris en charge sont ignorés. Par exemple, les documents Word (.doc) ou les fichiers MP3 dont l'extension est .dlf sont ignorés et ne sont pas lus.
- Fichiers audio AAC, WAV et PCM
- Fichiers WMA protégés contre la copie (DRM) (.wav, .m4a, .m4p, .mp4, .aac)
- Fichiers WMA au format Lossless

---

## Informations de compatibilité USB

### Périphériques USB compatibles :

- Mémoires flash USB (USB 2.0 ou USB 1.1)
- Lecteurs flash USB (USB 2.0 ou USB 1.1)
- Cartes mémoire (lecteur de carte supplémentaire requis pour ce audio system)

### Formats pris en charge :

- USB ou format de fichier mémoire FAT12, FAT16, FAT32 (taille du secteur : 512 Ko)
- Débit binaire MP3 (taux de données) : 32 - 320 Kbit/s et débit binaire variable

---

## Formats de disque MP3 pris en charge

- ISO9660, Joliet
- Nombre de titres maximum : 512 (selon la longueur des noms de fichier)
- Nombre d'albums maximum : 255
- Fréquences d'échantillonnage prises en charge : 32 kHz, 44,1 kHz, 48 kHz
- Débits binaires pris en charge : 32 à 256 (Kbit/s), débits variables

## Types de programme RDS

NO TYPE	Aucun type de programme RDS
NEWS	Actualités
AFFAIRS	Politique et questions d'actualité
INFO	Programmes d'information spécialisés
SPORT	Sports
EDUCATE	Éducation et formation avancée
DRAMA	Littérature et théâtre radio
CULTURE	Culture, religion et société
SCIENCE	Sciences
VARIED	Programmes de divertissement
POP M	Musique pop
ROCK M	Musique rock
MOR M	Musique légère
LIGHT M	Musique classique légère
CLASSICS	Musique classique
OTHER M	Programmes musicaux spécialisés
WEATHER	Météo
FINANCE	Finances
CHILDREN	Programmes pour la jeunesse
SOCIAL	Affaires sociales
RELIGION	Religion
PHONE IN	Émissions à ligne ouverte
TRAVEL	Voyages
LEISURE	Loisirs
JAZZ	Musique jazz
COUNTRY	Musique country
NATION M	Musique nationale
OLDIES	Anciens succès musicaux
FOLK M	Musique folk
DOCUMENT	Documentaires
TES	Test d'alarme
ALARM	Alarme

# 10 Dépannage



## Attention

- Ne retirez jamais le boîtier de ce audio system.

Pour que votre garantie reste valide, n'essayez jamais de réparer le système vous-même. En cas de problème lors de l'utilisation du audio system, vérifiez les points suivants avant de faire appel au service d'assistance. Si aucune solution à votre problème n'est trouvée, visitez le site Web Philips ([www.Philips.com/support](http://www.Philips.com/support)). Lorsque vous contactez Philips, placez votre audio system à portée de main pour consulter le numéro de modèle et le numéro de série (voir 'Mise en route' à la page 107) de l'appareil.

### Pas d'alimentation

- Assurez-vous que l'adaptateur secteur du audio system est correctement connecté.
- Assurez-vous que la prise secteur est alimentée.
- L'appareil dispose d'une fonction d'économie d'énergie. Par conséquent, le système s'éteint automatiquement 15 minutes après la fin de la lecture de la piste lorsqu'aucune commande n'a été utilisée.

---

## Pas de son ou son faible

### Pas de son ou son faible

- Réglez le volume.
- Débranchez les écouteurs.
- Vérifiez que les enceintes sont bien connectées.
- Vérifiez si les câbles d'enceinte dénudés sont fixés.
- Débranchez le casque.

### Sorties audio gauche et droite inversées

- Vérifiez l'emplacement et le raccordement des enceintes.

### Aucune réponse du audio system

- Débranchez et rebranchez la prise d'alimentation secteur, puis mettez à nouveau le système sous tension.
- L'appareil dispose d'une fonction d'économie d'énergie. Par conséquent, le système s'éteint automatiquement 15 minutes après la fin de la lecture de la piste lorsqu'aucune commande n'a été utilisée.

### La télécommande ne fonctionne pas.

- Avant d'appuyer sur une touche de fonction, commencez par sélectionner la source appropriée à l'aide de la télécommande (au lieu de passer par l'unité principale).
- Rapprochez la télécommande du audio system.
- Insérez la pile en respectant la polarité (signes +/–) conformément aux indications.
- Remplacez la pile.
- Dirigez la télécommande directement vers le capteur situé à l'avant du audio system.

### Aucun disque détecté

- Insérez un disque.
- Vérifiez que le disque n'a pas été inséré à l'envers.
- Attendez que la condensation sur la lentille se soit évaporée.
- Remplacez ou nettoyez le disque.
- Utilisez un CD finalisé ou un disque dont le format est compatible.

### Impossible d'afficher certains fichiers du périphérique USB

- Le nombre de dossiers ou de fichiers du périphérique USB dépasse une certaine limite. Il ne s'agit pas d'un dysfonctionnement de l'appareil.
- Le format de ces fichiers n'est pas pris en charge.

### Périphérique USB non pris en charge

- Le périphérique USB est incompatible avec le audio system. Essayez un autre périphérique.

### Mauvaise qualité de la réception radio

- Éloignez le audio system de votre téléviseur ou magnétoscope.
- Déployez entièrement l'antenne FM.



- Branchez plutôt une antenne FM extérieure.

**Le programmeur ne fonctionne pas.**

- Réglez correctement l'horloge.
- Activez le programmeur.

**Les réglages de l'horloge/du programmeur sont effacés.**

- Une coupure de courant s'est produite ou le cordon d'alimentation a été débranché.
- Réglez à nouveau l'horloge/le programmeur.

