

Minuto

BEDIENUNGSANLEITUNG

Type HD8763

Lesen Sie diese Bedienungsanleitung vor dem Gebrauch des Geräts aufmerksam durch.



DE

03



Registrieren Sie Ihr Produkt und erhalten Sie den entsprechenden Support unter www.philips.com/welcome

Herzlichen Glückwunsch zu Ihrem Kauf eines Kaffeevollautomaten Saeco Minuto One Touch Cappuccino!

Um die Unterstützung von Saeco optimal nutzen zu können, registrieren Sie Ihr Produkt bitte unter <http://www.philips.com/welcome>.

Die vorliegende Bedienungsanleitung gilt für das Modell HD8763.

Das Gerät eignet sich für die Zubereitung von Espresso mit ganzen Kaffeebohnen und verfügt über eine Milchkaraffe für die einfache und schnelle Zubereitung eines perfekten Cappuccino. In dieser Bedienungsanleitung finden Sie alle erforderlichen Informationen für die Inbetriebnahme, den Gebrauch, die Reinigung und Entkalkung Ihres Geräts.

INHALT

WICHTIG	4
Sicherheitshinweise	4
Achtung	4
Hinweise	6
Übereinstimmung mit den Normen	7
INBETRIEBNAHME	8
Produktansicht	8
Allgemeine Beschreibung	9
VORBEREITUNG	10
Verpackung des Geräts	10
Inbetriebnahme des Geräts	10
ERSTE EINSCHALTUNG	12
Entlüftung des Systems	12
Automatischer Spülzyklus/Selbstreinigung	13
Manueller Spülzyklus	14
Messung und Programmierung der Wasserhärte	17
Installation Wasserfilter "INTENZA+"	18
Austausch des Wasserfilters "INTENZA+"	20
EINSTELLUNGEN	21
Saeco Adapting System	21
Einstellung Keramikmahlwerk	21
Aromaeinstellungen (Kaffeestärke)	22
Einstellung Kaffeeauslauf	23
Einstellung Kaffeemenge in der Tasse	24

KAFFEE- UND ESPRESSO AUSGABE	25
Ausgabe von Kaffee und Espresso mit Bohnenkaffee	25
Ausgabe von Kaffee und Espresso mit vorgemahlenem Kaffee	26
MILCHKARAFFE	27
Füllen der Milchkaraffe	27
Einsetzen der Milchkaraffe	28
Entnehmen der Milchkaraffe.....	28
Leeren der Milchkaraffe	29
ZUBEREITUNG VON CAPPUCCINO	30
Einstellung Cappuccino-Menge in der Tasse.....	32
MILCH AUFSCÄUMEN	33
Einstellung Ausgabemenge aufgeschäumte Milch	35
HEISSWASSER AUSGABE	36
REINIGUNG UND WARTUNG	38
Tägliche Reinigung des Geräts.....	38
Tägliche Reinigung des Wassertanks.....	39
Tägliche Reinigung der Milchkaraffe	40
Wöchentliche Reinigung des Geräts	42
Wöchentliche Reinigung der Milchkaraffe.....	43
Wöchentliche Reinigung der Brühgruppe	45
Monatliche Reinigung der Milchkaraffe	48
Monatliches Einfetten der Brühgruppe	51
Monatliche Reinigung der Brühgruppe mit Kaffeeentlöser-Tabletten.....	52
Monatliche Reinigung des Kaffeebohnenbehälters.....	55
ENTKALKEN	56
PROGRAMMIERUNG	61
Dabei können die folgenden Parameter eingestellt werden.....	61
Programmierung des Geräts	62
BEDEUTUNG DER DISPLAYSYMBOLE	64
PROBLEMLÖSUNG	68
ENERGIEEINSPARUNG	70
Standby.....	70
Entsorgung	70
TECHNISCHE EIGENSCHAFTEN	71
GARANTIE UND KUNDENDIENST	71
Garantie	71
Kundendienst.....	71
BESTELLUNG VON PFLEGE-PRODUKTEN	72

WICHTIG

Sicherheitshinweise

Das Gerät ist mit Sicherheitsvorrichtungen ausgestattet. Dennoch sollten Sie die beschriebenen Sicherheitshinweise in dieser Bedienungsanleitung aufmerksam lesen, um eventuelle Personen- und Sachschäden zu vermeiden. Bewahren Sie diese Bedienungsanleitung für eine spätere Verwendung auf.



Der Begriff **ACHTUNG** und dieses Symbol weisen den Benutzer auf Gefahrensituationen hin, die zu schweren Verletzungen, auch verbunden mit Lebensgefahr, und/oder Schäden am Gerät führen können.



Der Begriff **HINWEIS** und dieses Symbol weisen den Benutzer auf Gefahrensituationen hin, die zu leichteren Verletzungen und/oder Schäden am Gerät führen können.



Dieses Symbol fordert zur aufmerksamen Lektüre der Bedienungsanleitung vor der Benutzung oder der Wartung auf.

Achtung

- Schließen Sie das Gerät an einer geeigneten Wandsteckdose an, deren Hauptspannung den technischen Daten des Geräts entspricht.
- Das Netzkabel nicht lose vom Tisch oder der Arbeitsfläche herab hängen lassen und nicht auf heißen Oberflächen auflegen.
- Das Gerät, der Stecker und das Netzkabel dürfen nicht in Wasser getaucht werden: Gefahr von Stromschlag!

- Den Heißwasserstrahl nicht auf Körperteile richten: Verbrennungsgefahr!
- Berühren Sie keine heißen Oberflächen. Benutzen Sie die vorgesehenen Griffe und Drehknöpfe.
- Den Stecker von der Steckdose abziehen:
 - wenn Störungen auftreten;
 - wenn das Gerät für einen längeren Zeitraum nicht benutzt wird;
 - bevor das Gerät gereinigt wird.

Am Stecker, und nicht am Netzkabel ziehen. Den Stecker nicht mit nassen Händen berühren.

- Verwenden Sie das Gerät nicht, wenn der Netzstecker, das Netzkabel oder das Gerät selbst defekt oder beschädigt sind.
- Das Gerät oder das Netzkabel dürfen keinesfalls modifiziert werden. Alle Reparaturen müssen durch ein von Philips autorisiertes Kundendienstzentrum ausgeführt werden, um jede Gefahr zu vermeiden.
- Das Gerät darf nicht von Kindern unter 8 Jahren benutzt werden.
- Das Gerät darf von Kindern ab 8 Jahren benutzt werden, wenn diese zuvor in den korrekten Betrieb des Geräts eingewiesen wurden und sich der entsprechenden Gefahren bewusst sind oder durch einen Erwachsenen überwacht werden.
- Die Reinigung und die Wartung dürfen nicht durch Kinder unter 8 Jahren und ohne das Beisein eines Erwachsenen ausgeführt werden.
- Das Gerät und dessen Netzkabel sollten außerhalb der Reichweite von Kindern unter 8 Jahren aufgestellt werden.
- Dieses Gerät darf von Personen mit körperlichen, mentalen oder sensorischen Einschränkungen sowie mangelnder

Erfahrung und Wissen verwendet werden, sofern sie zuvor in den korrekten Betrieb des Geräts eingewiesen wurden und sich der entsprechenden Gefahren bewusst sind oder durch einen Erwachsenen überwacht werden.

- Achten Sie darauf, dass Kinder nicht mit dem Gerät spielen.
- Führen Sie weder Finger noch andere Gegenstände in das Mahlwerk ein.

Hinweise

- Dieses Gerät ist nur für den Gebrauch im privaten Haushalt bestimmt. Es ist z.B. nicht für die Verwendung in Personalküchen von Geschäften, Büros, landwirtschaftlichen Betrieben oder anderen Arbeitsbereichen vorgesehen.
- Stellen Sie das Gerät auf eine waagerechte, ebene und stabile Fläche.
- Stellen Sie das Gerät nicht auf heiße Flächen, in der Nähe von heißen Öfen, Heizgeräten oder ähnlichen Wärmequellen ab.
- In den Behälter dürfen ausschließlich Kaffeebohnen eingefüllt werden. Wenn Pulver- oder Instantkaffee oder andere Gegenstände in den Kaffeebohnenbehälter eingefüllt werden, können Schäden an dem Gerät verursacht werden.
- Lassen Sie das Gerät auskühlen, bevor Teile aus dem Gerät herausgenommen oder eingesetzt werden.
- Keinesfalls heißes oder kochendes Wasser in den Tank füllen. Verwenden Sie ausschließlich kaltes Trinkwasser ohne Kohlensäure.
- Für die Reinigung sollten keine Scheuerpulver oder aggressive Reinigungsmittel verwendet werden. Für die

Reinigung des Geräts ist ein weiches, leicht mit Wasser getränktes Tuch ausreichend.

- Das Gerät muss regelmäßig entkalkt werden. Das Gerät zeigt an, wann die Entkalkung erforderlich ist. Diese Vorgänge nicht auszuführen, führt dazu, dass das Gerät nicht mehr störungsfrei funktioniert. Eine entsprechende Reparatur ist nicht durch die Garantie gedeckt!
- Das Gerät darf keiner Temperatur unter 0 °C ausgesetzt werden. Das im Heizsystem verbliebene Restwasser kann gefrieren und das Gerät beschädigen.
- Entleeren Sie den Wassertank, wenn das Gerät für einen längeren Zeitraum nicht verwendet wird. Das Wasser könnte verunreinigt werden. Bei jeder Verwendung des Geräts ist frisches Wasser zu benutzen.

Übereinstimmung mit den Normen

Das Gerät entspricht Art. 13 der italienischen Gesetzesverordnung Nr. 151 vom 25. Juli 2005 "Umsetzung der Richtlinien 2005/95/EG, 2002/96/EG und 2003/108/EG, hinsichtlich der Verringerung des Einsatzes von Gefahrenstoffen in elektrischen und elektronischen Geräten sowie zur Abfallentsorgung".

Dieses Gerät entspricht den Vorgaben der Europäischen Richtlinie 2002/96/EG.

Dieses Philips-Gerät entspricht allen Standards und anwendbaren Vorschriften zum Einfluss elektromagnetischer Felder.

INBETRIEBNAHME

Produktansicht

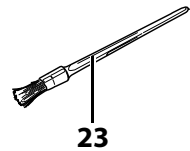
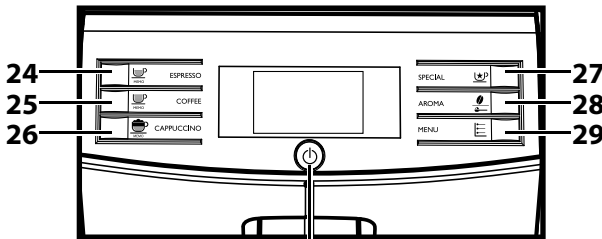
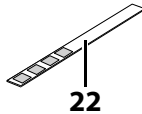
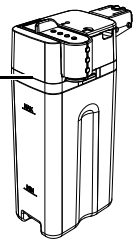
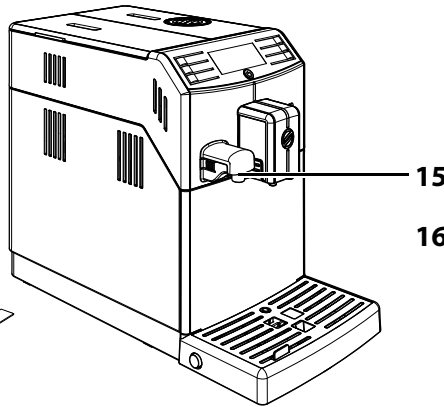
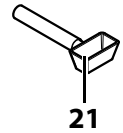
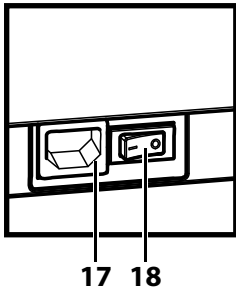
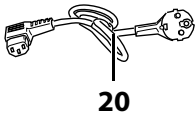
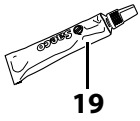
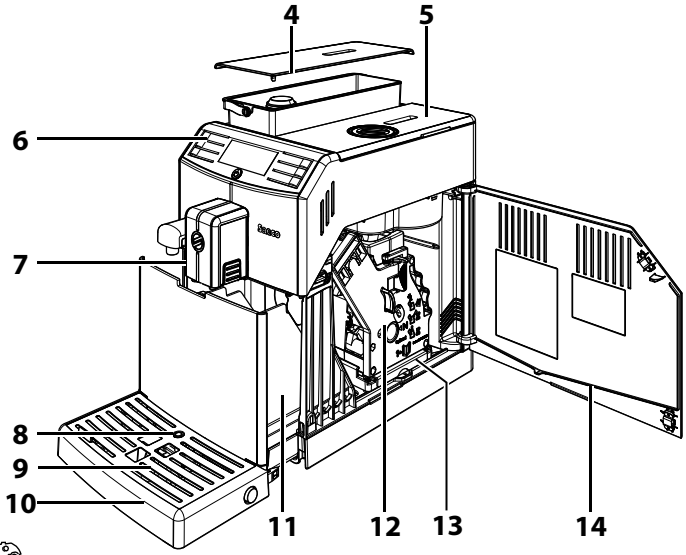
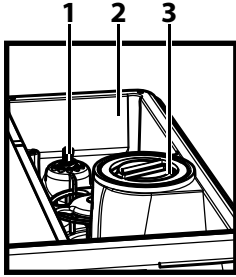

Allgemeine Beschreibung

1. Drehknopf Mahlgradeinstellung
2. Kaffeebohnenbehälter
3. Fach für vorgemahlene Kaffeebohnen
4. Wassertank + Deckel
5. Deckel Kaffeebohnenbehälter
6. Bedienfeld
7. Kaffeeauslauf
8. Anzeige Abtropfschale voll
9. Tassenabstellrost
10. Abtropfschale
11. Kaffeesatzbehälter
12. Brühgruppe
13. Kaffeeauffangbehälter
14. Servicetür
15. Wasserdüse (herausnehmbar)
16. Milchkaraffe
17. Steckdose Netzkabel
18. Hauptschalter
19. Fett für die Brühgruppe
20. Netzkabel
21. Schlüssel Einstellung Mahlwerk + Messlöffel vorgemahlener Kaffee
22. Teststreifen zum Bestimmen der Wasserhärte
23. Reinigungspinsel
24. Ausgabetaste Espresso
25. Ausgabetaste Kaffee
26. Ausgabetaste Cappuccino
27. Taste Spezialprodukte
28. Taste "Aroma" - vorgemahlener Kaffee
29. Taste Menü
30. Taste ON/OFF
31. Entkalkungsmittel - separat erhältlich

VORBEREITUNG

Verpackung des Geräts

Die Original-Verpackung wurde für den Schutz des Geräts während des Versandes entwickelt und hergestellt. Es wird empfohlen, diese Verpackung für eventuelle zukünftige Transporte aufzubewahren.

Inbetriebnahme des Geräts

1 Das Gerät aus der Verpackung herausnehmen.

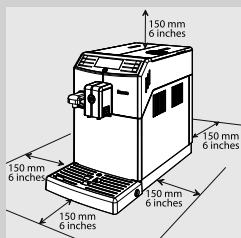

2 Für einen optimalen Betrieb wird Folgendes empfohlen:

- Einen Standort mit sicherer und ebener Auflagefläche auswählen, an dem nicht die Gefahr des Umkippens des Geräts oder der Verletzung von Personen besteht.
- Der Raum sollte ausreichend beleuchtet und hygienisch unbedenklich sein und die Steckdose muss leicht zugänglich sein.
- Gemäß der Angaben in der Abbildung einen Mindestabstand von den Gerätewänden berücksichtigen.

3 Den Deckel des Wassertanks abnehmen.

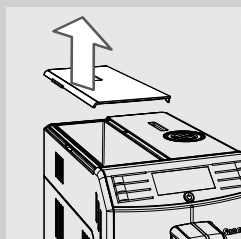

4 Den Wassertank am Griff anheben.

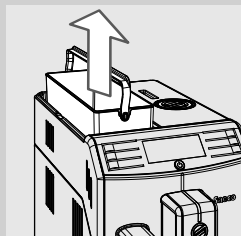

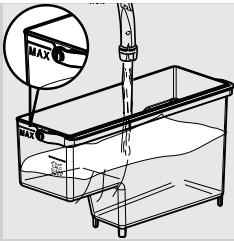

5 Den Wassertank mit frischem Trinkwasser ausspülen.

6 Den Wassertank mit frischem Wasser bis zum Füllstand MAX füllen und wieder in das Gerät einsetzen. Überprüfen, ob dieser vollständig eingesetzt wurde.

! **Hinweis:**

Den Tank keinesfalls mit heißem oder kochendem Wasser, Wasser mit Kohlensäure oder anderen Flüssigkeiten füllen. Dadurch könnte der Tank oder das Gerät beschädigt werden.

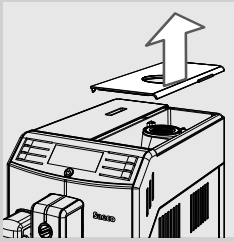

7 Den Deckel vom Kaffeebohnenbehälter abnehmen.

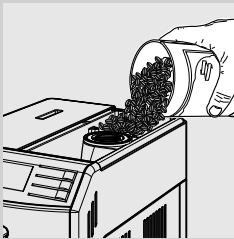

8 Die Kaffeebohnen langsam in den Kaffeebohnenbehälter einfüllen.

≡ **Hinweis:**

Nicht zu viele Kaffeebohnen in den Kaffeebohnenbehälter füllen, um die Mahlleistungen des Geräts nicht zu beeinträchtigen.

! **Hinweis:**

In den Behälter dürfen ausschließlich Kaffeebohnen eingefüllt werden. Pulverkaffee, Instantkaffee oder karamellierter Kaffee sowie andere Gegenstände verursachen Schäden am Gerät.

9 Den Deckel wieder auf den Kaffeebohnenbehälter setzen.

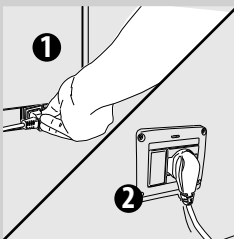

10 Den Stecker in die Steckdose auf der Rückseite des Geräts einstecken.

11 Den Stecker am gegenüber liegenden Ende des Netzkabels in eine Wandsteckdose mit geeigneter Spannung einstecken.

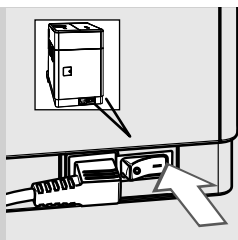

12 Den Hauptschalter auf die Position "I" stellen, um das Gerät einzuschalten. Die Taste "⏻" blinkt.

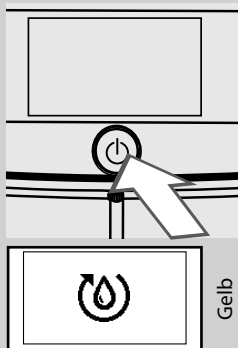

13 Um das Gerät einzuschalten, muss lediglich die Taste "⏻" gedrückt werden. Das Gerät führt die automatische Entlüftung des Systems durch.

ERSTE EINSCHALTUNG

Vor dem ersten Gebrauch müssen folgende Bedingungen vorliegen:

- 1) Das System muss entlüftet werden;
- 2) das Gerät führt einen automatischen Spülzyklus/Selbstreinigung durch;
- 3) der manuelle Spülzyklus muss gestartet werden.

Entlüftung des Systems

Während dieses Vorgangs läuft frisches Wasser durch das interne System und heizt das Gerät auf. Der Vorgang dauert einige Minuten.



1 Das Gerät führt die automatische Entlüftung des Systems durch.



Gelb

- 2** Der Balken unter dem Symbol zeigt den Fortschritt des Vorgangs an. Nach der Beendigung des Vorgangs beendet das Gerät die Ausgabe automatisch.

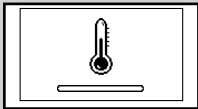

Gelb

- 3** Nun zeigt das Bedienfeld das Aufheiz-Symbol des Geräts an.

Automatischer Spülzyklus/Selbstreinigung

Nach Abschluss der Aufheizphase führt das Gerät einen automatischen Spülzyklus/Selbstreinigung der internen Systeme mit frischem Wasser durch. Der Vorgang dauert weniger als eine Minute.



- 1** Einen Behälter unter dem Kaffeeauslauf aufstellen, um die kleine Wassermenge aufzunehmen, die ausgegeben wird.



Gelb

- 2** Das Gerät zeigt das seitlich abgebildete Display an. Abwarten, bis der Zyklus automatisch beendet wird.



Hinweis:

Die Taste "☕" drücken, um die Ausgabe zu stoppen.

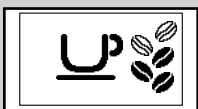

Grün

- 3** Nach Beendigung der oben beschriebenen Vorgänge zeigt das Gerät das seitlich abgebildete Display an. Nun kann der manuelle Spülzyklus ausgeführt werden.

Manueller Spülzyklus

Während diesem Vorgang wird der Kaffeeausgabezyklus gestartet und frisches Wasser läuft durch das Wassersystem. Der Vorgang dauert einige Minuten.



- 1 Einen Behälter unter den Kaffeeauslauf stellen.

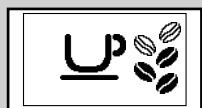

Grün

- 2 Überprüfen, ob das Gerät das seitlich abgebildete Display anzeigt.

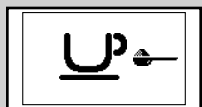

Grün

- 3 Die Funktion für die Ausgabe von vorgemahlenem Kaffee anwählen, indem die Taste "☕" gedrückt wird. Das Gerät zeigt das seitlich abgebildete Display an.



Hinweis:

Keinen vorgemahlenen Kaffee in das Fach einfüllen.

- 4 Die Taste "☕" drücken. Das Gerät beginnt Wasser über den Kaffeeauslauf auszugeben.
- 5 Nach der Ausgabe den Behälter leeren. Die Vorgänge von Punkt 1 bis Punkt 4 insgesamt zwei Mal wiederholen. Danach zu Punkt 6 übergehen.

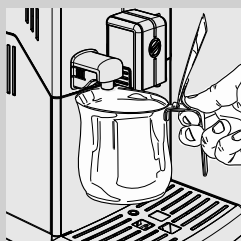

- 6 Einen Behälter unter die Wasserdüse stellen.

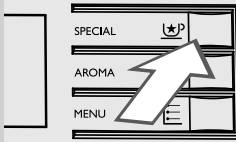

- 7** Die Taste "☺☺" drücken. Das Gerät zeigt das seitlich abgebildete Display an.



Grün

- 8** Die Taste "☺☺" drücken, um die Heißwasserausgabe zu starten.

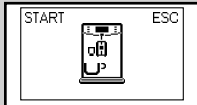
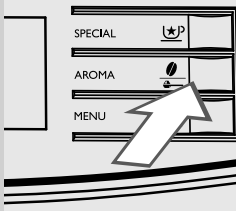

Grün

- 9** Das nebenstehende Symbol wird angezeigt. Das Gerät zeigt an, dass die Wasserdüse installiert werden muss. Überprüfen, ob die Wasserdüse korrekt positioniert wurde. Zur Bestätigung "☺☺" drücken. Das Gerät beginnt, heißes Wasser auszugeben.

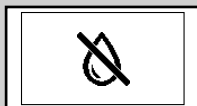

Rot

- 10** Wasser ausgeben, bis das Symbol Wasser fehlt angezeigt wird.



Hinweis:

Die Taste "☺☺" drücken, um den manuellen Spülzyklus abubrechen.

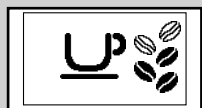
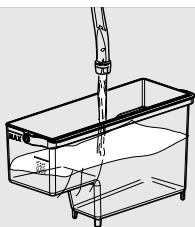

Grün

- 11** Anschließend den Wassertank erneut bis zum Füllstand MAX füllen. Nun ist das Gerät für die Ausgabe von Kaffee bereit. Dann wird das Display wie seitlich abgebildet angezeigt.



Hinweis:

Wurde das Gerät für mehr als zwei Wochen nicht benutzt, so wird beim Einschalten ein automatischer Spülzyklus/Selbstreinigung durchgeführt. Anschließend muss der manuelle Spülzyklus gestartet werden, wie oben beschrieben.

Der automatische Spülzyklus/Selbstreinigung wird auch automatisch gestartet, wenn das Gerät sich seit mehr als 15 Minuten im Standby-Modus befindet oder ausgeschaltet war.

Nach Beendigung des Zyklus kann ein Kaffee ausgegeben werden.

Messung und Programmierung der Wasserhärte

Die Messung der Wasserhärte ist äußerst wichtig für die Festlegung der Häufigkeit der Entkalkung des Geräts und für die Installation des Wasserfilters "INTENZA+" (für weitere Einzelheiten zum Wasserfilter siehe folgendes Kapitel).

Für die Messung der Wasserhärte sollten die folgenden Hinweise beachtet werden:

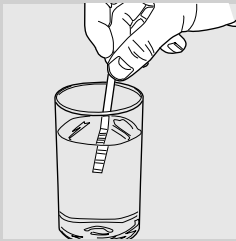

- 1 Den Teststreifen für die Wasserhärte (im Lieferumfang des Geräts enthalten) für einen Zeitraum von 1 Sekunde in das Wasser eintauchen.



Hinweis:

Der Teststreifen kann nur für jeweils eine Messung verwendet werden.

- 2 Eine Minute abwarten.

- 3 Ablesen, wie viele Quadrate die Farbe Rot annehmen, und mit der Tabelle vergleichen.



Hinweis:

Die Nummern auf dem Teststreifen entsprechen den Einstellungen für die Wasserhärte.

Genauer gesagt:

- 1 = 1 (sehr weiches Wasser)
- 2 = 2 (weiches Wasser)
- 3 = 3 (hartes Wasser)
- 4 = 4 (sehr hartes Wasser)

Die Buchstaben entsprechen den Bezügen auf der Basis des Wasserfilters "INTENZA+" (siehe folgendes Kapitel).

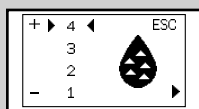
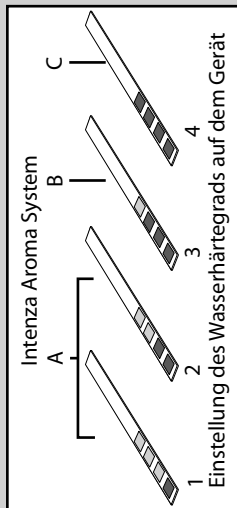

Gelb

- 4 Die Taste "ESC" drücken und die Optionen durch Druck der Taste "4" überfliegen, bis das seitliche Symbol angezeigt wird.



Hinweis:

Das Gerät wird mit der Einstellung einer Standard-Wasserhärte geliefert, die für einen Großteil der Wasserversorgungen geeignet ist.

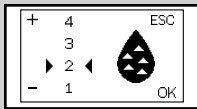

Gelb



Grün

5 Die Taste "☕" für die Erhöhung des Werts und die Taste "☕" für die Verringerung des Werts drücken.

6 Die Taste "☑" drücken, um die Einstellung zu bestätigen.

7 Die Taste "☕" drücken, um das MENÜ der Programmierung zu verlassen. Das Gerät zeigt das seitlich abgebildete Display an und ist bereit für die Ausgabe.

Installation Wasserfilter "INTENZA+"

Es wird empfohlen, den Wasserfilter "INTENZA +" zu installieren, der die Kalkbildung im Inneren des Geräts begrenzt und ein intensiveres Aroma des Kaffees gewährleistet.



Der Wasserfilter "INTENZA+" ist separat erhältlich. Weitere Details sind auf der Seite für Pflege-Produkte in dieser Bedienungsanleitung zu finden. Das Wasser ist ein wesentliches Element bei der Zubereitung eines Kaffees. Aus diesem Grunde ist es außerordentlich wichtig, dass das Wasser stets professionell gefiltert wird. Der Wasserfilter "INTENZA+" beugt der Bildung von Mineralablagerungen vor und verbessert die Wasserqualität.

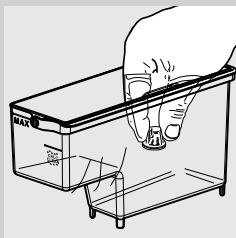

1 Den kleinen weißen Filter aus dem Wassertank herausnehmen und an einem trockenen Ort aufbewahren.



2 Den Wasserfilter "INTENZA+" aus der Verpackung herausnehmen und senkrecht (so dass die Öffnung nach oben zeigt) in kaltes Wasser tauchen. Den Filter leicht an den Seiten zusammendrücken, um die Luftblasen zu entfernen.

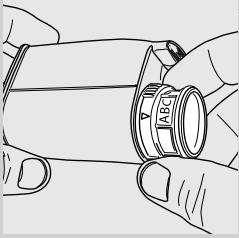

3 Den Wasserfilter "INTENZA+" entsprechend den ausgeführten Messungen (siehe voriges Kapitel) und den Angaben auf der Basis des Filters einstellen:

A = weiches Wasser – entspricht 1 oder 2 auf dem Teststreifen

B = hartes Wasser (Standard) – entspricht 3 auf dem Teststreifen

C = sehr hartes Wasser – entspricht 4 auf dem Teststreifen



4 Den Wasserfilter "INTENZA +" in den leeren Wassertank einsetzen. So weit wie möglich nach unten drücken.

5 Den Wassertank mit frischem Wasser füllen und wieder in das Gerät einsetzen.

6 Das gesamte im Tank enthaltene Wasser über die Heißwasserfunktion ablassen (siehe Kapitel "Heißwasserausgabe").

7 Den Wassertank erneut mit Wasser auffüllen.

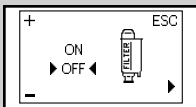

Gelb

8 Die Taste "☰" drücken und die Optionen durch Druck der Taste "☰" überfliegen, bis das seitliche Display angezeigt wird.

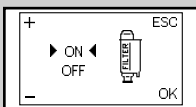

Gelb

9 Die Taste "☕" drücken, um "ON" anzuwählen und dann die Taste "☰" zur Bestätigung drücken.



Grün

10 Um die Funktion zu verlassen, die Taste "☕" drücken. Das Gerät zeigt das seitliche abgebildete Display an und ist für die Ausgabe bereit.

Auf diese Weise ist das Gerät nun entsprechend programmiert, um den Benutzer auf die Notwendigkeit des Austauschs des Wasserfilters "INTENZA+" hinzuweisen.

Austausch des Wasserfilters "INTENZA+"

Wenn der Austausch des Wasserfilters "INTENZA+" erforderlich ist, wird das Symbol wie seitlich abgebildet angezeigt.



Gelb

- 1 Den Austausch des Wasserfilters "INTENZA+" vornehmen, wie im vorigen Kapitel beschrieben.

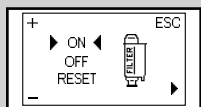

Gelb

- 2 Die Taste "ESC" drücken und die Optionen durch Druck der Taste "ESC" überfliegen, bis das seitliche Symbol angezeigt wird.



Gelb

- 3 Die Option "RESET" auswählen. Zur Bestätigung die Taste "ESC" drücken.

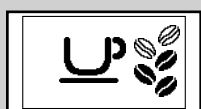

Grün

- 4 Um die Funktion zu verlassen, die Taste "OK" drücken. Das Gerät zeigt die seitliche Displayansicht an und ist für die Ausgabe bereit.

Nun ist das Gerät für die Verwaltung eines neuen Wasserfilters "INTENZA+" programmiert.

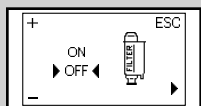

Gelb



Hinweis:

Wurde der Wasserfilter "INTENZA+" bereits eingesetzt und soll entfernt werden, ohne einen neuen Filter einzusetzen, wird die Option "OFF" ausgewählt.

Ist der Wasserfilter "INTENZA+" nicht vorhanden, muss der kleine weiße Filter, der zuvor entfernt wurde, in den Wassertank eingesetzt werden.

EINSTELLUNGEN

Das Gerät ermöglicht die Ausführung einiger Einstellungen für die Ausgabe eines stets optimalen Kaffees.

Saeco Adapting System

Kaffee ist ein Naturprodukt und seine Eigenschaften können je nach Herkunft, Mischung und Röstung unterschiedlich sein. Das Gerät ist mit einem System zur Selbsteinstellung ausgestattet, mit dem alle handelsüblichen Kaffeebohnsorten verwendet werden können (mit Ausnahme von karamellisierten oder aromatisierten Sorten).

Das Gerät reguliert sich automatisch nach der Ausgabe von einigen Tassen Kaffee, um die Extraktion des Kaffees zu optimieren.

Einstellung Keramikmahlwerk

Die Keramikmahlwerke garantieren einen stets perfekten Mahlgrad und eine spezifische Korngröße für jede Kaffeespezialität. Diese Technologie garantiert eine vollständige Bewahrung des Aromas und damit einen echten italienischen Kaffeegenuss.



Achtung:

Das Keramikmahlwerk enthält beweglichen Teile, die gefährlich sein können. Aus diesem Grunde dürfen Finger oder andere Gegenstände nicht in den Innenbereich eingeführt werden. Für die Einstellung des Keramikmahlwerks darf ausschließlich der Schlüssel für die Einstellung des Mahlgrads verwendet werden.

Die Keramikmahlwerke können eingestellt werden, um den Mahlgrad des Kaffees an Ihren persönlichen Geschmack anzupassen.



Achtung:

Der Drehknopf für die Mahlgradeinstellung, der sich im Kaffeebohnenbehälter befindet, darf nur dann gedreht werden, wenn sich das Keramikmahlwerk in Betrieb befindet.

Einstellung Kaffeeauslauf

Der Auslauf kann in der Höhe eingestellt werden, um ihn an die Größe der verwendeten Tassen anzupassen.

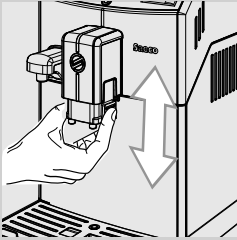

Für diese Einstellung wird der Auslauf von Hand nach oben oder nach unten geschoben, wie in der Abbildung gezeigt.

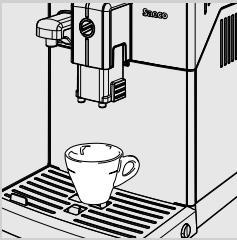

Folgende Positionen werden empfohlen:
Für die Verwendung von kleinen Tassen;

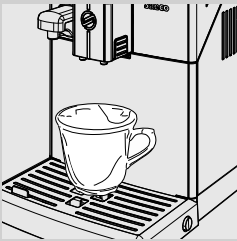

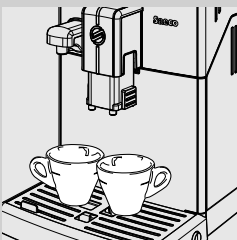

Für die Verwendung von großen Tassen.



Unter dem Auslauf können auch zwei Tassen aufgestellt werden, um gleichzeitig zwei Tassen Kaffee oder Espresso auszugeben.

Einstellung Kaffeemenge in der Tasse

Bei diesem Gerät kann die ausgegebene Kaffeemenge je nach Geschmackspräferenz und Fassengröße eingestellt werden. Bei jedem Drücken der Taste  oder  gibt das Gerät eine programmierte Kaffeemenge aus. Jeder Taste ist eine Ausgabe zugeordnet. Diese erfolgt unabhängig.

Im folgenden Text wird die Programmierung der Taste  erläutert.

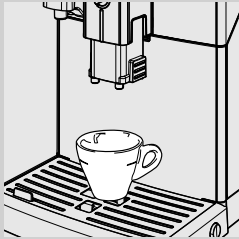

- 1 Eine Tasse unter den Auslauf stellen.





Grün

- 2 Die Taste  gedrückt halten, bis das Symbol **MEMO** angezeigt wird. Dann die Taste loslassen. Nun befindet sich das Gerät im Programmiermodus. Das Gerät startet die Kaffeeausgabe.



Grün



- 3 Die Taste  drücken, sobald die gewünschte Kaffeemenge erreicht wird.

Nun ist die Taste  programmiert. Jedes Mal, wenn die Taste ausgewählt wird, gibt das Gerät die programmierte Menge aus.



Hinweis:

Die gleiche Vorgehensweise ist für die Programmierung der Taste  auszuführen.

Ebenfalls mit der Taste  kann die Kaffeeausgabe abgebrochen werden, wenn die gewünschte Menge erreicht ist. Dies ist auch während der Programmierung der Taste  möglich.

KAFFEE- UND ESPRESSO AUSGABE

Vor der Ausgabe des Kaffees überprüfen, ob keine Anzeigen auf dem Bedienefeld vorhanden sind und ob der Wassertank und der Kaffeebohnenbehälter vollständig gefüllt sind.

Ausgabe von Kaffee und Espresso mit Bohnenkaffee

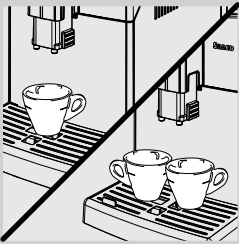

1 1 oder 2 Tassen unter den Auslauf stellen.

2 Für die Ausgabe von einem Espresso oder einem Kaffee wird die Taste "☺" für die Anwahl des gewünschten Aromas gedrückt.

3 Die Taste "MEMO ☺" für einen Espresso oder die Taste "MEMO ☺" für einen Kaffee drücken.



Grün

4 Für die Ausgabe von einem Espresso oder einem Kaffee wird die gewünschte Taste ein einziges Mal gedrückt. Das seitlich aufgeführte Symbol wird angezeigt.



Grün

5 Für die Ausgabe von zwei Espresso oder zwei Kaffee wird die gewünschte Taste zwei Mal nacheinander gedrückt. Das seitlich aufgeführte Symbol wird angezeigt.

Hinweis:

In dieser Betriebsart übernimmt das Gerät automatisch die Mahlung und Dosierung der richtigen Kaffeemenge. Die Zubereitung von zwei Tassen Espresso oder zwei Tassen Kaffee erfordert zwei Mahlzyklen und zwei Ausgabezyklen, die vom Gerät automatisch gesteuert werden.

6 Nach dem Vorbrühzyklus beginnt der Kaffee aus dem Auslauf zu fließen.

7 Die Kaffeeausgabe wird automatisch beendet, wenn die eingestellte Menge erreicht ist. Sie kann jedoch auch durch Druck der Taste "MEMO ☺" vorzeitig abgebrochen werden.

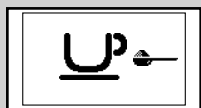

Grün

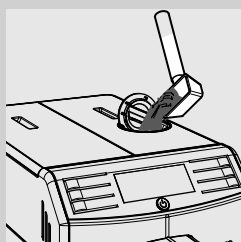

Ausgabe von Kaffee und Espresso mit vorgemahlenem Kaffee

Diese Funktion ermöglicht die Verwendung von vorgemahlenem Kaffee.

Mit der Funktion Vorgemahlener Kaffee kann lediglich jeweils ein Kaffee ausgegeben werden.

1 Die Taste "☕" drücken, um die Funktion Vorgemahlener Kaffee anzuwählen.

2 Den Deckel des entsprechenden Fachs anheben und einen Messlöffel vorgemahlene Kaffee einfüllen.
Ausschließlich den mit dem Gerät gelieferten Messlöffel benutzen.
Abschließend den Deckel des Fachs für den vorgemahlene Kaffee wieder schließen.



Achtung:

Ausschließlich vorgemahlene Kaffee in das Fach des vorgemahlene Kaffees füllen. Die Einfüllung anderer Substanzen und Gegenstände kann zu schweren Schäden am Gerät führen. Diese Schäden werden nicht durch die Garantie gedeckt.

3 Die Taste "☕" für einen Espresso oder die Taste "☕" für einen Kaffee drücken. Der Ausgabezyklus wird gestartet.

4 Nach dem Vorbrühzyklus beginnt der Kaffee aus dem Auslauf zu fließen.

5 Die Kaffeeausgabe wird automatisch beendet, wenn die eingestellte Menge erreicht ist. Sie kann jedoch auch durch Druck der Taste "☕" vorzeitig abgebrochen werden.

Nach Abschluss der Ausgabe kehrt das Gerät zum Hauptmenü zurück.

Für die Ausgabe von weiteren Kaffees mit vorgemahlenem Kaffee werden die soeben beschriebenen Vorgänge wiederholt.



Hinweis:

Wird kein vorgemahlene Kaffee in das Fach für den vorgemahlene Kaffee eingefüllt, erfolgt lediglich die Ausgabe von Wasser.
Ist die Portion zu groß oder werden 2 oder mehrere volle Messlöffel eingefüllt, wird das Produkt nicht ausgegeben und der gemahlene Kaffee wird in den Kaffeesatzbehälter entleert.

MILCHKARAFFE

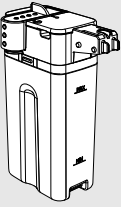

In diesem Kapitel wird erläutert, wie die Milchkaraffe für die Zubereitung von Cappuccino oder das Aufschäumen von Milch verwendet wird.



Hinweis:

Vor der Verwendung muss die Milchkaraffe sorgfältig gereinigt werden, wie im Kapitel "Reinigung und Wartung" beschrieben. Es wird empfohlen, für einen Cappuccino mit guter Qualität die Karaffe mit kalter Milch (~5°C / 41°F) mit einem Proteingehalt von mindestens 3% zu füllen. Je nach persönlicher Vorliebe kann sowohl Vollmilch wie entrahmte Milch verwendet werden.



Achtung:

Es dürfen ausschließlich Milch oder Wasser für die Reinigung eingefüllt werden.

Füllen der Milchkaraffe

Die Milchkaraffe kann vor oder während der Benutzung gefüllt werden.

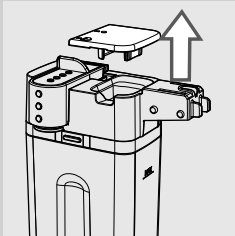

- 1 Den Deckel der Karaffe anheben, wie in der Abbildung gezeigt.

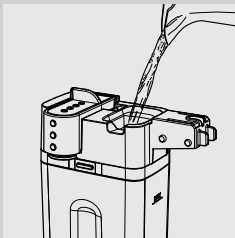

- 2 Die Milch in die Karaffe einfüllen: Der Füllstand der Milch muss zwischen dem Mindestfüllstand (MIN) und dem maximalen Füllstand (MAX) liegen, die auf der Karaffe markiert sind.

- 3 Die Milchkaraffe kann nun benutzt werden.

Einsetzen der Milchkaraffe

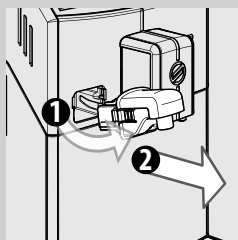

- 1 Soweit diese installiert ist, wird die Wasserdüse entfernt, wie in der Abbildung gezeigt:
 - auf die beiden seitlichen Tasten drücken, um die Düse zu entriegeln, und leicht anheben;
 - An der Wasserdüse ziehen, um diese zu entfernen.

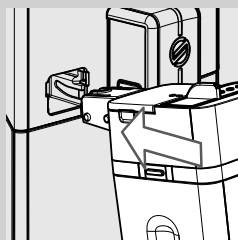

- 2 Die Milchkaraffe leicht schräg neigen. Diese vollständig in die Führungen des Geräts einsetzen.

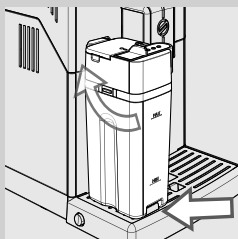

- 3 Die Karaffe nach unten drehen, bis sie in der Abtropfschale einrastet. Die Karaffe nicht mit Kraft einschieben.

Entnehmen der Milchkaraffe

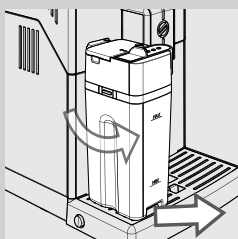

- 1 Die Karaffe nach oben drehen, bis sie sich aus dem Einsatz auf der Abtropfschale löst. Dann die Karaffe entnehmen.

Leeren der Milchkaraffe

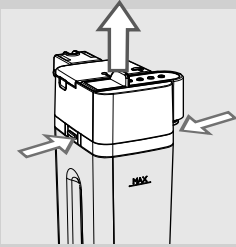

- 1 Die Auslösetasten drücken, um den oberen Teil der Karaffe zu entfernen.

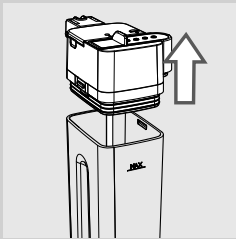

- 2 Den oberen Teil der Karaffe anheben. Die Karaffe leeren und sorgfältig reinigen.

**Hinweis:**

Nach jeder Benutzung muss die Milchkaraffe gemäß der Beschreibung im Kapitel "Reinigung und Wartung" gereinigt werden.

ZUBEREITUNG VON CAPPUCCINO

**Achtung:**

Verbrennungsgefahr! Beim Start können Milch- und Dampfspritzer austreten. Das Ende des Zyklus abwarten, bevor die Milchkaraffe entfernt wird.

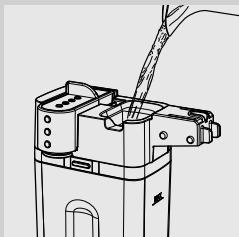

- 1** Die Karaffe mit Milch füllen. Der Füllstand der Milch muss zwischen dem Mindestfüllstand (MIN) und dem maximalen Füllstand (MAX) liegen, die auf der Karaffe markiert sind.

**Hinweis:**

Für einen Cappuccino mit optimaler Qualität sollte kalte Milch (~5 °C / 41°F) mit einem Proteingehalt von mindestens 3% verwendet werden. Je nach persönlicher Vorliebe kann sowohl Vollmilch wie entrahmte Milch verwendet werden.

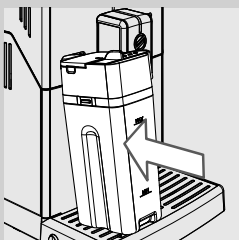

- 2** Die Karaffe in das Gerät einsetzen.

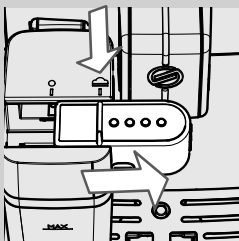

- 3** Die Düse der Karaffe nach rechts bis zum Symbol ☁ herausziehen.

**Hinweis:**

Wird die Düse der Karaffe nicht vollständig herausgezogen, so tritt eventuell Dampf aus und die Milch wird nicht korrekt aufgeschäumt.

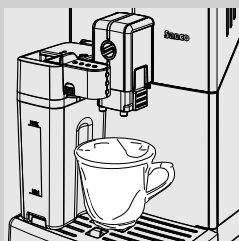

- 4** Eine Tasse unter den Auslauf stellen.

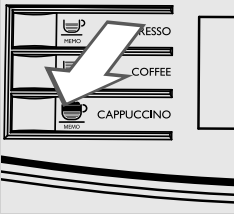

Grün

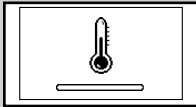

Gelb



Grün



Grün

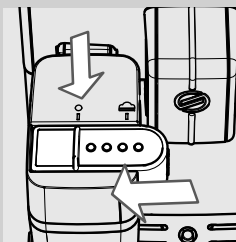

5 Die Taste "☕" drücken, um die Ausgabe zu starten.

6 Das Gerät weist darauf hin, dass die Karaffe eingesetzt und die Düse der Karaffe herausgezogen werden muss.

7 Das Gerät benötigt eine Vorwärmzeit: In dieser Phase wird das seitlich abgebildete Symbol angezeigt.

8 Wird das seitliche Symbol angezeigt, gibt das Gerät die Milch aus. Um die Ausgabe abzubrechen, erneut die Taste "☕" drücken.

9 Nach Abschluss der Ausgabe der aufgeschäumten Milch gibt das Gerät den Kaffee aus. Um die Ausgabe abzubrechen, erneut die Taste "☕" drücken.

10 Die Düse der Karaffe bis zum Symbol "●" zurück schieben.



Hinweis:

Nach der Verwendung muss die Milchkaraffe gereinigt werden, wie im Kapitel "Reinigung und Wartung" beschrieben.

Es besteht die Möglichkeit, einen Cappuccino mit vorgemahlenem Kaffee zuzubereiten.

Die Taste "☕" drücken, um den Vorgemahlenen Kaffee anzuwählen, und diesen in das Fach einfüllen.

Einstellung Cappuccino-Menge in der Tasse

Jedes Mal, wenn die Taste "☕" ausgewählt wird, gibt das Gerät eine voreingestellte Cappuccino-Menge aus.

Bei diesem Gerät kann die ausgegebene Cappuccino-Menge je nach Geschmackspräferenz und Tassengröße eingestellt werden.

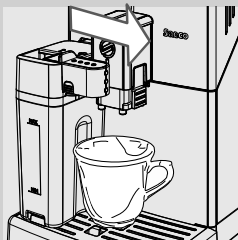

- 1 Die Karaffe mit Milch füllen und in das Gerät einsetzen.
- 2 Die Düse der Karaffe nach rechts bis zum Symbol "☕" herausziehen. Eine Tasse unter den Auslauf stellen.

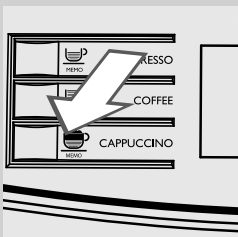

- 3 Die Taste "☕" gedrückt halten, bis das Symbol "MEMO" auf dem Display angezeigt wird, dann die Taste loslassen. Nun befindet sich das Gerät in der Programmierphase.

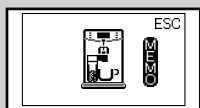

Grün

- 4 Das Gerät weist darauf hin, dass die Karaffe eingesetzt und die Düse der Karaffe herausgezogen werden muss.

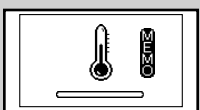

Gelb

- 5 Das Gerät benötigt eine Vorwärmzeit: In dieser Phase wird das seitlich abgebildete Symbol angezeigt.



Grün

- 6 Sobald das Gerät das seitlich abgebildete Symbol anzeigt, startet die Ausgabe der aufgeschäumten Milch in die Tasse. Sobald die gewünschte Menge der aufgeschäumten Milch erreicht wurde, die Taste "☕" drücken.



Grün

- 7 Nach Abschluss der Ausgabe der aufgeschäumten Milch beginnt das Gerät mit der Kaffeeausgabe. Sobald die gewünschte Menge erreicht wurde, die Taste "☕" drücken.

Nun ist die Taste "☕" programmiert. Jedes Mal, wenn die Taste ausgewählt wird, gibt das Gerät die programmierte Menge Cappuccino aus.

MILCH AUFSCHÄUMEN

**Achtung:**

Verbrennungsgefahr! Beim Start können Milch- und Dampfspritzer austreten.

Das Ende des Zyklus abwarten, bevor die Milchkaraffe entfernt wird.

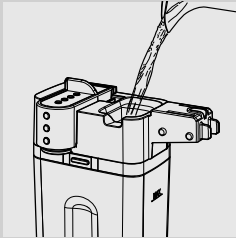

- 1 Die Karaffe mit Milch füllen. Der Füllstand der Milch muss zwischen dem Mindestfüllstand (MIN) und dem maximalen Füllstand (MAX) liegen, die auf der Karaffe markiert sind.

**Hinweis:**

Für einen Cappuccino mit optimaler Qualität sollte kalte Milch (~5 °C / 41°F) mit einem Proteingehalt von mindestens 3% verwendet werden. Je nach persönlicher Vorliebe kann sowohl Vollmilch wie entrahmte Milch verwendet werden.

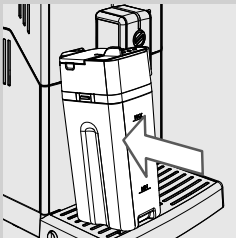

- 2 Die Karaffe in das Gerät einsetzen.

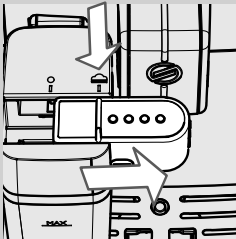

- 3 Die Düse der Karaffe nach rechts bis zum Symbol "☁" herausziehen.

**Hinweis:**

Wird die Düse der Karaffe nicht vollständig herausgezogen, so tritt eventuell Dampf aus und die Milch wird nicht korrekt aufgeschäumt.

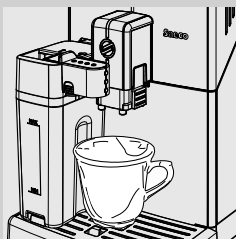

- 4 Eine Tasse unter den Auslauf stellen.

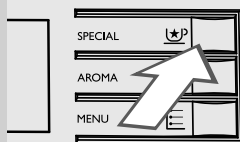

Grün

- 5** Die Taste "☕" drücken. Das Gerät zeigt das seitlich abgebildete Display an.

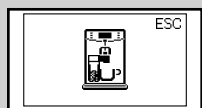

Grün

- 6** Die Taste "☕" drücken, um die aufgeschäumte Milch anzuwählen.

- 7** Das Gerät weist darauf hin, dass die Karaffe eingesetzt und die Düse der Karaffe herausgezogen werden muss.

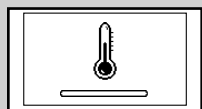

Gelb

- 8** Das Gerät benötigt eine Vorwärmzeit: In dieser Phase wird das seitlich abgebildete Symbol angezeigt.



Grün

- 9** Das Gerät gibt eine voreingestellte Menge aufgeschäumter Milch in die Tasse aus. Um die Ausgabe abzubrechen, erneut die Taste "☕" drücken.

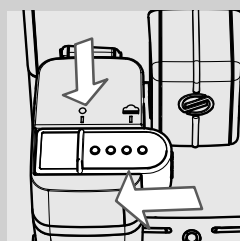

- 10** Die Düse der Karaffe bis zum Symbol "●" zurück schieben.



Hinweis:

Nach der Verwendung muss die Milchkaraffe gereinigt werden, wie im Kapitel "Reinigung und Wartung" beschrieben.

Einstellung Ausgabemenge aufgeschäumte Milch

Bei jeder Anwahl dieser Funktion gibt das Gerät eine festgelegte Menge der aufgeschäumten Milch in die Tasse aus. Bei diesem Gerät kann die ausgegebene Menge aufgeschäumter Milch je nach Geschmackspräferenz und Tassengröße eingestellt werden.

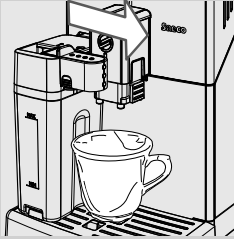

1 Die Karaffe mit Milch füllen und in das Gerät einsetzen.

2 Die Düse der Karaffe nach rechts bis zum Symbol  herausziehen. Eine Tasse unter den Auslauf stellen.

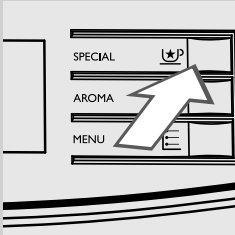

3 Die Taste "" drücken. Das Gerät zeigt das seitlich abgebildete Display an.



4 Die Taste "" für die Anwahl der aufgeschäumten Milch gedrückt halten, bis das Symbol "MEMO" auf dem Display angezeigt wird, dann die Taste loslassen. Nun befindet sich das Gerät in der Programmierphase.

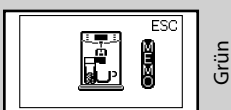

5 Das Gerät weist darauf hin, dass die Karaffe eingesetzt und die Düse der Karaffe herausgezogen werden muss.

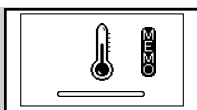

Gelb

- 6** Das Gerät benötigt eine Vorwärmzeit: In dieser Phase wird das seitlich abgebildete Symbol angezeigt.



Grün

- 7** Sobald die gewünschte Menge der aufgeschäumten Milch erreicht wurde, die Taste  drücken.

Nun ist die Taste "aufgeschäumte Milch" programmiert. Jedes Mal, wenn die Taste ausgewählt wird, gibt das Gerät die programmierte Menge aufgeschäumter Milch aus.

HEISSWASSERAUSGABE



Achtung:

Verbrennungsgefahr! Beim Start können heiße Wasserspritzer austreten. Das Ende des Zyklus abwarten, bevor die Wasserdüse entfernt wird.

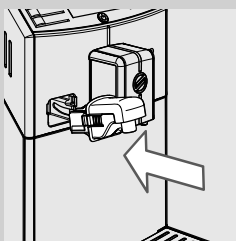

- 1** Die Wasserdüse leicht schräg halten und vollständig in die Führungen des Geräts einsetzen.

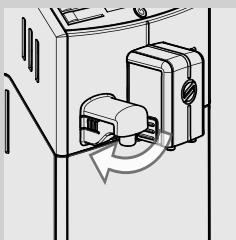

- 2** Die Wasserdüse nach unten drehen, bis sie auf dem Gerät einrastet, wie in der Abbildung gezeigt.

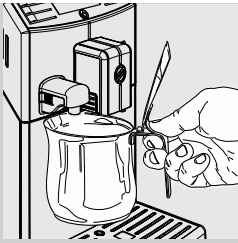

3 Einen Behälter unter die Heißwasserdüse stellen.

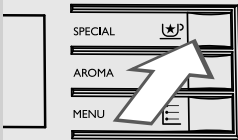

4 Die Taste "★" drücken. Das Gerät zeigt das seitlich abgebildete Display an.



Grün

5 Die Taste "☉" drücken, um die Ausgabe zu starten.

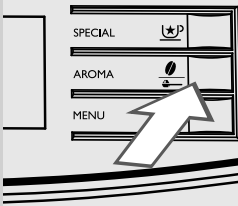

6 Das nebenstehende Symbol wird angezeigt. Das Gerät zeigt an, dass die Wasserdüse installiert werden muss. Überprüfen, ob die Wasserdüse korrekt positioniert wurde. Zur Bestätigung "☉" drücken. Das Gerät beginnt, heißes Wasser auszugeben.

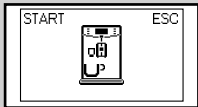

Grün

7 Das Gerät benötigt eine Vorwärmzeit: In dieser Phase wird das seitlich abgebildete Symbol angezeigt.

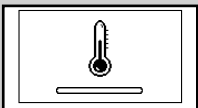

Gelb

8 Die gewünschte Menge heißes Wasser ausgeben. Um die Ausgabe von heißem Wasser abzubrechen, die Taste "☉" drücken.



Grün

REINIGUNG UND WARTUNG

Tägliche Reinigung des Geräts



Hinweis:

Die regelmäßige Reinigung und Wartung des Geräts sind von wesentlicher Bedeutung für die Verlängerung des Betriebslebens desselben. Das Gerät ist ständig Feuchtigkeit, Kaffee und Kalk ausgesetzt! Dieses Kapitel beschreibt in detaillierter Weise, welche Arbeitsvorgänge wie oft auszuführen sind. Werden diese nicht beachtet, so treten Betriebsstörungen beim Gerät auf. Diese Reparaturen sind NICHT durch die Garantie gedeckt.



Hinweis:

- Für die Reinigung des Geräts sollte ein weiches feuchtes Tuch verwendet werden.
- In der Geschirrspülmaschine dürfen ausschließlich der Tassenabstellrost und alle Teile der Karaffe gereinigt werden. Alle anderen Teile müssen mit lauwarmem Wasser gereinigt werden.
- Das Gerät keinesfalls in Wasser tauchen.
- Für die Reinigung des Geräts dürfen kein Alkohol, Lösungsmittel und/oder scheuernde Produkte verwendet werden.
- Die Vorrichtung und deren Bestandteile nicht unter Verwendung einer Mikrowelle oder eines herkömmlichen Backofens trocknen.

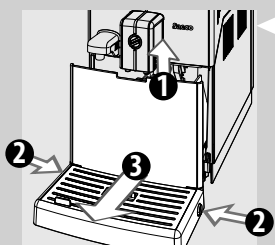

- 1** Der Kaffeesatzbehälter und die Abtropfschale müssen täglich bei eingeschaltetem Gerät geleert und gereinigt werden.
 - 1 Den Kaffeeauslauf nach oben schieben;
 - 2 Die seitlichen Tasten drücken;
 - 3 Die Abtropfschale herausnehmen.

Andere Wartungseingriffe dürfen nur mit ausgeschaltetem und vom Stromnetz abgenommenem Gerät durchgeführt werden.

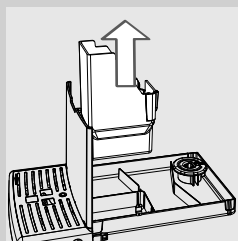

- 2** Den Kaffeesatzbehälter entfernen und leeren.
- 3** Die Abtropfschale leeren und reinigen.

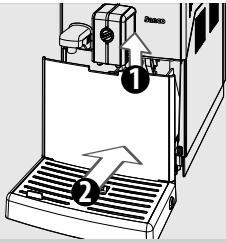

- 4** Den Kaffeesatzbehälter in die Abtropfschale einsetzen und diese wieder am Gerät anbringen.

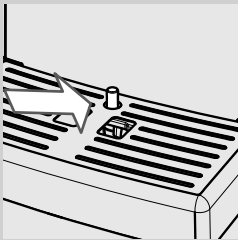

Hinweis:

Die Leerung der Abtropfschale und des Kaffeesatzbehälters muss auch dann durchgeführt werden, wenn der Anzeiger Abtropfschale voll angehoben wird.

Tägliche Reinigung des Wassertanks

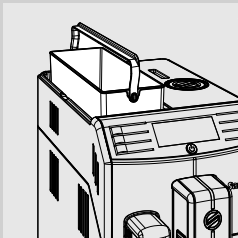

- 1** Den kleinen weißen Filter oder den Wasserfilter "INTENZA+" (soweit vorhanden) aus dem Tank herausnehmen und unter frischem Wasser reinigen.
- 2** Den weißen Filter oder den Wasserfilter "INTENZA+" (soweit vorhanden) wieder in seine Aufnahme einsetzen, indem er leicht angedrückt und gedreht wird.
- 3** Den Wassertank mit frischem Wasser füllen.

Tägliche Reinigung der Milchkaraffe

Die Milchkaraffe muss täglich und nach jeder Benutzung gereinigt werden, um die Hygiene und die Zubereitung von aufgeschäumter Milch mit perfekter Konsistenz zu gewährleisten.

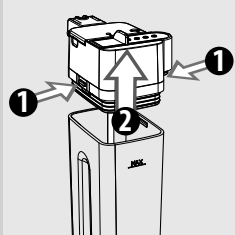

Achtung:

Verbrennungsgefahr! Beim Start können heiße Wasserspritzer austreten. Das Ende des Zyklus abwarten, bevor die Milchkaraffe entfernt wird.

- 1 Die Auslösetasten drücken, um den oberen Teil der Karaffe zu entfernen.

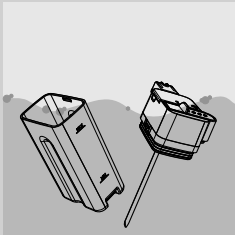

- 2 Den oberen Teil der Karaffe und die Milchkaraffe mit lauwarmem Wasser spülen. Alle Milchrückstände entfernen.

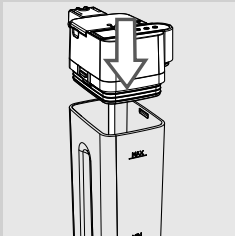

- 3 Den oberen Teil der Milchkaraffe einsetzen und sicherstellen, dass dieser gut befestigt ist.

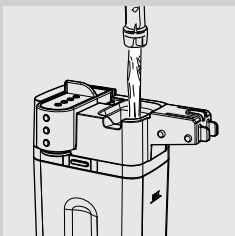

- 4 Den Deckel entfernen und die Milchkaraffe mit frischem Wasser bis zum Füllstand MAX füllen.

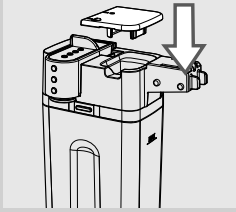

5 Den Deckel wieder auf der Milchkaraffe anbringen.

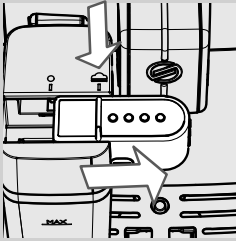

6 Die Düse der Karaffe nach rechts bis zum Symbol  herausziehen.

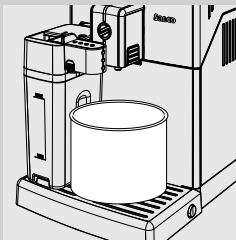

7 Einen Behälter unter den Auslauf stellen.

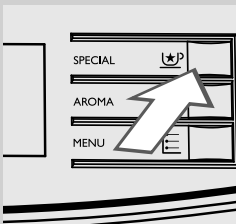

8 Die Taste "" drücken. Das Gerät zeigt das seitlich abgebildete Display an.



9 Die Taste "" drücken, um die aufgeschäumte Milch anzuwählen.

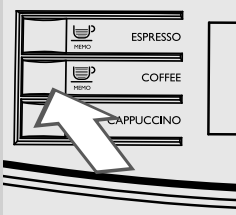

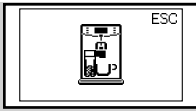

Grün

- 10** Das Gerät weist darauf hin, dass die Karaffe eingesetzt und die Düse der Karaffe herausgezogen werden muss.

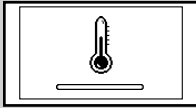

Gelb

- 11** Das Gerät benötigt eine Vorwärmzeit: In dieser Phase wird das seitlich abgebildete Symbol angezeigt.



Grün

- 12** Nach Beendigung der Ausgabe ist die Reinigung abgeschlossen.

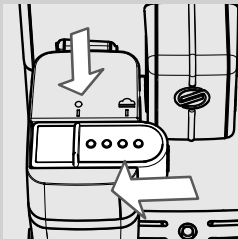

- 13** Die Düse der Karaffe bis zum Symbol "●" zurück schieben. Die Milchkaraffe entfernen und leeren.

Wöchentliche Reinigung des Geräts

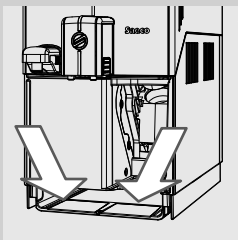

- 1** Die Aufnahme der Abtropfschale reinigen.

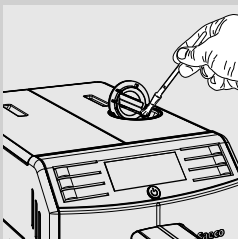

- 2** Das Fach für den vorgemahlene Kaffee mit dem mitgelieferten Pinsel reinigen.

Wöchentliche Reinigung der Milchkaraffe

Die wöchentliche Reinigung ist gründlicher, da dabei alle Milchrückstände aus der Düse entfernt werden.

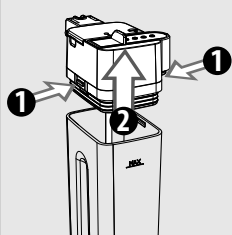

- 1** Die Auslösetasten drücken, um den oberen Teil der Karaffe zu entfernen.

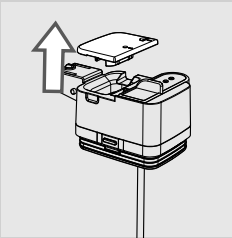

- 2** Den Deckel entfernen.

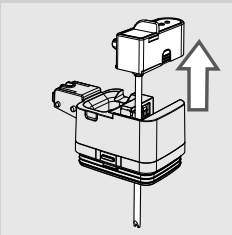

- 3** Den Deckel anheben, um ihn vom oberen Teil der Karaffe abzunehmen. Die Düse der Karaffe besteht aus fünf Teilen, die auseinander gebaut werden müssen. Jedes Teil wird mit einem Großbuchstaben (A, B, C, D, E) gekennzeichnet, wie in den Abbildungen unten gezeigt.

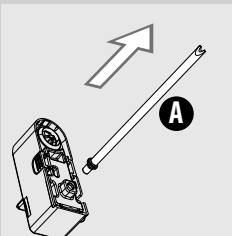

- 4** Den Ansaugschlauch mit dem Anschlussstück (A) vom Milchaufschäumer abnehmen.

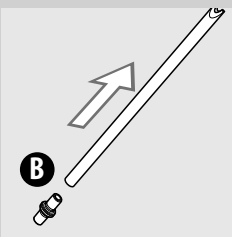

- 5** Das Anschlussstück (B) vom Ansaugschlauch abziehen.

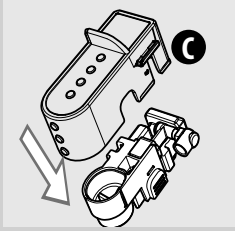

6 Den Deckel (C) von der Düse der Milchkaraffe abnehmen, indem dieser nach unten gedrückt wird, gleichzeitig wird ein leichter Druck auf die Seiten ausgeübt.

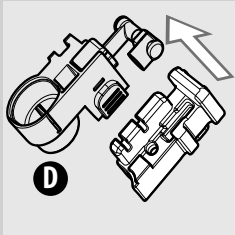

7 Weiter auseinander bauen, wie in der Abbildung gezeigt.

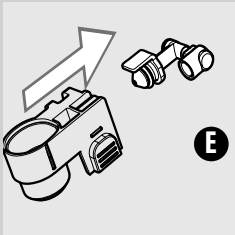

8 Den Anschluss (E) vom Milchaufschäumer nach außen abziehen.

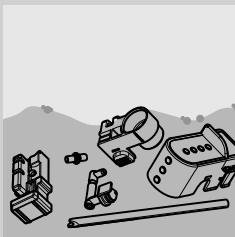

9 Alle Teile sorgfältig mit lauwarmem Wasser reinigen.



Hinweis:

Die Teile können auch in der Spülmaschine gereinigt werden.

10 Alle Teile in umgekehrter Reihenfolge wieder montieren.

Wöchentliche Reinigung der Brühgruppe

Die Brühgruppe muss immer dann gereinigt werden, wenn der Kaffeebohnenbehälter nachgefüllt wird, oder zumindest einmal pro Woche.

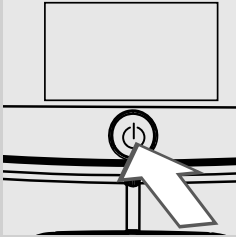

- 1 Die Taste "P" drücken, um das Gerät auszuschalten. Abwarten, bis die Taste "P" blinkt und das Gerät vom Netz nehmen.

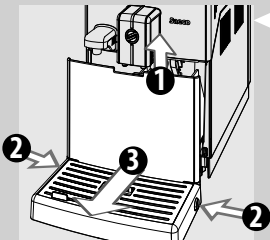

- 2 Den Kaffeeauslauf nach oben schieben, und durch Druck auf die seitlichen Tasten die Abtropfschale und den Kaffeesatzbehälter abnehmen. Erst jetzt die Servicetür öffnen.

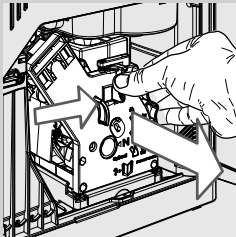

- 3 Die Taste «PUSH» drücken und am Handgriff ziehen, um die Brühgruppe herauszunehmen. Waagrecht herausziehen, ohne diese zu drehen.

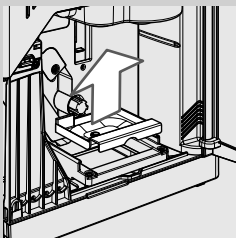

- 4 Den Kaffeeauffangbehälter abnehmen und sorgfältig reinigen.

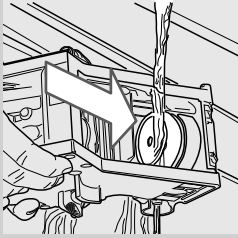

- 5** Die Brühgruppe mit lauwarmem Wasser reinigen und den oberen Filter sorgfältig reinigen.

! Hinweis:

Für die Reinigung der Brühgruppe dürfen keine Reinigungsmittel oder Seife verwendet werden.

- 6** Die Brühgruppe vollständig an der Luft trocknen lassen.

- 7** Den Innenbereich des Geräts mit einem weichen, feuchten Tuch reinigen.

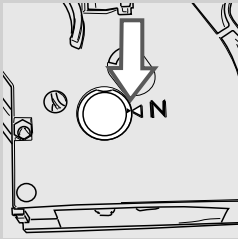

- 8** Sicherstellen, dass sich die Brühgruppe in der Ruhestellung befindet; die zwei Bezugspunkte müssen übereinstimmen. Andernfalls die unter den Punkten 9-10 beschriebenen Vorgänge ausführen.

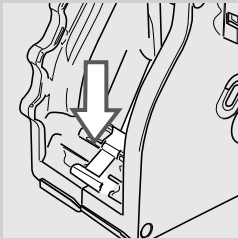

- 9** Den Hebel vorsichtig nach unten drücken, bis er die Basis der Brühgruppe berührt und die beiden Bezugspunkte seitlich neben der Gruppe übereinstimmen.

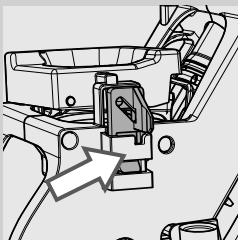

- 10** Sicherstellen, dass sich der Haken für die Sperre der Brühgruppe in der korrekten Position befindet. Um die Position zu überprüfen, wird die Taste "PUSH" kräftig gedrückt, bis das Einrasten in der Position zu hören ist. Sicherstellen, dass sich der Haken oben am Anschlag befindet. Andernfalls den Vorgang wiederholen.

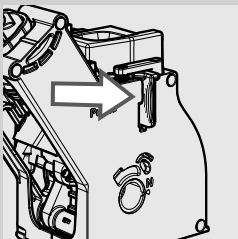

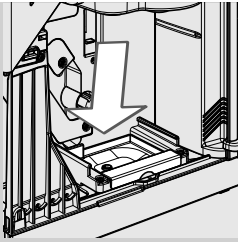

- 11** Den Kaffeeauffangbehälter in die entsprechende Aufnahme einsetzen und sicherstellen, dass er korrekt positioniert wurde.



Hinweis:

Wird der Kaffeeauffangbehälter nicht korrekt positioniert, kann die Brühgruppe eventuell nicht in das Gerät eingesetzt werden.

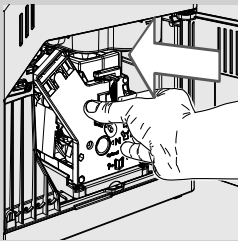

- 12** Die Brühgruppe wieder in die Aufnahme einsetzen, bis sie einrastet. Dabei nicht die Taste "PUSH" drücken.

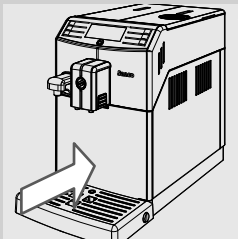

- 13** Den Kaffeesatzbehälter mit der Abtropfschale wieder in das Gerät einsetzen und die Servicetür schließen.

Monatliche Reinigung der Milchkaraffe

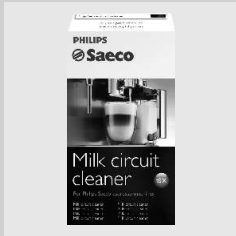

Beim monatlichen Reinigungszyklus wird empfohlen, den Reiniger des Milchsystems "Saeco Milk Circuit Cleaner" für die Entfernung eventueller Milchrückstände im System zu verwenden. Der "Saeco Milk Circuit Cleaner" ist separat erhältlich. Für weitere Einzelheiten ist auf die Seite der Pflege-Produkte Bezug zu nehmen.



Achtung:

Verbrennungsgefahr! Beim Start können heiße Wasserspritzer austreten. Verbrennungsgefahr! Das Ende des Zyklus abwarten, bevor die Milchkaraffe entfernt wird.



Hinweis:

Vor der Reinigung sicherstellen, dass der Wassertank bis zum Füllstand MAX gefüllt ist.

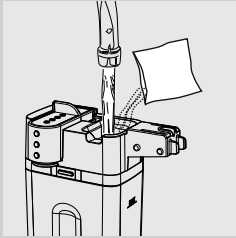

1 Die Milchkaraffe bis zum Füllstand (MAX) mit Wasser füllen.

2 Das Produkt für die Reinigung in die Milchkaraffe schütten und abwarten, bis sich dieses vollständig auflöst.

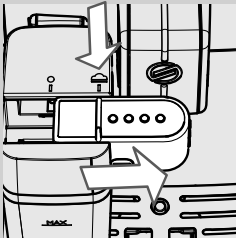

3 Die Karaffe in das Gerät einsetzen. Die Düse der Karaffe nach rechts bis zum Symbol "▲" herausziehen.

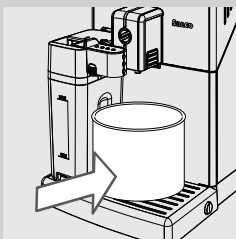

4 Einen Behälter unter den Auslauf stellen.

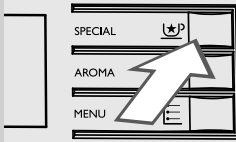

Grün

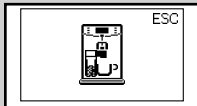

Grün

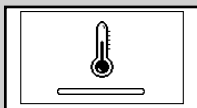

Gelb



Grün

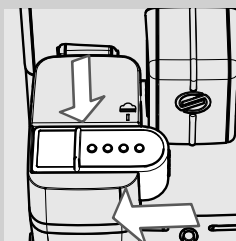

5 Die Taste "☼" drücken. Das Gerät zeigt das seitlich abgebildete Display an.

6 Die Taste "☺" drücken, um die aufgeschäumte Milch anzuwählen.

7 Das Gerät weist darauf hin, dass die Karaffe eingesetzt und die Düse der Karaffe herausgezogen werden muss.

8 Das Gerät benötigt eine Vorwärmzeit: In dieser Phase wird das seitlich abgebildete Symbol angezeigt.

9 Bei Beendigung der Ausgabe die Vorgänge ab Punkt 5 bis Punkt 8 wiederholen, bis die Karaffe vollständig leer ist.



Achtung:
Die bei der Reinigung ausgegebene Lösung darf nicht getrunken werden.

10 Die Düse der Karaffe bis zum Symbol "●" zurück schieben. Die Milchkaraffe abnehmen.

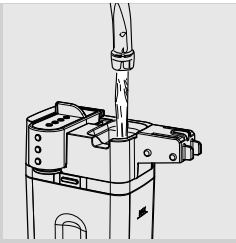

11 Die Milchkaraffe und den Behälter vom Gerät abnehmen.

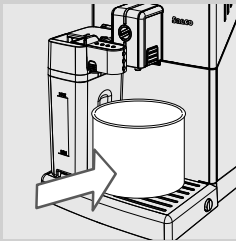

12 Die Milchkaraffe in das Gerät einsetzen. Die Düse der Karaffe nach rechts bis zum Symbol "☕" herausziehen. Einen Behälter unter den Auslauf stellen, um den Spülzyklus zu starten.

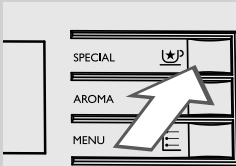

14 Die Taste "☕" drücken. Das Gerät zeigt das seitlich abgebildete Display an.



15 Die Taste "☕" drücken, um die aufgeschäumte Milch anzuwählen.

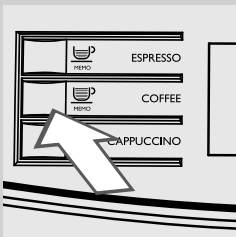

16 Das Gerät weist darauf hin, dass die Karaffe eingesetzt und die Düse der Karaffe herausgezogen werden muss.

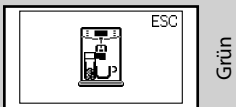

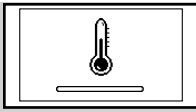

Gelb



Grün

17 Das Gerät benötigt eine Vorwärmzeit: In dieser Phase wird das seitlich abgebildete Symbol angezeigt.

18 Bei Beendigung der Ausgabe die Vorgänge ab Punkt 13 bis Punkt 16 wiederholen, bis die Karaffe vollständig leer ist.

19 Die Milchkaraffe und den Behälter vom Gerät abnehmen. Die Vorgänge von Punkt 11 bis Punkt 16 noch einmal wiederholen.

20 Die Milchkaraffe abnehmen und reinigen, wie im Kapitel "Wöchentliche Reinigung der Milchkaraffe" beschrieben.

Monatliches Einfetten der Brühgruppe

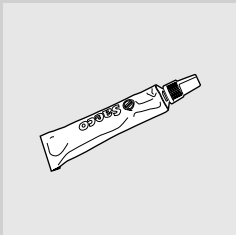

Die Brühgruppe sollte nach jeweils 500 Tassen Kaffee oder einmal monatlich geschmiert werden.

Das Schmierfett der Brühgruppe ist separat erhältlich. Weitere Details sind auf der Seite für Pflege-Produkte in dieser Bedienungsanleitung zu finden.



Hinweis:

Vor dem Schmieren der Brühgruppe muss diese mit frischem Wasser gereinigt und getrocknet werden, wie im Kapitel "Wöchentliche Reinigung der Brühgruppe" erläutert.

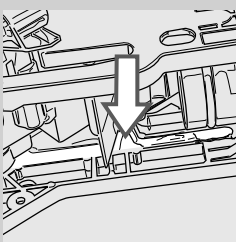
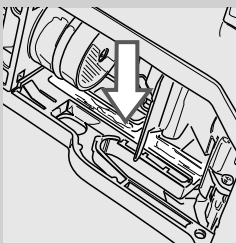

1 Das Fett gleichmäßig auf beide seitlichen Führungen auftragen.

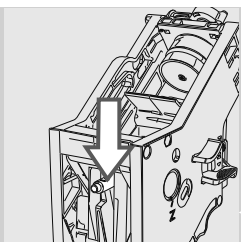

2 Auch die Welle schmieren.

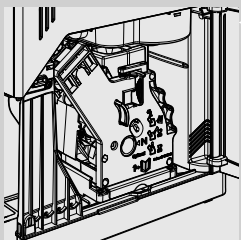
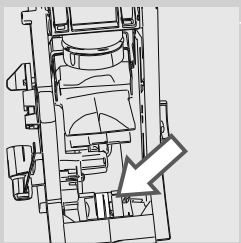

3 Die Brühgruppe in die Aufnahme einsetzen, bis sie einrastet (siehe Kapitel "Wöchentliche Reinigung der Brühgruppe").

4 Die Servicetür schließen und die Abtropfschale und den Kaffeesatzbehälter einsetzen.

Monatliche Reinigung der Brühgruppe mit Kaffeeentfetter-Tabletten



Neben der wöchentlichen Reinigung wird empfohlen, diesen Reinigungszyklus mit den Kaffeeentfetter-Tabletten nach jeweils 500 Tassen Kaffee oder einmal monatlich auszuführen. Mit diesem Vorgang wird die Wartung der Brühgruppe abgeschlossen.

Die Kaffeeentfetter-Tabletten sind separat erhältlich. Weitere Details sind auf der Seite für Pflege-Produkte in dieser Bedienungsanleitung zu finden.

! Hinweis:

Die Kaffeeentfetter-Tabletten sind ausschließlich für die Reinigung bestimmt, sie haben keinerlei entkalkende Funktion. Für die Entkalkung sollte der Entkalker Saeco verwendet werden. Dabei ist der im Kapitel "Entkalkung" beschriebene Vorgang auszuführen.



1 Einen Behälter unter den Auslauf stellen.

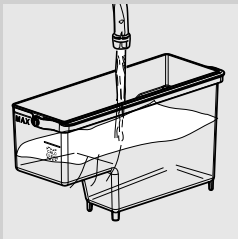

2 Sicherstellen, dass der Wassertank bis zum Füllstand "MAX" mit frischem Wasser gefüllt wird.

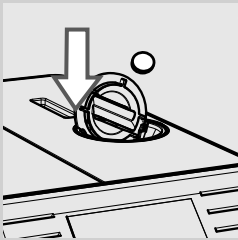

3 Eine Kaffeefettlöser-Tablette in das Fach für den vorgemahlene Kaffee werfen.

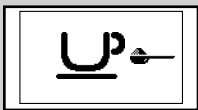

Grün

4 Die Taste "☕" drücken, um die Funktion Vorgemahlener Kaffee anzuwählen, ohne dass gemahlener Kaffee in das Fach eingefüllt wird.

5 Die Taste "☕" drücken, um den Kaffeeausgabezyklus zu starten.

6 Abwarten, bis das Gerät eine halbe Tasse Wasser ausgibt.

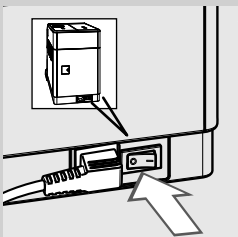

7 Den Hauptschalter auf der Rückseite des Geräts auf "0" stellen.

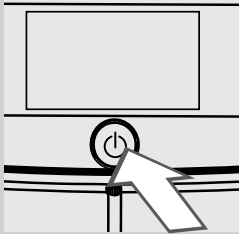

8 Die Lösung für 15 Minuten einwirken lassen. Den Behälter leeren.

9 Den Hauptschalter auf der Rückseite des Geräts auf "I" stellen. Die Taste "⏻" drücken, um das Gerät einzuschalten. Das Ende des automatischen Spülzyklus abwarten.

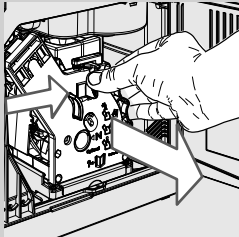

10 Die Abtropfschale und den Kaffeesatzbehälter herausnehmen, leeren und die Servicetür öffnen. Die Brühgruppe herausnehmen.

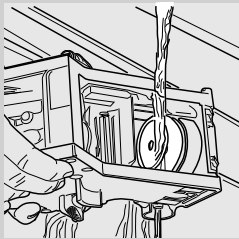

11 Die Brühgruppe sorgfältig mit frischem Wasser reinigen.

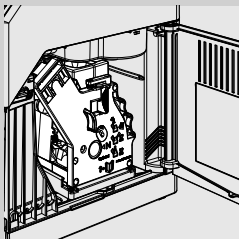

12 Nach der Spülung der Brühgruppe wird diese wieder in die Aufnahme eingesetzt, bis sie in der korrekten Position einrastet (siehe Kapitel "Wöchentliche Reinigung der Brühgruppe"). Die Abtropfschale und den Kaffeesatzbehälter einsetzen. Die Servicetür schließen.



Grün

13 Die Taste "☕" drücken, um die Funktion Vorgemahlener Kaffee auszuwählen, ohne dass vorgemahlener Kaffee in das Fach eingefüllt wird.

14 Die Taste "☕" drücken, um den Kaffeeausgabezyklus zu starten.

15 Die Vorgänge von Punkt 13 bis Punkt 14 zwei Mal wiederholen. Den Behälter leeren.

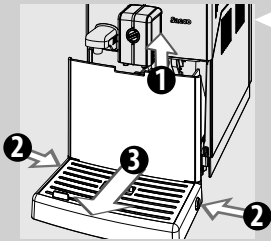

16 Für die Reinigung der Abtropfschale wird eine Kaffeeölfritzer-Tablette in die Schale gelegt und diese zu 2/3 mit heißem Wasser gefüllt. Die Reinigungslösung für ca. 30 Minuten einwirken lassen und dann gründlich mit Wasser ausspülen.

Monatliche Reinigung des Kaffeebohnenbehälters

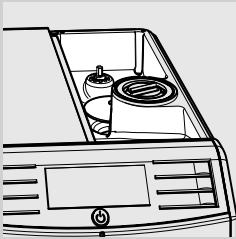

Den Kaffeebohnenbehälter einmal monatlich mit einem feuchten Tuch reinigen, um die öligen Substanzen des Kaffees zu entfernen. Dann wieder mit Kaffeebohnen auffüllen.

ENTKALKEN

Das Entkalken dauert ca. 35 Minuten.



Gelb

Während der Benutzung bilden sich im Inneren des Geräts Kalkablagerungen, die regelmäßig entfernt werden müssen. Im gegenteiligen Falle kann es im Wasser- und Kaffeesystem zu Verstopfungen kommen. Das Gerät zeigt an, wann das Entkalken erforderlich ist. Zeigt das Display des Geräts das Symbol **CALC CLEAN** an, so muss entkalkt werden.



Hinweis:

Diese Vorgänge nicht auszuführen, führt dazu, dass das Gerät nicht mehr störungsfrei funktioniert. Eine entsprechende Reparatur ist nicht durch die Garantie gedeckt.



Es sollte ausschließlich das Entkalkungsmittel verwendet werden, das speziell für die Optimierung der Leistungen des Geräts entwickelt wurde. Die Entkalkungsmittel ist separat erhältlich. Weitere Details sind auf der Seite für Pflege-Produkte in dieser Bedienungsanleitung zu finden.



Achtung:

Das Entkalkungsmittel und die bis zum Abschluss des Zyklus ausgegebenen Produkte dürfen keinesfalls getrunken werden. Keinesfalls darf Essig als Entkalker verwendet werden.



Hinweis:

Das Gerät während dem Entkalken nicht ausschalten. Andernfalls den Entkalkungszyklus von Beginn an erneut ausführen und abwarten, bis dieser abgeschlossen ist. Der Entkalkungszyklus wird ab dem Punkt fortgesetzt, zu dem er unterbrochen wurde.

Für die Ausführung des Entkalkungszyklus sollten die folgenden Hinweise beachtet werden:

Vor dem Entkalken:

- 1 Die Abtropfschale und den Kaffeesatzbehälter leeren.

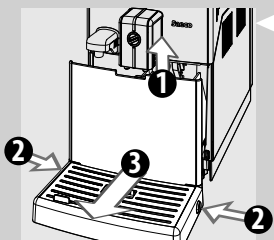

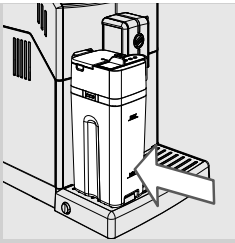

2 Die leere Milchkaraffe einsetzen.



Gelb

3 Den Wasserfilter "INTENZA+" (soweit vorhanden) aus dem Wassertank herausziehen und durch den kleinen weißen Original-Filter ersetzen. Den Wassertank wieder in das Gerät einsetzen.

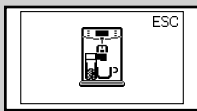

Gelb

4 Die Taste "☺" drücken, bis das seitlich abgebildete Display angezeigt wird.

5 Die Taste "☺" drücken, um das Entkalken zu starten.

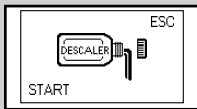

Gelb

6 Das Gerät weist darauf hin, dass die Karaffe eingesetzt und die Düse der Karaffe herausgezogen werden muss.

Hinweis:

Wurde die Taste "☺" versehentlich gedrückt, so erfolgt der Abbruch durch Druck der Taste "☺".

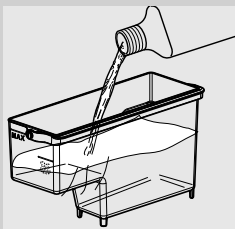

7 Den Wassertank herausnehmen und den gesamten Inhalt des Entkalkungsmittels einfüllen. Dann den Wassertank bis zum Füllstand **CALC CLEAN** mit frischem Wasser füllen.

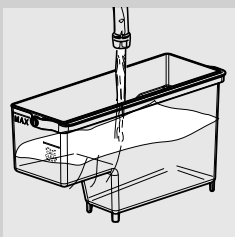

8 Den Wassertank wieder ins Gerät einsetzen.

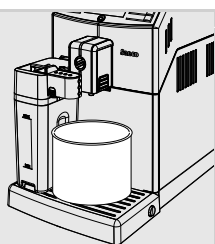

- 9** Die Düse der Karaffe nach rechts bis zum Symbol  herausziehen. Einen großen Behälter (1,5 l) unter die Düse der Milchkaraffe und unter den Kaffeeauslauf stellen.

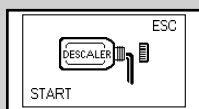

Gelb

- 10** Die Taste "" drücken, um den Reinigungszyklus zu starten.

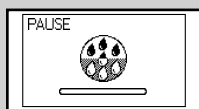

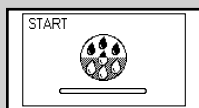

Gelb

- 11** Das Gerät beginnt, das Entkalkungsmittel in Intervallen auszugeben. Die Balken auf dem Bedienfeld zeigt den Fortschritt an.



Gelb

**Hinweis:**

Der Entkalkungszyklus kann durch Druck der Taste "" unterbrochen werden. Um den Zyklus fortzusetzen, wird erneut die Taste "" gedrückt. Dadurch kann der Behälter entleert oder das Gerät für einen kurzen Zeitraum unbeaufsichtigt gelassen werden.



Rot

- 12** Wird dieses Symbol angezeigt, so ist der Wassertank leer.

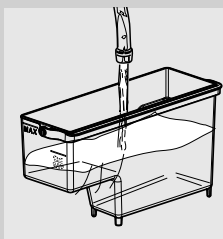

- 13** Den Wassertank herausnehmen, ausspülen und bis zum Füllstand MAX mit frischem Wasser füllen. Wieder ins Gerät einsetzen.

- 14** Den Behälter und die Milchkaraffe entfernen und leeren.

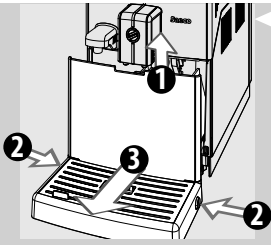

15 Die Abtropfschale leeren und wieder einsetzen.

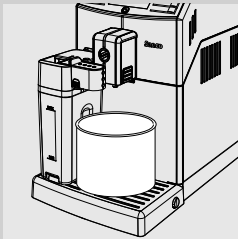

16 Die Milchkaraffe in das Gerät einsetzen. Die Düse der Karaffe nach rechts bis zum Symbol "☺" herausziehen. Den Behälter erneut unter die Düse der Milchkaraffe und unter den Kaffeeauslauf stellen.



Gelb

17 Die Taste "☺" drücken, um den Spülzyklus zu starten.



Hinweis:

Der Spülzyklus kann durch Druck der Taste "☺" unterbrochen werden. Um den Zyklus fortzusetzen, wird erneut die Taste "☺" gedrückt. Dadurch kann der Behälter entleert oder das Gerät für einen kurzen Zeitraum unbeaufsichtigt gelassen werden.



Rot

18 Wird dieses Symbol angezeigt, so ist der Wassertank leer. Die Vorgänge von Punkt 13 bis Punkt 17 wiederholen. Zeigt das Gerät das seitliche Display an, zum Punkt 19 übergehen.

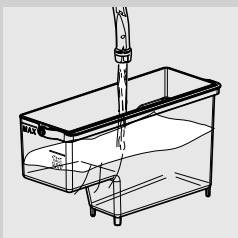

19 Wenn der Wassertank leer ist, diesen herausnehmen, ausspülen und bis zum Füllstand MAX mit frischem Wasser füllen. Wieder ins Gerät einsetzen.

20 Den Behälter leeren und erneut unter den Auslauf stellen.



Hinweis:

Die Spülzyklen reinigen das System mit einer voreingestellten Wassermenge für die Gewährleistung optimaler Leistungen des Geräts. Wird der Tank nicht bis zum Füllstand MAX gefüllt, besteht die Möglichkeit, dass das Gerät die Ausführung von drei oder mehr Zyklen fordert.

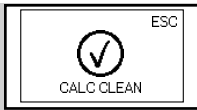

Grün



Gelb

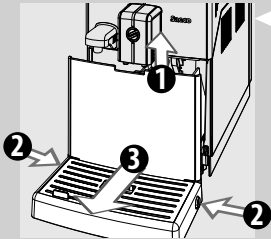

21 Wurde das für die Spülung erforderliche Wasser vollständig ausgegeben, zeigt das Gerät das seitlich abgebildete Symbol an. Die Taste "ESC" drücken, um den Entkalkungszyklus zu verlassen.

22 Das Gerät führt die automatische Entlüftung des Systems durch.

23 Nun führt das Gerät den Aufheiz- und den automatischen Spülzyklus für die Ausgabe der Produkte durch.

24 Den Behälter entfernen und leeren.

25 Die Abtropfschale leeren und wieder einsetzen.

26 Der Entkalkungszyklus ist abgeschlossen.

27 Den kleinen weißen Filter entfernen und den Wasserfilter "INTENZA+" (soweit vorhanden) wieder im Wassertank installieren.

**Hinweis:**

Nach Abschluss des Entkalkungszyklus wird die Brühgruppe gemäß der Beschreibung im Kapitel "Wöchentliche Reinigung der Brühgruppe" gereinigt.

PROGRAMMIERUNG

Über das Programmmenü können die Funktionen des Geräts mit persönlichen Einstellungen programmiert werden.

Dabei können die folgenden Parameter eingestellt werden

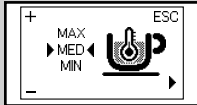

Gelb

Kaffeetemperatur

Mit dieser Funktion kann die Ausgabetemperatur des Kaffees eingestellt werden.

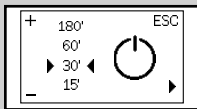

Gelb

Timer (Standby)

Mit dieser Funktion kann die Zeit eingestellt werden, die zwischen der letzten Ausgabe und der Umschaltung auf die Betriebsart Standby liegen soll.

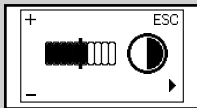

Gelb

Kontrast

Mit dieser Funktion kann der Displaykontrast für die optimale Anzeige der Meldungen eingestellt werden.

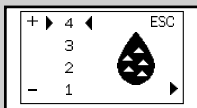

Gelb

Wasserhärte

Mit dieser Funktion können die Einstellungen je nach Wasserhärte am Aufstellungsort vorgenommen werden.

- 1 = sehr weiches Wasser
- 2 = weiches Wasser
- 3 = hartes Wasser
- 4 = sehr hartes Wasser

Für weitere Einzelheiten siehe Kapitel "Messen und Programmierung der Wasserhärte".

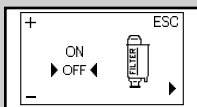

Gelb

Wasserfilter "INTENZA+"

Mit dieser Funktion kann der Wasserfilter "INTENZA+" gesteuert werden. Für weitere Einzelheiten siehe entsprechendes Kapitel zum Einsatz des Filters.

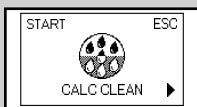

Gelb

Entkalkungszyklus

Mit dieser Funktion kann der Entkalkungszyklus durchgeführt werden.



Gelb

Werkseinstellungen

Mit dieser Funktion können alle werkseitigen Einstellungen wiederhergestellt werden.

Programmierung des Geräts

Im Beispiel wird die Programmierung des Displaykontrastes erläutert. Bei der Programmierung der anderen Funktionen wird in analoger Weise vorgegangen.

Das Programmmenü kann nur dann geöffnet werden, wenn das Gerät eingeschaltet ist und das abgebildete Display anzeigt.

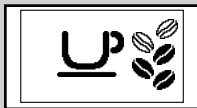

Grün

- 1 Die Taste "☰" drücken, um die Programmierung zu öffnen.

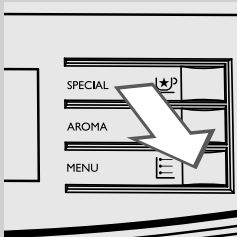

- 2 Die Hauptdisplay wird angezeigt.

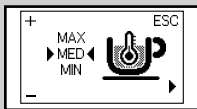

Gelb

- 3 Die Taste MENÜ "☰" so oft drücken, bis die Funktion des Displaykontrastes angezeigt wird.

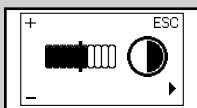
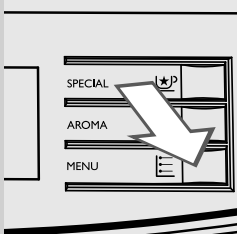

Gelb

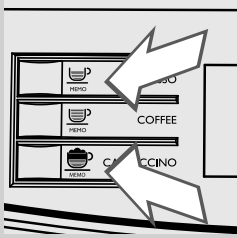

- 4 Die Tasten "MEMO" und "MEMO" drücken, um den Wert der Funktion zu erhöhen oder zu verringern.



- 5 Wurde der Wert geändert, wird die Meldung "OK" angezeigt. Die Taste "ESC" drücken, um die Änderung zu bestätigen.

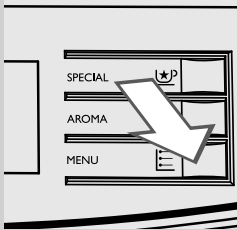

- 6 Die Taste "SPECIAL" drücken, um die Programmierung zu verlassen.

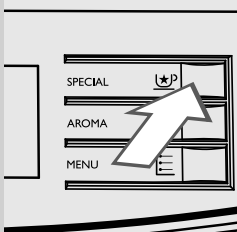

Hinweis:

Das Gerät verlässt den Programmiermodus automatisch, wenn für 3 Sekunden keine Taste gedrückt wird. Die geänderten, jedoch noch nicht bestätigten Werte werden nicht gespeichert.

BEDEUTUNG DER DISPLAYSYMBOLE

Das Gerät ist mit einem Farbsystem ausgestattet, das die Interpretation der Displayanzeigen vereinfacht. Der Farbcode basiert auf dem Ampelprinzip.

Bereitschaftssignale (grün)



Das Gerät ist für die Ausgabe der Produkte bereit.

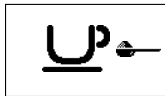

Das Gerät ist für die Ausgabe von Kaffee mit vorgemahlenem Kaffee bereit.



Gerät in Ausgabephase von einem Espresso.



Gerät in Ausgabephase von einem Kaffee.

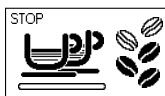

Gerät in Ausgabephase von zwei Espresso.



Gerät in Ausgabephase von zwei Kaffee.



Gerät in Phase der Programmierung der auszugebenden Kaffeemenge.

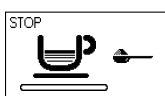

Kaffeeausgabe mit vorgemahlenem Kaffee läuft.



Anwahl aufgeschäumte Milch oder heißes Wasser.

Bereitschaftssignale (grün)



Heißwasserausgabe.



Ausgabe aufgeschäumte Milch.



Das Gerät schäumt die Milch für die Zubereitung des Cappuccino auf.



Das Gerät befindet sich in der Phase der Kaffeeausgabe für die Zubereitung des Cappuccino.



Das Gerät befindet sich in der Phase der Programmierung der für die Zubereitung eines Cappuccino auszugebenden Milchmenge.



Das Gerät befindet sich in der Phase der Programmierung der für die Zubereitung eines Cappuccino auszugebenden Kaffeemenge.



Das Gerät befindet sich in der Phase der Programmierung der für die Zubereitung einer aufgeschäumten Milch auszugebenden Milchmenge.

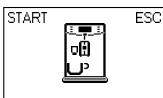

Die Wasserdüse einsetzen und die Taste "MEMO" für die Ausgabe drücken. Die Taste "MEMO" drücken, um die Funktion zu verlassen.

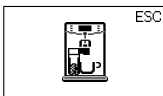

Das Gerät weist den Benutzer darauf hin, dass die Karaffe eingesetzt werden muss.

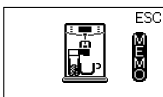

Das Gerät weist den Benutzer darauf hin, dass die Karaffe während der Speicherung eines Produktes mit Milch eingesetzt werden muss.

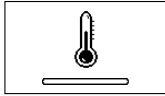
Hinweissignale (gelb)

Gerät in Aufheizphase für die Ausgabe von Getränken oder heißem Wasser/Dampf.



Gerät in Spülphase. Warten, bis das Gerät den Zyklus beendet.

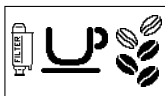

Das Gerät zeigt an, dass der Wasserfilter "INTENZA+" ausgetauscht werden muss.



Brühgruppe in der Rückstellungsphase nach einem Zurücksetzen des Geräts.



Den Behälter mit Kaffeebohnen füllen und den Zyklus erneut starten.



Das Gerät führt die automatische Entlüftung des Systems aus.

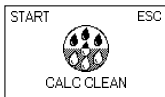

Das Gerät muss entkalkt werden. Die Taste "MEMO" drücken, um den Entkalkungsvorgang zu starten. Hierzu sind die Vorgänge, die im Kapitel "Entkalken" des vorliegenden Handbuchs beschrieben werden, zu beachten. Um das Entkalken zu verschieben und den Betrieb fortzusetzen, die Taste "MEMO" drücken. Hinweis: Diese Vorgänge nicht auszuführen, führt dazu, dass das Gerät nicht mehr störungsfrei funktioniert. Eine entsprechende Reparatur ist nicht durch die Garantie gedeckt.

Alarmsignale (rot)

Die Abtropfschale und den Kaffeesatzbehälter vollständig in das Gerät einsetzen und die Servicetür schließen.



Den Kaffeebohnenbehälter auffüllen.



Die Brühgruppe muss in das Gerät eingesetzt werden.

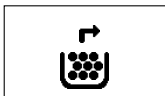

Den Kaffeesatzbehälter leeren. Ca. 5 Sekunden abwarten, bevor dieser wieder eingesetzt wird.



Den Wassertank füllen.

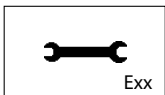

Exx

Das Gerät ausschalten. Nach 30 Sekunden erneut einschalten. 2 oder 3 Versuche vornehmen.

Kann das Gerät nicht gestartet werden, so ist die Hotline Philips SAEKO im jeweiligen Land zu kontaktieren, dort wird der auf dem Display angezeigte Fehlercode genannt. Die jeweiligen Kontaktdaten werden im separat gelieferten Garantieheft oder unter der Adresse www.philips.com/support genannt.

PROBLEMLÖSUNG

Im vorliegenden Kapitel werden die häufigsten Probleme, die auf Ihrem Gerät auftreten können, zusammengefasst. Helfen Ihnen die nachfolgend aufgeführten Informationen nicht bei der Behebung des Problems, so besuchen Sie die Seite FAQ auf der Webseite www.philips.com/support oder wenden Sie sich an die Hotline Philips Saeco in Ihrem Land. Die jeweiligen Kontaktdaten werden im separat gelieferten Garantieheft oder unter der Adresse www.philips.com/support genannt.

Verhalten	Ursachen	Abhilfen
Das Gerät schaltet sich nicht ein.	Das Gerät ist nicht an das Stromnetz angeschlossen oder der Hauptschalter befindet sich auf "O".	Das Gerät an das Stromnetz anschließen und den Hauptschalter auf "I" stellen.
Die Abtropfschale füllt sich, auch wenn kein Wasser abgelassen wird.	Manchmal lässt das Gerät automatisch Wasser in die Abtropfschale ab, um die Spülung der Systeme zu steuern und einen optimalen Betrieb des Geräts zu gewährleisten.	Dieser Vorgang ist völlig normal.
Das Gerät zeigt stets das rote Symbol  an.	Der Kaffeesatzbehälter wurde bei ausgeschaltetem Gerät entleert.	Der Kaffeesatzbehälter muss stets bei eingeschaltetem Gerät entleert werden. Abwarten, bis das Symbol  angezeigt wird, bevor der Behälter wieder eingesetzt wird.
Der Kaffee ist nicht heiß genug.	Die Tassen sind kalt.	Die Tassen mit heißem Wasser vorwärmen.
Der Kaffee hat wenig Crema (siehe Hinweis).	Die Kaffeemischung ist nicht geeignet, der Kaffee ist nicht röstfrisch oder das Kaffeepulver wurde zu grob gemahlen.	Die Kaffeemischung wechseln oder den Mahlgrad einstellen, wie im Kapitel "Einstellung Keramikmahlwerk" beschrieben.
Das Gerät benötigt zu lange Aufwärmzeiten oder die ausgegebene Wassermenge ist nicht ausreichend.	Das Gerätesystem ist verkalkt.	Das Gerät entkalken.
Die Brühgruppe kann nicht herausgenommen werden.	Die Brühgruppe wurde falsch eingesetzt.	Das Gerät einschalten. Die Servicetür schließen. Die Brühgruppe kehrt automatisch in die Ausgangsposition zurück.
	Der Kaffeesatzbehälter ist eingesetzt.	Nehmen Sie den Kaffeesatzbehälter heraus, bevor Sie die Brühgruppe abnehmen.
Das Gerät führt den Mahlvorgang der Kaffeebohnen aus, aber es wird kein Kaffee ausgegeben (siehe Hinweis).	Wasser fehlt.	Den Wassertank auffüllen und das System erneut entlüften (Kapitel "Erste Einschaltung").
	Die Brühgruppe ist verschmutzt.	Die Brühgruppe reinigen (Kapitel "Wöchentliche Reinigung der Brühgruppe").
	Das System ist nicht entlüftet.	Das System entlüften (Kapitel "Erste Einschaltung").
	Dies kann geschehen, wenn das Gerät automatisch die Portion einstellt.	Einige Kaffees ausgeben, wie im Kapitel "Saeco Adapting System" beschrieben.
	Der Auslauf ist verschmutzt.	Den Auslauf reinigen.

Verhalten	Ursachen	Abhilfen
Der Kaffee ist zu wässrig (siehe Hinweis).	Dies kann geschehen, wenn das Gerät automatisch die Portion einstellt.	Einige Kaffees ausgeben, wie im Kapitel "Saeco Adapting System" beschrieben.
Langsame Kaffeerausgabe (siehe Hinweis).	Der Kaffee ist zu fein gemahlen.	Die Kaffeemischung wechseln oder den Mahlgrad einstellen, wie im Kapitel "Einstellung Keramikmahlwerk" beschrieben.
	Das System ist nicht entlüftet.	Das System entlüften (Kapitel "Erste Einschaltung").
	Die Brühgruppe ist verschmutzt.	Die Brühgruppe reinigen (Kapitel "Wöchentliche Reinigung der Brühgruppe").
Der Kaffee tritt neben dem Auslauf aus.	Der Auslauf ist verstopft.	Den Auslauf und seine Ausgabeöffnungen reinigen.
Die aufgeschäumte Milch ist zu kalt.	Die Tassen sind kalt.	Die Tassen mit heißem Wasser vorwärmen.
Die Milch wird nicht aufgeschäumt.	Milchkaraffe verschmutzt oder nicht korrekt eingesetzt.	Die Karaffe reinigen und korrekt einsetzen.
Es wird keine Milch ausgegeben.	Die Düse der Milchkaraffe wurde nicht korrekt herausgezogen.	Überprüfen, ob der Milchauslauf korrekt herausgezogen wurde.
	Milchkaraffe nicht komplett zusammengebaut.	Überprüfen, ob alle Bestandteile korrekt zusammengebaut wurden.

**Hinweis:**

* Diese Probleme stellen keine Störung dar, wenn die Kaffeemischung geändert wurde oder im Rahmen der ersten Installation. In diesem Falle muss abgewartet werden, dass das Gerät eine Selbsteinstellung ausführt, wie im Kapitel "Saeco Adapting System" beschrieben.

ENERGIEEINSPARUNG

Standby

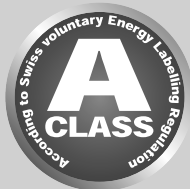

Der Saeco Espresso-Vollautomat wurde umweltfreundlich entwickelt, wie die Energieeffizienzkenzeichnung der Klasse A zeigt.

Nach einem Zeitraum von 30 Minuten, in denen kein Vorgang ausgeführt wird, schaltet sich das Gerät automatisch ab (soweit die Standby-Zeit nicht auf einen anderen Wert eingestellt wurde). Nach der Ausgabe eines Produktes führt das Gerät einen Spülzyklus durch.

Im Standby-Modus liegt der Energieverbrauch unter 1Wh. Um das Gerät einzuschalten, wird die Taste "☺" gedrückt (wenn sich der Hauptschalter auf der Rückseite des Geräts auf "I" befindet). Ist der Durchlauferhitzer kalt, führt das Gerät einen Spülzyklus durch.

Entsorgung



Am Ende des Betriebslebens darf das Gerät nicht als normaler Hausmüll behandelt werden, sondern muss in einem offiziellen Sammelzentrum für das Recycling abgegeben werden. Ein derartiges Verhalten trägt zum Umweltschutz bei.

- Die Verpackungsmaterialien können recycelt werden.
Gerät: Den Stecker von der Steckdose abziehen und das Netzkabel zerschneiden.
- Das Gerät und das Netzkabel bei einem Kundendienstzentrum oder einer öffentlichen Einrichtung für die Abfallentsorgung abgeben.

Dieses Produkt entspricht den Vorgaben der Europäischen Richtlinie 2002/96/EG.

Das auf dem Produkt oder auf der Verpackung abgebildete Symbol weist darauf hin, dass das Produkt nicht als normaler Hausmüll behandelt werden darf, sondern an einer zuständigen Sammelstelle abgegeben werden muss, damit die elektrischen und elektronischen Bestandteile recycelt werden können.

Durch Ihren Beitrag zur korrekten Entsorgung dieses Produkts schützen Sie die Umwelt und die Gesundheit Ihrer Mitmenschen vor negativen Folgen, die durch eine falsche Entsorgung des Produktes am Ende seines Betriebslebens entstehen können. Weitere Informationen zum Recycling des Produktes erhalten Sie von Ihrer zuständigen Gemeinde, der Müllabfuhr oder dem Geschäft, in dem Sie das Produkt gekauft haben.

TECHNISCHE EIGENSCHAFTEN

Der Hersteller behält sich das Recht vor, technische Änderungen am Produkt vorzunehmen.

Nennspannung - Nennleistung - Versorgung	Siehe Typenschild auf der Innenseite der Servicetür
Gehäusematerial	Thermoplastisch
Abmessungen (L x H x T)	215 x 330 x 429 mm
Gewicht	7,5 kg
Kabellänge	800 - 1200 mm
Bedienfeld	Front
Tassengröße	Bis 152 mm
Wassertank	1,8 Liter - herausnehmbar
Fassungsvermögen Kaffeebohnenbehälter	250 g
Fassungsvermögen Kaffeesatzbehälter	15
Pumpendruck	15 bar
Durchlauferhitzer	Durchlauferhitzer Edelstahl
Sicherheitsvorrichtungen	Thermosicherung

GARANTIE UND KUNDENDIENST

Garantie

Für ausführliche Informationen zur Garantie und der damit verbundenen Bedingungen ist auf das separat gelieferte Garantieheft Bezug zu nehmen.

Kundendienst

Wir möchten sicherstellen, dass Sie mit Ihrem Gerät zufrieden sind. Sollten Sie dies nicht bereits getan haben, so registrieren Sie das Produkt bitte unter www.philips.com/welcome. Auf diese Weise können wir mit Ihnen in Kontakt bleiben und Ihnen die Erinnerungen für die Reinigungs- und Entkalkungsvorgänge zusenden.

Für Hilfe oder den Kundendienst besuchen Sie die Webseite Philips www.philips.com/support oder wenden sich an die Hotline Philips Saeco in Ihrem Land. Die Kontaktdaten werden im separat gelieferten Garantieheft oder unter der Adresse www.philips.com/support genannt.

BESTELLUNG VON PFLEGE-PRODUKTEN

Für die Reinigung und das Entkalken dürfen ausschließlich die Pflege-Produkte von Saeco benutzt werden. Diese Produkte sind im Online-Shop Philips unter www.shop.philips.com/service (soweit in Ihrem Land vorhanden), beim Händler Ihres Vertrauens oder bei autorisierten Kundendienstzentren erhältlich.

Sind die Pflege-Produkte für das Gerät nicht erhältlich, so wenden Sie sich an die Hotline Philips Saeco in Ihrem Land.

Die jeweiligen Kontaktdaten werden im separat gelieferten Garantieheft oder unter der Adresse www.philips.com/support genannt.

Übersicht über die Pflege-Produkte:



- Entkalker CA6700



- Einsatz Wasserfilter INTENZA+ CA6702

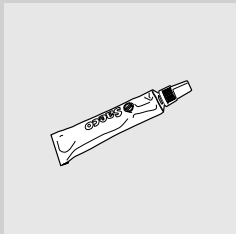

- Fett HD5061



- Kaffeefettlöser-Tabletten CA6704



- Reiniger Milchschaumsystem: CA6705



- Wartungs-Kit CA 6706

A blank sheet of white paper with 20 horizontal lines, spaced evenly down the page. The lines are thin and black. There are small black marks in the corners of the page, likely from the scanning process or the paper's binding.

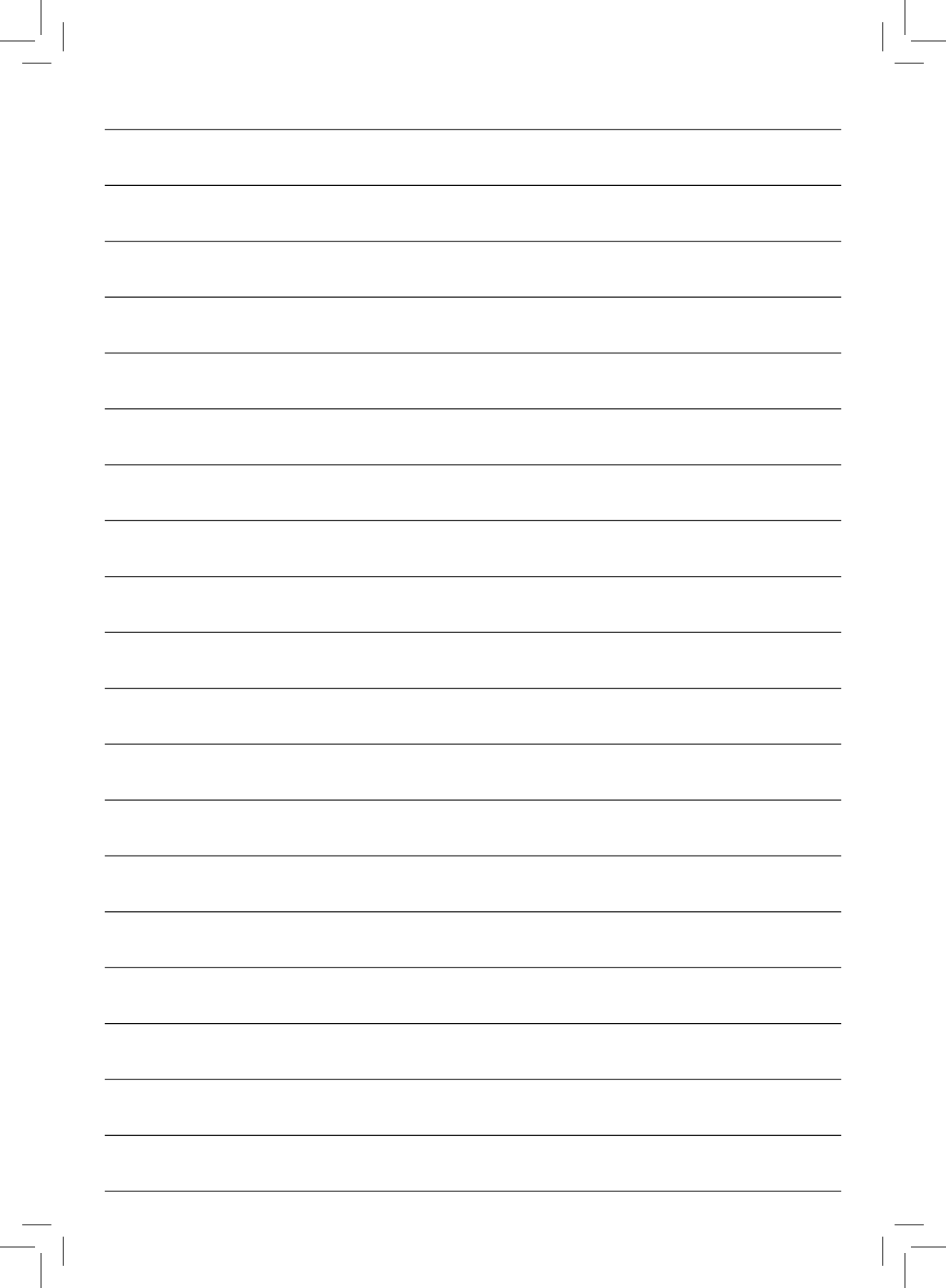

03



Der Hersteller behält sich das Recht vor, Änderungen jeder Art ohne Vorankündigung vorzunehmen.

www.philips.com/welcome



421940438881

Rev.00 del 30-05-13

03

DE