



WW80H7600E*
WW90H7600E*

Waschmaschine

Benutzerhandbuch

**Planet
First** 100%
Recycled Paper

Dieses Handbuch ist zu 100% auf Recyclingpapier gedruckt.

Imagine the possibilities

Vielen Dank, dass Sie sich für dieses Gerät von Samsung entschieden haben.



Inhalt

Sicherheitsinformationen	3
Das Müssen Sie über die Sicherheitshinweise wissen	3
Wichtige Sicherheitssymbole	3
Wichtige Sicherheitsvorkehrungen.....	4
DAS WEEE-ZEICHEN.....	10
Installation	11
Das ist inbegriffen	11
Installationsanforderungen.....	12
Schrittweise Installation	14
Vor dem Start	18
Grundeinstellungen	18
Waschhinweise	19
Richtlinien Waschmittelbehälter	21
Betrieb	23
Bedienfeld.....	23
Einfache Schritte für den Start.....	24
Programmübersicht.....	25
Einstellungen.....	28
Wartung	29
Trommelreinigung.....	29
Intelligente Pflege.....	30
Notablauf	31
Reinigung.....	32
Wiederherstellung nach Einfrieren.....	35
Sorgen Sie dafür, dass sie nicht über längere Zeit nicht genutzt wird.....	35
Fehlersuche	36
Prüfpunkte	36
Fehlercodes	37
Technische Daten	38
Entsorgung von Altgeräten.....	38
Konformitätshinweise.....	38
Erklärung der Pflegesymbole	39
Datenblatt für Haushaltswaschmaschinen	40
Informationen zu den Hauptwaschprogrammen	42

Sicherheitsinformationen



Wir beglückwünschen Sie zum Kauf Ihrer neuen Samsung Waschmaschine. Diese Anleitung enthält wichtige Informationen über die Installation, den Gebrauch und die Pflege Ihrer Waschmaschine. Bitte lesen Sie diese Bedienungsanleitung in Ruhe durch – nur so können Sie von den vielfältigen Funktionen und Vorteilen Ihrer Waschmaschine profitieren.

Das Müssen Sie über die Sicherheitshinweise wissen

Lesen Sie bitte diese Bedienungsanleitung sorgfältig durch, damit Sie verstehen, wie die umfangreichen Features und Funktionen Ihres neuen Gerätes sicher und effizient genutzt werden. Bitte bewahren Sie das Handbuch als künftige Referenz an einem sicheren Ort in der Nähe des Geräts auf. Verwenden Sie die Waschmaschine nur für den in der vorliegenden Bedienungsanleitung angegebenen Zweck. Die in dieser Bedienungsanleitung enthaltenen Warnhinweise und die wichtigen Sicherheitshinweise decken nicht alle Bedingungen und Situationen, die auftreten können, ab. Es liegt in Ihrer Verantwortung, bei Installation, Pflege und Gebrauch Ihrer Waschmaschine Ihren gesunden Menschenverstand sowie Vorsicht und Sorgfalt walten zu lassen. Die vorliegende Bedienungsanleitung gilt für mehrere Modelle; Ihre Waschmaschine kann deshalb leicht von der in dieser Bedienungsanleitung beschriebenen Maschine abweichen und manche Warnzeichen gelten unter Umständen für Sie nicht. Bei Fragen oder Unklarheiten wenden Sie sich bitte an Ihr nächstes Servicezentrum oder informieren Sie sich unter www.samsung.com.

Wichtige Sicherheitssymbole

Bedeutung der Symbole und Zeichen in diesem Benutzerhandbuch:

	WARNUNG: Gefahren oder unsichere Handlungsweisen, die zu schweren oder tödlichen Verletzungen und/oder Sachbeschädigung führen können.
	ACHTUNG: Gefahren oder unsichere Handlungsweisen, die zu Verletzungen und/oder Sachbeschädigung führen können.
	BEMERKUNG

Diese Warnzeichen sollen Sie und andere vor Verletzungen schützen.

Bitte halten Sie sie genau ein.

Bewahren Sie dieses Handbuch als künftige Referenz an einem sicheren Ort auf, nachdem Sie es gelesen haben.

Lesen Sie alle Anweisungen aufmerksam durch, ehe Sie Ihre Waschmaschine benutzen.

Wie bei jedem Gerät, das mit elektrischem Strom betrieben wird, gibt es gewisse Gefahren. Für den sicheren Betrieb dieses Geräts machen Sie sich mit der Bedienung vertraut und benutzen es mit entsprechender Vorsicht.

Wichtige Sicherheitsvorkehrungen



WARNUNG: Um das Risiko von Feuer, Stromschlag oder Personenschäden bei Verwendung Ihres Geräts zu reduzieren, befolgen Sie grundlegende Vorsichtsmaßnahmen, einschließlich der folgenden:

Erlauben Sie nicht, dass Kinder (oder Haustiere) auf oder in der Waschmaschine spielen. Die Tür der Waschmaschine lässt sich von innen nicht öffnen, und Kinder können ernsthaft verletzt werden, wenn Sie im Innern eingeschlossen sind.

Das Gerät ist nicht für den Gebrauch durch Personen (und Kinder) mit verminderten körperlichen, geistigen oder sensorischen Fähigkeiten oder fehlender Erfahrung gedacht, es sei denn, sie werden von einer für ihre Sicherheit verantwortlichen Person beaufsichtigt oder im sicheren Gebrauch des Geräts angeleitet.

Kinder müssen beaufsichtigt werden und dürfen nicht mit dem Gerät spielen.

Zur Verwendung in Europa: Dieses Gerät kann von Kindern ab 8 Jahren und Personen mit verminderten körperlichen, sensorischen oder geistigen Fähigkeiten oder einem Mangel an Erfahrung und Wissen nur bedient werden, wenn sie unter Aufsicht stehen oder eine Unterweisung zum sicheren Umgang mit dem Gerät erhalten haben und die damit verbundenen Gefahren verstehen. Kinder dürfen nicht mit dem Gerät spielen. Kinder dürfen das Gerät nur unter Aufsicht reinigen oder warten.

Wenn das Netzkabel beschädigt ist, muss es vom Hersteller, seinem Kundendienstbetreuer oder ähnlich qualifizierten Personen ersetzt werden, um Risiken zu vermeiden.

Dieses Gerät muss so gestellt werden, dass der Netzstecker, der Hauptwasserhahn und die Abflussschläuche zugänglich sind.

Bei Geräten mit Lüftungsöffnungen an der Basis dürfen die Öffnungen nicht durch Teppiche blockiert werden.

Es muss das mit dem Gerät mitgelieferte neue Schlauchset verwendet werden. Das alte Schlauchset darf nicht wiederverwendet werden.

ACHTUNG: Um Gefahren aufgrund vom unbeabsichtigtem Verstellen des Wärmeschutzes zu vermeiden, darf dieses Gerät nicht durch ein externes Schaltgerät, etwa einen Timer, versorgt oder an einen Kreislauf angeschlossen werden, der regelmäßig vom Programm ein- und ausgeschaltet wird.

! WARNUNG: Wichtige InstallationsWARNUNGEN

Dieses Gerät darf nur von einem qualifizierten Techniker oder Serviceunternehmen installiert werden.

- Andernfalls drohen Stromschläge, Selbstentzündung, Explosionen, Probleme mit dem Gerät oder Verletzungen.

Das Gerät ist schwer – Vorsicht beim Anheben!

Stecken Sie den Netzstecker in eine 220 V - 240 V / 50 Hz/mind.-Netzsteckdose, an der keine anderen Verbraucher angeschlossen sind. Verwenden Sie für dieses Gerät niemals ein Verlängerungskabel.

- Wenn andere Verbraucher über eine Steckdosenleiste an der gleichen Steckdose angeschlossen werden oder wenn ein Verlängerungskabel benutzt wird, kann es zu Stromschlägen oder Selbstentzündung kommen.
- Versichern Sie sich, dass die vorhandene Netzspannung, Strom und Frequenz den Angaben in der Produktspezifikation entsprechen. Andernfalls besteht Stromschlag- oder Selbstentzündungsgefahr. Stecken Sie den Stecker fest in die Netzsteckdose.

Reinigen Sie die Anschlussstifte des Steckers und die Kontakte regelmäßig mit einem trockenen Tuch von Staub und Feuchtigkeit.

- Ziehen Sie den Stecker ab und reinigen Sie ihn mit einem trockenen Tuch.
- Andernfalls besteht Stromschlag- oder Selbstentzündungsgefahr.

Achten Sie beim Anstecken des Netzsteckers darauf, dass das Netzkabel in die richtige Richtung zeigt, d. h. zum Boden läuft.

- Wenn Sie den Stecker andersherum anstecken, können die Leitungsdrähte im Kabel beschädigt werden und es kann zu Stromschlägen oder Selbstentzündung kommen.

Halten Sie sämtliches Verpackungsmaterial von Kindern fern, da diese gefährlich sein können.

- Wenn ein Kind eine Tüte über den Kopf zieht, kann es ersticken.

Wenn das Gerät oder das Netzkabel beschädigt ist, wenden Sie sich an Ihr nächstgelegenes Servicezentrum.

Das Gerät muss fachgerecht geerdet werden.

Erden Sie das Gerät nicht an einer Gasleitung, einem Kunststoffwasserrohr oder einer Telefonleitung.

- Andernfalls drohen Stromschläge, Selbstentzündung, Explosionen oder Probleme mit dem Gerät.
- Stecken Sie das Netzkabel nicht in eine Steckdose, die nicht ordnungsgemäß geerdet ist, und versichern Sie sich, dass die Steckdose den lokalen und nationalen Vorschriften entspricht.

Installieren Sie das Gerät nicht in der Nähe einer Wärmequelle oder in der Nähe von brennbarem Material.

Installieren Sie das Gerät nicht in feuchten, öligen oder staubigen Umgebungen, an Orten mit direkter Sonneneinstrahlung oder Regen (Wasser).

Installieren Sie das Gerät nicht an Orten, wo die Temperatur unter den Gefrierpunkt sinken kann.

- Bei Frost können die Leitungen platzen.

Installieren Sie das Gerät nicht an Orten, wo Gas austreten kann.

- Andernfalls drohen Stromschläge oder Selbstentzündung.

Verwenden Sie keinen elektrischen Transformator.

- Andernfalls drohen Stromschläge oder Selbstentzündung.

Verwenden Sie keinen beschädigten Netzstecker, kein beschädigtes Netzkabel und keine lockere Wandsteckdose.

- Andernfalls drohen Stromschläge oder Selbstentzündung.

Ziehen Sie nicht mit Gewalt am Netzkabel und knicken Sie das Netzkabel nicht ab.

Verdrehen oder verknoten Sie das Netzkabel nicht.

Verlegen Sie das Netzkabel nicht über Metallgegenstände, stellen Sie keine schweren Gegenstände auf das Netzkabel, stecken Sie das Netzkabel nicht zwischen Gegenstände und drücken Sie das Netzkabel nicht hinter das Gerät.

- Andernfalls drohen Stromschläge oder Selbstentzündung.

Ziehen Sie nicht am Netzkabel, wenn Sie den Netzstecker aus der Steckdose ziehen.

- Ziehen Sie am Stecker.
- Andernfalls besteht Stromschlag- oder Selbstentzündungsgefahr.

ACHTUNG: InstallationsHINWEISE

Dieses Gerät muss so aufgestellt werden, dass der Netzstecker zugänglich ist.

- Andernfalls kann es durch Leckströme zu Stromschlägen oder Selbstentzündung kommen.

Stellen Sie das Gerät auf einem ebenen, festen Untergrund auf, der ausreichend tragfähig ist.

- Andernfalls können anormale Vibrationen, Bewegungen, Lärm oder Probleme mit dem Gerät entstehen.

Installieren Sie das Gerät nicht an Orten, wo die Temperatur unter den Gefrierpunkt sinken kann.

- Bei Frost können die Leitungen platzen.

WARNUNG: Wichtige NutzungswARNUNGEN

Ziehen Sie bei einer Überflutung der Waschmaschine sofort den Netzstecker, schließen Sie die Wasserzufuhr und wenden Sie sich an Ihr nächstgelegenes Servicezentrum.

- Fassen Sie den Netzstecker nicht mit nassen Händen an.
- Andernfalls besteht Stromschlaggefahr.

Ziehen Sie sofort den Netzstecker, wenn Sie ungewöhnliche Geräusche hören oder Brandgeruch oder Rauch wahrnehmen und wenden Sie sich an Ihr nächstgelegenes Servicezentrum.

- Andernfalls besteht Stromschlag- oder Selbstentzündungsgefahr.

Belüften Sie im Falle von Gaslecks (z. B. Propangas, Flüssiggas usw.) sofort den Raum und fassen Sie den Netzstecker nicht an. Fassen Sie das Gerät oder das Netzkabel nicht an.

- Verwenden Sie kein Gebläse.
- Funkenschlag kann eine Explosion oder ein Feuer auslösen.

Lassen Sie Kinder nicht in oder auf der Waschmaschine spielen. Sorgen Sie außerdem dafür, dass bei einer Entsorgung der Waschmaschine der Hebel von der Waschmaschinentür entfernt wird.

- Wenn Kinder im Produkt eingeschlossen sind, können sie ersticken.

Das Verpackungsmaterial am Unterteil der Waschmaschine (Schaum, Styropor) muss entfernt werden, bevor die Waschmaschine in Gebrauch genommen wird.

Waschen Sie keine Teile, die mit Benzin, Kerosin, Benzen, Farbverdünner, Alkohol oder anderen brennbaren oder explosiven Stoffen verschmutzt sind.

- Andernfalls drohen Stromschläge, Selbstentzündung oder Explosionen.

Öffnen Sie die laufende Waschmaschine (Kochwäsche/Trocknen/Schleudern) nicht mit Gewalt.

- Aus der Waschmaschine austretendes Wasser kann zu Verbrennungen führen und den Boden rutschig werden lassen.
Es besteht Verletzungsgefahr.
- Das gewaltsame Öffnen kann die Waschmaschine beschädigen und zu Verletzungen führen.

Legen Sie Ihre Hand nicht unter die Waschmaschine, während diese in Betrieb ist.

- Es besteht Verletzungsgefahr.

Fassen Sie den Netzstecker nicht mit nassen Händen an.

- Es besteht Stromschlaggefahr.

Schalten Sie die laufende Waschmaschine nicht aus, indem Sie den Stecker aus der Netzsteckdose ziehen.

- Beim Wiederanstecken des Steckers kann es zu Funkenschlag und dadurch zu Stromschlägen oder Selbstentzündung kommen.

Kinder und ältere Menschen dürfen diese Waschmaschine nur unter Aufsicht bedienen. Lassen Sie Kinder nicht in oder auf die Waschmaschine klettern.

- Andernfalls drohen Stromschläge, Verbrennungen oder Verletzungen.

Bringen Sie Ihre Hände oder Metallgegenstände nicht unter die laufende Waschmaschine.

- Es besteht Verletzungsgefahr.

Stecken Sie das Gerät nicht aus, indem Sie am Stromkabel ziehen. Fassen Sie den Stecker immer fest an und ziehen Sie ihn direkt aus der Steckdose.

- Eine Beschädigung des Netzkabels kann zu Kurzschluss, Selbstentzündung und/oder Stromschlägen führen.

Versuchen Sie niemals, das Gerät selbst zu reparieren, auseinander zu bauen oder zu verändern.

- Verwenden Sie keine andere Sicherung (Kupfer-, Stahldrahtsicherung usw.) als die normale Sicherung.
- Wenn das Gerät repariert oder neu installiert werden, wenden Sie sich bitte an den nächsten Kundendienst.
- Andernfalls drohen Stromschläge, Brand, Probleme mit dem Gerät oder Verletzungen.

Wenn sich der Wasserzuleitungsschlauch vom Anschluss löst und Wasser über das Gerät strömt, ziehen Sie den Netzstecker.

- Andernfalls besteht Stromschlag- oder Selbstentzündungsgefahr.

Ziehen Sie bei einem Gewitter oder wenn das Gerät längere Zeit nicht benutzt wird, den Netzstecker aus der Steckdose.

- Andernfalls besteht Stromschlag- oder Selbstentzündungsgefahr.

Wenn eine fremde Substanz in das Gerät eingedrungen ist, stecken Sie den Stromstecker aus und kontaktieren Sie Ihren nächsten Samsung Kundendienst.

- Andernfalls drohen Stromschläge oder Selbstentzündung.

ACHTUNG: Nutzungshinweise

Wenn die Waschmaschine mit Fremdstoffen wie z. B. Reinigungsmittel, Schmutz, Lebensmittelreste usw. verschmutzt ist, ziehen Sie den Netzstecker und reinigen Sie die Waschmaschine mit einem feuchten, weichen Tuch.

- Andernfalls kann es zu Verfärbungen, Verformungen, Beschädigung oder Rostbildung kommen.

Hohe mechanische Belastung kann die Glasscheibe an der Waschmaschinefront brechen lassen. Seien Sie vorsichtig, wenn Sie die Waschmaschine benutzen.

- Glasscherben können Verletzungen verursachen.

Öffnen Sie den Wasserhahn nach einem Problem mit der Wasserzuleitung oder wenn der Wasserschlauch wieder neu angeschlossen wird, immer langsam und vorsichtig.

Öffnen Sie den Wasserhahn langsam, wenn die Waschmaschine längere Zeit nicht benutzt wurde.

- Der Luftdruck im Wasserschlauch oder in der Wasserzuleitung kann Teile beschädigen oder Wasser austreten lassen.

Wenn bei laufender Waschmaschine ein Problem mit dem Wasserablauf auftritt, überprüfen Sie, ob der Ablauf frei ist.

- Wenn die Waschmaschine bei einer Überflutung aufgrund eines Ablaufproblems verwendet wird, kann dies zu Stromschlägen oder einem Brand führen.

Achten Sie beim Einlegen der Wäsche in die Waschmaschine darauf, dass keine Wäschestücke in der Tür eingeklemmt werden.

- Wenn Wäschestücke in der Tür eingeklemmt werden, kann die Wäsche oder die Waschmaschine beschädigt werden, oder es kann Wasser austreten.

Schalten Sie die Wasserzufuhr aus, wenn die Waschmaschine nicht genutzt wird.

Versichern Sie sich, dass die Schraube am Schlauchanschluss fest angezogen ist.

- Andernfalls kann es zu Beschädigungen oder Verletzungen kommen.

Achten Sie darauf, dass die Gummidichtung und die Glastür vorne nicht von Fremdstoffen (z.B. Abfall, Garn, Haar, usw.) kontaminiert wird.

- Wenn sich eine Fremdstoffe in der Tür verfängt oder die Tür nicht vollständig geschlossen ist, kann diese zu Wasseraustritt führen.

Öffnen Sie den Wasserhahn und überprüfen Sie, ob der Schlauchanschluss am Wasserschlauch fest angezogen und dicht ist, ehe Sie das Gerät verwenden.

- Wenn die Schrauben am Schlauchanschluss nicht festgezogen sind, kann Wasser austreten.

Das Gerät, das Sie erworben haben, dient nur zur Verwendung im häuslichen Bereich.

Die Verwendung für gewerbliche Zwecke wird als Missbrauch des Produkts eingestuft. In diesem Fall fällt das Gerät nicht mehr unter die Standardgarantie von Samsung, und Samsung übernimmt keine Haftung für Fehlfunktionen oder Schäden, die auf solchem Missbrauch zurückzuführen sind.

Stellen Sie sich nicht auf das Gerät und stellen Sie keine Gegenstände (wie z. B. brennende Kerzen oder Zigaretten, Geschirr, Wäsche, Chemikalien, Metallgegenstände usw.) auf das Gerät.

- Andernfalls drohen Stromschläge, Selbstentzündung, Probleme mit dem Gerät oder Verletzungen.

Sprühen Sie keine flüchtigen Stoffe wie z. B. Insektizide auf die Oberflächen der Waschmaschine.

- Diese Stoffe sind nicht nur gesundheitsschädlich, sondern sie können auch zu Stromschlägen, Selbstentzündung oder Problemen mit dem Produkt führen.

Stellen Sie keine Objekte in die Nähe der Waschmaschine, die elektromagnetische Felder erzeugen.

- Dies kann Verletzungen durch Fehlfunktionen verursachen.

Das Wasser, das während eines Kochwaschgangs oder während der Trockenphase abläuft, ist heiß und darf nicht berührt werden.

- Andernfalls kann es zu Verletzungen und Verbrennungen kommen.

Wasserdichte Sitzgelegenheiten, Polster oder Kleidungsstücke (*) dürfen weder gewaschen noch geschleudert oder getrocknet werden, es sei denn, Ihre Waschmaschine hat hierfür ein spezielles Programm.

(*): Wollbetten, Regenhauben, Angelwesten, Skihosen, Schlafsäcke, Windelhöschen, Trainingsanzüge, Fahrrad-, Motorrad- und Pkw-Abdeckhauben usw.

- Waschen Sie dicke, feste Matten nicht, selbst wenn das Waschen in der Maschine laut Etikett zulässig ist. Andernfalls kann die Waschmaschine beschädigt werden, es kann zu Verletzungen kommen oder die Wände, der Boden und die Wäschestücke können durch anormale Vibrationen Schaden nehmen.
- Waschen Sie keine Fußmatten mit gummierter Rückseite. Die gummierte Rückseite kann sich ablösen und innen in der Trommel festkleben. Dies kann zu einer Fehlfunktion wie einem Ablauffehler führen.

Benutzen Sie die Waschmaschine nicht, wenn das Waschpulverfach entfernt wurde.

- Andernfalls kann es zu Stromschlägen oder Verletzungen durch austretendes Wasser kommen.

Berühren Sie das Innere der Trommel nicht während oder nach dem Trockenvorgang – das Innere ist heiß.

- Dies kann zu Verbrennungen führen.

Stecken Sie Ihre Hände nicht in den Waschmittelbehälter.

- Andernfalls kann es zu Verletzungen kommen, wenn das Waschpulver eingezogen wird.

Geben Sie keine anderen Objekte als Wäschestücke (wie z. B. Schuhe, Lebensmittelreste, Haustiere usw.) in die Waschmaschine.

- Andernfalls kann die Waschmaschine durch anormale Vibrationen beschädigt werden, oder es können, im Falle von Haustieren, schwere oder tödliche Verletzungen verursacht werden.

Drücken Sie nicht mit spitzen Gegenständen (z. B. Nadeln, Messern, Fingernägeln usw.) auf die Tasten.

- Andernfalls drohen Stromschläge oder Verletzungen.

Waschen Sie keine Wäschestücke, die mit Öl, Crème oder Lotionen, wie sie normalerweise in Kosmetik- oder Massagestudios benutzt werden, verschmutzt sind.

- dadurch kann sich die Gummiversiegelung verformen, was zu Wasserlecks führt.

Lassen Sie keine Metallgegenstände wie z. B. Haarnadeln oder Sicherheitsnadeln oder Bleichlauge für längere Zeit in der Waschtrommel.

- Andernfalls kann die Trommel zu rosten beginnen.
- Wenn sich an der Oberfläche der Trommel Rost zeigt, reinigen Sie die Trommel mit einem Neutralreiniger und einem Schwamm. Auf keinen Fall eine Drahtbürste verwenden.

Wenden Sie Trockenreiniger nicht direkt an und waschen, spülen oder schleudern Sie keine Wäschestücke, die mit Trockenreiniger verunreinigt sind.

- Andernfalls kann es durch die Wärme, die bei der Oxidierung des Öls entsteht, zu einer spontanen Verbrennung oder Entzündung kommen.

Verwenden Sie kein Wasser aus Wasserkühlern/Heizgeräten.

- Dies kann zu Problemen mit der Waschmaschine führen.

Verwenden Sie keine Handwaschseife in der Waschmaschine.

- Die Seife kann aushärten und sich im Inneren der Waschmaschine ablagern, was zu Problemen mit dem Produkt sowie Verfärbungen, Rost oder schlechtem Geruch führen kann.

Geben Sie Socken und BHs in das Wäschenetz, um sie mit anderen Kleidungsstücken zu waschen.

Waschen Sie keine großen Waschstücke wie z. B. Betten im Wäschenetz.

- Andernfalls kann es durch anormale Vibrationen zu Verletzungen kommen.

Verwenden Sie kein gehärtetes Reinigungsmittel.

- Wenn sich das Reinigungsmittel in der Waschmaschine ablagert, kann Wasser austreten.

Versichern Sie sich, dass die Taschen der Kleidungsstücke, die gewaschen werden, leer sind.

- Harte, spitze Gegenstände wie z. B. Münzen, Sicherheitsnadeln, Nägel, Schrauben und Steine können die Waschmaschine stark beschädigen.

Waschen Sie keine Kleidung mit großen Schnallen, Knöpfen oder anderen schweren Metallapplikationen.

Sortieren Sie die Wäsche nach Farbe auf Basis von Farbechtheit und wählen Sie den empfohlenen Zyklus, die Wassertemperatur und zusätzliche Funktionen aus.

- Andernfalls kann es zu Entfärbungen oder Gewebeschäden kommen.

Passen Sie auf, dass sich keine Finger von Kindern in der Tür befinden, wenn Sie sie schließen.

- Eine Nichtbefolgung kann zu Leckagen führen.

WARNUNG: WARNUNGEN für die Reinigung

Reinigen Sie das Gerät nicht, indem Sie es direkt mit Wasser einsprühen.

Verwenden Sie kein stark säurehaltiges Reinigungsmittel.

Benzen, Verdünnungsmittel oder Alkohol dürfen nicht für die Reinigung des Gerätes verwendet werden.

- Andernfalls drohen Verfärbungen, Verformungen, Beschädigungen, Stromschläge oder Selbstentzündung.

Trennen Sie das Gerät vom Netz, ehe Sie irgendwelche Reinigungs- oder Wartungsarbeiten ausführen.

- Andernfalls besteht Stromschlag- oder Selbstentzündungsgefahr.

DAS WEEE-ZEICHEN



Korrekte Entsorgung von Altgeräten (Elektroschrott)

(Gilt für Länder mit Abfalltrennsystemen)

Die Kennzeichnung auf dem Produkt, Zubehörteilen bzw. auf der dazugehörigen Dokumentation gibt an, dass das Produkt und Zubehörteile (z. B. Ladegerät, Kopfhörer, USB-Kabel) nach ihrer Lebensdauer nicht zusammen mit dem normalen Haushaltsmüll entsorgt werden dürfen. Entsorgen Sie dieses Gerät und Zubehörteile bitte getrennt von anderen Abfällen, um der Umwelt bzw. der menschlichen Gesundheit nicht durch unkontrollierte Müllbeseitigung zu schaden. Helfen Sie mit, das Altgerät und Zubehörteile fachgerecht zu entsorgen, um die nachhaltige Wiederverwertung von stofflichen Ressourcen zu fördern.

Private Nutzer wenden sich an den Händler, bei dem das Produkt gekauft wurde, oder kontaktieren die zuständigen Behörden, um in Erfahrung zu bringen, wo Sie das Altgerät bzw. Zubehörteile für eine umweltfreundliche Entsorgung abgeben können.

Gewerbliche Nutzer wenden sich an ihren Lieferanten und gehen nach den Bedingungen des Verkaufsvertrags vor. Dieses Produkt und elektronische Zubehörteile dürfen nicht zusammen mit anderem Gewerbemüll entsorgt werden.

Installation

Bitte lesen Sie sich die Anleitung sorgfältig durch, um eine ordnungsgemäße Installation der Waschmaschine zu gewährleisten und Unfälle beim Wäschewaschen zu vermeiden.

Das ist inbegriffen

Stellen Sie sicher, dass alle Teile in der Produktpackung inbegriffen sind. Wenn Sie ein Problem mit der Waschmaschine oder den Teilen haben, wenden Sie sich an ein lokales Samsung-Kundendienstzentrum oder den Händler.

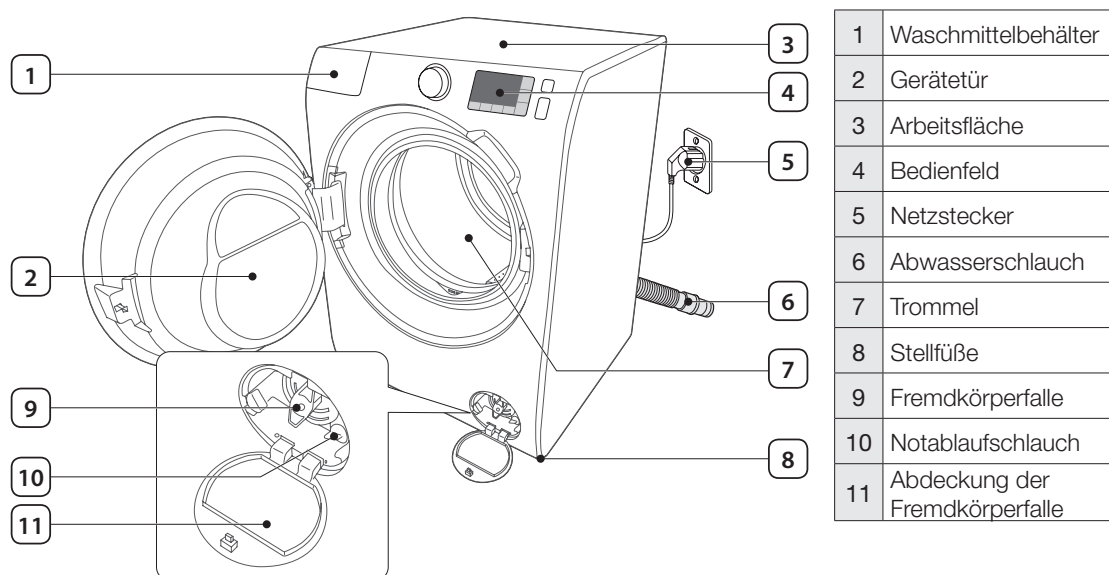

Schraubenschlüssel



Bolzenkappe



Schlauchführung



Deckelstutzen



Kaltwasserschlauch



Heißwasserschlauch

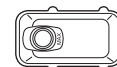

Fach für Flüssigwaschmittel

- 
Kunststoffabdeckungen für Transportsicherungsöffnungen : Die Anzahl der Kunststoffabdeckungen hängt von dem Modell ab (3-6 Abdeckungen).
- Heißwasserschlauch** : Nur geeignete Modelle.
- Fach für Flüssigwaschmittel** : Nur geeignete Modelle.

Installationsanforderungen

Stromnetz und Erdung

- AC 220V-240 V / 50 Hz, abgesichert mit Schmelzsicherung oder Schutzschalter
- Gesonderter Netzabschnitt ausschließlich für Ihre Waschmaschine

Für eine ordnungsgemäße Erdung verfügt Ihre Waschmaschine über ein Netzkabel mit einem Schutzleiter, den Sie mit einer ordnungsgemäß installierten Schutzkontakt-Steckdose verbinden.

Fragen Sie einen ausgebildeten Elektriker oder Servicetechniker, falls Sie sich bezüglich der Erdung nicht sicher sind.

Nehmen Sie keine Veränderungen an dem mitgelieferten Stecker vor. Sollte dieser nicht in die Steckdose passen, lassen Sie einen ausgebildeten Elektriker eine geeignete Steckdose installieren.



WARNUNG

- Verwenden Sie kein Verlängerungskabel.
- Verwenden Sie nur das Netzkabel der Waschmaschine.
- Schließen Sie das Erdungskabel NICHT an Wasserleitungen aus Kunststoff, Gasleitungen oder Heißwasserleitungen an.
- Unsachgemäß angeschlossene Schutzleiter können zu Stromschlägen führen.

Wasserzufuhr

Der geeignete Wasserdruck für diese Waschmaschine liegt zwischen 50 kPa und 800 kPa. Liegt der Wasserdruck unter 50 kPa, kann das dazu führen, dass sich das Wasserventil nicht vollständig schließt, oder es dauert länger, die Trommel zu füllen oder in der Folge die Waschmaschine auszuschalten. Damit die Länge des vorgesehenen Anschlussschlauchs ausreicht, muss sich der Wasseranschluss in einem Abstand von maximal 120cm von der Rückseite der Waschmaschine befinden.

Gefahr eines Lecks verringern

- Leichte Erreichbarkeit aller Wasseranschlüsse.
- Schließen der Wasserhähne, wenn Sie die Waschmaschine nicht benutzen.
- Regelmäßiges Überprüfen auf Lecks an den Anschlüssen des Zuwasserschlauchs.



ACHTUNG: Bevor Sie Ihre Waschmaschine erstmals in Betrieb nehmen, prüfen Sie alle Anschlüsse am Wasserventil und am Hahn auf Undichtigkeit.

Wasserablauf

Samsung empfiehlt eine Standrohrhöhe von 65cm. Der Ablaufschlauch muss mithilfe der Schlauchhalterung am Standrohr angeschlossen werden und das Standrohr muss den Ablaufschlauch vollständig abdecken.

Aufstellung

Beste Leistung erzielen Sie nur, wenn Sie Ihre Waschmaschine auf einem soliden Untergrund aufstellen. Holzböden müssen möglicherweise verstärkt werden, um Vibrationen und/oder ungleichmäßige Belastungen zu verhindern. Teppiche und weiche Bodenplatten sind nicht sehr vibrationsresistent und führen dazu, dass sich die Waschmaschine beim Schleudern leicht bewegt.



ACHTUNG: Stellen Sie Ihre Waschmaschine niemals auf einer erhöhten Plattform oder einer schlecht abgestützten Konstruktion auf.

Wassertemperatur

Stellen Sie Ihre Waschmaschine nicht in Bereichen auf, in denen Wasser gefrieren kann. Es besteht immer die Möglichkeit, dass Wasser im Wasserventil, in der Pumpe oder den Schläuchen zurückbleibt. In den Anschlussteilen verbliebenes gefrorenes Wasser kann zu Schäden an Riemen, der Pumpe oder anderen Bauteilen der Waschmaschine führen.

Anschluss in einer Nische oder einem Wandschrank

Mindestfreiraum für stabilen Betrieb:

Seitlich	25 mm	Rückseite	50 mm
Oben	25 mm	Vorderseite	500 mm

Wenn die Waschmaschine zusammen mit einem Trockner aufgestellt wird, muss in der Nische oder dem Wandschrank vorn ein Freiraum von mindestens 500 mm bleiben. Ihre Waschmaschine allein benötigt einen solchen Freiraum nicht.

Schrittweise Installation

SCHRITT 1 - Einen Standort wählen

Standortvoraussetzungen:

- Fester, ebener Untergrund ohne Teppich oder Bodenbelag, der die Entlüftung behindert
- Nicht in direktem Sonnenlicht
- Für Belüftung und Verkabelung geeigneter Raum
- Die Umgebungstemperatur ist immer höher als der Gefrierpunkt (0 °C)
- Nicht in der Nähe von Wärmequellen

SCHRITT 2 - Transportsicherungen entfernen

Die Produktverpackung auspacken und alle Transportsicherungen entfernen.

1. Lösen Sie mit dem mitgelieferten Spanner alle Transportsicherungen hinten an der Maschine.

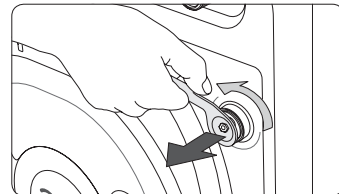

2. Verschließen Sie die Transportsicherungsöffnungen mit den mitgelieferten Kunststoffabdeckungen. Bewahren Sie die Transportsicherungen für einen späteren Gebrauch auf.

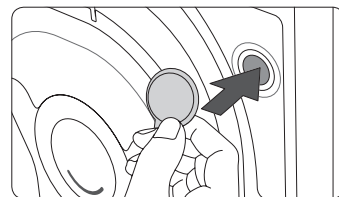

WARNUNG

Verpackungsmaterial kann für Kinder gefährlich sein. Entsorgen Sie jegliches Verpackungsmaterial (Kunststoffbeutel, Styropor usw.) außerhalb der Reichweite von Kindern.

SCHRITT 3 - Stellfüße ausrichten

1. Schieben Sie die Waschmaschine vorsichtig an die gewünschte Stelle. Übermäßige Kraft kann die Stellfüße beschädigen.
2. Stellen Sie die Waschmaschine gerade auf, indem Sie manuell die Stellfüße ausrichten.
3. Nach Abschluss der Ausrichtung ziehen Sie die Muttern mithilfe des Spanners fest.

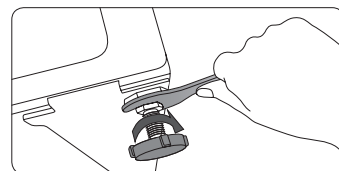
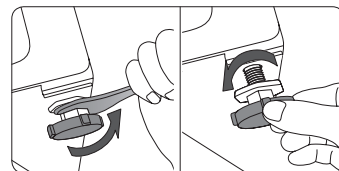

SCHRITT 4 - Den Wasserschlauch anschließen

Schließen Sie den Zuwasserschlauch am Wasseranschluss an.

1. Entfernen Sie den Adapter (A) vom Zuwasserschlauch (B).

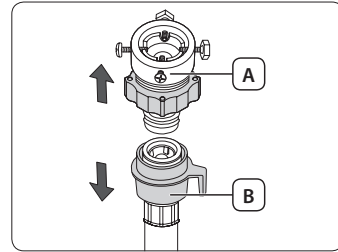

2. Lösen Sie die vier Schrauben am Adapter mithilfe eines Kreuzschlitz-Schraubendreher.

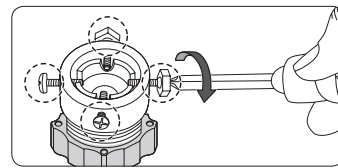

3. Halten Sie den Adapter fest und drehen Sie Teil (C) in Pfeilrichtung, um es um 5 mm zu lösen (*).

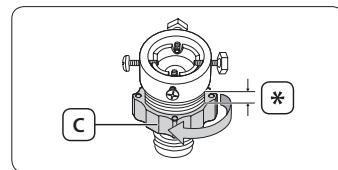

4. Führen Sie den Adapter in den Wasseranschluss ein und ziehen Sie die Schrauben fest, während Sie den Adapter anheben.

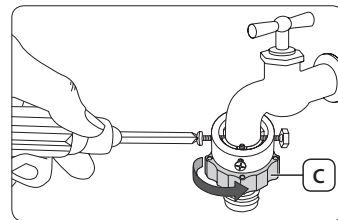

5. Drehen Sie Teil (C) in Pfeilrichtung, um ihn festzuziehen.

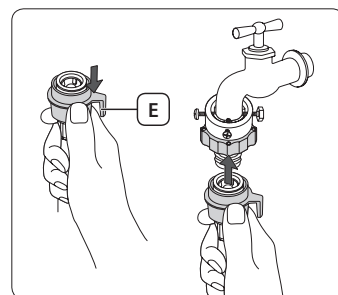

6. Während Teil (E) heruntergedrückt wird, schließen Sie den Zuwasserschlauch an den Adapter an. Lassen Sie dann Teil (E) los. Der Schlauch rastet mit einem Klickgeräusch im Adapter ein.

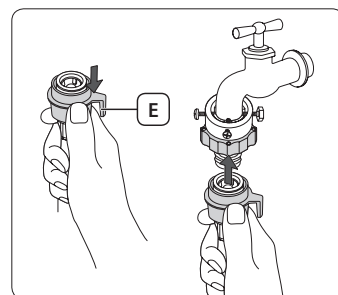

7. Verbinden Sie das andere Ende des Zuwasserschlauchs mit dem Eintrittsventil auf der Rückseite der Waschmaschine. Drehen Sie den Schlauch im Uhrzeigersinn, um ihn festzuziehen.

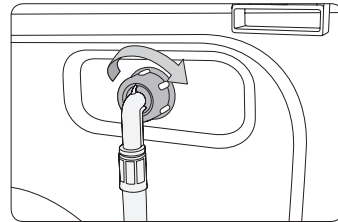

8. Öffnen Sie den Wasseranschluss und überprüfen Sie, ob sich Lecks um die Anschlussbereich herum befinden. Tritt an einer dieser Stellen Wasser aus, so wiederholen Sie die genannten Schritte.

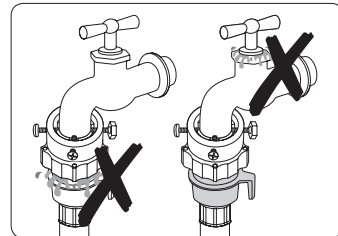

- Wenn der Wasserhahn über ein Gewinde verfügt, schließen Sie den Wasserschlauch wie oben gezeigt an den Wasseranschluss an.
- Verwenden Sie übliche Wasseranschlüsse. Wenn der Hahn einen quadratischen Querschnitt aufweist oder einen zu großen Durchmesser besitzt, entfernen Sie den Distanzring aus dem Adapter, ehe Sie ihn an den Hahn anschließen.

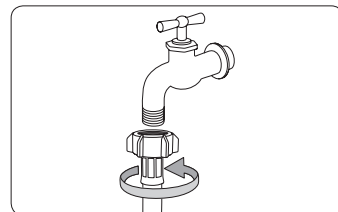

! WARNUNG

Nutzen Sie die Waschmaschine nicht mehr, wenn ein Wasserleck besteht, und wenden Sie sich an ein lokales Samsung-Kundendienstzentrum. Andernfalls kann es zu einem Stromschlag kommen.

! ACHTUNG

Den Zuwasserschlauch nicht mit Gewalt dehnen. Sollte der Schlauch zu kurz sein, verwenden Sie einen längeren Hochdruckschlauch.



- Nachdem Sie den Zuwasserschlauch am Zwischenstück angeschlossen haben, vergewissern Sie sich, dass er richtig angeschlossen ist, indem Sie den Schlauch nach unten ziehen.
- Verwenden Sie übliche Wasseranschlüsse. Wenn der quadratisch oder zu groß ist, entfernen Sie den Distanzring, ehe Sie den Anschluss am Adapter anschließen.

Für Modelle mit einem zusätzlichen Warmwasseranschluss:

1. Verbinden Sie das rote Ende des Zuwasserschlauchs mit dem Warmwasseranschluss auf der Rückseite der Waschmaschine.
2. Verbinden Sie das andere Ende des Zuwasserschlauchs mit dem Warmwasseranschluss.

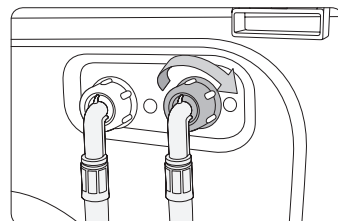

AquaSchlauch (nur geeignete Modelle)

Der AquaSchlauch warnt Benutzer vor der Gefahr eines Wasserlecks. Er spürt, wenn Wasser fließt, und die mittlere **Anzeige (A)** wird im Falle eines Lecks rot.

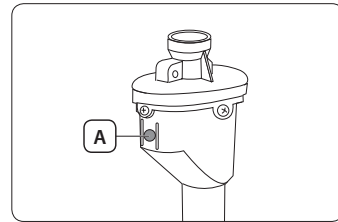

SCHRITT 5 - Positionierung des Abwasserschlauchs

Der Abwasserschlauch kann auf drei unterschiedliche Arten angeordnet werden:

Schlauch in ein Spülbecken hängen

Hängen Sie den Abwasserschlauch in einer Höhe von 60 bis 90 cm (*) über dem Boden. Damit das Schlauchende gekrümmt bleibt, setzen Sie das Schlauchende in die mitgelieferte **Kunststoff-Schlauchführung (A)** ein. Sichern Sie die Führung an der Wand mithilfe eines Hakens, um einen stabilen Ablauf zu gewährleisten.

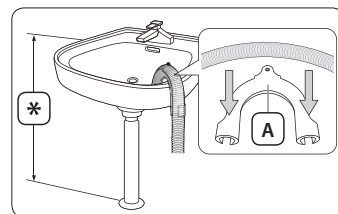

Schlauch am Abflussrohr verbinden

Verbinden Sie den Abwasserschlauch mit dem Siphon des Abflussrohrs. Das Ende des Abwasserschlauchs muss mindestens 60 cm über dem Fußboden liegen.

Schlauch in ein Abflussrohr einleiten

Das Abflussrohr muss zwischen 60 cm und 90 cm hoch sein (*). Es ist ratsam, ein 65 cm hohes vertikales Rohr zu verwenden. Stellen Sie sicher, dass der Abwasserschlauch schräg am Standrohr angeschlossen ist.

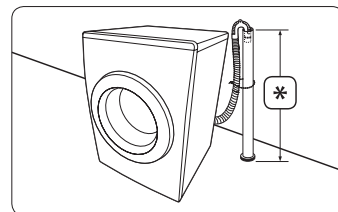

Voraussetzungen für das Abflussrohr:

- Minstdurchmesser 5 cm
- Mindestablaufmenge 60 Liter/Minute

SCHRITT 6 - Die Waschmaschine einschalten

Stecken Sie das Netzkabel in eine AC 220-240V / 50Hz-Steckdose, die durch eine Sicherung oder einen Schutzschalter abgesichert ist. Drücken Sie die **Ein/Aus**-Taste auf der Waschmaschine.

Vor dem Start

Grundeinstellungen

Kalibrierungsmodus ausführen (empfohlen)

Die Samsung-Waschmaschine erkennt das Wäschegewicht automatisch. Damit die Gewichtserkennung genau arbeiten kann, führen Sie nach der Installation eine Kalibrierung durch. Die Kalibrierung starten Sie folgendermaßen:

1. Leeren Sie die Trommel vollständig, und schalten Sie das Gerät aus.
2. Drücken Sie die **Ein/Aus**-Taste und lassen sie los. Drücken Sie dann die **Temperatur**-Taste und die **Programmende**-Taste gleichzeitig. Anschließend wird die Waschmaschine eingeschaltet.
3. Drücken Sie die Taste **Start/Pause**, um den „Kalibrierungsmodus“ zu aktivieren.
4. Die Trommel dreht sich jeweils etwa 3 Minuten im und gegen den Uhrzeigersinn.
5. Nach Abschluss des „Kalibrierungsmodus“ erscheint die Anzeige **„END(En)“** (Ende) im Display, und die Waschmaschine wird automatisch ausgeschaltet. Die Waschmaschine ist nun einsatzbereit.

Waschhinweise

SCHRITT 1 - Sortieren

Sortieren Sie die Wäsche nach folgenden Kriterien:

- **Pflegetikett:** Sortieren Sie die Wäsche nach Gewebeart in Baumwolle, Mischgewebe, Synthetik, Seide, Wolle und Viskose.
- **Farbe:** Trennen Sie weiße Wäsche von der Buntwäsche.
- **Größe:** Die Mischung von Textilien mit verschiedener Größe verbessert die Waschleistung.
- **Empfindlichkeit:** Waschen Sie empfindliche Textilien separat mit der Option Bügelfest für reine, neue Wolltextilien, Gardinen und Seidentextilien. Prüfen Sie die Textiletiketten.



Prüfen Sie tatsächlich die Pflegeetiketten an der Kleidung und sortieren Sie sie entsprechend vor Waschbeginn.

SCHRITT 2 - Entleeren Sie die Taschen

Leeren Sie alle Taschen Ihrer Wäschestücke.

- Metallobjekte wie Münzen, Sicherheitsnadeln und Schnallen können andere Wäschestücke sowie die Trommel beschädigen.

Ziehen Sie Kleidungsstücke mit Knöpfen oder Stickereien auf links, ehe Sie sie waschen.

- Falls die Reißverschlüsse von Hosen und Jacken beim Waschen geöffnet sind, kann die Trommel beschädigt werden. Schließen Sie Reißverschlüsse vor dem Waschen.
- Kleidungsstücke mit langen Bändern können sich in anderen Wäschestücken verfangen. Vergessen Sie nicht, solche Bänder vor dem Waschen zu befestigen.

SCHRITT 3 - Ein Waschnetz verwenden

- BHs (sofern waschbar) müssen in ein Waschnetz gesteckt werden. Die metallischen Teile von BHs können durchbrechen und andere Wäschestücke aufreißen.
- Kleine und leichte Wäschestücke wie Strümpfe, Handschuhe, Damenstrümpfe und Taschentücher können sich im Bereich der Trommelklappe verfangen. Deshalb sollten Sie diese in einem Waschnetz in die Trommel geben.
- Waschen Sie das Waschnetz nicht allein und ohne Wäsche in der Maschine. Dies kann anormale Vibrationen verursachen, durch die die Waschmaschine in Bewegung geraten kann, sodass Verletzungsgefahr besteht.

SCHRITT 4 - Vorwäsche (falls erforderlich)

Fügen Sie dem ausgewählten Waschgang eine Vorwaschoption mit einem proteinbasierten Waschmittel für stark verschmutzte Baumwolltextilien hinzu.

SCHRITT 5 - Bestimmen der Füllmenge

Überladen Sie die Waschmaschine nicht, da die Wäsche ansonsten nicht richtig sauber wird. Die Füllmenge für jede Textilienart können Sie auf Seite 25 nachlesen.



Beim Waschen von Bettwäsche oder Bettdecken kann sich die Waschdauer verlängern oder die Schleuderwirkung verringern. Bei Bettwäsche oder Bettdecken beträgt die empfohlene maximale Schleudergeschwindigkeit 800 U/min und die Füllmenge höchstens 2 kg.



ACHTUNG: Wenn die Wäscheladung ungleichmäßig ist und der Fehlercode „UE“ erscheint, verteilen Sie die Füllung um. Eine ungleichmäßige Wäscheladung kann die Schleuderleistung verringern.

SCHRITT 6 - Geeignetes Waschmittel verwenden

Die Art des Waschmittels hängt von Gewebeart (Baumwolle, Synthetik, Feinwäsche, Wolle), Farbe, Waschtemperatur und Verschmutzungsgrad ab. Verwenden Sie stets speziell für Waschmaschinen entwickeltes Waschmittel mit geringer Schaumbildung.



- Befolgen Sie die Anweisungen des Waschmittelherstellers in Bezug auf das Gesamtgewicht der Wäsche sowie des Verschmutzungs- und Wasserhärtegrads in Ihrer Gegend. Wenn Sie sich bei der Wasserhärte nicht sicher sind, wenden Sie sich an Ihr örtliches Wasseramt.
- Verwenden Sie kein Waschmittel, das zu Verhärtung oder Verfestigung neigt. Dieses Waschmittel kann nach dem Spülzyklus zurückbleiben und den Abfluss blockieren.



ACHTUNG: Verwenden Sie ein neutrales Flüssigwaschmittel für Wolle im Wollwaschgang. Pulverwaschmittel im Wollwaschgang kann auf der Wäsche zurückbleiben und diese entfärben.

Richtlinien Waschmittelbehälter

Die Waschmaschine verfügt über ein Waschmittelfach mit drei Kammern: die linke Kammer ist für die Hauptwäsche, die mittlere für Weichspüler und die rechte für die Vorwäsche gedacht.

Ⓡ	Waschmittelfach Vorwäsche
Ⓡ	Waschmittelfach Hauptwäsche: Pulverwaschmittel, Wasserenthärter, Vorweichmittel, Bleiche und Fleckenentferner
Ⓡ	Waschmittelfach Weichspüler

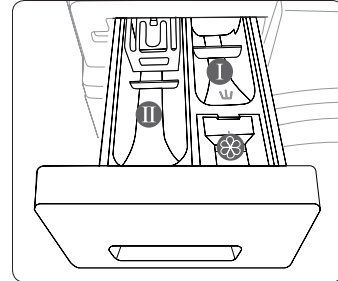

⚠ ACHTUNG

- Öffnen Sie das Waschmittelfach nicht, während die Waschmaschine in Betrieb ist.
- Verwenden Sie nicht die folgenden Waschmittelarten:
 - Tabletten oder Kapseln
 - Kügelchen oder Netze
- Damit das Fach nicht verstopft, müssen Konzentrate oder hochangereicherte Waschmittel (Weichspüler oder Waschmittel) vor der Verwendung mit Wasser verdünnt werden.

Das Waschmittelfach befindet sich in der linken oberen Ecke der Waschmaschine.

1. Ziehen Sie das Waschmittelfach auf.
2. Geben Sie eine ausreichende Menge Waschmittel in die linke Kammer (Ⓡ).
Lesen Sie bitte für die Verwendung von Flüssigwaschmittel die nachstehende Richtlinie für Flüssigwaschmittel durch.

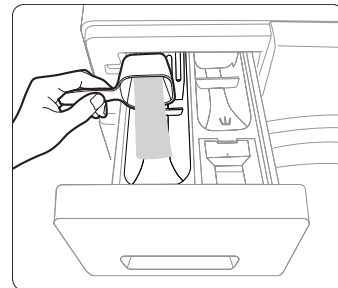

3. Geben Sie eine ausreichende Menge Weichspüler in die mittlere Kammer (Ⓡ).
Überschreiten Sie nicht die Maximalfülllinie (A), die in der Kammer angezeichnet ist.

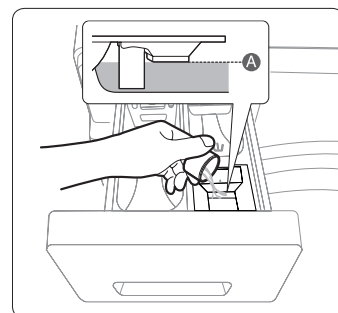

4. Wenn Sie die Option Vorwäsche auswählen, geben Sie eine entsprechende Menge Waschmittel in die rechte Kammer (I).
5. Schieben Sie das Waschmittelfach zum Schließen ein.

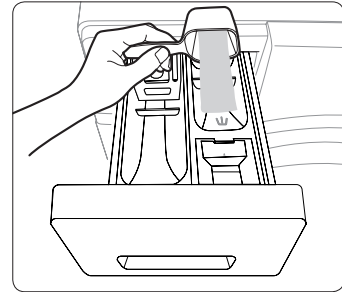

Flüssigwaschmittelbehälter (nur geeignete Modelle)

Für die Verwendung von Flüssigwaschmittel legen Sie zunächst den mitgelieferten **Flüssigwaschmittelbehälter (A)** in die Kammer für die Hauptwäsche (II). Geben Sie dann eine ausreichende Menge Waschmittel in den Behälter. Überschreiten Sie nicht die Maximalfülllinie, die innen im Behälter angezeichnet ist.



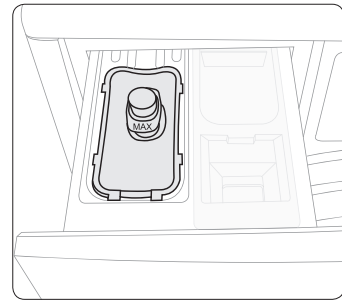





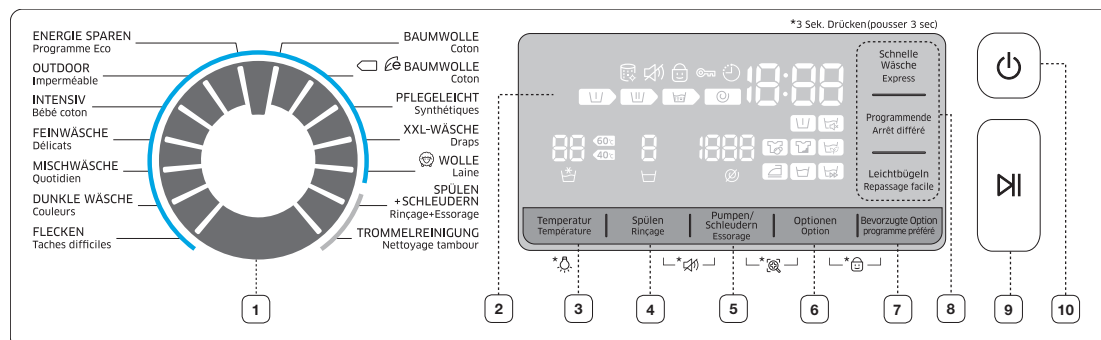



⚠ ACHTUNG: Entfernen Sie den Flüssigwaschmittelbehälter, wenn Sie Pulverwaschmittel verwenden.



Betrieb

Bedienfeld



1	Programmwahlschalter	Drehen Sie den Wahlschalter, um ein Programm auszuwählen.
2	Anzeigebereich	Zeigt Informationen zur verbleibenden Waschzeit und die Einstellungen an.
3	Temperatur	Drücken Sie hier, um die Wassertemperatur für das aktuelle Programm zu ändern. Drücken und halten Sie 3 Sekunden lang, um das Trommellicht ein-/ auszuschalten.
4	Spülen	Drücken Sie hier, um die Spülzeiten für das aktuelle Programm zu ändern. Sie können bis zu 5 Spülzeiten einstellen.
5	Pumpen/Schleudern	Drücken Sie hier, um die Drehgeschwindigkeit für das aktuelle Programm zu ändern. <ul style="list-style-type: none"> • Spülstopp : Der abschließende Spülzyklus wird ausgesetzt, sodass die Wäsche im Wasser verbleibt. Lassen Sie zum Herausnehmen der Wäsche das Abpump- oder Schleuderprogramm laufen. • Ohne Schleudern : Die Trommel dreht sich nicht nach dem abschließenden Abpumpprogramm.
6	Optionen	Drücken Sie, um eine Option auszuwählen. Jedes Mal, wenn Sie diese Taste drücken, ändert sich die Optionsauswahl in dieser Reihenfolge: Einweichen  > Intensiv  > Vorwäsche  > Einweichen  + Intensiv  > Einweichen  + Vorwäsche  > Intensiv  + Vorwäsche  > Einweichen  + Intensiv  + Vorwäsche > aus
7	Bevorzugte Option	Drücken Sie hier, um zum individuellen Optionsbildschirm zu gelangen. Es stehen 3 individuelle Optionen zur Verfügung, aber eine Mehrfachauswahl ist nicht erlaubt.
8	Häufige Optionen	Drei häufige Optionen werden separat für leichten Zugriff bereitgestellt. Drücken Sie zum Aus- oder Abwählen die zugehörige Taste.
9	Start/Pause	Drücken Sie hier, um einen Vorgang zu starten oder zu stoppen.
10	Ein/Aus	Drücken Sie hier, um die Waschmaschine ein- oder auszuschalten.

Einfache Schritte für den Start

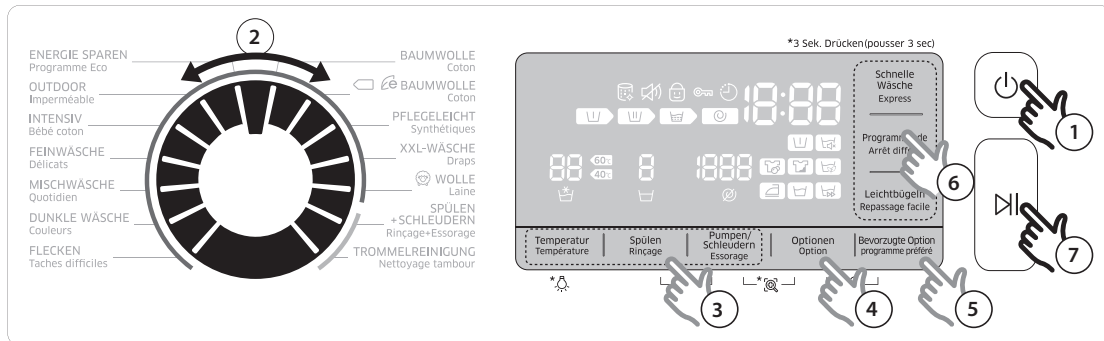

1. Drücken Sie die **Ein/Aus** -Taste der Waschmaschine.
2. Drehen Sie den Programmwählschalter, um ein Programm auszuwählen.
3. Ändern Sie die Programmeinstellungen (**Temperatur**, **Spülen** und **Pumpen/Schleudern**) nach Bedarf.
4. Zum Hinzufügen einer Option drücken Sie die **Optionen**-Taste wiederholt, bis die entsprechenden Optionssymbole aufleuchten.
5. Für die Auswahl einer bevorzugten Modus drücken Sie die **Bevorzugte Option**-Taste, bis die entsprechenden Optionssymbole aufleuchten.
6. Zum Hinzufügen einer häufigen Option drücken Sie die die entsprechende Taste (**Schnelle Wäsche**, **Programmende** und **Leichtbügeln**).
7. Drücken Sie die **Start/Pause**-Taste.

Das Programm während des Betriebs ändern





1. Drücken Sie die **Start/Pause**-Taste, um den Waschgang anzuhalten.
2. Wählen Sie ein anderes Programm aus.
3. Drücken Sie die **Start/Pause**-Taste, um mit dem neuen Programm wieder zu starten.

Programmübersicht



Standardprogramme

Programm	Beschreibung und max. Wäschemenge (kg)	
BAUMWOLLE	<ul style="list-style-type: none"> Für Baumwolle, Bettwäsche, Tischtücher, Unterwäsche, Handtücher oder Hemden. Die Waschzeit und die Anzahl an Spülgängen werden automatisch je nach Beladung eingestellt. 	Max
 BAUMWOLLE	<ul style="list-style-type: none"> Optimale Leistung mit weniger Energie für Baumwollgewebe, Bettwäsche, Tischtücher, Unterwäsche, Handtücher oder Hemden. 	Max
PFLEGELEICHT	<ul style="list-style-type: none"> Für Blusen oder Hemden aus Polyester (Diolen, Trevira), Polyamid (Perlon, Nylon) oder ähnlichen Geweben. 	3,5
XXL-WÄSCHE	<ul style="list-style-type: none"> Für Bettdecken, Bettlaken, Bettüberwürfe usw.. Um die besten Ergebnisse zu erzielen, waschen Sie nur 1 Art Bettwäsche und versichern Sie sich, dass die Ladung weniger als 2 kg beträgt. 	2
WOLLE	<ul style="list-style-type: none"> Speziell für maschineneignete Wolle bei Ladungen mit weniger als 2 kg. Der Wollwaschgang wäscht mithilfe ruhiger Bewegungen und Einweichvorgängen, um die Wollwäsche optimal vor Einlaufen/Verformen zu schützen. Es wird ein neutrales Waschmittel empfohlen. 	2
ENERGIE SPAREN	<ul style="list-style-type: none"> Die niedrige Temperatur des Programms „Schaum Aktiv“ trägt zum Energiesparen bei. 	4
OUTDOOR	<ul style="list-style-type: none"> Für Kleidung für den Außenbereich wie Wander-, Ski- und Sportbekleidung aus Funktionsmaterialien wie Elastan, Stretch und Mikrofasern. 	2
INTENSIV	<ul style="list-style-type: none"> Mit Kochwaschgang und zusätzlichen Spülungen, damit sichergestellt wird, dass kein Pulverwaschmittel zurückbleibt. 	4
FEINWÄSCHE	<ul style="list-style-type: none"> Für hauchdünne Stoffe, BHs, Dessous (Seide) und andere nur für die Handwäsche gedachte Stoffe. 	2
MISCHWÄSCHE	<ul style="list-style-type: none"> Schnelle Beendigung innerhalb ungefähr einer Stunde für tägliche Wäsche wie Unterwäsche und Hemden. 	4
DUNKLE WÄSCHE	<ul style="list-style-type: none"> Mit zusätzlichen Spülungen und .verringertes Schleudervermögen, damit sichergestellt wird, dass die Wäsche vorsichtig und gewaschen und gründlich geschleudert wird. 	4
FLECKEN	<ul style="list-style-type: none"> Mit Einweichprogramm, mit dem Flecken effizient aus der Wäsche entfernt werden. Während des Einweichprogramms dreht sich die Trommel nicht weiter. Dies ist kein Gerätefehler. 	4
SPÜLEN + SCHLEUDERN	<ul style="list-style-type: none"> Mit zusätzlichem Spülgang, nachdem Weichspüler zur Wäsche hinzugegeben wurde. 	-
TROMMELREINIGUNG	<ul style="list-style-type: none"> Speziell für die Trommelreinigung; entfernt Schmutz und Bakterien aus der Trommel. Einmal alle 40 Waschgänge ohne Zugabe von Waschmittel oder Bleiche ausführen. Sicherstellen, dass die Trommel leer ist. Keine Reinigungsmittel zum Reinigen der Trommel verwenden. 	-

Optionen

Option	Beschreibung
 Vorwäsche	<ul style="list-style-type: none"> Es wird ein Vorwaschgang vor dem Hauptwaschgang eingefügt.
 Intensiv	<ul style="list-style-type: none"> Für stark verschmutzte Wäsche. Die Betriebszeit für jedes Programm ist länger als normal.
 Einweichen	<ul style="list-style-type: none"> Diese Option entfernt effizient Flecken, indem die Wäsche eingeweicht wird. Jedes Einweichprogramm dreht die Trommel 1 Minute lang und steht 4 Minuten lang still, insgesamt 6 Mal in 30 Minuten.
- Schnelle Wäsche	<ul style="list-style-type: none"> Speziell für weniger verschmutzte Kleidungsstücke mit einer Beladung von höchstens 2 kg. Es dauert abhängig von den Bedingungen wie Wasserdruck, Wasserhärte und/oder zusätzlich ausgewählte Optionen ungefähr 15 Minuten. Die Zeit des Kurzprogramms verlängert sich in dieser Reihenfolge: Aus > 15 Min. > 20 Min. > 30 Min. > 40 Min. > 50 Min. > 60 Min. Die empfohlene Menge Waschmittelmittel beträgt höchstens 20g (für eine 2-kg-Ladung).
 Programmende	<ul style="list-style-type: none"> Die angezeigte Zeit bezieht sich auf die Endzeit eines ausgewählten Programms. Sie können die Zeit vom Programmende in stündlichen Einheiten länger als die geschätzte Zeit des derzeitigen Waschgangs einstellen. Stellen Sie die Zeit des Programms auf 1 bis 19 Stunden ein.
 Leichtbügeln	<ul style="list-style-type: none"> Die Drehgeschwindigkeit erhöht sich, um Falten in der Wäsche zu verringern. Stellen Sie die Drehgeschwindigkeit auf bis zu 800 U/min ein.

Bevorzugte Option

Modus	Beschreibung
 Schnellwäsche	<ul style="list-style-type: none"> Dies ändert die Programmeinstellungen, um die Gesamtwaschzeit zu verringern. Die empfohlene Waschladung beträgt weniger als 4 kg für das Programm BAUMWOLLE bei aktivierter Schnellwäsche.
 Energiesparen	<ul style="list-style-type: none"> Dies ändert die Programmeinstellungen, um den Gesamtstromverbrauch zu verringern.
 Geräuscharmes Waschen	<ul style="list-style-type: none"> Dies ändert die Programmeinstellungen, um Betriebsgeräusche und Vibrationen zu verringern.

Programmende

Sie können die Maschine so einstellen, dass der aktuelle Waschgang später zu einer bestimmten Uhrzeit beendet wird.

Das ist nützlich, wenn Sie den Waschgang beenden möchten, wenn Sie von der Arbeit kommen.

1. Wählen Sie ein Programm aus. Dann ändern Sie gegebenenfalls die Programmeinstellungen.
2. Drücken Sie die **Programmende**-Taste wiederholt, um die Zeit des Programmendes einzustellen.
3. Drücken Sie die **Start/Pause**-Taste.

Fallbeispiel

Sie möchten ein zwei Stunden laufendes Programm in 3 Stunden ab jetzt beenden. Dazu fügen die Option Programmende zum aktuellen Waschprogramm mit der 3-stündigen Einstellung hinzu und drücken sie **Start/Pause**-Taste um 14 Uhr. Was passiert dann? Die Waschmaschine nimmt den Betrieb um 15 Uhr auf und beendet ihm um 17 Uhr. Nachstehende ist die Zeitlinie für diesen Fall angegeben.



Einstellungen

Kindersicherung

Für Vermeidung von Unfällen mit Kindern oder Kleinkindern sperrt die Kindersicherung alle Tasten.

- Zum Einstellen oder Lösen der Kindersicherung drücken und halten Sie die **Optionen-** und die **Bevorzugte Option-**Tasten gleichzeitig 3 Sekunden lang.



Um Waschmittel oder mehr Wäsche in die Trommel zu geben oder um die Programmeinstellungen in der Einstellung Kindersicherung zu ändern, müssen Sie zunächst die Kindersicherung aufheben.

Ton

Ton stumm schalten oder einschalten.

- Zum Stummschalten oder Einschalten des Tons drücken und halten Sie die **Spülen-** und die **Pumpen/Schleuder-**Tasten gleichzeitig 3 Sekunden lang.

Trommellicht

- Um das Trommellicht ein- oder auszuschalten, drücken und halten Sie die **Temperatur-**Taste 3 Sekunden lang.
- Das Trommellicht schaltet sich automatisch nach 5 Minuten aus.

Wartung

Halten Sie die Waschmaschine sauber, um schlechtere Leistungen zu vermeiden und die Lebensdauer zu erhalten.

Trommelreinigung

Führen Sie dieses Programm regelmäßig durch, um die Trommel zu reinigen und Bakterien aus ihr zu entfernen.

1. Drücken Sie die **Ein/Aus** -Taste, um die Waschmaschine einzuschalten.
2. Drehen Sie den **Programmwahlschalter**, um eine **Trommelreinigung** auszuwählen.
3. Drücken Sie die **Start/Pause**-Taste.



Die Wassertemperatur für Trommelreinigung ist auf 70 °C eingestellt, was nicht geändert werden kann.



ACHTUNG: Keine Reinigungsmittel zum Reinigen der Trommel verwenden. Chemische Rückstände in der Trommel verschlechtern die Wascheistung.

Erinnerung Trommelreinigung

Die Erinnerung an die Trommelreinigung  erscheint alle 40 Wäschen auf dem Hauptbildschirm. Führen Sie den Zyklus Trommelreinigung aus. Es ist ratsam, die Trommelreinigung regelmäßig auszuführen. Wenn Sie diese Erinnerung erstmals sehen, können Sie sie 6 Mal in Folge ignorieren. Ab der 7. Wäsche erscheint die Erinnerung nicht mehr. Sie erscheint jedoch erneut nach den zweiten 40 Wäschen.

Intelligente Pflege

Für die Aktivierung dieser Funktion müssen Sie zunächst die App „**Samsung Smart Washer**“ von Google Play oder dem App Store herunterladen und sie auf einem Mobilgerät mit Kamerafunktion installieren.

Die Funktion Smart Check wurde optimiert für:

Galaxy- und iPhone-Serie (wird für einige Modelle nicht unterstützt)

1. Drücken und halten Sie die **Pumpen/Schleuder** und **Optionen**-Tasten gleichzeitig 3 Sekunden lang gedrückt, um in den Modus Smart Check zu gelangen.
 2. Die Waschmaschine beginnt eine Selbstdiagnose und zeigt einen Fehlercode an, wenn ein Fehler gefunden wurde.
 3. Führen Sie die App **Samsung Smart Washer** auf Ihrem Mobilgerät aus und tippen Sie auf **Smart Check**.
 4. Halten Sie das Mobilgerät vor die Anzeige der Waschmaschine, sodass das Mobilgerät und Waschmaschine einander gegenüber liegen. Die App erkennt dann automatisch den Fehlercode.
 5. Wird der Fehlercode richtig erkannt, bietet die App detaillierte Informationen zum Fehler sowie Abhilfemaßnahmen.
-  • Der Funktionsname, Smart Check, kann je nach Sprache unterschiedlich sein.
- Wenn die Waschmaschine Licht auf der Anzeige reflektiert, erkennt die App den Fehlercode eventuell nicht.
- Falls die App den Smart Check-Code nicht mehrfach erkennt, geben Sie den Fehlercode per Hand auf dem App-Bildschirm ein.

Notablauf

Lassen Sie im Fall eines Stromausfalls das Wasser in der Trommel abfließen, bevor Sie die Wäsche herausnehmen.

1. Ziehen Sie das Netzkabel der Waschmaschine aus der Steckdose.
2. Drücken Sie vorsichtig auf den oberen Filterbereich, damit sich dieser öffnet.

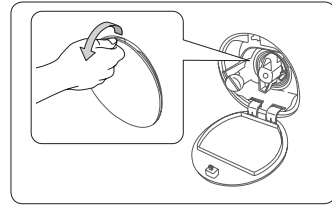

3. Ziehen Sie vorsichtig den Notablaufschlauch heraus.

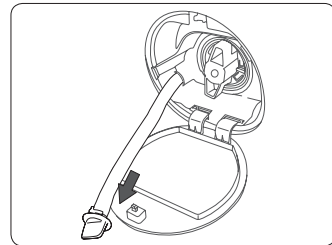

4. Öffnen Sie die Schlauchkappe, während Sie das Ende des Ablaufschlauchs festhalten.

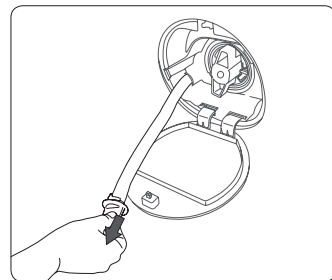

5. Lassen Sie das Wasser in einen Behälter laufen.
6. Schließen Sie die Schlauchkappe und legen Sie den Ablaufschlauch wieder zurück.
7. Setzen Sie die Filterabdeckung wieder ein.

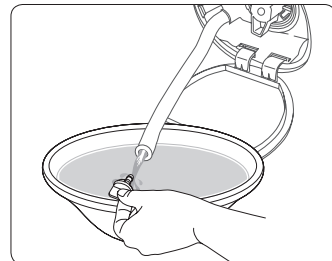

Reinigung

Oberfläche der Waschmaschine

Verwenden Sie ein weiches Tuch mit einem nicht scheuernden Haushaltsreiniger. Sprühen Sie kein Wasser auf die Waschmaschine.

Sieb

Reinigen Sie das Sieb des Zuwasserschlauchs ein- oder zweimal im Jahr.

1. Schalten Sie die Waschmaschine aus und ziehen Sie den Netzstecker ab.
2. Schließen Sie den Wasserhahn.
3. Lösen Sie den Zuwasserschlauch an der Rückseite der Waschmaschine nehmen Sie ihn ab. Bedecken Sie den Schlauch mit einem Tuch, damit kein Wasser herausfließt.
4. Ziehen Sie das Sieb mit einer Zange aus dem Eintrittsventil.
5. Tauchen Sie das Sieb so tief in Wasser ein, dass der Gewindeanschluss auch eingeweicht wird.
6. Trocknen Sie das Sieb vollständig im Schatten.
7. Setzen Sie das Sieb wieder in den Zuwasserschlauch ein und platzieren Sie den Zuwasserschlauch wieder in der ursprünglichen Position.
8. Öffnen Sie den Wasserhahn.

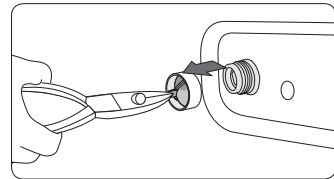
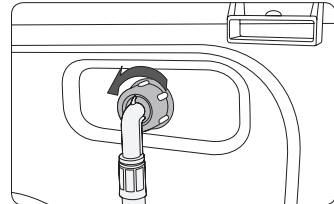



Wenn das Sieb verstopft ist, erscheint der Fehlercode „**4E**“ auf dem Bildschirm.

Fremdkörperfalle

Es ist ratsam, die Fremdkörperfalle 5 oder 6 Male im Jahr zu reinigen, damit er nicht verstopft. Eine verstopfte Fremdkörperfalle kann den Blaseneffekt verringern.

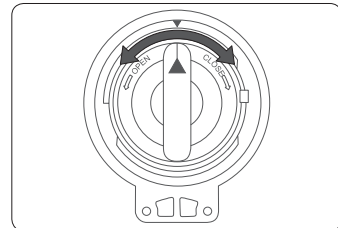
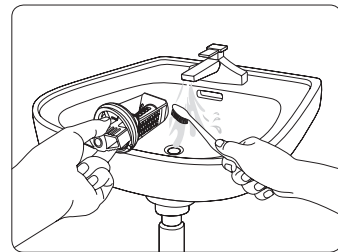
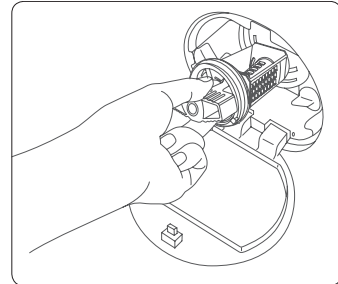
1. Schalten Sie die Waschmaschine aus und ziehen Sie den Netzstecker ab.
2. Lassen Sie das in der Trommel verbliebene Wasser abfließen. Siehe dazu „**Notablauf**“ auf Seite 31.
3. Öffnen Sie die Abdeckung der Fremdkörperfalle mit Hilfe einer Münze oder eines Schlüssels.
4. Drehen Sie dazu die Kappe der Fremdkörperfalle nach links und lassen das verbliebene Wasser abfließen.
5. Entfernen Sie die Fremdkörperfalle.
6. Reinigen Sie die Fremdkörperfalle mit weichen Bürsten. Stellen Sie sicher, dass das Propellerrad der Absaugpumpe innen im Filter nicht blockiert ist.
7. Setzen Sie die Fremdkörperfalle wieder ein und drehen Sie deren Kappe nach rechts.



-  • Um die Sicherheitsfilterkappe zu öffnen, drücken Sie sie hinein und drehen sie gegen den Uhrzeigersinn. Die Feder an der Kappe hilft dabei, diese zu öffnen.
- Um die Sicherheitsfilterkappe zu schließen, drehen Sie sie im Uhrzeigersinn. Die Feder gibt ein ratterndes Geräusch von sich, was normal ist.
-  • Wenn die Fremdkörperfalle verstopft ist, erscheint der Fehlercode „**5E**“ auf dem Bildschirm.

ACHTUNG

- Versichern Sie sich, dass die Filterkappe nach der Filterreinigung ordnungsgemäß verschlossen ist. Andernfalls kann es zu einem Leck kommen.
- Versichern Sie sich, dass der Filter nach seiner Reinigung ordnungsgemäß eingesetzt wird. Andernfalls kann es zu einem Geräteversagen oder Leck kommen.

Waschmittelbehälter

1. Während Sie den **Entriegelungshebel (A)** auf der Innenseite des Waschmittelbehälter herunterdrücken, schieben Sie den Waschmittelbehälter auf.
2. Entfernen Sie den **Entriegelungshebel** und den Flüssigwaschmittelbehälter aus der Schublade.

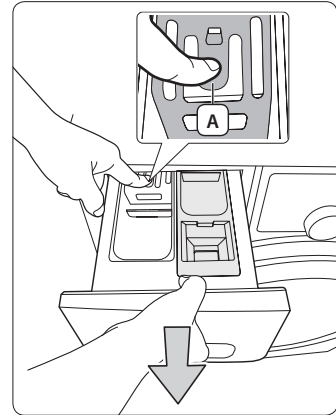

3. reinigen Sie die Schubladenteile unter fließendem Wasser und mit einer weichen Bürste.

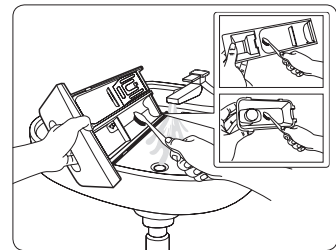

4. Reinigen Sie den Einschub mit einer weichen Bürste.
5. Setzen Sie den **Entriegelungshebel (A)** und den Flüssigwaschmittelbehälter wieder in der Schublade ein.
6. Schieben Sie das Waschlöffelfach zum Schließen nach innen.



-  Um das verbliebene Waschmittel zu entfernen, führen Sie das Programm Spülen + Schleudern bei leerer Trommel aus.

Wiederherstellung nach Einfrieren

Die Waschmaschine kann einfrieren, wenn die Temperatur unter 0 °C fällt.

1. Schalten Sie die Waschmaschine aus und ziehen Sie den Netzstecker ab.
2. Gießen Sie warmes Wasser über den Wasserhahn, um den Zuwasserschlauch zu lösen.
3. Nehmen Sie den Zuwasserschlauch ab und legen Sie ihn in warmes Wasser.
4. Gießen Sie warmes Wasser in die Trommel und lassen Sie es 10 Minuten lang dort.
5. Schließen Sie den Zuwasserschlauch wieder am Wasserhahn an.



Wenn die Waschmaschine immer noch nicht richtig funktioniert, wiederholen Sie die oben genannten Schritte, bis sie richtig funktioniert.

Sorgen Sie dafür, dass sie nicht über längere Zeit nicht genutzt wird

Vermeiden Sie die Nichtnutzung der Waschmaschine über einen längeren Zeitraum.

Sollte dies der Fall sein, lassen Sie das Wasser aus der Waschmaschine ab und ziehen den Netzstecker ab.

1. Drehen Sie den Programmwahlschalter, um **SPÜLEN+SCHLEUDERN** auszuwählen.
2. Leeren Sie die Trommel und drücken Sie die **Start/Pause**-Taste.
3. Wenn ein Programm abgeschlossen ist, schließen Sie den Wasserhahn und nehmen den Zuwasserschlauch ab.
4. Schalten Sie die Waschmaschine aus und ziehen Sie den Netzstecker ab.
5. Öffnen Sie die Tür, damit Luft in der Trommel zirkulieren kann.

Fehlersuche

Prüfpunkte

Wenn Sie ein Problem bei der Waschmaschine feststellen, prüfen Sie zunächst die nachstehende Tabelle und probieren die Vorschläge aus.

PROBLEM	LÖSUNG
Nicht startet	<ul style="list-style-type: none">• Stellen Sie sicher, dass die Waschmaschine an eine Steckdose angeschlossen ist.• Stellen Sie sicher, dass die Gerätetür fest geschlossen ist.• Stellen Sie sicher, dass der Wasserhahn am Wasserzulauf aufgedreht ist.• Stellen Sie sicher, dass die Start- und Pausentaste gedrückt wurde.
Kein Wasser oder nicht genug Wasser bekommt	<ul style="list-style-type: none">• Drehen Sie den Wasserhahn am Wasserzulauf ganz auf.• Stellen Sie sicher, dass der Zuwasserschlauch nicht eingefroren ist.• Beseitigen Sie Knicke im Wasserzufuhrschlauch.• Reinigen Sie das Sieb am Wasserzufuhrschlauch.
Nach dem Ende des Waschvorgangs Waschmittelreste am Waschmittelbehälter aufweist	<ul style="list-style-type: none">• Stellen Sie sicher, dass die Waschmaschine mit ausreichendem Wasserdruck läuft.• Achten Sie darauf, dass das Waschmittel in die Mitte des Waschmittelbehälters gefüllt wird.
Vibriert oder zu geräuschvoll läuft	<ul style="list-style-type: none">• Stellen Sie sicher, dass die Waschmaschine gerade steht. Falls die Stellfläche uneben ist, können Sie die Stellfüße an der Waschmaschine entsprechend regulieren.• Stellen Sie sicher, dass alle Transportsicherungen entfernt wurden.• Stellen Sie sicher, dass die Waschmaschine keine anderen Geräte oder Gegenstände berührt.• Stellen Sie sicher, dass die Wäsche in der Trommel gleichmäßig verteilt ist.
Das Wasser wird nicht abgepumpt, oder es wird nicht geschleudert	<ul style="list-style-type: none">• Stellen Sie sicher, dass der Wasserabfluss-Schlauch nicht geknickt ist oder zusammen gedrückt wird.• Stellen Sie sicher, dass die Fremdkörperfalle nicht verstopft ist.
Die Tür ist verriegelt und lässt sich nicht öffnen.	<ul style="list-style-type: none">• Die Tür kann erst drei Minuten nach dem Abschalten der Waschmaschine oder der Stromversorgung geöffnet werden.

Wenn das Problem fortbesteht, wenden Sie sich an ein lokales Samsung-Kundendienstzentrum.

Fehlercodes

Wenn die Waschmaschine nicht funktioniert, sehen Sie einen Fehlercode auf dem Bildschirm. Prüfen Sie zunächst die nachstehende Tabelle und probieren die Vorschläge aus.

FEHLERCODE	LÖSUNG
dE	<ul style="list-style-type: none">• Stellen Sie sicher, dass die Gerätetür fest geschlossen ist.• Achten Sie darauf, dass Sie keine Wäsche in der Tür einklemmen.
4E	<ul style="list-style-type: none">• Stellen Sie sicher, dass der Wasserhahn am Wasserzulauf aufgedreht ist.• Überprüfen Sie den Wasserdruck.• Sieb im Frischwasserschlauch reinigen.
5E	<ul style="list-style-type: none">• Reinigen Sie die Fremdkörperfalle.• Stellen Sie sicher, dass der Wasserabfluss-Schlauch ordnungsgemäß angeschlossen ist.• Sieb im Frischwasserschlauch reinigen.
UE	<ul style="list-style-type: none">• Die Wäsche ist ungleichmäßig in der Trommel verteilt. Wäsche neu verteilen. Wenn nur ein einzelnes Wäschestück, z. B. ein Bademantel oder Jeansstoff, gewaschen wird, ist das Ergebnis des letzten Schleudergangs möglicherweise nicht zufrieden stellend, und der Fehlercode „UE“ wird im Display angezeigt.
cE/3E	<ul style="list-style-type: none">• Setzen Sie sich mit dem Kundendienst in Verbindung.
Sd/Sud	<ul style="list-style-type: none">• Erscheint, wenn übermäßige Schaumbildung erkannt wird. Die Anzeige leuchtet weiter, während der Schaum entfernt wird. Wenn der Schaum entfernt ist, wird der normale Zyklus fortgesetzt (dies ist ein normaler Vorgang; es handelt sich um einen Fehler, der Sensorstörungen verhindern soll.)
Uc	<ul style="list-style-type: none">• Bei Spannungsschwankungen wird der Waschzyklus unterbrochen, um die elektrischen Teile zu schützen.• Sobald die korrekte Spannung wieder anliegt, wird der Waschzyklus automatisch fortgesetzt.

Falls immer wieder Informationscode auf dem Bildschirm erscheint, wenden Sie sich an ein lokales Samsung-Kundendienstzentrum.

Technische Daten

Entsorgung von Altgeräten





- Dieses Gerät ist aus wieder verwertbaren Materialien hergestellt. Beachten Sie bei der Entsorgung von Altgeräten die geltenden Normen und Gesetze. Schneiden Sie das Netzkabel durch, damit die Waschmaschine nicht mehr an eine Stromquelle angeschlossen werden kann. Entfernen Sie die Gerätetür, um zu verhindern, dass spielende Kinder sich versehentlich in der Trommel einschließen.
- Überschreiten Sie nicht die auf den Waschmittelpackungen angegebene empfohlene Waschmittelmenge.
- Verwenden Sie nur dann Fleckentferner und Bleichmittel, wenn es unbedingt notwendig ist.
- Waschen Sie möglichst immer die volle für das jeweilige Waschprogramm angegebene Wäschemenge. Auf diese Weise sparen Sie Wasser und Strom.

Konformitätshinweise

Das Gerät entspricht den europäischen Sicherheitsnormen sowie der EG-Richtlinie 93/68 und der Norm EN 60335.

Erklärung der Pflegesymbole

Die folgenden Symbole sind Pflegehinweise für Bekleidung. Es gibt die folgenden vier Symbole (gleiche Reihenfolge): Waschen, Bleichen, Trocknen und Bügeln und ggf. Reinigungshinweise. Die Verwendung dieser Symbole gewährleistet die Einheitlichkeit zwischen den verschiedenen Bekleidungsherstellern von inländischer und importierter Bekleidung. Befolgen Sie die Pflegehinweise des Etiketts, um die Lebensdauer Ihrer Bekleidung zu maximieren und Probleme beim Waschen zu vermindern.





	Normalwaschgang		Bügeln bei max. 100 °C
	Schonwaschgang		Nicht bügeln
	Waschen bei 95 °C		Chemische Reinigung mit allen Lösungsmittel möglich
	Waschen bei 60 °C		Chemische Reinigung mit Perchloroethylen, Feuerzeugbenzin, reinem Alkohol oder R113
	Waschen bei 40 °C		Chemische Reinigung mit Kerosin, reinem Alkohol oder R113
	Waschen bei 30 °C		Keine chemische Reinigung möglich
	Handwäsche		Liegend trocknen
	Nicht waschen (nur chemische Reinigung)		Kann zum Trocknen aufgehängt werden
	Chlorbleiche möglich		Zum Trocknen auf einen Kleiderbügel hängen
	Chlorbleiche nicht möglich		Trocknen im Wäschetrockner mit normaler Temperatureinstellung
	Bügeln bei max. 200 °C		Trocknen im Wäschetrockner mit reduzierter Temperatureinstellung
	Bügeln bei max. 150 °C		Nicht im Trockner trocknen

Datenblatt für Haushaltswaschmaschinen

 Design und Spezifikationen unterliegen Änderungen ohne vorherige Ankündigung zu Zwecken der Qualitätsverbesserung.

Gemäß der delegierten Verordnung (EU) Nr. 1061/2010

Samsung				
Modellname		WW80H7600E*	WW90H7600E*	
Kapazität	kg	8	9	
Energieeffizienzklasse				
A+++ (höchste Effizienz) bis D (geringste Effizienz)		A+++	A+++	
Energieverbrauch				
Jährlicher Energieverbrauch (AE_C) ¹⁾	kWh/Jahr	151	151	
Energieverbrauch (E_1.60) im Programm „Baumwolle 60 °C“ bei vollständiger Befüllung	kWh	0,78	0,80	
Energieverbrauch (E_1.60.1/2) im Programm „Baumwolle 60 °C“ bei Teilbefüllung	kWh	0,66	0,64	
Energieverbrauch (E_1.40.1/2) im Programm „Baumwolle 40 °C“ bei Teilbefüllung	kWh	0,50	0,50	
Gewichtete Leistungsaufnahme in ausgeschaltetem Zustand (P_o)	W	0,45	0,45	
Gewichtete Leistungsaufnahme im eingeschalteten Ruhezustand (P_l)	W	10	10	
Jährlicher Wasserverbrauch (AW_c) ²⁾	Liter/Jahr	9400	9400	
Schleudereffizienzklasse ³⁾				
A (höchste Effizienz) bis G (geringste Effizienz)		A	A	
Maximale Schleuderdrehzahl	U/min.	1600	1600	
Restfeuchtigkeit	%	44	44	
Die Informationen auf dem Etikett und dem Datenblatt beziehen sich auf die Programme		 Baumwolle 60 °C und 40 °C ⁴⁾		
Programmdauer des Standardprogramms				
„Baumwolle 60 °C“ bei vollständiger Befüllung	Min.	270	270	
„Baumwolle 60 °C“ bei Teilbefüllung	Min.	250	250	
„Baumwolle 40 °C“ bei Teilbefüllung	Min.	230	230	
Dauer des eingeschalteten Ruhezustands	Min.	8	8	
Luftschallemissionen				
Waschen	dB (A) re 1 pW	52	52	
Schleudern	dB (A) re 1 pW	76	76	
Maße				
Geräteabmessungen	Höhe	mm	850	850
	Breite	mm	600	600
	Tiefe ⁵⁾	mm	600	600
Nettogewicht	kg	76	76	
Bruttogewicht	kg	78	78	
Verpackungsgewicht	kg	2	2	
Wasserdruck	kPa	50-800		
Stromanschluss				
Spannung	V	220-240		
Leistungsaufnahme	W	2000-2400		
Netzfrequenz	Hz	50		
Firmenname	Samsung Electronics Co., Ltd.			

1. Der jährliche Energieverbrauch wird auf der Grundlage von 220 Standardwaschgängen im programm  BAUMWOLLE bei 60 °C und 40°C bei Voll- und Teilbefüllung sowie des Verbrauchs im ausgeschalteten und im Ruhezustand errechnet. Der tatsächliche Energieverbrauch ist abhängig vom verwendeten Gerät.
2. Der jährliche Wasserverbrauch wird auf der Grundlage von 220 Standardwaschgängen im programm  BAUMWOLLE bei 60 °C und 40 °C mit vollständiger und teilweiser Befüllung errechnet. Der tatsächliche Wasserverbrauch ist abhängig vom verwendeten Gerät.
3. Beim Trocknen von Kleidung in einem Wäschetrockner spielt der Schleudergang eine äußerst wichtige Rolle.
Der Energieverbrauch beim Trocknen ist wesentlich höher als für das Waschen von Wäsche.
Durch das Waschen mit höher Schleudertzahl sparen Sie beim anschließenden Trocknen im Trockner mehr Energie.
4. Die Programme  BAUMWOLLE 60 °C und  BAUMWOLLE 40 °C sind das „Standard-Baumwollprogramm 60 °C“ und das „Standard-Baumwollprogramm 40 °C“. Sie sind für die Reinigung normal verschmutzter Kleidung geeignet und am effizientesten (in Bezug auf Wasser- und Energieverbrauch) für diese Art Wäsche.
Führen Sie nach der Installation den Kalibrierungsmodus aus (siehe Abschnitt „Kalibrierungsmodus ausführen (empfohlen)“ auf Seite 18).
Bei diesen Programmen kann die tatsächliche Wassertemperatur von den Angaben abweichen.
5. Der einzuhaltende Abstand zur Wand ist bei den Maßangaben zur Tiefe des Geräts nicht enthalten.

Informationen zu den Hauptwaschprogrammen

Modell	Programm	Temperatur (°C)	Kapazität (kg)	Programmzeit (Min.)	Restfeuchtigkeitsgehalt (%)	Wasserverbrauch (l/Zyklus)	Energieverbrauch (kWh/Zyklus)
WW90H7600E*	BAUMWOLLE	20	4,5	129	48	54	0,39
	BAUMWOLLE	40	4,5	230	43	37	0,50
		60	9,0	270	41	50	0,80
			4,5	250	43	37	0,64
	PFLEGELEICHT	40	3,5	139	29	56	0,61
WW80H7600E*	BAUMWOLLE	20	4,0	129	49	53	0,37
	BAUMWOLLE	40	4,0	230	44	36	0,50
		60	8,0	270	41	49	0,78
			4,0	250	44	36	0,66
	PFLEGELEICHT	40	3,5	139	29	56	0,61

Die Werte in der Tabelle wurden unter Bedingungen gemessen, die im Standard IEC60456/EN60456 angegeben sind. Die tatsächlichen Werte hängen davon ab, wie das Gerät genutzt wird.

Notizen



FRAGEN ODER HINWEISE?

Land	RUFEN SIE UNS AN	ODER BESUCHEN SIE UNS UNTER
SWITZERLAND	0848 726 78 64 (0848-SAMSUNG)	www.samsung.com/ch/support (German) www.samsung.com/ch_fr/support (French)

Code-Nr. DC68-03403B-03_DE



WW80H7600E*
WW90H7600E*

Lave-linge

Manuel d'utilisation

**Planet
First** 100%
Recycled Paper

Ce manuel est en papier recyclé à 100%.

Un monde de possibilités

Nous vous remercions d'avoir choisi ce produit Samsung.



Sommaire

Consignes de sécurité	3
Ce que vous devez savoir à propos des consignes de sécurité.....	3
Importants symboles de sécurité.....	3
Importantes précautions de sécurité.....	4
Instructions concernant la marque DEEE.....	10
Installation	11
Pièces incluses.....	11
Exigences d'installation.....	12
Installation pas à pas.....	14
Avant de démarrer	18
Réglages initiaux.....	18
Instructions de lavage.....	19
Conseils d'utilisation du tiroir à lessive.....	21
Fonctionnement	23
Panneau de commande.....	23
Étapes simples pour démarrer.....	24
Vue d'ensemble des programmes.....	25
Réglages.....	28
Maintenance	29
Nettoyage tambour.....	29
Smart Care (Soin intelligent).....	30
Vidange d'urgence.....	31
Nettoyage.....	32
Récupération après gel.....	35
Faites attention à une inutilisation prolongée.....	35
Dépannage	36
Points de contrôle.....	36
Codes d'erreur.....	37
Caractéristiques techniques	38
Protection de l'environnement.....	38
Déclaration de conformité.....	38
Tableau des symboles d'entretien des textiles.....	39
Fiche technique des lave-linge domestiques.....	40
Informations sur les principaux programmes de lavage.....	42

Consignes de sécurité

Félicitations pour l'achat de votre nouveau lave-linge Samsung. Ce manuel contient des informations importantes sur l'installation, l'utilisation et l'entretien de votre appareil. Prenez le temps de lire ce manuel afin de pouvoir profiter pleinement des nombreux avantages et fonctions de votre lave-linge.

Ce que vous devez savoir à propos des consignes de sécurité



Veillez lire attentivement ce manuel pour vous assurer que vous savez comment utiliser efficacement toutes les caractéristiques et fonctions de votre nouvel appareil en toute sécurité. Conservez-le dans un endroit sûr à proximité de l'appareil pour vous y référer ultérieurement. Utilisez uniquement cet appareil pour son usage prévu, tel que décrit dans ce manuel d'utilisation.

Les avertissements et les consignes de sécurité importantes cités dans ce manuel ne couvrent pas toutes les conditions et les situations susceptibles de se produire. Il est de votre responsabilité de faire preuve de bon sens, de prudence et de discernement lors de l'installation, de l'entretien et de l'utilisation de votre lave-linge.

Parce que les consignes d'utilisation suivantes concernent plusieurs modèles, les caractéristiques de votre lave-linge sont peut-être légèrement différentes de celles décrites dans ce manuel et l'ensemble des symboles d'avertissement peuvent ne pas s'appliquer à vous. Pour toute question ou renseignement, contactez le service après-vente le plus proche ou recherchez des informations et consultez l'aide en ligne sur www.samsung.com.

Importants symboles de sécurité

Signification des icônes et des symboles utilisés dans ce manuel:

	AVERTISSEMENT: Risques ou pratiques dangereuses susceptibles de provoquer des blessures corporelles graves, le décès et/ou des dommages matériels.
	ATTENTION: Risques ou pratiques dangereuses susceptibles de provoquer des blessures corporelles graves et/ou des dommages matériels.
	NOTE

Ces symboles d'avertissement sont présents pour prévenir toute blessure, à vous-même ou à d'autres personnes.

Veillez les respecter scrupuleusement.

Après avoir lu ce manuel, conservez-la dans un endroit sûr pour vous y référer ultérieurement.

Lisez l'ensemble des consignes avant d'utiliser l'appareil.

Comme pour tout appareil électrique comportant des parties mobiles, des risques existent. Pour utiliser cet appareil en toute sécurité, familiarisez-vous avec son fonctionnement et faites preuve de prudence lorsque vous l'utilisez.

Importantes précautions de sécurité



AVERTISSEMENT: Pour réduire le risque d'incendie, de choc électrique, ou de blessure à la personne lors de l'utilisation de votre appareil, veuillez suivre les précautions de base, y compris ce qui suit :

Ne laissez pas les enfants (ou les animaux) jouer sur ou à l'intérieur de votre lave-linge. La porte du lave-linge ne s'ouvre pas facilement de l'intérieur, et il existe un risque de blessure grave si un enfant est enfermé à l'intérieur.

Cet appareil n'est pas prévu pour être utilisé par des personnes (y compris les enfants) dont les capacités physiques, sensorielles ou mentales sont réduites ou des personnes dénuées d'expérience ou de connaissance, sauf si elles ont pu bénéficier, par l'intermédiaire d'une personne responsable de leur sécurité, d'une surveillance ou d'instructions préalables concernant l'utilisation de l'appareil.

Les enfants doivent être surveillés afin qu'ils ne jouent pas avec l'appareil.

Pour une utilisation en Europe : Cet appareil peut être utilisé par les enfants âgés de 8 ans et plus et par les personnes inexpérimentées ou dont les capacités physiques, sensorielles ou mentales sont réduites si celles-ci sont sous la surveillance ou ont reçu les instructions d'utilisation appropriées et en toute sécurité et s'ils sont conscients des dangers implicites. Les enfants ne doivent pas jouer avec l'appareil. Le nettoyage et la maintenance utilisateur ne doivent pas être effectués par des enfants sans surveillance.

Si le câble d'alimentation est endommagé, il doit être remplacé par le fabricant, un agent de service ou du personnel qualifié afin d'éviter un danger.

Cet appareil doit être placé de sorte que la fiche d'alimentation, les robinets d'alimentation d'eau et les tuyaux d'évacuation soient accessibles.

Pour les appareils avec des ouvertures de ventilation dans la base, vérifiez qu'un tapis n'obstrue pas les ouvertures.

Les nouveaux ensembles de tuyaux fournis avec le dispositif doivent être utilisés et les anciens ensembles de tuyaux ne doivent pas être réutilisés.

ATTENTION: Afin d'éviter tout danger du fait d'un redémarrage par inadvertance du dispositif de protection thermique, cet appareil ne doit pas être alimenté par un dispositif de commutation externe, tel qu'un minuteur, ou raccordé à un circuit qui est mis en marche et coupé régulièrement par le service.

⚠ AVERTISSEMENT: AVERTISSEMENTS critiques pour l'installation

Cet appareil doit être installé par un technicien qualifié ou par une entreprise spécialisée.

- Le non-respect de cette consigne pourrait provoquer un choc électrique, un incendie, une explosion, des problèmes avec le produit ou des blessures.

L'appareil est lourd, soyez donc prudent lorsque vous le soulevez.

Branchez le cordon d'alimentation dans une prise murale, AC de 220-240V/50Hz une prise de courant approuvé et protégée par un fusible ou un disjoncteur. N'utilisez jamais de rallonge.

- Partager une prise murale avec d'autres appareils via une multiprise ou brancher une rallonge au cordon d'alimentation pourrait provoquer un choc électrique ou un incendie.
- Assurez-vous que la tension d'alimentation, la fréquence et le courant correspondent aux spécifications du produit. Le non-respect de cette consigne pourrait provoquer un choc électrique ou un incendie. Enfoncez fermement la prise d'alimentation dans la prise murale.

Essuyer régulièrement les bornes et les points de contact de la prise d'alimentation à l'aide d'un chiffon sec afin d'en retirer toute substance étrangère, telle que de la poussière ou de l'eau.

- Débranchez la prise d'alimentation et nettoyez-la à l'aide d'un chiffon sec.
- Le non-respect de cette consigne pourrait provoquer un choc électrique ou un incendie.

Branchez la prise d'alimentation dans la prise murale de manière à ce que le cordon soit orienté vers le sol.

- Si vous branchez la prise d'alimentation dans la prise murale dans le sens opposé, les fils électriques du cordon d'alimentation risquent d'être endommagés et cela pourrait provoquer un choc électrique ou un incendie.

Conservez tous les éléments d'emballage hors de portée des enfants, car ils présentent un danger pour les enfants.

- Un enfant pourrait s'étouffer s'il met sa tête dans un sac.

Lorsque l'appareil, la prise d'alimentation ou le cordon d'alimentation sont endommagés, contactez votre service après-vente.

Cet appareil doit être correctement mis à la terre.

Ne mettez pas l'appareil à la terre avec un tuyau de gaz, un tuyau d'eau en plastique ou une ligne téléphonique.

- Cela pourrait provoquer un choc électrique, un incendie, une explosion ou des problèmes avec le produit
- Ne branchez jamais le cordon d'alimentation dans une prise qui n'est pas correctement mise à la terre et assurez-vous qu'elle soit conforme aux codes de votre région et de votre pays.

N'installez pas cet appareil à proximité d'un appareil de chauffage ou de matériaux inflammables.

N'installez pas cet appareil dans un endroit humide, gras, poussiéreux, directement exposé à la lumière du jour ou à de l'eau (gouttes de pluie).

N'installez pas cet appareil dans un endroit à basses températures.

- Le gel pourrait provoquer la rupture des tuyaux.

N'installez pas cet appareil dans un endroit où une fuite de gaz pourrait survenir.

- Cela pourrait provoquer un choc électrique ou un incendie.

N'utilisez pas de transformateur électrique.

- Cela pourrait provoquer un choc électrique ou un incendie.

N'utilisez pas une prise d'alimentation qui est endommagée, un cordon d'alimentation endommagé ou une prise murale mal scellée.

- Cela pourrait provoquer un choc électrique ou un incendie.

Ne tirez pas sur le cordon d'alimentation, ne pliez pas le cordon d'alimentation.

Ne tordez pas le cordon d'alimentation, n'y faites pas de nœud.

Ne faites pas passer le cordon d'alimentation sur un objet métallique, ne placez pas d'objet lourd sur le cordon d'alimentation, ne glissez pas le cordon d'alimentation entre des objets, ne poussez pas le cordon d'alimentation dans l'espace qui se trouve derrière l'appareil.

- Cela pourrait provoquer un choc électrique ou un incendie.

Ne tirez pas sur le cordon d'alimentation lorsque vous débranchez la prise d'alimentation.

- Débranchez le cordon d'alimentation en tenant la prise d'alimentation.
- Le non-respect de cette consigne pourrait provoquer un choc électrique ou un incendie.

ATTENTION: PRÉCAUTIONS d'installation

Cet appareil doit être placé de façon à laisser libre accès à la prise d'alimentation.

- Le non-respect de cette consigne pourrait provoquer un choc électrique ou un incendie dû à une fuite électrique.

Installez votre appareil sur un sol plat et dur qui pourra supporter son poids.

- Le non-respect de cette consigne pourrait provoquer des vibrations, déplacements et bruits anormaux ou provoquer des problèmes avec le produit.

N'installez pas cet appareil dans un endroit à basses températures.

- Le gel pourrait provoquer la rupture des tuyaux.

AVERTISSEMENT: AVERTISSEMENTS critiques pour l'utilisation

En cas de dégât des eaux, coupez immédiatement l'arrivée d'eau et l'alimentation électrique et contactez le service après-vente le plus proche.

- Ne touchez pas le cordon d'alimentation avec des mains humides ou mouillées.
- Le non-respect de cette consigne pourrait provoquer un choc électrique.

Si l'appareil émet un bruit étrange, qu'il s'en dégage une odeur de brûlé ou de la fumée, débranchez immédiatement la prise d'alimentation et contactez votre service après-vente.

- Le non-respect de cette consigne pourrait provoquer un choc électrique ou un incendie.

En cas de fuite de gaz (propane, GPL, etc.), aérez immédiatement sans toucher la prise d'alimentation. Ne touchez ni l'appareil, ni le cordon d'alimentation.

- N'utilisez pas de ventilateur.
- Une étincelle pourrait provoquer une explosion ou un incendie.

Ne laissez pas les enfants jouer sur ou à l'intérieur du lave-linge. Lors de l'élimination de l'appareil, pensez à retirer le levier de la porte.

- Si des enfants se trouvent coincés dans l'appareil, ils peuvent mourir de suffocation.

Veillez à enlever tous les éléments d'emballage (polystyrène, mousse) accrochés au bas de l'appareil avant de l'utiliser.

Ne lavez pas le linge contaminé par de l'essence, du kérosène, du benzène, du diluant pour peinture, de l'alcool ou toute autre substance inflammable ou explosive.

- Cela pourrait provoquer un choc électrique, un incendie ou une explosion.

N'ouvrez pas la porte du lave-linge de force pendant qu'il fonctionne (lavage / séchage / essorage à haute température).

- L'eau éjectée du lave-linge pourrait provoquer des brûlures ou rendre le sol glissant. Cela pourrait provoquer des blessures.
- Ouvrir la porte de force pourrait endommager le produit ou provoquer des blessures.

N'insérez pas votre main sous le lave-linge quand celui-ci est en fonctionnement.

- Cela pourrait provoquer des blessures.

Ne touchez pas le cordon d'alimentation avec des mains humides ou mouillées.

- Cela pourrait provoquer un choc électrique.

N'éteignez pas l'appareil en débranchant la prise d'alimentation pendant qu'une opération est en cours.

- Rebrancher la prise d'alimentation dans la prise murale pourrait provoquer une étincelle, ce qui risquerait de provoquer un choc électrique ou un incendie.

Ne laissez pas les enfants ou les personnes handicapées utiliser ce lave-linge sans une supervision appropriée. Ne laissez pas les enfants grimper dans ou sur l'appareil.

- Cela pourrait provoquer un choc électrique, des brûlures ou des blessures.

Ne passez pas vos mains ou un objet métallique sous le lave-linge pendant qu'il fonctionne.

- Cela pourrait provoquer des blessures.

Ne débranchez pas l'appareil en tirant sur le cordon d'alimentation. Attrapez toujours fermement la prise et tirez-la hors de la prise.

- L'endommagement du cordon d'alimentation pourrait provoquer un court-circuit, un incendie et/ou un choc électrique.

N'essayez pas de réparer, de démonter ou de modifier l'appareil vous-même.

- N'utilisez pas de fusibles (comme un fil de cuivre ou d'acier, etc.) autres que les fusibles standards.
- Quand la machine doit être réparée ou réinstallée, contactez votre centre de réparation le plus proche.
- Le non-respect de ces consignes pourrait provoquer un choc électrique, un incendie, des problèmes avec le produit ou des blessures.

Si le tuyau d'arrivée d'eau se détache du robinet et que de l'eau asperge l'appareil, débranchez la prise d'alimentation.

- Le non-respect de cette consigne pourrait provoquer un choc électrique ou un incendie.

Débranchez la prise d'alimentation lorsque l'appareil n'est pas utilisé pendant longtemps ou lorsqu'il y a de l'orage.

- Le non-respect de cette consigne pourrait provoquer un choc électrique ou un incendie.

Si une substance étrangère pénètre dans la machine, débranchez la prise et contactez votre Service Client Samsung le plus proche.

- Cela pourrait provoquer un choc électrique ou un incendie.

ATTENTION: PRÉCAUTIONS d'utilisation

Lorsque le lave-linge est contaminé par une substance étrangère telle que de la lessive, de la saleté, des résidus alimentaires, etc., débranchez la prise d'alimentation et nettoyez le lave-linge avec un chiffon doux humide.

- Le non-respect de cette consigne pourrait provoquer une décoloration, une déformation, une détérioration ou l'apparition de rouille au niveau de l'appareil.

La partie en verre de la face avant de l'appareil est susceptible de se briser suite à un impact fort. Soyez prudent lorsque vous utilisez le lave-linge.

- Le bris du verre pourrait provoquer des blessures.

Après une coupure d'eau ou lorsque vous rebranchez le tuyau d'arrivée d'eau, ouvrez le robinet doucement.

Ouvrez le robinet doucement après une longue période sans utilisation.

- La pression de l'air dans le tuyau d'arrivée d'eau ou dans le tuyau d'eau pourrait endommager un élément de l'appareil ou provoquer une fuite d'eau.

Si une erreur de vidange survient pendant une opération, vérifiez s'il y a un problème avec l'évacuation de l'eau.

- En cas d'utilisation du lave-linge ors d'une inondation du fait d'un problème de vidange, cela peut entraîner un choc électrique ou un incendie.

Placez le linge entièrement dans le lave-linge afin qu'il ne se coince pas dans la porte.

- Si du linge se coince dans la porte, cela pourrait endommager le linge, le lave-linge, ou provoquer une fuite d'eau.

Coupez l'alimentation d'eau quand le lave-linge n'est pas en service.

Assurez-vous que la vis du raccord du tuyau d'arrivée d'eau soit bien serrée.

- Le non-respect de ces consignes pourrait provoquer des dommages matériels ou des blessures.

Faire attention à ce que le joint en caoutchouc et le verre de la porte avant ne soient pas contaminés par une substance étrangère (ex. déchet, fils, cheveux, etc.).

- Si une substance étrangère est prise dans la porte ou que la porte n'est pas complètement fermée, cela peut entraîner une fuite d'eau.

Ouvrez le robinet et assurez-vous que le raccord du tuyau d'arrivée d'eau soit bien serré et qu'il n'y a pas de fuite d'eau avant d'utiliser le produit.

- Si les vis du raccord du tuyau d'arrivée d'eau sont mal serrées, cela pourrait provoquer une fuite d'eau.

Le produit que vous avez acheté est prévu pour une utilisation domestique uniquement.

L'utilisation à des fins professionnelles est considérée comme une utilisation non conforme du produit. Dans ce cas, le produit ne sera pas couvert par la garantie standard prévue par Samsung et Samsung ne saura en aucun cas être tenu pour responsable en cas de dysfonctionnements ou dommages résultant d'une utilisation non conforme.

Ne montez pas sur l'appareil, ne placez pas d'objets (linge, bougies allumées, cigarettes allumées, vaisselle, produits chimiques, objets métalliques, etc.) sur l'appareil.

- Le non-respect de ces consignes pourrait provoquer un choc électrique, un incendie, des problèmes avec le produit ou des blessures.

Ne vaporisez pas de matériaux volatiles, tels que des insecticides, sur la surface de l'appareil.

- En plus d'être potentiellement dangereux pour l'homme, cela pourrait également provoquer un choc électrique, un incendie ou des problèmes avec le produit.

Ne placez pas d'objets qui génèrent des champs électromagnétiques à proximité du lave-linge.

- Cela pourrait provoquer des blessures résultant d'un dysfonctionnement.

L'eau vidangée pendant un programme de lavage à haute température ou de séchage est chaude. Ne touchez pas l'eau.

- Cela pourrait provoquer des brûlures ou des blessures.

Ne lavez pas, n'essorez pas et ne séchez pas de sièges, tapis ou vêtements imperméables (*) sauf si votre appareil possède un programme spécifique pour laver ces articles.

(*): Linges de lit en laine, housses pour la pluie, gilets de pêche, combinaisons de ski, couvre-couches, survêtements et housses pour bicyclettes, etc.

- Ne lavez pas de tapis épais et raides même si l'étiquette comporte un symbole de lavage en machine. Cela pourrait provoquer une blessure corporelle ou des dommages au niveau du lave-linge, des murs, du sol ou des vêtements résultant de vibrations anormales.
- Ne lavez pas de paillasons ni tapis de sol avec fond en caoutchouc. Le fond en caoutchouc pourrait se détacher et coller à l'intérieur du tambour, et cela pourrait entraîner un dysfonctionnement tel qu'une erreur de vidange.

Ne faites pas fonctionner le lave-linge lorsque le compartiment à lessive a été retiré.

- Cela pourrait provoquer un choc électrique ou des blessures résultants d'une fuite d'eau.

Ne touchez pas l'intérieur du tambour pendant ou juste après un séchage car il est chaud.

- Cela pourrait provoquer des brûlures.

N'insérez pas vos mains dans le tiroir à lessive.

- Cela pourrait provoquer des blessures si votre main était coincée par le mécanisme d'insertion de lessive.

Ne mettez aucun objet (tel que chaussures, résidus alimentaires, animaux) autres que du linge dans le lave-linge.

- Cela pourrait endommager le lave-linge ou provoquer des blessures ou le décès de l'animal, résultant des vibrations anormales.

N'appuyez pas sur les boutons à l'aide d'objets pointus comme des aiguilles, couteaux, ongles, etc.

- Cela pourrait provoquer un choc électrique ou des blessures.

Ne lavez pas de linge contaminé par des huiles, des crèmes ou des lotions habituellement présentes dans des instituts de soins de la peau ou des instituts de massage.

- Le joint en caoutchouc pourrait être déformé et entraîner une fuite d'eau.

Ne laissez pas d'objets métalliques tels que des épingles à nourrice ou des barrettes, ou de la javel, dans le tambour pendant une longue période de temps.

- Cela pourrait provoquer la rouille du tambour.
- Si de la rouille commence à apparaître sur la surface du tambour, appliquez un nettoyant (neutre) sur la surface et utilisez une éponge pour le nettoyer. N'utilisez jamais de brosse métallique.

N'utilisez pas de nettoyant à sec directement, ne lavez pas, ne rincez pas et n'essorez pas de linge contaminé par un nettoyant à sec.

- Cela pourrait provoquer une combustion spontanée due à la chaleur générée par l'oxydation de l'huile.

N'utilisez pas d'eau provenant d'appareils de refroidissement/chauffage de l'eau.

- Cela pourrait provoquer des problèmes au niveau du lave-linge.

N'utilisez pas de savon naturel pour le lavage à la main dans le lave-linge.

- S'il durcit et s'accumule dans le lave-linge, cela pourrait provoquer des problèmes avec le produit, une décoloration, de la rouille ou des mauvaises odeurs.

Mettez les chaussettes et les soutien-gorge dans le filet de lavage et mettez-le avec le reste du linge.

N'utilisez pas le filet de lavage pour laver de grandes pièces de linge telles que de la literie.

- Le non-respect de ces consignes pourrait provoquer des blessures résultant des vibrations anormales.

N'utilisez pas de nettoyeur solide.

- S'il s'accumule à l'intérieur du lave-linge, cela pourrait provoquer une fuite d'eau.

Assurez-vous que toutes les poches des vêtements à laver soient vides.

- Les objets durs ou pointus tels que les pièces de monnaie, les épingles à nourrice, les ongles, les vis ou les cailloux sont susceptibles de gravement endommager l'appareil.

Évitez de laver des vêtements comportant de grandes boucles, des boutons ou d'autres accessoires en métal lourd.

Triez le linge par couleur sur la base de la solidité des couleurs et sélectionnez le cycle recommandé, la température de l'eau et les fonctions additionnelles.

- Cela pourrait provoquer une décoloration ou abîmer le tissu.

Faites attention à ce que les doigts des enfants ne soient pas pris dans le hublot quand vous le refermez.

- Le non-respect de cette consigne pourrait provoquer une blessure.

AVERTISSEMENT: AVERTISSEMENTS critiques pour le nettoyage

Ne nettoyez pas l'appareil en y aspergeant de l'eau directement à l'intérieur.

N'utilisez pas de produit nettoyant agressif.

N'utilisez pas de benzène, de diluant ou d'alcool pour nettoyer l'appareil.

- Cela pourrait provoquer une décoloration, une déformation, un choc électrique, un incendie ou des dommages.

Avant de nettoyer ou d'effectuer toute opération d'entretien, débranchez l'appareil de la prise murale.

- Le non-respect de cette consigne pourrait provoquer un choc électrique ou un incendie.

Instructions concernant la marque DEEE



Les bons gestes de mise au rebut de ce produit (Déchets d'équipements électriques et électroniques)

(Applicable aux pays disposant de systèmes de collecte séparés)

Ce symbole sur le produit, ses accessoires ou sa documentation indique que ni le produit, ni ses accessoires électroniques usagés (chargeur, casque audio, câble USB, etc.) ne peuvent être jetés avec les autres déchets ménagers. La mise au rebut incontrôlée des déchets présentant des risques environnementaux et de santé publique, veuillez séparer vos produits et accessoires usagés des autres déchets. Vous favoriserez ainsi le recyclage de la matière qui les compose dans le cadre d'un développement durable.

Les particuliers sont invités à contacter le magasin leur ayant vendu le produit ou à se renseigner auprès des autorités locales pour connaître les procédures et les points de collecte de ces produits en vue de leur recyclage.

Les entreprises et particuliers sont invités à contacter leurs fournisseurs et à consulter les conditions de leur contrat de vente. Ce produit et ses accessoires ne peuvent être jetés avec les autres déchets.

Installation

Suivez attentivement ces conseils pour garantir une installation correcte du lave-linge, et pour éviter les accidents lors du lavage.

Pièces incluses

Assurez-vous que toutes les pièces soient incluses dans l'emballage du produit. En cas de problème avec le lave-linge ou les pièces, contactez un centre clientèle local Samsung ou le revendeur.

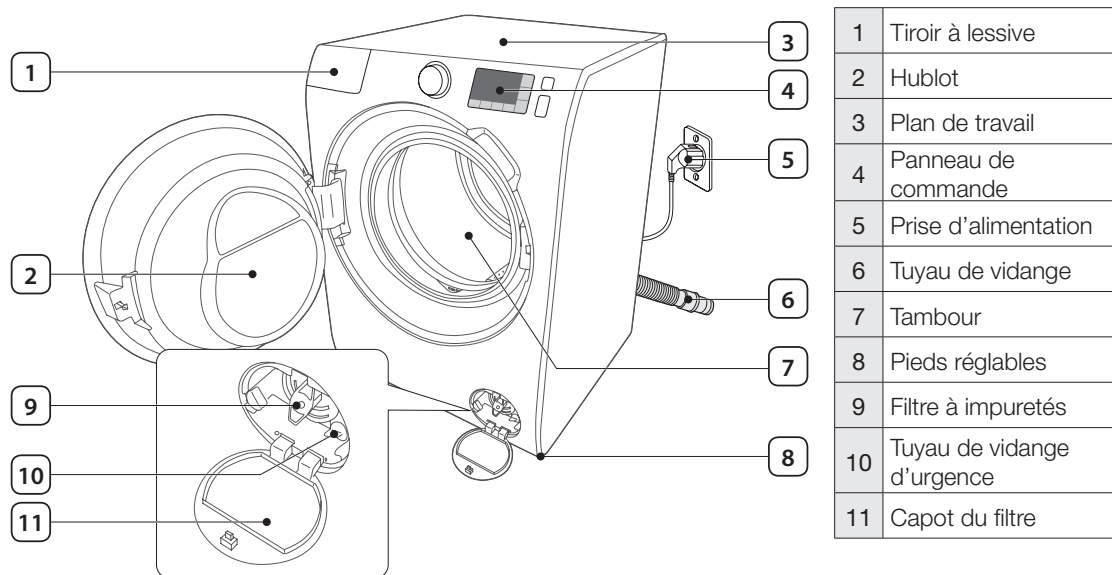

Clé à ergots



Caches-boulons

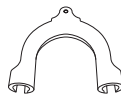

Guide-tuyau



Fixation d'embout



Tuyau d'arrivée d'eau froide



Tuyau d'arrivée d'eau chaude



Compartiment à lessive liquide

- 
Caches pour les trous des vis : Le nombre de caches pour les trous des vis dépend du modèle (3 ~ 6 caches).
- Tuyau arrivée d'eau chaude** : Modèles applicables uniquement.
- Compartiment à lessive liquide** : Modèles applicables uniquement.

Exigences d'installation

Alimentation électrique et mise à la terre

- Muni de fusible ou court-circuit CA 220-240 V / 50 Hz
- Circuit de dérivation distinct, réservé uniquement à votre lave-linge

Pour assurer une mise à la terre correcte, votre lave-linge est équipé d'un cordon doté d'une prise à 3 broches avec conducteur de terre destinée à être branchée sur une prise correctement installée et reliée à la terre.

Vérifiez avec un électricien ou un technicien qualifié si vous n'êtes pas sûr de la mise à la terre.

Ne modifiez pas le cordon fourni. S'il ne correspond pas à la prise, appelez un électricien qualifié et installez une prise appropriée.



AVERTISSEMENT

- N'utilisez PAS de rallonge.
- Utilisez uniquement le cordon d'alimentation fourni avec votre lave-linge.
- Ne reliez PAS un conducteur de terre à une conduite de plomberie en plastique, une conduite de gaz ou une conduite d'eau chaude.
- Des conducteurs de terre mal raccordés peuvent entraîner un choc électrique.

Arrivée d'eau

Une pression d'eau correcte pour ce lave-linge se situe entre 50 kPa et 800 kPa. Des pressions d'eau inférieures à 50 kPa peuvent empêcher la fermeture complète du robinet de prise d'eau. Le tambour peut aussi mettre plus de temps à se remplir, et entraîner en conséquence la coupure du lave-linge. Les robinets d'arrivée d'eau doivent se trouver à moins de 120 cm de l'arrière de votre lave-linge afin que les tuyaux fournis puissent être reliés à l'appareil.

Pour réduire un risque de fuite

- Faites en sorte que les robinets d'arrivée d'eau soient facilement accessibles.
- Fermez les robinets d'arrivée d'eau lorsque vous n'utilisez pas le lave-linge.
- Vérifiez régulièrement s'il y a des fuites sur les raccords des tuyaux d'arrivée d'eau.



ATTENTION : Avant d'utiliser votre lave-linge pour la première fois, vérifiez l'absence de fuites au niveau des raccords avec la vanne d'arrivée d'eau et les robinets.

Vidange

Samsung recommande de placer le tuyau d'évacuation mural à une hauteur de 65cm. Le tuyau d'évacuation doit être raccordé par le flexible au tube vertical, et le tube vertical doit couvrir complètement le tuyau d'évacuation.

Plancher

Pour un fonctionnement optimal, votre lave-linge doit être installé sur un sol stable. Si le sol est en bois, il est possible qu'il doive être renforcé afin de réduire les vibrations et les problèmes de déséquilibre. La présence de moquette ou de surfaces molles n'offre pas une bonne résistance aux vibrations et votre lave-linge aura tendance à se déplacer légèrement durant l'essorage.



ATTENTION : N'installez PAS votre lave-linge sur une plate-forme ou sur une structure dont le soutien est insuffisant.

Température de l'eau

N'installez pas votre lave-linge dans une zone où l'eau peut geler car il subsistera toujours une certaine quantité d'eau dans le robinet de prise d'eau, la pompe ou les tuyaux. La présence d'eau gelée dans les parties de raccordement peut endommager les courroies, la pompe et d'autres composants du lave-linge.

Installation dans une niche ou une armoire

Espace minimum pour un fonctionnement stable :

Côtés	25 mm	Arrière	50 mm
Haut	25 mm	Avant	500 mm

Si le lave-linge et un sèche-linge sont installés ensemble, il doit y avoir une aération d'au moins 500 mm sans obstacle à l'avant de la niche ou de l'armoire. Installé seul, votre lave-linge ne nécessite pas d'aération spécifique.

Installation pas à pas

ÉTAPE 1 - Sélectionner un emplacement

Exigences d'emplacement :

- Surface dure et de niveau, sans moquette ou autre revêtement de sol susceptible d'obstruer l'aération.
- Non exposé à la lumière directe du soleil
- Pièce appropriée pour l'aération et le câblage
- La température ambiante est toujours supérieure au point de congélation (0 °C)
- Loin d'une source de chaleur

ÉTAPE 2 - Enlever les boulons de fixation pour l'expédition

Déballez l'emballage du produit et enlever tous les boulons de fixation.

1. Desserrez tous les boulons de fixation à l'arrière de la machine en utilisant la clé fournie.

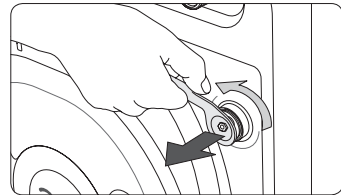

2. Bouchez les trous avec les caches en plastique fournis. Gardez les boulons de fixation en vue d'une utilisation future.

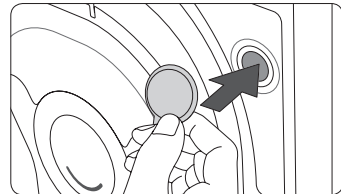

AVERTISSEMENT

Les matériaux d'emballage peuvent être dangereux pour les enfants. Placez tous les matériaux d'emballages (sacs plastiques, polystyrène, etc.) hors de la portée des enfants.

ÉTAPE 3 - Réglez le pied de mise à niveau

1. Mettez le lave-linge en place en le faisant glisser doucement. Une pression excessive peut endommager le pied de mise à niveau.
2. Mettez le lave-linge à niveau en réglant manuellement le pied de mise à niveau.
3. Quand la mise à niveau est terminée, resserrez les boulons en utilisant la clé.

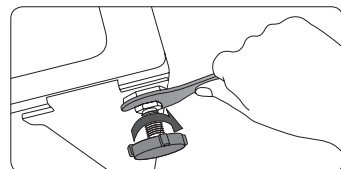
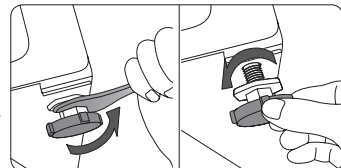

ETAPE 4 - Raccordez le tuyau d'eau.

Raccordez le tuyau d'arrivée d'eau au robinet d'eau.

1. Enlevez l'adaptateur (A) du tuyau d'arrivée d'eau (B).

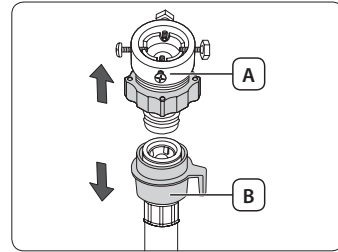

2. Utilisez un tournevis Philips pour desserrer les quatre vis sur l'adaptateur.

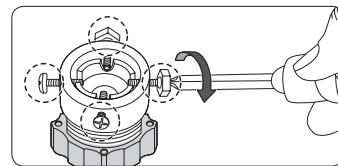

3. Tenez l'adaptateur et tournez la partie (C) dans le sens de la flèche pour le desserrer de 5 mm (*).

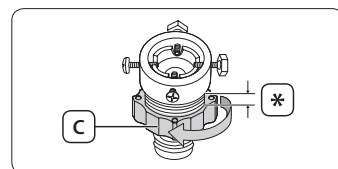

4. Insérez l'adaptateur dans le robinet d'eau, et resserrez les vis tout en levant l'adaptateur.

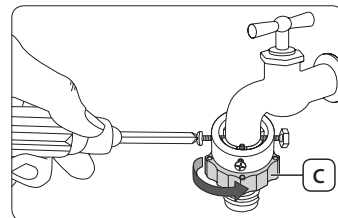

5. Tournez la partie (C) dans le sens de la flèche pour la resserrer.

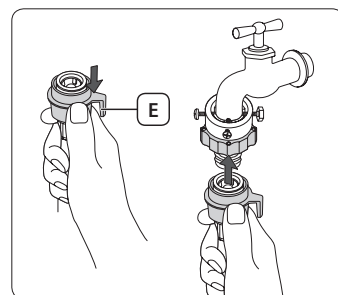

6. Tout en maintenant la partie (E) vers le bas, raccordez le tuyau d'arrivée d'eau à l'adaptateur. Puis, relâchez la partie (E). Le tuyau s'adapte dans l'adaptateur en émettant un clic.

7. Raccordez l'autre extrémité du tuyau d'arrivée d'eau à la vanne d'alimentation en eau située à l'arrière du lave-linge. Tournez le tuyau dans le sens horaire pour resserrer.

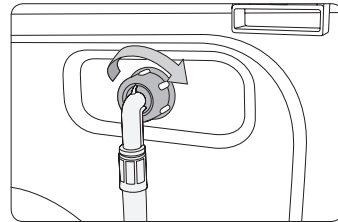

8. Ouvrez le robinet d'eau et vérifiez s'il y a des fuites autour des zones de raccordement. En cas de fuite d'eau, répétez les étapes précédentes.

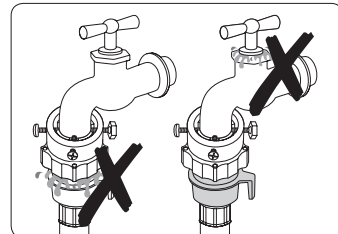

- Si vous utilisez un robinet d'eau à vis, raccordez le tuyau d'eau au robinet d'eau tel qu'indiqué.
- Utilisez un type courant de robinet d'eau. Si le robinet est à angle droit ou s'il est trop gros, retirez la bague d'écartement avant d'insérer l'adaptateur dans le robinet d'eau.

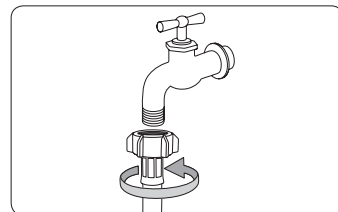

AVERTISSEMENT

Cessez d'utiliser le lave-linge s'il y a une fuite d'eau, et contactez un centre de service Samsung. Sinon cela pourrait provoquer un choc électrique.



ATTENTION

Ne tendez pas le tuyau d'arrivée d'eau en forçant. Si le tuyau est trop court, remplacez-le par un tuyau haute pression plus long.



- Après avoir raccordé le tuyau d'arrivée d'eau à l'adaptateur, vérifiez que le branchement a été correctement effectué en tirant le tuyau d'arrivée d'eau vers le bas.
- Utilisez un type courant de robinet d'eau. Si le robinet est à angle droit ou s'il est trop gros, retirez la bague d'écartement avant d'insérer le robinet dans l'adaptateur.

Pour les modèles équipés d'une arrivée d'eau chaude supplémentaire :

1. Raccordez l'autre extrémité du tuyau d'arrivée d'eau chaude à la vanne d'alimentation en eau chaude située à l'arrière du lave-linge.
2. Raccordez l'autre extrémité du tuyau d'arrivée d'eau chaude au robinet d'eau chaude.

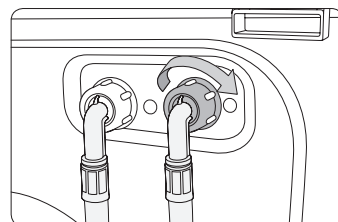

Tuyau Aqua (uniquement modèles applicables)

Le tuyau Aqua alerte les utilisateurs d'un risque de fuite d'eau. Il détecte le flux d'eau et devient rouge sur le témoin **central (A)** en cas de fuite.

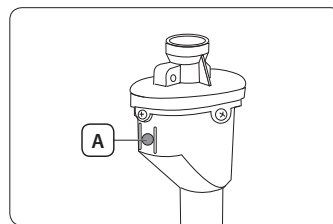

ÉTAPE 5 - Positionnez le tuyau d'eau.

L'extrémité du tuyau de vidange peut être positionnée de trois façons différentes :

Sur le bord d'un lavabo

Le tuyau de vidange doit être placé à une hauteur entre 60 cm et 90 cm (*) du sol. Pour que l'embout du tuyau de vidange reste courbé, utilisez le **guide plastique (A) du tuyau fourni**. Fixez le guide au mur en utilisant un crochet pour assurer une vidange stable.

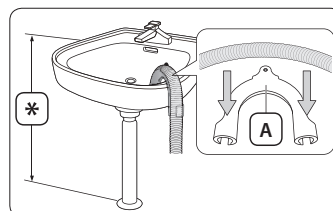

Dans un tuyau d'évacuation du lavabo

Le tuyau d'évacuation doit être situé au-dessus du siphon du lavabo, afin que son extrémité soit au moins à 60 cm du sol.

Sur un tuyau d'évacuation

Le tuyau d'évacuation doit se trouver entre 60 cm et 90 cm de hauteur (*). Il est conseillé d'utiliser un tuyau vertical d'une hauteur de 65 cm. Assurez-vous que le tuyau de vidange soit raccordé au tuyau vertical sur un angle.

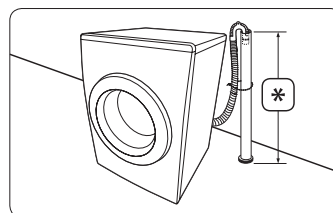

Exigences du tuyau vertical de vidange :

- un diamètre minimum de 5 cm.
- un capacité minimum de vidange de 60 litres par minute.

ÉTAPE 6 - Mettez le lave-linge en marche

Branchez le cordon d'alimentation dans une prise murale, AC de 220-240V / 50Hz une prise de courant approuvé et protégée par un fusible ou un disjoncteur. Appuyez sur le bouton **Marche/Arrêt** pour mettre le lave-linge en marche.

Avant de démarrer

Réglages initiaux

Exécuter mode de calibrage (recommandé)

Le lave-linge Samsung détecte le poids du linge automatiquement. Pour une détection plus précise du poids, exécutez le mode de calibrage après l'installation. Pour exécuter le mode de calibrage, suivez les étapes ci-dessous.

1. Retirez le linge de la machine et éteignez-la.
2. Appuyez sur la touche **Marche/Arrêt** et relâchez-la, puis appuyez simultanément sur les touches **Température** et **Arrêt différé**. La machine s'allume.
3. Appuyez sur le bouton **Départ/Pause** pour activer le Mode de calibrage.
4. Le tambour tourne dans le sens horaire et anti-horaire pendant environ 3 minutes.
5. Lorsque le "Mode de calibrage" est terminé, "**END(En)**" (Fin) apparaît à l'écran, et la machine s'éteint automatiquement. Le lave-linge est maintenant prêt à être utilisé.

Instructions de lavage

ÉTAPE 1 - Tri

Triez le linge selon ces critères :

- **Symbole textile:** séparez le coton, les fibres mélangées, les synthétiques, la soie, la laine et les rayonnées.
- **Couleurs:** séparez le blanc et les couleurs.
- **Taille:** Le mélange d'articles de tailles différentes dans le tambour améliore les résultats de lavage.
- **Sensibilité:** Lavez les articles délicats séparément, en utilisant le cycle de lavage Délicats pour les articles neufs en laine vierge et en soie, ainsi que pour les rideaux. Vérifiez les étiquettes sur les articles.



Assurez-vous de vérifier l'étiquette d'entretien sur les vêtements et triez-le en conséquence avant de démarrer le lavage.

ÉTAPE 2 - Videz les poches

Videz toutes les poches de vos vêtements à laver.

- Les objets métalliques comme les pièces, pinces et boucles sur les vêtements peuvent endommager d'autres articles à laver mais aussi le tambour.

Mettez les vêtements pourvus de boutons ou de broderies sur l'envers.

- Si les fermetures à glissière des pantalons et vestes sont ouvertes lors du lavage, cela peut endommager le tambour. Les fermetures à glissière doivent être maintenues fermées à l'aide d'un fil.
- Les vêtements avec de longues ficelles peuvent se trouver emmêlés aux autres vêtements. Veillez à attacher ensemble les lanières avant de lancer le cycle de lavage.

ÉTAPE 3 - Utilisez un filet à linge

- Les soutiens-gorge (lavables à l'eau) doivent être placés dans un filet à linge. Les parties métalliques des soutiens-gorge peuvent se casser et déchirer les autres articles à laver.
- Les vêtements légers et de petite taille, tels que les chaussettes, gants, bas et mouchoirs, peuvent se coincer entre le hublot et la paroi du lave-linge. Placez-les dans un sac à linge fin.
- Ne lavez pas le sac à linge seul, sans linge. Ceci pourrait provoquer des vibrations anormales susceptibles d'entraîner des déplacements de la machine impliquant des blessures.

ÉTAPE 4 - Prélavage (si nécessaire)

Ajoutez une option Prélavage au programme sélectionné avec une lessive à base de protéines pour les articles en coton qui sont très sales.

ÉTAPE 5 - Évaluer la capacité de chargement

Ne surchargez pas le lave-linge, sans quoi votre linge ne sera pas lavé correctement. Pour la capacité de charge pour le type de vêtements, consultez la page 25.



Lorsque vous lavez des draps ou des Draps, il se peut que la durée de lavage soit allongée ou que l'efficacité de l'essorage soit moindre. Pour les draps ou couvre-lits, la vitesse d'essorage maximale recommandée est de 800 tpm et la capacité de charge est inférieure ou égale à 2,0 kg.



ATTENTION : Si le linge est déséquilibré et le code erreur 'UE' s'affiche, redistribuez la charge. Du linge mal équilibré peut réduire les performances d'essorage.

ÉTAPE 6 - Utilisez une lessive appropriée.

La lessive à utiliser dépend du type de tissu (coton, synthétiques, vêtements délicats, laine), de la couleur, de la température de lavage et du degré de salissure. Utilisez toujours une lessive qui mousse peu, prévue pour les lave-linge automatiques.



- Respectez les recommandations du fabricant de la lessive ; celles-ci ont été élaborées en fonction du poids du linge, du degré de salissure et de la dureté de l'eau de votre région. Si vous n'êtes pas sûr de la dureté de l'eau, contactez une autorité locale pour l'eau.
- N'utilisez pas de lessive qui a tendance à se durcir ou se solidifier. Cette lessive peut rester après le cycle de rinçage, bloquant l'évacuation.



ATTENTION : Utilisez seulement une lessive liquide neutre pour la laine dans le programme laine. Une lessive en poudre utilisée dans le programme laine peut rester dans le linge et le décolorer.

Conseils d'utilisation du tiroir à lessive

Le lave-linge est muni d'un distributeur à trois compartiments : le compartiment de gauche pour le lavage principal, celui du centre pour l'adoucissant et celui de droite pour le lavage préliminaire.

ⓐ	Compartiment pour la lessive de pré-lavage
ⓑ	Compartiment de lessive pour le lavage principal : lessives en poudre, adoucissants, d'eau, agents de pré-trempage, javel et détachants
ⓐ	Compartiment de l'adoucissant

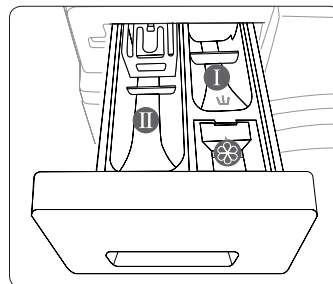

⚠ ATTENTION

- N'ouvrez pas le tiroir à lessive quand le lave-linge est en marche.
- N'utilisez pas les types de lessive suivants :
 - Type tablettes ou capsules
 - Type bille ou filet
- Pour éviter l'obstruction du compartiment, il convient de diluer les agents concentrés ou fortement enrichis (adoucissant ou lessive) avant de les y placer.

Le tiroir à lessive est situé au coin supérieur gauche du lave-linge.

1. Ouvrez le tiroir à lessive en le faisant glisser.
2. Placez un volume approprié de lessive dans le compartiment de gauche (ⓑ).
Pour utiliser une lessive liquide, consultez le guide Lessive liquide ci-dessous.

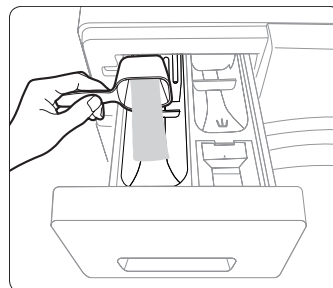

3. Placez un volume approprié d'adoucissant dans le compartiment central (ⓐ) si nécessaire.
Ne dépassez pas la ligne max. (A) marquée sur le compartiment.

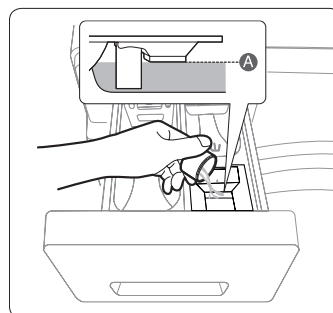

4. Si vous sélectionnez l'option Prélavage, placez un volume approprié de lessive dans le compartiment de droite (I).
5. Faites glisser le tiroir à lessive vers l'intérieur pour le fermer.

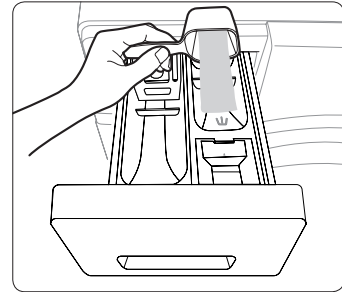

Conteneur à lessive liquide (uniquement modèles applicables)

Pour utiliser une lessive liquide, placez d'abord le conteneur à lessive liquide prévu (A) dans le compartiment à lessive pour lavage principal (II). Puis, placez un volume approprié de lessive dans le conteneur. Ne dépassez pas la ligne max. marquée à l'intérieur du conteneur.





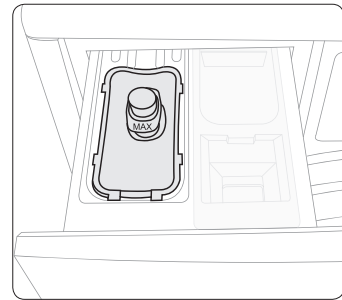





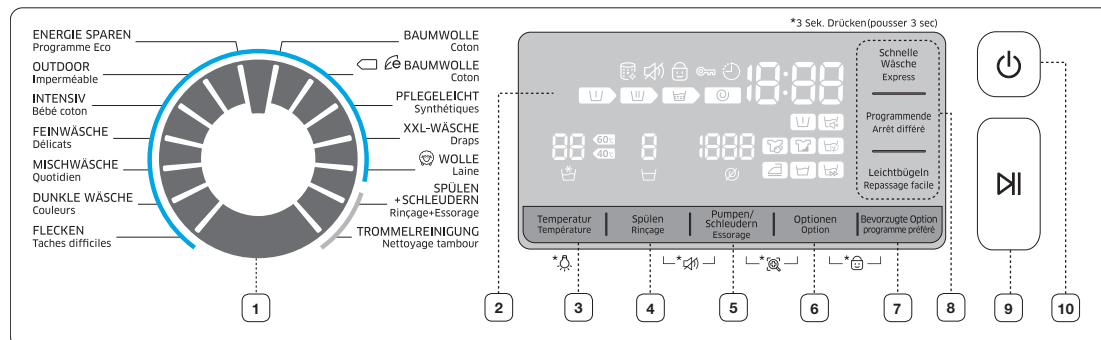







ATTENTION : Enlevez le conteneur à lessive liquide si vous utilisez une lessive en poudre.



Fonctionnement

Panneau de commande



1	Sélecteur de programme	Tournez le bouton pour sélectionner un programme.
2	Zone d'affichage	Affiche les informations du temps restant du lave-linge ainsi que les réglages.
3	Température	Appuyez pour changer la température de l'eau pour le programme actuel. Maintenez appuyé pendant 3 secondes pour allumer/éteindre la lumière du tambour.
4	Rinçage	Appuyez pour changer le temps de rinçage pour le programme actuel. Vous pouvez régler les temps de rinçage jusqu'à 5.
5	Essorage	Appuyez pour changer la vitesse d'essorage pour le programme actuel. <ul style="list-style-type: none"> • Arrêt cuve pleine : Le programme final de rinçage est interrompu de sorte que le linge reste dans l'eau. Pour essorer le linge, lancez un programme de vidange ou de rinçage. • Sans essorage : le tambour ne tourne pas après le programme final de vidange.
6	Option	Appuyez pour sélectionner une option. A chaque fois que vous appuyez sur ce bouton, la sélection d'option change dans cette séquence. Trempage  > Intensif  > Prélavage  > Trempage  + Intensif  > Trempage  + Prélavage  > Intensif  + Prélavage  > Trempage  + Intensif  + Prélavage  > arrêt
7	programme préféré	Appuyez pour aller à l'écran d'options personnalisées. 3 options personnalisées sont disponibles mais une sélection multiple n'est pas autorisée.
8	Options fréquentes	Trois options fréquentes sont prévues séparément pour un accès facile. Pour sélectionner ou désélectionner, appuyer sur le bouton correspondant.
9	 Départ/Pause	Appuyez pour démarrer ou terminer une opération.
10	 Marche/Arrêt	Appuyez pour mettre en marche/arrêter le lave-linge.

Étapes simples pour démarrer

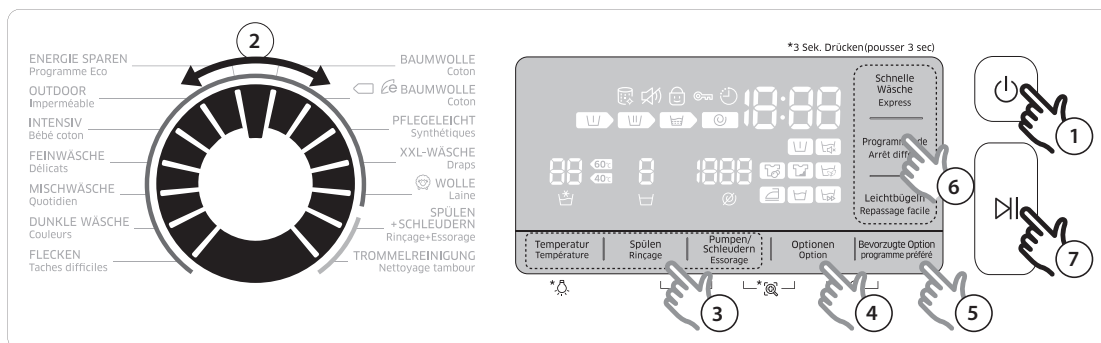

1. Appuyez sur le bouton **Marche/Arrêt** pour mettre le lave-linge en marche.
2. Tournez le Sélecteur de programme pour sélectionner un programme.
3. Changez les réglages du programme (**Température**, **Rinçage**, et **Essorage**) si nécessaire.
4. Pour ajouter une option, appuyez de manière répétée sur le bouton **Option** jusqu'à ce que l'icône de l'option correspondante s'allume.
5. Pour sélectionner un mode préféré, appuyez de manière répétée sur le bouton **programme préféré** jusqu'à ce que l'icône du mode correspondant s'allume.
6. Pour ajouter une option fréquente, appuyez sur la touche correspondante (**Express**, **Arrêt différé**, et **Repassage facile**).
7. Appuyez sur le bouton **Départ/Pause**.

Pour changer le programme quand l'appareil fonctionne





1. Appuyez sur le bouton **Départ/Pause** pour arrêter le fonctionnement.
2. Sélectionnez un programme différent.
3. Appuyez de nouveau sur le bouton **Départ/Pause** pour démarrer le nouveau programme.

Vue d'ensemble des programmes



Programmes standard

Programme	Description et Charge maxi. (kg)	
Coton	<ul style="list-style-type: none"> Pour cotons, linge de lit, linge de table, sous-vêtements, serviettes ou chemises. Le temps de lavage et le nombre de programmes de rinçage sont réglés automatiquement selon la charge. 	Max
 Coton	<ul style="list-style-type: none"> Performances optimales avec énergie réduite pour les tissus en cotons, linge de lit, linge de table, sous-vêtements, serviettes ou chemises. 	Max
Synthétiques	<ul style="list-style-type: none"> Pour les chemisiers ou les chemises en polyester (diolen, trevira), polyamide (perlon, nylon), ou similaire. 	3,5
Draps	<ul style="list-style-type: none"> Pour jetés de lit, draps de lit, couvre-lits, etc. Pour de meilleurs résultats, lavez seulement 1 type de linge de lit et assurez-vous que la charge pèse moins de 2 kg. 	2
Laine	<ul style="list-style-type: none"> Spécifique pour laine lavable en machine pour des charges inférieures à 2,0 kg. Le programme laine se caractérise par un bercement et un trempage doux pour éviter que les fibres de laine ne rétrécissent/se déforment. Une lessive neutre est recommandée. 	2
Programme Eco	<ul style="list-style-type: none"> Le programme Eco Bubble à faible température contribue à des économies d'énergie. 	4
Imperméable	<ul style="list-style-type: none"> Pour les vêtements de montagne, de ski et de sport composés de matières fonctionnelles telles que spandex, stretch, et micro-fibre 	2
Bébé coton	<ul style="list-style-type: none"> Se caractérise par un lavage à haute température et un rinçage supplémentaire pour s'assurer qu'il ne reste pas de lessive. 	4
Déliçats	<ul style="list-style-type: none"> Pour tissus extra-fins, soutiens-gorge, lingerie (soie), et autres tissus lavables uniquement à la main. 	2
Quotidien	<ul style="list-style-type: none"> Exécution rapide du programme en une heure environ pour les articles quotidiens tels que les sous-vêtements et les chemises. 	4
Couleurs	<ul style="list-style-type: none"> Se caractérise par des rinçages additionnels et un essorage réduit pour garantir que le linge soit lavé doucement et bien rincé. 	4
Taches difficiles	<ul style="list-style-type: none"> Se caractérise par son cycle de trempage qui élimine efficacement les taches sur le linge. Pendant le cycle de trempage, le tambour s'arrête de tourner. Il ne s'agit pas d'une panne du système. 	4
Rinçage+Essorage	<ul style="list-style-type: none"> Se caractérise par un rinçage additionnel après avoir ajouté de l'adoucissant pour textiles au linge. 	-
Nettoyage tambour	<ul style="list-style-type: none"> Spécifique au nettoyage du tambour et élimine les saletés et bactéries du tambour. Exécutez tous les 40 lavages environ sans lessive ni javel. Assurez-vous que le tambour soit vide. N'utilisez pas d'agents de nettoyage pour nettoyer le tambour. 	-

Option

Option	Description
 Prélavage	<ul style="list-style-type: none"> Cela ajoutera un cycle de lavage préliminaire avant le cycle de lavage principal.
 Intensif	<ul style="list-style-type: none"> Pour le linge très sale. Le temps de fonctionnement pour chaque programme est plus long que d'habitude.
 Trempage	<ul style="list-style-type: none"> Cette option élimine efficacement les taches en faisant tremper le linge. Chaque programme de trempage fait tourner le tambour pendant 1 minute et reste immobile pendant 4 minutes, avec un total de 6 fois pour 30 minutes.
- Express	<ul style="list-style-type: none"> Spécifique aux vêtements moins sales avec une charge inférieure à 2kg. Dure environ 15 minutes, selon les conditions telles que la pression de l'eau, la dureté de l'eau et/ou d'autres options sélectionnées. Le temps du lavage rapide augmente dans cette séquence : Off > 15 min > 20 min > 30 min > 40 min > 50 min > 60 min. Un volume recommandé de détergent est inférieure à 20g (pour une charge de 2kg).
 Arrêt différé	<ul style="list-style-type: none"> Le temps affiché se réfère au temps de fin d'un programme sélectionné. Vous pouvez régler la durée de Arrêt différé en unités horaires qui peuvent être supérieures à la durée estimée du programme. Réglez le temps de l'Arrêt différé entre 1 heure et 19 heures.
 Repassage facile	<ul style="list-style-type: none"> La vitesse d'essorage augmente pour réduire les plis du linge. Réglez la vitesse d'essorage jusqu'à 800 tr/min.

programme préféré

Mode	Description
 Vitesse de lavage	<ul style="list-style-type: none"> Cela change les réglages du programme pour réduire le temps de lavage général. La charge de linge recommandée est inférieure à 4,0 kg pour le programme Coton avec Lavage rapide activé.
 Programme Lavage Eco	<ul style="list-style-type: none"> Cela change les réglages du programme pour réduire la consommation générale.
 Lavage silencieux	<ul style="list-style-type: none"> Cela change les réglages du programme pour réduire le bruit et les vibrations du fonctionnement.

Arrêt différé

Vous pouvez régler le lave-linge pour qu'il finisse le programme actuel ultérieurement à des heures spécifiques.

Ceci est utile si vous souhaitez terminer le lavage quand vous revenez de votre travail.

1. Sélectionnez un programme. Puis changez les réglages du programme si nécessaire.
2. Appuyez de manière répétée sur **Arrêt différé** pour régler l'heure de l'Arrêt différé.
3. Appuyez sur le bouton **Départ/Pause**.

Étude de cas

Vous souhaitez terminer un programme de deux-heures dans les 3 heures à partir de maintenant. Pour cela, vous ajoutez l'option Arrêt différé au programme actuel avec le réglage 3-heures, et vous appuyez sur le bouton **Départ/Pause** à 14.00. Puis, que se passe-t-il ? Le lave-linge se met en marche à 15.00 et s'arrête à 17.00. Ci-dessous l'historique de ce cas.



Réglages

Sécurité enfant

Pour éviter les accidents aux enfants, Sécurité enfants verrouille tous les boutons.

- Pour réinitialiser ou déverrouiller la sécurité enfants, maintenez appuyés simultanément les boutons **Option** et **programme préféré** pendant 3 secondes.



Pour ajouter de la lessive ou plus de linge dans le tambour, ou pour changer les réglages du programme dans Sécurité enfants, vous devez d'abord déverrouiller la Sécurité enfants.

Son

Couper ou remettre le son

- Pour couper ou remettre le son, maintenez appuyés simultanément les boutons **Rinçage** et **Essorage** pendant 3 secondes.

Éclairage tambour

- Pour allumer ou éteindre l'éclairage du tambour, maintenez appuyé le bouton **Température** pendant 3 secondes.
- L'éclairage du tambour se coupe automatiquement après 5 minutes.

Maintenance

Gardez votre lave-linge propre pour éviter que les performances ne se détériorent et pour préserver le cycle de vie.

Nettoyage tambour

Exécutez ce programme régulièrement pour nettoyer le tambour, et pour enlever les bactéries de celui-ci.

1. Appuyez sur le bouton **Marche/Arrêt** pour mettre le lave-linge en marche.
2. Tournez le **sélecteur de programme** pour sélectionner un **Nettoyage tambour**.
3. Appuyez sur le bouton **Départ/Pause**.



La température de l'eau pour Nettoyage tambour est réglée sur 70 °C, et cela ne peut être changé.



ATTENTION: N'utilisez pas d'agents de nettoyage pour nettoyer le tambour. Des résidus chimiques dans le tambour détériorent les performances de lavage.

Rappel Nettoyage tambour

Le rappel Nettoyage tambour  apparaît sur l'écran principal une fois tous les 40 lavages.

Exécutez le programme Nettoyage tambour. Il est conseillé d'exécuter régulièrement le Nettoyage tambour. Quand vous voyez ce rappel pour la première fois, vous pouvez l'ignorer pendant 6 fois consécutives. A partir du 7^{ème} lavage, le rappel n'apparaît pas. Cependant, il apparaît de nouveau au 40^{ème} lavage.

Smart Care (Soin intelligent)

Pour activer cette fonction, vous devez d'abord télécharger l'application "**Samsung Smart Washer**" (Lave-linge intelligent Samsung) sur Google Play ou App Store, et l'installer sur un dispositif mobile disposant d'une caméra.

La fonction Contrôle intelligent doit être optimisée pour :

Les séries Galaxy & iPhone (ne peut être pris en charge pour certains modèles)

1. Maintenez appuyés simultanément les boutons **Essorage** et **Option** pendant 3 secondes pour entrer en mode Smart Check (Contrôle intelligent).
2. Le lave-linge commence la procédure d'auto-diagnostic et affiche un code d'erreur en cas d'erreur.
3. Lancez l'application **Samsung Smart Washer** sur votre dispositif mobile, et tapez **Smart Check**.
4. Placez le dispositif mobile devant le panneau d'affichage du lave-linge de sorte que le dispositif mobile et le lave-linge se fassent face. Le code erreur sera alors automatiquement reconnu par l'application.
5. Quand le code erreur est correctement reconnu, l'application fournit des informations détaillées de l'erreur en vue d'autres actions.



- Le nom de la fonction, Smart Check, peut varier selon la langue.
- Si le lave-linge reflète une lumière sur l'écran, l'application peut ne pas reconnaître le code erreur.
- Si l'application n'arrive pas à reconnaître le code Smart Check de manière consécutive, saisissez manuellement le code erreur sur l'écran de l'application.

Vidange d'urgence

Dans le cas d'une panne de courant, vidangez l'eau du tambour avant d'enlever le linge.

1. Débranchez le cordon d'alimentation du lave-linge de la prise principale.
2. Appuyez doucement sur la zone supérieure du capot du filtre pour ouvrir.

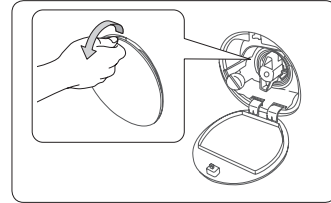

3. Tirez doucement le tuyau de vidange d'urgence.

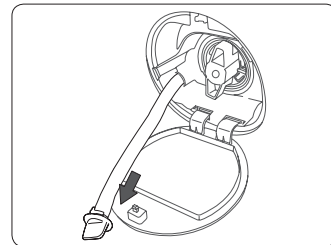

4. Tout en tenant l'extrémité du tuyau de vidange, ouvrez le bouchon du tuyau.

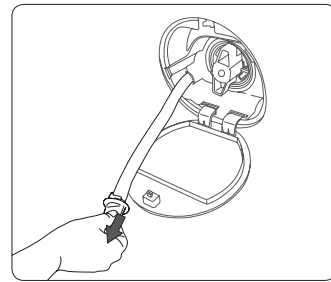

5. Laissez l'eau s'évacuer dans un conteneur.
6. Fermez le bouchon du tuyau et réinsérez le tuyau de vidange.
7. Remettez le capot du filtre en place.

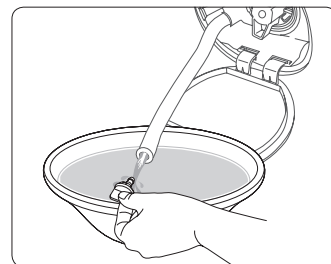

Nettoyage

Surface du lave-linge

Utilisez un chiffon doux avec un détergent ménager non-abrasif. Ne versez pas d'eau sur le lave-linge.

Filtre fin

Nettoyez le filtre fin du tuyau d'arrivée d'eau une ou deux fois par an.

1. Coupez le lave-linge et débranchez le cordon d'alimentation.
2. Fermez le robinet d'eau.
3. Dévissez et débranchez le tuyau d'arrivée d'eau situé à l'arrière du lave-linge. Couvrez le tuyau avec un chiffon pour éviter que l'eau ne se répande.
4. Utilisez des pinces pour tirer le filtre fin du trou de la vanne d'admission.
5. Faites bien tremper le filtre fin dans l'eau de sorte que le connecteur fileté trempe également.
6. Séchez le filtre fin à l'ombre.
7. Réinsérez le filtre fin dans le tuyau d'arrivée d'eau et placez le tuyau d'arrivée d'eau dans sa position d'origine.
8. Ouvrez le robinet d'eau.

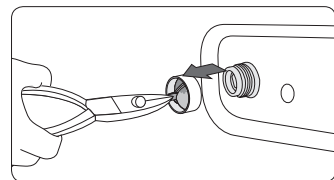
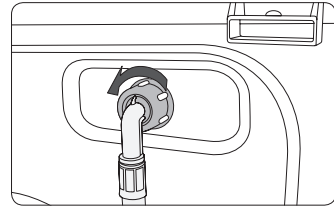

 Si le filtre fin est obstrué, un code erreur “**4E**” apparaît sur l'écran.

Filtre à impuretés

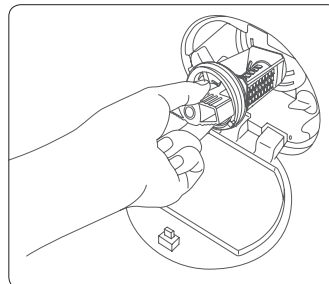

Il est conseillé de nettoyer le filtre à impuretés 5 ou 6 fois par an pour éviter qu'il ne soit obstrué. Un filtre à impuretés obstrué peut réduire l'effet de bulle.

1. Coupez le lave-linge et débranchez le cordon d'alimentation.
2. Vidangez l'eau restant dans le tambour en vous référant à "**Vidange d'urgence**" à la page 31.
3. Ouvrez le capot du filtre en utilisant une pièce de monnaie ou une clé.
4. Tournez le bouchon du filtre à impuretés vers la gauche, et vidangez l'eau restante.
5. Enlevez le filtre à impuretés.

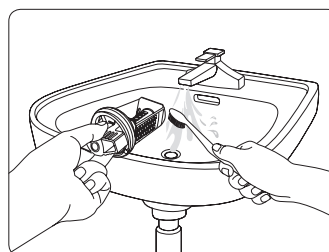

6. Nettoyez le filtre à impuretés en utilisant une brosse douce. Assurez-vous que l'hélice de la pompe de vidange située dans le filtre n'est pas bloquée.
7. Réinsérez le filtre à impuretés et tournez le bouchon du filtre vers la droite.



- 
 - Pour ouvrir le bouchon du filtre de sécurité, poussez et tournez dans le sens antihoraire. Le ressort du bouchon aide à ouvrir celui-ci.
 - Pour ouvrir le bouchon du filtre de sécurité, tournez dans le sens horaire. Le ressort émet un cliquetis, ce qui est normal.
- 
 - Si le filtre à impuretés est obstrué, un code erreur "**5E**" apparaît sur l'écran.

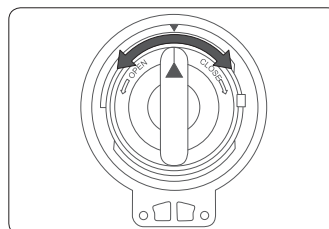

ATTENTION

- Assurez-vous que le bouchon du filtre soit correctement fermé après avoir nettoyé le filtre. Sinon cela pourrait provoquer une fuite.
- Assurez-vous que le filtre soit correctement inséré après l'avoir. Sinon cela pourrait provoquer une panne de fonctionnement ou une fuite.

Tiroir à lessive

1. Tout en abaissant la **manette d'ouverture (A)** à l'intérieur du tiroir, faites glisser le tiroir.
2. Enlevez la **manette d'ouverture** et le conteneur à lessive liquide du tiroir.

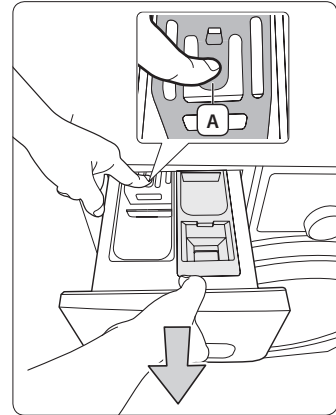

3. Nettoyez les composants du tiroir dans de l'eau en utilisant une brosse douce.

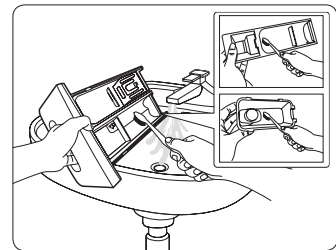

4. Nettoyez le recoin du tiroir en utilisant une brosse douce.
5. Réinsérez la **manette d'ouverture (A)** et le conteneur à lessive liquide dans le tiroir.
6. Faites glisser le tiroir vers l'intérieur pour le fermer.



 Pour enlever la lessive restante, exécutez le programme Rinçage + Essorage avec le tambour vide.

Récupération après gel

Le lave-linge peut geler quand la température tombe en-dessous de 0°C.

1. Coupez le lave-linge et débranchez le cordon d'alimentation.
2. Versez de l'eau chaude sur le robinet d'eau pour assouplir le tuyau d'arrivée d'eau.
3. Débranchez le tuyau d'arrivée d'eau et immergez-le dans de l'eau chaude.
4. Versez de l'eau chaude dans le tambour et laissez agir environ 10 minutes.
5. Raccordez le tuyau d'arrivée d'eau au robinet d'eau.



Si le lave-linge ne fonctionne toujours pas normalement, répétez les étapes ci-dessus jusqu'à ce qu'il fonctionne normalement.

Faites attention à une inutilisation prolongée

Évitez de laisser le lave-linge inutilisé pendant une durée prolongée.

Si c'est le cas, vidangez le lave-linge et débranchez le cordon d'alimentation.

1. Tournez le Sélecteur de programme pour sélectionner un programme **Rinçage+Essorage**.
2. Videz le tambour et appuyez sur le bouton **Départ/Pause**.
3. Quand le programme est terminé, fermez le robinet d'eau et débranchez le tuyau d'arrivée d'eau.
4. Coupez le lave-linge et débranchez le cordon d'alimentation.
5. Ouvrez le hublot pour laisser l'air circuler par le tambour.

Dépannage

Points de contrôle

Si vous rencontrez un problème avec votre lave-linge, vérifiez d'abord le tableau ci-dessous et essayez les suggestions proposées.

PROBLÈME	SOLUTION
votre lave-linge ne démarre pas.	<ul style="list-style-type: none">• Assurez-vous que le lave-linge est branché.• Assurez-vous que le hublot est correctement fermé.• Assurez-vous que le ou les robinets d'arrivée d'eau sont ouverts.• Assurez-vous d'avoir appuyé sur le bouton Départ/Pause.
l'eau n'arrive pas ou le débit est insuffisant.	<ul style="list-style-type: none">• Ouvrez le robinet d'arrivée d'eau à fond.• Assurez-vous que le tuyau d'eau n'est pas gelé.• Démêlez les tuyaux d'arrivée d'eau.• Nettoyez le filtre du tuyau d'arrivée d'eau.
il reste de la lessive dans le tiroir à lessive à la fin du programme de lavage.	<ul style="list-style-type: none">• Assurez-vous que la pression d'eau est suffisante pour faire fonctionner le lave-linge.• Assurez-vous que de la lessive a été ajoutée dans le bac central du tiroir à lessive.
votre lave-linge vibre ou est trop bruyant.	<ul style="list-style-type: none">• Assurez-vous que le lave-linge est installé sur une surface plane. Si la surface n'est pas plane, ajustez les pieds réglables pour mettre le lave-linge à niveau.• Assurez-vous que les vis de transport ont été retirées.• Assurez-vous que le lave-linge n'est en contact avec aucun autre objet.• Assurez-vous que la charge de linge est bien équilibrée.
le lave-linge ne vidange et/ou n'essore pas.	<ul style="list-style-type: none">• Démêlez tous les tuyaux. Vérifiez que les tuyaux ne sont pas emmêlés.• Assurez-vous que le filtre à impuretés n'est pas bouché.
le hublot est verrouillé ou ne s'ouvre pas.	<ul style="list-style-type: none">• Le hublot ne s'ouvre que 3 minutes après l'arrêt ou la désactivation du lave-linge.

Si le problème persiste, contactez le service clientèle de Samsung le plus proche.

Codes d'erreur

En cas de dysfonctionnement de votre lave-linge, un code d'information peut apparaître sur l'écran. Vérifiez le tableau ci-dessous et essayez les suggestions.

CODE D'ERREUR	SOLUTION
dE	<ul style="list-style-type: none">• Assurez-vous que le hublot est correctement fermé.• Assurez-vous que le linge n'est pas pris dans la porte.
4E	<ul style="list-style-type: none">• Assurez-vous que le robinet d'eau est ouvert.• Vérifiez la pression de l'eau.• Nettoyez les filtres à maille du tuyau d'eau.
5E	<ul style="list-style-type: none">• Nettoyez le filtre à impuretés.• Assurez-vous que le tuyau de vidange est correctement installé.• Nettoyer le filtre à maille du tuyau d'arrivée d'eau
UE	<ul style="list-style-type: none">• La charge de linge n'est pas équilibrée. Rééquilibrez la charge. Si vous souhaitez laver un seul vêtement, par exemple un peignoir de bain ou un jean, il se peut que le résultat final de l'essorage ne soit pas satisfaisant et que le message d'erreur " UE " apparaisse à l'écran.
cE/3E	<ul style="list-style-type: none">• Contactez le service après-vente.
Sd/Sud	<ul style="list-style-type: none">• Cette erreur survient lorsqu'une trop grande quantité de mousse est détectée. Elle s'affiche également pendant que la mousse est évacuée. Lorsque la mousse a été évacuée, le cycle normal reprend (c'est l'une des opérations normales. Il s'agit d'un message d'erreur pour éviter les défaillances de non-détection).
Uc	<ul style="list-style-type: none">• Si la tension électrique fournie est instable, le lave-linge se met en pause pour protéger ses équipements électriques.• Si la tension correcte est fournie, le cycle reprend automatiquement.

Si un code d'informations continue à apparaître sur l'écran, contactez le service clientèle Samsung le plus proche.

Caractéristiques techniques

Protection de l'environnement





























- Cet appareil a été fabriqué à partir de matériaux recyclables. Si vous souhaitez vous en séparer, veuillez respecter les normes locales en vigueur en matière de mise au rebut des déchets. Coupez le cordon d'alimentation de façon à ce que l'appareil ne puisse plus être raccordé à une source électrique. Retirez le hublot afin d'éviter que de jeunes enfants ou des animaux ne se retrouvent piégés dans l'appareil.
- Ne dépassez pas les quantités de lessive préconisées par le fabricant de la lessive.
- N'utilisez de produits détachants et blanchissants avant le cycle de lavage qu'en cas d'absolue nécessité.
- Économisez de l'eau et de l'électricité en ne faisant tourner que des charges pleines (la charge varie en fonction du programme utilisé).

Déclaration de conformité

Cet appareil est conforme aux normes européennes de sécurité, à la directive 93/68/CE et à la norme EN 60335.

Tableau des symboles d'entretien des textiles

Les symboles suivants offrent des conseils sur l'entretien des vêtements. Les symboles textile sont au nombre de quatre ; ils sont généralement énumérés dans l'ordre suivant : lavage, blanchiment, séchage et repassage et, au besoin, nettoyage à sec. L'utilisation de ces symboles garantit la cohérence des informations entre les fabricants de vêtements (articles domestiques ou importés). Observez les consignes associées à chaque symbole textile pour optimiser la durée de vie de votre linge et limiter les problèmes de lavage.





	Textile résistant		Repassage à 100 °C maximum
	Textile délicat		Repassage interdit
 	Lavage à 95 °C		Nettoyage à sec avec tous les dissolvants habituels
 	Lavage à 60 °C		Nettoyage à sec au perchloréthylène, aux dissolvants fluorés ou aux essences minérales uniquement
 	Lavage à 40 °C		Nettoyage à sec aux essences minérales uniquement
 	Lavage à 30 °C		Nettoyage à sec interdit
	Lavage à la main uniquement		Séchage à plat
	Nettoyage à sec uniquement		Séchage sur cintre, sans essorage
	Chlorage dilué à froid		Séchage sur cintre
	Chlorage interdit		Séchage en machine possible, température modérée
	Repassage à 200 °C maximum		Séchage en machine possible, température basse
	Repassage à 150 °C maximum		Séchage en machine interdit

Fiche technique des lave-linge domestiques

 La conception et les spécifications sont sujettes à changement sans avis préalable à des fins d'amélioration de la qualité.

selon la réglementation (UE) n° 1061/2010

Samsung				
Nom du modèle		WW80H7600E*	WW90H7600E*	
Capacité	kg	8	9	
Classe énergétique				
A + + + (plus haute efficacité) à D (plus basse efficacité)		A+++	A+++	
Consommation énergétique				
Consommation d'énergie annuelle (AE_C) ¹⁾		kWh/an	151	151
Consommation d'énergie (E_t.60) coton 60 °C en charge pleine		kWh	0,78	0,80
Consommation d'énergie (E_t.60.1/2) coton 60 °C en demi-charge		kWh	0,66	0,64
Consommation d'énergie (E_t.40.1/2) coton 40 °C en demi-charge		kWh	0,50	0,50
Consommation en mode Éteint (P_o)		W	0,45	0,45
Consommation en mode Veille (P_l)		W	10	10
Consommation d'eau annuelle (AW_c) ²⁾		l/an	9400	9400
Classe d'efficacité d'essorage ³⁾				
A (Efficace) à G (Peu efficace)			A	A
Vitesse d'essorage maximale		tr/min	1600	1600
Taux d'humidité résiduelle		%	44	44
Programmes auxquels les informations sur l'étiquette et la fiche technique renvoient			 Coton 60 °C et 40 °C ⁴⁾	
Durée d'un programme standard				
Coton à 60°C, en charge pleine		min	270	270
Coton à 60°C, en demi-charge		min	250	250
Coton à 40°C, en demi-charge		min	230	230
Durée en mode Veille		min	8	8
Niveau sonore				
Lavage		dB (A) re 1 pW	52	52
Essorage		dB (A) re 1 pW	76	76
Dimensions				
Dimensions de l'appareil		Hauteur	mm	850
		Largeur	mm	600
		Profondeur ⁵⁾	mm	600
Poids net		kg	76	76
Poids brut		kg	78	78
Poids de l'emballage		kg	2	2
Pression de l'eau		kPa	50-800	
Raccordement électrique				
Puissance		V	220-240	
Consommation		W	2000-2400	
Fréquence		Hz	50	
Nom de la société			Samsung Electronics Co., Ltd.	

1. La consommation d'énergie annuelle est basée sur les 220 cycles de lavage standard pour les programmes  Coton à 60 °C et à 40 °C en charge pleine et en demi-charge, et sur la consommation des modes de mise sous et hors tension. La consommation d'énergie réelle dépendra de la façon dont l'appareil est utilisé.
2. La consommation d'eau annuelle est basée sur les 220 cycles de lavage standard pour les programmes  Coton à 60 °C et à 40 °C en charge pleine et en demi-charge. La consommation d'eau réelle dépendra de la façon dont l'appareil est utilisé.
3. La teneur en eau après essorage est très importante si vous faites sécher vos vêtements au sèche-linge.
La consommation d'énergie est bien plus élevée au cours d'un cycle de séchage qu'au cours d'un cycle de lavage.
Plus la vitesse d'essorage est élevée, plus vous économiserez de l'énergie lors du séchage en machine.
4. Les programmes  Coton 60 °C et  Coton 40°C correspondent au 'programme standard coton 60 °C' et au 'programme standard coton 40 °C'. Ils sont adaptés au nettoyage du linge normalement sale et sont les plus efficaces (en ce qui concerne la consommation d'eau et énergétique) pour ce type de linge.
Veuillez exécuter le mode calibrage après l'installation (se référer à la section "Exécuter mode de calibrage (recommandé)" de la page 18).
Dans ces programmes, la température de l'eau réelle peut être différente de la température déclarée.
5. L'espace à respecter entre le mur et l'appareil n'est pas compris dans la profondeur indiquée.

Informations sur les principaux programmes de lavage

Modèle	Programme	Température (°C)	Capacité (kg)	Durée du programme (min)	Teneur en humidité résiduelle (%)	Consommation d'eau (l/cycle)	Consommation énergétique (kWh/Cycle)
WW90H7600E*	Coton	20	4,5	129	48	54	0,39
	Coton	40	4,5	230	43	37	0,50
		60	9,0	270	41	50	0,80
			4,5	250	43	37	0,64
	Synthétiques	40	3,5	139	29	56	0,61
WW80H7600E*	Coton	20	4,0	129	49	53	0,37
	Coton	40	4,0	230	44	36	0,50
		60	8,0	270	41	49	0,78
			4,0	250	44	36	0,66
	Synthétiques	40	3,5	139	29	56	0,61

Les valeurs du tableau ont été mesurées sous les conditions spécifiées dans la Norme IEC60456/EN60456. Les valeurs actuelles dépendront de la manière dont la machine est utilisée.

Mémo



QUESTIONS OU COMMENTAIRES ?

Pays	APPELEZ LE	OU RENDEZ-VOUS SUR LE SITE
SWITZERLAND	0848 726 78 64 (0848-SAMSUNG)	www.samsung.com/ch/support (German) www.samsung.com/ch_fr/support (French)

N° code DC68-03403B-03_FR



WW80H7600E*
WW90H7600E*

Lavabiancheria

manuale dell'utente

**Planet
First** 100%
Recycled Paper

Questo manuale è realizzato interamente con carta riciclata.

Immagina le possibilità

Grazie per avere acquistato un prodotto Samsung.



indice

Informazioni di sicurezza	3
Istruzioni di sicurezza - cosa sapere	3
Simboli di sicurezza importanti	3
Precauzioni di sicurezza importanti.....	4
Informazioni sul simbolo WEEE (RAEE).....	10
Installazione	11
Contenuto della confezione	11
Requisiti di installazione.....	12
Installazione passo per passo.....	14
Prima di iniziare	18
Impostazioni iniziali	18
Linee guida di lavaggio	19
Linee guida della vaschetta detersivo	21
Operazioni	23
Pannello di controllo	23
Semplici passaggi per iniziare.....	24
Panoramica del corso	25
Impostazioni.....	28
Manutenzione	29
Eco pulizia cestello	29
Smart Care.....	30
Scarico di emergenza.....	31
Pulizia.....	32
Risoluzione in caso di congelamento.....	35
Precauzioni in caso di lungo periodo di inutilizzo.....	35
Risoluzione dei problemi	36
Punti di controllo.....	36
Codici informativi	37
Specifiche	38
Protezione dell'ambiente.....	38
Dichiarazione di conformità.....	38
Tabella tessuti	39
Foglio delle lavabiancheria ad uso domestico	40
Informazioni sui principali programmi di lavaggio	42

Informazioni di sicurezza

Congratulazioni per l'acquisto della vostra nuova lavabiancheria Samsung. Questo manuale contiene importanti informazioni riguardanti l'installazione, l'uso e la manutenzione del vostro nuovo apparecchio. Vi consigliamo di leggere le informazioni qui fornite per conoscere i vantaggi offerti dalle funzioni della lavabiancheria.



Istruzioni di sicurezza - cosa sapere

Si prega di leggere attentamente questo manuale per assicurarsi di essere a conoscenza del modo in cui operare la vasta gamma di caratteristiche e funzioni del nuovo apparecchio. Conservare il manuale in un luogo sicuro vicino all'apparecchio per una futura consultazione. Utilizzare questo apparecchio solo per gli usi ai quali è destinato, come descritto in questo manuale.

Le avvertenze e le importanti istruzioni di sicurezza riportate in questo manuale non coprono tutte le possibili condizioni e situazioni che possono verificarsi. E' responsabilità dell'utente utilizzare l'apparecchio con buon senso, prestando la massima attenzione e cura in fase di installazione, manutenzione e funzionamento. Poiché le seguenti istruzioni operative coprono i vari modelli disponibili, le caratteristiche della lavabiancheria possono differire da quelle descritte in questo manuale e non tutti i simboli di avvertenza possono essere applicabili. In caso di domande o dubbi, rivolgersi al più vicino centro di assistenza o reperire le informazioni necessarie online visitando il sito www.samsung.com.

Simboli di sicurezza importanti

Significato delle icone e dei simboli riportati in questo manuale dell'utente:

	AVVERTENZA: Pericoli o pratiche non sicure che possono causare lesioni personali gravi, mortali e/o danni alla proprietà.
	ATTENZIONE: Pericoli o pratiche non sicure che possono causare lesioni personali e/o danni alla proprietà.
	NOTA

La simbologia di avvertenza ha lo scopo di prevenire eventuali lesioni a voi e agli altri.

Seguire le istruzioni scrupolosamente.

Una volta letto questo manuale, si raccomanda di conservarlo in un luogo sicuro per una futura consultazione.

Leggere tutte le istruzioni per la sicurezza prima di utilizzare l'apparecchio.

Così come per tutte le apparecchiature contenenti parti in movimento, sussistono potenziali pericoli. Per utilizzare l'apparecchio in sicurezza, familiarizzarsi con le sue funzioni e prestare attenzione durante l'uso.

Precauzioni di sicurezza importanti

! **AVVERTENZA:** Per ridurre i rischi di incendio, folgorazione ed infortunio durante l'uso del lavabiancheria occorre a porre in atto le seguenti precauzioni oltre a quelle normalmente adottate per l'uso per tutti gli elettrodomestici:

Non permettere ai bambini (o agli animali domestici) di giocare con o dentro la lavabiancheria. Lo sportello della lavabiancheria non si può aprire facilmente dall'interno e bambini e animali potrebbero subire gravi lesioni se intrappolati all'interno dell'apparecchio.

Questo apparecchio non è adatto all'uso da parte di persone (bambini inclusi) che abbiano ridotte capacità fisiche, sensoriali o mentali, o siano prive di esperienza o conoscenza, a meno che siano state fornite loro istruzioni per l'uso da parte di una persona responsabile della loro sicurezza o che sovrintenda all'uso dell'apparecchio.

Controllare che i bambini non giochino con questo apparecchio.

Per l'uso in Europa: Questo apparecchio non è inteso per l'uso da parte di persone (bambini di età inferiore agli 8 anni inclusi) che abbiano ridotte capacità fisiche, sensoriali o mentali, o siano prive di esperienza o conoscenza, a meno che siano state fornite loro istruzioni per un uso sicuro dell'apparecchio e dei pericoli che esso comporta. Non consentire ai bambini di giocare con l'apparecchio. La pulizia e la manutenzione dell'apparecchio non devono essere svolte da bambini senza la supervisione di un adulto.

Per non correre inutili rischi, il cavo di alimentazione, se danneggiato, deve essere fatto sostituire solo dal costruttore, da un Centro di Assistenza del costruttore stesso o comunque da personale specializzato.

Il lavabiancheria deve essere installato in un luogo in cui siano disponibili una presa di corrente, un rubinetto per l'acqua di alimentazione ed un attacco per lo scarico dell'acqua.

Fare attenzione a non ostruire con tappeti o altro le aperture di ventilazione eventualmente presenti sul basamento del lavabiancheria.

Utilizzare sempre le tubazioni di alimentazioni e di scarico fornite con il lavabiancheria e scartare le tubazioni eventualmente preesistenti.

ATTENZIONE: al fine di evitare rischi per la sicurezza dovuti al reset involontario dell'interruttore di protezione termica, questo apparecchio non deve essere alimentato tramite un dispositivo di commutazione esterno, come ad esempio un timer, o collegato a un circuito regolarmente attivato e disattivato dall'utilità.

⚠ AVVERTENZA: AVVERTIMENTI di installazione critici

L'installazione di questo apparecchio deve essere eseguita da un tecnico qualificato o da un centro di assistenza.

- Il mancato rispetto di questa precauzione può causare scosse elettriche, incendio, esplosione, malfunzionamenti o lesioni.

L'apparecchiatura è pesante, prestare attenzione nel sollevarla.

Collegare il cavo elettrico a una presa a parete in corrente alternata dedicata da 220 - 240 V / 50 Hz. Non utilizzare mai una prolunga.

- L'uso di prese multiple o di prolunghe può causare scosse elettriche o incendio.
- Verificare che la tensione, la frequenza e la corrente corrispondano alle specifiche dell'apparecchio. Il mancato rispetto di questa precauzione può causare scosse elettriche o incendio. Inserire saldamente la spina nella presa di corrente.

Pulire regolarmente con un panno asciutto i poli della presa elettrica rimuovendo polvere, acqua o altre sostanze estranee.

- Scollegare la spina dalla presa e pulirla con un panno asciutto.
- Il mancato rispetto di questa precauzione può causare scosse elettriche o incendio.

Inserire la spina in una presa a parete di modo che il cavo elettrico corra lungo la parete.

- Inserendo la spina nella direzione opposta, i fili elettrici all'interno del cavo potrebbero subire danni e causare scosse elettriche o incendio.

Tenere tutti i materiali da imballo lontano dalla portata dei bambini dal momento che potrebbero rivelarsi pericolosi.

- Se per gioco un bambino infila la testa in un sacchetto da imballo potrebbe rimanere soffocato.

Se l'apparecchio, la spina o il cavo elettrico sono danneggiati, rivolgersi al più vicino centro di assistenza.

Questa unità deve essere adeguatamente collegata a massa.

Non effettuare il collegamento a massa dell'unità su condutture del gas, tubature dell'acqua in plastica o linee telefoniche.

- Il mancato rispetto di questa precauzione può causare scosse elettriche, incendio, esplosione o malfunzionamenti.
- Non collegare mai il cavo di alimentazione a una presa non a massa e verificare in ogni caso che il collegamento a massa sia conforme alle normative locali e nazionali.

Non installare l'apparecchio vicino a fonti di calore o materiali infiammabili.

Non installare l'apparecchio in un locale soggetto a umidità, fumi d'olio o polvere, luce solare diretta o acqua (pioggia).

Non installare l'apparecchio in un locale soggetto a basse temperature.

- Il gelo può causare lo scoppio delle tubature.

Non installare l'apparecchio in un locale in cui può verificarsi una perdita di gas.

- Il mancato rispetto di questa precauzione può causare scosse elettriche o incendio.

Non utilizzare un trasformatore.

- Il mancato rispetto di questa precauzione può causare scosse elettriche o incendio.

Non utilizzare spine, prese di corrente o cavi di alimentazione danneggiati.

- Il mancato rispetto di questa precauzione può causare scosse elettriche o incendio.

Non piegare o tirare eccessivamente il cavo di alimentazione.

Non torcere o annodare il cavo di alimentazione.

Non agganciare il cavo elettrico a oggetti metallici, non collocarvi sopra oggetti pesanti, non far correre il cavo tra oggetti, né spingere il cavo dietro l'apparecchio.

- Il mancato rispetto di questa precauzione può causare scosse elettriche o incendio.

Per scollegare la spina dalla presa non tirare il cavo elettrico.

- Scollegare l'alimentazione afferrando la spina.
- Il mancato rispetto di questa precauzione può causare scosse elettriche o incendio.

ATTENZIONE: PRECAUZIONI di installazione

Installare l'apparecchio in modo che la spina elettrica sia facilmente accessibile.

- Il mancato rispetto di questa precauzione può causare scosse elettriche o incendio per una eventuale perdita di corrente.

Installare l'apparecchio su una superficie piana in grado di sostenerne il peso.

- Il mancato rispetto di questa precauzione può causare vibrazioni, spostamenti, rumore o malfunzionamenti.

Non installare l'apparecchio in un locale soggetto a basse temperature.

- Il gelo può causare lo scoppio delle tubature.

AVVERTENZA: AVVERTENZE di utilizzo critiche

Se l'apparecchio risulta allagato, chiudere immediatamente il rubinetto dell'acqua ed escludere l'alimentazione (agendo sul contatore) e rivolgersi al più vicino centro di assistenza.

- Non toccare la spina elettrica con le mani bagnate.
- Il mancato rispetto di questa precauzione può causare scosse elettriche.

Se l'apparecchio genera un rumore anomalo, odore di bruciato o fumo, scollegare immediatamente la spina di alimentazione e rivolgersi al più vicino centro di assistenza.

- Il mancato rispetto di questa precauzione può causare scosse elettriche o incendio.

In caso di perdita di gas (come propano, GPL, ecc), ventilare immediatamente il locale senza toccare la spina elettrica. Non toccare né l'apparecchio né il cavo di alimentazione.

- Non utilizzare ventilatori o aspiratori elettrici.
- Una scintilla può causare una esplosione o un incendio.

Non lasciare che i bambini giochino dentro o sopra la lavabiancheria. Inoltre, in fase di smaltimento rimuovere lo sportello dell'apparecchio.

- In caso di intrappolamento all'interno del prodotto, i bambini possono soffocare a morte.

Prima dell'uso, rimuovere i materiali da imballo (in spugna, styrofoam) sul fondo della lavabiancheria.

Non lavare capi contaminati da benzina, cherosene, benzene, diluenti per vernici, alcol o altre sostanze infiammabili o esplosive.

- Il mancato rispetto di questa precauzione può causare scosse elettriche, incendio o esplosione.

Non forzare l'apertura dello sportello della lavabiancheria mentre l'apparecchio è in funzione (lavaggio ad alta temperatura/asciugatura/centrifuga).

- L'eventuale fuoriuscita d'acqua può causare scottature o rischio di scivolamento sul pavimento bagnato. Il mancato rispetto di questa precauzione può causare lesioni.
- L'apertura forzata dello sportello può causare danni al prodotto o lesioni.

Non inserire la mano sotto la lavabiancheria durante l'uso.

- Il mancato rispetto di questa precauzione può causare lesioni.

Non toccare la spina elettrica con le mani bagnate.

- Il mancato rispetto di questa precauzione può causare scosse elettriche.

Non spegnere l'apparecchio durante l'uso scollegando la spina.

- Lo scollegamento della spina dalla presa di corrente durante l'uso dell'apparecchio può causare scintille, scosse elettriche o incendio.

Non lasciare che bambini o malati utilizzino questa lavabiancheria senza l'appropriata supervisione. Non consentire ai bambini di arrampicarsi all'interno o sull'apparecchio.

- Il mancato rispetto di questa precauzione può causare scosse elettriche, ustioni o lesioni.

Non inserire mani od oggetti metallici sotto la lavabiancheria mentre è in funzione.

- Il mancato rispetto di questa precauzione può causare lesioni.

Non scollegare l'apparecchio tirando il cavo di alimentazione. Afferrare sempre saldamente la spina e tirare verso l'esterno dalla presa.

- Un cavo di alimentazione danneggiato può causare cortocircuito, incendio e/o scosse elettriche.

Non tentare di riparare, disassemblare o modificare l'apparecchiatura autonomamente.

- Non utilizzare fusibili (in rame o acciaio, per es) diversi dai fusibili standard.
- Quando l'apparecchio deve essere riparato o reinstallato, contattare il centro di assistenza più vicino.
- Il mancato rispetto di questa precauzione può causare scosse elettriche, incendi, esplosioni, malfunzionamenti o lesioni.

Se il tubo di carico dell'acqua dovesse allentarsi allagando l'apparecchio, scollegare la spina dalla presa.

- Il mancato rispetto di questa precauzione può causare scosse elettriche o incendio.

Scollegare la spina dalla presa se si prevede di non utilizzare l'apparecchio per un lungo periodo di tempo o in caso di temporale.

- Il mancato rispetto di questa precauzione può causare scosse elettriche o incendio.

In caso di ingresso di una sostanza estranea nell'apparecchio, scollegare il cavo di alimentazione e contattare il Servizio Clienti Samsung più vicino.

- Il mancato rispetto di questa precauzione può causare scosse elettriche o incendio.

ATTENZIONE: PRECAUZIONI d'uso

Se la lavabiancheria è contaminata da una sostanza estranea come detersivo, sporco, residui di cibo o altro, scollegare la spina dalla presa e pulire l'apparecchio utilizzando un panno morbido inumidito.

- In caso contrario, l'apparecchio potrebbe scolorirsi, deformarsi, danneggiarsi o arrugginirsi.

Il vetro dello sportello può rompersi a causa di un forte impatto. Prestare attenzione durante l'uso della lavabiancheria.

- La rottura del vetro può causare lesioni.

Dopo una interruzione nell'erogazione dell'acqua o quando si ricollega il tubo di carico dell'acqua, aprire il rubinetto lentamente.

Aprire il rubinetto lentamente anche dopo un lungo periodo di inutilizzo.

- La pressione dell'aria nel tubo di carico dell'acqua o nella conduttura idrica può causare danni o perdite d'acqua.

In caso di errore di scarico durante il funzionamento dell'apparecchio, controllare lo scarico.

- L'utilizzo della lavabiancheria in seguito all'allagamento a causa di un problema di scarico potrebbe provocare scosse elettriche o incendi.

Inserire completamente i capi nella lavabiancheria in modo che non rimangano intrappolati nello sportello.

- Se un capo rimane intrappolato nello sportello, ciò può causare danni sia al capo sia alla lavabiancheria, oppure si può verificare una perdita d'acqua.

Spegnere l'alimentazione idrica quando la lavabiancheria non è in uso.

Verificare che la vite sul connettore del tubo di carico dell'acqua sia adeguatamente serrata.

- Il mancato rispetto di questa precauzione può causare lesioni o danni alla proprietà.

Verificare che le guarnizioni in gomma e il vetro dello sportello anteriore non siano contaminati da sostanze estranee (per es. rifiuti, fibre, capelli ecc.)

- Se una sostanza estranea viene intrappolata nello sportello o lo sportello non è completamente chiuso, può causare una perdita d'acqua.

Prima di usare l'apparecchio, aprire il rubinetto e verificare che il connettore del tubo di carico dell'acqua sia correttamente serrato e non vi siano perdite d'acqua.

- Se la vite o il connettore del tubo di carico dell'acqua risultano allentati, si può verificare una perdita d'acqua.

Il prodotto da Lei acquistato è stato progettato unicamente per uso domestico.

L'utilizzo per scopi professionali equivale ad uso non corretto del prodotto. In questo caso, il prodotto non sarà coperto dalla garanzia convenzionale prestata da Samsung e nessuna responsabilità potrà essere attribuita a Samsung per malfunzionamenti o danni derivanti da tale uso errato.

Non appoggiarsi sulla superficie dell'apparecchio né collocarvi sopra oggetti (come capi di bucato, candele e sigarette accese, piatti, sostanze chimiche, oggetti metallici ecc.).

- Il mancato rispetto di questa precauzione può causare scosse elettriche, incendio, malfunzionamenti o lesioni.

Non spruzzare sostanze volatili come per esempio insetticida sulla superficie dell'apparecchio.

- Oltre ad essere dannosi per l'uomo, possono causare scosse elettriche, incendio o malfunzionamenti.

Non collocare oggetti che generano campi elettromagnetici vicino alla lavabiancheria.

- In caso contrario, il malfunzionamento dell'apparecchio potrebbe causare lesioni.

L'acqua scaricata durante un ciclo di lavaggio o asciugatura ad alta temperatura è bollente. Non toccare l'acqua.

- Il mancato rispetto di questa precauzione può causare ustioni o lesioni.

Non lavare, centrifugare o asciugare sedute, tappetini o abbigliamento impermeabile (*) a meno che la lavabiancheria disponga di un programma speciale per il lavaggio di questi articoli.

(*): lenzuola di lana, ripari anti-pioggia, giubbotti da pesca, pantaloni da sci, sacchi a pelo, mutandine copri-pannolino, tute e teli copri-bicicletta, motocicletta, auto, ecc.

- Non lavare tappetini spessi o rigidi anche se l'etichetta di questi articoli riporta il simbolo del lavaggio in lavatrice. In caso contrario, le vibrazioni anomale generate da un malfunzionamento della lavabiancheria possono causare lesioni o danni al prodotto, alle pareti circostanti l'apparecchio, al pavimento o ai capi presenti nel cestello.
- Non lavare tappetini o zerbini con rivestimento inferiore in gomma. Il rivestimento in gomma potrebbe staccarsi e rimanere attaccato all'interno del cestello, provocando problemi come un errore di scarico.

Non far funzionare la lavabiancheria senza la vaschetta del detersivo.

- In caso contrario si può incorrere in scosse elettriche o lesioni a causa di una perdita d'acqua.

Non toccare le parti interne del cestello durante o dopo l'asciugatura poiché potrebbero essere molto calde.

- Il mancato rispetto di questa precauzione può causare scottature.

Non inserire la mano nella vaschetta del detersivo.

- Le mani potrebbero rimanere intrappolate all'interno del dispositivo della vaschetta e riportare lesioni.

Non inserire in nessun caso residui di cibo, animali, né alcun oggetto (come per es. scarpe) che non rientrino nei capi lavabili in lavatrice.

- In caso contrario possono verificarsi danni alla lavabiancheria e lesioni anche mortali all'animale chiuso nel cestello.

Non premere i tasti utilizzando oggetti appuntiti come punte di spille, coltelli, unghie eccetera.

- Il mancato rispetto di questa precauzione può causare scosse elettriche o lesioni.

Non lavare capi contaminati da olii, creme o lozioni normalmente utilizzati nei saloni di bellezza o nei centri di massaggio.

- Ciò potrebbe causare la deformazione della guarnizione in gomma e la conseguente perdita di acqua.

Non lasciare oggetti metallici quali spille da balia o mollette per capelli, né residui di candeggina nel cestello per un lungo periodo di tempo.

- In caso contrario il cestello potrebbe arrugginirsi.
- Ai primi segni di ruggine sulla superficie del cestello, applicare un prodotto per la pulizia (neutro) e pulire con una spugna. Non utilizzare in nessun caso una spazzola metallica.

Non utilizzare direttamente un detersivo per la pulizia a secco e non lavare, sciacquare o centrifugare capi contaminati da detersivo per la pulizia a secco.

- In caso contrario può verificarsi una combustione o una accensione spontanea a causa del calore generato dall'ossidazione dell'olio.

Non utilizzare acqua proveniente da sistemi di condizionamento (freddo/caldo).

- In caso contrario potrebbero verificarsi malfunzionamenti del prodotto.

Non utilizzare per il lavaggio sapone neutro per le mani.

- Indurendosi e accumulandosi all'interno della lavabiancheria potrebbe causare malfunzionamento, scolorimento, ruggine o cattivo odore.

Inserire nelle reti per il bucato calze e reggiseni e lavarli insieme agli altri capi.

Non lavare capi di grandi dimensioni, come per esempio le lenzuola, chiusi nelle reti per il bucato.

- Il mancato rispetto di questa precauzione può causare lesioni causate da vibrazioni anomale.

Non utilizzare detersivo indurito.

- Se si accumula all'interno della lavabiancheria può provocare perdite d'acqua.

Assicurarsi che tutte le tasche degli indumenti da lavare siano vuote.

- Oggetti duri e appuntiti, come monete, spille, aghi, viti o pietre, possono provocare gravi danni all'apparecchiatura.

Non lavare capi con fibbie e bottoni di grandi dimensioni o con finiture metalliche pesanti.

Smistare i capi per colore, in base alla tenuta del colore, e selezionare il ciclo, la temperatura dell'acqua e le funzioni aggiuntive consigliati.

- Il mancato rispetto di questa precauzione può provocare lo scolorimento o il danneggiamento del tessuto.

Assicurarsi che le dita dei bambini non rimangano intrappolate nello sportello al momento della chiusura.

- Il mancato rispetto di questa precauzione può causare lesioni.

AVVERTENZA: AVVERTENZE di pulizia critiche

Non pulire l'apparecchio spruzzandovi sopra acqua.

Non usare soluzioni per la pulizia a base di acidi forti.

Non usare benzina, diluenti o alcol per la pulizia dell'apparecchio.

- Il mancato rispetto di questa precauzione può causare scolorimento, deformazione, danni, scosse elettriche o incendio.

Prima di eseguire la pulizia o la manutenzione dell'apparecchio, scollegare la spina dalla presa di corrente.

- Il mancato rispetto di questa precauzione può causare scosse elettriche o incendio.

Informazioni sul simbolo WEEE (RAEE)



Corretto smaltimento del prodotto (RAEE, Rifiuti da apparecchiature elettriche ed elettroniche)

(Applicabile nei Paesi con sistemi di raccolta differenziata)

Il simbolo riportato sul prodotto, sugli accessori o sulla documentazione indica che il prodotto e i relativi accessori elettronici (quali caricabatterie, cuffia e cavo USB) non devono essere smaltiti con altri rifiuti al termine del ciclo di vita. Per evitare eventuali danni all'ambiente o alla salute causati dallo smaltimento dei rifiuti non corretto, si invita l'utente a separare il prodotto e i suddetti accessori da altri tipi di rifiuti, conferendoli ai soggetti autorizzati secondo le normative locali.

Gli utenti domestici sono invitati a contattare il rivenditore presso il quale è stato acquistato il prodotto o l'autorità competente per tutte le informazioni relative alla raccolta differenziata di questo tipo di materiali.

Gli utenti professionali (imprese e professionisti) sono invitati a contattare il proprio fornitore e verificare i termini e le condizioni del contratto di acquisto. Questo prodotto e i relativi accessori elettronici non devono essere smaltiti unitamente ad altri rifiuti commerciali.

Installazione

Seguire attentamente queste istruzioni per garantire una corretta installazione della lavabiancheria e prevenire gli incidenti durante il lavaggio.

Contenuto della confezione

Assicurarsi che tutti i componenti siano inclusi nella confezione del prodotto. In caso di problemi con la lavabiancheria o i componenti, rivolgersi a un centro assistenza Samsung di zona o al rivenditore.

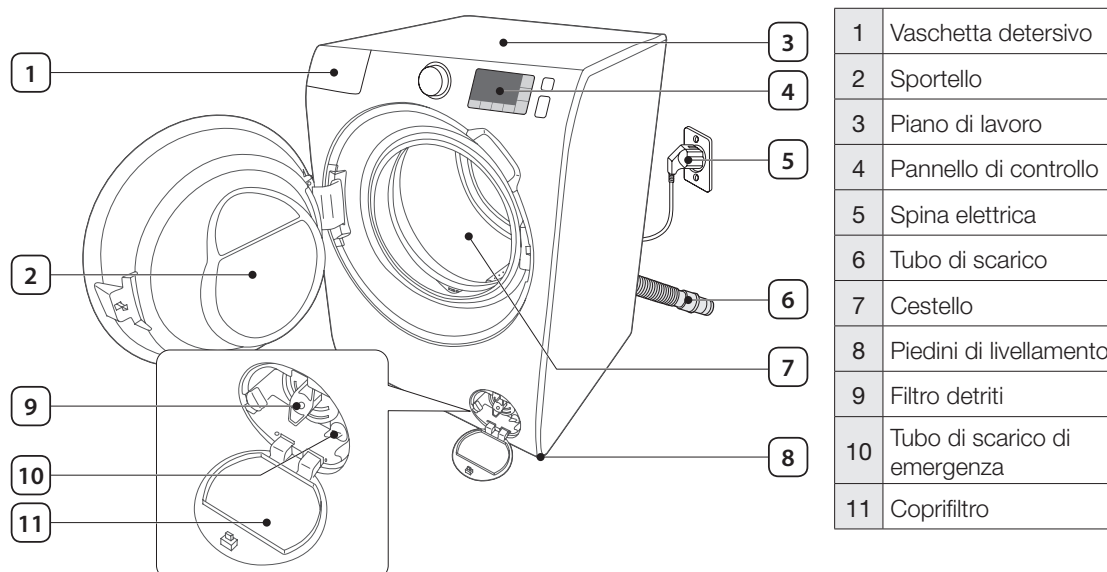

02 INSTALLAZIONE



Chiave inglese



Tappi per bulloni

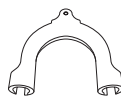

Guida tubo



Gancio copertura



Tubo di carico dell'acqua fredda



Tubo di carico dell'acqua calda



Contenitore detersivo liquido

- 
Tappi per fori bulloni : Il numero di tappi per i fori dei bulloni dipende dal modello dell'apparecchio (3~6 tappi).
- Tubo di carico dell'acqua calda** : solo modelli applicabili.
- Contenitore detersivo liquido**: solo modelli applicabili.

Requisiti di installazione

Alimentazione e messa a terra

- CA 220-240 V / 50 Hz con fusibile o salvavita
- Presa di corrente appartenente a un circuito separato ad uso esclusivo della lavabiancheria

Per garantire una corretta messa a terra, la lavabiancheria viene fornita con cavo di alimentazione e spina a tre poli da collegare a una presa di corrente correttamente installata e collegata a terra.

Verificare con un elettricista o un tecnico dell'assistenza se non si è sicuri della messa a terra.

Non modificare la spina in dotazione. Se la spina non entra nella presa di corrente, consultare un elettricista qualificato e installare un adattatore idoneo.



AVVERTENZA

- NON utilizzare prolunghe.
- Usare solo il cavo di alimentazione fornito in dotazione con la lavabiancheria.
- NON collegare mai il filo di messa a terra a condutture idrauliche in plastica, linee del gas o tubazioni per l'acqua calda.
- Un errato collegamento dei conduttori di messa a terra può causare scosse elettriche.

Erogazione d'acqua

Una corretta pressione dell'acqua per la lavabiancheria è compresa tra 50 kPa e 800 kPa. Pressioni dell'acqua inferiori a 50 kPa possono impedire la chiusura completa della valvola dell'acqua. Oppure, potrebbe essere necessario molto più tempo per riempire il cestello, provocando conseguentemente lo spegnimento della lavabiancheria. Il rubinetto di carico dell'acqua deve avere una distanza massima di 120 cm dal retro della lavabiancheria per poter collegare i tubi di carico in dotazione alla lavabiancheria.

Per ridurre un rischio di perdita

- Posizionare il rubinetto di carico dell'acqua in un luogo accessibile.
- Chiudere i rubinetti quando la lavabiancheria non è in uso.
- Ispezionare regolarmente il collegamento per riscontrare eventuali perdite dei tubi di carico.



ATTENZIONE: prima di usare per la prima volta la lavabiancheria, verificare tutti i collegamenti al rubinetto dell'acqua e alla presa di carico per riscontrare eventuali perdite.

Scarico

Samsung consiglia l'uso di un tubo di scarico di 65cm. Il tubo di scarico deve essere collegato tramite l'apposito fermo alla bocca della tubazione di scarico, e la bocca della tubazione di scarico deve coprire completamente il tubo di scarico.

Pavimentazione

Per ottenere le massime prestazioni, la lavabiancheria deve essere installata su una superficie solida. Potrebbe risultare necessario rinforzare i pavimenti in legno per ridurre al minimo le vibrazioni normalmente causate dalla lavabiancheria o da un carico sbilanciato. Tappeti e moquette non offrono una resistenza ottimale alle vibrazioni e potrebbero provocare il leggero spostamento della lavabiancheria durante la centrifuga.



ATTENZIONE: NON installare la lavabiancheria su una piattaforma o una struttura non sufficientemente solida.

Temperatura dell'acqua

Non installare la lavabiancheria in zone in cui l'acqua potrebbe congelarsi dal momento che un certo quantitativo d'acqua è sempre presente all'interno delle pompe, delle valvole e/o delle tubazioni della lavabiancheria. L'acqua ghiacciata rimasta all'interno delle linee può causare la rottura delle cinghie, della pompa e di altri componenti della lavabiancheria.

Installazione in vani o scomparti

Distanza minima per un funzionamento stabile:

Lati	25 mm	Retro	50 mm
Lato superiore	25 mm	Lato anteriore	500 mm

Se la lavabiancheria e l'asciugatore sono installati nella stessa sede, la parte anteriore del vano o dello scomparto deve avere uno spazio libero di almeno 500 mm. La lavabiancheria non necessita di una specifica apertura di ventilazione.

Installazione passo per passo

PASSAGGIO 1 - Scelta della posizione corretta

Requisiti di posizionamento:

- Superficie solida e piana, priva di moquette, tappeti o altro che possa ostruirne la ventilazione
- Lontana dalla luce solare diretta
- Spazio sufficiente per la ventilazione e il cablaggio
- La temperatura ambiente è sempre superiore al punto di congelamento (0 °C)
- Lontana da fonti di calore

PASSAGGIO 2 - Rimuovere i bulloni di trasporto

Estrarre il prodotto dalla confezione e rimuovere tutti i bulloni di trasporto.

1. Allentare tutti i bulloni di trasporto sul retro della lavabiancheria tramite la chiave inglese fornita.

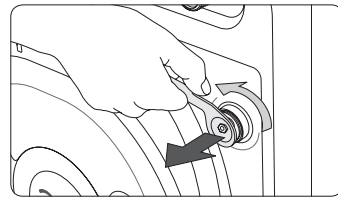

2. Coprire i fori con i tappi in plastica per bulloni forniti in dotazione. Conservare i bulloni di trasporto per uso futuro.

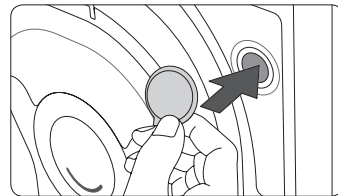

AVVERTENZA

I materiali di imballaggio possono rappresentare un pericolo per i bambini. Smaltire tutto il materiale di imballaggio (sacchetti di plastica, polistirolo, ecc.) lontano dalla portata dei bambini.

PASSAGGIO 3 - Regolazione dei piedini di appoggio

1. Spingere delicatamente la lavabiancheria in posizione. Una pressione eccessiva potrebbe danneggiare i piedini di appoggio.

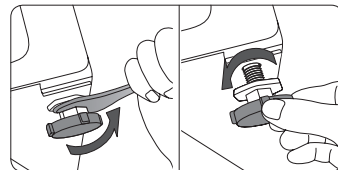

2. Fare in modo che la lavabiancheria risulti perfettamente in piano regolando manualmente i piedini di appoggio.

3. Una volta completato il livellamento, stringere i dadi utilizzando la chiave inglese.

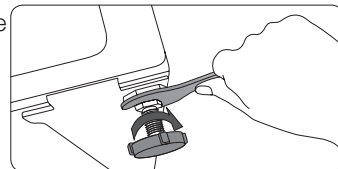

PASSAGGIO 4 - Connettere il tubo di carico dell'acqua

Collegare il tubo di carico dell'acqua al rubinetto di carico dell'acqua.

1. Rimuovere l'adattatore (A) dal tubo di carico dell'acqua (B).

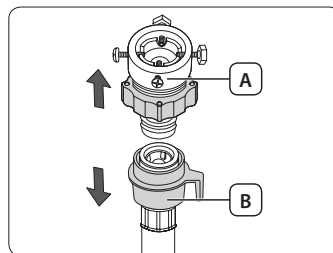

2. Utilizzare un cacciavite a stella per allentare quattro viti sull'adattatore.

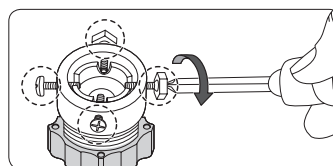

3. Afferrare l'adattatore e ruotare il **componente (C)** nella direzione della freccia per allentarlo di 5 mm (*).

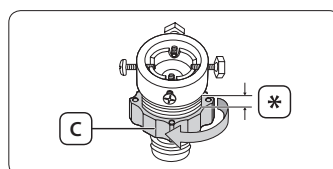

4. Inserire l'adattatore nel rubinetto di carico dell'acqua e serrare le viti sollevando allo stesso tempo l'adattatore.

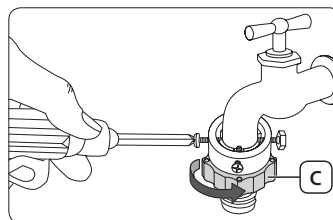

5. Ruotare il **componente (C)** nella direzione della freccia per serrarlo.

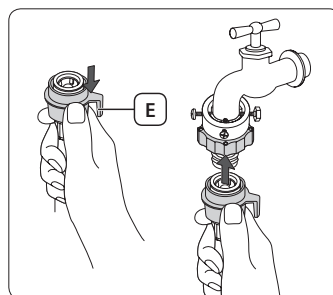

6. Tenendo premuto il **componente (E)**, collegare il tubo di carico dell'acqua all'adattatore. Quindi, rilasciare il **componente (E)**. Il tubo si inserisce nell'adattatore con un clic.

7. Collegare l'altro capo del tubo di carico dell'acqua alla valvola di carico posta sul retro della lavabiancheria. Ruotare il tubo in senso orario per stringere.

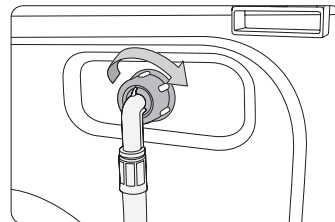

8. Aprire il rubinetto di carico dell'acqua e verificare la presenza di perdite intorno ai collegamenti. Se si riscontrano perdite d'acqua, ripetere i passaggi sopra descritti.

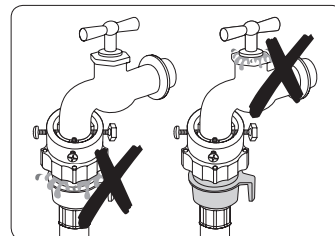

- Se il rubinetto di carico dell'acqua è a vite, collegare il tubo di carico dell'acqua al rubinetto di carico dell'acqua come mostrato di seguito.
- Utilizzare un tipo popolare di rubinetto di carico dell'acqua. Se il rubinetto utilizzato è quadrato o è troppo grande, rimuovere l'anello distanziale prima di inserire l'adattatore nel rubinetto di carico dell'acqua.

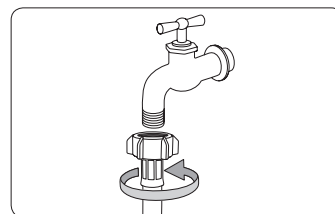

AVVERTENZA

Smettere di usare la lavabiancheria in presenza di una perdita d'acqua, e rivolgersi a un centro assistenza Samsung di zona. In caso contrario, il mancato rispetto di questa precauzione può causare scosse elettriche.

ATTENZIONE

Non tendere eccessivamente il tubo di carico dell'acqua. Se il tubo è troppo corto, sostituirlo con un tubo ad alta pressione di maggiore lunghezza.



- Una volta connesso il tubo di carico dell'acqua all'adattatore, verificare che sia inserito correttamente tirandolo verso il basso.
- Utilizzare un tipo popolare di rubinetto di carico dell'acqua. Se il rubinetto è quadrato o è troppo grande, rimuovere l'anello distanziale prima di inserire il rubinetto nell'adattatore.

Per i modelli con una presa aggiuntiva per il carico dell'acqua calda:

1. Collegare l'estremità rossa del tubo di carico dell'acqua calda alla presa di carico dell'acqua calda posta sul retro della lavabiancheria.
2. Collegare l'altra estremità del tubo di carico dell'acqua calda al rubinetto di carico dell'acqua calda.

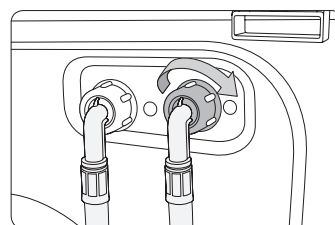

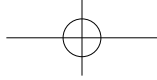

Tubo sicuro (solo modelli applicabili)

Il dispositivo Tubo sicuro avvisa gli utenti del rischio di perdite d'acqua. Esso rileva la portata d'acqua e l'**indicatore centrale (A)** diventa rosso in caso di perdita.

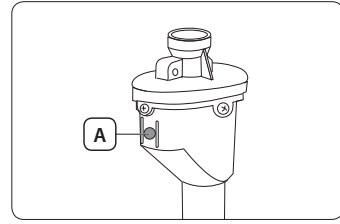

PASSAGGIO 5 - Posizionare il tubo di scarico

Il tubo di scarico può essere posizionato in tre modi diversi:

Sopra il bordo di un lavandino

Il tubo di scarico deve essere posizionato ad un'altezza compresa tra 60 e 90 cm (*) dal pavimento. Per mantenere piegato il beccuccio del tubo di scarico, utilizzare la **guida di plastica (A)** fornita in dotazione. Fissare la guida alla parete utilizzando un gancio per garantire uno scarico ottimale.

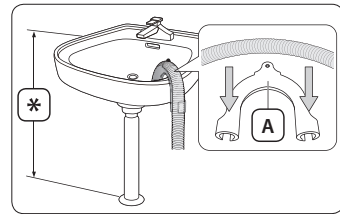

Nella tubazione di scarico di un lavandino

La tubatura di scarico deve essere posta sopra il sifone del lavandino in modo che il terminale del tubo si trovi a un'altezza di almeno 60 cm da terra.

Direttamente in una tubazione di scarico

La tubazione di scarico deve essere compresa tra 60 cm e 90 cm di altezza (*). Si consiglia di utilizzare un tubo verticale di 65 cm di altezza. Assicurarsi che il tubo di scarico sia collegato alla bocca della tubazione con una leggera inclinazione.

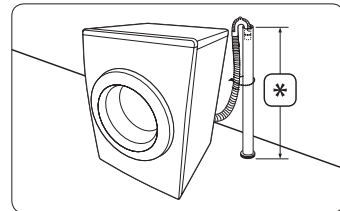

Requisiti della bocca della tubazione di scarico:

- Diametro minimo di 5 cm
- Capacità minima di 60 litri al minuto

PASSAGGIO 6 - Accensione della lavabiancheria

Inserire la spina in una presa a parete di tipo omologato con una tensione CA 220-240 V / 50 Hz, protetta da un interruttore monofase differenziale-magnetotermico con salvavita. Quindi, premere il tasto **Power** per accendere la lavabiancheria.

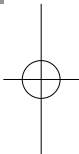
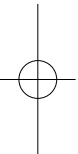
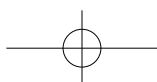

Prima di iniziare

Impostazioni iniziali

Eeguire la modalità di calibrazione (consigliato)

La lavabiancheria Samsung rileva automaticamente il peso del bucato nel cestello. Per una rilevazione del peso più accurata, eseguire la Modalità di calibrazione al termine dell'installazione. Per eseguire la Modalità di calibrazione, seguire questi passaggi.

1. Rimuovere il bucato o qualsiasi altro elemento dal cestello e spegnere la lavabiancheria.
2. Premere il tasto **Power**, e rilasciarlo, quindi premere simultaneamente il tasto **Temperatur/Température (Temp.)** e il tasto **Programmende/Arrêt différé (Avvio Ritardato)**. La lavabiancheria si accende.
3. Premere **Avvio/Pausa** per attivare la "Modalità di calibrazione".
4. Il cestello ruota in senso orario e antiorario per circa 3 minuti.
5. Al termine della "Modalità di calibrazione", sul display appare il messaggio "**END(En)**" (Fine); la macchina si arresta automaticamente. La lavabiancheria è pronto per l'uso.

Linee guida di lavaggio

PASSAGGIO 1 - Smistare

Smistare i capi in base a questi criteri:

- **Etichetta di avvertenza:** Suddividere il bucato in cotone, fibre miste, sintetici, seta, lana e rayon.
- **Colore:** Separare i capi bianchi dai colorati.
- **Dimensioni:** mischiare indumenti di diverse taglie all'interno del cestello migliora le prestazioni di lavaggio.
- **Delicatezza:** lavare i capi delicati separatamente dal resto del bucato usando l'opzione Stiro Facile adatta a capi in pura lana vergine, tende e seta. Controllare le etichette degli indumenti.



Assicurarsi di controllare l'etichetta di lavaggio degli indumenti e smistarli di conseguenza prima di avviare il ciclo di lavaggio.

PASSAGGIO 2 - Svuotare le tasche

Svuotare le tasche dei capi di biancheria.

- Oggetti metallici come monete, puntine e fibbie lasciate nelle tasche degli indumenti possono danneggiare gli altri capi di biancheria, oltre che il cestello.

Rivoltare i capi di abbigliamento con bottoni e ricami.

- Le cerniere di pantaloni e giacche, se lasciate aperte, possono danneggiare il cestello. Chiudere tutte le cerniere e fissarle con un cordino.
- Gli indumenti dotati di lunghi lacci possono impigliarsi con altri capi. Fissare tutti i lacci prima di iniziare il lavaggio.

PASSAGGIO 3 - Utilizzare una retina a maglie strette

- I reggiseni (lavabili in lavatrice) devono essere collocati in una retina a maglie strette. I ferretti dei reggiseni possono fuoriuscire danneggiando gli altri capi.
- Capi leggeri o di piccole dimensioni come calze, guanti, collant e fazzoletti possono restare intrappolati nel cestello. Prima del lavaggio collocarli in una retina a maglie strette.
- Non utilizzare la retina a maglie strette con il cestello vuoto. In caso contrario, potrebbero verificarsi vibrazioni anomale tali da spostare la lavabiancheria e provocare lesioni.

PASSAGGIO 4 - Prelavaggio (se necessario)

Aggiungere un'opzione di Prelavaggio al programma selezionato con detersivi a base di proteine per i capi in cotone particolarmente sporchi.

PASSAGGIO 5 - Determinare la capacità di carico

Non sovraccaricare la lavabiancheria; in caso contrario, il bucato può risultare non perfettamente lavato. Per la capacità di carico per il tipo di indumenti, vedere pagina 25.



In caso di lavaggio di lenzuola o trapunte, i tempi di lavaggio potrebbero allungarsi o l'efficienza della centrifuga potrebbe risultare ridotta. Per lenzuola o trapunte, il ciclo di centrifuga massimo consigliato è 800 giri/min. e la capacità di carico è 2,0 kg o meno.



ATTENZIONE: se il carico è sbilanciato e viene visualizzato il codice di errore "UE" , ridistribuire il carico. Un carico non bilanciato potrebbe ridurre le prestazioni di centrifuga.

PASSAGGIO 6 - Utilizzare un detersivo adatto

Il tipo di detersivo dipende dal tipo di tessuto (cotone, sintetico, delicato, lana), dal colore, dalla temperatura di lavaggio e dal grado e dal tipo di sporco. Utilizzare sempre detersivi a basso contenuto di sapone, studiati appositamente per lavabiancheria automatiche.



- Seguire attentamente le istruzioni fornite dal produttore riguardo al peso del bucato, il grado di sporco e la durezza dell'acqua della zona di residenza. Se non si è certi della durezza dell'acqua, chiedere agli enti competenti.
- Non utilizzare detersivi che tendono a indurirsi o solidificarsi. Tracce di questi detersivi potrebbero rimanere al termine del ciclo di risciacquo, bloccando l'uscita di scarico.



ATTENZIONE: utilizzare solo un detersivo liquido neutro per lana nel programma Wolle/Laine (Lana). L'utilizzo di un detersivo in polvere nel programma Wolle/Laine (Lana) potrebbe lasciare residui sui capi e scolorire il bucato.

Linee guida della vaschetta detersivo

La lavabiancheria comprende una vaschetta divisa in tre compartimenti: la vaschetta di sinistra per il lavaggio principale, la vaschetta centrale per gli ammorbidenti per tessuti, e la vaschetta di destra per il lavaggio preliminare.

①	Vano detersivo Prelavaggio
②	Vano detersivo per lavaggio principale: detersivi in polvere, addolcenti per l'acqua, detersivi per prelavaggio, candeggina e smacchiatori
⊗	Vano ammorbidente

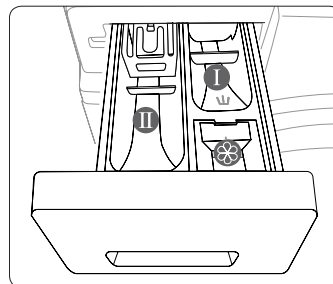

03 PRIMA DI INIZIARE



ATTENZIONE

- Non aprire la vaschetta del detersivo durante l'uso della lavabiancheria.
- Non utilizzare i seguenti tipi di detersivo:
 - Tavolette e capsule
 - Sfere o retine
- Per impedire l'intasamento del vano, diluire gli agenti concentrati o arricchiti (ammorbidente o detersivo) con acqua prima dell'applicazione.

La vaschetta del detersivo si trova nell'angolo superiore sinistro della lavabiancheria.

1. Aprire la vaschetta del detersivo.
2. Aggiungere una quantità adeguata di detersivo alla vaschetta sinistra (②).
Per utilizzare un detergente liquido, fare riferimento alla guida Detersivi liquidi riportata sotto.

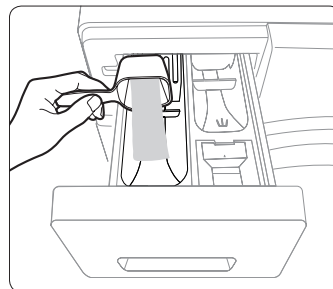

3. Aggiungere una quantità adeguata di ammorbidente alla vaschetta centrale (⊗) se necessario.
Non superare il livello MAX. (A) riportato nella vaschetta.

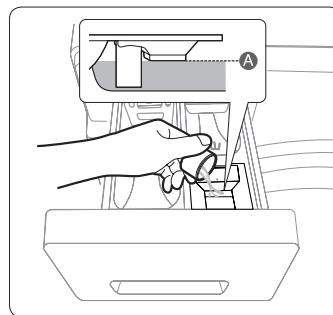

4. Se si seleziona l'opzione Prelavaggio, aggiungere una quantità adeguata di detersivo alla vaschetta destra (I).
5. Chiudere la vaschetta del detersivo spingendola verso l'interno.

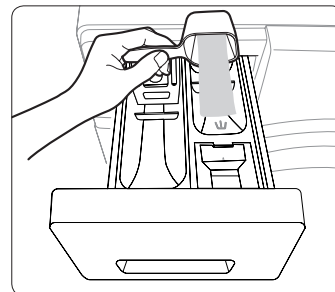

Contenitore detersivo liquido (solo modelli applicabili)

Per usare un detersivo liquido, aggiungere innanzitutto il **contenitore detersivo liquido (A)** nel vano detersivo per lavaggio principale (II). Quindi, aggiungere una quantità adeguata di detersivo alla vaschetta. Non superare il livello MAX. riportato all'interno del contenitore.



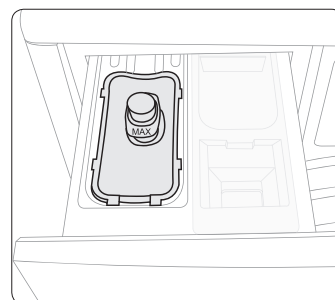





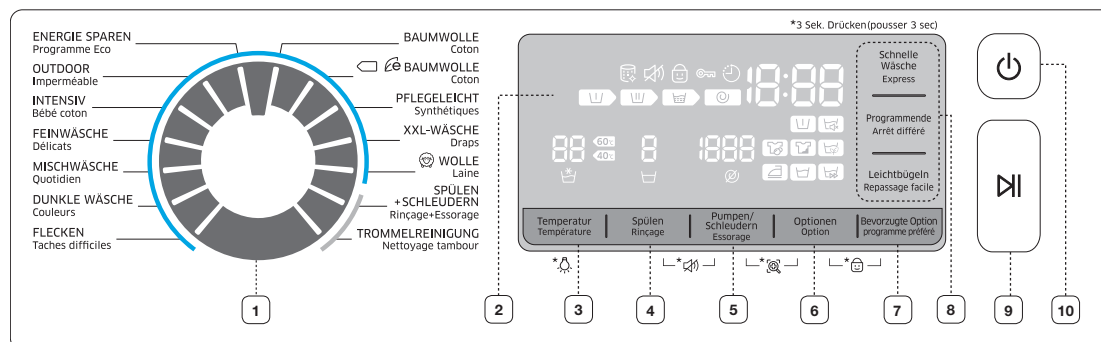







 **ATTENZIONE:** rimuovere il contenitore detersivo liquido se si usa un detersivo in polvere.



Operazioni

Pannello di controllo



1	Selettore di programma	Ruotare la manopola per selezionare un programma.
2	Area del display	Visualizza informazioni sul tempo di lavaggio rimanente e le impostazioni.
3	Temperatur/ Température (Temp.)	Premere per variare la temperatura dell'acqua per il programma attuale. Tenere premuto per 3 secondi per accendere/spgnere la luce del cestello.
4	Spülen/Rinçage (Risciacquo)	Premere per variare la durata del risciacquo per il programma attuale. È possibile impostare la durata del risciacquo fino al valore massimo 5.
5	Pumpen/Schleudern/ Essorage (Centrifuga)	Premere per variare la velocità della centrifuga per il programma attuale. <ul style="list-style-type: none"> • Arresto in ammollo : il ciclo di risciacquo finale è sospeso in modo da lasciare la biancheria in ammollo. Per estrarre la biancheria, eseguire un ciclo di scarico o centrifuga. • Esclusione centrifuga : il cestello non gira dopo l'ultimo ciclo di scarico.
6	Optionen/Option (Opzioni)	Premere per selezionare un'opzione. Ogni volta che si preme questo tasto, le opzioni disponibili cambiano in questa sequenza: Ammollo  > Intensivo  > Prelavaggio  > Ammollo  + Intensivo  > Ammollo  + Prelavaggio  > Intensivo  + Prelavaggio  > Ammollo  + Intensivo  + Prelavaggio  > disattivo
7	Bevorzugte Option/ programme préféré (Modalità preferita)	Premere per accedere alla schermata delle opzioni personalizzate. Sono disponibili 3 opzioni personalizzate ma la selezione multipla non è consentita.
8	Opzioni frequenti	Tre opzioni frequenti sono fornite separatamente per potervi accedere rapidamente. Per selezionare o deselezionare, premere il tasto corrispondente.
9	 Avvio/Pausa	Premere per avviare o interrompere un'operazione.
10	 Power	Premere per accendere/spgnere la lavabiancheria.

Semplici passaggi per iniziare

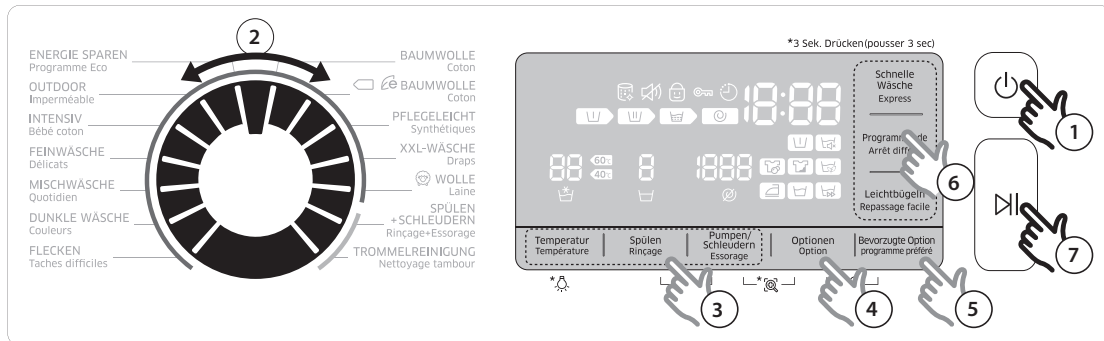

1. Premere il tasto **Power** per accendere la lavabiancheria.
2. Ruotare la manopola Selettore di programma per selezionare un programma.
3. Cambiare le impostazioni del programma (**Temperatur/Température (Temp.)**, **Spülen/Rinçage (Risciacquo)** e **Pumpen/Schleudern/Essorage (Centrifuga)**) in base alla necessità.
4. Per aggiungere un'opzione, premere ripetutamente il tasto **Optionen/Option (Opzioni)** fino a che l'icona/le icone dell'opzione corrispondente non si accende/ono.
5. Per selezionare una modalità preferita, premere ripetutamente il tasto **Bevorzugte Option/programme préféré (Modalità preferita)** fino a quando l'icona della modalità corrispondente non si accende.
6. Per aggiungere un'opzione frequente, premere il tasto corrispondente (**Schnelle Wäsche/Express (Lavaggio Rapido)**, **Programmende/Arrêt différé (Avvio Ritardato)** e **Leichtbügeln/Repassage facile (Stiro Facile)**).
7. Premere il tasto **Avvio/Pausa**.

Per cambiare il programma durante l'uso





1. Premere il tasto **Avvio/Pausa** per interrompere l'operazione.
2. Selezionare un programma diverso.
3. Premere nuovamente il tasto **Avvio/Pausa** per avviare il nuovo programma.

Panoramica del corso



Corsi standard

Programma	Descrizione e carico max (kg)	
BAUMWOLLE/ Coton (COTONE)	<ul style="list-style-type: none"> Per cotone, lenzuola, tovaglie, biancheria intima, asciugamani o camice. Il tempo di lavaggio e il numero di cicli di risciacquo vengono regolati automaticamente in base al carico. 	Max
 BAUMWOLLE/ Coton (COTONE)	<ul style="list-style-type: none"> Performance ottimale a potenza ridotta per tessuti in cotone, lenzuola, tovaglie, biancheria intima, asciugamani o camice. 	Max
PFLEGELEICHT/ Synthétiques (SINTETICI)	<ul style="list-style-type: none"> Per camicette o maglie in poliestere (diolen, trevira), poliammide (perlon, nylon) o simili. 	3,5
XXL-WÄSCHE/ Draps (LENZUOLA)	<ul style="list-style-type: none"> Per copriletti, lenzuola, biancheria da letto, ecc. Per ottenere i migliori risultati, lavare solo 1 tipo di biancheria da letto e assicurarsi che il carico non superi i 2 kg. 	2
WOLLE/Laine (LANA)	<ul style="list-style-type: none"> Specifico per lana lavabile in lavatrice con carichi inferiori a 2,0 kg. Il programma per lana prevede una speciale azione di lavaggio e ammollo per impedire il restringersi e deformarsi delle fibre di lana. Si consiglia di usare un detersivo neutro. 	2
ENERGIE SPAREN/ Programme Eco (ECO WASH)	<ul style="list-style-type: none"> L'Eco lavaggio a bassa temperatura contribuisce al risparmio energetico. 	4
OUTDOOR/ Imperméable (OUTDOOR CARE)	<ul style="list-style-type: none"> Per abbigliamento da montagna, da sci e sportivo in materiali funzionali come fibre elastiche, microfibre e spandex 	2
INTENSIV/Bébé coton (PELLI SENSIBILI)	<ul style="list-style-type: none"> Con lavaggio ad alta temperatura e risciacqui aggiuntivi per garantire la completa eliminazione dei residui di detersivo in polvere. 	4
FEINWÄSCHE/ Délicats (DELICATI)	<ul style="list-style-type: none"> Per tessuti trasparenti, reggiseni, lingerie (seta), e altri tessuti lavabili esclusivamente a mano. 	2
MISCHWÄSCHE/ Quotidien (OGNI GIORNO)	<ul style="list-style-type: none"> Completamento rapido entro circa un'ora per i capi di tutti i giorni come biancheria intima e magliette. 	4
DUNKLE WÄSCHE/ Couleurs (CAPI SCURI)	<ul style="list-style-type: none"> Con risciacqui aggiuntivi e velocità di centrifuga ridotta per assicurare il lavaggio delicato e il risciacquo accurato del bucato. 	4
FLECKEN/ Taches difficiles (SMACCHIATURA)	<ul style="list-style-type: none"> Con ciclo di ammollo per rimuovere efficacemente le macchie dalla biancheria. Durante il ciclo di ammollo, il cestello si arresta. Questo non è un errore di sistema. 	4
SPÜLEN + SCHLEUDERN/ Rinçage+Essorage (RISCIACQUO + CENTRIFUGA)	<ul style="list-style-type: none"> Con risciacquo aggiuntivo dopo l'applicazione dell'ammorbidente ai capi. 	-
TROMMELREINIGUNG/ Nettoyage tambour (ECO PULIZIA CESTELLO)	<ul style="list-style-type: none"> Specifico per la pulizia del cestello e la rimozione dello sporco e dei batteri dal cestello. Eeguire una volta ogni 40 lavaggi senza aggiungere detersivo o candeggina. Assicurarsi che il cestello sia vuoto. Non utilizzare detersivi per la pulizia del cestello. 	-

Opzioni

Opzione	Descrizione
 Prelavaggio	<ul style="list-style-type: none"> Un ciclo di lavaggio preliminare verrà aggiunto prima del ciclo di lavaggio principale.
 Intensivo	<ul style="list-style-type: none"> Per capi estremamente sporchi. Il tempo di funzionamento per ciascun ciclo è più esteso del normale.
 Ammollo	<ul style="list-style-type: none"> Questa opzione rimuove efficacemente le macchie lasciando i capi in ammollo. Ciascun ciclo di ammollo fa girare il cestello per 1 minuto e lo arresta per 4 minuti, per un totale di 6 cicli della durata complessiva di 30 minuti.
- Schnelle Wäsche/ Express (Lavaggio Rapido)	<ul style="list-style-type: none"> Specifico per capi non troppo sporchi con carico inferiore a 2kg. Impiega circa 15 minuti, a seconda di condizioni come la pressione dell'acqua, la durezza dell'acqua, e/o le opzioni aggiuntive selezionate. La durata del ciclo Lavaggio Rapido aumenta in questa sequenza: Spegnimento > 15 min. > 20 min. > 30 min. > 40 min. > 50 min. > 60 min. La dose consigliata di detersivo è inferiore a 20g (per un carico di 2kg).
 Programmende/ Arrêt différé (Avvio Ritardato)	<ul style="list-style-type: none"> Il tempo indicato fa riferimento alla fine di un programma prescelto. È possibile impostare l'intervallo di Programmende/Arrêt différé (Avvio Ritardato) in incrementi orari da aggiungere alla durata stimata del ciclo corrente. Impostare l'intervallo di Avvio Ritardato tra 1 ora e 19 ore.
 Leichtbügeln/ Repassage facile (Stiro Facile)	<ul style="list-style-type: none"> La velocità di centrifuga viene aumentata per ridurre le grinze nei capi. Impostare la velocità di centrifuga fino a un massimo di 800 rpm.

Bevorzugte Option/programme préféré (Modalità preferita)

Modalità	Descrizione
 Lavaggio rapido	<ul style="list-style-type: none"> Questa opzione modifica le impostazioni del programma per ridurre il tempo di lavaggio complessivo. Il carico di bucato consigliato è inferiore a 4,0 kg per il programma COTONE con la funzione Lavaggio rapido attivata.
 Eco Wash	<ul style="list-style-type: none"> Questa opzione modifica le impostazioni del programma per ridurre il consumo energetico complessivo.
 Lavaggio silenzioso	<ul style="list-style-type: none"> Questa opzione modifica le impostazioni del programma per ridurre il rumore e le vibrazioni.

Programmende/Arrêt différé (Avvio Ritardato)

È possibile impostare la lavabiancheria di modo che il programma corrente venga completato in un determinato numero di ore.

Questa funzione è utile se si desidera completare il lavaggio prima di tornare a casa dal lavoro.

1. Selezionare un programma. Quindi variare le impostazioni del programma se necessario.
2. Premere ripetutamente il tasto **Programmende/Arrêt différé (Avvio Ritardato)** per impostare l'intervallo di Avvio ritardato.
3. Premere il tasto **Avvio/Pausa**.

Caso di studio

Si desidera completare un programma di due ore entro 3 ore da adesso. A tale scopo, si aggiunge l'opzione Programmende/Arrêt différé (Avvio Ritardato) al programma attuale con l'impostazione di 3 ore, e si preme il tasto **Avvio/Pausa** fino a selezionare il valore 14:00. Che cosa succede? La lavabiancheria avvia il ciclo alle 15:00 e termina il ciclo alle 17:00. In seguito è riportato il diagramma temporale per questo caso.



Impostazioni

Sicurezza bambini

Per evitare incidenti che potrebbero coinvolgere bambini o neonati, la funzione Sicurezza bambini blocca tutti i tasti.

- Per impostare o disattivare la funzione Sicurezza bambini, tenere premuto il tasto **Optionen/Option (Opzioni)** e **Bevorzugte Option/programme préféré (Modalità preferita)** simultaneamente per tre secondi.



Per aggiungere detersivo o bucato al cestello o modificare le impostazioni del programma in modalità Sicurezza bambini è innanzitutto necessario disattivare la funzione Sicurezza bambini.

Toni sonori

Attiva o disattiva i toni sonori

- Per attivare o disattivare i toni sonori, tenere premuti i tasti **Spülen/Rinçage (Risciacquo)** e **Pumpen/Schleudern/Essorage (Centrifuga)** simultaneamente per tre secondi.

Luce del cestello

- Per accendere o spegnere la luce del cestello, tenere premuto il tasto **Temperatur/Température (Temp.)** per 3 secondi.
- La luce del cestello si spegne automaticamente dopo 5 minuti.

Manutenzione

Tenere pulita la lavabiancheria per evitare il deterioramento delle prestazioni, e per preservarne il ciclo di vita.

Eco pulizia cestello

Eseguire periodicamente questo programma per pulire il cestello e rimuovere eventuali batteri.

1. Premere il tasto **Power** per accendere la lavabiancheria.
2. Ruotare la manopola **Selettore di programma** per selezionare un programma **TROMMELREINIGUNG/Nettoyage tambour (ECO PULIZIA CESTELLO)**.
3. Premere il tasto **Avvio/Pausa**.



La temperatura dell'acqua per Eco pulizia cestello è impostata su 70 °C, un'impostazione che non può essere cambiata.



ATTENZIONE: non utilizzare detergenti per la pulizia del cestello. La presenza di residui chimici nel cestello provoca il deterioramento delle prestazioni di lavaggio.

Promemoria Eco pulizia cestello

Il promemoria Eco pulizia cestello  appare sul display principale una volta ogni 40 lavaggi.

Eseguire il ciclo Eco pulizia cestello. Si consiglia di eseguire periodicamente il ciclo Eco pulizia cestello.

Una volta visualizzato il promemoria, è possibile ignorarlo per 6 volte consecutive. A partire dal 7° lavaggio, il promemoria non viene visualizzato. Tuttavia, compare di nuovo in occasione del secondo 40° lavaggio.

Smart Care

Per attivare questa funzione, è necessario innanzitutto scaricare l'app "**Samsung Smart Washer**" da Google Play o dall'App Store, e installarla su di un dispositivo mobile dotato di fotocamera.

La funzione Smart Check è stata ottimizzata per:

Telefoni della serie Galaxy e iPhone (non supportata su alcuni modelli)

1. Tenere premuti simultaneamente i tasti **Pumpen/Schleudern/Essorage (Centrifuga)** e **Optionen/Option (Opzioni)** per 3 secondi per accedere alla modalità Smart Check.
2. La lavabiancheria avvia una procedura di autodiagnosi e visualizza un codice di errore in caso di errori.
3. Eseguire l'app **Samsung Smart Washer** sul proprio dispositivo mobile e toccare **Smart Check**.
4. Orientare il dispositivo mobile verso il pannello del display della lavabiancheria in modo che il dispositivo mobile e la lavabiancheria siano rivolti l'uno verso l'altro. A questo punto, il codice di errore verrà riconosciuto automaticamente dall'app.
5. Quando il codice di errore viene riconosciuto correttamente, l'app fornisce informazioni dettagliate per l'errore insieme ad azioni aggiuntive.



- Il nome della funzione, Smart Check, potrebbe variare a seconda della lingua.
- In presenza di un riflesso di luce sul display della lavabiancheria, l'app potrebbe non essere in grado di riconoscere il codice di errore.
- Se l'app non dovesse essere in grado di riconoscere il codice Smart Check anche dopo diversi tentativi, immettere il codice di errore manualmente nella schermata dell'app.

Scarico di emergenza

In caso di interruzione di corrente, scaricare l'acqua contenuta nel cestello prima di estrarre il bucato.

1. Scollegare il cavo di alimentazione della lavabiancheria dalla presa di corrente.
2. Premere delicatamente la parte superiore del coperchio del filtro per aprire l'apparecchio.
3. Estrarre delicatamente il tubo di scarico di emergenza.
4. Afferrando l'estremità del tubo di scarico, aprire il tappo del tubo.
5. Attendere che l'acqua venga scaricata in un contenitore.
6. Chiudere il tappo del tubo e reinserirlo nell'apposita sede.
7. Chiudere il coperchio del filtro.

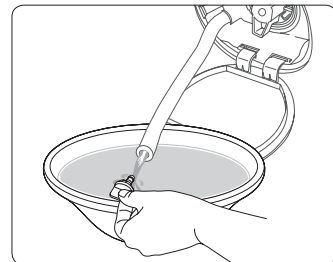
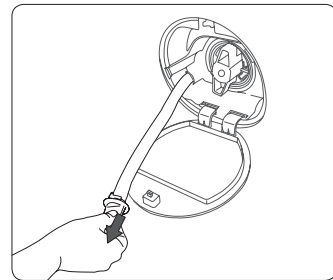
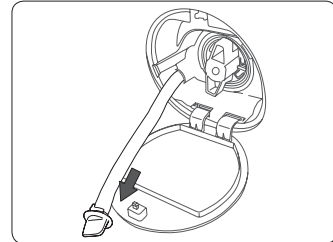
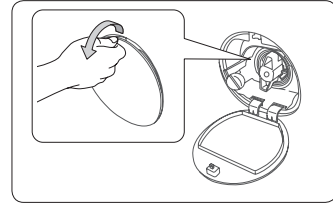

Pulizia

Superficie della lavabiancheria

Utilizzare un panno morbido con un detergente non abrasivo per uso domestico. Non vaporizzare acqua sulla lavabiancheria.

Filtro a retina

Pulire il filtro a retina del tubo di carico dell'acqua una o due volte all'anno.

1. Spegnerne la lavabiancheria e scollegare il cavo di alimentazione.
2. Chiudere il rubinetto di carico dell'acqua.
3. Allentare e scollegare il tubo di carico dell'acqua dal retro della lavabiancheria. Coprire il tubo con un panno per impedire la fuoriuscita dell'acqua.
4. Utilizzare delle pinze per estrarre il filtro a retina dal foro della valvola di carico.
5. Immergere prolungatamente il filtro a retina in acqua in modo da bagnare anche l'esterno dei connettori.
6. Far asciugare completamente il filtro a retina all'ombra.
7. Reinserrire il filtro a retina nel tubo di carico dell'acqua, e rimontare il tubo di carico dell'acqua nella posizione originale.
8. Aprire il rubinetto di carico dell'acqua.

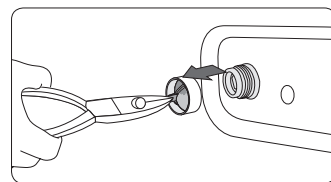
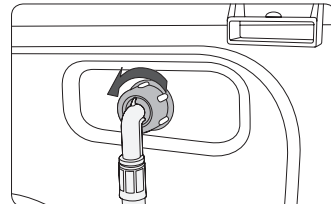

Se il filtro a retina è intasato, un codice di errore "4E" viene visualizzato sullo schermo.

Filtro detriti

Si consiglia di pulire il filtro detriti 5 o 6 volte all'anno per evitarne l'intasamento. Un filtro detriti intasato potrebbe ridurre i livelli di risparmio energetico.

1. Spegnere la lavabiancheria e scollegare il cavo di alimentazione.
2. Scaricare l'acqua residua all'interno del cestello facendo riferimento alla sezione "**Scarico di emergenza**" a pagina 31.
3. Aprire il coperchio del filtro utilizzando una moneta o una chiave.
4. Ruotare il tappo del filtro detriti verso sinistra, e scaricare l'acqua residua.
5. Rimuovere il filtro detriti.
6. Pulire il filtro detriti utilizzando delle spazzole morbide. Assicurarsi che l'elica della pompa di scarico all'interno del filtro detriti non sia bloccata.
7. Reinscrivere il filtro detriti e ruotare il tappo del filtro verso destra.

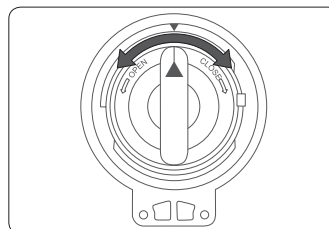
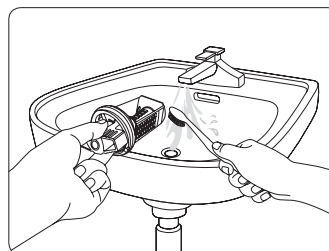
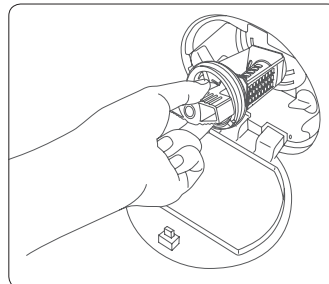

- Per aprire il tappo del filtro di sicurezza, spingerlo verso l'interno e ruotarlo in senso antiorario. La molla del tappo consente di aprirlo.
- Per chiudere il tappo del filtro di sicurezza, ruotarlo in senso orario. La molla fa un rumore metallico, il che è normale.



- Se il filtro a retina è intasato, un codice di errore "**5E**" viene visualizzato sullo schermo.



ATTENZIONE

- Assicurarsi che il tappo del filtro sia chiuso correttamente dopo la pulizia del filtro. In caso contrario, il mancato rispetto di questa precauzione può causare una perdita.
- Assicurarsi che il filtro sia inserito correttamente dopo la pulizia. In caso contrario, il mancato rispetto di questa precauzione può causare un malfunzionamento o una perdita.

Vaschetta detersivo

1. Tenendo premuta la **leva di sblocco (A)** all'interno della vaschetta, aprire la vaschetta.
2. Rimuovere la **leva di sblocco** e il contenitore detersivo liquido dalla vaschetta.

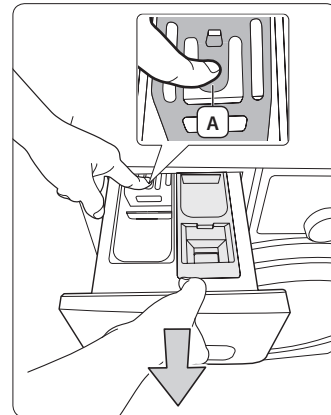

3. Pulire i componenti della vaschetta in acqua corrente utilizzando una spazzola morbida.

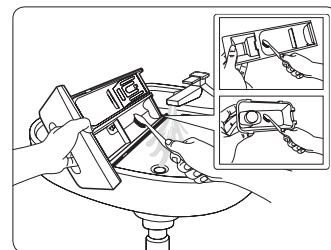

4. Pulire l'alloggiamento della vaschetta in acqua corrente utilizzando una spazzola morbida.
5. Reinscrivere la **leva di sblocco (A)** e il contenitore detersivo liquido nella vaschetta.
6. Chiudere la vaschetta spingendola verso l'interno.



-  Per rimuovere il detersivo residuo, eseguire il programma Spülen + Schleudern/Rinçage+Essorage (Risciacquo + Centrifuga) con il cestello vuoto.

Risoluzione in caso di congelamento

La lavabiancheria potrebbe congelarsi quando la temperatura scende al di sotto di 0 °C.

1. Spegnerne la lavabiancheria e scollegare il cavo di alimentazione.
2. Versare acqua calda sul rubinetto di carico dell'acqua in modo da allentare la ghiera di fissaggio del tubo di carico dell'acqua.
3. Disconnettere il tubo di carico dell'acqua e immergerlo in acqua calda.
4. Versare acqua calda nel cestello della lavabiancheria e attendere circa 10 minuti.
5. Ricollegare il tubo di carico dell'acqua al rubinetto di carico.



Se la lavabiancheria non riprende a funzionare normalmente, ripetere i passaggi precedenti fino a ripristinare il normale funzionamento.

Precauzioni in caso di lungo periodo di inutilizzo

Evitare di lasciare la lavabiancheria inutilizzata per un periodo di tempo prolungato.

In questo caso, scaricare l'acqua dalla lavabiancheria e scollegare il cavo di alimentazione.

1. Ruotare la manopola Selettore di programma per selezionare un programma **SPÜLEN + SCHLEUDERN/Rinçage+Essorage (RISCIACQUO + CENTRIFUGA)**.
2. Svuotare il cestello e premere il tasto **Avvio/Pausa**.
3. Al termine del programma, chiudere il rubinetto di carico dell'acqua e scollegare il tubo di carico dell'acqua.
4. Spegnerne la lavabiancheria e scollegare il cavo di alimentazione.
5. Aprire lo sportello per permettere all'aria di circolare nel cestello.

Risoluzione dei problemi

Punti di controllo

In caso di problemi con la lavabiancheria, fare riferimento innanzitutto alla tabella riportata sotto e provare a seguire i suggerimenti.

PROBLEMA	SOLUZIONE
Non si avvia	<ul style="list-style-type: none">• Verificare che la lavabiancheria sia collegata all'alimentazione.• Verificare che lo sportello sia completamente chiuso.• Verificare che il rubinetto di carico dell'acqua sia aperto.• Accertarsi di avere premuto correttamente il tasto Avvio/Pausa.
Non vi sia acqua o la portata sia insufficiente	<ul style="list-style-type: none">• Aprire completamente il rubinetto di carico dell'acqua.• Verificare che il tubo di carico dell'acqua non sia congelato.• Distendere i tubi di carico dell'acqua.• Pulire il filtro posto sul tubo di carico.
Nella vaschetta è rimasto del detersivo al termine del ciclo di lavaggio	<ul style="list-style-type: none">• Verificare che la lavabiancheria funzioni con una sufficiente pressione d'acqua.• Verificare di aver aggiunto il detersivo nel comparto centrale della vaschetta.
La lavabiancheria vibra o è troppo rumorosa	<ul style="list-style-type: none">• Verificare che la lavabiancheria appoggi su una superficie piana. Nel caso in cui la superficie di appoggio non sia piana, regolare i piedini della lavabiancheria per portarla a livello.• Verificare che i bulloni per il trasporto siano stati rimossi.• Verificare che la lavabiancheria non sia a contatto con altri oggetti durante il funzionamento.• Verificare che il carico del bucato sia bilanciato.
La lavabiancheria non scarica e/o non centrifuga	<ul style="list-style-type: none">• Distendere il tubo di scarico. Sostituire eventuali tubi attorcigliati.• Verificare che il filtro detriti non sia ostruito.
Lo sportello è bloccato o non si apre	<ul style="list-style-type: none">• Lo sportello non potrà essere aperto prima di 3 minuti dallo spegnimento.

Se un problema persiste, contattare un centro assistenza clienti Samsung di zona.

Codici informativi

Se la lavabiancheria non funziona, un codice informativo potrebbe essere visualizzato sullo schermo. Fare riferimento alla tabella riportata sotto e provare a seguire i suggerimenti.

CODICE	SOLUZIONE
dE	<ul style="list-style-type: none">• Verificare che lo sportello sia completamente chiuso.• Accertarsi che non vi siano capi incastrati nello sportello.
4E	<ul style="list-style-type: none">• Verificare che il rubinetto di carico dell'acqua sia aperto.• Verificare la pressione dell'acqua.• Pulire i filtri a retina del tubo di carico.
5E	<ul style="list-style-type: none">• Pulire il filtro detriti.• Verificare che il tubo di scarico sia stato installato in modo appropriato.• Pulizia del filtro a retina del tubo di carico.
UE	<ul style="list-style-type: none">• Il carico è sbilanciato. Bilanciare il carico. In caso di lavaggio di un solo capo, come ad esempio un accappatoio o un paio di jeans, il risultato finale della centrifuga potrebbe non essere soddisfacente, in questo caso sul pannello di controllo comparirà il messaggio di errore "UE".
cE/3E	<ul style="list-style-type: none">• Chiamare il Centro di assistenza.
Sd/Sud	<ul style="list-style-type: none">• Ciò si verifica quando viene rilevata troppa schiuma. È anche visualizzato mentre la formazione di schiuma è stata rimossa. Quando la rimozione è terminata, il normale ciclo procede (Questa è una delle normali operazioni. Si tratta di un errore di prevenzione per guasti non sentiti).
Uc	<ul style="list-style-type: none">• Se la tensione della potenza erogata è instabile, la lavatrice verrà messa in pausa per proteggere i propri dispositivi elettrici.• Se la tensione fornita è corretta, il ciclo riprende automaticamente.

Se un codice informativo continua ad apparire sullo schermo, rivolgersi a un centro assistenza Samsung di zona.

Specifiche

Protezione dell'ambiente





























- Questa apparecchiatura è stata costruita con materiali riciclabili. Per smaltire l'apparecchiatura, osservare le normative locali relative allo smaltimento dei rifiuti. Tagliare il cavo di alimentazione, dopo averlo scollegato dalla presa, in modo che l'apparecchiatura non possa più essere collegata a una fonte di alimentazione. Rimuovere lo sportello in modo che animali e bambini non possano rimanere intrappolati all'interno dell'apparecchio.
- Non superare la quantità di detersivo indicata nelle istruzioni per l'uso fornite dal produttore del detersivo.
- Usare smacchiatori e candeggianti prima del ciclo di lavaggio solo se strettamente necessario.
- Risparmiare acqua ed elettricità effettuando carichi di bucato adeguati (la quantità ottimale dipende dal programma selezionato).

Dichiarazione di conformità

Questa apparecchiatura è conforme agli standard europei e alle normative EC 93/68 e EN 60335.

Tabella tessuti

I seguenti simboli forniscono alcune istruzioni per la cura dei capi. Le etichette di lavaggio riportano i simboli in questo ordine: lavaggio, candeggio, asciugatura e stiratura (e lavaggio a secco laddove necessario). L'uso dei simboli garantisce coerenza tra i diversi produttori di apparecchi locali e di importazione. Seguire le istruzioni di lavaggio riportate sulle etichette per massimizzare la durata degli indumenti e ridurre i problemi di lavaggio.

	Materiale resistente		Stirabile a 100 °C max
	Tessuti delicati		Non stirare
 	Capi lavabili a 95 °C		Lavabili a secco con qualsiasi solvente
 	Capi lavabili a 60 °C		Lavabili solo a secco con percloro, benzina leggera, alcool puro o R113
 	Capi lavabili a 40 °C		Lavabili solo a secco con benzina avio, alcool puro o R113
 	Capi lavabili a 30 °C		Non lavare a secco
	Capi lavabili a mano		Asciugare in piano
	Capi lavabili solo a secco		Può essere asciugato appeso
	Candeggiabili in acqua fredda		Asciugare su un appendiabiti
	Non candeggiare		Centrifugabile a calore normale
	Stirabile a 200 °C max		Centrifugabile a calore ridotto
	Stirabile a 150 °C max		Non centrifugare





Foglio delle lavabiancheria ad uso domestico



Il design e le specifiche sono soggetti a modifica senza preavviso a fini di miglioramento qualitativo.

Ai sensi della normativa (UE) n. 1061/2010

Samsung			
Nome modello		WW80H7600E*	WW90H7600E*
Capacità	kg	8	9
Efficienza energetica			
Da A+++ (più efficiente) a D (meno efficiente)		A+++	A+++
Consumo energetico			
Consumo energetico annuo (AE_C) ¹⁾	kWh/anno	151	151
Consumo energetico (E_t.60) del programma 'Cotone a 60°C' a pieno carico	kWh	0,78	0,80
Consumo energetico (E_t.60.1/2) del programma 'Cotone a 60°C' a carico parziale	kWh	0,66	0,64
Consumo energetico (E_t.40.1/2) del programma 'Cotone a 40°C' a carico parziale	kWh	0,50	0,50
Consumo energetico ponderato in modo spento (P_o)	W	0,45	0,45
Consumo energetico ponderato in modo "left on" (P_l)	W	10	10
Consumo annuo di acqua (AW_c) ²⁾	L/anno	9400	9400
Classe di efficienza della centrifuga³⁾			
Da A (efficienza massima) a G (efficienza minima)		A	A
Velocità massima della centrifuga	rpm	1600	1600
Umidità residua	%	44	44
Programmi ai quali si riferiscono le informazioni riportate sull'etichetta e sulla scheda		e Cotone 60 °C e 40 °C ⁴⁾	
Durata del programma standard			
'Cotone a 60°C' a pieno carico	min	270	270
'Cotone a 60°C' a carico parziale	min	250	250
'Cotone a 40°C' a carico parziale	min	230	230
Tempo ponderato in modo "left on"	min	8	8
Emissioni di rumore aereo			
Lavaggio	dB (A) re 1 pW	52	52
Centrifuga	dB (A) re 1 pW	76	76
Dimensioni			
Dimensioni dell'unità	Altezza	mm	850
	Larghezza	mm	600
	Profondità ⁵⁾	mm	600
Peso netto	kg	76	76
Peso lordo	kg	78	78
Peso imballaggio	kg	2	2
Pressione dell'acqua	kPa	50-800	
Collegamento elettrico			
Tensione	V	220-240	
Consumo elettrico	W	2000-2400	
Frequenza	Hz	50	
Nome della società		Samsung Electronics Co., Ltd.	

1. Consumo di energia annuo basato su 220 cicli di lavaggio standard con programmi  Cotone a 60°C e 40°C a carico pieno e parziale, e consumo in modalità spento e standby. Il consumo di energia effettivo dipenderà dalla modalità d'uso dell'apparecchio.
2. Consumo di acqua annuo basato su 220 cicli di lavaggio standard con programmi  Cotone a 60°C e 40°C a carico pieno e parziale. Il consumo di acqua effettivo dipenderà dalla modalità d'uso dell'apparecchio.
3. La forza di estrazione centrifuga è molto importante quando si utilizza un'asciugatrice per asciugare i panni.
I costi dell'energia utilizzata per l'asciugatura sono molto superiori ai costi dell'energia utilizzata per il lavaggio.
L'uso della centrifuga ad alta velocità di rotazione consente di risparmiare sui costi dell'energia utilizzata dall'asciugatrice per asciugare i panni.
4. I programmi  Cotone 60 °C ed  Cotone 40 °C sono il programma per cotone standard a 60 °C e il programma per cotone standard a 40 °C. Sono adatti al lavaggio di biancheria in cotone non eccessivamente sporca e sono i più efficienti (per quanto riguarda il consumo idrico ed energetico) per questo tipo di biancheria.
Eseguire la Modalità di calibrazione dopo l'installazione; fare riferimento alla sezione "Eseguire la modalità di calibrazione (consigliato)" a pagina 18).
In questi programmi la temperatura effettiva dell'acqua può essere diversa da quella dichiarata.
5. La distanza tra l'unità e la parete non è inclusa nella profondità indicata.

Informazioni sui principali programmi di lavaggio

Modello	Programma	Temperatur/ Température (Temp.) (°C)	Capacità (kg)	Durata del programma (min)	Tenore di umidità residua (%)	Consumo idrico (l/ciclo)	Consumo energetico (kWh/ciclo)
WW90H7600E*	BAUMWOLLE/ Coton (COTONE)	20	4,5	129	48	54	0,39
		40	4,5	230	43	37	0,50
	🌀 BAUMWOLLE/ Coton (COTONE)	60	9,0	270	41	50	0,80
			4,5	250	43	37	0,64
	PFLEGELEICHT/ Synthétiques (SINTETICI)	40	3,5	139	29	56	0,61
WW80H7600E*	BAUMWOLLE/ Coton (COTONE)	20	4,0	129	49	53	0,37
		40	4,0	230	44	36	0,50
	🌀 BAUMWOLLE/ Coton (COTONE)	60	8,0	270	41	49	0,78
			4,0	250	44	36	0,66
	PFLEGELEICHT/ Synthétiques (SINTETICI)	40	3,5	139	29	56	0,61

I valori riportati nella tabella sono stati misurati nelle condizioni specificate nello Standard IEC60456/EN60456. I valori effettivi dipendono dalla modalità d'uso dell'apparecchio.

Memo



DOMANDE O COMMENTI?

Nazione	CHIAMARE IL NUMERO	O VISITARE IL SITO WEB
SWITZERLAND	0848 726 78 64 (0848-SAMSUNG)	www.samsung.com/ch/support (German) www.samsung.com/ch_fr/support (French)

Cod. N. DC68-03403B-03_IT