

**PHILIPS**

**BASS+**

SHB3075

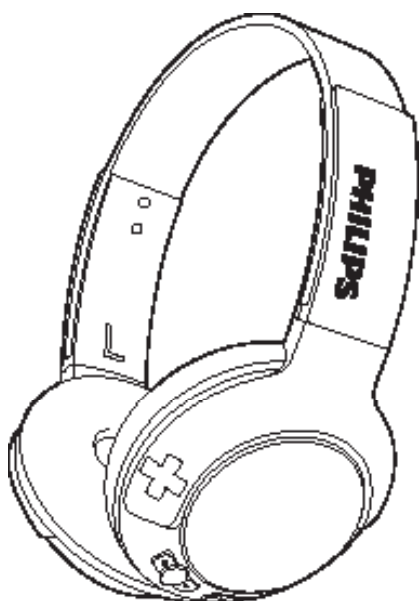

# Manuale utente

Registrare il prodotto e richiedere assistenza all'indirizzo  
[www.philips.com/support](http://www.philips.com/support)



# Sommario

---

<b>1</b>	<b>Importanti istruzioni sulla sicurezza</b>	<b>2</b>
	Sicurezza per l'udito	2
	Informazioni generali	2
<hr/>		
<b>2</b>	<b>Cuffie wireless Bluetooth</b>	<b>3</b>
	Contenuto della confezione	3
	Altri dispositivi	3
	Panoramica sulle cuffie wireless Bluetooth	3
<hr/>		
<b>3</b>	<b>Guida introduttiva</b>	<b>5</b>
	Ricarica delle cuffie	5
	Associazione delle cuffie al telefono cellulare.	5
<hr/>		
<b>4</b>	<b>Utilizzo delle cuffie</b>	<b>7</b>
	Collegamento delle cuffie a un dispositivo Bluetooth	7
	Gestione delle chiamate e della musica	7
	Come indossare le cuffie	8
<hr/>		
<b>5</b>	<b>Dati tecnici</b>	<b>9</b>
<hr/>		
<b>6</b>	<b>Avviso</b>	<b>10</b>
	Dichiarazione di conformità	10
	Smaltimento di prodotti e batterie obsolete	10
	Conformità ai requisiti EMF	11
	Marchi	11
<hr/>		
<b>7</b>	<b>Domande frequenti</b>	<b>12</b>

# 1 Importanti istruzioni sulla sicurezza

telefonate mentre ci si trova nel traffico oppure in altri ambienti potenzialmente pericolosi.

## Informazioni generali

Per evitare danni o anomalie di funzionamento:

## Sicurezza per l'udito



### Pericolo

- Per evitare danni all'udito, limitare i tempi di ascolto ad alto volume e impostare un livello di volume sicuro. Più alto è il volume, minore è il tempo di ascolto che rientra nei parametri di sicurezza.

Quando si utilizzano le cuffie, attenersi alle indicazioni seguenti.

- La riproduzione deve avvenire a un volume ragionevole e per periodi di tempo non eccessivamente lunghi.
- Non alzare il volume dopo che l'orecchio si è adattato.
- Non alzare il volume a un livello tale da non sentire i suoni circostanti.
- Nelle situazioni pericolose è necessario prestare attenzione o interrompere temporaneamente l'ascolto.
- Un livello di pressione sonora eccessivo di cuffie e auricolari può provocare la perdita dell'udito.
- È sconsigliabile utilizzare le cuffie coprendo entrambe le orecchie mentre si guida; tale utilizzo potrebbe essere considerato illegale in alcune zone/paesi.
- Per la propria sicurezza, evitare di distrarsi ascoltando musica o con

### Attenzione

- Non esporre le cuffie a temperature troppo elevate.
- Non lasciare cadere le cuffie.
- Non esporre le cuffie a gocce o schizzi.
- Evitare di immergere le cuffie in acqua.
- Non utilizzare alcun agente pulente che contenga alcol, ammoniacca, benzene o sostanze abrasive.
- Per la pulizia del prodotto, utilizzare un panno morbido inumidito con poca acqua o sapone delicato diluito.
- La batteria integrata non deve essere esposta a temperature eccessivamente alte quali luce solare, fuoco e così via.
- Se la batteria non viene sostituita correttamente, si possono verificare esplosioni. Sostituire solo con una batteria uguale o equivalente.

## Informazioni sulle temperature e l'umidità in funzione e a riposo

- Utilizzare o conservare in un luogo con temperature comprese tra 0 °C (5 °F) e 55 °C (131 °F) (fino al 90% di umidità relativa).
- Alle basse o alle alte temperature, la durata delle batterie potrebbe ridursi.

## 2 Cuffie wireless Bluetooth



Guida rapida

Congratulazioni per l'acquisto e benvenuti in Philips! Per usufruire di tutti i vantaggi offerti dall'assistenza Philips, effettuare la registrazione del prodotto presso [www.philips.com/welcome](http://www.philips.com/welcome). Con queste cuffie wireless Philips è possibile:

- effettuare comodamente chiamate wireless senza utilizzare le mani;
- ascoltare e gestire musica in modalità wireless;
- passare dalle chiamate alla musica.

### Contenuto della confezione

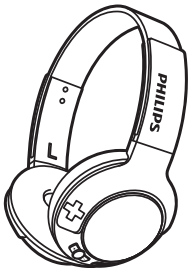

Cuffie wireless Bluetooth Philips BASS+ On-Ear (SHB3075)

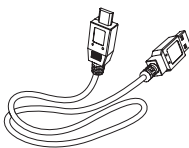





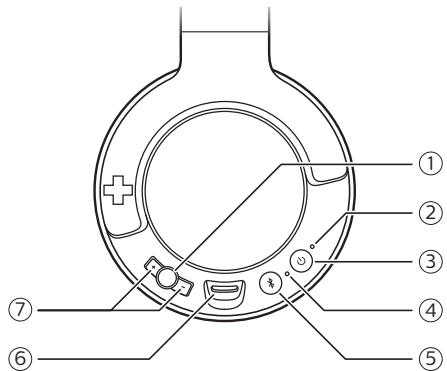

Cavo di ricarica USB (solo per le operazioni di ricarica)

### Altri dispositivi

Un telefono o un dispositivo mobile (ad esempio un notebook, PDA, adattatore Bluetooth, lettore MP3, ecc.) che supporta il Bluetooth ed è compatibile con le cuffie (vedere 'Dati tecnici' a pagina 9).

### Panoramica sulle cuffie wireless Bluetooth



- ①  Pulsante di controllo musica/chiamata/traccia
- ② Spia a LED
- ③  Pulsante on/off
- ④  Microfono
- ⑤  Microfono
- ⑥  Microfono
- ⑦  Microfono

- ⑤  sante di associazione/Mute
- ⑥ Alloggiamento di ricarica micro USB
- ⑦ +/- Pulsante di controllo del volume

# 3 Guida introduttiva

## Ricarica delle cuffie

### Nota

- Prima di usare le cuffie per la prima volta, caricare la batteria per 5 ore al fine di garantire una capacità e una durata ottimali.
- Utilizzare solo il cavo di ricarica USB originale per evitare danni.
- Terminare la chiamata prima di caricare le cuffie poiché queste si spengono quando si collegano per le operazioni di ricarica.
- Le cuffie possono funzionare normalmente durante la ricarica.

- Collegare il cavo di ricarica USB fornito:
- all'alloggiamento di ricarica micro USB presente sulle cuffie e
  - al caricatore certificato/porta USB del computer.
- ↳ Il LED diventa bianco durante le fasi di ricarica e si spegne quando le cuffie sono completamente cariche.



### Suggerimento

- Normalmente una carica completa richiede 3 ore.

## Associazione delle cuffie al telefono cellulare.

Prima di utilizzare le cuffie con un telefono cellulare per la prima volta, associarle a quest'ultimo. La corretta associazione consente di stabilire un collegamento crittografato tra le cuffie e

il telefono cellulare. Le cuffie archiviano in memoria gli ultimi 8 dispositivi collegati. Se si prova ad associare più di 8 dispositivi, il dispositivo associato per primo verrà sostituito dall'ultimo.

- 1 Assicurarsi che le cuffie siano completamente cariche.
- 2 Tenere premuto  per 2 secondi per accendere le cuffie.
- 3 Tenere premuto  fino a che il LED blu e bianco non lampeggia in maniera alternata.  
↳ Le cuffie rimangono in modalità di associazione per 5 minuti.
- 4 Assicurarsi che il telefono cellulare sia acceso e che la funzione Bluetooth sia attiva.
- 5 Associare le cuffie al telefono cellulare. Per informazioni dettagliate, fare riferimento al manuale utente del proprio telefono cellulare.

Di seguito, verrà mostrato un esempio di come associare le cuffie con il telefono cellulare.

- 1 Attivare la funzionalità Bluetooth del proprio telefono cellulare, selezionare **BASS+ On-Ear**.
- 2 Inserire la password delle cuffie "0000" (4 zeri) se richiesto. Per i telefoni cellulari dotati di tecnologia Bluetooth 3.0 o superiore non è necessario inserire alcuna password.



**BASS+ On-Ear**



# 4 Utilizzo delle cuffie

## Collegamento delle cuffie a un dispositivo Bluetooth

- 1 Accendere il telefono cellulare/dispositivo Bluetooth.
- 2 Tenere premuto  per 2 secondi per accendere le cuffie.
  - ↳ Il LED blu lampeggia.
  - ↳ Le cuffie si ricollegano automaticamente all'ultimo telefono cellulare/dispositivo Bluetooth collegato. Se l'ultimo dispositivo non è disponibile, le cuffie tentano di ricollegarsi al penultimo dispositivo collegato.



### Suggerimento

- Se si accende il telefono cellulare/dispositivo Bluetooth o si attiva la funzionalità Bluetooth dopo aver acceso le cuffie, è necessario ricollegare manualmente le cuffie e il telefono cellulare/dispositivo Bluetooth.





### Nota

- Se le cuffie non riescono a connettersi a nessun dispositivo Bluetooth entro 5 minuti, si spegneranno automaticamente per risparmiare la durata delle batterie.

## Gestione delle chiamate e della musica

### On/off

Azione	Tasto	Funzionamento
Accendere le cuffie.		Tenere premuto per 2 secondi.
Spegnere le cuffie.		Tenere premuto per 6 secondi. ↳ Il LED bianco si spegne gradualmente.

### Controllo della musica

Azione	Tasto	Funzionamento
Riproduzione/pausa del file musicale.		Premere una volta.
Consentono di regolare il volume.	+/-	Premere una volta/tenere premuto.
Brano successivo.		Premere due volte.
Brano precedente.		Tenere premuto per 2 secondi.

## Controllo della chiamata

Azione	Tasto	Funzionamento
Rispondere/ rifiutare una chiamata.	○	Premere una volta. ↳ 1 segnale acustico.
Rifiutare una chiamata in arrivo.	○	Tenere premuto per 2 secondi. ↳ 1 segnale acustico.
Cambiare interlocutore durante una chiamata.	○	Tenere premuto per 2 secondi.
Attivazione/ disattivazione del microfono durante una chiamata.	✂	Premere una volta. ↳ 1 segnale acustico.

## Controllo vocale

Azione	Tasto	Funzionamento
Siri/Google Now.	✂	Tenere premuto per 2 secondi.

## Altri indicatori di stato delle cuffie

Stato delle cuffie	Spia
Le cuffie sono collegate a un dispositivo Bluetooth, mentre le cuffie stesse si trovano in modalità standby o mentre si sta ascoltando un brano musicale.	Il LED blu lampeggia ogni 8 secondi.
Le cuffie sono pronte per l'associazione.	Il LED lampeggia in blu e bianco alternativamente.

Le cuffie sono accese ma non sono collegate a un dispositivo Bluetooth.

Il LED blu lampeggia velocemente. Se non è possibile stabilire una connessione, le cuffie si spengono automaticamente dopo 5 minuti.

Basso livello delle batterie.

Il LED bianco lampeggia 3 volte ogni 150 secondi fino all'esaurimento della carica.

Batteria completamente carica.

Il LED bianco è spento.

## Come indossare le cuffie

Regolare la fascia adattandola alle dimensioni della testa.

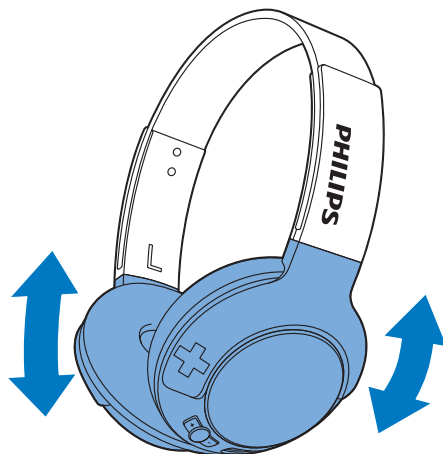

## 5 Dati tecnici

- Autonomia di ascolto musica: fino a 12 ore
- Autonomia di conversazione: fino a 12 ore
- Autonomia in standby: fino a 166 ore
- Durata standard con una carica completa della batteria: 3 ore
- Batteria ricaricabile ai polimeri di litio (240 mAh)
- Bluetooth 4.1, supporto Bluetooth mono (Headset Profile - HSP, Hands-Free Profile - HFP), supporto Bluetooth stereo (Advanced Audio Distribution Profile - A2DP; Audio Video Remote Control Profile - AVRCP)
- Gamma di frequenza: 2,402-2,480GHz
- Potenza del trasmettitore: < 20 dBm
- Portata di funzionamento: fino a 10 metri (33 piedi)
- Riduzione dell'eco e del rumore digitale
- Spegnimento automatico



### Nota

- Le specifiche sono soggette a modifica senza preavviso.

# 6 Avviso

## Dichiarazione di conformità

Con la presente, Gibson Innovations dichiara che questo prodotto è conforme ai requisiti essenziali e ad altre disposizioni correlate della Direttiva 2014/53/EU. La Dichiarazione di conformità è presente sul sito [www.p4c.philips.com](http://www.p4c.philips.com).

## Smaltimento di prodotti e batterie obsolete



Questo prodotto è stato progettato e realizzato con materiali e componenti di alta qualità, che possono essere riciclati e riutilizzati.



Questo simbolo indica che il prodotto è conforme alla Direttiva europea 2012/19/EU.



Questo simbolo indica che il prodotto contiene una batteria ricaricabile integrata che è soggetta alla Direttiva Europea 2013/56/EU e non può quindi essere gettata insieme ai normali rifiuti domestici. Si consiglia di portare l'apparecchio presso un punto di raccolta o un centro assistenza Philips

dove un tecnico provvederà alla rimozione della batteria. Informarsi sul sistema di raccolta differenziata in vigore per i prodotti elettrici ed elettronici, e sulle batterie ricaricabili nella zona in cui si desidera smaltire il prodotto. Seguire le normative locali e non smaltire mai il prodotto e le batterie ricaricabili con i normali rifiuti domestici. Il corretto smaltimento delle batterie ricaricabili e dei prodotti non più utilizzabili aiuta a prevenire l'inquinamento ambientale e possibili danni alla salute.

## Rimozione della batteria integrata



### Nota

- Assicurarsi che le cuffie non siano collegate al cavo di ricarica USB prima di rimuovere la batteria.

Se nel proprio paese non è presente alcun sistema di raccolta/riciclaggio dei prodotti elettronici, è possibile tutelare l'ambiente rimuovendo e riciclando la batteria prima di smaltire il prodotto.

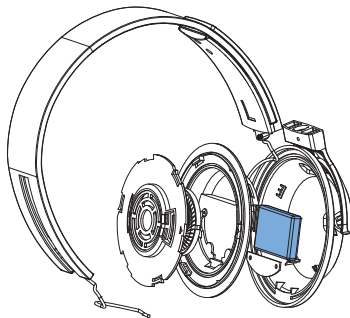

---

## Conformità ai requisiti EMF

Questo prodotto è conforme a tutti gli standard e alle norme relativi all'esposizione ai campi elettromagnetici.

### Informazioni per il rispetto ambientale

L'uso di qualsiasi imballo non necessario è stato evitato. Si è cercato, inoltre, di semplificare la raccolta differenziata, usando per l'imballaggio tre materiali: cartone (scatola), polistirene espanso (materiale di separazione) e polietilene (sacchetti, schiuma protettiva).

Il sistema è composto da materiali che possono essere riciclati e riutilizzati purché il disassemblaggio venga effettuato da aziende specializzate.

Attenersi alle norme locali in materia di riciclaggio di materiali per l'imballaggio, batterie usate e apparecchiature obsolete.

---

## Google

Google e il logo Google sono marchi registrati di Google Inc.

---

## Marchi

---

### Bluetooth

Il marchio e i logo Bluetooth® sono di proprietà di Bluetooth SIG, Inc., pertanto l'utilizzo di tali marchi da parte di Gibson Innovations è consentito su licenza.

---

### Siri

Siri è un marchio di Apple Inc., registrato negli Stati Uniti e in altri paesi.

## 7 Domande frequenti

Le cuffie Bluetooth non si accendono. La batteria è scarica. Caricare le cuffie. Non è possibile associare le cuffie Bluetooth con un telefono cellulare. Il Bluetooth è disabilitato. Abilitare la funzione Bluetooth sul telefono cellulare e accendere quest'ultimo prima di accendere le cuffie.

L'associazione non viene effettuata. Accertarsi che le cuffie siano in modalità di associazione.

- Seguire i passaggi descritti in questo manuale dell'utente (vedere 'Associazione delle cuffie al telefono cellulare.' a pagina 5).
- Assicurarsi che la spia a LED lampeggi passando dal bianco al blu in maniera alternata prima di rilasciare . Mantenere premuto il pulsante se viene visualizzato solo il LED blu.

Il telefono cellulare non trova le cuffie.

- Le cuffie potrebbero essere connesse a un dispositivo già associato in precedenza. Spegnerle il dispositivo a cui sono connesse le cuffie o spostarlo al di fuori del raggio d'azione.
- Le associazioni precedenti potrebbero essere state reimpostate oppure le cuffie sono state associate in precedenza a un altro dispositivo. Associare nuovamente le cuffie al telefono come indicato nel manuale dell'utente (vedere 'Associazione delle cuffie al telefono cellulare.' a pagina 5).

Le cuffie Bluetooth sono collegate a un telefono cellulare con funzione Bluetooth stereo, ma la musica viene riprodotta esclusivamente dall'altoparlante del telefono cellulare.

Fare riferimento alla guida dell'utente del telefono cellulare in uso.

Selezionare l'ascolto della musica tramite le cuffie.

La qualità audio è bassa e disturbata.

Il dispositivo Bluetooth è fuori campo.

Ridurre la distanza tra le cuffie in uso e il dispositivo Bluetooth o rimuovere gli ostacoli fra i due dispositivi.

La qualità audio non è soddisfacente quando lo streaming dal telefono cellulare risulta molto lento oppure lo streaming audio non funziona affatto. Accertarsi che il telefono cellulare in uso non solo supporti il profilo HSP/HFP (mono) ma anche quello A2DP (vedere 'Dati tecnici' a pagina 9).

È possibile sentire la musica ma non è possibile controllarla sul dispositivo Bluetooth (ad esempio riprodurre/mettere in pausa/andare al brano successivo/precedente).

Accertarsi che la sorgente audio Bluetooth supporti il profilo AVRCP (vedere 'Dati tecnici' a pagina 9).

Per ulteriore assistenza, visitare [www.philips.com/support](http://www.philips.com/support).



2017 © Gibson Innovations Limited. Tutti i diritti riservati.

Questo prodotto è stato realizzato da Gibson Innovations Ltd. e viene venduto sotto la sua responsabilità. Gibson Innovations Ltd. è il garante di questo prodotto.

Philips e il logo Philips sono marchi registrati di Koninklijke Philips N.V. e sono usati sotto licenza di Koninklijke Philips N.V.

UM\_SHB3075\_00\_it\_V1.0  
WK1704

