

## SOMMARIO

<b>1. INTRODUZIONE</b> .....	<b>7</b>
1.1 Lettere tra parentesi .....	7
1.2 Problemi e riparazioni .....	7
1.3 Scarica la App! .....	7
<b>2. DESCRIZIONE</b> .....	<b>7</b>
2.1 Descrizione dell'apparecchio (pag. 3 - A) .....	7
2.2 Descrizione della homepage (schermata principale) (pag. 2 - B) .....	7
2.3 Descrizione del pannello di controllo (pag. 2 - C) .....	7
2.4 Descrizione degli accessori (pag. 2 - D).....	8
2.5 Descrizione del contenitore latte (pag. 2 - E).....	8
<b>3. PRIMA MESSA IN FUNZIONE DELL'APPARECCHIO</b> .....	<b>8</b>
<b>4. ACCENSIONE DELL'APPARECCHIO</b> .....	<b>8</b>
<b>5. SPEGNIMENTO DELL'APPARECCHIO</b> .....	<b>8</b>
<b>6. IMPOSTAZIONI DEL MENÙ</b> .....	<b>9</b>
6.1 Accedere al menù.....	9
6.2 Uscire dal menù .....	9
6.3 Risciacquo .....	9
6.4 Decalcificazione .....	9
6.5 Filtro acqua .....	9
6.6 Valori bevande .....	9
6.7 Autospegnimento (standby) .....	9
6.8 Risparmio energetico .....	9
6.9 Temperatura caffè .....	10
6.10 Durezza acqua .....	10
6.11 Imposta lingua .....	10
6.12 Avviso acustico .....	10
6.13 Bluetooth .....	10
6.14 Valori di fabbrica .....	10
6.15 Statistiche .....	10
6.16 Personalizza profilo .....	10
<b>7. PREPARAZIONE DEL CAFFÈ</b> .....	<b>10</b>
7.1 Preparazione del caffè utilizzando il caffè in chicchi10	
7.2 Selezione dell'aroma del caffè.....	11
7.3 Selezione della quantità di caffè .....	11
7.4 Preparazione del caffè utilizzando il caffè pre-macinato .....	11
7.5 Regolazione del macinacaffè .....	11
7.6 Consigli per un caffè più caldo.....	12
<b>8. PREPARAZIONE DI BEVANDE CALDE CON LATTE</b> .....	<b>12</b>
8.1 Riempire e agganciare il contenitore latte.....	12
8.2 Regolare la quantità di schiuma.....	12
8.3 Preparazione automatica di bevande a base di latte12	
8.4 Pulizia del contenitore latte dopo ogni uso .....	13
<b>9. CARAFFA DI CAFFÈ</b> .....	<b>13</b>
<b>10. EROGAZIONE ACQUA CALDA</b> .....	<b>13</b>
<b>11. PERSONALIZZARE LE BEVANDE</b> .....	<b>14</b>
<b>12. MEMORIZZARE IL PROPRIO PROFILO UTENTE ..</b> .....	<b>14</b>
<b>13. PULIZIA</b> .....	<b>14</b>
13.1 Pulizia della macchina.....	14
13.2 Pulizia del circuito interno della macchina .....	15
13.3 Pulizia del contenitore dei fondi di caffè.....	15
13.4 Pulizia della vaschetta raccogliocce e raccoglicondensa .....	15
13.5 Pulizia dell'interno della macchina.....	15
13.6 Pulizia del serbatoio acqua.....	15
13.7 Pulizia dei beccucci erogatore caffè.....	15
13.8 Pulizia dell'imbuto per l'introduzione del caffè macinato .....	16
13.9 Pulizia dell'infusore.....	16
13.10 Pulizia del contenitore latte .....	16
13.11 Pulizia dell'ugello acqua calda .....	16
<b>14. DECALCIFICAZIONE</b> .....	<b>16</b>
<b>15. PROGRAMMAZIONE DELLA DUREZZA DELL'ACQUA</b> .....	<b>18</b>
15.1 Misurazione della durezza dell'acqua .....	18
15.2 Impostazione durezza acqua .....	18
<b>16. FILTRO ADDOLCITORE</b> .....	<b>18</b>
16.1 Installazione del filtro .....	18
16.2 Sostituzione del filtro.....	19
16.3 Rimozione del filtro.....	19
<b>17. DATI TECNICI</b> .....	<b>19</b>
<b>18. MESSAGGI VISUALIZZATI SUL DISPLAY</b> .....	<b>20</b>
<b>19. RISOLUZIONE DEI PROBLEMI</b> .....	<b>25</b>

## 1. INTRODUZIONE

Grazie per aver scelto la macchina automatica per caffè e cappuccino.

Prendetevi un paio di minuti per leggere le presenti istruzioni per l'uso. Eviterete così di incorrere in pericoli o di danneggiare la macchina.

### 1.1 Lettere tra parentesi

Le lettere tra parentesi corrispondono alla legenda riportata nella Descrizione dell'apparecchio (pag. 2-3).

### 1.2 Problemi e riparazioni

In caso di problemi, cercare prima di tutto di risolverli seguendo le avvertenze riportate nei capitoli "18. Messaggi visualizzati sul display" e "19. Risoluzione dei problemi".

Se queste risultassero inefficaci o per ulteriori chiarimenti, si consiglia consultare l'assistenza clienti telefonando al numero indicato nel foglio "Assistenza clienti" allegato.

Se il Vostro paese non è tra quelli elencati nel foglio, telefonare al numero indicato nella garanzia. Per eventuali riparazioni, rivolgersi esclusivamente all'Assistenza Tecnica De'Longhi. Gli indirizzi sono riportati nel certificato di garanzia allegato alla macchina.

### 1.3 Scarica la App!



Grazie all'App De'Longhi Coffee Link, è possibile gestire in remoto alcune funzioni.

Nella App si trovano anche informazioni, consigli, curiosità sul mondo del caffè ed è possibile avere a portata di mano tutte le informazioni sulla vostra macchina.



Questo simbolo evidenzia le funzioni che si possono gestire o consultare nella App.

È inoltre possibile creare fino ad un massimo di 3 nuove bevande e salvarle nella vostra macchina.

#### **Nota Bene:**

Verificare i dispositivi compatibili su "compatibledevices.delonghi.com".

## 2. DESCRIZIONE





### 2.1 Descrizione dell'apparecchio (pag. 3 - A)

- A1. Coperchio del contenitore per i chicchi
- A2. Coperchio imbuto caffè pre-macinato
- A3. Contenitore per chicchi
- A4. Imbuto per l'introduzione del caffè pre-macinato
- A5. Manopola regolazione del grado di macinatura
- A6. Ripiano per tazze
- A7. Tasto : per accendere o spegnere la macchina (standby)
- A8. Ugello acqua calda
- A9. Erogatore caffè (regolabile in altezza)
- A10. Vaschetta raccogli-condensa
- A11. Contenitore per i fondi di caffè
- A12. Vassoio poggia tazze
- A13. Indicatore livello acqua della vaschetta raccogliacqua
- A14. Griglia vaschetta
- A15. Vaschetta raccogliacqua
- A16. Coperchio serbatoio acqua
- A17. Serbatoio dell'acqua
- A18. Sede per filtro addolcitore acqua
- A19. Sportello infusore
- A20. Infusore
- A21. Sede connettore cavo alimentazione
- A22. Interruttore generale

### 2.2 Descrizione della homepage (schermata principale) (pag. 2 - B)

- B1. Simbolo bluetooth attivo
- B2. Simbolo risparmio energetico attivo
- B3. Aroma selezionato
- B4. Bevande a selezione diretta
- B5. Freccia di scorrimento
- B6. Lunghezza selezionata
- B7. Allarme decalcificazione richiesta
- B8. Allarme pulizia contenitore latte richiesta
- B9. Allarme sostituzione filtro richiesta

### 2.3 Descrizione del pannello di controllo (pag. 2 - C)

- C1.  : selezione lunghezza bevanda
- C2.  : selezione profilo
- C3.  : menù impostazioni dell'apparecchio
- C4.  : si preme per uscire dalla funzione selezionata e ritornare al menù principale
- C5.  : Menù selezione bevande personali. Al primo utilizzo, se non programmate precedentemente come descritto al capitolo "11. Personalizzare le bevande", si procede direttamente alla personalizzazione della bevanda

C6.  : selezione aroma bevanda

## 2.4 Descrizione degli accessori (pag. 2 - D)

- D1. Striscia reattiva "Total Hardness Test" (allegata alla pag. 2 delle istruzioni in lingua inglese)
- D2. Misurino dosatore del caffè pre-macinato
- D3. Decalcificante
- D4. Filtro addolcitore (in alcuni modelli)
- D5. Pennello per pulizia
- D6. Erogatore acqua calda
- D7. Cavo alimentazione

## 2.5 Descrizione del contenitore latte (pag. 2 - E)

- E1. Manopola regolazione schiuma e funzione CLEAN
- E2. Coperchio contenitore latte
- E3. Contenitore latte
- E4. Tubo pescaggio latte
- E5. Tubo erogazione latte schiumato (regolabile)

## 3. PRIMA MESSA IN FUNZIONE DELL'APPARECCHIO

### Nota Bene!

- Al primo utilizzo il circuito acqua è vuoto, per questo la macchina potrebbe essere molto rumorosa: il rumore si attenuerà man mano che il circuito di riempirà.
- La macchina è stata controllata in fabbrica utilizzando del caffè per cui è del tutto normale trovare qualche traccia di caffè nel macinino. È garantito comunque che questa macchina è nuova.
- Si consiglia di personalizzare al più presto la durezza dell'acqua seguendo la procedura descritta nel capitolo "15. Programmazione della durezza dell'acqua".

1. Inserire il connettore del cavo alimentazione (D7) nella sua sede (A21) sul retro dell'apparecchio e collegare l'apparecchio alla rete elettrica (fig. 1) e assicurarsi che l'interruttore generale (A22), posto sul retro dell'apparecchio sia premuto (fig. 2);

2. "SELECT LANGUAGE": Premere  fino a visualizzare sul display la lingua desiderata: quindi premere la bandierina corrispondente alla lingua.

Procedere quindi seguendo le istruzioni indicate sul display dall'apparecchio stesso:

- 3. "RIEMPIRE SERBATOIO" "CON ACQUA FRESCA": estrarre il serbatoio dell'acqua (A17) (fig. 3), riempire fino alla linea MAX (impressa sul serbatoio) con acqua fresca (fig. 4); inserire quindi il serbatoio stesso (fig. 5);
- 4. "INSERIRE EROGATORE ACQUA": Controllare che l'erogatore acqua calda (D6) sia inserito sull'ugello (A8) (fig. 6) e posi-

zionarvi sotto un contenitore (fig. 7) con capienza minima di 100 ml;

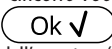
- 5. "CIRCUITO VUOTO" "PREMERE OK PER INIZIARE": premere  per confermare: l'apparecchio eroga acqua dall'erogatore (fig. 8) e poi si spegne automaticamente.

Ora la macchina da caffè è pronta per il normale utilizzo.

### Nota Bene!

- Al primo utilizzo è necessario fare 4-5 cappuccini prima che la macchina cominci a dare un risultato soddisfacente.
- Durante la preparazione dei primi 5-6 cappuccini, è normale sentire un rumore di acqua in ebollizione: successivamente il rumore si attenuerà.
- Per migliori prestazioni della macchina, si consiglia di installare il filtro addolcitore (D4) seguendo le indicazioni al capitolo "16. Filtro addolcitore". Se il vostro modello non ha in dotazione il filtro, è possibile richiederlo ai Centri Assistenza Autorizzati De'Longhi.

## 4. ACCENSIONE DELL'APPARECCHIO

### Nota Bene!

Prima di accendere l'apparecchio, accertarsi che l'interruttore generale (A22) sia premuto (fig. 2).

Ad ogni accensione, l'apparecchio esegue automaticamente un ciclo di preriscaldamento e di risciacquo.

- Per accendere l'apparecchio, premere il tasto  (A7) (fig. 8): sul display compare il messaggio "RISCALDAMENTO IN CORSO" "ATTENDERE PREGO".
- Una volta completato il riscaldamento, l'apparecchio mostra un altro messaggio: "RISCIACQUO IN CORSO" "ATTENDERE PREGO"; in questo modo, oltre a riscaldare la caldaia, l'apparecchio procede a far scorrere l'acqua calda nei condotti interni perché anch'essi si riscaldino.

L'apparecchio è pronta all'uso quando compare la schermata principale (homepage).

## 5. SPEGNIMENTO DELL'APPARECCHIO

Ad ogni spegnimento, l'apparecchio esegue un risciacquo automatico, qualora sia stato preparato un caffè.

- Per spegnere l'apparecchio, premere il tasto  (A7) (fig. 8).
- Sul display compare la scritta "SPEGNIMENTO IN CORSO" "ATTENDERE PREGO": se previsto, l'apparecchio esegue il risciacquo e poi si spegne (stand-by).

### Nota Bene!

Se l'apparecchio non viene utilizzato per periodi prolungati, disconnettere l'apparecchio dalla rete elettrica:

- spegnere prima l'apparecchio premendo il tasto  (fig. 8);

- rilasciare l'interruttore generale (A22) posto sul retro dell'apparecchio (fig. 2).

### Attenzione!

Non premere mai l'interruttore generale quando l'apparecchio è acceso.

## 6. IMPOSTAZIONI DEL MENÙ

### 6.1 Accedere al menù

1. Premere il tasto "⚙️" (C3) per entrare nel menù;
2. Scorrere le voci del menù premendo (Next >) fino a visualizzare la voce desiderata;
3. Premere sulla voce del menù che si desidera selezionare.

### 6.2 Uscire dal menù

Una volta effettuate le regolazioni desiderate, premere (Esc) fino a tornare alla homepage.

### 6.3 Risciacquo

Con questa funzione è possibile far uscire acqua calda dall'erogatore caffè (A9) e dall'erogatore acqua calda (D6), se inserito, in modo da pulire e riscaldare il circuito interno della macchina.

1. Posizionare sotto l'erogatore caffè ed acqua calda un recipiente con capacità minima 100ml (fig. 8).
2. Una volta selezionata la voce "RISCIACQUO", dopo qualche secondo, prima dall'erogatore caffè e successivamente dall'erogatore acqua calda (se inserito), esce acqua calda che pulisce e riscalda il circuito interno della macchina (fig. 7).
3. Per interrompere il risciacquo premere (Stop X) o attendere l'interruzione automatica.

### Nota Bene!

- Per periodi di inutilizzo superiori a 3-4 giorni è vivamente consigliato, una volta riaccesa la macchina, erogare 2/3 risciacqui prima di utilizzarla;
- È normale che, dopo aver eseguito tale funzione, ci sia dell'acqua nel contenitore dei fondi di caffè (A11).

### 6.4 Decalcificazione

Per le istruzioni relative alla decalcificazione, fare riferimento al capitolo "14. Decalcificazione".

### 6.5 Filtro acqua

Per le istruzioni relative all'installazione del filtro (D4), fare riferimento al capitolo "16. Filtro addolcitore".

### 6.6 Valori bevande

In questa sezione si possono consultare le impostazioni personalizzate ed eventualmente riportare ai valori di fabbrica ogni singola bevanda per ciascun profilo.

1. Una volta entrati nel menù impostazioni, premere VALORI BEVANDA: sul display compare il pannello dei valori della prima bevanda;
2. I valori vengono visualizzati su barre verticali: il valore di fabbrica è indicato dal simbolo  mentre il valore attualmente impostato è evidenziato dal riempimento della barra verticale;
3. Per ritornare al menù impostazione, premere (Esc) Per scorrere e visualizzare le bevande, premere (Next >);
4. Per riportare ai valori di fabbrica la bevanda visualizzata sul display, premere (Reset) ;
5. "CONFERMA RESET?": per confermare, premere (Ok ✓) (per annullare, (Esc));
6. "VALORI FABBRICA""IMPOSTATI": premere (Ok ✓). La bevanda è riprogrammata ai valori di fabbrica. Procedere con le altre bevande, oppure ritornare all'homepage premendo 2 volte (Esc).

### Nota Bene!

Per modificare le bevande di un altro profilo, tornare alla homepage, selezionare il profilo desiderato e ripetere la procedura.

### 6.7 Autospegnimento (standby)

È possibile impostare l'autospegnimento per fare in modo che l'apparecchio si spenga dopo 15 o 30 minuti oppure dopo 1, 2 o 3 ore di inutilizzo.

Per programmare l'autospegnimento, procedere come segue:

1. Premere "AUTOSPEGNIMENTO";
2. Selezionare l'intervallo di tempo desiderato premendo le frecce di selezione (▲) (incremento) o (▼) (decremento) del valore;
3. Per confermare, premere (Ok ✓).

L'autospegnimento è così programmato.

### 6.8 Risparmio energetico

Con questa funzione è possibile attivare o disattivare la modalità di risparmio energetico. Quando la funzione è attiva, garantisce un minor consumo energetico, in accordo con le normative europee.

Per disattivare o riattivare la modalità "risparmio energetico", procedere come segue:

1. Premere "RISPARMIO ENERGETICO" per disattivare (OFF) o attivare (ON) la funzione;

Sulla barra superiore dell'homepage, compare il relativo simbolo (B2) per indicare che la funzione è stata attivata.

### Nota Bene:

Quando il risparmio energetico è attivo, l'erogazione potrebbe richiedere alcuni secondi di attesa.

## 6.9 Temperatura caffè

Se si desidera modificare la temperatura dell'acqua con cui viene erogato il caffè, procedere come segue:

1. Premere "TEMPERATURA CAFFÈ": sul display compaiono i valori selezionabili (il valore corrente è sottolineato);
2. Premere il valore che si desidera impostare (BASSA, MEDIA, ALTA, MASSIMA).

## 6.10 Durezza acqua

Per le istruzioni relative all'impostazione della durezza dell'acqua, fare riferimento al capitolo "15. Programmazione della durezza dell'acqua".



## 6.11 Imposta lingua

Se si desidera modificare la lingua del display, procedere come segue:

1. Premere "IMPOSTA LINGUA";
2. Premere la bandierina relativa alla lingua che si desidera selezionare (premere  per visualizzare tutte le lingue disponibili).



## 6.12 Avviso acustico

Con questa funzione si attiva o disattiva l'avviso acustico che la macchina emette ad ogni pressione delle icone e ad ogni inserimento/rimozione degli accessori. Per disattivare o riattivare l'avviso acustico, procedere come segue:

1. Premere "AVVISO ACUSTICO" per disattivare () o attivare () la funzione;

## 6.13 Bluetooth

Con questa funzione si attiva o disattiva il PIN di protezione per collegarsi da un dispositivo all'apparecchio.

1. Premere "BLUETOOTH": sul display compare il numero di serie identificativo della macchina (19 cifre) ed un numero a 4 cifre (PIN);
2. Premere () per attivare o () per disattivare la richiesta del pin quando ci si collega tramite App;

Il PIN pre-impostato nella macchina è "0000": si consiglia di personalizzare il PIN direttamente dalla APP.



### Nota Bene!

Il numero di serie dell'apparecchio, visibile all'interno della funzione "Bluetooth", vi permette di identificare con certezza la macchina nel momento in cui si crea l'associazione con la APP.

## 6.14 Valori di fabbrica

Con questa funzione si ripristinano tutti i settaggi del menù e tutte le programmazioni delle quantità per tutti i profili, ritornando ai valori di fabbrica (tranne la lingua, che rimane quella già impostata).

Per ripristinare i valori di fabbrica, procedere come segue:

1. Premere "VALORI FABBRICA": il display visualizza "REIMPOSTARE" "VALORI FABBRICA": premere () per confermare (o premere () per annullare l'operazione);
2. "VALORI FABBRICA IMPOSTATI": premere () per confermare.

## 6.15 Statistiche

Con questa funzione si visualizzano i dati statistici della macchina. Per visualizzarli, procedere come segue:

1. Premere "STATISTICHE" e verificare tutti i dati statistici scorrendo le voci con () .

## 6.16 Personalizza profilo

Per personalizzare l'icona del profilo attuale, procedere come segue:

1. Premere "PERSONALIZZA PROFILO";
2. Premere l'icona che si desidera: sulla homepage la fascia superiore viene visualizzata con il colore dell'icona.

## 7. PREPARAZIONE DEL CAFFÈ

### 7.1 Preparazione del caffè utilizzando il caffè in chicchi

#### Attenzione!

Non utilizzare chicchi di caffè verdi, caramellati o canditi perché possono incollarsi sul macinacaffè e renderlo inutilizzabile.

1. Introdurre il caffè in chicchi nell'apposito contenitore (A3) (fig. 10);
2. Posizionare una tazza sotto l'erogatore caffè (A9);
3. Abbassare l'erogatore in modo da avvicinarlo il più possibile alla tazza (fig. 11): si ottiene così una crema migliore;
4. Selezionare il caffè desiderato:
  - ESPRESSO
  - LONG
  - COFFEE
  - DOPPIO+
  - 2X ESPRESSO
5. La preparazione inizia e sul display compare l'immagine della bevanda selezionata e una barra di progressione che si riempie man mano che la preparazione procede.

### Nota Bene:

- È possibile preparare contemporaneamente 2 tazze di ESPRESSO premendo "2X"  durante la preparazione di 1 Espresso (l'immagine rimane visualizzata per alcuni secondi all'inizio della preparazione).
- Mentre la macchina sta facendo il caffè, l'erogazione può essere fermata in qualsiasi momento premendo **Stop X**.









Una volta terminata la preparazione, l'apparecchio è pronto per un nuovo utilizzo.

#### Nota Bene!

- Durante l'uso, sul display appariranno alcuni messaggi (RIEMPIRE SERBATOIO, SVUOTARE CONTENITORE FONDI, ecc.) il cui significato è riportato nel capitolo "18. Messaggi visualizzati sul display".
- Per ottenere un caffè più caldo, fare riferimento al paragrafo "7.6 Consigli per un caffè più caldo".
- Se il caffè fuoriesce a gocce oppure poco corposo con poca crema oppure troppo freddo, leggere i consigli riportati nel paragrafo "7.5 Regolazione del macinacaffè" e nel capitolo "19. Risoluzione dei problemi".
- La preparazione di ciascun caffè è personalizzabile (vedi capitoli "11. Personalizzare le bevande" e "12. Memorizzare il proprio profilo utente").

### 7.2 Selezione dell'aroma del caffè



Premere il tasto  (C6):





 	Personale (se programmato) / Standard
	X-LEGGERO
	LEGGERO
	MEDIO
	FORTE
	X-FORTE
	(vedi "7.4 Preparazione del caffè utilizzando il caffè pre-macinato")

Dopo l'erogazione, l'impostazione dell'aroma torna al valore .

### 7.3 Selezione della quantità di caffè

Premere il tasto   (C1):

 	Personale (se programmata) / Standard
--	---------------------------------------

	QUANTITA' SMALL
	QUANTITA' MEDIUM
	QUANTITA' LARGE
	QUANTITA' X-LARGE

Dopo l'erogazione, l'impostazione della quantità torna al valore .

### 7.4 Preparazione del caffè utilizzando il caffè pre-macinato

#### Attenzione!

- Non introdurre mai il caffè pre-macinato a macchina spenta, per evitare che si disperda all'interno della macchina, sporcandola. In questo caso la macchina potrebbe danneggiarsi.
- Non inserire mai più di 1 misurino raso (D2), altrimenti l'interno della macchina potrebbe sporcarsi oppure l'imbuto (A4) potrebbe otturarsi.
- Se si utilizza il caffè pre-macinato, si può preparare solo una tazza di caffè alla volta.

- Premere il tasto  (C6) finché il display visualizza "☕" (macinato).
- Aprire il coperchio dell'imbuto caffè pre-macinato (A2).
- Assicurarsi che l'imbuto(A4) non sia otturato, quindi inserire un misurino raso di caffè pre-macinato (fig. 12).
- Posizionare una tazza sotto i beccucci dell'erogatore caffè (A9).
- Selezionare il caffè desiderato:
  - ESPRESSO
  - LONG
  - COFFEE
- La preparazione inizia e sul display compare l'immagine della bevanda selezionata e una barra di progressione che si riempie man mano che la preparazione procede.

Una volta terminata la preparazione, l'apparecchio è pronto per un nuovo utilizzo.

#### Attenzione! Preparando il caffè LONG:

A metà della preparazione, compare il messaggio "INTRODURRE MACINATO" "MAX. UN MISURINO". Inserire quindi un misurino raso di caffè pre-macinato e premere **Ok ✓**.

### 7.5 Regolazione del macinacaffè

Il macinacaffè non deve essere regolato, almeno inizialmente, perché è già stato preimpostato in fabbrica in modo da ottenere una corretta erogazione del caffè.

Tuttavia se dopo aver fatto i primi caffè, l'erogazione dovesse risultare poco corposa e con poca crema o troppo lenta (a gocce), è necessario effettuare una correzione con la manopola di regolazione del grado di macinatura (A5) (fig. 13).

### Nota Bene!

La manopola di regolazione deve essere ruotata solo mentre il macinacaffè è in funzione nella fase iniziale di preparazione delle bevande caffè.



Se il caffè esce troppo lentamente o non esce affatto, girare in senso orario di uno scatto verso il numero 7.

Per ottenere, invece, un'erogazione del caffè più corposa e migliorare l'aspetto della crema, girare in senso antiorario di uno scatto verso il numero 1 (non più di uno scatto alla volta, altrimenti il caffè poi può uscire a gocce).

L'effetto di questa correzione si avverte solo dopo l'erogazione di almeno 2 caffè successivi. Se dopo questa regolazione non si è ottenuto il risultato desiderato, è necessario ripetere la correzione ruotando la manopola di un altro scatto.

## 7.6 Consigli per un caffè più caldo

Per ottenere un caffè più caldo, si consiglia di:

- effettuare un risciacquo, selezionando la funzione "Risciacquo" nel menù impostazioni (paragrafo "6.3 Risciacquo");
- scaldare con dell'acqua calda le tazze (utilizzare la funzione acqua calda, vedi capitolo "10. Erogazione acqua calda");
- aumentare la temperatura caffè nel menù impostazioni "C3" (paragrafo "6.9 Temperatura caffè").

## 8. PREPARAZIONE DI BEVANDE CALDE CON LATTE

### Nota Bene!

Per evitare di ottenere un latte poco schiumato, oppure con bolle grosse, pulire sempre il coperchio del contenitore latte (E2) e l'ugello acqua calda (A8) come descritto nei paragrafi "8.4 Pulizia del contenitore latte dopo ogni uso", "13.10 Pulizia del contenitore latte" e "13.11 Pulizia dell'ugello acqua calda".

### 8.1 Riempire e agganciare il contenitore latte

1. Togliere il coperchio (E2) (fig. 14);
2. Riempire il contenitore latte (E3) con una quantità sufficiente di latte, non superando il livello MAX impresso sul contenitore (fig. 15). Tenere presente che ogni tacca impressa sul fianco del contenitore corrisponde a circa 100 ml di latte;



### Nota Bene!

- Per ottenere una schiuma più densa e omogenea, è necessario utilizzare latte scremato o parzialmente scremato ed a temperatura di frigorifero (circa 5° C).

- Se la modalità "Risparmio energetico" è attivata, l'erogazione della bevanda potrebbe richiedere alcuni secondi di attesa.
3. Assicurarsi che il tubo di pescaggio del latte (E4) sia ben inserito nell'apposita sede prevista sul fondo del coperchio del contenitore latte (fig. 16);
  4. Riposizionare il coperchio sul contenitore latte;
  5. Se presente, estrarre l'erogatore acqua calda (D6);
  6. Agganciare spingendo a fondo il contenitore latte (E) all'ugello (A8) (fig. 17): la macchina emette un segnale acustico (se la funzione avviso acustico è attiva);
  7. Posizionare una tazza sufficientemente grande sotto i beccucci dell'erogatore caffè (A9) e sotto il tubo erogazione latte schiumato (E5); regolare la lunghezza del tubo erogazione latte, per avvicinarlo alla tazza, semplicemente tirandolo verso il basso (fig. 18).
  8. Seguire le indicazioni riportate di seguito per ogni specifica funzione.

### 8.2 Regolare la quantità di schiuma

Ruotando la manopola regolazione schiuma (E1), si seleziona la quantità di schiuma del latte che verrà erogata durante la preparazione delle bevande latte.

Posizione manopola	Descrizione	Consigliato per...
	NO SCHIUMA	LATTE CALDO (non schiumato) / CAFFELATTE
	MINIMA SCHIUMA	latte macchiato / FLAT WHITE
	MASSIMA SCHIUMA	CAPPUCCINO / CAPPUCCINO+ / CAPPUCCINO MIX / ESPRESSO MACCHIATO / LATTE CALDO (schiumato)

### 8.3 Preparazione automatica di bevande a base di latte



1. Riempire ed agganciare il contenitore latte (E) come illustrato precedentemente.
2. Selezionare la bevanda desiderata:
  - CAPPUCCINO
  - LATTE MACCHIATO
  - MILK (LATTE CALDO)
  - CAPPUCCINO+
  - CAPPUCCINO MIX
  - CAFFELATTE
  - FLAT WHITE
  - ESPRESSO MACCHIATO
3. Sul display la macchina consiglia di ruotare la manopola regolazione schiuma (E1) in base alla schiuma che la ricetta

ta originale prevede: ruotare quindi la manopola posta sul coperchio del contenitore latte.

4. Dopo qualche secondo, l'apparecchio inizia automaticamente la preparazione e sul display compare l'immagine della bevanda selezionata ed una barra di progressione che si riempie man mano che la preparazione procede.

Una volta terminata la preparazione, l'apparecchio è pronto per un nuovo utilizzo.

#### **Nota Bene: indicazioni generali per tutte le preparazioni a base di latte**



-  **Esc**: premere se si desidera interrompere completamente la preparazione e ritornare alla homepage.
-  **Stop X**: premere per interrompere l'erogazione del latte o del caffè e passare alla successiva erogazione (se prevista) per completare la bevanda.
- La preparazione di ciascuna bevanda latte è personalizzabile (vedi capitoli "11. Personalizzare le bevande" e "12. Memorizzare il proprio profilo utente").
- Non lasciare a lungo il contenitore latte fuori dal frigorifero: più sale la temperatura del latte (5°C ideale), più peggiora la qualità della schiuma.

#### **8.4 Pulizia del contenitore latte dopo ogni uso**

Dopo ogni uso delle funzioni latte viene visualizzata la richiesta "RUOTARE MANOPOLA" "IN POSIZIONE CLEAN" ed è necessario procedere alla pulizia del coperchio montalatte:

1. Lasciare inserito il contenitore latte (E) nella macchina (non è necessario svuotare il contenitore latte);
2. Posizionare una tazza o un altro recipiente sotto il tubo erogazione latte schiumato;
3. Ruotare la manopola regolazione schiuma (E1) su "CLEAN" (fig. 19): il display visualizza "PULIZIA IN CORSO" "RECIPIENTE SOTTO EROGATORE" assieme ad una barra che si riempie man mano che la pulizia si completa (fig. 20). Dal tubo erogazione latte schiumato esce vapore frammisto ad acqua calda. La pulizia si interrompe automaticamente;
4. Riportare la manopola regolazione su una delle selezioni della schiuma;
5. Togliere il contenitore latte e pulire sempre l'ugello acqua calda (A8) con una spugna (fig. 21).



#### **Nota Bene!**

- Se si devono preparare più tazze di bevande a base di latte, procedere con la pulizia del contenitore latte dopo l'ultima preparazione. Per procedere con le preparazioni successive, quando compare il messaggio per la funzione CLEAN, premere  **Esc**.
- Se la pulizia non viene effettuata, sul display compare il simbolo  a ricordare che è necessario procedere con la pulizia del contenitore latte.
- Il contenitore con il latte può essere conservato in frigo.

- In alcuni casi, per effettuare la pulizia, è necessario attendere il riscaldamento della macchina.

#### **9. CARAFFA DI CAFFÈ**

1. Posizionare una caraffa sotto l'erogatore caffè (A9): nella scelta della caraffa da utilizzare, tenere presente la quantità che verrà erogata, ovvero:

Dose selezionata	Quantità (ml)
	250
	500
	750

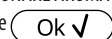
2. Premere "CARAFFA CAFFÈ";
3. "SELEZIONARE AROMA" "E NUMERO DI TAZZE";
4. Premere  **Ok ✓**.
5. Dopo qualche secondo, l'apparecchio inizia automaticamente la preparazione e sul display compare l'immagine della bevanda selezionata ed una barra di progressione che si riempie man mano che la preparazione procede.

Una volta terminata la preparazione, l'apparecchio è pronto per un nuovo utilizzo.

#### **Nota Bene:**

-  **Esc**: premere se si desidera interrompere completamente la preparazione e ritornare alla homepage.

#### **AVVERTENZA DI SICUREZZA:**

Dopo aver preparato la caraffa di caffè, lasciar raffreddare la macchina per 5 minuti prima di preparare un'altra bevanda. Rischio di surriscaldamento!

#### **10. EROGAZIONE ACQUA CALDA**

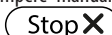
1. Controllare che l'erogatore acqua calda (D6) sia agganciato correttamente all'ugello acqua calda (A8);
2. Posizionare un contenitore sotto l'erogatore (più vicino possibile per evitare spruzzi);
3. Premere "ACQUA CALDA"; sul display compare la relativa immagine e una barra di progressione che si riempie man mano che la preparazione procede;
4. La macchina eroga acqua calda e poi interrompe automaticamente l'erogazione. Per interrompere manualmente l'erogazione di acqua calda premere  **Stop X**.

#### **Nota Bene!**





- Se la modalità "Risparmio energetico" è attivata, l'erogazione di acqua calda potrebbe richiedere alcuni secondi di attesa.



- La preparazione di acqua calda è personalizzabile (vedi capitoli "11. Personalizzare le bevande" e "12. Memorizzare il proprio profilo utente").

## 11. PERSONALIZZARE LE BEVANDE

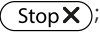
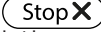
Aroma (per le bevande per cui è previsto) e lunghezza delle bevande possono essere personalizzate.

1. Assicurarsi che sia attivo il profilo utente per il quale si desidera personalizzare la bevanda; è infatti possibile selezionare le bevande "MY" per ognuno dei profili;
2. Premere  (C5);
3. Selezionare la bevanda che si desidera personalizzare per accedere alle schermate di personalizzazione: i relativi accessori devono essere inseriti;
4. (Solo bevande a base di caffè) "SCEGLIERE AROMA CAFFÈ": Selezionare l'aroma desiderato premendo "-" o "+" e premere ;
5. "QUANTITÀ CAFFÈ" "STOP PER SALVARE": La preparazione inizia e l'apparecchio propone la schermata di personalizzazione della lunghezza illustrata da una barra verticale. La stella accanto la barra rappresenta la lunghezza attualmente impostata;
6. Quando la lunghezza raggiunge la quantità minima programmabile, sul display compare ;
7. Premere  quando in tazza si raggiunge la quantità desiderata;
8. "VUOI SALVARE" "I NUOVI VALORI?": Premere  per salvare (oppure  per annullare).

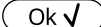
L'apparecchio conferma se i valori sono stati salvati o no (a seconda della selezione precedente): premere .

L'apparecchio ritorna alla homepage.

### Nota Bene!



- **Bevande a base di latte:** si memorizza l'aroma del caffè e successivamente si memorizzano singolarmente le quantità di latte e di caffè;
- **Acqua calda:** l'apparecchio eroga acqua calda: premere  per memorizzare la quantità desiderata.
- È possibile personalizzare le bevande anche collegandosi con la DeLonghi Coffee Link App.
- È possibile uscire dalla programmazione premendo : i valori non saranno salvati.

Tabella quantità bevande		
Bevanda	Quantità standard	Quantità programmabile
ESPRESSO	40 ml	20-180 ml
LONG	160 ml	115-250 ml

COFFEE	180 ml	100-240 ml
DOPPIO+	120 ml	80-180 ml
ACQUA CALDA	250 ml	20-420 ml

## 12. MEMORIZZARE IL PROPRIO PROFILO UTENTE

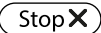
Con quest'apparecchio è possibile memorizzare 3 profili diversi, ognuno dei quali è associato ad un'icona diversa.

In ogni profilo vengono mantenute in memoria le personalizzazioni di AROMA e LUNGHEZZA delle bevande "MY" (vedi capitolo "11. Personalizzare le bevande") e l'ordine in cui vengono visualizzate tutte le bevande è in base alla frequenza di selezione.

Per selezionare un profilo, premere : selezionare quindi il profilo desiderato.

### Nota Bene!

- Profilo "OSPITE": selezionando questo profilo, è possibile erogare le bevande con le impostazioni di fabbrica.
- È possibile rinominare il proprio profilo collegandosi con la DeLonghi Coffee Link App (saranno visualizzati solo i primi 3 caratteri).
- Per personalizzare l'icona del profilo, fare riferimento al paragrafo "6.16 Personalizza profilo".

## 13. PULIZIA

### 13.1 Pulizia della macchina

Le seguenti parti della macchina devono essere pulite periodicamente:

- il circuito interno della macchina;
- il contenitore dei fondi di caffè (A11);
- la vaschetta raccogliogocce (A15), la vaschetta raccogli-condensa (A10), la griglia vaschetta (A14) e l'indicatore vaschetta piena (A13);
- il serbatoio dell'acqua (A17);
- i beccucci dell'erogatore caffè (A9);
- l'imbuto per l'introduzione del caffè pre-macinato (A4);
- l'infusore (A20), accessibile dopo aver aperto lo sportello di servizio (A19);
- il contenitore del latte (E);
- l'ugello acqua calda (A8);
- il pannello di controllo (B).

### Attenzione!

- Per la pulizia della macchina non usare solventi, detersivi abrasivi o alcool. Con le superautomatiche De'Longhi non è necessario utilizzare additivi chimici per la pulizia della macchina.

- Nessun componente dell'apparecchio può essere lavato in lavastoviglie ad eccezione della griglia vaschetta (A14) e del contenitore latte (E).
- Non utilizzare oggetti metallici per togliere le incrostazioni o i depositi di caffè, perché potrebbe graffiare le superfici in metallo o in plastica.

### 13.2 Pulizia del circuito interno della macchina

Per periodi d'inutilizzo superiori ai 3/4 giorni è consigliato vivamente, prima di utilizzarla, di accenderla ed erogare:

- 2/3 risciacqui selezionando la funzione "Risciacquo" (paragrafo "6.3 Risciacquo");
- dell'acqua calda, per qualche secondo (capitolo "10. Erogazione acqua calda").

#### **Nota Bene!**

E' normale che, dopo aver eseguito tale pulizia, ci sia dell'acqua nel contenitore dei fondi di caffè (A11).

### 13.3 Pulizia del contenitore dei fondi di caffè

Quando sul display compare "SVUOTARE CONTENITORE FONDI", è necessario svuotarlo e pulirlo. Finché non si pulisce il contenitore dei fondi (A11) la macchina non può fare il caffè. L'apparecchio segnala la necessità di svuotare il contenitore anche se non è pieno, qualora siano trascorse 72 ore dalla prima preparazione eseguita (perché il conteggio delle 72 ore sia eseguito correttamente, la macchina non deve essere mai spenta con l'interruttore generale) (A22).

#### **Attenzione! Pericolo di scottature**

Se si fanno diversi cappuccini di seguito, il poggiategge in metallo (A12) diventa caldo. Attendere che si raffreddi prima di toccarlo e afferrarlo solo dalla parte anteriore.

Per eseguire la pulizia (a macchina accesa):

1. Estrarre la vaschetta raccogliocce (A15) (fig. 22), svuotarla e pulirla.
2. Svuotare e pulire accuratamente il contenitore dei fondi (A11) avendo cura di rimuovere tutti i residui che possono essere depositati sul fondo: il pennello in dotazione (D5) è dotato di spatola adatta a quest'operazione.
3. Controllare la vaschetta raccogliocce (A10) (di colore rosso) e, se è piena, svuotarla.

#### **Attenzione!**

Quando si estrae la vaschetta raccogliocce è obbligatorio svuotare sempre il contenitore fondi caffè anche se è riempito poco. Se questa operazione non è effettuata può succedere che, quando si fanno i caffè successivi, il contenitore fondi si riempia più del previsto e che la macchina si intasi.

### 13.4 Pulizia della vaschetta raccogliocce e raccogliocce

#### **Attenzione!**

La vaschetta raccogliocce (A15) è provvista di un indicatore galleggiante (A13) (di colore rosso) del livello dell'acqua contenuta (fig. 23). Prima che questo indicatore cominci a sporgere dal vassoio poggia tazze (A12), è necessario svuotare la vaschetta e pulirla, altrimenti l'acqua può traboccare dal bordo e danneggiare la macchina, il piano di appoggio o la zona circostante.

Per rimuovere la vaschetta raccogliocce, procedere come segue:

1. Estrarre la vaschetta raccogliocce ed il contenitore dei fondi di caffè (A11) (fig. 22);
2. Rimuovere il vassoio poggiategge (A12), la griglia vaschetta (A14), quindi svuotare la vaschetta raccogliocce ed il contenitore dei fondi e lavare tutti i componenti.
3. Controllare la vaschetta raccogliocce di colore rosso (A15) e, se è piena, svuotarla;
4. Reinsere la vaschetta raccogliocce completa di griglia e di contenitore dei fondi di caffè.

### 13.5 Pulizia dell'interno della macchina

#### **Pericolo di scosse elettriche!**

Prima di eseguire le operazioni di pulizia delle parti interne, la macchina deve essere spenta (vedi "5. Spegnimento dell'apparecchio") e scollegata dalla rete elettrica. Non immergere mai la macchina nell'acqua.

1. Controllare periodicamente (circa una volta al mese) che l'interno della macchina (accessibile una volta estratta la vaschetta raccogliocce) (A15) non sia sporco. Se necessario, rimuovere i depositi di caffè con il pennello in dotazione (D5) e una spugna.
2. Aspirare tutti i residui con un aspirapolvere (fig. 24).

### 13.6 Pulizia del serbatoio acqua

1. Pulire periodicamente (circa una volta al mese) e ad ogni sostituzione del filtro addolcitore (D4) (se previsto) il serbatoio acqua (A17) con un panno umido e un po' di detersivo delicato: risciacquare accuratamente prima di riempire e reinsere il serbatoio;
2. Rimuovere il filtro (se presente) e risciacquarlo con acqua corrente;
3. Reinsere il filtro (se previsto), riempire il serbatoio con acqua fresca e reinsere il serbatoio;
4. (Solo modelli con filtro addolcitore) Erogare circa 100ml di acqua calda per riattivare il filtro.

### 13.7 Pulizia dei beccucci erogatore caffè

1. Pulire periodicamente i beccucci erogatore caffè (A9) servendosi di una spugna o di un panno (fig. 25A);

- Controllare che i fori dell'erogatore caffè non siano otturati. Se necessario rimuovere i depositi di caffè con uno stuzzicadenti (fig. 25B).

### 13.8 Pulizia dell'imbuto per l'introduzione del caffè macinato

Controllare periodicamente (circa una volta al mese) che l'imbuto per l'introduzione del caffè pre-macinato (A4) non sia otturato. Se necessario, rimuovere i depositi di caffè con il pennello (D5) in dotazione.

### 13.9 Pulizia dell'infusore

L'infusore (A20) dev'essere pulito almeno una volta al mese.

#### Attenzione!

L'infusore non può essere estratto quando la macchina è accesa.

- Assicurarsi che la macchina abbia eseguito correttamente lo spegnimento (vedi capitolo "5. Spegnimento dell'apparecchio");
- Estrarre il serbatoio acqua (A17) (fig. 3);
- Aprire lo sportello infusore (A19) (fig. 26) posizionato sul fianco destro;
- Premere verso l'interno i due tasti di sgancio colorati e contemporaneamente estrarre l'infusore verso l'esterno (fig. 27);
- Immergere per circa 5 minuti l'infusore in acqua e poi risciacquarlo sotto il rubinetto;

#### Attenzione!

SCIACQUARE SOLO CON ACQUA

NO DETERSIVI - NO LAVASTOVIGLIE

Pulire l'infusore senza usare detersivi perché potrebbero danneggiarlo.

- Utilizzando il pennello (D5), pulire eventuali residui di caffè sulla sede dell'infusore, visibili dallo sportello infusore;
- Dopo la pulizia, reinserire l'infusore infilandolo nel supporto (fig. 28); quindi premere sulla scritta PUSH fino a sentire il clic di aggancio;

#### Nota Bene!

Se l'infusore è difficile da inserire, è necessario (prima dell'inserimento) portarlo alla giusta dimensione premendo le due leve come indicato in fig. 29.

- Una volta inserito, assicurarsi che i due tasti colorati siano scattati verso l'esterno (fig. 30);
- Chiudere lo sportello infusore;
- Reinserire il serbatoio acqua.

### 13.10 Pulizia del contenitore latte

Per mantenere efficiente il montalatte, pulire il contenitore latte (E) come descritto di seguito, ogni due giorni:

- Estrarre il coperchio (E2);

- Sfilare il tubo erogazione latte (E5) e il tubo di pescaggio (E4) (fig. 31);
- Ruotare in senso anti-orario la manopola regolazione schiuma (E1) fino alla posizione "INSERT" (fig. 31) e sfilarla verso l'alto;
- Lavare accuratamente tutti i componenti con acqua calda e detersivo delicato. **È possibile lavare in lavastoviglie tutti i componenti, posizionandoli però sul cestello superiore della lavastoviglie.** Prestare particolare attenzione che sull'incavo e sul canalino situato sotto la manopola (fig. 32) non rimangano residui di latte: eventualmente raschiare il canalino con uno stuzzicadenti;

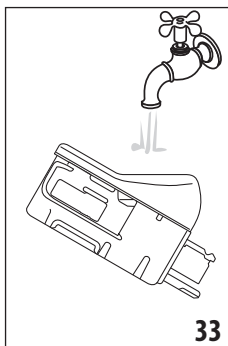

33

- Sciacquare l'interno della sede della manopola regolazione schiuma con acqua corrente (fig. 33);
- Verificare anche che il tubo pescaggio e il tubo erogazione non siano otturati da residui di latte;
- Rimontare la manopola inserendola in corrispondenza della scritta "INSERT", il tubo erogazione e il tubo pescaggio latte;
- Riposizionare il coperchio sul contenitore latte (E2).

### 13.11 Pulizia dell'ugello acqua calda



Pulire l'ugello (A8) dopo ogni preparazione del latte, con una spugna, rimuovendo i residui di latte depositati sulle guarnizioni (fig. 21).

## 14. DECALCIFICAZIONE

#### Attenzione!

- Prima dell'uso, leggere le istruzioni e l'etichettatura del decalcificante, riportate sulla confezione del decalcificante stesso.
- Si raccomanda di utilizzare esclusivamente decalcificante De'Longhi. L'utilizzo di decalcificanti non idonei, come pure la decalcificazione non regolarmente eseguita, può comportare l'insorgenza di difetti non coperti dalla garanzia del produttore.

Decalcificare la macchina quando sul display appare "NECESSARIA DECALCIFICA""OK PER INIZIARE (~45min)": se si desidera procedere subito con la decalcificazione, premere  e seguire le operazioni dal punto 3.

Per rimandare la decalcificazione ad un altro momento, premere : sul display il simbolo  ricorda che l'apparec-

chio ha bisogno di essere decalcificato. (Il messaggio verrà riproposto ad ogni accensione).

Per accedere al menù decalcificazione:

1. Premere il tasto "8" (C3) per entrare nel menù;
2. Premere "DECALCIFICA" e seguire le indicazioni sul display;
3. "RIMUOVERE FILTRO ACQUA" (fig. 34); estrarre il serbatoio acqua (A17), rimuovere il filtro acqua (D4) (se presente), svuotare il serbatoio acqua. Premere (Next >);

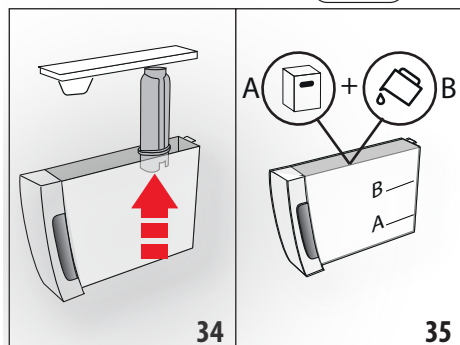

4. "DECALCIFICANTE (LIVELLO A) E ACQUA (LIVELLO B)" (fig. 35); Versare nel serbatoio acqua il decalcificante fino al livello A (corrispondente a una confezione da 100ml) impresso sul lato interno del serbatoio; quindi aggiungere acqua (un litro) fino a raggiungere il livello B; reinserire il serbatoio acqua. Premere (Next >);
5. "SVUOTARE VASCHETTA RACCOGLIGOCCE" (fig. 22):
6. Rimuovere, svuotare e reinserire la vaschetta raccogli gocce (A15) ed il contenitore fondi (A11). Premere (Next >);
7. "POSIZIONARE CONTENITORE 21 OK PER INIZIARE":  
Posizionare sotto l'erogatore acqua calda (D6) e sotto l'erogatore caffè (A9) un contenitore vuoto con capacità minima pari a 2 litri (fig. 9);

#### Attenzione! Pericolo di scottature

Dall'erogatore acqua calda e dall'erogatore caffè fuoriesce acqua calda contenente acidi. Prestare pertanto attenzione a non venire in contatto con tale soluzione.

8. Premere (Ok ✓) per confermare l'inserimento della soluzione decalcificante. Il display visualizza "DECALCIFICA IN CORSO, ATTENDERE PREGO": il programma di decalcificazione si avvia e la soluzione decalcificante esce sia dall'erogatore acqua calda che dall'erogatore caffè eseguendo automaticamente tutta una serie di risciacqui ad intervalli per rimuovere i residui di calcare dall'interno della macchina;

Dopo circa 25 minuti, l'apparecchio interrompe la decalcificazione;

9. "SCIACQUARE E RIEMPIRE CON ACQUA FINO AL LIVELLO MAX" (fig. 4): l'apparecchio adesso è pronto per un processo di risciacquo con acqua fresca. Svuotare il contenitore utilizzato per raccogliere la soluzione decalcificante ed estrarre il serbatoio acqua, svuotarlo, sciacquarlo con acqua corrente, riempirlo fino al livello MAX con acqua fresca ed inserirlo in macchina;
10. "POSIZIONARE CONTENITORE 21 OK PER INIZIARE RISCIAQUO": Riposizionare vuoto il contenitore usato per decalcificare la soluzione decalcificante sotto l'erogatore caffè e l'erogatore acqua calda (fig. 9) e premere (Ok ✓);
11. L'acqua calda esce prima dall'erogatore caffè e successivamente dall'erogatore acqua calda e il display visualizza "RISCIAQUO IN CORSO";

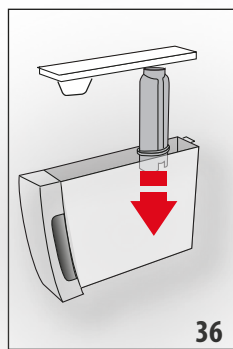

12. Quando l'acqua nel serbatoio termina, svuotare il contenitore usato per raccogliere l'acqua di risciacquo;
13. (Se il filtro era installato) "INSERIRE IL FILTRO NELLA SUA SEDE" (fig. 36). Premere (Next >) ed estrarre il serbatoio acqua, reinserire, se tolto precedentemente, il filtro addolcitore;
14. "SCIACQUARE E RIEMPIRE CON ACQUA FINO AL LIVELLO MAX" (fig. 4): Riempire il serbatoio fino al livello MAX con acqua fresca;
15. "INSERIRE SERBATOIO ACQUA" (fig. 5): Reinserire il serbatoio acqua;
16. "POSIZIONARE CONTENITORE 21 OK PER INIZIARE RISCIAQUO": Riposizionare vuoto il contenitore usato per raccogliere la soluzione decalcificante sotto l'erogatore acqua calda (fig. 9) e premere (Ok ✓);
17. L'acqua calda esce dall'erogatore acqua calda/vapore e il display visualizza "RISCIAQUO IN CORSO, ATTENDERE PREGO";
18. "SVUOTARE VASCHETTA RACCOGLIGOCCE" (fig. 22): Al termine del secondo risciacquo, rimuovere, svuotare e reinserire la vaschetta raccogli gocce (A15) ed il contenitore fondi (A11): premere (Next >);
19. "DECALCIFICA COMPLETATA": premere (Ok ✓);
20. "RIEMPIRE SERBATOIO CON ACQUA FRESCA": svuotare il contenitore usato per raccogliere l'acqua di risciacquo, estrarre e rabboccare i serbatoio acqua con acqua fresca fino al livello MAX e reinserirlo in macchina.

L'operazione di decalcificazione è così ultimata.

### Nota Bene!

- Se il ciclo di decalcificazione non dovesse terminare correttamente (es. mancanza erogazione energia elettrica) si consiglia di ripetere il ciclo;
- È normale che, dopo aver eseguito il ciclo di decalcificazione, ci sia dell'acqua nel contenitore dei fondi di caffè (A11).
- L'apparecchio richiede un terzo risciacquo, nel caso in cui il serbatoio acqua non sia stato riempito fino al livello max: questo per garantire non ci sia soluzione decalcificante nei circuiti interni dell'apparecchio. Prima di avviare il risciacquo, ricordarsi di svuotare la vaschetta raccogliogocce;
- L'eventuale richiesta, da parte della macchina, di due cicli di decalcifica molto ravvicinati è da considerarsi normale, come conseguenza del sistema evoluto di controllo implementato nella macchina.





## 15. PROGRAMMAZIONE DELLA DUREZZA DELL'ACQUA

Il messaggio "NECESSARIA DECALCIFICA - OK PER INIZIARE (~45MIN) 

 viene visualizzato dopo un periodo di funzionamento predeterminato che dipende dalla durezza dell'acqua. La macchina è preimpostata in fabbrica sul "LIVELLO 4" di durezza. Volendo è possibile programmare la macchina in base alla reale durezza dell'acqua in utenza nelle varie regioni, rendendo così meno frequente l'operazione di decalcificazione.

### 15.1 Misurazione della durezza dell'acqua

1. Togliere dalla sua confezione la striscia reattiva in dotazione "TOTAL HARDNESS TEST" (D1) allegata alle istruzioni in lingua inglese.
2. Immergere completamente la striscia in un bicchiere d'acqua per circa un secondo.
3. Estrarre la striscia dall'acqua e scuoterla leggermente. Dopo circa un minuto si formano 1, 2, 3 oppure 4 quadratini di colore rosso, a seconda della durezza dell'acqua ogni quadratino corrisponde a 1 livello.

Striscia reattiva	Durezza acqua
	Livello 1 = acqua dolce
	Livello 2 = acqua poco dura
	Livello 3 = acqua dura
	Livello 4 = acqua molto dura

### 15.2 Impostazione durezza acqua

1. Accedere al menù come indicato al paragrafo "6.1 Accedere al menù";
2. Premere "DUREZZA ACQUA";

3. "DUREZZA ACQUA, ATTUALE SOTTOLINEATO": Premere il livello desiderato (Livello 1 = acqua dolce; Livello 4 = acqua molto dura);
4. Premere  per tornare alla homepage. A questo punto la macchina è riprogrammata secondo la nuova impostazione della durezza dell'acqua.

## 16. FILTRO ADDOLCITORE

Alcuni modelli hanno in dotazione il filtro addolcitore (D4): se il vostro modello ne è sprovvisto, vi consigliamo di acquistarlo presso i centri assistenza autorizzati De'Longhi.

Per un utilizzo corretto del filtro, seguire le istruzioni di seguito riportate.

### 16.1 Installazione del filtro

1. Togliere il filtro (D4) dalla confezione;
2. Accedere al menù come indicato al paragrafo "6.1 Accedere al menù";
3. Premere "FILTRO ACQUA";
4. "RUOTARE IL DATARIO FINO A PROSSIMI 2 MESI" (fig. 37): ruotare il disco del datario affinché siano visualizzati i prossimi 2 mesi di utilizzo. Premere 

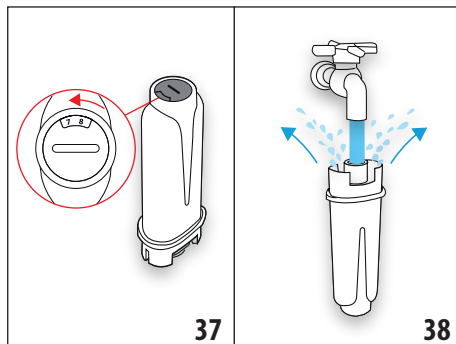

### Nota Bene

Il filtro ha durata pari a due mesi se l'apparecchio viene utilizzato normalmente, se invece la macchina rimane inutilizzata con il filtro installato, ha durata pari a 3 settimane al massimo.

5. "FAR SCORRERE ACQUA FINCHÉ FUORIESCE" (fig. 38): Per attivare il filtro, far scorrere dell'acqua di rubinetto nel foro del filtro come indicato in figura fintantoché l'acqua fuoriesce dalle aperture laterali per oltre un minuto. Premere 
6. Estrarre il serbatoio (A17) della macchina e riempirlo di acqua.
7. "IMMERGERE FILTRO LASCIANDO USCIRE L'ARIA" (fig. 39): Inserire il filtro nel serbatoio acqua e immergerlo completamente per una decina di secondi, inclinandolo e premen-

dolo leggermente per permettere alle bolle d'aria di uscire.

Premere **Next >**;

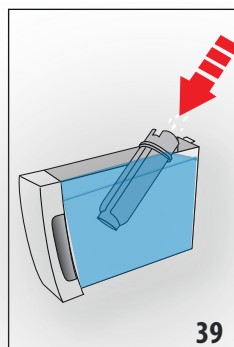

8. "INSERIRE IL FILTRO NELLA SUA SEDE": Inserire il filtro (D4) nella sede apposita (fig. 36) e premere a fondo. Premere **Next >**;

9. "INSERIRE SERBATOIO ACQUA": Richiudere il serbatoio con il coperchio (A16), quindi reinserire il serbatoio nella macchina (fig. 5);

10. "POSIZION. CONTENITORE 0,5L, OK PER ATTIVARE IL FILTRO" (fig. 7): posizionare il contenitore sotto l'erogatore acqua calda (D6) e premere **Ok ✓**: l'erogazione comincia e si interrompe automaticamente.

Ora il filtro è attivato e si può procedere all'uso della macchina.

## 16.2 Sostituzione del filtro

Sostituire il filtro (D4) quando sul display appare "SOSTITUIRE FILTRO ACQUA, PREMERE OK PER INIZIARE": se si desidera procedere subito con la sostituzione, premere **Ok ✓** e seguire le operazioni dal punto 5.

Per rimandare la sostituzione ad un altro momento, premere **↶ Esc**: sul display il simbolo  ricorda che è necessario sostituire il filtro. Per la sostituzione, procedere come segue:

1. Estrarre il serbatoio (A17) ed il filtro esaurito;
2. Togliere il nuovo filtro dalla confezione;
3. Accedere al menù come indicato al paragrafo "6.1 Accedere al menù";
4. Procedere seguendo le operazioni illustrate al paragrafo precedente dal punto 3.

Ora il filtro è attivato e si può procedere all'uso della macchina.

### Nota Bene!

Quando sono trascorsi i due mesi di durata (vedi datario), oppure se non viene utilizzato l'apparecchio per 3 settimane, procedere alla rimozione del filtro anche se la macchina non lo richiede ancora.

## 16.3 Rimozione del filtro

Se si desidera continuare ad utilizzare l'apparecchio senza il filtro (D4), è necessario rimuoverlo e segnalare la rimozione. Procedere come segue:

1. Estrarre il serbatoio (A17) ed il filtro esaurito;
2. Accedere al menù come indicato al paragrafo "6.1 Accedere al menù";

3. Premere "FILTRO ACQUA";
4. Premere il selettore corrispondente a "RIMUOVERE FILTRO ACQUA";
5. "CONFERMA RIMOZIONE FILTRO": premere **Ok ✓** (se invece si vuole tornare al menù impostazioni, premere **↶ Esc**);
6. "RIMOZIONE FILTRO ESEGUITA": l'apparecchio ha salvato la modifica. Premere **Ok ✓** per tornare all'homepage.



### Nota Bene!



Quando sono trascorsi i due mesi di durata (vedi datario), oppure se non viene utilizzato l'apparecchio per 3 settimane, procedere alla rimozione del filtro anche se la macchina non lo richiede ancora.

## 17. DATI TECNICI

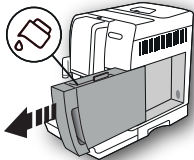
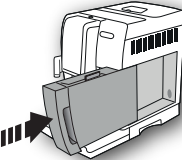
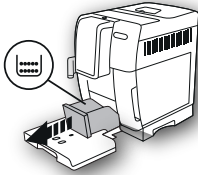
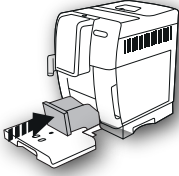
Tensione:	220-240 V~ 50-60 Hz max. 10 A
Potenza:	1450 W
Pressione:	1,9 MPa (19 bar)
Capacità serbatoio acqua:	1,8 l
Dimensioni LxPxH:	240x440x360 mm
Lunghezza cavo:	1750 mm
Peso:	10 kg
Capacità max contenitore chicchi:	300 g
Banda di frequenza:	2400 - 2483,5 MHz
Potenza massima di trasmissione	10 mW



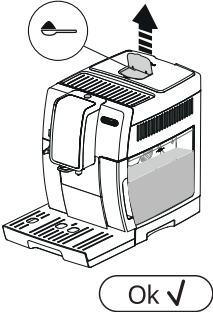
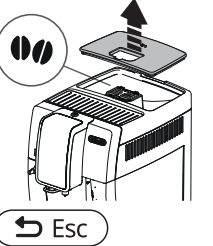
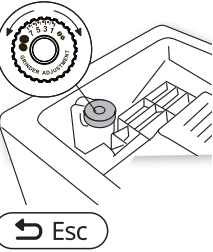

## 18. MESSAGGI VISUALIZZATI SUL DISPLAY



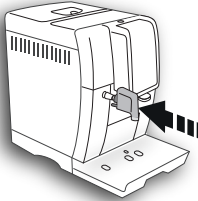
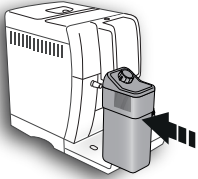
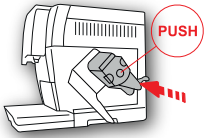
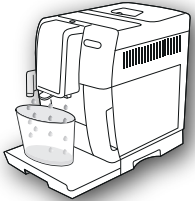

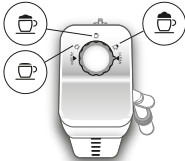

MESSAGGIO VISUALIZZATO	POSSIBILE CAUSA	RIMEDIO
<p>RIEMPIRE SERBATOIO CON ACQUA FRESCA</p> 	<p>L'acqua nel serbatoio (A17) non è sufficiente.</p>	<p>Riempire il serbatoio dell'acqua e inserirlo correttamente, premendolo a fondo fino a sentire l'aggancio.</p>
<p>INSERIRE SERBATOIO ACQUA</p> 	<p>Il serbatoio (A17) non è inserito correttamente.</p>	<p>Inserire correttamente il serbatoio premendolo a fondo.</p>
<p>SVUOTARE CONTENITORE FONDI</p> 	<p>Il contenitore dei fondi (A11) di caffè è pieno.</p>	<p>Svuotare il contenitore dei fondi, la vaschetta raccogliocce (A15) ed eseguire la pulizia, poi reinserirli. Importante: quando si estrae la vaschetta raccogliocce è obbligatorio svuotare sempre il contenitore fondi caffè anche se è riempito poco. Se questa operazione non è effettuata può succedere che, quando si fanno i caffè successivi, il contenitore fondi si riempia più del previsto e che la macchina si intasi.</p>
<p>INSERIRE CONTENITORE FONDI</p> 	<p>Dopo la pulizia non è stato inserito il contenitore dei fondi (A11).</p>	<p>Estrarre la vaschetta raccogliocce (A15) e inserire il contenitore dei fondi.</p>
<p>INTRODURRE MACINATO MAX. UN MISURINO</p> 	<p>È stata selezionata la funzione "caffè pre-macinato", ma non è stato versato il caffè pre-macinato nell'imbuto (A4).</p>	<p>Introdurre il caffè pre-macinato nell'imbuto (fig. 12) e ripetere l'erogazione</p>

MESSAGGIO VISUALIZZATO	POSSIBILE CAUSA	RIMEDIO
<p>INTRODURRE MACINATO MAX. UN MISURINO</p> 	<p>È stato richiesto un caffè LONG con caffè pre-macinato</p>	<p>Introdurre il caffè pre-macinato nell'imbuto (A4) (fig. 12) e premere il selettore corrispondente a "OK" per continuare e concludere l'erogazione.</p>
<p>RIEMPIRE CONTENITORE CHICCHI CAFFÈ'</p> 	<p>I chicchi di caffè sono finiti. L'imbuto (A4) per il caffè pre-macinato si è intasato.</p>	<p>Riempire il contenitore chicchi (A3) (fig. 10). Svuotare l'imbuto con l'aiuto del pennello (D5) come descritto al par. "13.8 Pulizia dell'imbuto per l'introduzione del caffè macinato".</p>
<p>MACINATO TROPPO FINE. REGOLA MACININO</p> 	<p>La macinatura è troppo fine e quindi il caffè fuoriesce troppo lentamente o non esce del tutto.  Se è presente il filtro addolcitore (D4) potrebbe esserci stato il rilascio di una bolla d'aria all'interno del circuito che ne ha bloccato l'erogazione.</p>	<p>Ripetere l'erogazione caffè e ruotare la manopola di regolazione macinatura (A5) (fig. 13) di uno scatto verso il numero 7 in senso orario, mentre il macinacaffè è in funzione. Se, dopo aver fatto almeno 2 caffè, l'erogazione dovesse risultare ancora troppo lenta, ripetere la correzione agendo sulla manopola di regolazione di un altro scatto (par. "7.5 Regolazione del macinacaffè"). Se il problema persiste verificare che il serbatoio acqua (A17) sia inserito a fondo.  Inserire l'erogatore acqua calda (D6) in macchina ed erogare un pò di acqua finché il flusso è regolare.</p>
<p>SELEZ. GUSTO PIU' LEGGERO O RIDURRE DOSE CAFFÈ</p> 	<p>È stato utilizzato troppo caffè.</p>	<p>Selezionare un aroma più leggero premendo il tasto "AROMA" (C6) oppure ridurre la quantità di caffè macinato (massimo 1 misurino).</p>



MESSAGGIO VISUALIZZATO	POSSIBILE CAUSA	RIMEDIO
<p data-bbox="85 130 309 156">INSERIRE EROGATORE ACQUA</p> 	<p data-bbox="329 130 674 185">L'erogatore acqua (D6) non è inserito o è male inserito</p>	<p data-bbox="696 130 1034 156">Inserire l'erogatore acqua spingendolo a fondo.</p>
<p data-bbox="85 430 309 485">INSERIRE CONTENITORE LATTE</p> 	<p data-bbox="329 430 674 485">Il contenitore latte (E) non è inserito correttamente.</p>	<p data-bbox="696 430 1034 485">Inserire il contenitore latte spingendolo a fondo.</p>
<p data-bbox="85 730 309 756">INSERIRE GRUPPO INFUSORE</p> 	<p data-bbox="329 730 674 785">Dopo la pulizia non è stato reinserito l'infusore (A20).</p>	<p data-bbox="696 730 1034 785">Inserire l'infusore come descritto nel par. "13.9 Pulizia dell'infusore".</p>
<p data-bbox="85 960 309 1015">CIRCUITO VUOTO PREMERE OK PER INIZIARE</p>  <p data-bbox="192 1267 309 1302">Ok ✓:</p>	<p data-bbox="329 960 674 986">Il circuito idraulico è vuoto</p>	<p data-bbox="696 960 1034 1101">Premere il selettore corrispondente a "OK" e far defluire l'acqua dall'erogatore (D6): l'erogazione si interrompe automaticamente. Se il problema persiste verificare che il serbatoio acqua (A17) sia inserito a fondo.</p>

MESSAGGIO VISUALIZZATO	POSSIBILE CAUSA	RIMEDIO
<p>PREMERE OK PER CLEAN OPPURE RUOTARE MANOPOLA</p>  <p>Ok ✓</p>	<p>È stato inserito il contenitore latte con la manopola regolazione schiuma (E1) in posizione "CLEAN".</p>	<p>Se si desidera procedere on la funzione CLEAN, premere il selettore corrispondente a "OK", oppure ruotare la manopola regolazione schiuma in una delle posizioni latte.</p>
<p>RUOTARE MANOPOLA IN POSIZIONE CLEAN</p>  <p>Esc</p>	<p>È stato appena erogato latte e pertanto è necessario procedere alla pulizia dei condotti interni del contenitore latte (E).</p>	<p>Ruotare la manopola regolazione schiuma (E1) in posizione CLEAN (fig. 19).</p>
<p>RUOTARE MANOPOLA REGOLAZIONE SCHIUMA</p> 	<p>È stato inserito il contenitore latte con la manopola regolazione schiuma (E1) in posizione "CLEAN".</p>	<p>Ruotare la manopola sulla posizione relativa alla schiuma desiderata.</p>
<p>NECESSARIA DECALCIFICA OK PER INIZIARE (~45MIN)</p>  <p>Esc</p> <p>Ok ✓</p>	<p>Indica che è necessario decalcificare la macchina.</p>	<p>Premere il selettore corrispondente a "OK" per iniziare la decalcificazione o "ESC" se si intende eseguirla in un altro momento. È necessario eseguire al più presto il programma di decalcificazione descritto nel cap. "14. Decalcificazione".</p>
<p>SOSTITUIRE FILTRO ACQUA PREMERE OK PER INIZIARE</p>  <p>Esc</p> <p>Ok ✓</p>	<p>Il filtro addolcitore (D4) è esaurito.</p>	<p>Premere il selettore corrispondente a "OK" per sostituire il filtro o rimuoverlo, oppure "ESC" se si intende farlo in un altro momento. Seguire le istruzioni del cap. "16. Filtro addolcitore".</p>

MESSAGGIO VISUALIZZATO	POSSIBILE CAUSA	RIMEDIO
ALLARME GENERICO: CONSULTARE LIBRETTO / APP 	L'interno della macchina è molto sporco.	Pulire accuratamente la macchina come descritto nel cap. "13. Pulizia". Se dopo la pulizia, la macchina visualizza ancora il messaggio, rivolgersi ad un centro di assistenza.
	Ricorda che è necessario procedere alla pulizia dei condotti interni del contenitore latte (E).	Ruotare la manopola regolazione schiuma (E1) in posizione CLEAN (fig. 19).
	Ricorda che è necessario sostituire il filtro (D4).	Sostituire il filtro o rimuoverlo seguendo le istruzioni del cap. "16. Filtro addolcitore".
	Ricorda che è necessario decalcificare la macchina.	È necessario eseguire al più presto il programma di decalcificazione descritto nel cap. "14. Decalcificazione". L'eventuale richiesta, da parte della macchina, di due cicli di decalcifica molto ravvicinati è da considerarsi normale, come conseguenza del sistema evoluto di controllo implementato nella macchina.
	Indica che il risparmio energetico è attivato.	Per disattivare il risparmio energetico, procedere come descritto al par. "6.8 Risparmio energetico  ".
	Indica che la macchina è in collegamento bluetooth con un dispositivo.	
PULIZIA IN CORSO ATTENDERE PREGO	L'apparecchio rileva delle impurità al suo interno.	Attendere che l'apparecchio ritorni pronto all'uso e selezionare di nuovo la bevanda desiderata. Se il problema persiste, rivolgersi al Centro Assistenza Autorizzato.

## 19. RISOLUZIONE DEI PROBLEMI

In basso sono elencati alcuni possibili malfunzionamenti.

Se il problema non può essere risolto nel modo descritto, si deve contattare l'Assistenza Tecnica.

PROBLEMA	POSSIBILE CAUSA	RIMEDIO
Il caffè non è caldo.	Le tazze non sono state pre-riscaldate.	Riscaldare le tazze risciacquandole con dell'acqua calda (N.B: si può utilizzare la funzione acqua calda).
	L'infusore si è raffreddato perché sono trascorsi 2/3 minuti dall'ultimo caffè.	Prima di fare il caffè riscaldare l'infusore con un risciacquo, usando l'apposita funzione (vedi par. "6.3 Risciacquo").
	La temperatura caffè impostata è bassa.	Impostare dal menù una temperatura caffè più alta (vedi par. "6.9 Temperatura caffè").
Il caffè è poco corposo o ha poca crema.	Il caffè è macinato troppo grosso.	Ruotare la manopola di regolazione macinatura (A5) di uno scatto verso il numero 1 in senso antiorario mentre il macinacaffè è in funzione (fig. 13). Procedere uno scatto alla volta fino ad ottenere un'erogazione soddisfacente. L'effetto è visibile solo dopo l'erogazione di 2 caffè (vedi par. "7.5 Regolazione del macinacaffè").
	Il caffè non è adatto.	Utilizzare caffè per macchine da caffè espresso.
	Il caffè non è fresco.	La confezione del caffè è aperta da troppo tempo e ha perso il gusto.
Il caffè fuoriesce troppo lentamente oppure a gocce.	Il caffè è macinato troppo fine.	Ruotare la manopola di regolazione macinatura (A5) di uno scatto verso il numero 7 in senso orario, mentre il macinacaffè è in funzione (fig. 13). Procedere uno scatto alla volta fino ad ottenere un'erogazione soddisfacente. L'effetto è visibile solo dopo l'erogazione di 2 caffè (vedi par. "7.5 Regolazione del macinacaffè").
Il caffè non esce da uno oppure entrambi i beccucci dell'erogatore.	I beccucci dell'erogatore caffè (A9) sono otturati.	Pulire i beccucci con uno stuzzicadenti (fig. 25B).
L'apparecchio non eroga il caffè	L'apparecchio rileva delle impurità al suo interno: il display visualizza "Pulizia in corso".	Attendere che l'apparecchio ritorni pronto all'uso e selezionare di nuovo la bevanda desiderata. Se il problema persiste, rivolgersi al Centro Assistenza Autorizzato.
L'apparecchio non si accende	Il connettore del cavo alimentazione (D7) non è ben inserito.	Inserire a fondo il connettore nella apposita sede sul retro dell'apparecchio (fig. 1).
	La spina non è collegata alla presa.	Collegare la spina alla presa (fig. 1).
	L'interruttore generale (A22) non è acceso.	Premere l'interruttore generale (fig. 2).
L'infusore non si può estrarre	Non è stato eseguito correttamente lo spegnimento	Eeguire lo spegnimento premendo il tasto  (A7) (vedi cap. "5. Spegnimento dell'apparecchio").

<b>PROBLEMA</b>	<b>POSSIBILE CAUSA</b>	<b>RIMEDIO</b>
Al termine della decalcificazione, l'apparecchio richiede un terzo risciacquo	Durante i due cicli di risciacquo, il serbatoio (A17) non è stato riempito fino al livello MAX	Procedere come richiesto dall'apparecchio, svuotando però prima la vaschetta raccogli-gocce (A15), per evitare che l'acqua trabocchi.
Il latte non esce dal tubo erogazione (E5)	Il coperchio (E2) del contenitore latte (E) è sporco	Pulire il coperchio del latte come descritto nel par. "13.10 Pulizia del contenitore latte".
Il latte ha bolle grandi oppure esce a spruzzi dal tubo erogazione latte (E5) oppure è poco schiumato	Il latte non è sufficientemente freddo o non è parzialmente scremato o scremato.	Utilizzare latte totalmente scremato, oppure parzialmente scremato, a temperatura di frigorifero (circa 5°C). Se il risultato non è ancora quello desiderato, provare a cambiare marca di latte.
	La manopola regolazione schiuma (E1) è mal regolata.	Regolare secondo le indicazioni del cap. "8. Preparazione di bevande calde con latte".
	Il coperchio (E2) o la manopola regolazione schiuma (E1) del contenitore latte sono sporchi	Pulire il coperchio e la manopola del contenitore latte come descritto nel par. "13.10 Pulizia del contenitore latte".
	L'ugello acqua calda (A8) è sporco	Pulire l'ugello come descritto al par. "13.11 Pulizia dell'ugello acqua calda".
La macchina non è in uso ed emette dei rumori o dei piccoli sbuffi di vapore	La macchina è pronta all'uso o è stata spenta da poco e alcune gocce di condensa cadono all'interno del vaporizzatore ancora caldo	Questo fenomeno fa parte del normale funzionamento dell'apparecchio; per limitare il fenomeno, svuotare la vaschetta raccogli-gocce.