

The Samsung logo is displayed in white, uppercase letters inside a dark grey, horizontally-oriented oval shape.

**SAMSUNG**

**HW-H7500**

**HW-H7501**

User manual

# Curved Soundbar

Imagine the possibilities

Thank you for purchasing this Samsung product.

To receive more complete service, please register your product at

[www.samsung.com/register](http://www.samsung.com/register)

# FEATURES

## TV SoundConnect

TV SoundConnect lets you listen to audio from your TV on your Soundbar via a Bluetooth connection and lets you control the sound.

## HDMI

HDMI transmits video and audio signals simultaneously, and provides a clearer picture. The unit is also equipped with the ARC function which lets you listen to sound from your TV through the Soundbar via an HDMI cable. This function is only available if you connect the unit to an ARC compliant TV.

## Surround Sound Expansion

The Surround Sound Expansion feature adds depth and spaciousness to your listening experience. Surround Sound Expansion is powered by Sonic Emotion.

## Wireless Subwoofer

Samsung's wireless module does away with cables running between the main unit and the subwoofer. Instead, the subwoofer connects to a compact wireless module that communicates with the main unit.

## Special Sound Effects

You can select different Sound Effects - MUSIC / VOICE / SPORTS / CINEMA / SMART VOLUME / STANDARD (Original Sound) - depending on the type of content you want to enjoy.

## Multi-function Remote Control

You can use the supplied remote control to control various operations with the simple press of a button.

## USB Host Support

You can connect and play music files from external USB storage devices such as MP3 players, USB flash memory, etc. using the Soundbar's USB HOST function.

## Bluetooth Function

You can connect a Bluetooth device to the Soundbar and enjoy music with high quality stereo sound, all without wires!

## LICENCES



Manufactured under licence from Dolby Laboratories. Dolby and the double-D symbol are trademarks of Dolby Laboratories.



For DTS patents, see <http://patents.dts.com>. Manufactured under licence from DTS Licensing Limited. DTS, the Symbol, & DTS and the Symbol together are registered trademarks, and DTS 2.0 Channel is a trademark of DTS, Inc. © DTS, Inc. All Rights Reserved.

## HDMI

The terms HDMI and HDMI High-Definition Multimedia Interface, and the HDMI Logo are trademarks or registered trademarks of HDMI Licensing LLC in the United States and other countries.

## ► Copyright





©2014 Samsung Electronics Co.,Ltd.

All rights reserved; no part of this user's manual may be reproduced or copied without the prior written permission of Samsung Electronics Co.,Ltd.

# SAFETY INFORMATION

## SAFETY WARNINGS

TO REDUCE THE RISK OF ELECTRIC SHOCK, DO NOT REMOVE THE COVER (OR BACK).  
NO USER-SERVICEABLE PARTS ARE INSIDE. REFER SERVICING TO QUALIFIED SERVICE PERSONNEL.

|   |   |   |
|---|---|---|
|  <div style="border: 1px solid black; padding: 5px; text-align: center;"> <b>CAUTION</b><br/>         RISK OF ELECTRIC SHOCK<br/>         DO NOT OPEN       </div>  |  | This symbol indicates "dangerous voltage" inside the product that presents a risk of electric shock or personal injury. |
|   |  | This symbol indicates important instructions accompanying the product.  |

**WARNING** : To reduce the risk of fire or electric shock, do not expose this appliance to rain or moisture.

**CAUTION** : TO PREVENT ELECTRIC SHOCK, MATCH WIDE BLADE OF PLUG TO WIDE SLOT, FULLY INSERT.

- This apparatus shall always be connected to a AC outlet with a protective grounding connection.
- To disconnect the apparatus from the mains, the plug must be pulled out from the mains socket, therefore the mains plug shall be readily operable.

### CAUTION

- Do not expose this apparatus to dripping or splashing. Do not put objects filled with liquids, such as vases on the apparatus.
- To turn this apparatus off completely, you must pull the power plug out of the wall socket. Consequently, the power plug must be easily and readily accessible at all times.

### Wiring the Main Power Supply Plug (UK Only)

#### IMPORTANT NOTICE

The mains lead on this equipment is supplied with a moulded plug incorporating a fuse. The value of the fuse is indicated on the pin face of the plug and if it requires replacing, a fuse approved to BS1362 of the same rating must be used. Never use the plug with the fuse cover removed. If the cover is detachable and a replacement is required, it must be of the same colour as the fuse fitted in the plug. Replacement covers are available from your dealer. If the fitted plug is not suitable for the power points in your house or the cable is not long enough to reach a power point, you should obtain a suitable safety approved extension lead or consult your dealer for assistance. However, if there is no alternative to cutting off the plug, remove the fuse and then safely dispose of the plug. Do not connect the plug to a mains socket as there is a risk of shock hazard from the bared flexible cord. Never attempt to insert bare wires directly into a mains socket. A plug and fuse must be used at all times.

#### IMPORTANT

The wires in the mains lead are coloured in accordance with the following code:– BLUE = NEUTRAL BROWN = LIVE  
As these colours may not correspond to the coloured markings identifying the terminals in your plug, proceed as follows:– The wire coloured BLUE must be connected to the terminal marked with the letter N or coloured BLUE or BLACK. The wire coloured BROWN must be connected to the terminal marked with the letter L or coloured BROWN or RED.

**WARNING : DO NOT CONNECT EITHER WIRE TO THE EARTH TERMINAL WHICH IS MARKED WITH THE LETTER E OR BY THE EARTH SYMBOL , OR COLOURED GREEN OR GREEN AND YELLOW.**

## PRECAUTIONS

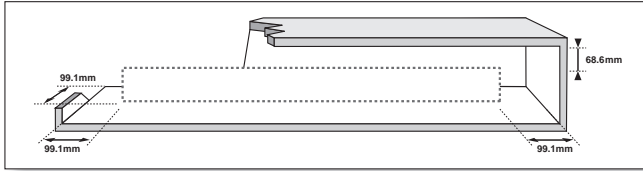

Ensure that the AC power supply in your house complies with the power requirements listed on the identification sticker located on the back of your product. Install your product horizontally, on a suitable base (furniture), with enough space around it for ventilation 7~10 cm. Make sure the ventilation slots are not covered. Do not place the unit on amplifiers or other equipment which may become hot. This unit is designed for continuous use. To fully turn off the unit, disconnect the AC plug from the wall outlet. Unplug the unit if you intend to leave it unused for a long period of time.

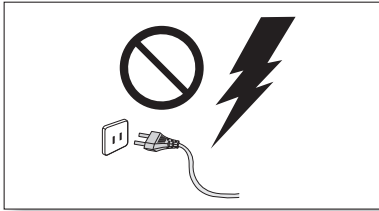

During thunderstorms, disconnect the AC plug from the wall outlet. Voltage peaks due to lightning could damage the unit.

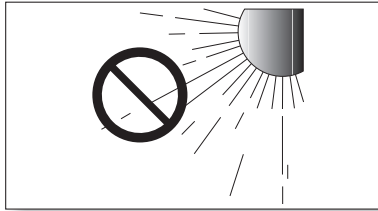

Do not expose the unit to direct sunlight or other heat sources. This could lead to overheating and cause the unit to malfunction.

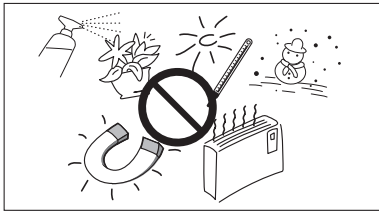

Protect the product from moisture (i.e. vases), and excess heat (e.g. a fireplace) or equipment creating strong magnetic or electric fields. Disconnect the power cable from the AC supply if the unit malfunctions. Your product is not intended for industrial use. It is for personal use only. Condensation may occur if your product has been stored in cold temperatures. If transporting the unit during the winter, wait approximately 2 hours until the unit has reached room temperature before using.

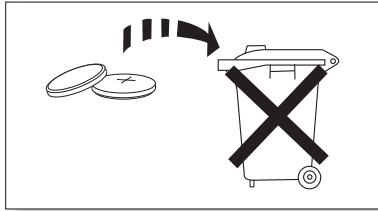

The batteries used with this product contain chemicals that are harmful to the environment. Do not dispose of batteries in the general household trash. Do not dispose of batteries in a fire. Do not short circuit, disassemble, or overheat the batteries. There is a danger of explosion if the battery is incorrectly replaced. Replace only with the same or equivalent type.



**WARNING: DO NOT INGEST BATTERY. CHEMICAL BURN HAZARD.**

The remote control that comes with this product is powered by a coin/button cell battery. If the coin/button cell battery is swallowed, it can cause severe internal burns in just 2 hours and can lead to death. Keep new and used batteries away from children. If the battery compartment does not close securely, stop using the product and keep it away from children. If you think batteries might have been swallowed or placed inside any part of the body, seek immediate medical attention.

# CONTENTS

## 2 FEATURES

- 2 Licences

## 3 SAFETY INFORMATION

- 3 Safety Warnings
- 4 Precautions

## 6 GETTING STARTED

- 6 Before reading the User's Manual
- 6 What's Included

## 7 DESCRIPTIONS

- 7 Top / Front Panel
- 8 Rear / Bottom Panel

## 9 REMOTE CONTROL

- 9 Remote Control Buttons and Functions

## 12 INSTALLATION

- 12 TV-mounted Installation
- 13 Standing Installation
- 14 Assembling the Clamp-wire
- 14 Attaching the Toroidal Ferrite Core to the Power Cord of the Subwoofer

## 15 CONNECTIONS

- 15 Connecting the Wireless Subwoofer
- 16 Connecting an External Device using an HDMI cable
- 17 Connecting an External Device using Audio (analogue) cable or Optical (digital) cable

## 18 FUNCTIONS

- 18 Input mode
- 18 ARC (HDMI OUT)
- 19 Bluetooth
- 21 TV SoundConnect
- 23 USB
- 24 Software Update
- 24 Auto Power Link

## 25 TROUBLESHOOTING

## 26 APPENDIX

- 26 Specifications



- Figures and illustrations in this User Manual are provided for reference only and may differ from actual product appearance.
- An administration fee may be charged if either
  - (a) an engineer is called out at your request and there is no defect with the product (i.e. where the user manual has not been read).
  - (b) you bring the unit to a repair centre and there is no defect with the product (i.e. where the user manual has not been read).
- You will be informed of the administration fee amount before a technician visits.

# GETTING STARTED

## BEFORE READING THE USER'S MANUAL

Note the following terms before reading the user manual.

### ► Icons used in this manual











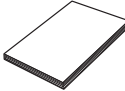

| Icon   | Term           | Definition  |
|--|----------------|---|
|  | <b>Caution</b> | Indicates a situation where a function does not operate or settings may be cancelled. |
|  | <b>Note</b>    | Indicates tips or instructions on the page that help you operate a function.          |

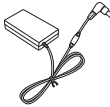
### ► Safety Instructions and Troubleshooting

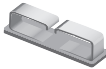
- 1) Be sure to familiarise yourself with the Safety Instructions before using this product. (See page 3)
- 2) If a problem occurs, check Troubleshooting. (See page 25)

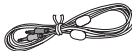
## WHAT'S INCLUDED

Check for the supplied accessories shown below.

|   |   |   |   |
|---|---|---|---|
|    |    |                                  | <br>Holder-Support : 2EA |
| Remote Control / Lithium Battery (3V : CR2032)                                      | User Manual   | Bracket-Mount   | <br>Holder-Fix Mount     |
|  |  | <br>(For Subwoofer power cable) | <br>Clamp-Wire          |
| Power Cord  | DC Adapter  | Toroidal ferrite core   | <br>USB Cable          |
|  |  |                                | <br>USB Converter      |
| AUX Cable   | Holder-Screw 1 : 4EA  | Holder-Screw 2 : 8EA  |   |



- The appearance of the accessories may differ slightly from the illustrations above.
- Use the dedicated USB cable to connect external USB devices to the unit.

# DESCRIPTIONS

## TOP / FRONT PANEL

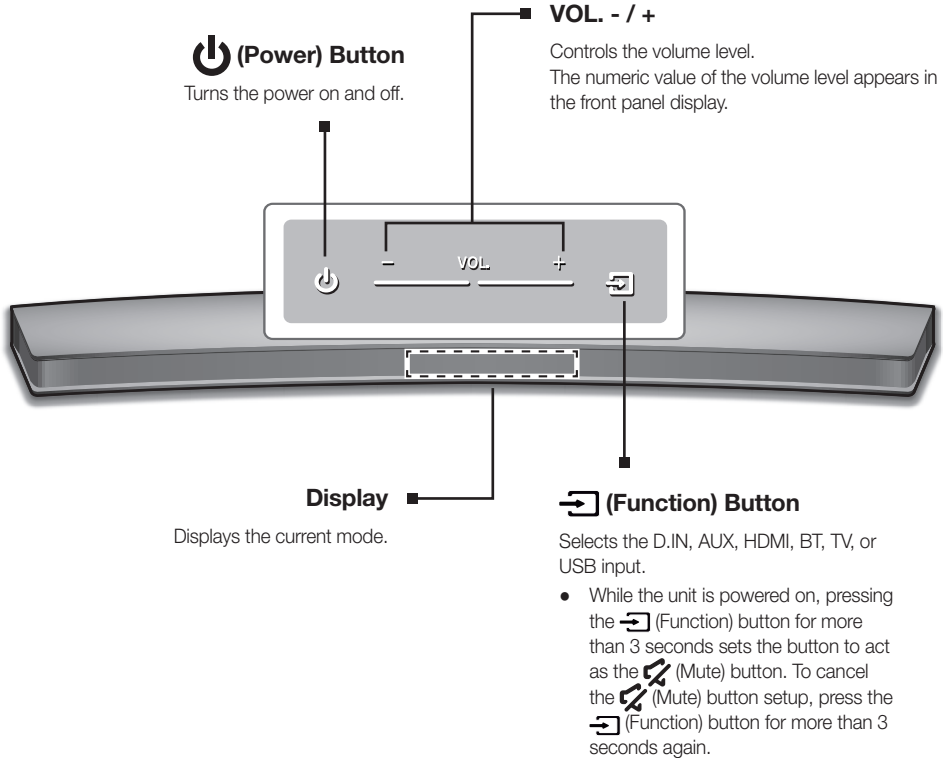

- When you turn on this unit, there will be a 4 to 5 second delay before it produces sound.
- If you want to enjoy the sound only from the Soundbar, you must turn off the TV's speakers in the Audio Setup menu of your TV. Refer to the owner's manual supplied with your TV.

## REAR / BOTTOM PANEL

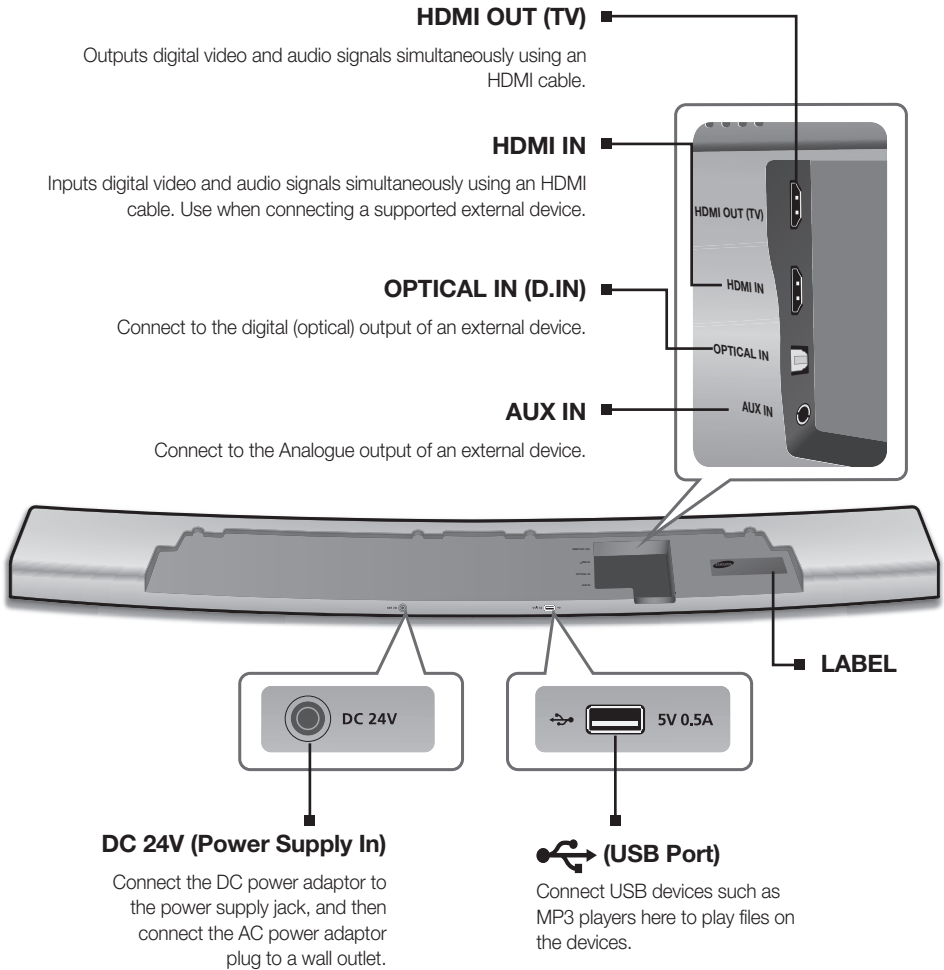

- When disconnecting the power cable of the AC power adaptor from a wall outlet, pull the plug. Do not pull the cable.
- Do not connect this unit or other components to an AC outlet until all connections between components are complete.



# REMOTE CONTROL

## REMOTE CONTROL BUTTONS AND FUNCTIONS

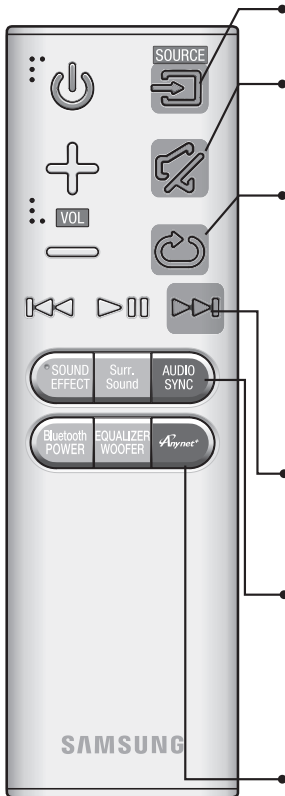

**SOURCE**

Press to select a source connected to the Soundbar.

**Mute**

You can turn the volume down to 0 with the push of a button. Press again to restore the sound to the previous volume level.

**Repeat**

Press to set the Repeat function during music playback from a USB device.

**REPEAT OFF** : Cancels Repeat Playback.

**REPEAT FILE** : Repeatedly play a track.

**REPEAT ALL** : Repeatedly play all tracks.

**REPEAT RANDOM** : Plays tracks in random order.

(A track that has already been played may be played again.)

**Skip Forward**

If there is more than one file on the device you are playing, and you press the ►► button, the next file is selected.

**AUDIO SYNC**

If the Soundbar is connected to a digital TV and the video appears out of sync with the audio, press the **AUDIO SYNC** buttons to sync the audio with the video. Use the ◀◀, ▶▶ buttons to set the audio delay between 0 ms and 300 ms. In USB mode, TV mode, and BT mode, the Audio Sync function may not work.

**Anynet+**

Press the **Anynet+** button to turn the Anynet+ function on or off. (Auto Power Link : Default OFF, Anynet+ ON / Power Link OFF or Anynet+ OFF / Power Link ON) The Anynet+ function lets you control the Soundbar with the remote from an Anynet+ compatible Samsung TV. The Soundbar must be connected to the TV via an HDMI cable.

\* Auto Power Link

Synchronizes the Soundbar to a connected Optical source via the Optical jack so it turns on automatically when you turn on your TV. (See page 24)

**Power**  
Turns the Soundbar on and off.

**Volume**  
Adjusts the volume level of the unit.

**Play / Pause**  
Press the ►|| button to pause the playing of a file temporarily.  
Press the ►|| button again to play the selected file.

**Skip Back**  
If there is more than one file on the device you are playing, and you press the ◀◀ button, the previous file is selected.

**SOUND EFFECT**  
You can select from 5 different sound modes - **MUSIC, VOICE, SPORTS, CINEMA, SMART VOLUME**, and **STANDARD** - depending on the content you want to listen to.  
Select the **STANDARD** mode if you want to enjoy the original sound.

\* Smart Volume  
Smart Volume regulates and stabilizes the volume level and prevents drastic volume changes caused by a channel change or scene transition.

**Surr.Sound (Surround Sound Expansion)**  
Surr.Sound adds depth and spaciousness to the sound.  
Pressing the **Surr.Sound** button repeatedly cycles through the Surr.Sound settings: **AUTO, ON, OFF**.

**Bluetooth POWER**  
Press the **Bluetooth POWER** button on the remote to turn the Bluetooth POWER On function on and off.  
See pages 20 and 22 for details.

**EQUALIZER WOOFER**  
Press to select TREBLE, BASS, or SW. Then, use the ◀◀, ►► button to adjust the Treble, Bass, or Subwoofer volume from -6 to +6.  
Press and hold the **EQUALIZER WOOFER** button for about 5 seconds to adjust the sound for each frequency band. 150Hz, 300Hz, 600Hz, 1.2KHz, 2.5KHz, 5KHz, 10KHz, and SW are selectable and each can be adjusted to a setting between -6 and +6.

- Adjusting TREBLE, BASS, or SW affects the 10KHz band, the 150Hz band, and SW respectively. For example, when you adjust TREBLE, you are actually adjusting the 10KHz frequency band.

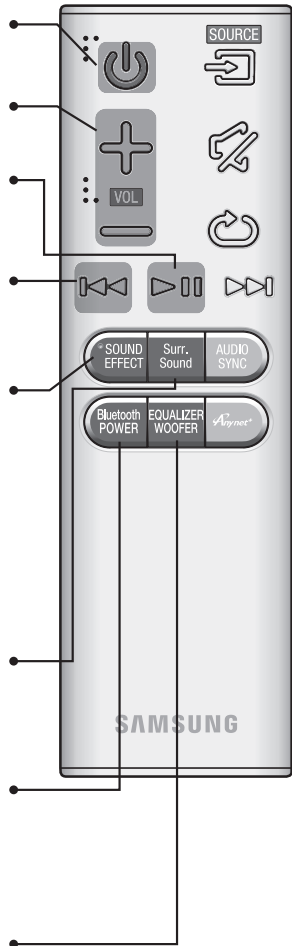



- Soundbar is a Samsung proprietary name.
- Operate the TV using the TV's remote control.

► **Installing the Batteries in the Remote Control**

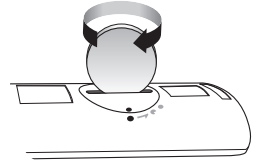
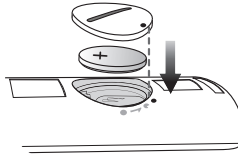
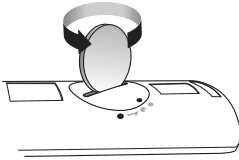

1. Use a suitable coin to turn the remote control's battery cover counterclockwise to remove it as shown in the figure above.
2. Insert a 3V lithium battery. Keep the positive (+) pole facing up when inserting the battery. Put the battery cover on and align the '●' marks side by side as shown in the figure above.
3. Use a suitable coin to turn the remote control battery cover clockwise as far as it will go to fix it in place.

# INSTALLATION



- This Soundbar can be compatible with 2014 HU7, HU8 and HU9 series of Samsung UHD curved TVs (except HU7100 models). For a detailed list of compatible TV models, please refer to the Samsung web site.

## TV-MOUNTED INSTALLATION

For a TV-mounted installation with a physically compatible, **wall-mounted** Samsung TV.

**NOT** recommended for installation on curved TVs 78" or larger.



- The TV-mounted installation is for compatible wall-mounted Samsung TVs only and requires that you remove the TV's stand. If you remove the TV's stand and replace it with the Curved Soundbar, and then stand the TV on a flat surface, the TV may tip over.
- Do not place objects on top of the Soundbar if it is TV mounted.

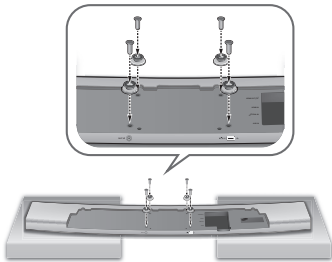

1. Place the Soundbar as shown in the illustration, ensuring that none of its buttons touch the surface it is lying on.
2. Fasten the four **Holder-Screws 1** and four of the **Holder-Screws 2** to the four holes in the Soundbar, as shown in the illustration.

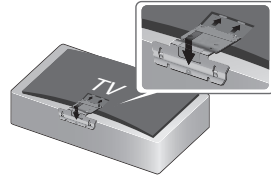

3. Place the TV screen-side down on the curved packaging foam that came with the TV.



- Do not place the TV screen-side down on a flat surface. You can crack the panel.

4. Remove the TV's stand if the stand is attached, and then insert the bracket guide into the notches on the bottom of the TV. Make sure the screw holes in the **Bracket-Mount** line up with the screw holes in the TV.

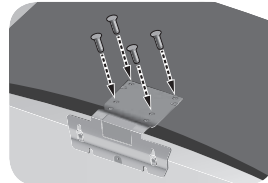

5. Fasten the **Bracket-Mount** to the TV using the remaining 4 **Holder-Screws 2**.
6. After attaching the **Bracket-Mount**, mount the TV on the wall.

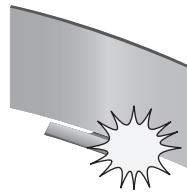

- When handling a TV, do not touch the screen and do not subject it to excessive pressure or a sudden impact.

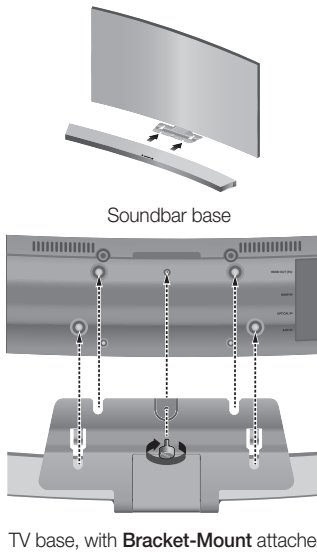

7. With the TV mounted on the wall, align the Soundbar's centre with the **Bracket-Mount** on the bottom of the TV, and then push it onto the **Bracket-Mount** as far as it will go, as shown in the illustration.
8. Fasten the **Holder-Fix Mount** to the Soundbar, and then turn it clockwise by hand to fix the Soundbar to the **Bracket-Mount**.
9. The TV-mounted installation is complete.

## STANDING INSTALLATION

**Method 1.** For a standing installation with a compatible Samsung TV



Align the Soundbar's centre with the centre of the base of the TV, and then carefully push it onto the stand as far as it will go, as shown in the illustration. Be careful not to unbalance the TV.

**Method 2.** For a free-standing installation or an installation with a physically incompatible TV

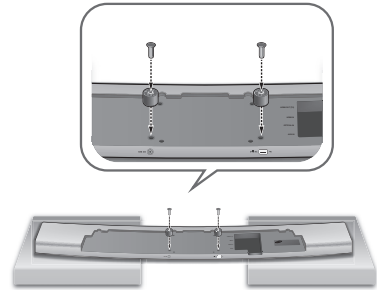

1. Place the Soundbar as shown in the illustration, ensuring that none of the buttons touch the surface it is lying on.
2. Fasten two **Holder-Screws 2** to the **Holder-Supports** as shown in the illustration.



3. **Centre** the Soundbar on the flat area in front of the TV.

## ASSEMBLING THE CLAMP-WIRE

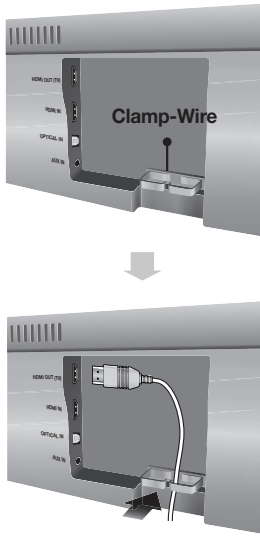

Attach the clamp-wire to the unit as shown, and then run the cables through the clamp-wire to keep them neat.

## ATTACHING THE TOROIDAL FERRITE CORE TO THE POWER CORD OF THE SUBWOOFER

You can reduce noise caused by electromagnetic radiation by fitting the ferrite core to the power cord of your subwoofer.

1. Unlock and open the ferrite core.
2. Wind the power cable of your subwoofer around the ferrite core twice. (Start winding 5 to 10 cm away from the core).
3. Close the ferrite core by pressing it until it clicks.

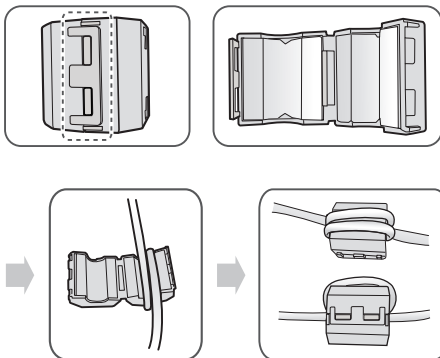
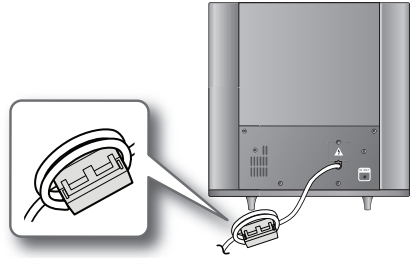

# CONNECTIONS

## CONNECTING THE WIRELESS SUBWOOFER

The Subwoofer's linking ID is preset at the factory and the main unit and subwoofer should link (connect wirelessly) automatically when the main unit and subwoofer are turned on. If the Link indicator (📶) does not light when the main unit and subwoofer are turned on, please set the ID by following the procedure below.



1. Plug the power cords of the main unit and subwoofer into an AC wall outlet.
  2. Press the **ID SET** button on the back of the subwoofer with a small, pointed object for 5 seconds.
    - The **STANDBY** indicator is turned off and the **LINK** indicator (Blue LED) blinks quickly.
  3. While the main unit is powered off (in **STANDBY** mode), press and hold the **Mute** (🔇) on the remote control for 5 seconds.
  4. The **ID SET** message appears on the Soundbar's display.
  5. To finalise the link, turn the main unit's power on while the subwoofer's Blue LED blinks.
    - The main unit and the subwoofer should now be linked (connected).
    - The Link indicator (Blue LED) on the subwoofer should be on.
    - If the Link indicator is not solid blue, the linking process has failed. Turn off the main unit and start again from Step 2.
    - You can enjoy better sound from the wireless subwoofer by selecting a Sound Effect. (See page 10)
- If the main unit is powered off, the wireless subwoofer will be in standby mode and the **STANDBY** LED on the upper side will come on after the Link indicator (Blue LED) blinks for 30 seconds.
  - If you use a device that uses the same frequency (2.4GHz) as the Soundbar near the Soundbar, interference may cause some sound interruption.
  - The transmission distance of the wireless signal between the main unit and subwoofer is about 10 m, but may vary depending on your operating environment. If a steel-concrete or metallic wall is between the main unit and the wireless subwoofer, the system may not operate at all, because the wireless signal cannot penetrate metal.
  - If the main unit doesn't make a wireless connection, follow steps 1-5 in the left hand column to re-set the connection between the main unit and wireless subwoofer.



- Before moving or installing the product, be sure to turn off the power and disconnect the power cord.



- The wireless receiving antenna is built into the wireless subwoofer. Keep the unit away from water and moisture.
- For optimal listening performance, make sure that the area around the wireless subwoofer location is clear of any obstructions.

## CONNECTING AN EXTERNAL DEVICE USING AN HDMI CABLE

HDMI is the standard digital interface for connecting to TVs, projectors, DVD players, Blu-ray players, set top boxes, and more.

HDMI prevents any degradation to the signal due to conversion to analogue and maintains the video and audio quality of the original digital source.

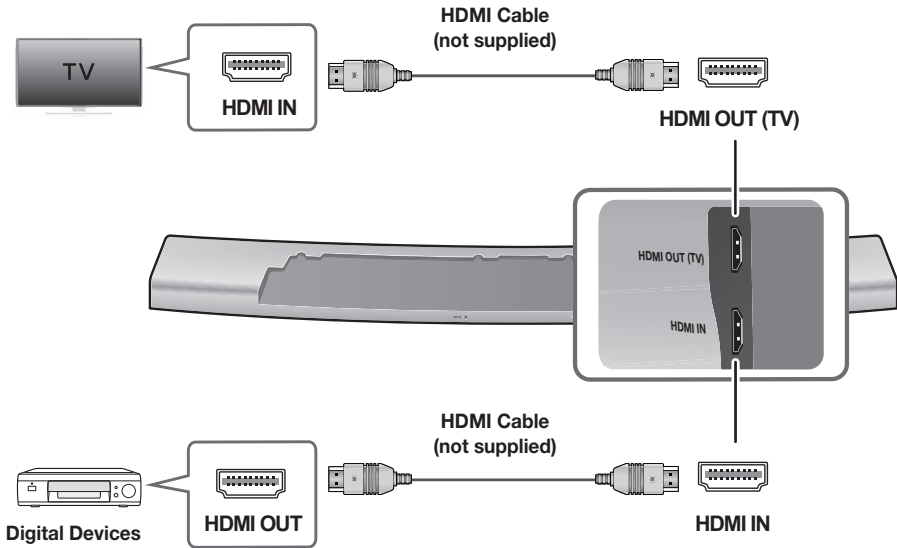

### HDMI IN

Connect an HDMI cable (not supplied) from the **HDMI IN** jack on the back of the product to the HDMI OUT jack on your digital device.

and,

### HDMI OUT (TV)

Connect an HDMI cable (not supplied) from the **HDMI OUT (TV)** jack on the back of the product to the HDMI IN jack on your TV.



- HDMI is an interface that enables the digital transmission of video and audio data with just a single connector.

- We recommend you use a coreless HDMI cable if possible. If you use a cored HDMI cable, use one whose diameter is less than 14mm.

### ARC (HDMI OUT)

The ARC function allows digital audio to output via the **HDMI OUT (ARC)** port.

It can be enabled only when the Soundbar is connected to a TV that supports the ARC function.



- Anynet+ must be turned on.
- This function is not available if the HDMI cable does not support ARC.



## CONNECTING AN EXTERNAL DEVICE USING AUDIO (ANALOGUE) CABLE OR OPTICAL (DIGITAL) CABLE

This unit comes equipped with one optical in digital jack and one audio Analogue in jack, giving you two ways to connect it to a TV.

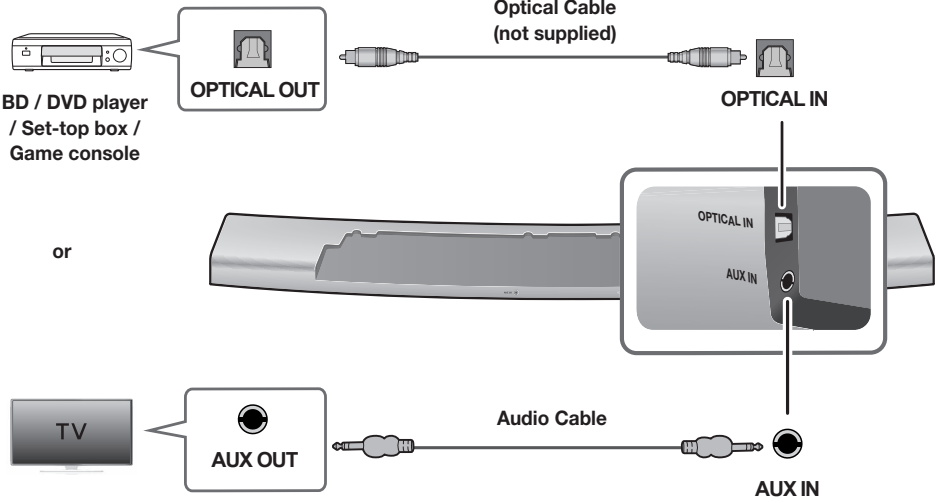

### AUX IN

Connect **AUX IN** (Audio) on the main unit to the AUDIO OUT jack of the TV or Source Device. Be sure to match connector colours.

or,

### OPTICAL IN

Connect **OPTICAL IN** on the main unit to the OPTICAL OUT jack of the TV or Source Device.



- Do not connect the power cord of this product or your TV to a wall outlet until all connections between components are complete.
- Before moving or installing this product, be sure to turn off the power and disconnect the power cord.

# FUNCTIONS

## INPUT MODE

Press the  (Function) button on the main unit's top panel or the **SOURCE** button on the remote control to select the mode you want.

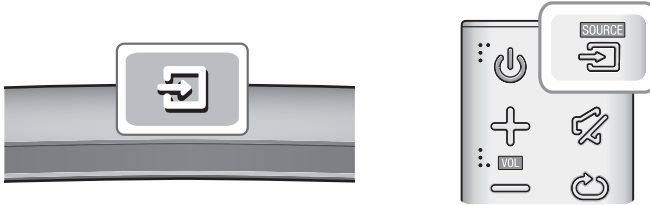

| Input mode            | Display     |
|-----------------------|-------------|
| Optical Digital input | <b>D.IN</b> |
| AUX input             | <b>AUX</b>  |
| HDMI input            | <b>HDMI</b> |
| BLUETOOTH mode        | <b>BT</b>   |
| TV mode               | <b>TV</b>   |
| USB mode              | <b>USB</b>  |

The unit turns off automatically in the following situations.

- D.IN / HDMI / BT / TV / USB / ARC Mode
  - If there is no audio signal for 25 minutes.
- AUX Mode
  - To turn the Auto Power Down function ON or OFF, press and hold the  button for 5 seconds. **AUTO POWER DOWN ON / OFF** appears on the display.
  - If the AUX cable is disconnected for 25 minutes.
  - If there is no KEY input for 8 hours when the AUX cable is connected.

## ARC (HDMI OUT)

The ARC (Audio Return Channel) function allows digital audio to output via the HDMI OUT (ARC) port.

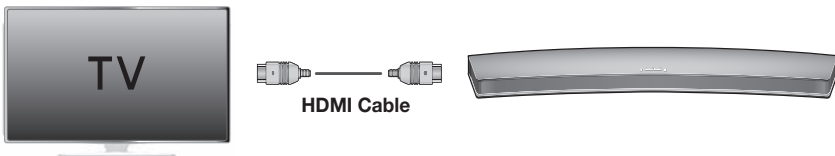

1. Connect a TV supporting ARC to the Soundbar with an HDMI cable.
2. Turn on the TV, and then turn on the Soundbar's Anynet+ function.
3. Press the  (Function) button on the main unit's top panel or the **SOURCE** button on the remote control to select the **D.IN** mode.



- If the HDMI cable does not support the ARC feature, ARC will not work.
- To turn off the ARC function, turn Anynet+ off.

## BLUETOOTH

You can connect a Bluetooth device to the Soundbar and enjoy music with high quality stereo sound, all without wires!

### ► To connect the Soundbar to a Bluetooth device

Check if the Bluetooth device supports the Bluetooth compliant stereo headset function.

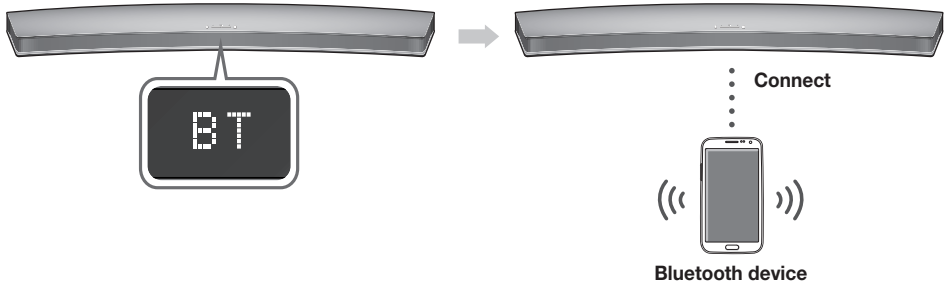

1. Press the  (Function) button on the main unit's top panel or the **SOURCE** button on the remote control to select the **BT** mode.
  - You will see **BT READY** on the front display of the Soundbar.
2. Select the Bluetooth menu on the Bluetooth device you want to connect. (Refer to the Bluetooth device's user manual.)
3. Select the Stereo headset menu on the Bluetooth device.
  - You will see a list of scanned devices.
4. Select "**[Samsung] Soundbar**" from the list.
  - When the Soundbar is connected to the Bluetooth device, it will display [**Bluetooth Device Name**] → **BT** on the front display.
  - The device name can only be displayed in English. An underline " \_ " will be displayed if the name is not in English.
  - If the Bluetooth device has failed to pair with the Soundbar, delete the previous "**[Samsung] Soundbar**" found by the Bluetooth device and have it search for the Soundbar again.
5. Play music on the connected device.
  - You can listen to the music playing on the connected Bluetooth device over the Soundbar.
  - In **BT** mode, the Play / Pause / Next / Prev functions are not available. However, these functions are available in Bluetooth devices supporting AVRCP.



- If asked for PIN code when connecting a Bluetooth device, enter <0000>.
- Only one Bluetooth device can be paired at a time.
- The Bluetooth connection will be terminated when you turn the Soundbar off.

## FUNCTIONS

- The Soundbar may not perform Bluetooth search or connection correctly under the following circumstances:
    - If there is a strong electrical field around the Soundbar.
    - If several Bluetooth devices are simultaneously paired with the Soundbar.
    - If the Bluetooth device is turned off, not in place, or malfunctions.
    - Note that such devices as microwave ovens, wireless LAN adaptors, fluorescent lights, and gas stoves use the same frequency range as the Bluetooth device, which can cause electric interference.
  - The Soundbar supports SBC data (44.1kHz, 48kHz).
  - Connect only to a Bluetooth device that supports the A2DP (AV) function.
  - You cannot connect the Soundbar to a Bluetooth device that supports only the HF (Hands Free) function.
  - Once you have paired the Soundbar to a Bluetooth device, selecting "[Samsung] Soundbar" from the device's scanned devices list will automatically change the Soundbar to **BT** mode.
- 

### ► Bluetooth POWER On (Bluetooth POWER)

When the Bluetooth POWER On function is on and the Soundbar is turned off, if a previously paired Bluetooth device tries to pair with the Soundbar, the Soundbar turns on automatically.

1. Press the **Bluetooth POWER** on the remote while the Soundbar is turned on.
2. **BLUETOOTH POWER ON** appears on the Soundbar's display.



- Available only if the Soundbar is listed among the Bluetooth device's paired devices. (The Bluetooth device and the Soundbar must have been previously paired at least once.)
  - Soundbar will appear in the Bluetooth device's searched devices list only when the Soundbar is displaying **BT READY**.
  - In the TV SoundConnect mode, the Soundbar cannot be paired to another Bluetooth device.
  - If the Soundbar is connected to a TV through TV SoundConnect, and you can turn the Soundbar off by turning off the TV. But you can not turn the Soundbar on by turning on the TV at Bluetooth power off mode, you can turn the Soundbar on by turning on the TV at only Bluetooth power on mode.
- 

### ► To disconnect the Bluetooth device from the Soundbar

You can disconnect the Bluetooth device from the Soundbar. For instructions, see the Bluetooth device's user manual.

- The Soundbar will be disconnected.
- When the Soundbar is disconnected from the Bluetooth device, the Soundbar will display **BT DISCONNECTED** on the front display.

## ► To disconnect the Soundbar from the Bluetooth device

Press the **SOURCE** button on the remote control or the  (Function) button on the product's top panel to switch from **BT** to another mode or turn off the Soundbar.

- The connected Bluetooth device will wait a certain amount of time for a response from the Soundbar before terminating the connection. (Disconnection time may differ, depending on the Bluetooth device)



- In Bluetooth connection mode, the Bluetooth connection will be lost if the distance between the Soundbar and the Bluetooth device exceeds 5m.
- The Soundbar automatically turns off after 25 minutes in the Ready state.

## More About Bluetooth

Bluetooth is a technology that enables Bluetooth-compliant devices to interconnect easily with each other using a short wireless connection.

- A Bluetooth device may cause noise or malfunction, depending on usage, when:
  - A part of your body is in contact with the receiving/transmitting system of the Bluetooth device or the Soundbar.
  - It is subject to electrical variation from obstructions caused by a wall, corner, or office partition.
  - It is exposed to electrical interference from same frequency-band devices including medical equipment, microwave ovens, and wireless LANs.
- Pair the Soundbar with the Bluetooth device while they are close together.
- The further the distance between the Soundbar and Bluetooth device, the worse the quality is. If the distance exceeds the Bluetooth operational range, the connection is lost.
- In poor reception areas, the Bluetooth connection may not work properly.
- The Bluetooth connection only works when it is close to the unit. The connection will be automatically cut off if the Bluetooth device is out of range. Even within range, the sound quality may be degraded by obstacles such as walls or doors.
- This wireless device may cause electric interference during its operation.

## TV SOUNDCONNECT

You can enjoy TV sound through your Soundbar when it is connected to a Samsung TV that supports the TV SoundConnect function.

### ► Connecting a TV to the Soundbar

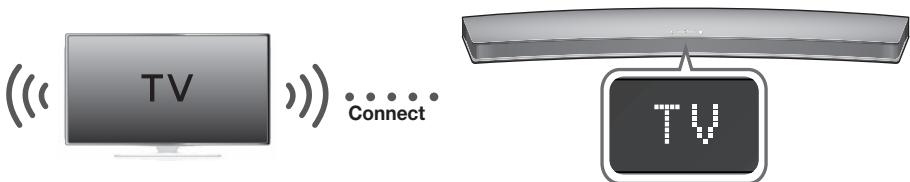

1. Turn on the TV and Soundbar.
  - Set the "Add New Device" menu of the TV to "On".
2. Press the  (Function) button on the main unit's top panel or the **SOURCE** button on the remote control to select the **TV** mode.

## FUNCTIONS

3. On the TV, a message asking whether to enable the TV SoundConnect function appears. "[Samsung] Soundbar" is also displayed on the TV screen.
4. Select <Yes> to finish connecting the TV and Soundbar using the TV's remote control.



- Switching the Soundbar's mode from TV to another mode automatically terminates TV SoundConnect.
- To connect the Soundbar to another TV, the existing connection must be terminated.
- Terminate the connection to the existing TV, and then press the ►|| button on the remote control for 5 seconds to connect to another TV.



- The TV SoundConnect (SoundShare) function is supported by some Samsung TVs released from 2012 on. Check whether your TV supports the TV SoundConnect (SoundShare) function before you begin. (For further information, refer to the TV's user manual.)
- If your Samsung TV was released before 2014, check the SoundShare setting menu.
- If the distance between the TV and Soundbar exceeds 5m, the connection may not be stable or the audio may stutter. If this occurs, relocate the TV or Soundbar so that they are within operational range, and then re-establish the TV SoundConnect connection.
- TV SoundConnect Operational Ranges:
  - Recommended pairing range: within 50cm
  - Recommended operational range: within 5m
- The Play/Pause, Next, and Prev buttons on the Soundbar or Soundbar's remote do not control the TV.

---

### ► Using the Bluetooth POWER On function

The Bluetooth POWER On function is available after you have successfully connected the Soundbar to a Bluetooth compatible TV using TV SoundConnect. When the Bluetooth POWER On function is ON, turning the connected TV on or off will turn the Soundbar's power on and off as well.

1. Connect the TV to your Soundbar using the TV SoundConnect function.
2. Press the **Bluetooth POWER** button on the Soundbar remote. **BLUETOOTH POWER ON** appears on the Soundbar's display.
  - **BLUETOOTH POWER ON** : The Soundbar turns on and off when you turn the TV on or off.
  - **BLUETOOTH POWER OFF** : The Soundbar only turns off when you turn the TV off.



- This function is supported by some Samsung TVs released from 2013 on.
  - If the Soundbar is connected to a TV through TV SoundConnect, and you turn the Soundbar off by turning off the TV, the Bluetooth POWER On function will not turn the Soundbar on, even if you connect another Bluetooth device to it.
-

# USB

You can play music files located on USB storage devices through the Soundbar.

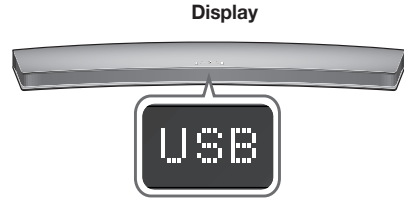
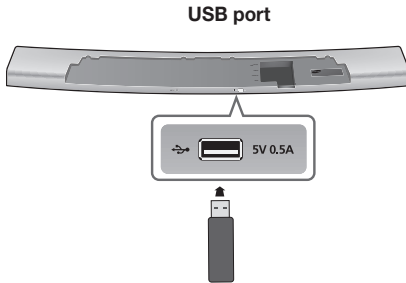

1. Connect the USB device to the USB port on the back of the product.
2. Press the  (Function) button on the main unit's top panel or the **SOURCE** button on the remote control to select the **USB** mode.
3. **USB** appears on the display screen.
  - The Soundbar connection to the USB device is complete.
  - The Soundbar automatically turns off (Auto Power Off) if no USB device has been connected for more than 25 minutes.

## ► Before you connect a USB device

Be aware of the following:

- If the file name of a file or folder on a USB device exceeds 10 characters, it is not displayed on the Soundbar's display.
- This product may not be compatible with certain types of USB storage media.
- The Soundbar supports the FAT16 and FAT32 file systems.
  - The NTFS file system is not supported.
- Connect USB devices directly to the USB port of the product. Otherwise, you may encounter a USB compatibility problem.
- Do not connect multiple storage devices to the product via a multi-card reader. It may not operate properly.
- Digital camera PTP protocols are not supported.

- Do not remove the USB device while it is transferring files.
- DRM-protected music files (MP3, WMA) from commercial web sites cannot be played.
- External HDDs are not supported.
- Mobile phone devices are not supported.
- File Format Type Compatibility list:

| Format | Codec                  | Sampling Rate |
|--------|------------------------|---------------|
| *.mp3  | MPEG 1 Layer2          | 16KHz ~ 48KHz |
|        | MPEG 1 Layer3          |               |
|        | MPEG 2 Layer3          |               |
| *.wma  | Wave_Format_MSAudio1   | 16KHz ~ 48KHz |
|        | Wave_Format_MSAudio2   |               |
| *.aac  | AAC                    | 16KHz ~ 96KHz |
|        | AAC-LC                 | 24KHz ~ 96KHz |
|        | HE-AAC                 |               |
| *.wav  | -                      | 16KHz ~ 48KHz |
| *.ogg  | OGG 1.1.0              |               |
| *.flac | FLAC 1.1.0, FLAC 1.2.1 | 16KHz ~ 96KHz |



- If there are too many folders and files stored in the USB device, reading may take some time.

## SOFTWARE UPDATE

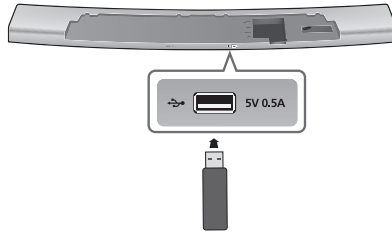

Samsung may offer updates for the Soundbar's system firmware in the future.

If an update is offered, you can update the firmware by connecting a USB device with the firmware update stored on it to the USB port on your Soundbar.

Note that if there are multiple update files, you must load them onto the USB device singly and use them to update the firmware one file at a time.

Please visit [samsung.com](http://samsung.com) or contact the Samsung call centre to receive more information about downloading updates files.



- I insert a USB device containing the firmware update into the USB port on the main unit.
- Updating firmware may not work properly if audio files supported by the Soundbar are stored in the USB storage device.
- Do not disconnect the power or remove the USB device while updates are being applied. The main unit will turn off automatically after completing the firmware update.
- After the update, all settings are reset to their factory default settings. We recommend you write down your settings so that you can easily reset them after the update. Note that updating firmware resets the subwoofer connection too. If connection to the subwoofer is not re-established automatically after the update, refer to page 15. If the firmware fails to update, we recommend formatting the USB device in FAT16 and trying again.

- Once the software update is completed, turn off the product and then press and hold the (▶||) button on the remote control for more than 5 seconds. "INIT" appears on the display and the unit is powered off. The upgrade is complete.
- Do not format the USB device in the NTFS format. The Soundbar does not support the NTFS file system.
- Depending on the manufacturer, some USB devices may not be supported.

## AUTO POWER LINK

If you have connected the main unit to a TV with a digital optical cable, set the Auto Power function ON to have the Soundbar turn on automatically when you turn the TV on.

| AUTO POWER LINK | Display                            |
|-----------------|------------------------------------|
| ON              | <b>ANYNET+ OFF / POWER LINK ON</b> |
| OFF             | <b>ANYNET+ ON / POWER LINK OFF</b> |

1. Connect the Soundbar and an External Device with an Optical cable.
2. Press the (Function) button on the main unit's top panel or the **SOURCE** button on the remote control to select the **D.IN** mode.
3. Press the **AnyNet+** button on the remote control to toggle the Auto Power Link function on and off.



- Depending on the connected device, Auto Power Link may not function.



# TROUBLESHOOTING

Before requesting service, please check the following.

## The unit will not turn on.

- |  |   |
|--|---|
| • Is the power cord plugged into the outlet? | → Connect the power plug to the outlet. |
|--|---|

## A function does not work when the button is pressed.

- |   |   |
|---|---|
| • Is there static electricity in the air? | → Disconnect the power plug and connect it again. |
|---|---|

## Sound is not produced.

- |                                 |   |
|---------------------------------|---|
| • Is the Mute function on?      | → Press the  (Mute) button to cancel the function. |
| • Is the volume set to minimum? | → Adjust the Volume.  |

## The remote control does not work.

- |   |                               |
|---|-------------------------------|
| • Are the batteries drained?  | → Replace with new batteries. |
| • Is the distance between the remote control and main unit too far? | → Move closer to the unit.    |

## The TV SoundConnect (TV pairing) failed.

- |   |  |
|---|--|
| • Does your TV support TV SoundConnect?   | → TV SoundConnect is supported by some Samsung TVs released from 2012 on. Check your TV to see if it supports TV SoundConnect.   |
| • Is your TV firmware the latest version? | → Update your TV with the latest firmware.   |
| • Does an error occur when connecting?    | → Contact the Samsung call centre.   |
| • Reset the TV mode and connect again.    | → Press and hold the  button for 5 seconds to reset the TV SoundConnect connection. |

## The red LED on the subwoofer blinks and the subwoofer is not producing sound.

- |  |   |
|--|---|
| • Your subwoofer may not be connected to the main body of the product. | → Try to connect your subwoofer again.<br>(See Page 15) |
|--|---|

## The subwoofer drones and vibrates noticeably.

- |  |  |
|--|--|
| • Try to adjust the vibration of your subwoofer. | → Press the <b>EQUALIZER WOOFER</b> button on your remote control to adjust its value (between SW-6 and SW+6). |
|--|--|

# APPENDIX

## SPECIFICATIONS

|                   |                                    |  |                             |
|-------------------|------------------------------------|--|-----------------------------|
| <b>Model name</b> | HW-H7500 / HW-H7501                |  |                             |
| <b>GENERAL</b>    | <b>USB</b>                         | 5V/0.5A                                      |                             |
|                   | <b>Weight</b>                      | <b>Main Unit</b>                             | 4 kg                        |
|                   |                                    | <b>Subwoofer<br/>(PS-WH7500 / PS-WH7501)</b> | 8.45 kg                     |
|                   | <b>Dimensions<br/>(W x H x D)</b>  | <b>Main Unit</b>                             | 1230 x 42 x 170 mm          |
|                   |                                    | <b>Subwoofer<br/>(PS-WH7500 / PS-WH7501)</b> | 291 x 371 x 291 mm          |
|                   | <b>Operating Temperature Range</b> | +5 °C to +35 °C                              |                             |
|                   | <b>Operating Humidity Range</b>    | 10 % to 75 %                                 |                             |
| <b>AMPLIFIER</b>  | <b>Rated Output Power</b>          | <b>Main Unit</b>                             | 20W/CH, 8ohm, THD=10%, 1KHz |
|                   |                                    | <b>Subwoofer<br/>(PS-WH7500 / PS-WH7501)</b> | 160W, 3ohm, THD=10%, 100Hz  |
|                   | <b>S/N Ratio (Analogue Input)</b>  | 65 dB  |                             |
|                   | <b>Separation (1kHz)</b>           | 65 dB  |                             |

\* S/N ratio, distortion, separation, and usable sensitivity are based on measurements using AES (Audio Engineering Society) guidelines.

\* Nominal specification

- Samsung Electronics Co., Ltd reserves the right to change the specifications without notice.
- Weight and dimensions are approximate.
- For the power supply and Power Consumption, refer to the label attached to the product.

### ※ Open Source Licence Notice

- To send inquiries and requests regarding open sources, contact Samsung via Email (oss.request@samsung.com).



Hereby, Samsung Electronics, declares that this equipment is in compliance with the essential requirements and other relevant provisions of Directive 1999/5/EC.

The original Declaration of Conformity may be found at <http://www.samsung.com>, go to Support > Search Product Support and enter the model name.

This equipment may be operated in all EU countries.



## Contact SAMSUNG WORLD WIDE

If you have any questions or comments relating to Samsung products, please contact the SAMSUNG customer care Centre.

| Area            | Contact Centre ☎  | Web Site  |
|-----------------|---|---|
| <b>■ Europe</b> |   |   |
| AUSTRIA         | 0800 - SAMSUNG (0800 - 7267864)   | <a href="http://www.samsung.com/at/support">www.samsung.com/at/support</a>  |
| BELGIUM         | 02-201-24-18  | <a href="http://www.samsung.com/be/support">www.samsung.com/be/support</a> (Dutch)<br><a href="http://www.samsung.com/be_fr/support">www.samsung.com/be_fr/support</a> (French) |
| BOSNIA          | 051 331 999   | <a href="http://www.samsung.com/support">www.samsung.com/support</a>  |
| BULGARIA        | 07001 33 11 , sharing cost  | <a href="http://www.samsung.com/bg/support">www.samsung.com/bg/support</a>  |
| CROATIA         | 062 726 786   | <a href="http://www.samsung.com/hr/support">www.samsung.com/hr/support</a>  |
| CZECH           | 800 - SAMSUNG (800-726786)<br>Samsung Electronics Czech and Slovak, s.r.o. V Parku 2343/24, 148 00 - Praha 4                            | <a href="http://www.samsung.com/cz/support">www.samsung.com/cz/support</a>  |
| DENMARK         | 70 70 19 70   | <a href="http://www.samsung.com/dk/support">www.samsung.com/dk/support</a>  |
| FINLAND         | 030-6227 515  | <a href="http://www.samsung.com/fi/support">www.samsung.com/fi/support</a>  |
| FRANCE          | 01 48 63 00 00  | <a href="http://www.samsung.com/fr/support">www.samsung.com/fr/support</a>  |
| GERMANY         | 0180 6 SAMSUNG bzw.<br>0180 6 7267864*<br>0180 6 67267864*<br>*(0,20 €/Anruf aus dem dt. Festnetz, aus dem Mobilfunk max. 0,60 €/Anruf) | <a href="http://www.samsung.com/de/support">www.samsung.com/de/support</a>  |
| CYPRUS          | 8009 4000 only from landline, toll free   | <a href="http://www.samsung.com/gr/support">www.samsung.com/gr/support</a>  |
| GREECE          | 80111-SAMSUNG (80111 726 7864) only from land line<br>(+30) 210 6897691 from mobile and land line                                       |   |
| HUNGARY         | 0680SAMSUNG (0680-726-786)<br>0680PREMIUM (0680-773-648)  | <a href="http://www.samsung.com/hu/support">http://www.samsung.com/hu/support</a>   |
| ITALIA          | 800-SAMSUNG (800.7267864)   | <a href="http://www.samsung.com/it/support">www.samsung.com/it/support</a>  |
| LUXEMBURG       | 261 03 710  | <a href="http://www.samsung.com/support">www.samsung.com/support</a>  |

| Area        | Contact Centre ☎  | Web Site   |
|-------------|---|--|
| MONTENEGRO  | 020 405 888   | <a href="http://www.samsung.com/support">www.samsung.com/support</a>   |
| SLOVENIA    | 080 697 267<br>090 726 786  | <a href="http://www.samsung.com/si/support">www.samsung.com/si/support</a>   |
| NETHERLANDS | 0900-SAMSUNG (0900-7267864) (€ 0,10/Min)  | <a href="http://www.samsung.com/nl/support">www.samsung.com/nl/support</a>   |
| NORWAY      | 815 56480   | <a href="http://www.samsung.com/no/support">www.samsung.com/no/support</a>   |
| POLAND      | 0 801-172-678* lub +48 22 607-93-33 **<br>*(całkowity koszt połączenia jak za 1 impuls według taryfy operatora)<br>**(koszt połączenia według taryfy operatora) | <a href="http://www.samsung.com/pl/support">www.samsung.com/pl/support</a>   |
| PORTUGAL    | 808 20 7267   | <a href="http://www.samsung.com/pt/support">www.samsung.com/pt/support</a>   |
| ROMANIA     | 08008 SAMSUNG (08008 726 7864)<br>TOLL FREE No.   | <a href="http://www.samsung.com/ro/support">www.samsung.com/ro/support</a>   |
| SERBIA      | 011 321 6899  | <a href="http://www.samsung.com/rs/support">www.samsung.com/rs/support</a>   |
| SLOVAKIA    | 0800 - SAMSUNG(0800-726 786)  | <a href="http://www.samsung.com/sk/support">www.samsung.com/sk/support</a>   |
| SPAIN       | 0034902172678   | <a href="http://www.samsung.com/es/support">www.samsung.com/es/support</a>   |
| SWEDEN      | 0771 726 7864 (SAMSUNG)   | <a href="http://www.samsung.com/se/support">www.samsung.com/se/support</a>   |
| SWITZERLAND | 0848 726 78 64 (0848-SAMSUNG)   | <a href="http://www.samsung.com/ch_fr/support">www.samsung.com/ch_fr/support</a> (German)<br><a href="http://www.samsung.com/ch_fr/support">www.samsung.com/ch_fr/support</a> (French) |
| U.K         | 0330 SAMSUNG (7267864)  | <a href="http://www.samsung.com/uk/support">www.samsung.com/uk/support</a>   |
| EIRE        | 0818 717100   | <a href="http://www.samsung.com/ie/support">www.samsung.com/ie/support</a>   |
| LITHUANIA   | 8-800-77777   | <a href="http://www.samsung.com/lt/support">www.samsung.com/lt/support</a>   |
| LATVIA      | 8000-7267   | <a href="http://www.samsung.com/lv/support">www.samsung.com/lv/support</a>   |
| ESTONIA     | 800-7267  | <a href="http://www.samsung.com/ee/support">www.samsung.com/ee/support</a>   |



**[Correct disposal of batteries in this product]**

### (Applicable in countries with separate collection systems)

This marking on the battery, manual or packaging indicates that the batteries in this product should not be disposed of with other household waste at the end of their working life. Where marked, the chemical symbols Hg, Cd or Pb indicate that the battery contains mercury, cadmium or lead above the reference levels in EC Directive 2006/66. If batteries are not properly disposed of, these substances can cause harm to human health or the environment.

To protect natural resources and to promote material reuse, please separate batteries from other types of waste and recycle them through your local, free battery return system.



**Correct Disposal of This Product  
(Waste Electrical & Electronic Equipment)**

### (Applicable in countries with separate collection systems)

This marking on the product, accessories or literature indicates that the product and its electronic accessories (e.g. charger, headset, USB cable) should not be disposed of with other household waste at the end of their working life. To prevent possible harm to the environment or human health from uncontrolled waste disposal, please separate these items from other types of waste and recycle them responsibly to promote the sustainable reuse of material resources.

Household users should contact either the retailer where they purchased this product, or their local government office, for details of where and how they can take these items for environmentally safe recycling.

Business users should contact their supplier and check the terms and conditions of the purchase contract. This product and its electronic accessories should not be mixed with other commercial wastes for disposal.



The Samsung logo is located in the top left corner. It consists of the word "SAMSUNG" in a bold, white, sans-serif font, centered within a dark grey, horizontally-oriented oval shape.

HW-H7500

HW-H7501

Manuel d'utilisation

# Curved Soundbar

## Imaginez les possibilités

Merci d'avoir choisi un appareil Samsung.

Pour recevoir une assistance plus complète, veuillez enregistrer votre produit sur

[www.samsung.com/register](http://www.samsung.com/register)

# CARACTÉRISTIQUES

## TV SoundConnect

TV SoundConnect vous permet d'écouter le son depuis votre téléviseur sur votre Soundbar via une connexion Bluetooth et vous permet de contrôler le son.

## HDMI

L'interface HDMI permet la transmission simultanée des signaux audio et vidéo pour vous offrir une image plus nette.

L'appareil est également équipé de la fonction ARC qui vous permet d'écouter le son de votre téléviseur sur le Soundbar via un câble HDMI. Cette fonction est uniquement disponible si vous connectez l'appareil à un téléviseur compatible ARC.

## Expansion du son ambiophonique

La fonctionnalité Expansion du son ambiophonique ajoute de la profondeur et de la grandeur au son. L'Expansion du son ambiophonique est gérée par Sonic Emotion.

## Caisson de basses sans fil

Le module sans fil de Samsung s'affranchit des câbles qui relient l'unité principale au caisson de basses. En remplacement du câblage, le caisson de basses se connecte à un module sans fil compact qui communique avec l'unité principale.

## Mode sonore spécial

Vous avez le choix entre différents modes de son : MUSIC / VOICE / SPORTS / CINEMA / SMART VOLUME / STANDARD (Son Original), selon le type de contenu dont vous souhaitez profiter.

## Télécommande multifonction

Vous pouvez utiliser la télécommande fournie pour contrôler diverses opérations en appuyant sur un simple bouton.

## Prise en charge de la fonction Hôte USB

Vous pouvez connecter des périphériques de stockage USB externes (lecteur MP3, mémoire flash USB, etc.) afin d'en lire les fichiers musicaux à l'aide de la fonction USB HOST du système Soundbar.

## Fonction Bluetooth

Vous pouvez connecter un périphérique Bluetooth à l'Ensemble Soundbar pour écouter de la musique avec un son stéréo de haute qualité, tout cela sans fil!

## LICENCE



Fabriqué sous licence par Dolby Laboratories. Dolby et le symbole représentant deux D sont des marques de commerce de Dolby Laboratories.



Pour les brevets DTS, consultez le site <http://patents.dts.com>. Fabriqué sous licence de DTS Licensing Limited. DTS, le symbole, & DTS et le symbole qui lui est associé sont des marques déposées, et DTS 2.0 Channel est une marque déposée de DTS, Inc. © DTS, Inc. Tous droits réservés.

## HDMI

Les termes HDMI et HDMI High-Definition Multimedia Interface, et le logo HDMI sont des marques de commerce ou des marques déposées de HDMI Licensing LLC aux États-Unis et dans d'autres pays.

## ► Copyright





©2014 Samsung Electronics Co., Ltd.

Tous droits réservés. Le présent manuel d'utilisation ne peut être reproduit ou copié, en partie ou dans son intégralité, sans l'autorisation écrite préalable de Samsung Electronics Co., Ltd.

# INFORMATIONS RELATIVES À LA SÉCURITÉ

## AVERTISSEMENTS

POUR ÉVITER LES RISQUES DE CHOC ÉLECTRIQUE, NE DÉMONTÉZ PAS LE CAPOT.  
L'APPAREIL NE CONTIENT PAS DE PIÈCES RÉPARABLES PAR L'UTILISATEUR ; S'ADRESSER À UN SERVICE APRÈS-VENTE QUALIFIÉ.

|   |   |   |   |   |
|---|---|---|---|---|
|  | <p><b>ATTENTION</b><br/>RISQUE DE CHOC ÉLECTRIQUE. NE PAS OUVRI</p> |  |  | <p>Ce symbole avertit l'utilisateur de la présence d'une tension dangereuse à l'intérieur de l'appareil.</p>                      |
|   |   |   |  | <p>Ce symbole avertit l'utilisateur de la présence de directives importantes dans la documentation accompagnant cet appareil.</p> |

**AVERTISSEMENT:** Afin de diminuer les risques d'incendie ou de choc électrique, n'exposez pas cet appareil à la pluie ou à l'humidité.

**ATTENTION :** Pour prévenir les chocs électriques, branchez la fiche au fond, en prenant soin d'insérer la tige large dans la fente large.

- Cet appareil doit toujours être branché à une prise terre.
- Pour déconnecter l'appareil du circuit principal, la prise doit être débranchée de la prise principale ; il est de ce fait nécessaire que la prise principale soit facile d'accès.

### ATTENTION

- Évitez toute projection d'eau sur l'appareil. Ne posez jamais d'objet contenant un liquide (ex : un vase) dessus.
- Pour éteindre complètement l'appareil, vous devez retirer le cordon d'alimentation de la prise murale. Par conséquent, le cordon d'alimentation doit être facilement accessible à tout moment.

## PRÉCAUTIONS

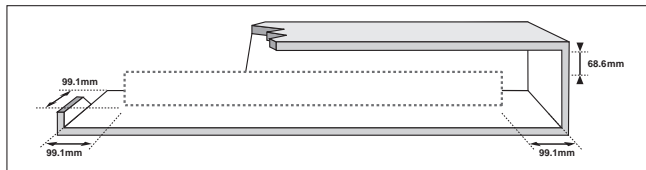

Assurez-vous que l'alimentation électrique de votre maison est conforme à la plaque d'identification située au dos de votre produit. Posez votre produit à plat sur un meuble stable en veillant à laisser un espace de 7 à 10 cm autour de l'appareil afin d'assurer une ventilation correcte de celui-ci. Faites attention à ne pas obstruer les orifices de ventilation. Ne posez pas l'ensemble sur un amplificateur ou un autre appareil susceptible de chauffer. Cet ensemble est conçu pour une utilisation en continu. Pour entièrement éteindre l'appareil, débranchez la fiche CA de la prise murale. Débranchez l'appareil si vous envisagez de ne pas l'utiliser durant une longue période.

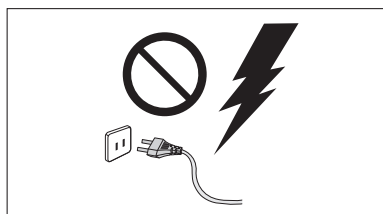

En cas d'orage, débranchez la fiche de l'appareil de la prise murale. Les surtensions occasionnées par l'orage pourraient endommager votre appareil.

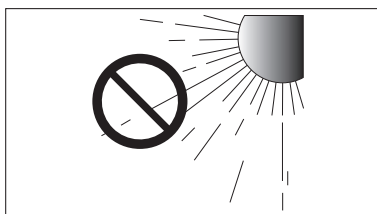

N'exposez pas l'ensemble aux rayons directs du soleil ou à toute autre source de chaleur. Ceci pourrait entraîner une surchauffe et un dysfonctionnement de l'appareil.

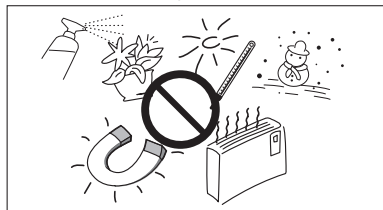

Protégez le produit de l'humidité (comme les vases) et d'une chaleur excessive (comme une cheminée) ou de tout équipement capable de créer des champs magnétiques ou électriques. Débranchez le câble d'alimentation en cas de dysfonctionnement. Votre produit n'est pas prévu pour un usage industriel. Ce produit ne peut être utilisé qu'à des fins personnelles. Une condensation peut se former si le produit ou un disque a été stocké à basse température. Si vous devez transporter l'ensemble pendant l'hiver, attendez environ 2 heures que l'appareil ait atteint la température de la pièce avant de l'utiliser.

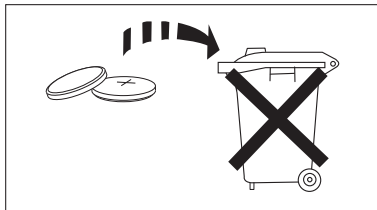

Les piles utilisées dans ce produit peuvent contenir des produits chimiques dangereux pour l'environnement. Ne jetez pas les piles dans votre poubelle habituelle. Ne vous débarrassez pas des piles en les faisant brûler. Ne court-circuitez pas, ne désassemblez pas ni ne faites pas surchauffer les batteries. Le remplacement incorrect de la batterie entraîne un risque d'explosion. Ne la remplacez que par une batterie du même type.



**ATTENTION, NE PAS INGÉRER LA BATTERIE, RISQUE DE BRÛLURE CHIMIQUE,**  
[Télécommande fournie avec] Ce produit contient une pile par pièce/bouton.

Si vous avez la pile par pièce/bouton, cela peut entraîner des brûlures internes graves en seulement 2 heures et vous pouvez mourir. Maintenez les piles neuves et usagées hors de portée des enfants. Si le compartiment de la pile ne se ferme pas correctement, arrêtez d'utiliser l'appareil et maintenez-le hors de portée des enfants. Si vous pensez qu'il est possible que les piles aient été avalées ou placées à l'intérieur d'une partie du corps, consultez immédiatement un médecin.

# SOMMAIRE

## 2 CARACTÉRISTIQUES

- 2 Licence

## 3 INFORMATIONS RELATIVES

### À LA SÉCURITÉ

- 3 Avertissements
- 4 Précautions

## 6 DÉMARRAGE

- 6 Avant de lire le manuel d'utilisation
- 6 Contenu

## 7 DESCRIPTIONS

- 7 Panneau supérieur/façade
- 8 Panneau arrière/inférieur

## 9 TÉLÉCOMMANDE

- 9 Boutons et fonctions de la télécommande

## 12 INSTALLATION

- 12 Installation TV-Mount
- 13 Installation sur le socle
- 14 Montage de l'attache-câble
- 14 Relier le noyau torique en ferrite au cordon d'alimentation du caisson de basse

## 15 BRANCHEMENTS

- 15 Branchement d'un caisson de graves sans fil
- 16 Connexion d'un périphérique externe à l'aide d'un câble HDMI
- 17 Connexion d'un périphérique externe à l'aide d'un câble Audio (analogique) ou Optique (numérique)

## 18 FONCTIONS

- 18 Mode D'entrée
- 18 ARC (HDMI OUT)
- 19 Bluetooth
- 21 TV SoundConnect
- 23 USB
- 24 Mise à jour logicielle
- 24 Auto Power Link

## 25 TÉPANNAGE

## 26 ANNEXE

- 26 Spécifications

- Les figures et les illustrations du présent Manuel d'utilisation sont fournies à titre de référence uniquement et peuvent différer de l'apparence du produit réel.
- Des frais supplémentaires pourront vous être facturés dans les cas suivants :
  - (a) Vous demandez l'intervention d'un ingénieur, mais il s'avère que l'appareil ne présente aucune anomalie (par ex. vous n'avez pas lu ce Manuel d'utilisation).
  - (b) Vous portez l'unité à un centre de réparation, mais il s'avère que celle-ci ne présente aucune défaillance (par ex. vous n'avez pas lu ce Manuel d'utilisation).
- Le montant de ces frais administratifs vous sera notifié avant que tout travail ou toute visite à votre domicile ne soit effectuée).





# DÉMARRAGE

## AVANT DE LIRE LE MANUEL D'UTILISATION

Prenez connaissance des termes suivants avant de lire le manuel d'utilisation.

### ► Icônes utilisées dans le présent manuel







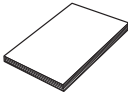
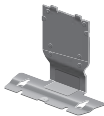

| Icône  | Terme            | Définition   |
|--|------------------|--|
|  | <b>Attention</b> | Indique une situation pour laquelle une fonction ne fonctionne pas ou que des paramètres peuvent être annulés. |
|  | <b>Remarque</b>  | Donne des conseils ou des instructions permettant d'améliorer l'utilisation de chaque fonction.                |

### ► Consignes de sécurité et dépannage

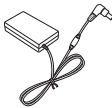
- 1) Familiarisez-vous avec les Consignes de sécurité avant d'utiliser ce produit. (Reportez-vous à la page 3)
- 2) En cas de problème, consultez la section Dépannage. (Reportez-vous à la page 25)

## CONTENU

Vérifiez la présence des accessoires fournis présentés ci-dessous.

|   |   |   |   |
|---|---|---|---|
|    |    |    |    |
| Télécommande / Batterie Lithium (3V : CR2032)                                       | Manuel d'utilisation  | Support mural   | Support : 2EA   |
|  |  | <br>(Pour le câble d'alimentation du caisson de basse) |    |
| Cordon d'alimentation   | DC Adapter  | Noyau torique en ferrite  | Support-fixation  |
|  |  |    |  |
| Câble AUX   | Vis du support 1 : 4EA  | Vis du support 2 : 8EA  | Attache-câble<br>Câble USB<br>Convertisseur USB                                     |



- L'aspect des accessoires peut légèrement différer des illustrations ci-dessus.
- Utilisez le câble USB dédié pour connecter des périphériques USB à l'unité.

# DESCRIPTIONS

## PANNEAU SUPÉRIEUR/FAÇADE

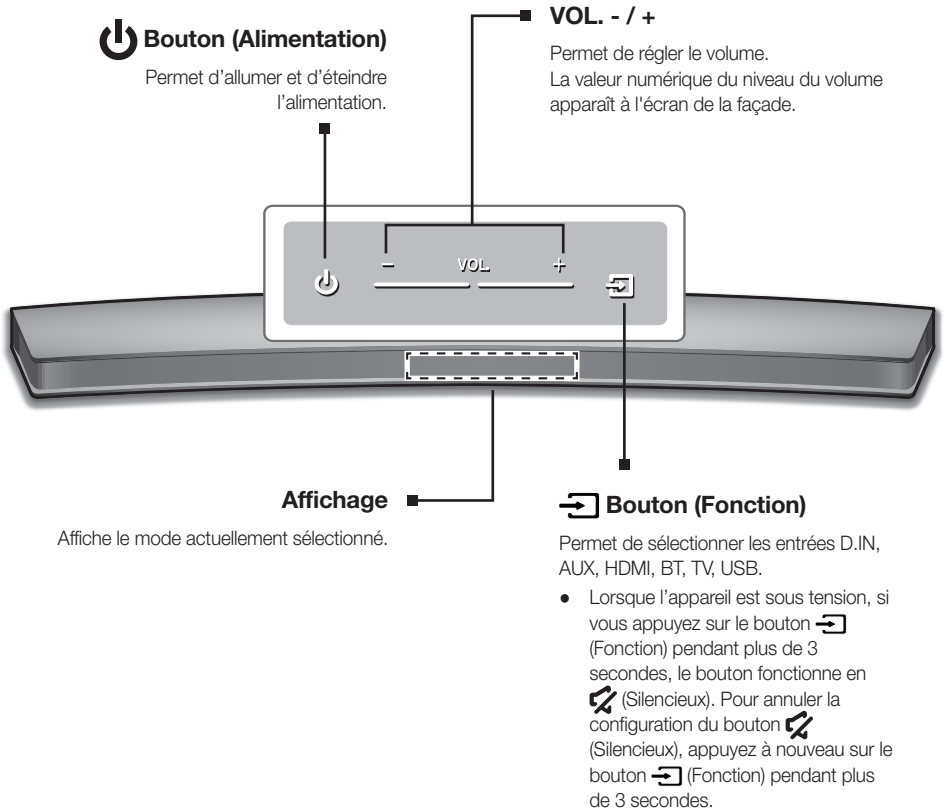

- Lorsque vous mettez l'unité sous tension, il faut compter 4 ou 5 secondes de retard avant le déclenchement du son.
- Si vous souhaitez bénéficier du son du Soundbar uniquement, vous devrez éteindre les enceintes du téléviseur depuis le menu Audio Setup de votre téléviseur. Reportez-vous au manuel fourni avec votre téléviseur.

## PANNEAU ARRIÈRE/INFÉRIEUR

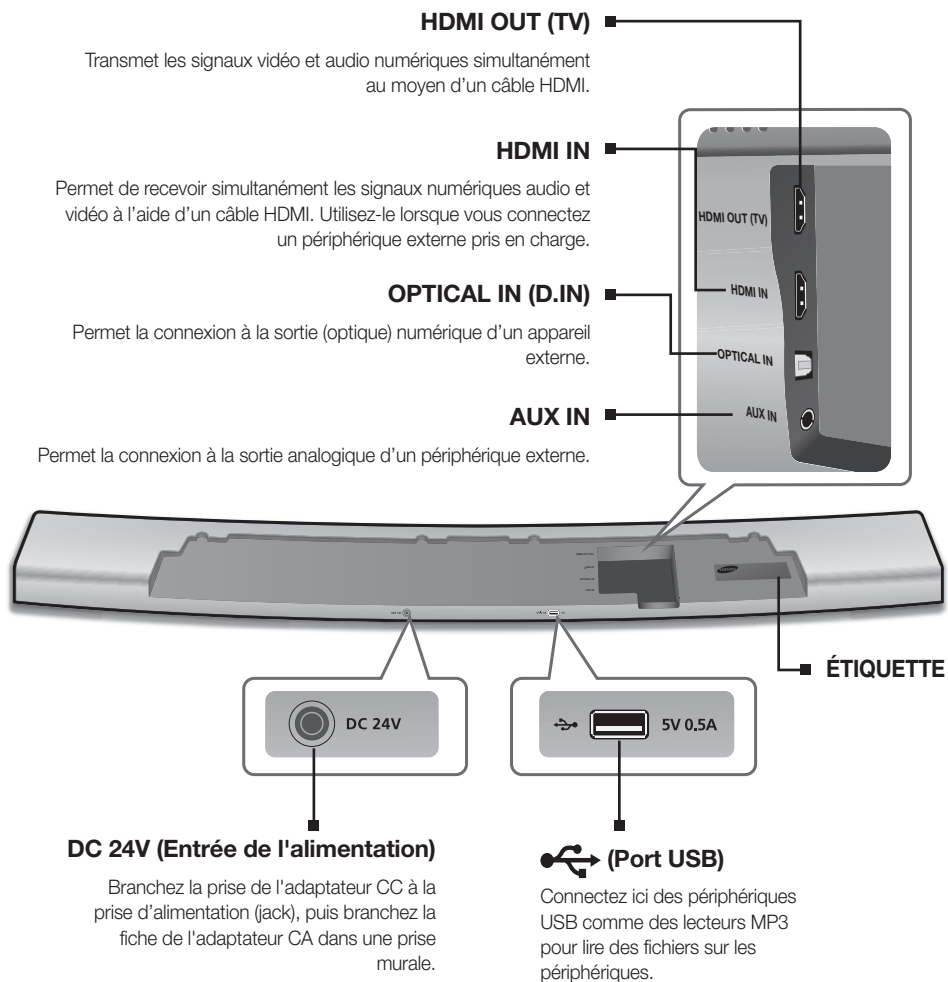

- Lorsque vous débranchez le câble d'alimentation de l'adaptateur CA de la prise murale, veillez à maintenir la fiche. Ne tirez pas sur le câble.
- Ne branchez pas cette unité ou d'autres composants sur une prise CA jusqu'à ce que tous ces branchements entre les composants sont terminés.

# TÉLÉCOMMANDE

## BOUTONS ET FONCTIONS DE LA TÉLÉCOMMANDE

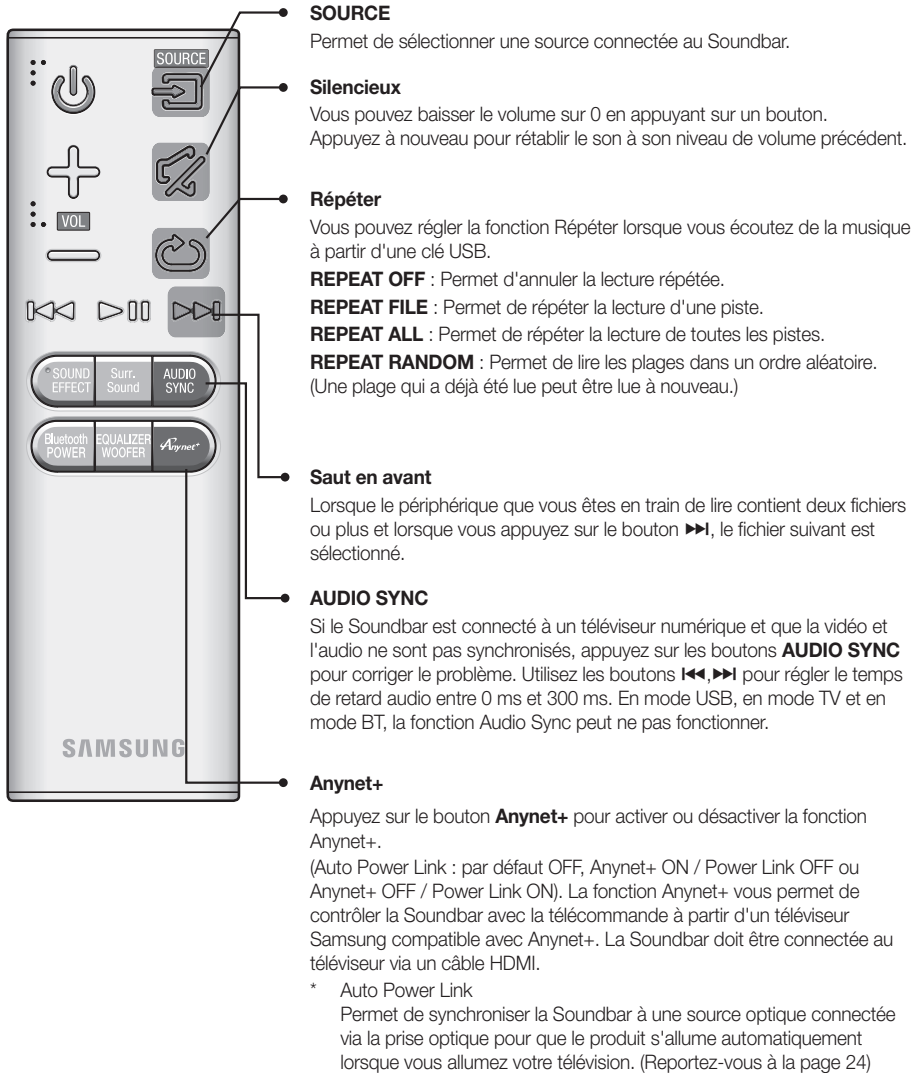

## Marche/Arrêt

Permet d'allumer et d'éteindre l'alimentation.

## Volume

Règle le niveau de volume de l'unité.

## Lecture/Pause

Appuyez sur le bouton **▶||** pour mettre en pause la lecture du fichier temporairement. Appuyez à nouveau sur le bouton **▶||** pour lire le fichier sélectionné.

## Saut en arrière

Si le périphérique que vous êtes en train de lire contient plus d'un fichier et que vous appuyez sur le bouton **◀◀**, le fichier précédent est sélectionné.

## SOUND EFFECT

Vous avez le choix entre cinq modes de sons différents : **MUSIC, VOICE, SPORTS, CINEMA, SMART VOLUME** et **STANDARD** selon le type de source dont vous souhaitez profiter.

Sélectionnez le mode **STANDARD** si vous souhaitez apprécier le son d'origine.

\* Smart Volume

Cette fonction contrôle et stabilise le volume en cas de fortes variations sonores lors d'un changement de canal ou d'une transition de scène.

## Surr.Sound (Expansion du son ambiophonique)

La fonction du son ambiophonique permet d'ajouter de la profondeur et de la grandeur au son.

Appuyez plusieurs fois sur le bouton **Surr.Sound** pour faire défiler les réglages Surr.Sound : **AUTO, ON, OFF**.

## Bluetooth POWER

Maintenez enfoncé le bouton **Bluetooth POWER** de la télécommande pour activer et désactiver la fonction Bluetooth POWER On. Pour plus de détails, reportez-vous aux pages 20 et 22.

## EQUALIZER WOOFER

Permet de sélectionner **TREBLE, BASS** ou **SW**. Puis, utilisez le bouton **◀◀, ▶▶** pour régler le volume sur Treble (Aigu), Bass (Basse) ou Subwoofer (Caisson de graves) de -6 à +6.

Appuyez sur le bouton **EQUALIZER WOOFER** pendant environ 5 secondes pour régler le son pour chaque bande de fréquences. Vous pouvez sélectionner 150 Hz, 300 Hz, 600 Hz, 1,2 KHz, 2,5 KHz, 5 KHz, 10 KHz et SW et régler chacune de ces options de -6 à +6.

- Le réglage **TREBLE, BASS** ou **SW** affecte respectivement les options 10 KHz, 150 Hz et SW. En d'autres termes, cela signifie que le réglage **TREBLE** règle la bande de fréquences 10 KHz.

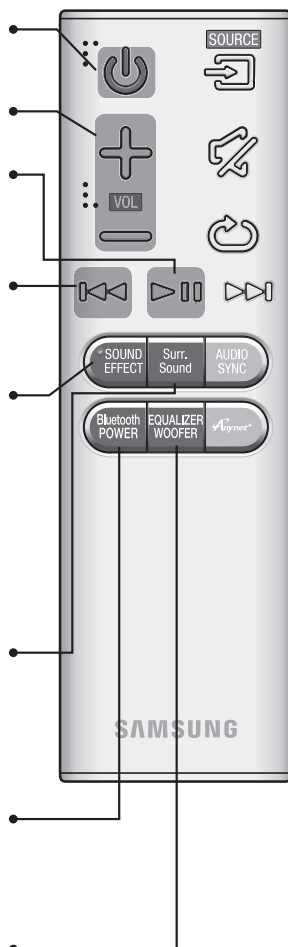



- Soundbar est un nom dont Samsung est le propriétaire.
- Faire fonctionner le téléviseur en utilisant sa télécommande.

## ► Installation des piles dans la télécommande

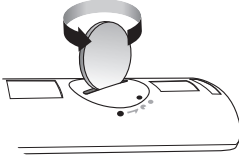

**1.** Utilisez une pièce de monnaie adaptée pour tourner le couvercle de la batterie de la télécommande dans le sens inverse des aiguilles d'une montre pour le retirer comme indiqué sur la figure ci-dessus.

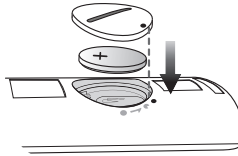

**2.** Insérez une pile au lithium de 3V. Veillez à ce que le pôle positif (+) soit orienté vers le haut lors de l'insertion de la pile dans son logement Mettez le couvercle sur la batterie et alignez le repère '●' l'un en face de l'autre comme indiqué sur la figure ci-dessus.

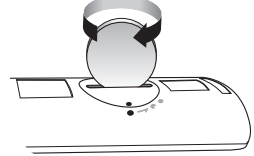

**3.** Utilisez une pièce de monnaie adaptée pour tourner le couvercle de la batterie de la télécommande dans le sens des aiguilles d'une montre jusqu'en butée pour le remettre en place.

# INSTALLATION



- Ce modèle correspond aux HU7 de la série 8 et 9 des modèles de téléviseurs courbés UHD Samsung (sauf pour le HU7100). Pour connaître la liste des modèles pris en charge, reportez-vous au site Web de Samsung.

## INSTALLATION TV-MOUNT

Pour un montage sur téléviseur avec un téléviseur Samsung **monté sur mur** physiquement compatible.

**NON** recommandé pour une installation sur un téléviseur à écran courbe 78" ou au-delà.



- L'installation montée sur un téléviseur s'applique aux téléviseurs Samsung compatible avec le montage mural uniquement et nécessite que vous retirez le pied du téléviseur. Si vous retirez le pied du téléviseur et le remplacez par la Soundbar courbe, et si vous posez ensuite le téléviseur sur une surface plane, le téléviseur est susceptible de basculer.
- Ne posez pas d'objets sur la barre audio lors du montage du téléviseur.

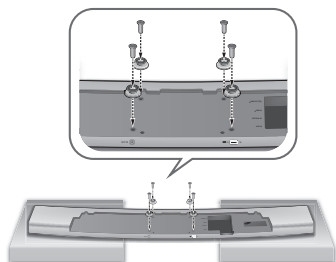

1. Placez la barre audio comme indiqué sur le schéma, en vous assurant qu'aucun des boutons ne soit en contact avec la surface sur laquelle elle se trouve.
2. Serrez les quatre **Vis de serrage 1** et quatre des **Vis de serrage 2** dans les quatre trous de la barre audio, comme indiqué sur l'illustration.

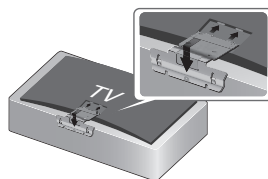

3. Placez l'écran du téléviseur face vers le bas sur la mousse de l'emballage courbe qui accompagne le téléviseur.



- Ne placez pas l'écran du téléviseur face vers le bas sur une surface plane. Vous risquez de fissurer le panneau.

4. Retirez le pied du téléviseur si nécessaire, puis insérez le guide du support dans les encoches sur le fond du téléviseur. Assurez-vous que les trous des vis dans le **Support mural** sont alignés avec ceux dans le téléviseur.

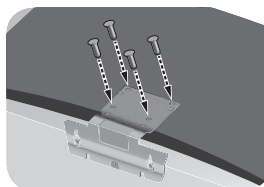

5. Serrez le **Support mural** sur le téléviseur en utilisant les 4 **Vis de serrage 2** restantes.
6. Après avoir monté le **Support mural**, montez le téléviseur sur le mur.

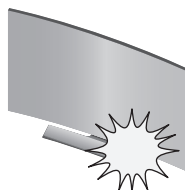

- Lorsque vous manipulez un téléviseur, ne touchez pas l'écran et ne le soumettez à aucune pression excessive ni à aucun choc brusque.

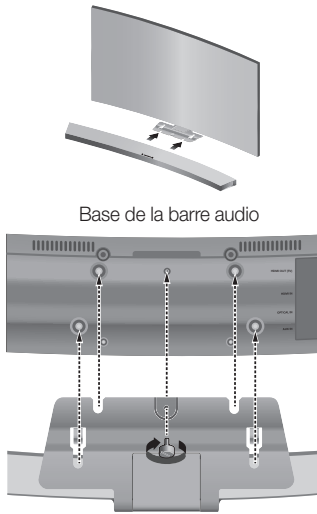

Base de la barre audio

Base du téléviseur, avec **Support mural** fixé

7. Avec le téléviseur monté sur le mur, alignez le centre de la barre audio avec le **Support mural** sur le fond du téléviseur, puis poussez la barre audio sur le **Support mural** aussi loin que possible comme indiqué sur l'illustration.
8. Serrez le **Support fixation** sur la barre audio, puis tournez-le manuellement dans le sens des aiguilles d'une montre pour fixer la barre audio au **Support mural**.
9. Le montage mural du téléviseur est terminé.

## INSTALLATION SUR LE SOCLE

**Méthode 1.** Pour l'installation sur le socle, avec un téléviseur Samsung prenant en charge la barre audio.



Alignez le centre de la barre audio avec le centre de la base du téléviseur, et poussez-le jusqu'au socle aussi loin que possible, comme indiqué sur le schéma. Veillez à ne pas déséquilibrer le téléviseur.

**Méthode 2.** Pour une installation sans socle ou une installation avec un téléviseur physiquement incompatible.

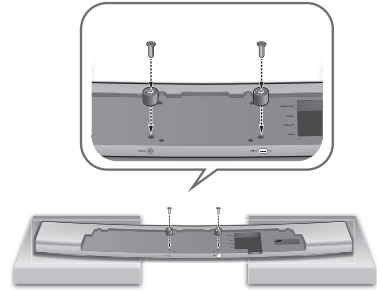

1. Placez la barre audio comme indiqué sur le schéma, en vous assurant qu'aucun des boutons ne soit en contact avec la surface sur laquelle elle se trouve.
2. Serrez deux **Vis de serrage 2** sur les **Supports** comme indiqué sur l'illustration.



3. Centrez la barre audio sur la zone plate devant le téléviseur.



## MONTAGE DE L'ATTACHE-CÂBLE

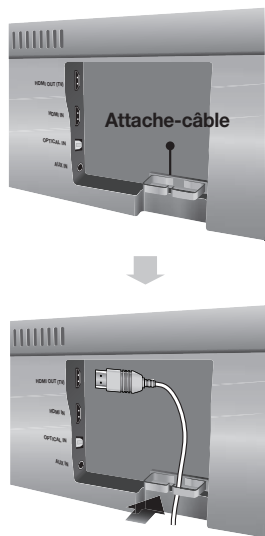

Fixez l'attache-câble à l'unité comme indiqué, puis passez les câbles via l'attache-câble pour une installation soignée.

## RELIER LE NOYAU TORIQUE EN FERRITE AU CORDON D'ALIMENTATION DU CAISSON DE BASSE

Vous pouvez réduire le bruit provoqué par radiation électromagnétique en fixant le noyau en ferrite au cordon d'alimentation de votre caisson de graves.

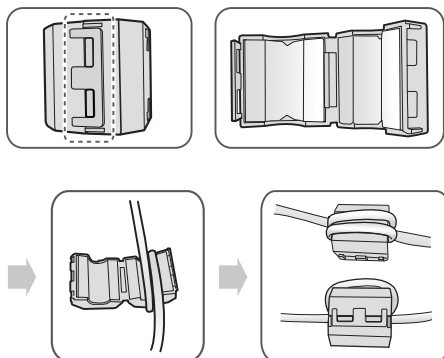

1. Déverrouillez et ouvrez le noyau en ferrite.
2. Enroulez deux fois le câble d'alimentation de votre caisson de graves autour du noyau en ferrite. (Commencez l'enroulement à 5 à 10 cm du noyau).
3. Fermez le noyau en ferrite en appuyant dessus jusqu'à ce qu'il émette un clic.

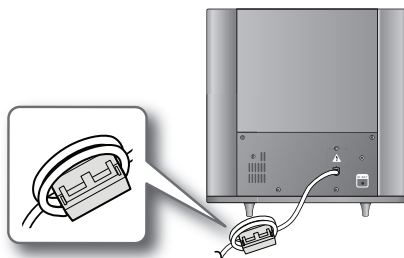

# BRANCHEMENTS

## BRANCHEMENT D'UN CAISSON DE GRAVES SANS FIL

L'ID de lien du caisson de basses est pré-réglé en usine, et l'unité principale et le caisson doivent se connecter automatiquement (connexion sans fil) à la mise sous tension des deux. Si le témoin Link (📶) ne s'allume pas à la mise sous tension de l'unité principale et du caisson de basses, vous devrez régler l'ID tel qu'indiqué dans la procédure suivante.



1. Branchez les cordons d'alimentation de l'unité principale et du caisson de graves dans une prise murale CA.
  2. Appuyez pendant 5 secondes sur le bouton **ID SET** situé à l'arrière du caisson de graves à l'aide d'un petit objet pointu.
    - Le témoin de veille s'éteint et le témoin de liaison (LED bleue) clignote rapidement.
  3. Alors que l'unité principale est hors tension (en mode STANDBY), appuyez sur la touche 📴 (Silencieux) de la télécommande pendant 5 secondes.
  4. Le message **ID SET** apparaît sur l'écran de la Soundbar.
  5. Pour finaliser le lien, mettez l'unité principale sous tension lorsque la LED bleue du caisson de graves clignote.
    - L'unité principale et le caisson de basses sont à présent liés (connectés).
    - Le témoin de liaison (LED bleue) situé sur le caisson de graves doit être allumé.
    - Si le témoin Link (Lien) ne s'affiche pas en bleu, la liaison a échoué. Éteignez l'unité principale et recommencez à partir de l'étape 2.
    - Vous pouvez mieux profiter du son du caisson de graves sans fil en sélectionnant les effets sonores. (Reportez-vous à la page 10)
- Si l'unité principale est hors tension, le caisson de graves sans fil sera en mode veille et la LED de veille située sur la partie supérieure s'allumera 30 secondes après le clignotement du témoin de liaison (LED bleue).
  - Si vous utilisez un périphérique utilisant la même fréquence (2,4 GHz) que la barre audio près de la barre audio, l'interférence peut entraîner quelques interruptions de son.
  - La distance de transmission d'une onde radioélectrique est d'environ 10 m, mais elle peut varier en fonction de l'environnement de fonctionnement. Si un mur en béton ou une paroi métallique se trouve entre l'unité principale et le module de réception sans fil, le système risque de ne pas fonctionner car les ondes radio ne peuvent pas traverser le métal.
  - Si l'unité principale n'effectue pas de connexion sans fil, suivez les étapes 1 à 5 de la colonne de gauche pour rétablir la connexion entre l'unité principale et le caisson de graves sans fil.



- L'antenne de réception sans fil est intégrée au caisson de graves sans fil. Maintenez l'appareil à l'abri de l'eau et de l'humidité.
- Pour un résultat d'écoute optimal, assurez-vous que la zone autour du caisson de graves sans fil est bien dégagée.



- Avant de déplacer ou d'installer l'appareil, éteignez-le et débranchez son cordon d'alimentation.

## CONNEXION D'UN PÉRIPHÉRIQUE EXTERNE À L'AIDE D'UN CÂBLE HDMI

HDMI est une interface numérique standard qui permet de connecter des appareils tels qu'un téléviseur, un projecteur, un lecteur de DVD, un lecteur de disques Blu-ray un décodeur, etc.

Comme l'interface HDMI transmet des signaux numériques de la plus haute qualité, vous pouvez profiter d'une qualité vidéo et audio supérieure à la source numérique initialement créée.

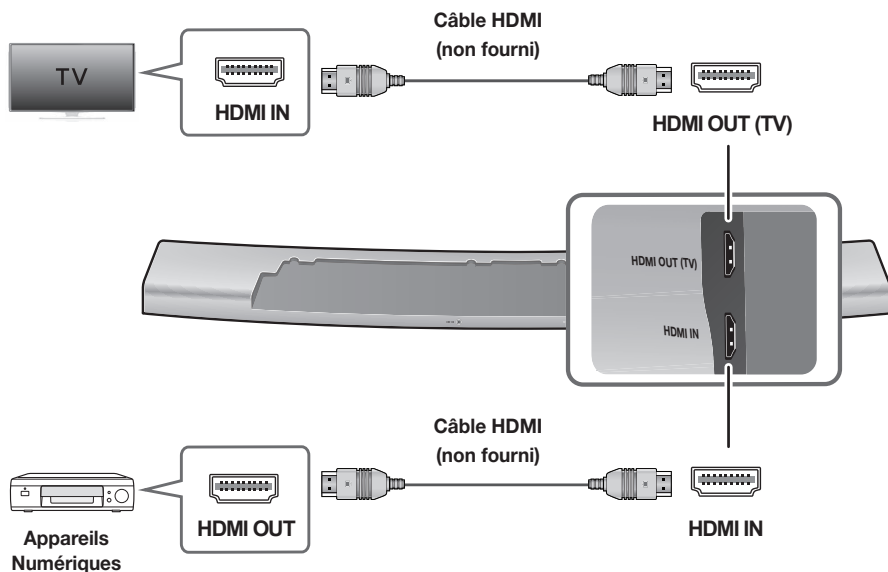

### HDMI IN

À l'aide d'un câble HDMI (non fourni), connectez la prise **HDMI IN** située à l'arrière de l'appareil à la prise HDMI OUT de vos périphériques numériques.

et,

### HDMI OUT (TV)

À l'aide d'un câble HDMI (non fourni), connectez la prise **HDMI OUT (TV)** située à l'arrière de l'appareil à la prise HDMI IN de votre téléviseur.



- Le HDMI est une interface qui permet la transmission par voie numérique de données audio et vidéo à l'aide d'un simple connecteur.

- Il est recommandé d'utiliser un câble HDMI sans noyau si possible. Si vous utilisez un câble HDMI avec noyau, utilisez-en un dont le diamètre est inférieur à 14 mm.

### ARC (HDMI OUT)

La fonction ARC permet d'utiliser le port **HDMI OUT** (ARC) pour la sortie du son audio numérique.

Elle peut être uniquement activée si le Soundbar est connecté à un téléviseur qui prend en charge la fonction ARC.



- La fonction Anynet+ doit être activée.
- La fonction sera indisponible si le câble HDMI ne prend pas en charge ARC.

## CONNEXION D'UN PÉRIPHÉRIQUE EXTERNE À L'AIDE D'UN CÂBLE AUDIO (ANALOGIQUE) OU OPTIQUE (NUMÉRIQUE)

Cet appareil est équipé d'une prise d'entrée numérique optique et d'une prise d'entrée analogique audio, ce qui vous permet de disposer deux méthodes de connexion au téléviseur.

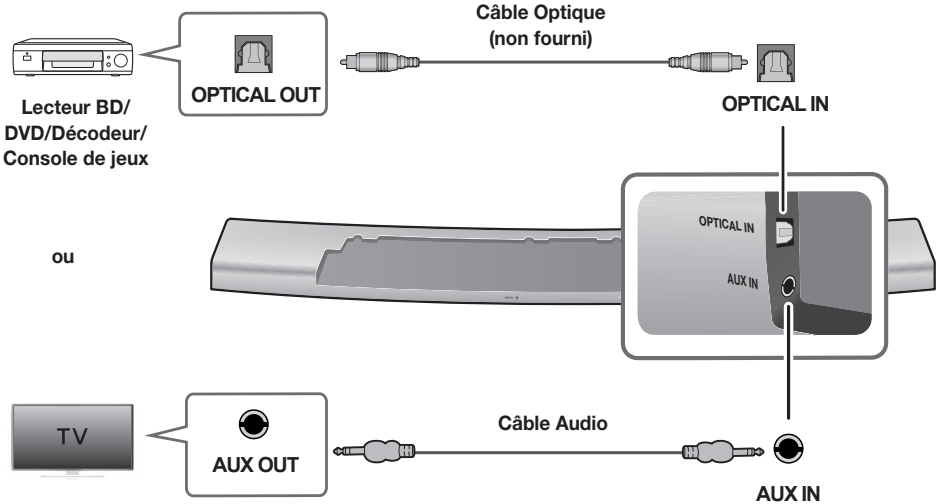

### AUX IN

Connectez la prise **AUX IN** (Audio) de l'unité principale à la prise AUDIO OUT du téléviseur ou du périphérique source.

Veillez à respecter les codes couleur.

ou,

### OPTICAL IN

Connectez la prise **OPTICAL IN** de l'unité principale à la prise OPTICAL OUT du téléviseur ou du périphérique source.



- Ne branchez pas le cordon d'alimentation de ce produit ou de votre téléviseur dans la prise murale avant que toutes les connexions entre les différents composants n'aient été effectuées.
- Avant de déplacer ou d'installer ce produit, éteignez-le et débranchez le cordon d'alimentation.

# FONCTIONS

## MODE D'ENTRÉE

Appuyez sur le bouton  (Fonction) situé sur le panneau supérieur de l'unité principale ou sur le bouton **SOURCE** de la télécommande pour sélectionner le mode que vous souhaitez.

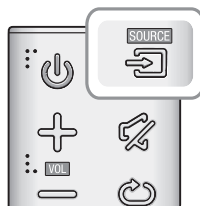

| Mode d'entrée            | Affichage   |
|--------------------------|-------------|
| Entrée Optique numérique | <b>D.IN</b> |
| Entrée AUX               | <b>AUX</b>  |
| Entrée HDMI              | <b>HDMI</b> |
| Mode BLUETOOTH           | <b>BT</b>   |
| Mode TV                  | <b>TV</b>   |
| Mode USB                 | <b>USB</b>  |

L'appareil s'éteint automatiquement sous les conditions suivantes:

- Mode D.IN/HDMI/BT/TV/USB/ARC
  - S'il n'y a aucun signal audio pendant 25 minutes.
- Mode AUX

Pour ON ou OFF la fonction d'allumage/extinction automatique Appuyez sur le bouton  pendant 5 secondes. **AUTO POWER DOWN ON / OFF** apparaît sur l'écran.

- Si le câble AUX n'est pas connecté pendant 25 minutes.
- Si aucune entrée de TOUCHE n'est reçue durant 8 heures lorsque le câble AUX est branché.

## ARC (HDMI OUT)

La fonction ARC (Audio Return Channel (Canal de retour audio)) permet d'utiliser le port HDMI OUT (ARC) pour la sortie du son audio numérique.



Câble HDMI



1. Utilisez un câble HDMI pour connecter le téléviseur prenant en charge ARC à la Soundbar.
2. Allumez le téléviseur puis la fonction Anynet+ de la Soundbar.
3. Appuyez sur le bouton  (Fonction) situé sur le panneau supérieur de l'unité principale ou sur le bouton **SOURCE** de la télécommande pour sélectionner le mode **D.IN**.



- Si le câble HDMI ne prend pas en charge la fonction ARC, cette dernière ne peut pas fonctionner correctement.
- Pour désactiver la fonction ARC, désactivez Anynet+.

## BLUETOOTH

Vous pouvez connecter un périphérique Bluetooth à l'Ensemble Soundbar pour écouter de la musique avec un son stéréo de haute qualité, tout cela sans fil!

### ► Pour connecter le système Soundbar à un périphérique Bluetooth

Vérifiez si le périphérique Bluetooth prend en charge la fonction des écouteurs stéréo compatible Bluetooth.

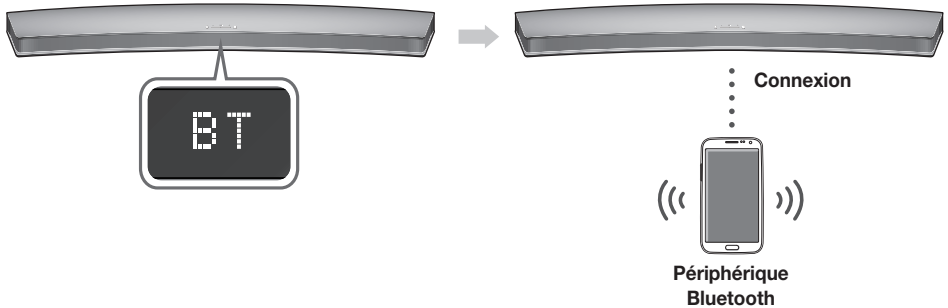

1. Appuyez sur le bouton  (Fonction) situé sur le panneau supérieur de l'unité principale ou sur le bouton **SOURCE** de la télécommande pour sélectionner le mode **BT**.
  - Le message **BT READY** apparaît sur la façade de la Soundbar.
2. Sélectionnez le menu Bluetooth sur le périphérique Bluetooth que vous désirez connecter. (Reportez-vous pour cela au manuel d'utilisation de ce périphérique.)
3. Sélectionnez le menu des écouteurs stéréo sur le périphérique Bluetooth.
  - Vous afficherez la liste des périphériques connectés.
4. Sélectionnez « **[Samsung] Soundbar** » dans la liste.
  - Lorsque le Soundbar est connecté à l'appareil Bluetooth, **[Nom du périphérique Bluetooth] → BT** s'affiche à l'écran.
  - Le nom du périphérique peut uniquement être affiché en anglais. Un soulignement " \_ " sera affiché si le nom n'est pas en anglais.
  - Si le fait d'associer le périphérique Bluetooth et le système Soundbar a échoué, supprimez le précédent « **[Samsung] Soundbar** » identifié par le périphérique Bluetooth et faites-lui rechercher le système Soundbar à nouveau.
5. Lisez de la musique sur le périphérique connecté.
  - Vous pouvez écouter de la musique lue sur le périphérique Bluetooth connecté via le système Soundbar.
  - En mode **BT**, les fonctions Lecture/Pause/Suivant/Précédent ne sont pas disponibles. Cependant, ces fonctions sont disponibles dans les périphériques Bluetooth qui prennent en charge la fonctionnalité AVRCP.



- Si le code PIN de sécurité est demandé lors de la connexion d'un périphérique Bluetooth, entrez <0000>.
- Un seul périphérique Bluetooth peut être associé à la fois.
- La connexion Bluetooth sera terminée lorsque le Soundbar sera éteint.

- Le Soundbar peut ne pas effectuer la recherche ou la connexion Bluetooth correctement dans les cas suivants:
  - En présence d'un champ électrique puissant autour du système Soundbar.
  - Si plusieurs périphériques Bluetooth sont associés simultanément au système Soundbar.
  - Si le périphérique Bluetooth est éteint, mal positionné ou s'il connaît des dysfonctionnements.
  - Notez que des appareils tels que des fours à micro-ondes, des adaptateurs LAN sans fil, des lampes fluorescentes et des fours à gaz pour chauffage des locaux utilisent la même plage de fréquences que le périphérique Bluetooth, ce qui peut provoquer des interférences électriques.
- Le Soundbar prend en charge les données SBC (44,1 kHz, 48 kHz).
- Effectuez uniquement la connexion à un périphérique Bluetooth qui prend en charge la fonction A2DP (AV).
- Vous ne pouvez pas connecter le Soundbar à un périphérique Bluetooth qui prend en charge uniquement la fonction HF (Mains libres).
- Lorsque vous avez apparié la barre audio à un périphérique Bluetooth, sélectionner « **[Samsung] Soundbar** » parmi la liste des périphériques connectés à ce périphérique placera automatiquement la barre audio en mode **BT**.

---

### ► Bluetooth POWER On (Bluetooth POWER)

Lorsque la fonction Bluetooth POWER On est activée et que le Soundbar est désactivé, si un périphérique Bluetooth précédemment associé essaye de se connecter au Soundbar, le Soundbar s'active automatiquement.

1. Appuyez sur **Bluetooth POWER** situé sur la télécommande lorsque la Soundbar est activée.
2. **BLUETOOTH POWER ON** s'affiche sur l'écran du Soundbar.



- Disponible uniquement si le Soundbar est listé dans les périphériques appariés du périphérique Bluetooth. (Le périphérique Bluetooth et le Soundbar doivent être appariés au préalable au moins une fois)
- Le Soundbar apparaîtra dans la liste des périphériques recherchés du périphérique Bluetooth uniquement lorsque le Soundbar affiche **BT READY**.
- En mode TV SoundConnect, le Soundbar ne peut pas être apparié à un autre périphérique Bluetooth.
- Si la Soundbar est connectée à un téléviseur via TV SoundConnect, vous pouvez désactiver la Soundbar en éteignant le téléviseur. Mais vous ne pouvez pas activer la Soundbar en allumant le téléviseur en mode mise hors tension par Bluetooth, vous pouvez activer la Soundbar en allumant le téléviseur en mode mise sous tension par Bluetooth uniquement.

---

### ► Pour déconnecter le périphérique Bluetooth du système Soundbar

Vous pouvez déconnecter le périphérique Bluetooth du système Soundbar. Pour les instructions, reportez-vous au manuel d'utilisation de ce périphérique.

- Le système Soundbar sera déconnecté.
- Lorsque le système Soundbar est déconnecté du périphérique Bluetooth, le système Soundbar affiche **BT DISCONNECTED** en façade.

## ► Pour déconnecter le système Soundbar du périphérique Bluetooth

Appuyez sur le bouton **SOURCE** de la télécommande ou sur le bouton  (Fonction) sur le panneau supérieur de l'appareil pour passer du mode **BT** à un autre mode ou éteindre le Soundbar.

- Le périphérique Bluetooth attend un certain temps la réponse du système Soundbar avant de mettre fin à la connexion. (Le temps de déconnexion peut varier en fonction du périphérique Bluetooth.)



- En mode Bluetooth, la connexion sera perdue si la distance entre le système Soundbar et le périphérique Bluetooth dépasse 5 m.
- Le système Soundbar s'éteint après 25 minutes en état Prêt.

## À propos du Bluetooth

Le système Bluetooth est une technologie qui permet de connecter facilement entre eux des périphériques compatibles Bluetooth à l'aide d'une liaison sans fil courte distance.

- Ce périphérique Bluetooth peut générer du bruit ou créer des dysfonctionnements en fonction des conditions d'utilisation lorsque:
  - Une partie du corps de l'appareil est en contact avec le système de réception/transmission du périphérique Bluetooth ou du système Soundbar.
  - Il est soumis à des variations électriques provenant d'obstructions provoquées par un mur, un coin ou des cloisonnements de bureaux.
  - Il est exposé à des interférences électriques provenant d'appareils utilisant la même bande de fréquences (exemple : équipements médicaux, fours à micro-ondes et réseaux LAN sans fil).
- Associer le système Soundbar et le périphérique Bluetooth tout en maintenant une faible distance.
- Plus la distance est grande entre l'Soundbar et le périphérique Bluetooth, plus la qualité de la transmission se dégrade. Si la distance excède la plage opérationnelle Bluetooth, la connexion est perdue.
- Dans les zones où la réception est faible, la connexion Bluetooth peut ne pas fonctionner correctement.
- La connexion Bluetooth ne fonctionne que lorsqu'elle est proche de l'appareil. La connexion s'interrompt automatiquement lorsque cette plage est dépassée. Même si la distance est respectée, il est possible que la qualité sonore soit détériorée par des obstacles (ex. : murs, portes).
- Ce périphérique sans fil peut provoquer des interférences électriques durant son fonctionnement.

## TV SOUNDCONNECT

Vous pouvez apprécier le son du téléviseur à travers le Soundbar connecté à un Téléviseur Samsung qui prend en charge la fonction TV SoundConnect.

### ► Connecter un téléviseur au Soundbar

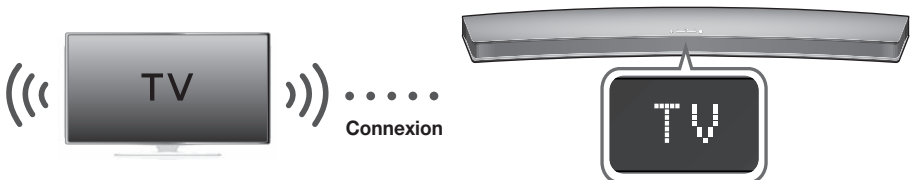

- Allumez le téléviseur et le Soundbar.
  - Réglez le menu du téléviseur "Ajouter nouvel appareil" sur "Marche".
- Appuyez sur le bouton  (Fonction) situé sur le panneau supérieur de l'unité principale ou sur le bouton **SOURCE** de la télécommande pour sélectionner le mode **TV**.



3. Sur le téléviseur, un message demandant si vous souhaitez activer la fonction TV SoundConnect apparaît. « **[Samsung] Soundbar** » s'affiche également sur l'écran du téléviseur.
4. Sélectionnez <Oui> pour terminer la connexion du téléviseur à la Soundbar via la télécommande du téléviseur.



- Commutez le mode du Soundbar de TV à un autre mode met fin automatiquement à la fonction TV SoundConnect.
- Pour connecter le Soundbar à un autre téléviseur, la connexion existante doit être fermée.
- Fermez la connexion au téléviseur existant, puis appuyez sur le bouton ►|| de la télécommande pendant 5 secondes pour établir la connexion à un autre téléviseur.



- La fonction TV SoundConnect (SoundShare) est prise en charge par certains téléviseurs Samsung disponibles depuis 2012. Vérifiez si votre téléviseur prend en charge la fonction TV SoundConnect (SoundShare) avant de commencer. (Pour plus d'informations, reportez-vous au manuel d'utilisation du téléviseur.)
- Si votre téléviseur Samsung est sorti avant 2014, vérifiez le menu de réglages SoundShare.
- Si la distance entre le téléviseur et le Soundbar dépasse 5 m, la connexion peut ne pas être stable ou l'audio peut être discontinu. Si tel est le cas, déplacez le téléviseur ou le Soundbar afin qu'il soit dans la plage opérationnelle et rétablissez ensuite la connexion TV SoundConnect.
- Portée pour la plage de fonctionnement de TV SoundConnect:
  - Portée recommandée pour l'appariement : 50 cm maxi.
  - Portée de fonctionnement recommandée : 5 m maxi.
- Les boutons Lecture/Pause, Suivant et Précédent situés sur la barre audio ou la télécommande de la barre audio ne commandent pas le téléviseur.

### ► Utiliser la fonction Bluetooth POWER On

La fonction Bluetooth POWER On est disponible une fois la Soundbar connectée avec succès à un téléviseur compatible Bluetooth à l'aide de TV SoundConnect. Lorsque la fonction Bluetooth POWER On est activée, si vous allumez ou éteignez le téléviseur connecté, la Soundbar s'allume ou s'éteint également.

1. Connectez votre téléviseur à la Soundbar à l'aide de la fonction TV SoundConnect.
2. Appuyez sur les boutons **Bluetooth POWER** du Soundbar et de la télécommande. **BLUETOOTH POWER ON** s'affiche sur l'écran du Soundbar.
  - **BLUETOOTH POWER ON** : Le Soundbar s'active et se désactive lorsque vous allumez ou éteignez le téléviseur.
  - **BLUETOOTH POWER OFF** : Le Soundbar s'éteint uniquement lorsque vous éteignez le téléviseur.



- Cette fonction est prise en charge uniquement par les téléviseurs Samsung sortis à partir de 2013.
- Si le Soundbar est connecté à un téléviseur via TV SoundConnect et que vous désactivez le Soundbar en éteignant le téléviseur, la fonction Bluetooth POWER On n'activera pas le Soundbar, même si vous connectez un autre périphérique Bluetooth.

# USB

Vous pouvez lire des fichiers musicaux sur les périphériques de stockage USB via la barre audio.

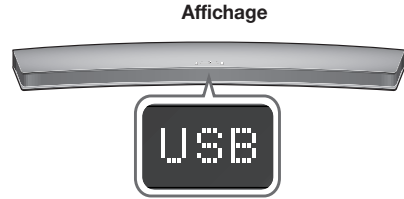
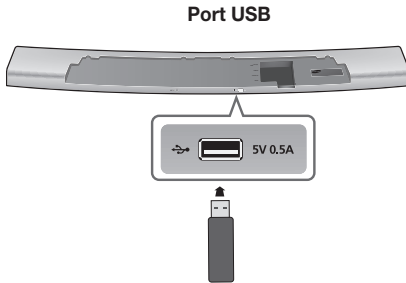

1. Connectez le périphérique USB au port USB de l'appareil.
2. Appuyez sur le bouton  (Fonction) situé sur le panneau supérieur de l'unité principale ou sur le bouton **SOURCE** de la télécommande pour sélectionner le mode **USB**.
3. **USB** apparaît sur l'écran d'affichage.
  - La connexion Soundbar au périphérique USB est terminée.
  - Il s'éteint automatiquement (Auto Power Off) si aucun périphérique USB n'a été connecté après plus de 25 minutes.

- Ne retirez pas le périphérique USB lorsque les fichiers sont en cours de transfert.
- Les fichiers musicaux protégés par la technologie DRM (MP3, WMA) d'un site Web commercial ne peuvent pas être lus.
- Les disques durs externes ne sont pas pris en charge.
- Les téléphones mobiles ne sont pas pris en charge.
- Liste de compatibilités:

## ► Avant de connecter un périphérique USB

L'utilisateur doit connaître les points suivants :

- Si le nom de fichier d'un fichier ou d'un dossier sur un périphérique USB dépasse 10 caractères, il ne s'affiche pas sur l'écran du Soundbar.
- Ce produit peut ne pas être compatible avec certains types de support de stockage USB.
- Les systèmes de fichiers FAT16 et FAT32 sont pris en charge.
  - Le système de fichiers NTFS n'est pas pris en charge.
- Connectez un périphérique USB directement au port USB du produit. Dans le cas contraire, vous pouvez rencontrer un problème de compatibilité USB.
- Ne connectez pas plusieurs périphériques de stockage au produit via un lecteur à cartes multiples. Il peut ne pas fonctionner correctement.
- Les protocoles PTP des caméras numériques ne sont pas pris en charge.

| Format | Codec                  | Débit d'échantillonnage |
|--------|------------------------|-------------------------|
| *.mp3  | MPEG 1 Couche 2        | 16KHz ~ 48KHz           |
|        | MPEG 1 Couche 3        |                         |
|        | MPEG 2 Couche 3        |                         |
|        | MPEG 2,5 Couche 3      |                         |
| *.wma  | Wave_Format_MSAudio1   | 16KHz ~ 96KHz           |
|        | Wave_Format_MSAudio2   |                         |
| *.aac  | AAC                    | 16KHz ~ 96KHz           |
|        | AAC-LC                 | 24KHz ~ 96KHz           |
|        | HE-AAC                 |                         |
| *.wav  | -                      | 16KHz ~ 48KHz           |
| *.ogg  | OGG 1.1.0              | 16KHz ~ 48KHz           |
| *.flac | FLAC 1.1.0, FLAC 1.2.1 | 16KHz ~ 96KHz           |



- S'il y a trop de dossiers et de fichiers stockés sur la clé USB, la lecture peut prendre un certain temps.

## MISE À JOUR LOGICIELLE

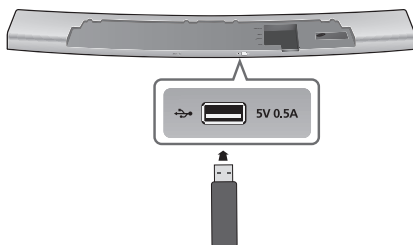

Samsung peut proposer à l'avenir des mises à jour pour le micrologiciel du système de la Soundbar.

Si une mise à jour est proposée, vous pouvez mettre le micrologiciel à jour en connectant un périphérique USB, contenant la mise à jour du micrologiciel, au port USB de votre Soundbar.

Notez qu'en présence de plusieurs fichiers de mise à jour, vous devez simplement les charger sur le périphérique USB et les utiliser pour mettre à jour le micrologiciel l'un après l'autre.

Veuillez visiter le site Web [Samsung.com](http://Samsung.com) ou contacter le centre d'assistance téléphonique de Samsung pour recevoir de plus amples informations concernant le téléchargement des fichiers de mise à jour.



- Insérez un périphérique USB contenant la mise à jour du micrologiciel dans le port USB situé sur l'unité principale.
- La mise à jour du micrologiciel peut ne pas fonctionner correctement si les fichiers audio pris en charge par la barre audio dans le périphérique de stockage USB.
- Ne débranchez pas l'alimentation ni ne retirez pas le périphérique USB alors que les mises à jour sont en cours d'application. L'unité principale s'éteint automatiquement une fois que la mise à jour du micrologiciel est terminée.
- Après la mise à jour, tous les paramètres sont réinitialisés sur leurs valeurs par défaut. Nous vous recommandons de noter vos réglages, vous pourrez ainsi aisément les réinitialiser après la mise à jour. Notez que la mise à jour du micrologiciel réinitialise également la connexion du caisson de graves. Si la connexion au caisson de graves n'est pas ré-établie automatiquement après la mise à jour, reportez-vous à la page 15. En cas d'échec de la mise à jour du micrologiciel, nous vous recommandons de convertir le périphérique USB au format FAT16 et de réessayer la mise à jour.

- Une fois la mise à jour du logiciel terminée, éteignez l'appareil puis appuyez sur le bouton (▶||) de la télécommande pendant plus de 5 secondes. "INIT" apparaît à l'écran et l'unité est éteinte. La mise à jour est terminée.
- Ne formatez pas la clé USB au format NTFS. Le Soundbar ne prend pas en charge le système de fichiers NTFS.
- Tout dépendant du fabricant, le USB pourrait ne pas être compatible.

## AUTO POWER LINK

Si vous avez connecté l'unité principale à un téléviseur à l'aide d'un câble optique numérique, activez la fonction Auto Power de sorte que la barre audio s'allume automatiquement lorsque vous allumez votre téléviseur.

| AUTO POWER LINK | Affichage                          |
|-----------------|------------------------------------|
| ACTIVÉ          | <b>ANYNET+ OFF / POWER LINK ON</b> |
| DÉSACTIVÉ       | <b>ANYNET+ ON / POWER LINK OFF</b> |

1. Reliez la barre audio et un périphérique externe à l'aide d'un câble optique.
2. Appuyez sur le bouton  (Fonction) situé sur le panneau supérieur de l'unité principale ou sur le bouton **SOURCE** de la télécommande pour sélectionner le mode **D.IN.**
3. Appuyez sur le bouton **Anynet+** de la télécommande pour activer et désactiver la fonction Auto Power Link.



- Selon le périphérique connecté, la fonction Auto Power Link peut ne pas fonctionner.

# TÉPANNAGE

Avant de contacter l'assistance, veuillez lire ce qui suit.

FRA

## L'ensemble ne s'allume pas.

- |  |   |
|--|---|
| <ul style="list-style-type: none"> <li>Le cordon d'alimentation est-il branché dans la prise?</li> </ul> | → Branchez la fiche d'alimentation électrique dans la prise murale. |
|--|---|

## La fonction ne s'active pas lorsque vous appuyez sur le bouton correspondant.

- |  |   |
|--|---|
| <ul style="list-style-type: none"> <li>L'air est-il chargé en électricité statique?</li> </ul> | → Débranchez la fiche d'alimentation électrique et rebranchez-la. |
|--|---|

## Aucun son n'est émis.

- |  |   |
|--|---|
| <ul style="list-style-type: none"> <li>La fonction Silencieux est-elle activée?</li> <li>Le volume est-il réglé au minimum?</li> </ul> | <ul style="list-style-type: none"> <li>→ Appuyez sur le bouton  (Silencieux) pour annuler la fonction.</li> <li>→ Permet de régler le Volume.</li> </ul> |
|--|---|

## La télécommande ne fonctionne pas.

- |   |  |
|---|--|
| <ul style="list-style-type: none"> <li>Les piles sont-elles usées?</li> <li>La distance entre la télécommande et l'unité principale est-elle trop importante ?</li> </ul> | <ul style="list-style-type: none"> <li>→ Remplacez-les.</li> <li>→ Rapprochez-vous de l'appareil.</li> </ul> |
|---|--|

## La fonction TV SoundConnect (appariement du téléviseur) a échoué.

- |   |   |
|---|---|
| <ul style="list-style-type: none"> <li>Votre téléviseur prend-il en charge TV SoundConnect?</li> <li>La version du micrologiciel du téléviseur est-elle la plus récente?</li> <li>Une erreur s'est-elle produite lors de la connexion?</li> <li>Réinitialisez le Mode TV et connectez à nouveau.</li> </ul> | <ul style="list-style-type: none"> <li>→ TV SoundConnect est pris en charge par certains téléviseurs Samsung commercialisés après 2012. Vérifiez si votre téléviseur prend en charge TV SoundConnect.</li> <li>→ Mettez votre téléviseur à jour avec la version du micrologiciel la plus récente.</li> <li>→ Contactez le centre d'appels Samsung.</li> <li>→ Appuyez et maintenez le bouton <b>▶▶</b> pendant 5 secondes pour réinitialiser la connexion TV SoundConnect.</li> </ul> |
|---|---|

## La LED rouge sur le caisson de graves clignote et le caisson de graves ne produit aucun son.

- |   |  |
|---|--|
| <ul style="list-style-type: none"> <li>Votre caisson de graves peut ne pas être connecté au corps principal de l'appareil.</li> </ul> | → Essayez de reconnecter votre caisson de graves. (Reportez-vous en page 15) |
|---|--|

## Le caisson de graves bourdonne et vibre sensiblement.

- |  |  |
|--|--|
| <ul style="list-style-type: none"> <li>Essayez d'ajuster les vibrations de votre caisson de graves.</li> </ul> | → Appuyez sur le bouton <b>EQUALIZER WOOFER</b> de votre télécommande pour ajuster sa valeur (entre SW-6 et SW+6). |
|--|--|

# ANNEXE

## SPÉCIFICATIONS

|                      |   |  |                              |
|----------------------|---|--|------------------------------|
| <b>Nom du modèle</b> | HW-H7500 / HW-H7501                             |  |                              |
| <b>GÉNÉRAL</b>       | <b>USB</b>                                      | 5V / 0.5A  |                              |
|                      | <b>Poids</b>                                    | <b>Unité principale</b>                          | 4 kg                         |
|                      |   | <b>Caisson de basses (PS-WH7500 / PS-WH7501)</b> | 8,45 kg                      |
|                      | <b>Dimensions (L x H x P)</b>                   | <b>Unité principale</b>                          | 1230 x 42 x 170 mm           |
|                      |   | <b>Caisson de basses (PS-WH7500 / PS-WH7501)</b> | 291 x 371 x 291 mm           |
|                      | <b>Plage de températures en fonctionnement</b>  | de +5 à +35 °C                                   |                              |
|                      | <b>Plage d'humidité en fonctionnement</b>       | de 10 à 75 %                                     |                              |
| <b>AMPLIFICATEUR</b> | <b>Puissance de sortie nominale</b>             | <b>Unité principale</b>                          | 20W/CH, 8 OHM, THD=10%, 1KHz |
|                      |   | <b>Caisson de basses (PS-WH7500 / PS-WH7501)</b> | 160W, 3 OHM, THD=10%, 100Hz  |
|                      | <b>Rapport signal/bruit (entrée analogique)</b> |  | 65 dB                        |
|                      | <b>Séparation (1 kHz)</b>                       |  | 65 dB                        |

\* Le rapport signal/bruit, la distorsion, la séparation et la sensibilité utilisable sont basés sur des mesures effectuées à l'aide des directives AES (Audio Engineering Society).

\* Caractéristiques nominales

- Samsung Electronics Co., Ltd se réserve le droit de modifier les caractéristiques sans préavis.
- Le poids et les dimensions sont approximatifs.
- Pour l'alimentation et la consommation d'énergie, reportez-vous à l'étiquette apposée sur l'appareil.

### ※ Avis de licence libre

- Pour toute requête et demande concernant les sources ouvertes, contactez Samsung via e-mail à l'adresse (oss.request@samsung.com).



Par la présente, Samsung Electronics déclare que cet équipement est conforme aux exigences principales et autres dispositions relatives à la Directive 1999/5/EC.

La déclaration de conformité originale se trouve sur le site <http://www.samsung.com>, allez sur Support (Assistance) > Search Product Support (Recherche assistance produit) et saisissez le nom du modèle.

Cet appareil peut être utilisé dans tous les pays de l'Union Européenne.



## Comment contacter Samsung dans le monde

Si vous avez des suggestions ou des questions concernant les produits Samsung, veuillez contacter le Service Consommateurs Samsung.

| Area            | Contact Centre ☎  | Web Site  |
|-----------------|---|---|
| <b>■ Europe</b> |   |   |
| AUSTRIA         | 0800 - SAMSUNG (0800 - 7267864)   | <a href="http://www.samsung.com/at/support">www.samsung.com/at/support</a>  |
| BELGIUM         | 02-201-24-18  | <a href="http://www.samsung.com/be/support">www.samsung.com/be/support</a> (Dutch)<br><a href="http://www.samsung.com/be_fr/support">www.samsung.com/be_fr/support</a> (French) |
| BOSNIA          | 051 331 999   | <a href="http://www.samsung.com/support">www.samsung.com/support</a>  |
| BULGARIA        | 07001 33 11 , sharing cost  | <a href="http://www.samsung.com/bg/support">www.samsung.com/bg/support</a>  |
| CROATIA         | 062 726 786   | <a href="http://www.samsung.com/hr/support">www.samsung.com/hr/support</a>  |
| CZECH           | 800 - SAMSUNG (800-726786)<br>Samsung Electronics Czech and Slovak, s.r.o. V Parku 2343/24, 148 00 - Praha 4                            | <a href="http://www.samsung.com/cz/support">www.samsung.com/cz/support</a>  |
| DENMARK         | 70 70 19 70   | <a href="http://www.samsung.com/dk/support">www.samsung.com/dk/support</a>  |
| FINLAND         | 030-6227 515  | <a href="http://www.samsung.com/fi/support">www.samsung.com/fi/support</a>  |
| FRANCE          | 01 48 63 00 00  | <a href="http://www.samsung.com/fr/support">www.samsung.com/fr/support</a>  |
| GERMANY         | 0180 6 SAMSUNG bzw.<br>0180 6 7267864*<br>0180 6 67267864*<br>*(0,20 €/Anruf aus dem dt. Festnetz, aus dem Mobilfunk max. 0,60 €/Anruf) | <a href="http://www.samsung.com/de/support">www.samsung.com/de/support</a>  |
| CYPRUS          | 8009 4000 only from landline, toll free   | <a href="http://www.samsung.com/gr/support">www.samsung.com/gr/support</a>  |
| GREECE          | 80111-SAMSUNG (80111 726 7864) only from land line<br>(+30) 210 6897691 from mobile and land line                                       |   |
| HUNGARY         | 0680SAMSUNG (0680-726-786)<br>0680PREMIUM (0680-773-648)  | <a href="http://www.samsung.com/hu/support">http://www.samsung.com/hu/support</a>   |
| ITALIA          | 800-SAMSUNG (800.7267864)   | <a href="http://www.samsung.com/it/support">www.samsung.com/it/support</a>  |
| LUXEMBURG       | 261 03 710  | <a href="http://www.samsung.com/support">www.samsung.com/support</a>  |



**[Elimination des batteries de ce produit]**

**(Applicable aux pays disposant de systèmes de collecte séparés)**

Le symbole sur la batterie, le manuel ou l'emballage indique que les batteries de ce produit ne doivent pas être éliminées en fin de vie avec les autres déchets ménagers. L'indication éventuelle des symboles chimiques Hg, Cd ou Pb signifie que la batterie contient des quantités de mercure, de cadmium ou de plomb supérieures aux niveaux de référence stipulés dans la directive CE 2006/66.

Si les batteries ne sont pas correctement éliminées, ces substances peuvent porter préjudice à la santé humaine ou à l'environnement.

Afin de protéger les ressources naturelles et d'encourager la réutilisation du matériel, veillez à séparer les batteries des autres types de déchets et à les recycler via votre système local de collecte gratuite des batteries.

| Area        | Contact Centre ☎   | Web Site   |
|-------------|--|--|
| MONTENEGRO  | 020 405 888  | <a href="http://www.samsung.com/support">www.samsung.com/support</a>   |
| SLOVENIA    | 080 697 267<br>090 726 786   | <a href="http://www.samsung.com/si/support">www.samsung.com/si/support</a>   |
| NETHERLANDS | 0900-SAMSUNG (0900-7267864) (€ 0,10/Min)   | <a href="http://www.samsung.com/nl/support">www.samsung.com/nl/support</a>   |
| NORWAY      | 815 56480  | <a href="http://www.samsung.com/no/support">www.samsung.com/no/support</a>   |
| POLAND      | 0 801-172-678* lub +48 22 607-93-33 **<br>*(całkowity koszt połączenia jak za 1 impuls według taryfy operatora)<br>** (koszt połączenia według taryfy operatora) | <a href="http://www.samsung.com/pl/support">www.samsung.com/pl/support</a>   |
| PORTUGAL    | 808 20 7267  | <a href="http://www.samsung.com/pt/support">www.samsung.com/pt/support</a>   |
| ROMANIA     | 08008 SAMSUNG (08008 726 7864)<br>TOLL FREE No.  | <a href="http://www.samsung.com/ro/support">www.samsung.com/ro/support</a>   |
| SERBIA      | 011 321 6899   | <a href="http://www.samsung.com/rs/support">www.samsung.com/rs/support</a>   |
| SLOVAKIA    | 0800 - SAMSUNG(0800-726 786)   | <a href="http://www.samsung.com/sk/support">www.samsung.com/sk/support</a>   |
| SPAIN       | 0034902172678  | <a href="http://www.samsung.com/es/support">www.samsung.com/es/support</a>   |
| SWEDEN      | 0771 726 7864 (SAMSUNG)  | <a href="http://www.samsung.com/se/support">www.samsung.com/se/support</a>   |
| SWITZERLAND | 0848 726 78 64 (0848-SAMSUNG)  | <a href="http://www.samsung.com/ch/support">www.samsung.com/ch/support</a> (German)<br><a href="http://www.samsung.com/ch_fr/support">www.samsung.com/ch_fr/support</a> (French) |
| U.K         | 0330 SAMSUNG (7267864)   | <a href="http://www.samsung.com/uk/support">www.samsung.com/uk/support</a>   |
| EIRE        | 0818 717100  | <a href="http://www.samsung.com/ie/support">www.samsung.com/ie/support</a>   |
| LITHUANIA   | 8-800-77777  | <a href="http://www.samsung.com/lt/support">www.samsung.com/lt/support</a>   |
| LATVIA      | 8000-7267  | <a href="http://www.samsung.com/lv/support">www.samsung.com/lv/support</a>   |
| ESTONIA     | 800-7267   | <a href="http://www.samsung.com/ee/support">www.samsung.com/ee/support</a>   |



**Les bons gestes de mise au rebut de ce produit**  
**(Déchets d'équipements électriques & électroniques)**

**(Applicable aux pays disposant de systèmes de collecte séparés)**

Ce symbole sur le produit, ses accessoires ou sa documentation indique que ni le produit, ni ses accessoires électroniques usagés (chargeur, casque audio, câble USB, etc.) ne peuvent être jetés avec les autres déchets ménagers. La mise au rebut incontrôlée des déchets présentant des risques environnementaux et de santé publique, veuillez séparer vos produits et accessoires usagés des autres déchets. Vous favoriserez ainsi le recyclage de la matière qui les compose dans le cadre d'un développement durable.

Les particuliers sont invités à contacter le magasin leur ayant vendu le produit ou à se renseigner auprès des autorités locales pour connaître les procédures et les points de collecte de ces produits en vue de leur recyclage.

Les entreprises et particuliers sont invités à contacter leurs fournisseurs et à consulter les conditions de leur contrat de vente. Ce produit et ses accessoires ne peuvent être jetés avec les autres déchets.





**SAMSUNG**

**HW-H7500**

**HW-H7501**

Bedienungsanleitung

# Curved Soundbar

Erleben Sie die Möglichkeiten

Vielen Dank, dass Sie sich für ein Produkt von Samsung entschieden haben.

Registrieren Sie Ihr Produkt unter

[www.samsung.com/register](http://www.samsung.com/register)

# MERKMALE

## TV SoundConnect

Mit TV SoundConnect können Sie den Ton Ihres Fernsehgeräts auf Ihrem Soundbar über eine Bluetooth-Verbindung hören und den Klang steuern.

## HDMI

HDMI überträgt gleichzeitig Video- und Audiosignale und sorgt so für eine besonders gute Bildqualität. Dieses Gerät verfügt ebenfalls über die ARC Funktion, mit der Sie den Ton Ihres Fernsehgeräts über ein HDMI-Kabel über den Soundbar hören können. Diese Funktion ist nur dann verfügbar, wenn Sie das Gerät an ein für ARC geeignetes Fernsehgerät anschließen.

## Surround Sound Expansion

Die Surround Sound Expansion Funktion fügt Ihrem Klangerlebnis Tiefe und Räumlichkeit hinzu. Surround Sound Expansion wird von Sonic Emotion entwickelt.

## Kabelloser Subwoofer

Das kabellose Modul von Samsung benötigt zwischen Hauptgerät und Subwoofer keine Kabel mehr. Stattdessen ist der Subwoofer an ein kompaktes kabelloses Modul angeschlossen, das mit dem Hauptgerät kommuniziert.

## Spezial Klangmodus

Sie können je nach Art der Quelle, die Sie wiedergeben möchten, unter den 5 verschiedenen Tonarten MUSIC / VOICE / SPORTS / CINEMA / SMART VOLUME / STANDARD (Original Ton) wählen.

## Multifunktionsfernbedienung

Sie können die mitgelieferte Fernbedienung verwenden, um verschiedene Funktionen mit nur einem Knopfdruck zu bedienen.

## Unterstützung der USB-Host-Funktion

Mit der USB-Host-Funktion können Sie externe USB-Speichergeräte wie MP3-Player oder USB-Flash-Speicher anschließen und darauf enthaltene Dateien wiedergeben.

## Bluetooth Funktion

Sie können ein Bluetooth-Gerät an den Soundbar anschließen und Musik in hoher Stereo-Klangqualität genießen - ganz ohne störende Kabel!

## LIZENZ



Hergestellt unter Lizenz von Dolby Laboratories. Dolby sowie das Doppel-D-Symbol sind Warenzeichen der Dolby® Laboratories.



Pour les brevets DTS, voir <http://patents.dts.com>. Fabriqué sous licence de DTS Licensing Limited. DTS, le symbole & DTS et le symbole ensemble sont des marques déposées et DTS 2.0 Channel est une marque de commerce de DTS, Inc. © DTS, Inc. Tous droits réservés.

## HDMI

Die Begriffe HDMI und HDMI High-Definition Multimedia Interface sowie das HDMI-Logo sind in den USA und anderen Ländern Warenzeichen oder eingetragene Warenzeichen der HDMI Licensing LLC.

## ► Copyright

©2014 Samsung Electronics Co.,Ltd.





Alle Rechte vorbehalten. Ohne vorherige schriftliche Genehmigung von Samsung Electronics Co., Ltd. ist das vollständige oder teilweise Reproduzieren oder Kopieren dieser Bedienungsanleitung nicht gestattet.



# SICHERHEITSINFORMATIONEN

## HINWEISE ZUR SICHERHEIT

ZUR VERMEIDUNG VON STROMSCHLÄGEN DARF DIESES GERÄT NICHT GEÖFFNET WERDEN. ES ENTHÄLT KEINE BAUTEILE, DIE VOM BENUTZER GEWARTET ODER REPARIERT WERDEN KÖNNEN. WARTUNGS- UND REPARATURARBEITEN DÜRFEN NUR VON FACHPERSONAL AUSGEFÜHRT WERDEN.

|  |   |   |
|--|---|---|
|  <div style="text-align: center;"> <p><b>ACHTUNG</b></p> <p>Gefahr elektrischer Schläge!<br/>Gerät nicht öffnen!</p> </div>  |  | Im Gerät befinden sich Hochspannung führende Teile, die elektrische Schläge verursachen können. |
|  |  | Die Dokumentation zu diesem Gerät enthält wichtige Hinweise zu Betrieb und Wartung.             |

**WARNUNG** : Setzen Sie das Gerät nicht Nässe oder Feuchtigkeit aus, um die Gefahr eines Brandes bzw. eines elektrischen Schlags zu vermeiden.

**ACHTUNG** : UM ELEKTRISCHE SCHLÄGE ZU VERMEIDEN, RICHTEN SIE DEN BREITEN KONTAKTSTIFT DES STECKERS AN DEM BREITEN STECKPLATZ AUS, UND STECKEN SIE DEN STECKER VOLL EIN.

- Dieses Gerät darf nur an eine Netzsteckdose mit Schutzerdung angeschlossen werden.
- Um das Gerät vom Netzbetrieb zu trennen, muss der Stecker aus der Netzsteckdose gezogen werden. Deshalb sollte der Netzstecker jederzeit zugänglich und leicht trennbar sein.

### ACHTUNG

- Das Gerät keinem Spritz- oder Tropfwasser aussetzen. Keine mit Flüssigkeit gefüllten Behälter, wie Vasen auf das Gerät stellen.
- Um das Gerät vollständig auszuschalten, muss der Netzstecker aus der Steckdose gezogen werden. Somit muss der Netzstecker immer bequem erreichbar sein.

## HINWEISE

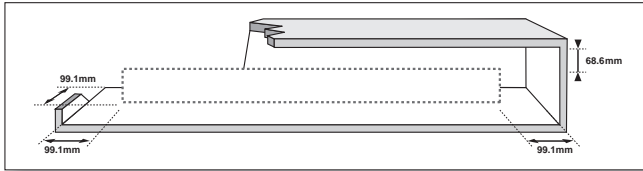

Stellen Sie sicher, dass die Stromversorgung in Ihrem Haus den auf der Rückseite Ihres Produkts angegebenen Anforderungen entspricht. Stellen Sie Ihr Produkt horizontal auf einer geeigneten Unterlage (Möbel) auf, so dass rundherum ausreichend Platz 7-10 cm zur Belüftung bleibt. Achten Sie darauf, dass die Belüftungsöffnungen nicht abgedeckt sind. Stellen Sie das Gerät nicht auf Verstärker oder andere Geräte, die heiß werden können. Das Gerät ist für Dauerbetrieb eingerichtet. Um das Gerät vollständig auszuschalten, den Stecker aus der Steckdose ziehen. Ziehen Sie den Netzstecker des Geräts wenn Sie beabsichtigen, es für längere Zeit nicht zu nutzen.

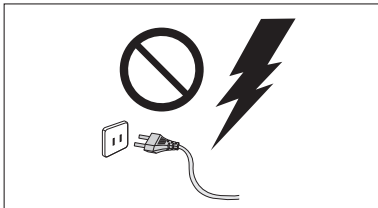

Ziehen Sie bei Gewittern das Stromkabel aus der Steckdose. Durch Blitze verursachte Spannungsspitzen können zur Beschädigung des Geräts führen.

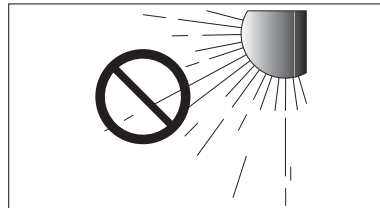

Halten Sie das Gerät von direkter Sonneneinstrahlung oder anderen Wärmequellen fern. Dies kann zu einer Überhitzung führen und zu einer Fehlfunktion des Geräts führen.

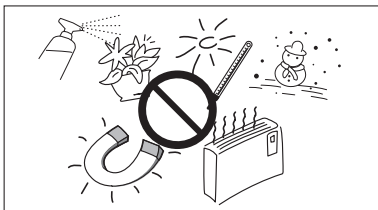

Schützen Sie das Produkt vor Feuchtigkeit (z. B. Vasen), übermäßiger Hitze (z. B. Kamine) oder Geräten, die starke magnetische oder elektrische Felder erzeugen. Trennen Sie das Netzkabel bei Fehlfunktionen des Geräts von der Stromversorgung. Ihr Produkt ist nicht für den gewerblichen Einsatz vorgesehen. Verwenden Sie dieses Produkt nur für den privaten Bereich. Wenn Ihr Produkt oder die CD bei kalten Temperaturen aufbewahrt wurden, kann Kondensation auftreten. Wenn Sie das Gerät bei kalten Temperaturen transportiert haben, warten Sie mit der Inbetriebnahme circa 2 Stunden, bis das Gerät Raumtemperatur erreicht hat.

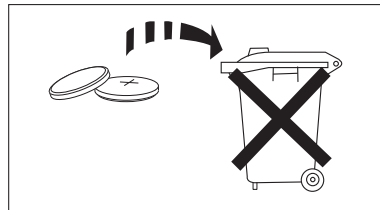

Die in diesem Produkt verwendeten Batterien enthalten umweltschädliche Chemikalien. Entsorgen Sie die Batterien nicht im Hausmüll. Entsorgen Sie Batterien niemals in einem Feuer. Schließen Sie die Batterien nicht kurz, zerlegen und überhitzen Sie sie nicht. Bei unsachgemäßem Austausch von Batterien besteht Explosionsgefahr. Setzen Sie nur Batterien des gleichen oder eines gleichwertigen Typs ein.



**WARNUNG, DIE BATTERIE NICHT VERSCHLUCKEN, VERÄTZUNGSGEFAHR,**  
[Die mitgelieferte Fernbedienung] Dieses Gerät verfügt über eine Knopfzellen-Batterie.

Bei Verschlucken der Knopfzellen-Batterie kann es innerhalb von nur 2 Stunden zu ernsthaften inneren Verätzungen kommen, die zum Tod führen können. Halten Sie neue und verbrauchte Batterien von Kindern fern. Wenn das Batteriefach nicht sicher geschlossen werden kann, stellen Sie die Verwendung des Produkts ein und bewahren Sie es fern von Kindern auf. Wenn Sie den Verdacht haben, dass die Batterien verschluckt oder in irgendeine Körperöffnung eingeführt wurden, sofort ärztliche Hilfe aufsuchen.

# INHALT

## 2 MERKMALE

- 2 Lizenz

## 3 SICHERHEITSINFORMATIONEN

- 3 Hinweise zur sicherheit  
4 Hinweise

## 6 ERSTE SCHRITTE

- 6 Wichtige informationen zum gebrauch der bedienungsanleitung  
6 Lieferumfang

## 7 BESCHREIBUNGEN

- 7 Oberes / Vorderes bedienfeld  
8 Hinteres / Unteres anschlussfeld

## 9 FERNBEDIENUNG

- 9 Tasten und funktionen der fernbedienung

## 12 MONTAGE

- 12 TV-Mount Installation  
13 Installation mit Ständer  
14 Anbringen der kabelklemme  
14 Befestigung des ferrit ringkerns am netzkabel des subwoofers

## 15 ANSCHLÜSSE

- 15 Anschluss des kabellosen subwoofers  
16 Anschliessen eines externen geräts mithilfe eines HDMI kabels  
17 Anschliessen eines externen geräts mithilfe eines audiokabels (analog) oder optischen kabels (digital)

## 18 FUNKTIONEN

- 18 Eingangsmodus  
18 ARC (HDMI OUT)  
19 Bluetooth  
21 TV SoundConnect  
23 USB  
24 Software aktualisierung  
24 Auto Power Link

## 25 FEHLERSUCHE

## 26 ANHANG

- 26 Technische daten



- Die Abbildungen in dieser Anleitung dienen nur als Referenz und können sich vom aktuellen Produkt unterscheiden.
- Es kann eine Gebühr erhoben werden, wenn:
  - (a) Ein Techniker auf Ihre Anfrage bestellt wird und am Gerät kein Defekt vorliegt (z. B. weil Sie diese Bedienungsanleitung nicht gelesen haben).
  - (b) Sie das Gerät in einer Reparaturwerkstatt abgegeben haben und am Gerät kein Defekt vorliegt (z. B. weil Sie diese Bedienungsanleitung nicht gelesen haben).
- Die Höhe dieser Gebühr wird Ihnen mitgeteilt, bevor irgendwelche Arbeiten durchgeführt werden oder der Hausbesuch erfolgt.

# ERSTE SCHRITTE

## WICHTIGE INFORMATIONEN ZUM GEBRAUCH DER BEDIENUNGSANLEITUNG

Achten Sie beim Lesen der Bedienungsanleitung auf die folgenden Hinweise.

### ► Symbole in dieser Bedienungsanleitung









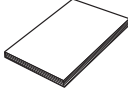

| Symbol  | Begriff        | Definition   |
|---|----------------|--|
|  | <b>Achtung</b> | Zeigt eine Situation an, in der eine Funktion nicht funktioniert oder Einstellungen abgebrochen werden können. |
|  | <b>Hinweis</b> | Hierbei handelt es sich um Tipps oder Anweisungen zu den jeweiligen Funktionen.                                |

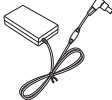
### ► Sicherheitsanweisungen und Fehlersuche

- 1) Machen Sie sich mit den Sicherheitsanweisungen vertraut, bevor Sie dieses Produkt nutzen. (Siehe Seite 3)
- 2) Falls ein Problem auftritt, schlagen Sie im Kapitel zur Fehlerbehebung nach. (Siehe Seite 25)

## LIEFERUMFANG

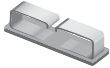
Überprüfen Sie, ob das im Folgenden aufgeführte Zubehör mitgeliefert wurde.

|   |   |   |   |
|---|---|---|---|
|    |    |    |    |
| Fernbedienung /<br>Lithium Batterie<br>(3V : CR2032)                                | Benutzerhandbuch  | Halterung   | Halterungs-Stütze :<br>2 Stck.  |
|  |  |  |    |
| Netz Kabel  | Gleichstrom Adapter   | (Für das Subwoofer<br>Netz Kabel )  | Befestigungsschraube  |
|  |  |  |  |
| AUX-Kabel   | Halteschraube 1 : 4 Stck.   | Halteschraube 2 : 8 Stck.   | Kabelklemme   |
|   |   |   |  |
|   |   |   | USB-Kabel   |
|   |   |   |  |
|   |   |   | USB-Adapter   |



- Das mitgelieferte USB-Kabel dient für den Anschluss eines externen USB-Geräts.
- Verwenden Sie das zugehörige USB-Kabel, um externe USB-Geräte an die Einheit anzuschließen.

# BESCHREIBUNGEN

## OBERES / VORDERES BEDIENFELD

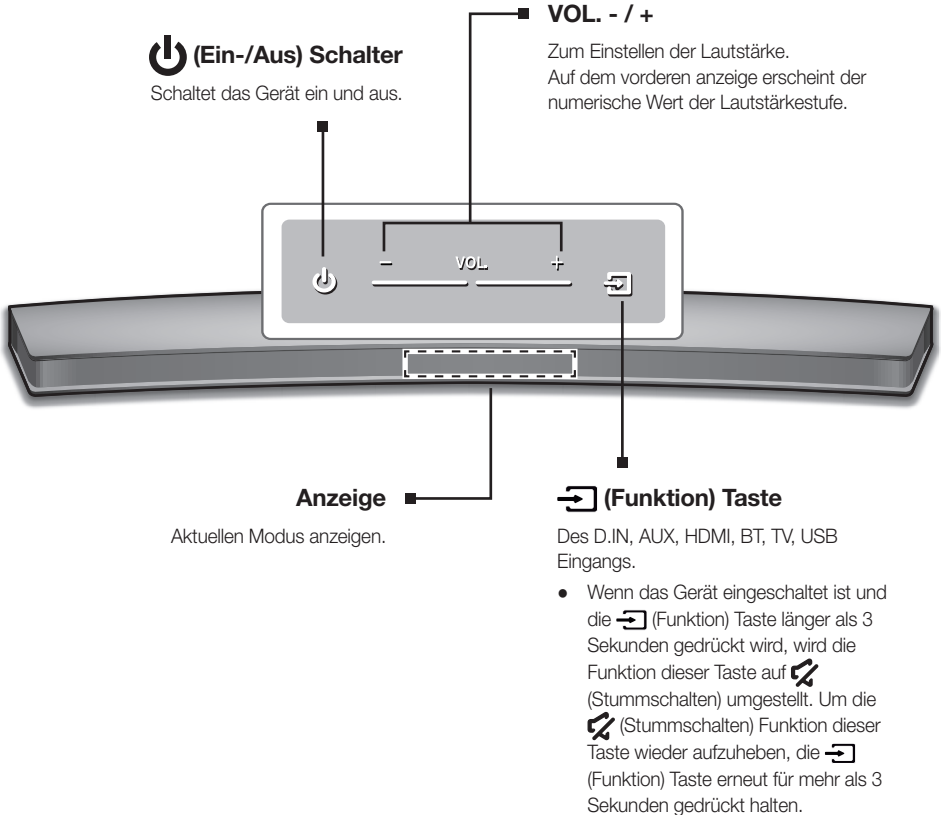

- Wenn Sie dieses Gerät einschalten, vergeht eine Verzögerungszeit von 4 bis 5 Sekunden, bevor eine Tonausgabe erfolgt.
- Wenn Sie den Ton nur über den Soundbar hören wollen, müssen Sie die Lautsprecher des Fernsehgeräts im Audio Setup Menü Ihres Fernsehgeräts ausschalten. Weitere Informationen über Ihr Fernsehgerät finden Sie im Benutzerhandbuch, das im Lieferumfang Ihres TVs enthalten war.

## HINTERES / UNTERES ANSCHLUSSFELD

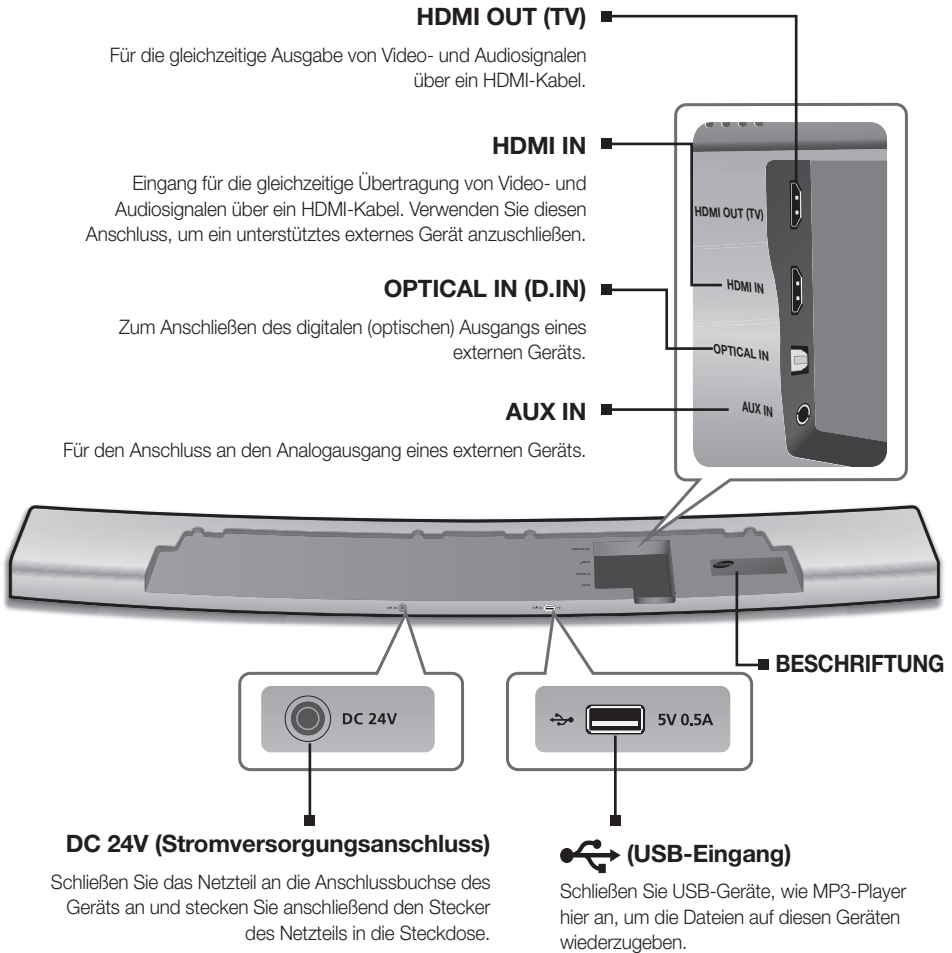

- Beim Herausziehen des Netzteilkabels aus der Steckdose das Kabel am Stecker anfassen. Ziehen Sie nicht am Kabel.
- Schließen Sie dieses Gerät oder andere Komponenten erst dann an die Steckdose an, wenn alle Verbindungen zwischen den Komponenten hergestellt wurden.

# FERNBEDIENUNG

## TASTEN UND FUNKTIONEN DER FERNBEDIENUNG



- Ein-/Aus**  
Schaltet das Gerät ein und aus.
- Lautstärke**  
Stellt die Lautstärke des Gerätes ein.
- Wiedergabe / Pause**  
Drücken Sie die ►|| Taste, um die Wiedergabe der Datei vorübergehend zu unterbrechen.  
Drücken Sie die ►|| Taste erneut, um die ausgewählte Datei abzuspielen.
- Rückwärts Springen**  
Wenn sich mehrere Dateien auf dem Gerät befinden, von dem die Wiedergabe erfolgt und Sie die ◀◀ Taste drücken, wird die vorherige Datei ausgewählt.
- SOUND EFFECT**  
Sie können je nach Art der Quelle, die Sie wiedergeben möchten, unter den 5 verschiedenen Tonarten **MUSIC, VOICE, SPORTS, CINEMA, SMART VOLUME** und **STANDARD** wählen.  
Stellen Sie den **STANDARD** Modus ein, wenn Sie den Originalklang wiedergeben möchten.
- \* Smart Volume  
Durch diese Funktion wird die Lautstärke bei einer drastischen Lautstärkeänderung, z. B. durch das Umschalten auf einen anderen Kanal oder einen Szenenwechsel, geregelt und stabilisiert.
- Surr.Sound (Surround Sound Expansion)**  
Surr.Sound fügt dem Klang Tiefe und Räumlichkeit hinzu.  
Durch wiederholtes Drücken der **Surr.Sound** Taste wird durch die Surr. Sound-Einstellungen geschaltet: **AUTO, ON, OFF**.
- Bluetooth POWER**  
Drücken Sie die **Bluetooth POWER** Taste auf der Fernbedienung, um diese Funktion ein- und auszuschalten.  
Nähere Informationen finden Sie auf den Seiten 20 und 22.
- EQUALIZER WOOFER**  
Drücken, um TREBLE, BASS oder SW auszuwählen. Benutzen Sie anschließend die ◀◀, ▶▶ Taste, um die Höhen, Bässe oder die Subwoofer-Lautstärke zwischen -6 bis +6 einzustellen.  
Halten Sie die **EQUALIZER WOOFER** Taste für ungefähr 5 Sekunden gedrückt, um den Klang für jedes Frequenzband einzustellen. Es können die Frequenzen 150Hz, 300Hz, 600Hz, 1.2KHz, 2.5KHz, 5KHz, 10KHz und SW ausgewählt und jeweils zwischen -6 und +6 eingestellt werden.
- Die Einstellung von TREBLE, BASS oder SW betrifft jeweils 10KHz, 150Hz und SW. Anders ausgedrückt, die Einstellung von TREBLE stellt das Frequenzband von 10KHz ein.adjusts 10KHz frequency band.

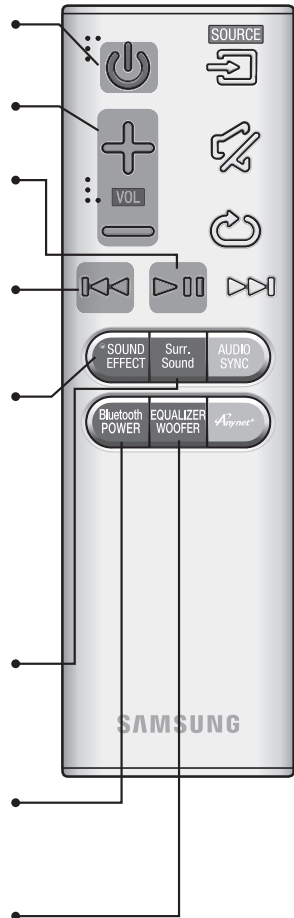





- Soundbar ist ein von Samsung geschützter Name.
- Bedienen Sie das Fernsehgerät mithilfe der Fernbedienung des Fernsehgeräts.

## ► Batterien in die Fernbedienung einsetzen

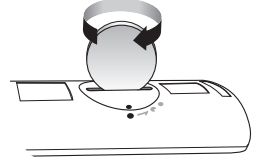
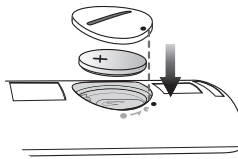
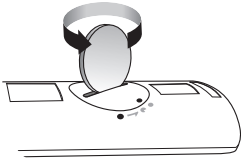

1. Verwenden Sie eine passende Münze, um die Batterieabdeckung wie in der Abbildung oben dargestellt im entgegengesetzten Uhrzeigersinn zu drehen und zu entfernen.
2. Legen Sie eine 3V Lithium-Batterie ein. Beim Einlegen der Batterie muss der Pluspol (+) nach oben zeigen. Setzen Sie den Verschluss wieder ein und richten Sie die '●' Markierungen wie in der obigen Abbildung dargestellt aufeinander aus.
3. Verwenden Sie eine passende Münze, um die Batterieabdeckung der Fernbedienung soweit wie möglich im Uhrzeigersinn zu drehen, um den Verschluss zu schließen.

# MONTAGE



- Dieses Modell stimmt mit der Serie HU7, 8, 9 der gebogenen Samsung UHD Fernsehgeräte überein (mit Ausnahme von HU7100). Eine ausführlichere Liste mit unterstützten Modellen finden Sie auf der Samsung Webseite.

## TV-MOUNT INSTALLATION

Für die Installation an einem geeigneten, **an der Wand befestigten** Samsung Fernsehgerät.

**Nicht** für die Installation an Curved-TVs von 78" oder mehr empfohlen.



- Die Installation an einem Fernsehgerät ist nur für kompatible, an der Wand befestigte Samsung Fernsehgeräte bestimmt, wobei der Ständer vom Fernsehgerät entfernt werden muss. Wenn Sie den Ständer des Fernsehgeräts entfernen, ihn durch die Curved Soundbar ersetzen und auf einer flachen Fläche abstellen, kann das Fernsehgerät umkippen.
- Stellen Sie keine Gegenstände auf die Soundbar, wenn diese am Fernsehgerät befestigt ist.

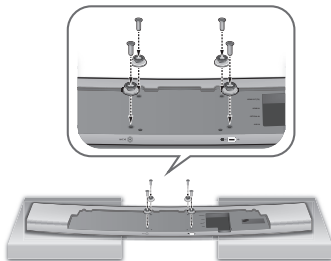

1. Stellen Sie die Soundbar wie in der Abbildung dargestellt auf und stellen Sie sicher, dass keine der Tasten die Fläche berührt, auf dem das Gerät steht.
2. Befestigen Sie die vier **Halteschrauben 1** und die vier **Halteschrauben 2** wie in der Darstellung gezeigt in den vier Öffnungen in der Soundbar.

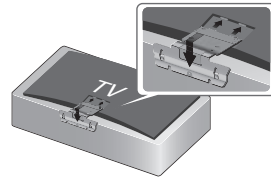

3. Legen Sie den Bildschirm des Fernsehgeräts auf die mit gebogene Schaumverpackung, mit dem das Fernsehgerät ausgeliefert wurde.



- Legen Sie den Bildschirm des Fernsehgeräts nicht auf eine flache Fläche. Der Bildschirm könnte reißen.

4. Falls erforderlich, den Ständer des Fernsehgeräts entfernen und anschließend die Halterung in die Nuten auf der Unterseite des Fernsehgeräts einführen. Vergewissern Sie sich, dass sich die Öffnungen in der **Halterung** mit den Schraubenöffnungen im Fernsehgerät decken.

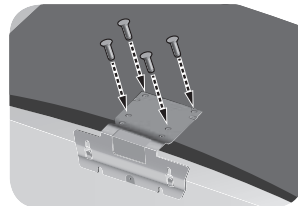

5. Befestigen Sie die **Halterung** mit den übrigen 4 **Halteschrauben 2** am Fernsehgerät.
6. Nachdem Sie die **Halterung** am Fernsehgerät befestigt haben, das Fernsehgerät an der Wand befestigen.

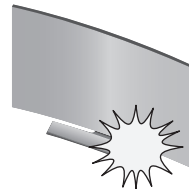

- Beim Umgang mit dem Fernsehgerät nicht den Bildschirm berühren und das Gerät keiner hohen Krafteinwirkung oder Stößen aussetzen.

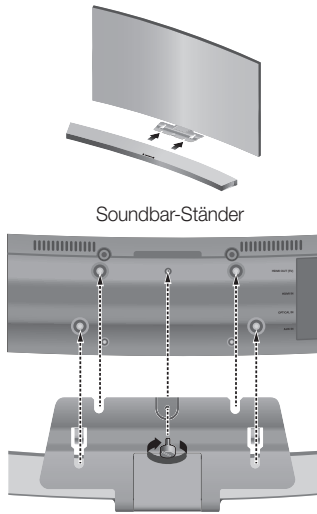
TV-Ständer mit montierter **Halterung**

7. Bei an der Wand befestigtem Fernsehgerät die Mitte der Soundbar auf die **Halterung** an der Unterseite des Fernsehgeräts ausrichten und die Soundbar auf der **Halterung** so weit wie möglich in die auf der Abbildung dargestellte Richtung schieben.
8. Setzen Sie die **Befestigungsschraube** in der Soundbar ein und drehen Sie sie im Uhrzeigersinn mit der Hand fest, um die Soundbar an der **Halterung** zu befestigen.
9. Die Installation am Fernsehgerät ist abgeschlossen.

## INSTALLATION MIT STÄNDER

**Methode 1.** Für die Installation auf einem Ständer mit einem Samsung Fernsehgerät mit befestigter Soundbar.



Richten Sie die Mitte der Soundbar auf die Mitte der Unterseite des Fernsehgeräts aus und schieben Sie die Soundbar wie in der Abbildung dargestellt so weit wie möglich auf den Ständer. Achten Sie darauf, dass das Fernsehgerät nicht umkippt.

**Methode 2.** Für eine freistehende Installation oder eine Installation mit einem nicht geeigneten Fernsehgerät.

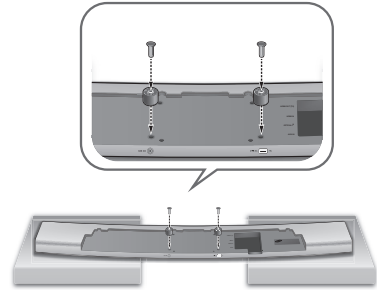

1. Stellen Sie die Soundbar wie in der Abbildung dargestellt auf und stellen Sie sicher, dass keine der Tasten die Fläche berührt, auf dem das Gerät steht.
2. Befestigen Sie die zwei **Halteschrauben 2**, wie in der Abbildung gezeigt, an den **Halterung-Stützen**.



3. Stellen Sie die Soundbar auf der flachen Fläche in der Mitte vor dem Fernsehgerät auf.

## ANBRINGEN DER KABELKLEMME

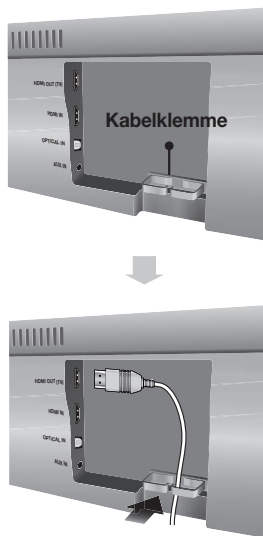

Bringen Sie die Kabelklemme wie dargestellt an und führen Sie die Kabel durch die Klemme, damit sie nicht verheddern.

## BEFESTIGUNG DES FERRIT RINGKERNS AM NETZKABEL DES SUBWOOFERS

Sie können durch elektromagnetische Felder verursachte Störungen durch die Befestigung eines Ferritkerns am Netzkabel Ihres Subwoofers verringern.

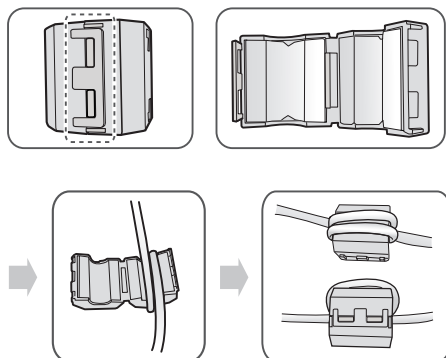

1. Öffnen Sie den Verschluss und anschließend den Ferritkern.
2. Wickeln Sie das Netzkabel Ihres Subwoofers zweimal um den Ferritkern. (Wicklungsstart bei 5-10 cm entfernt vom Schalter).
3. Schließen Sie den Ferritkern, indem Sie ihn zusammendrücken, bis er einrastet.

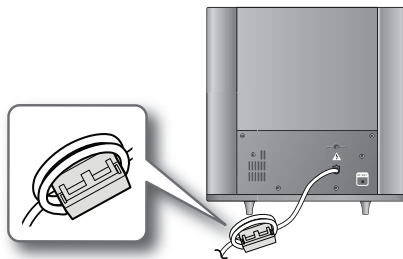

# ANSCHLÜSSE

## ANSCHLUSS DES KABELLOSEN SUBWOOFERS

Die ID zur Verbindung des Subwoofers wurde im Werk voreingestellt, weshalb zwischen Haupteinheit und Subwoofer nach dem Einschalten der beiden Geräte automatisch eine (drahtlose) Verbindung hergestellt wird. Wenn die Link (📶) Anzeige bei eingeschaltetem Hauptgerät und Subwoofer nicht aufleuchtet, befolgen Sie zur Festlegung der ID die nachstehende Vorgehensweise.



1. Stecken Sie die Netzkabel des Hauptgeräts und des Subwoofers in die Steckdose.
  2. Halten Sie dann die Taste **ID SET** auf der Rückseite des Subwoofers mit einem kleinen spitzen Gegenstand 5 Sekunden lang gedrückt.
    - Die STANDBY-Anzeige schaltet sich aus und die LINK-Anzeige (Blaue LED) blinkt schnell.
  3. Halten Sie bei ausgeschaltetem Hauptgerät (STANDBY-Modus) auf der Fernbedienung die Taste 5 Sekunden lang gedrückt.
  4. Die Meldung **ID SET** wird auf der Anzeige der Soundbar angezeigt.
  5. Schalten Sie die Stromversorgung des Hauptgeräts ein, während die Blaue LED des Subwoofers blinkt, um den Anschluss abzuschließen.
    - Das Hauptgerät und der Subwoofer sollten nun miteinander verbunden sein.
    - Die Link-Anzeige (Blaue LED) auf dem Subwoofer sollte leuchten.
    - Wenn die Link Anzeige nicht steig blau aufleuchtet, ist der Verbindungsaufbau fehlgeschlagen. Schalte Sie das Hauptgerät aus und beginnen Sie noch einmal von Schritt 2.
    - Durch Auswahl eines Klangeffekts können Sie über den kabellosen Subwoofer eine bessere Klangqualität genießen. (Siehe Seite 10)
- Wenn das Hauptgerät ausgeschaltet ist, wird der kabellose Subwoofer in den Standby-Modus gesetzt und auf der Geräteoberseite leuchtet die STANDBY-LED auf nachdem die LINK-Anzeige (Blaue LED) 30 Sekunden lang geblinkt hat.
  - Wenn Sie in der Nähe der Soundbar ein Gerät verwenden, dass die gleiche Frequenz wie die Soundbar nutzt (2.4GHz), kann es durch Interferenzen zu Tonunterbrechungen kommen.
  - Die maximal mögliche Funkreichweite beträgt etwa 10 m, ist aber von der Einsatzumgebung abhängig. Befindet sich zwischen Hauptgerät und drahtlosem Empfänger eine Wand aus Stahlbeton oder Metall, so funktioniert das Gerät evtl. gar nicht, da die Funkwellen Metall nicht durchdringen können.
  - Wenn keine drahtlose Verbindung zum Hauptgerät hergestellt werden kann, folgen Sie den Schritten 1-5 in der Spalte auf der linken Seite und versuchen Sie erneut, eine Verbindung zwischen Hauptgerät und Subwoofer herzustellen.



- Der kabellose Subwoofer verfügt über eine eingebaute Empfangsantenne. Schützen Sie das Gerät vor Wasser und Feuchtigkeit.
- Um eine optimale Wiedergabeleistung zu erzielen, achten Sie darauf, dass rund um den Subwoofer keine Gegenstände stehen, die die Funkverbindung beeinträchtigen könnten.



- Bevor Sie das Gerät installieren oder an einer anderen Stelle aufstellen, müssen Sie es ausschalten und den Netzstecker ziehen.

# ANSCHLIESSEN EINES EXTERNEN GERÄTS MITHILFE EINES HDMI KABELS

Bei HDMI handelt es sich um eine standardisierte digitale Schnittstelle für den Anschluss von Geräten wie Fernsehern, Projektoren, DVD-Spielern, Blu-ray- Spielern, Set Top Boxen und anderen.

Da HDMI Digitalsignale höchster Qualität überträgt, können Sie Video und Audio in erstklassiger Qualität genießen, so wie ursprünglich auf der digitalen Quelle erstellt.

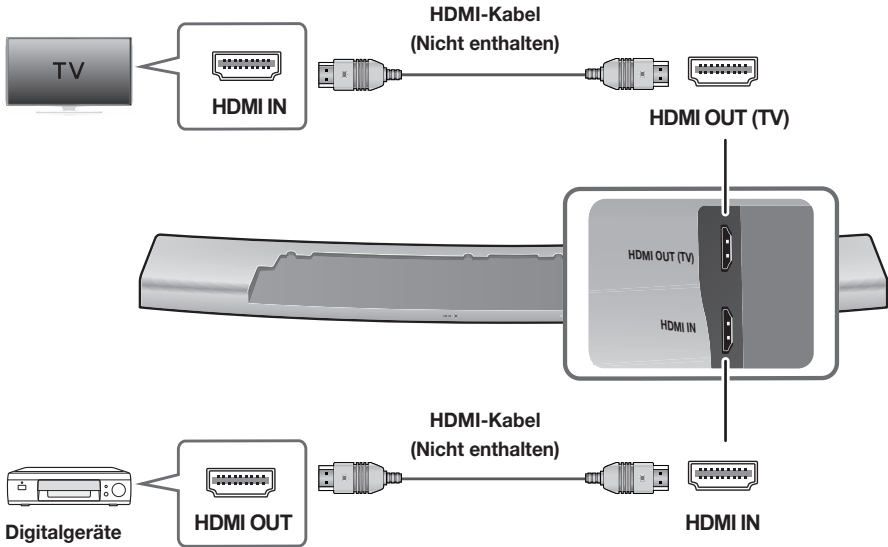

## HDMI IN

Verbinden Sie ein HDMI-Kabel (nicht enthalten) über die **HDMI IN** Buchse an der Rückseite des Soundbar mit der HDMI OUT Ausgangsbuchse Ihres Geräts.

und,

## HDMI OUT (TV)

Schließen Sie ein HDMI-Kabel (nicht enthalten) an den **HDMI OUT (TV)** Ausgang auf der Rückseite des Geräts und an den HDMI IN Eingang an Ihrem Fernsehgerät an.



- HDMI ist eine Schnittstelle für die digitale Übertragung von Video- und Audiodaten über einen einzigen Anschluss.

- Es wird empfohlen, falls möglich, ein HDMI-Kabel ohne Kabelseele zu verwenden. Falls Sie ein HDMI-Kabel mit Seele verwenden, verwenden Sie ein Kabel mit einem Durchmesser von mindestens 14 mm.

## ARC (HDMI OUT)

Die ARC-Funktion ermöglicht die digitale Audiowiedergabe über den **HDMI OUT (ARC)** Anschluss.

Sie kann nur aktiviert werden, wenn der Soundbar an ein Fernsehgerät angeschlossen ist, dass die ARC-Funktion unterstützt.



- Anynet+ eingeschaltet sein.
- Diese Funktion ist nicht verfügbar, wenn das HDMI-Kabel ARC nicht unterstützt.

## ANSCHLIESSEN EINES EXTERNEN GERÄTS MITHILFE EINES AUDIOKABELS (ANALOG) ODER OPTISCHEN KABELS (DIGITAL)

Das Gerät verfügt über einen optischen Digitaleingang und einen analogen Audioeingang, womit Ihnen zwei Wege zur Verfügung stehen, das Gerät an ein Fernsehgerät anzuschließen.

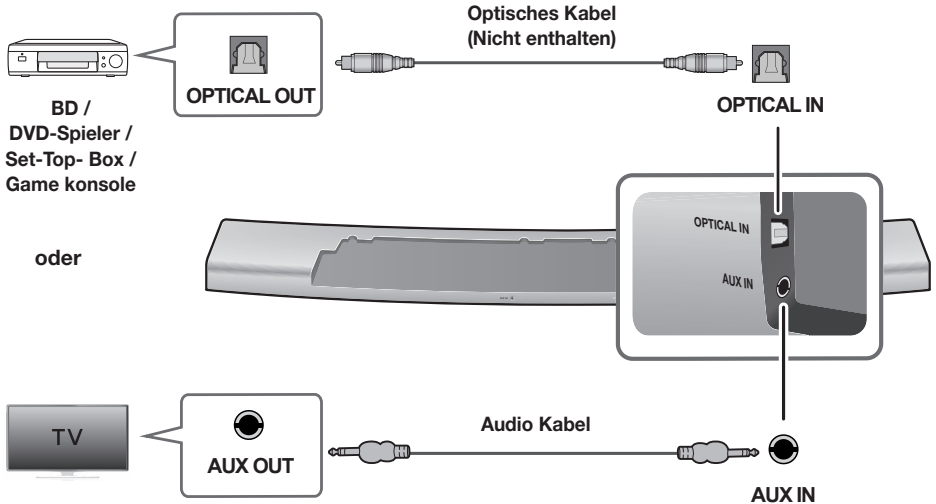

### AUX IN

Verbinden Sie den **AUX IN** (Audio) am Hauptgerät mit dem AUDIO OUT Ausgang des Fernsehgeräts oder Quellgeräts.

Achten Sie darauf, dass die Farben der Steckverbinder übereinstimmen.

oder,

### OPTICAL IN

Verbinden Sie den **OPTICAL IN** Eingang am Hauptgerät mit dem OPTICAL OUT Ausgang des Fernsehgeräts oder Quellgeräts.



- Stecken Sie das Netzkabel dieses Produkts oder Ihres Fernsehgeräts erst dann in die Steckdose, wenn alle Verbindungen zwischen den Komponenten hergestellt wurden.
- Bevor Sie dieses Gerät installieren oder an einer anderen Stelle aufstellen, müssen Sie es ausschalten und den Netzstecker ziehen.

# FUNKTIONEN

## EINGANGSMODUS

Drücken Sie die  (Funktion) Taste auf dem oberen Bedienfeld des Hauptgeräts oder die **SOURCE** Taste auf der Fernbedienung, um den gewünschten Modus auszuwählen.

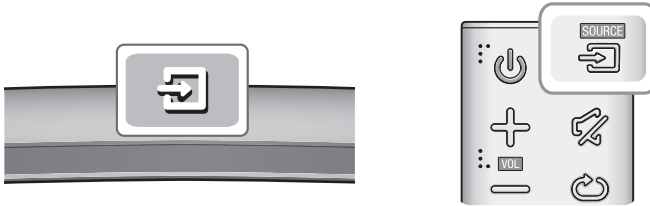

| Eingangsmodus             | Anzeige     |
|---------------------------|-------------|
| Optischer Digital Eingang | <b>D.IN</b> |
| AUX-Eingang               | <b>AUX</b>  |
| HDMI-Eingang              | <b>HDMI</b> |
| BLUETOOTH Modus           | <b>BT</b>   |
| TV-Modus                  | <b>TV</b>   |
| USB-Modus                 | <b>USB</b>  |

Das Gerät schaltet sich unter den folgenden Bedingungen automatisch ab:

- D.IN / HDMI / BT / TV / USB / ARC Modus
  - Wenn seit 25 Minuten kein Audiosignal empfangen wurde.
- AUX Modus

Um die Auto Power Down Funktion ON oder OFF, die **▶||** Taste 5 Sekunden lang gedrückt halten. Auf dem anzeige erscheint **AUTO POWER DOWN ON / OFF**.

- Wenn seit 25 Minuten kein AUX-Kabel angeschlossen ist.
- Wenn bei angeschlossenem AUX-Kabel für 8 Stunden keine Taste betätigt wird.

## ARC (HDMI OUT)

Die ARC (Audio Return Channel) Funktion ermöglicht die digitale Audiowiedergabe über den HDMI OUT (ARC) Anschluss.

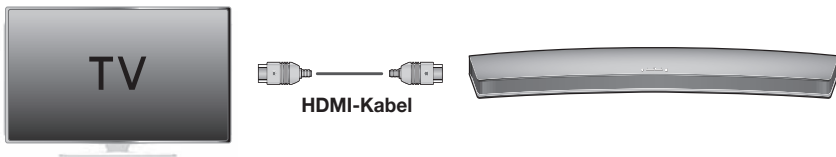

1. Schließen Sie das ARC unterstützende Fernsehgerät mithilfe eines HDMI-Kabels an die Soundbar an.
2. Schalten Sie das Fernsehgerät ein und aktivieren Sie Anynet+ in der Soundbar.
3. Drücken Sie die  (Funktion) Taste auf dem oberen Bedienfeld des Hauptgeräts oder die **SOURCE** Taste auf der Fernbedienung, um den **D.IN**-Modus auszuwählen.





- Wenn das HDMI-Kabel die ARC-Funktion nicht unterstützt, kann ARC nicht fehlerfrei ausgeführt werden.
- Schalten Sie Anynet+ aus, um die ARC-Funktion auszuschalten.

## BLUETOOTH

Sie können ein Bluetooth-Gerät an den Soundbar anschließen und Musik in hoher Stereo-Klangqualität genießen - ganz ohne störende Kabel!

### ► Anschließen von Soundbar an ein Bluetooth-Gerät

Vergewissern Sie sich, dass das Bluetooth-Gerät die Stereo-Headsets Funktion unterstützt.

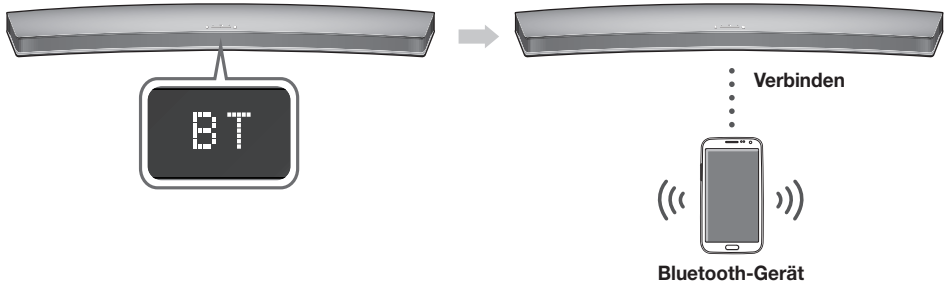

1. Drücken Sie die  (Funktion) Taste auf dem oberen Bedienfeld des Hauptgeräts oder die **SOURCE** Taste auf der Fernbedienung, um den **BT**-Modus auszuwählen.
  - Auf dem Frontdisplay der Soundbar wird **BT READY** angezeigt.
2. Wählen Sie auf dem Bluetooth-Gerät, mit dem Sie eine Verbindung herstellen möchten, das Bluetooth-Menü aus. (Weitere Informationen dazu finden Sie der Bedienungsanleitung des Bluetooth- Geräts.)
3. Wählen Sie auf dem Bluetooth-Gerät das Stereo-Headset-Menü aus.
  - Wird eine Liste der erkannten Geräte angezeigt.
4. Wählen Sie "**[Samsung] Soundbar**" aus der Liste.
  - Wenn der Soundbar an das Bluetooth-Gerät angeschlossen ist, wird **[Bluetooth Gerätename] → BT** auf dem Frontdisplay angezeigt.
  - Der Gerätename kann nur auf Englisch angezeigt werden. Ein Unterstrich " \_ " wird angezeigt, wenn der Name nicht auf Englisch ist.
  - Wenn der Verbindungsaufbau zwischen dem Bluetooth-Gerät und Soundbar fehlgeschlagen ist, entfernen Sie das vom Bluetooth-Gerät gefundene "**[Samsung] Soundbar**" und führen Sie die Suche erneut durch.
5. Starten sie auf dem verbundenen Gerät die Musikwiedergabe.
  - Sie können nun die vom Bluetooth-Gerät wiedergegebenen Musiktitel über das Soundbar System hören.
  - Im **BT**-Modus sind die Funktionen Wiedergabe / Pause / Weiter / Zurück nicht verfügbar. Diese Funktionen stehen jedoch auf Bluetooth-Geräten zur Verfügung, die AVRCP unterstützen.



- Wenn Sie bei der Verbindung eines Bluetooth-Geräts nach der PIN-Nummer gefragt werden, geben Sie <0000> ein.
- Es kann nur eine Verbindung zu einem Bluetooth-Gerät hergestellt werden.
- Die Bluetooth-Verbindung wird unterbrochen, wenn der Soundbar ausgeschaltet wird.

- Der Soundbar führt unter den folgenden Umständen eventuell die Suche nach Bluetooth-Geräten oder den Verbindungsaufbau nicht fehlerfrei durch:
  - Wenn sich Soundbar in einem starken elektrischen Feld befindet.
  - Wenn mit mehreren Bluetooth-Geräten gleichzeitig eine Verbindung zum Soundbar hergestellt wurde.
  - Wenn das Bluetooth-Gerät ausgeschaltet oder nicht angeschlossen ist oder nicht richtig funktioniert.
  - Beachten Sie, dass Geräte, wie Mikrowellenherde, WLAN-Geräte, Leuchtstoffröhren und Gasöfen denselben Frequenzbereich wie Bluetooth-Geräte verwenden, wodurch es zu Interferenzen kommen kann.
- Der Soundbar unterstützt SBC data (44.1kHz, 48kHz).
- Nur an ein Bluetooth-Gerät anschließen, das die A2DP (AV) Funktion unterstützt.
- Es kann keine Verbindungen zwischen dem Soundbar und Bluetooth-Geräten hergestellt werden, die nur die HF (Freisprech) Funktion unterstützen.
- Nachdem Sie eine Verbindung zwischen der Soundbar und einem Bluetooth-Gerät hergestellt haben, wird durch Auswahl von "**[Samsung] Soundbar**" aus der Liste der gefundenen Geräte die Soundbar automatisch in den **BT**-Modus umgeschaltet.

---

### ► Bluetooth POWER On (Bluetooth POWER)

Wenn die Funktion das Gerät über Bluetooth einzuschalten aktiviert und der Soundbar ausgeschaltet ist und ein Bluetooth-Gerät, mit dem bereits zuvor eine Verbindung mit dem Soundbar hergestellt wurde, versucht, eine Verbindung mit dem Soundbar herzustellen, schaltet sich der Soundbar automatisch ein.

1. Bei eingeschalteter Soundbar die **Bluetooth POWER** Taste auf der Fernbedienung drücken.
2. **BLUETOOTH POWER ON** erscheint auf dem Soundbar Display.



- Ist nur verfügbar, wenn der Soundbar in der Liste der verbundenen Geräte des Bluetooth-Geräts aufgelistet ist. (Es muss zuvor mindestens einmal eine Verbindung zwischen dem Soundbar und dem Bluetooth-Gerät hergestellt worden sein.)
- Der Soundbar erscheint nur in der Liste der vom Bluetooth-Gerät gefundenen Geräte, wenn der Soundbar **BT READY** anzeigt.
- Im TV SoundConnect Modus kann der Soundbar keine Verbindung zu einem anderen Bluetooth-Gerät aufbauen.
- Wenn die Soundbar über TV SoundConnect mit dem Fernsehgerät verbunden ist, kann die Soundbar zusammen mit dem Fernsehgerät ausgeschaltet werden. Im Modus Bluetooth Power Off kann die Soundbar nicht zusammen mit dem Fernsehgerät eingeschaltet werden. Die Soundbar kann nur im Bluetooth Power On Modus zusammen mit dem Fernsehgerät eingeschaltet werden.

---

### ► Abtrennen des Bluetooth-Geräts vom Soundbar

Sie können die Verbindung zwischen dem Bluetooth-Gerät und Soundbar trennen. Die Anleitung hierzu finden Sie in der Bedienungsanleitung des Bluetooth-Geräts.

- Verbindung zum Soundbar wird getrennt.
- Wenn Soundbar vom Bluetooth-Gerät getrennt ist, wird auf der Soundbar Anzeige **BT DISCONNECTED** angezeigt.

### ► Abtrennen des Soundbar vom Bluetooth-Gerät

Drücken Sie die **SOURCE** Taste auf der Fernbedienung oder die  (Funktion) Taste auf dem oberen Bedienfeld des Geräts, um von **BT** auf einen anderen Modus umzuschalten oder den Soundbar auszuschalten.

- Das angeschlossene Bluetooth-Gerät wartet eine gewisse Zeit auf die Antwort des Soundbar, bevor es die Verbindung unterbricht. (Je nach Bluetooth-Gerät kann der Zeitraum bis zur Trennung der Verbindung variieren)



- Bei einer Bluetooth Verbindung geht die Bluetooth Verbindung verloren, wenn der Abstand zwischen dem Soundbar und dem Bluetooth Gerät 5 m überschreitet.
- Wenn sich der Soundbar für mehr als 25 Minuten im Bereitschaftszustand befindet, schaltet er sich automatisch aus.

### Mehr über Bluetooth

Bluetooth ist eine neue Technologie, mit der es möglich ist, Bluetooth-fähige Geräte über eine kurze Funkverbindung miteinander zu verbinden.

- Ein Bluetooth Gerät kann Störungen erzeugen oder falsch funktionieren, wenn:
  - Das Empfangs-/Sendesystem eines Bluetooth-Geräts oder der Haupteinheit mit einem Körperteil berührt wird.
  - Die Funkübertragung durch Wände, Ecken oder Bürotrennwände behindert wird.
  - Interferenzen mit Geräten auftreten, welche dasselbe Frequenzband verwenden, wie medizinische Geräte, Mikrowellenherde oder Funknetzwerke.
- Wenn Sie Soundbar über das Bluetooth Gerät betreiben möchten, stellen Sie sicher, dass der Abstand kurz gehalten wird.
- Mit zunehmender Entfernung zwischen Soundbar und Bluetooth-Gerät nimmt die Qualität der Bluetooth-Verbindung ab. Wenn die Distanz den Bluetooth-Betriebsbereich übersteigt, geht die Verbindung verloren.
- In Gebieten mit geringer Empfangssensibilität ist die Funktion der Bluetooth-Verbindung möglicherweise eingeschränkt.
- Die Bluetooth-Verbindung funktioniert nur mit Geräten in unmittelbarer Nähe. Die Verbindung wird automatisch unterbrochen, wenn dieser Radius überschritten wird. Selbst innerhalb dieses Radius kann die Klangqualität durch Hindernisse wie Mauern oder Türen beeinträchtigt werden.
- Dieses Funkgerät kann Interferenzen während des Betriebs verursachen.

## TV SOUNDCONNECT

Sie können den Ton Ihres Fernsehgeräts über den Soundbar wiedergeben, wenn der Soundbar an ein Samsung Fernsehgerät angeschlossen ist, das die TV SoundConnect Funktion unterstützt.

### ► Ein Fernsehgerät an den Soundbar anschließen.

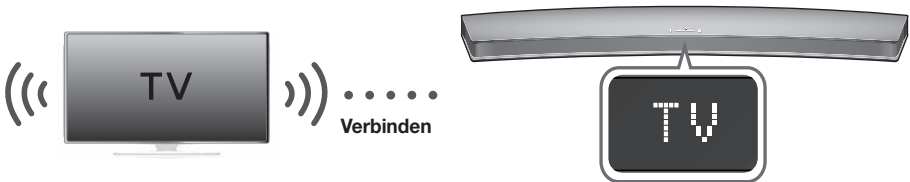

1. Schalten Sie das Fernsehgerät und den Soundbar ein.
  - Stellen Sie "Neues Gerät hinzufügen" im Menü des Fernsehgeräts auf "Ein".
2. Drücken Sie die  (Funktion) Taste auf dem oberen Bedienfeld des Hauptgeräts oder die **SOURCE** Taste auf der Fernbedienung, um den **TV**-Modus auszuwählen.

## FUNKTIONEN

3. Auf dem Fernsehgerät erscheint die Meldung mit der Frage, ob die TV SoundConnect Funktion aktiviert werden soll. "[Samsung] Soundbar" wird ebenfalls auf dem Fernsehbildschirm angezeigt.
4. Wählen Sie mit der Fernbedienung des Fernsehgeräts <Ja>, um den Verbindungsaufbau zwischen der Soundbar und dem Fernsehgerät abzuschließen.



- Wenn der Betriebsmodus des Soundbar von TV auf einen anderen Modus umgeschaltet wird, wird TV SoundConnect unterbrochen.
- Um den Soundbar mit einem anderen Fernsehgerät zu verbinden, muss die bestehende Verbindung getrennt werden.
- Trennen Sie die Verbindung zum vorhandenen Fernsehgerät und drücken Sie dann die ►► Taste auf der Fernbedienung für 5 Sekunden, um eine Verbindung zu einem anderen Fernsehgerät herzustellen.



- Die TV SoundConnect (SoundShare) Funktion wird von einigen Samsung Fernsehgeräten unterstützt, die ab 2012 erschienen sind. Prüfen Sie, bevor Sie beginnen, ob die TV SoundConnect (SoundShare) Funktion von Ihrem Fernsehgerät unterstützt wird.  
(Weitere Informationen finden Sie in der Bedienungsanleitung des Fernsehgerätes.)
- Wenn Ihr Fernsehgerät vor dem Jahr 2014 erschienen ist, prüfen Sie das SoundShare Einstellungen Menü.
- Wenn der Abstand zwischen dem Fernsehgerät und dem Soundbar 5 m überschreitet, kann die Verbindung instabil werden und es kann zu Tonaussetzern kommen. Wenn diese Situation eintritt, das Fernsehgerät oder den Soundbar so aufstellen, dass sich die Geräte wieder in Reichweite befinden, und stellen Sie die TV SoundConnect Verbindung erneut her.
- TV SoundConnect Reichweite
  - Empfohlener Abstand für den Verbindungsaufbau: max. 50 cm
  - Empfohlener Abstand beim Betrieb: max. 5 m
- Die Tasten Wiedergabe / Pause, Weiter und Zurück an der Soundbar oder der Fernbedienung der Soundbar haben keine Bedienungsfunktion für das Fernsehgerät.

### ► Verwenden der Bluetooth POWER On Funktion

Die Bluetooth POWER On Funktion steht zur Verfügung, nachdem Sie die Soundbar an ein Bluetooth fähiges Fernsehgerät mithilfe von TV SoundConnect angeschlossen haben. Wenn die Bluetooth POWER On Funktion eingeschaltet ist, wird die Soundbar zusammen mit dem Fernsehgerät ein- und ausgeschaltet.

1. Verbinden Sie Ihr Fernsehgerät mithilfe der TV SoundConnect Funktion mit der Soundbar.
2. Drücken Sie die **Bluetooth POWER** Tasten des Soundbar und der Fernbedienung. **BLUETOOTH POWER ON** erscheint auf dem Soundbar anzeige.
  - **BLUETOOTH POWER ON** : Der Soundbar wird ein- und ausgeschaltet, wenn Sie das Fernsehgerät ein- oder abschalten.
  - **BLUETOOTH POWER OFF** : Der Soundbar wird nur ausgeschaltet, wenn Sie das Fernsehgerät abschalten.



- Diese Funktion wird nur von bestimmten Samsung Fernsehgeräten unterstützt, die ab 2013 auf den Markt gekommen sind.
- Wenn der Soundbar über TV SoundConnect mit einem Fernsehgerät verbunden ist und Sie den Soundbar ausschalten, indem Sie das Fernsehgerät ausschalten, kann der Soundbar nicht mit der über Bluetooth einschalten Funktion eingeschaltet werden, auch wenn Sie eine Verbindung mit einem anderen Bluetooth-Gerät herstellen.

# USB

Sie können Musikdateien von USB-Geräten über die Soundbar wiedergeben.

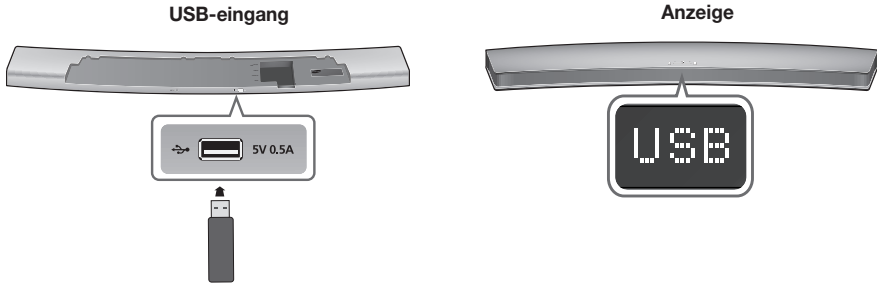

- Schließen Sie das USB-Gerät an den USB-Anschluss des Geräts an.
- Drücken Sie die  (Funktion) Taste auf dem oberen Bedienfeld des Hauptgeräts oder die **SOURCE** Taste auf der Fernbedienung, um den **USB**-Modus auszuwählen.
- Auf dem Bildschirm wird **USB** angezeigt.
  - Der Aufbau der Verbindung zwischen dem Soundbar und dem USB-Gerät ist abgeschlossen.
  - Das Gerät schaltet sich automatisch ab (Automatische Abschaltung), wenn für mehr als 25 Minuten kein USB-Gerät angeschlossen wurde.
- Das USB-Gerät nicht während der Dateiübertragung abtrennen.
- DRM-geschützte Musikdateien (MP3, WMA) von kommerziellen Webseiten können nicht wiedergegeben werden.
- Externe Festplatten werden nicht unterstützt.
- Mobiltelefone werden nicht unterstützt.
- Kompatibilitätsliste:

## ► Bevor Sie ein USB-Gerät anschließen

Beachten Sie das Folgende:

- Wenn die Länge eines Ordnersnamens auf dem USB-Gerät 10 Zeichen überschreitet, wird er nicht auf dem anzeige des Soundbar angezeigt.
- Dieses Gerät kann unter Umständen nicht mit allen USB-Speichergeräten kompatibel sein.
- Die Dateisysteme FAT16 und FAT32 werden unterstützt.
  - Das NTFS-Dateisystem wird nicht unterstützt.
- Schließen Sie das USB-Gerät direkt an den USB-Anschluss des Geräts an. Anderenfalls können Kompatibilitätsprobleme mit dem USB-Gerät auftreten.
- Schließen Sie nicht mehrere Speichergeräte über einen Mehrfach-Kartenleser an das Gerät an. Dies kann zu Fehlfunktionen führen.
- PTP-Protokolle für Digitalkameras werden nicht unterstützt.

| Format | Codec                  | Samplingrate  |
|--------|------------------------|---------------|
| *.mp3  | MPEG 1 Layer2          | 16KHz ~ 48KHz |
|        | MPEG 1 Layer3          |               |
|        | MPEG 2 Layer3          |               |
|        | MPEG 2,5 Layer3        |               |
| *.wma  | Wave_Format_MSAudio1   | 16KHz ~ 96KHz |
|        | Wave_Format_MSAudio2   |               |
| *.aac  | AAC                    | 16KHz ~ 96KHz |
|        | AAC-LC                 |               |
|        | HE-AAC                 | 24KHz ~ 96KHz |
| *.wav  | -                      | 16KHz ~ 48KHz |
| *.ogg  | OGG 1.1.0              |               |
| *.flac | FLAC 1.1.0, FLAC 1.2.1 | 16KHz ~ 96KHz |



- Wenn auf dem USB-Gerät viele Ordner und Dateien gespeichert sind, kann das Lesen einige Zeit dauern.

## SOFTWARE AKTUALISIERUNG

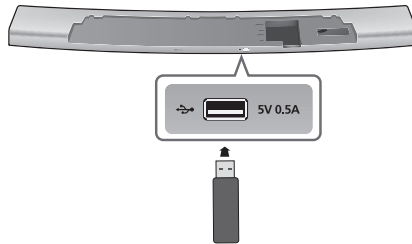

Es ist möglich, dass Samsung in der Zukunft Firmware-Updates für die Soundbar anbietet.

Wenn ein Update verfügbar ist, kann die Firmware durch Anschließen eines USB-Laufwerks mit dem Firmware Update an den USB-Anschluss Ihrer Soundbar aktualisiert werden.

Beachten Sie, dass wenn mehrere Update Dateien zur Verfügung stehen, diese einzeln auf das USB-Gerät kopiert und nacheinander verwendet werden müssen, um die Firmware zu aktualisieren.

Besuchen Sie bitte [Samsung.com](http://Samsung.com) oder setzen Sie sich mit Samsung Kundendienst in Verbindung, um weitere Informationen über das Herunterladen von Aktualisierungen zu erhalten.



- Schließen Sie ein USB-Gerät mit dem Firmware-Update an den USB-Anschluss des Hauptgeräts an.
- Die Firmware Aktualisierung funktioniert eventuell nicht fehlerfrei, wenn von der Soundbar unterstützte Audio-Dateien auf dem USB-Gerät gespeichert sind.
- Während des Updates darf die Netzspannung nicht ausgeschaltet oder das USB-Gerät abgetrennt werden. Nach Abschluss des Firmware-Updates schaltet sich das Gerät automatisch ab.
- Nach der Aktualisierung werden alle Einstellungen auf die Werkseinstellungen zurückgesetzt. Sie sollten sich Ihre Einstellungen notieren, um sie nach dem Update wieder herstellen zu können. Beachten Sie, dass bei einer Firmware-Aktualisierung ebenfalls die Subwoofer-Verbindung zurückgesetzt wird. Wenn die Verbindung mit dem Subwoofer nach der Aktualisierung nicht automatisch wieder hergestellt wird, schlagen Sie bitte auf Seite 15 nach. Falls das Update der Firmware fehlschlägt, empfehlen wir, das USB-Gerät im FAT16 Format zu formatieren und das Update erneut zu versuchen.

- Nachdem das Software-Update abgeschlossen ist, das Gerät ausschalten und die (▶||) Taste auf der Fernbedienung für mehr als 5 Sekunden gedrückt halten. "INIT" erscheint auf dem Bildschirm und das Gerät wird ausgeschaltet. Das Update ist abgeschlossen.
- Formatieren Sie das USB-Gerät nicht im NTFS Format. Das NTFS Dateisystem wird vom Soundbar nicht unterstützt.
- Je nach Hersteller werden einige USB-Kartenlesegeräte möglicherweise nicht unterstützt.

## AUTO POWER LINK

Wenn Sie das Hauptgerät über ein optisches Kabel an ein Fernsehgerät angeschlossen haben, die Auto Power Funktion einschalten, damit die Soundbar automatisch eingeschaltet wird, wenn Sie das Fernsehgerät einschalten.

| AUTO POWER LINK | Anzeige                                |
|-----------------|--|
| EIN             | <b>ANYNET+ OFF /<br/>POWER LINK ON</b> |
| AUS             | <b>ANYNET+ ON /<br/>POWER LINK OFF</b> |

1. Verbinden Sie die Soundbar und das externe Gerät mit einem optischen Kabel.
2. Drücken Sie die  (Funktion) auf dem oberen Bedienfeld des Hauptgeräts oder die **SOURCE** Taste auf der Fernbedienung, um den **D.IN**-Modus auszuwählen.
3. Drücken Sie die **Anynet+** Taste auf der Fernbedienung, um die Auto Power Link Funktion ein- oder auszuschalten.



- Je nach angeschlossenen Gerät kann die Auto Power Link Funktion nicht funktionieren.

# FEHLERSUCHE

Bevor Sie sich an den Kundendienst wenden, überprüfen Sie bitte die folgenden Punkte.

## Das Gerät lässt sich nicht einschalten.

- |  |  |
|--|--|
| <ul style="list-style-type: none"> <li>Ist der Netzstecker an eine Steckdose angeschlossen?</li> </ul> | → Schließen Sie den Netzstecker an die Steckdose an. |
|--|--|

## Das Gerät reagiert nicht auf das Drücken von Tasten.

- |  |   |
|--|---|
| <ul style="list-style-type: none"> <li>Ist die Luft elektrostatisch aufgeladen?</li> </ul> | → Ziehen Sie den Netzstecker, und schließen Sie ihn wieder an die Steckdose an. |
|--|---|

## Es wird kein Ton wiedergegeben.

- |   |   |
|---|---|
| <ul style="list-style-type: none"> <li>Wurde das Gerät auf stumm geschaltet?</li> </ul>       | → Drücken Sie die  (Stummschalten) Taste, um die Funktion zu deaktivieren. |
| <ul style="list-style-type: none"> <li>Ist die Lautstärke auf minimal eingestellt?</li> </ul> | → Erhöhen Sie die Lautstärke.   |

## Die Fernbedienung funktioniert nicht.

- |  |                                   |
|--|-----------------------------------|
| <ul style="list-style-type: none"> <li>Sind die Batterien leer?</li> </ul>                                     | → Legen Sie neue Batterien ein.   |
| <ul style="list-style-type: none"> <li>Ist die Entfernung zwischen Fernbedienung und Gerät zu groß?</li> </ul> | → Näher an das Gerät heranrücken. |

## Die Herstellung der TV SoundConnect Verbindung ist fehlgeschlagen.

- |  |   |
|--|---|
| <ul style="list-style-type: none"> <li>Wird TV SoundConnect von Ihrem Fernsehgerät unterstützt?</li> </ul>                   | → TV SoundConnect wird von bestimmten Samsung Fernsehgeräten unterstützt, die nach 2012 auf den Markt gekommen sind. Prüfen Sie, ob Ihr Fernsehgerät TV SoundConnect unterstützt. |
| <ul style="list-style-type: none"> <li>Verfügen Sie über die neueste Firmware Version?</li> </ul>                            | → Aktualisieren Sie die Firmware Ihres Fernsehgeräts auf die neueste Version.   |
| <ul style="list-style-type: none"> <li>Tritt ein Fehler beim Verbindungsaufbau auf?</li> </ul>                               | → Setzen Sie sich mit dem Samsung Kundendienst in Verbindung.   |
| <ul style="list-style-type: none"> <li>Setzen Sie den TV Modus zurück und stellen Sie erneut eine Verbindung her.</li> </ul> | → Drücken Sie die <b>▶  </b> Taste für 5 Sekunden, um die TV SoundConnect Verbindung zurückzusetzen.  |

## Die rote LED auf dem Subwoofer blinkt und der Subwoofer erzeugt keinen Ton.

- |  |   |
|--|---|
| <ul style="list-style-type: none"> <li>Ihr Subwoofer ist eventuell nicht an das Hauptgerät angeschlossen.</li> </ul> | → Versuchen Sie, den Subwoofer erneut anzuschließen. (Siehe Seite 15) |
|--|---|

## Der Subwoofer dröhnt und vibriert merklich.

- |  |   |
|--|---|
| <ul style="list-style-type: none"> <li>Versuchen Sie die Vibrationen des Subwoofers einzustellen.</li> </ul> | → Drücken Sie die <b>EQUALIZER WOOFER</b> Taste auf Ihrer Fernbedienung, um den Wert (zwischen SW-6 und SW+6) einzustellen. |
|--|---|

# ANHANG

## TECHNISCHE DATEN

|                                   |  |  |                                |
|-----------------------------------|--|--|--------------------------------|
| <b>Modellbezeichnung</b>          | HW-H7500 / HW-H7501                                |  |                                |
| <b>ALLGEMEIN</b>                  | <b>USB</b>   |  | 5 V / 0,5 A                    |
|                                   | <b>Gewicht</b>                                     | <b>Haupteinheit</b>                      | 4 kg                           |
|                                   |  | <b>Subwoofer (PS-WH7500 / PS-WH7501)</b> | 8,45 kg                        |
|                                   | <b>Abmessungen (B x H x T)</b>                     | <b>Haupteinheit</b>                      | 1230 x 42 x 170 mm             |
|                                   |  | <b>Subwoofer (PS-WH7500 / PS-WH7501)</b> | 291 x 371 x 291 mm             |
|                                   | <b>Betriebstemperatur</b>                          |  | +5 °C bis +35 °C               |
| <b>Zulässige Luftfeuchtigkeit</b> |  | 10 % bis 75 %                            |                                |
| <b>VERSTÄRKER</b>                 | <b>Nennausgangsleistung</b>                        | <b>Haupteinheit</b>                      | 20W/CH, 8 OHM, THD = 10%, 1kHz |
|                                   |  | <b>Subwoofer (PS-WH7500 / PS-WH7501)</b> | 160W, 3 OHM, THD = 10%, 100Hz  |
|                                   | <b>Signal-Rausch-Verhältnis (analoger Eingang)</b> |  | 65 dB                          |
|                                   | <b>Kanaltrennung (1kHz)</b>                        |  | 65 dB                          |

\* Signal-Rausch-Verhältnis, Kanaltrennung, Signalstörungen und verwendbare Empfindlichkeit basieren auf den Richtwerten der AES (Audio Engineering Society).

\* Nominelle Spezifikation

- Samsung Electronics Co., Ltd behält sich das Recht auf unangekündigte Änderungen vor.
- Gewicht und Abmessungen können von den Angaben abweichen.
- Informationen bezüglich der Netzspannung und Stromaufnahme könne Sie dem Typenschild am Gerät entnehmen.

### ※ Bekanntmachung zu Open Source Lizenzen

- Wenn Sie Fragen bezüglich des Themas Open Source haben, wenden Sie sich bitte per E-Mail unter der Adresse an Samsung. (oss.request@samsung.com).



Hiermit erklärt Samsung Electronics, dass dieses Gerät mit den wesentlichen Anforderungen und die relevanten Bestimmungen der Richtlinie 1999/5/EC übereinstimmt.

Die original Übereinstimmungserklärung finden Sie auf <http://www.samsung.com>, unter Support > Produktsuche und geben Sie den Produktnamen oder die Artikelnummer ein.

Dieses Gerät darf in allen EU-Ländern betrieben werden.





## Kontakt zu SAMSUNG WORLD WIDE

Falls Sie Fragen oder Anregungen zu Samsung-Produkten haben, freuen wir uns über Ihre Kontaktaufnahme mit der Samsung-Kundenbetreuung.

| Area            | Contact Centre ☎  | Web Site   |
|-----------------|---|--|
| <b>■ Europe</b> |   |  |
| AUSTRIA         | 0800 - SAMSUNG (0800 - 7267864)   | www.samsung.com/at/support   |
| BELGIUM         | 02-201-24-18  | www.samsung.com/be/support (Dutch)<br>www.samsung.com/be_fr/support (French) |
| BOSNIA          | 051 331 999   | www.samsung.com/support  |
| BULGARIA        | 07001 33 11 , sharing cost  | www.samsung.com/bg/support   |
| CROATIA         | 062 726 786   | www.samsung.com/hr/support   |
| CZECH           | 800 - SAMSUNG (800-726786)  | www.samsung.com/cz/support   |
|                 | Samsung Electronics Czech and Slovak, s.r.o. V Parku 2343/24, 148 00 - Praha 4  |  |
| DENMARK         | 70 70 19 70   | www.samsung.com/dk/support   |
| FINLAND         | 030-6227 515  | www.samsung.com/fi/support   |
| FRANCE          | 01 48 63 00 00  | www.samsung.com/fr/support   |
| GERMANY         | 0180 6 SAMSUNG bzw.<br>0180 6 7267864*<br>0180 6 67267864*<br>*(0,20 €/Anruf aus dem dt. Festnetz, aus dem Mobilfunk max. 0,60 €/Anruf) | www.samsung.com/de/support   |
| CYPRUS          | 8009 4000 only from landline, toll free   |  |
| GREECE          | 80111-SAMSUNG (80111 726 7864) only from land line<br>(+30) 210 6897691 from mobile and land line                                       | www.samsung.com/gr/support   |
| HUNGARY         | 0680SAMSUNG (0680-726-786)<br>0680PREMIUM (0680-773-648)  | http://www.samsung.com/hu/support  |
| ITALIA          | 800-SAMSUNG (800.7267864)   | www.samsung.com/it/support   |
| LUXEMBURG       | 261 03 710  | www.samsung.com/support  |

| Area        | Contact Centre ☎   | Web Site                               |
|-------------|--|--|
| MONTENEGRO  | 020 405 888  | www.samsung.com/support                |
| SLOVENIA    | 080 697 267<br>090 726 786   | www.samsung.com/si/support             |
| NETHERLANDS | 0900-SAMSUNG (0900-7267864) (€ 0,10/Min)   | www.samsung.com/nl/support             |
| NORWAY      | 815 56480  | www.samsung.com/no/support             |
| POLAND      | 0 801-172-678* lub +48 22 607-93-33 **<br>*(całkowity koszt połączenia jak za 1 impuls według taryfy operatora)<br>** (koszt połączenia według taryfy operatora) | www.samsung.com/pl/support             |
| PORTUGAL    | 808 20 7267  | www.samsung.com/pt/support             |
| ROMANIA     | 08008 SAMSUNG (08008 726 7864)<br>TOLL FREE No.  | www.samsung.com/ro/support             |
| SERBIA      | 011 321 6899   | www.samsung.com/rs/support             |
| SLOVAKIA    | 0800 - SAMSUNG(0800-726 786)   | www.samsung.com/sk/support             |
| SPAIN       | 0034902172678  | www.samsung.com/es/support             |
| SWEDEN      | 0771 726 7864 (SAMSUNG)  | www.samsung.com/se/support             |
| SWITZERLAND | 0848 726 78 64 (0848-SAMSUNG)  | www.samsung.com/ch_fr/support (French) |
| U.K         | 0330 SAMSUNG (7267864)   | www.samsung.com/uk/support             |
| EIRE        | 0818 717100  | www.samsung.com/ie/support             |
| LITHUANIA   | 8-800-77777  | www.samsung.com/lt/support             |
| LATVIA      | 8000-7267  | www.samsung.com/lv/support             |
| ESTONIA     | 800-7267   | www.samsung.com/ee/support             |



**[Korrekte Entsorgung der Batterien dieses Produkts]**

### (Gilt für Länder mit Abfalltrennsystemen)

Die Kennzeichnung auf der Batterie bzw. auf der dazugehörigen Dokumentation oder Verpackung gibt an, dass die Batterie zu diesem Produkt nach seiner Lebensdauer nicht zusammen mit dem normalen Haushaltsmüll entsorgt werden darf. Wenn die Batterie mit den chemischen Symbolen Hg, Cd oder Pb gekennzeichnet ist, liegt der Quecksilber-, Cadmium- oder Blei-Gehalt der Batterie über den in der EG-Richtlinie 2006/66 festgelegten Referenzwerten. Wenn Batterien nicht ordnungsgemäß entsorgt werden, können sie der menschlichen Gesundheit bzw. der Umwelt schaden.

Bitte helfen Sie, die natürlichen Ressourcen zu schützen und die nachhaltige Wiederverwertung von stofflichen Ressourcen zu fördern, indem Sie die Batterien von anderen Abfällen getrennt über Ihr örtliches kostenloses Altbatterie- Rücknahmesystem entsorgen.



**Korrekte Entsorgung von Altgeräten (Elektroschrott)**

### (Gilt für Länder mit Abfalltrennsystemen)

Die Kennzeichnung auf dem Produkt, Zubehörteilen bzw. auf der dazugehörigen Dokumentation gibt an, dass das Produkt und Zubehörteile (z. B. Ladegerät, Kopfhörer, USB-Kabel) nach ihrer Lebensdauer nicht zusammen mit dem normalen Haushaltsmüll entsorgt werden dürfen. Entsorgen Sie dieses Gerät und Zubehörteile bitte getrennt von anderen Abfällen, um der Umwelt bzw. der menschlichen Gesundheit nicht durch unkontrollierte Müllbeseitigung zu schaden. Helfen Sie mit, das Altgerät und Zubehörteile fachgerecht zu entsorgen, um die nachhaltige Wiederverwertung von stofflichen Ressourcen zu fördern.

Private Nutzer wenden sich an den Händler, bei dem das Produkt gekauft wurde, oder kontaktieren die zuständigen Behörden, um in Erfahrung zu bringen, wo Sie das Altgerät bzw. Zubehörteile für eine umweltfreundliche Entsorgung abgeben können.

Gewerbliche Nutzer wenden sich an ihren Lieferanten und gehen nach den Bedingungen des Verkaufsvertrags vor. Dieses Produkt und elektronische Zubehörteile dürfen nicht zusammen mit anderem Gewerbemüll entsorgt werden.





**SAMSUNG**

**HW-H7500**

**HW-H7501**

Manuale utente

# Curved Soundbar

Immagina le possibilità

Grazie per aver acquistato un prodotto Samsung.

Per ricevere un servizio più completo, registrare il prodotto all'indirizzo

[www.samsung.com/register](http://www.samsung.com/register)

# CARATTERISTICHE

## TV SoundConnect

TV SoundConnect consente di ascoltare l'audio della TV sul Soundbar attraverso una connessione Bluetooth e permette di controllare l'audio.

## HDMI

HDMI trasmette i segnali video e audio contemporaneamente e fornisce un'immagine più chiara. L'unità è inoltre dotata della funzione ARC che consente di ascoltare l'audio della TV dal Soundbar, attraverso un cavo HDMI. Questa funzione è disponibile solo se si collega l'unità ad un televisore compatibile ARC.

## Espansione audio surround

La funzione di espansione audio surround aggiunge profondità e senso dello spazio al suono durante l'ascolto. L'espansione audio surround è implementata da Sonic Emotion.

## Subwoofer wireless

Il modulo wireless di Samsung elimina i cavi tra l'unità principale e il subwoofer. In questo caso, il subwoofer si collega a un modulo wireless compatto che comunica con l'unità principale.

## Tipi speciali di campo sonoro

A seconda del tipo di contenuto da riprodurre è possibile scegliere fra diversi modi audio - MUSIC / VOICE / SPORTS / CINEMA / SMART VOLUME / STANDARD (Suono Originale).

## Telecomando multifunzione

È possibile utilizzare il telecomando fornito per controllare varie operazioni premendo semplicemente un tasto.

## Supporto host USB

Utilizzando la funzione host USB dell Soundbar è possibile collegare e riprodurre file musicali da dispositivi di memorizzazione USB esterni come lettori MP3, memorie flash USB ecc.

## Funzione Bluetooth

È possibile collegare un dispositivo Bluetooth al Soundbar per ascoltare musica con audio stereo di alta qualità, tutto senza fili!

## LICENZA



Prodotto su licenza di Dolby Laboratories. Dolby e il simbolo della doppia D sono marchi di Dolby Laboratories.



Per i brevetti DTS, vedere <http://patents.dts.com>. Prodotto su licenza di DTS Licensing Limited. DTS, il simbolo, & DTS e il simbolo insieme sono marchi registrati e DTS 2.0 Channel è un marchio di DTS, Inc. © DTS, Inc. Tutti i diritti riservati.

## HDMI

HDMI, HDMI High-Definition Multimedia Interface e il logo HDMI sono marchi o marchi registrati di HDMI Licensing LLC negli Stati Uniti e in altri Paesi.

## ► Copyright





©2014 Samsung Electronics Co.,Ltd.

Tutti i diritti riservati; è vietata la riproduzione di una parte o dell'intero manuale utente senza l'autorizzazione scritta di Samsung Electronics Co., Ltd

# INFORMAZIONI SULLA SICUREZZA

## NORME PER LA SICUREZZA

PER RIDURRE I RISCHI DI FOLGORAZIONE, NON RIMUOVERE IL COPERCHIO (O IL RETRO), ALL'INTERNO NON VI SONO PARTI RIPARABILI DALL'UTENTE. PER L'ASSISTENZA TECNICA FARE RIFERIMENTO A PERSONALE QUALIFICATO.

|   |  |   |   |  |
|---|--|---|---|--|
|  | <p><b>ATTENZIONE</b><br/>RISCHIO DIFOLGORAZIONE.<br/>NON APRIRE.</p> |  |  | <p>Questo simbolo indica la presenza, all'interno del prodotto, di tensioni pericolose che costituiscono un potenziale rischio di scosse elettriche.</p> |
|   |  |   |  | <p>Questo simbolo indica istruzioni di particolare importanza per il prodotto.</p>   |

**AVVERTENZA:** Per ridurre i rischi d'incendio e di scosse elettriche non esporre l' apparecchio a pioggia o umidità.

**ATTENZIONE :** PER EVITARE SCOSSE ELETTRICHE, INSERIRE CORRETTAMENTE E COMPLETAMENTE LA SPINA.

- Questo dispositivo deve essere sempre collegato ad una presa elettrica dotata di messa a terra di protezione.
- Per scollegare il dispositivo dalla rete elettrica, lo spinotto deve essere estratto dalla presa, pertanto esso deve essere facilmente raggiungibile.

### ATTENZIONE

- Non schizzare o sgocciolare liquidi sull'apparecchio. Non sistemare oggetti pieni di liquidi, come dei vasi, sull'apparecchio.
- Per spegnere completamente l'apparecchio, estrarre la spina di alimentazione dalla presa di rete. Di conseguenza, la spina di alimentazione deve essere facilmente e prontamente accessibile in qualsiasi momento.

## PRECAUZIONI

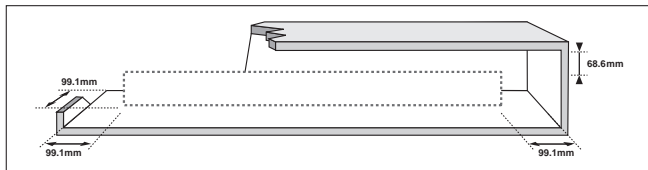

Verificare che le caratteristiche degli alimentatori CA presenti in casa corrispondano all'etichetta di identificazione posta sul retro del prodotto. Installare il prodotto orizzontalmente, su un supporto adeguato (mobile), verificando che vi sia spazio sufficiente per una corretta ventilazione 7 - 10 cm. Assicurarsi che le aperture di ventilazione non siano coperte. Non sistemare l'unità su amplificatori o altri dispositivi che possono diventare caldi. Questa unità è progettata per un uso continuo. Per spegnere completamente l'unità, scollegare il connettore CA dalla presa di rete. Scollegare l'unità dalla presa se si prevede di non utilizzarla per un periodo prolungato.

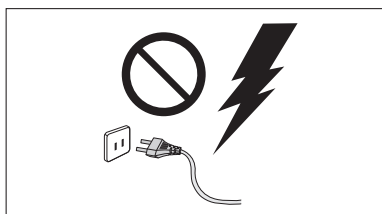

Durante i temporali, scollegare la spina di alimentazione dalla presa. I picchi di alta tensione provocati dai fulmini potrebbero danneggiare l'unità.

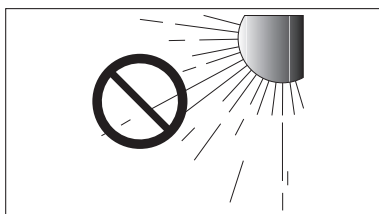

Non esporre l'unità alla luce diretta del sole o ad altre fonti di calore. Questo potrebbe causare il surriscaldamento e il malfunzionamento dell'unità.

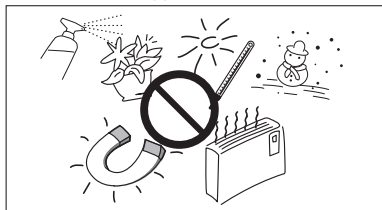

Tenere il prodotto lontano da fonti di umidità (ad es. vasi) e calore eccessivo (ad es. fuoco) o da apparecchi che generano un forte campo magnetico o elettrico. In caso di malfunzionamento dell'unità, scollegare il cavo di alimentazione dalla presa di corrente. Il prodotto non è destinato all'uso industriale. Questo prodotto è destinato esclusivamente all'uso personale.

Se il prodotto o il disco vengono conservati a basse temperature, potrebbe formarsi della condensa.

Trasportando l'unità in inverno, attendere circa 2 ore prima di utilizzarla, in modo che ritorni a temperatura ambiente.

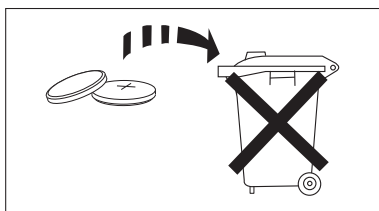

Le batterie utilizzate con questo prodotto contengono sostanze chimiche dannose per l'ambiente. Non smaltirle con i comuni rifiuti domestici. Non gettare le batterie nel fuoco. Non cortocircuitare, smontare o surriscaldare le batterie. Una installazione scorretta delle batterie può causarne l'esplosione. Sostituire solo con batterie dello stesso tipo o equivalenti.



**AVVERTENZA: NON INGERIRE LA BATTERIA, PERICOLO DI USTIONE CHIMICA,**

[Il telecomando fornito con] Il prodotto contiene una batteria a celle a bottone/moneta.

L'ingestione della batteria a celle a bottone/moneta può causare gravi ustioni interne nell'arco di appena 2 ore e può portare alla morte. Tenere le batterie nuove e quelle utilizzate lontano dalla portata dei bambini. Se il vano della batteria non si chiude in modo sicuro, smettere di utilizzare il prodotto e tenerlo lontano dalla portata dei bambini. Se si pensa che le batterie siano state ingerite o introdotte in una parte del corpo, consultare immediatamente un medico.

# SOMMARIO

## 2 CARATTERISTICHE

- 2 Licenza

## 3 INFORMAZIONI SULLA SICUREZZA

- 3 Norme per la sicurezza
- 4 Precauzioni

## 6 PER COMINCIARE

- 6 Prima di leggere il manuale utente
- 6 Accessori forniti

## 7 DESCRIZIONI

- 7 Pannello superiore / anteriore
- 8 Pannello posteriore / inferiore

## 9 TELECOMANDO

- 9 Pulsanti e funzioni del telecomando

## 12 INSTALLAZIONE

- 12 Installazione TV-Mount
- 13 Installazione su supporto
- 14 Montaggio del filo di fissaggio
- 14 Collegamento del nucleo toroidale in ferrite al cavo di alimentazione del subwoofer

## 15 COLLEGAMENTI

- 15 Collegamento del subwoofer wireless
- 16 Connessione di un dispositivo esterno con un cavo HDMI
- 17 Connessione di un dispositivo esterno con un cavo Audio (analogico) o Ottico (digitale)

## 18 FUNZIONI

- 18 Modo di ingresso
- 18 ARC (HDMI OUT)
- 19 Bluetooth
- 21 TV SoundConnect
- 23 USB
- 24 Aggiornamento del software
- 24 Auto Power Link

## 25 RISOLUZIONE DEI PROBLEMI

## 26 APPENDICE

- 26 Specifiche



- Le figure e le illustrazioni del presente manuale utente sono fornite soltanto come riferimento. Possono differire rispetto all'aspetto effettivo del prodotto.
- È possibile che vengano addebitate delle spese amministrative nei seguenti casi:
  - (a) l'uscita del tecnico in seguito a una chiamata non rileva difetti nel prodotto (ad es. nel caso l'utente abbia ommesso di leggere questo manuale utente).
  - (b) utente ha portato l'unità presso un centro di riparazione che non rileva difetti nel prodotto (ad es. nel caso l'utente abbia ommesso di leggere questo manuale utente).
- L'importo di tali spese amministrative verrà comunicato all'utente prima di eseguire una visita a domicilio o un eventuale intervento di manutenzione.

# PER COMINCIARE

## PRIMA DI LEGGERE IL MANUALE UTENTE

Osservare le seguenti indicazioni prima di leggere il manuale utente.

### ► Icone utilizzate nel manuale











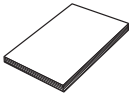
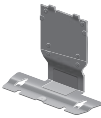

| Icona  | Indicazione       | Definizione   |
|--|-------------------|---|
|  | <b>Attenzione</b> | Indica una situazione in cui una funzione non è attiva o in cui è possibile che le impostazioni vengano cancellate. |
|  | <b>Nota</b>       | Indica un suggerimento o un'istruzione nella pagina che aiutano a comprendere il funzionamento dell'unità.          |

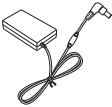
### ► Istruzioni di sicurezza e risoluzione dei problemi

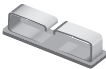
- 1) Leggere attentamente le istruzioni relative alla sicurezza prima di utilizzare questo prodotto. (Vedere pagina 3)
- 2) Se si verifica un problema, consultare la sezione relativa alla risoluzione dei problemi. (Vedere pagina 25)

## ACCESSORI FORNITI

Controllare gli accessori forniti indicati di seguito.

|   |   |  |  |
|---|---|--|--|
|    |                                    |   | <br>Base del supporto: 2X |
| Telecomando / Batteria al litio (3V : CR2032)                                       | Manuale Utente  | Staffa di fissaggio  | <br>Vite di fissaggio     |
|  |                                  | <br>(Per il cavo di alimentazione del subwoofer) | <br>Filo di fissaggio    |
| Cavo di alimentazione   | Alimentatore CC   | Nucleo toroidale in ferrite  | <br>Cavo USB            |
|  | <br>Rondella di fissaggio 1 : 4X | <br>Rondella di fissaggio 2 : 8X                | <br>Convertitore USB    |



- L'aspetto degli accessori può variare leggermente dalle illustrazioni riportate sopra.
- Utilizzare il cavo USB dedicato per collegare i dispositivi USB esterni all'unità.

# DESCRIZIONI

## PANNELLO SUPERIORE / ANTERIORE

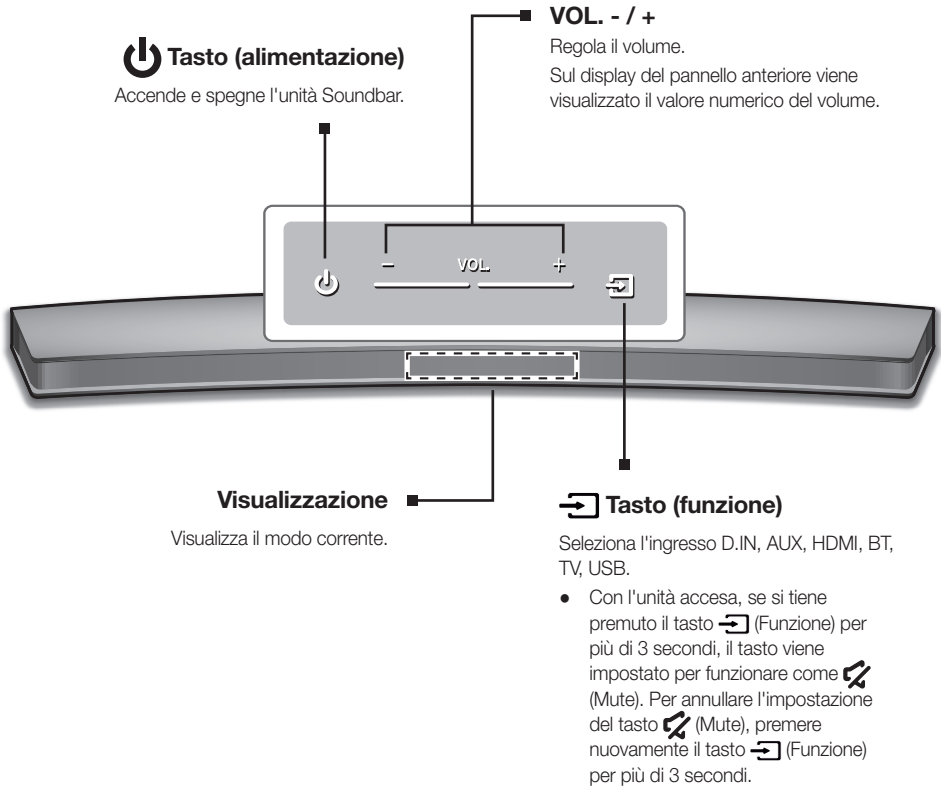

- Quando si accende l'unità vi è un ritardo di 4, 5 secondi prima che venga riprodotto il suono.
- Per attivare solo l'audio del Soundbar, disattivare i diffusori della TV nel menu di configurazione audio della TV. Vedere il manuale fornito con il televisore.



## PANNELLO POSTERIORE / INFERIORE

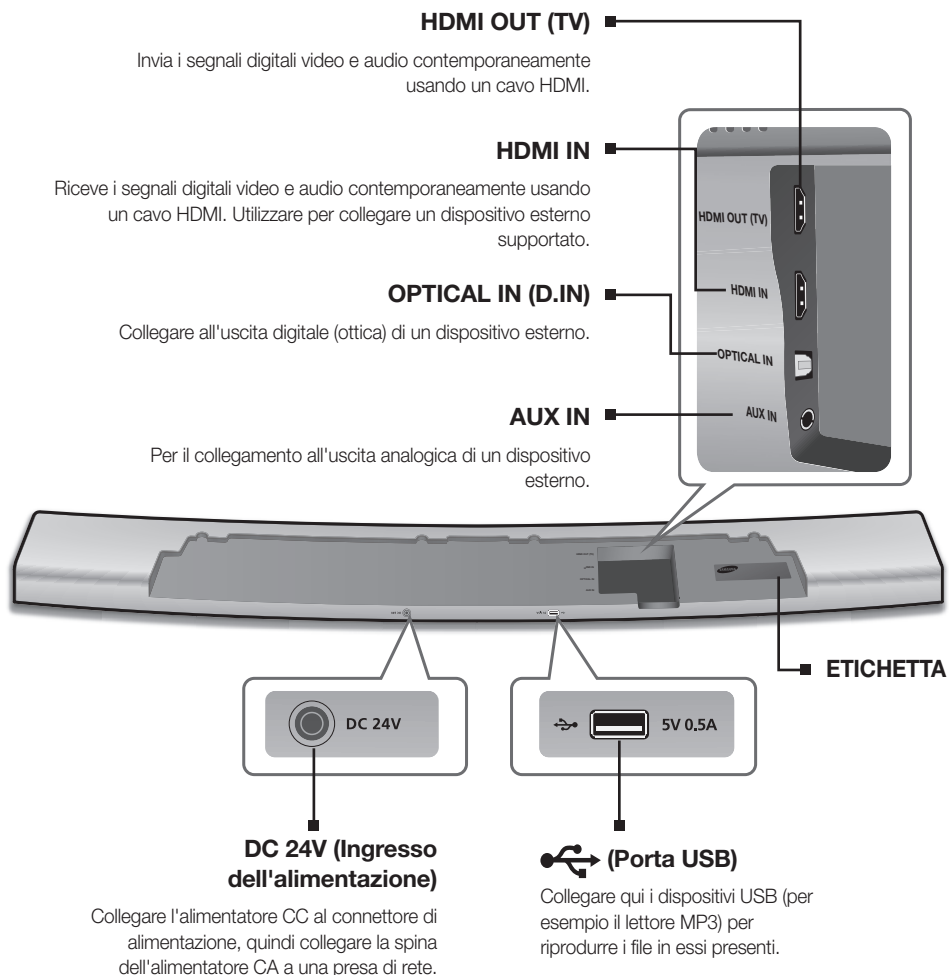

- Tenere l'alimentatore CA dalla spina quando lo si scollega dalla presa di rete. Non tirare il cavo.
- Non collegare questa unità o altri componenti all'uscita CA finché non sono stati collegati tutti i componenti.

# TELECOMANDO

## PULSANTI E FUNZIONI DEL TELECOMANDO

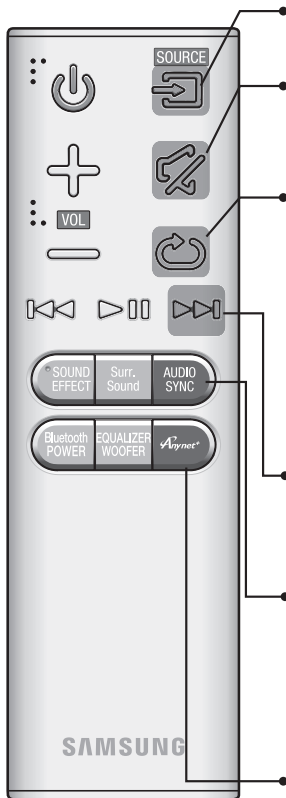

### SOURCE

Per selezionare una sorgente collegata al Soundbar.

### Mute

Premendo questo tasto è possibile azzerare il volume. Premerlo di nuovo per riportare l'audio al livello precedente.

### Ripeti

È possibile impostare la funzione Ripeti durante la riproduzione di un brano di musica da un dispositivo USB.

**REPEAT OFF** : Annulla la riproduzione ripetuta.

**REPEAT FILE** : Per riprodurre ripetutamente una traccia.

**REPEAT ALL** : Per riprodurre ripetutamente tutte le tracce.

**REPEAT RANDOM** : Riproduce le tracce in ordine casuale. (Una traccia già riprodotta può essere riprodotta nuovamente).

### Avanzamento

Se sul dispositivo che si sta riproducendo sono presenti più file, premendo il tasto ►► viene selezionato il file successivo.

### AUDIO SYNC

Se il Soundbar viene collegato a una TV digitale e le immagini non sono sincronizzate con l'audio, premere i tasti di **AUDIO SYNC** per sincronizzare l'audio con le immagini. Utilizzare i tasti ◀◀, ▶▶ per impostare il ritardo audio tra 0 ms e 300 ms. In modo USB, modo TV e modo BT, la funzione Audio Sync potrebbe non funzionare.

### Anynet+

Premere il tasto **Anynet+** per attivare o disattivare la funzione Anynet+. (Auto Power Link : Imp. predef. OFF, Anynet+ ON / Power Link OFF o Anynet+ OFF / Power Link ON). La funzione Anynet+ permette di controllare la Soundbar con il telecomando da una TV Samsung compatibile Anynet+. La Soundbar deve essere collegata alla TV attraverso un cavo HDMI.

#### \* Auto Power Link

Sincronizza la soundbar con una sorgente ottica collegata attraverso il jack ottico in modo che si accenda automaticamente quando si accende la TV. (Vedere a pagina 24)

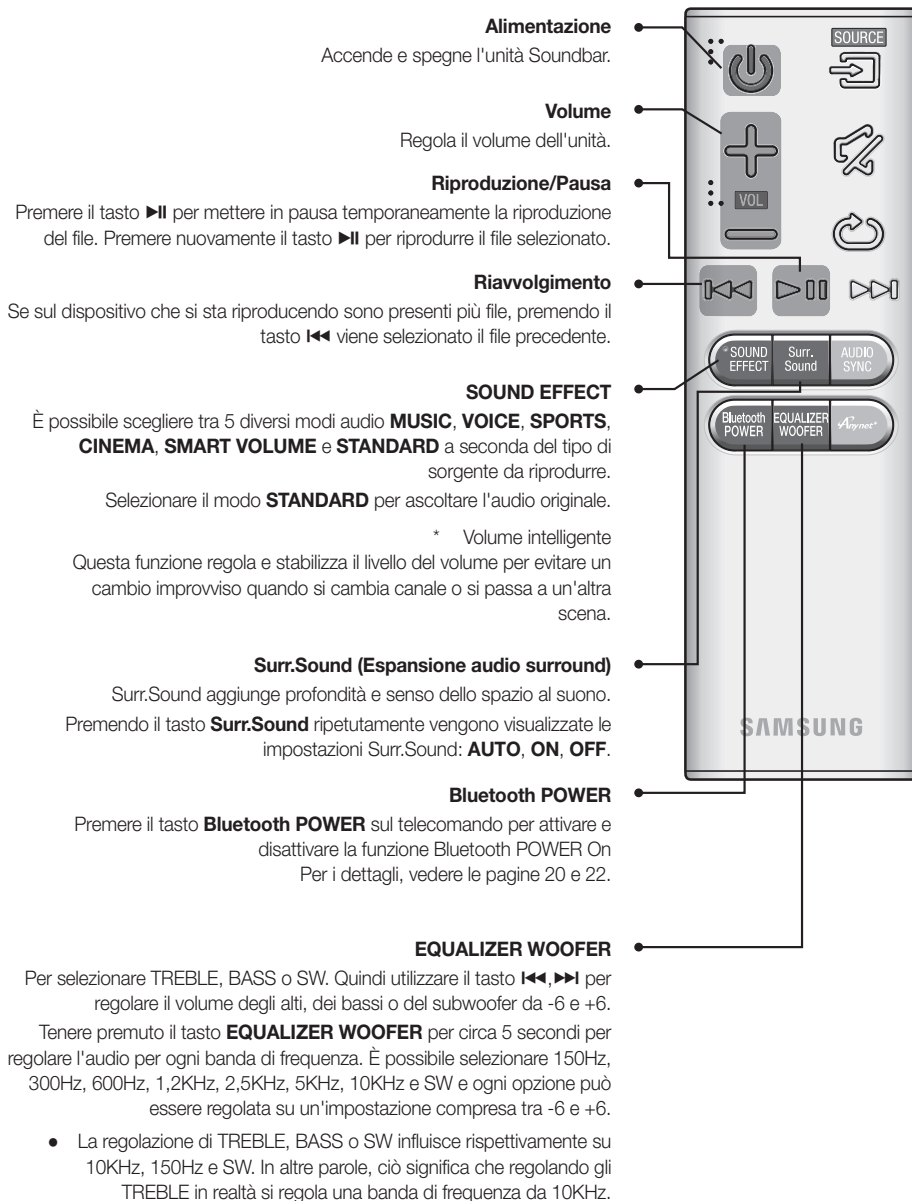



- Soundbar è un nome proprietario di Samsung.
- Accendere la TV utilizzando il telecomando.

## ► Inserimento delle batterie nel telecomando

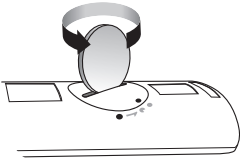

**1.** Utilizzare una moneta adatta per girare il coperchio della batteria del telecomando in senso antiorario e rimuoverlo come indicato nella figura in alto.

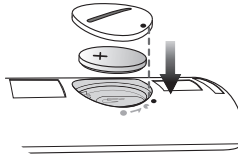

**2.** Inserire una batteria al litio da 3V. Inserire la batteria tenendo il polo positivo (+) rivolto verso l'alto. Rimettere il coperchio alla batteria e allineare i segni '●' l'uno accanto all'altro come indicato nella figura in alto.

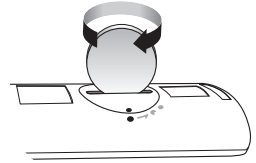

**3.** Utilizzare una moneta adatta per girare il coperchio della batteria del telecomando in senso orario fino a battuta e fissarlo in sede.

# INSTALLAZIONE



- Questo modello è adatto ai modelli di TV incurvati delle serie HU7, 8, 9 di Samsung UHD del 2014 (tranne HU7100). Per un ulteriore elenco dettagliato dei modelli supportati, vedere il sito Web Samsung.

## INSTALLAZIONE TV-MOUNT

Per un'installazione con una TV Samsung **montata a parete**, fisicamente compatibile .

**NON** consigliato per l'installazione su TV curve da 78" o superiori.



- L'installazione alla TV è solo per TV Samsung montati a parete compatibili e richiede la rimozione della base della TV. Se si rimuove la base della TV sostituendola con la Curved Soundbar, e quindi si posiziona la TV su una superficie piana, la TV potrebbe inclinarsi.
- Non collocare oggetti sulla soundbar quando è montata con la TV.

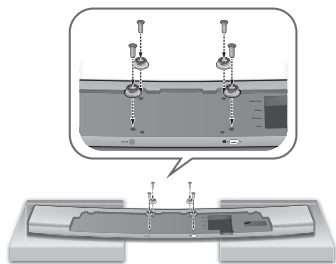

1. Disporre la soundbar come mostrato nella figura, verificando che i pulsanti non siano a contatto con la superficie su cui appoggia.
2. Fissare le quattro **Rondelle di fissaggio 1** e le quattro **Rondelle di fissaggio 2** nei quattro fori presenti sulla soundbar, come mostrato nella figura.

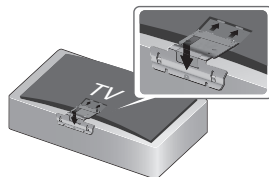

3. Posizionare la TV con il lato dello schermo in basso sull'imballaggio in gommapiuma curvo fornito insieme alla TV.



- Non posizionare il lato dello schermo della TV su una superficie piana. Il pannello potrebbe rompersi.

4. Rimuovere il supporto della TV, se necessario, quindi inserire la guida della staffa negli incavi sul lato inferiore della TV. Assicurarsi che i fori per le viti sulla **Staffa di fissaggio** siano allineati a quelli sulla TV.

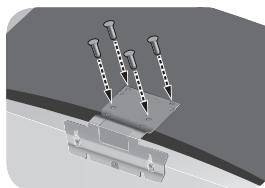

5. Fissare la **Staffa di fissaggio** alla TV utilizzando le 4 **Rondelle di fissaggio 2** rimanenti.
6. Dopo avere montato la **Staffa di fissaggio**, montare la TV alla parete.

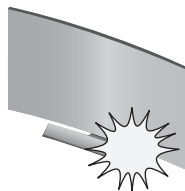

- Nel maneggiare la TV, non toccare lo schermo ed evitare che subisca una pressione eccessiva o un impatto improvviso.

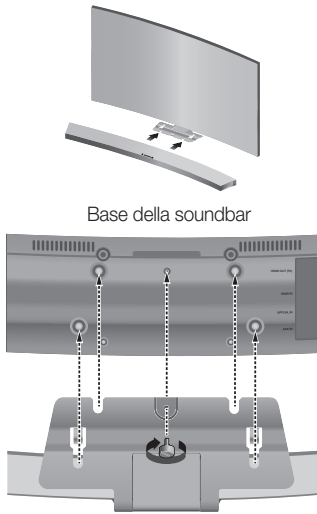

Base della soundbar

Base della TV, con la **Staffa di fissaggio** collegata

7. Con la TV montata a parete, allineare il centro della soundbar alla **Staffa di fissaggio** sul lato inferiore della TV, quindi spingere la soundbar sulla **Staffa di fissaggio** fino in fondo, come mostrato nella figura.
8. Inserire la **Vite di fissaggio** sulla soundbar, quindi avvitare a mano in senso orario per fissare la soundbar alla **Staffa di fissaggio**.
9. L'installazione alla TV è completa.

## INSTALLAZIONE SU SUPPORTO

**Metodo 1.** Per l'installazione su supporto, con una TV Samsung compatibile con la soundbar.



Allineare il centro della soundbar al centro della base della TV, quindi spingere delicatamente nel supporto fino in fondo, come mostrato nella figura. Fare attenzione a non squilibrare la TV.

**Metodo 2.** Per un'installazione su supporto o un'installazione con una TV fisicamente incompatibile.

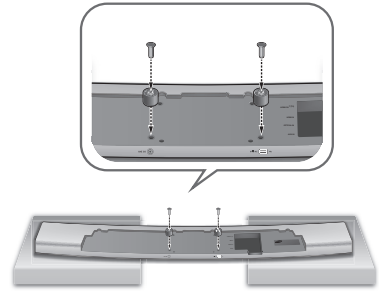

1. Disporre la soundbar come mostrato nella figura, verificando che i pulsanti non siano a contatto con la superficie su cui appoggia.
2. Fissare le due **Rondelle di fissaggio 2** alle **Basi del supporto** come mostrato nella figura.



3. Allineare la soundbar al centro dell'area piatta davanti alla TV.

## MONTAGGIO DEL FILO DI FISSAGGIO

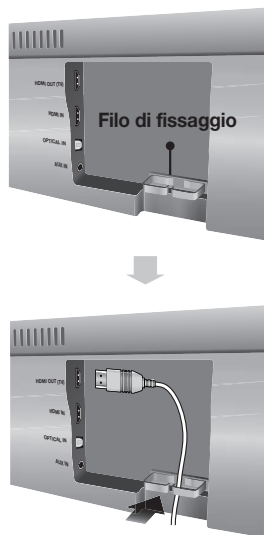

Collegare il filo di fissaggio all'unità come indicato, quindi far passare i cavi attraverso di esso in modo che rimangano ordinati.

## COLLEGAMENTO DEL NUCLEO TOROIDALE IN FERRITE AL CAVO DI ALIMENTAZIONE DEL SUBWOOFER

È possibile ridurre il rumore provocato dalla radiazione elettromagnetica adattando il nucleo in ferrite al cavo di alimentazione del subwoofer.

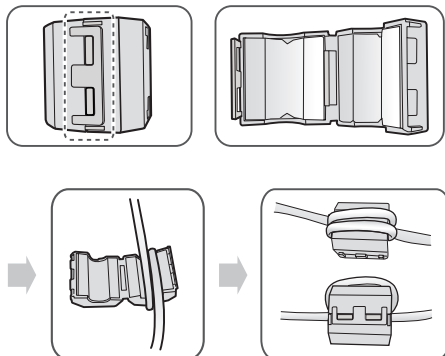

1. Sbloccare e aprire il nucleo in ferrite.
2. Avvolgere il cavo di alimentazione del subwoofer intorno al nucleo in ferrite due volte. (Iniziare ad avvolgere i cavi a 5-10 cm di distanza dal nucleo).
3. Chiudere il nucleo in ferrite premendolo finché non scatta.

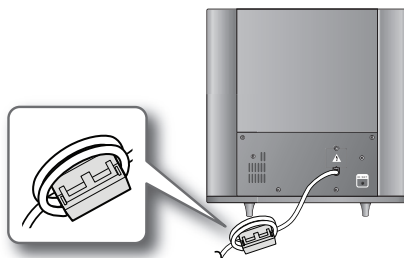

# COLLEGAMENTI

## COLLEGAMENTO DEL SUBWOOFER WIRELESS

L'ID di collegamento del subwoofer è preimpostato dal produttore; l'unità principale e il subwoofer si collegano automaticamente (in modo wireless) quando vengono accesi. Se la spia di Link (📶) non si accende quando l'unità principale e il subwoofer vengono attivati, impostare l'ID seguendo la procedura in basso.



- Inserire i cavi di alimentazione dell'unità principale e del subwoofer in una presa di corrente.
- Premere il tasto **ID SET** sul retro del subwoofer con un piccolo oggetto appuntito per 5 secondi.
  - La spia STANDBY si spegne e la spia LINK (LED blu) lampeggia.
- Quando l'unità principale è spenta (in modo STANDBY), tenere premuto  (Mute) sul telecomando per 5 secondi.
- Sul display della Soundbar viene visualizzato il messaggio **ID SET**.
- Per eseguire il collegamento, accendere l'unità principale mentre il LED blu del subwoofer lampeggia.
  - A questo punto l'unità principale e il subwoofer dovrebbero essere collegati.
  - La spia di collegamento (LED blu) sul subwoofer deve essere accesa.
  - Se la spia Link blu non è fissa, il processo di collegamento non è riuscito. Spegnerne l'unità principale e ripetere la procedura dal passo 2.
  - È possibile ottenere un suono migliore dal subwoofer wireless selezionando l'effetto sonoro. (Vedere pagina 10)
- Se l'unità principale viene spenta, il subwoofer wireless passa al modo standby e il LED STANDBY sul lato superiore si accende 30 secondi dopo che la spia LINK (LED blu) ha iniziato a lampeggiare.
- Se vicino alla Soundbar si utilizza un dispositivo che utilizza la stessa frequenza (2,4GHz) della Soundbar, l'interferenza può provocare un'interruzione del suono.
- La distanza di trasmissione delle onde radio è di circa 10 m, ma può variare a seconda dell'ambiente di utilizzo.
 

In presenza di una parete in cemento armato oppure metallica fra l'unità principale e il modulo ricevitore wireless, il sistema potrebbe non funzionare in quanto l'onda radio non è in grado di penetrare il metallo.
- Se l'unità principale non riesce a stabilire la connessione wireless, seguire i passi 1-5 nella colonna di sinistra per ripristinare la connessione tra l'unità principale e il subwoofer wireless.



- L'antenna ricevente wireless è integrata nel subwoofer wireless. Tenere l'unità lontana da acqua o umidità.
- Per garantire prestazioni di ascolto ottimali, assicurarsi che l'area attorno al subwoofer wireless sia libera da ostruzioni.



- Prima di spostare o installare il prodotto, spegnere l'apparecchio e staccare il cavo di alimentazione.



## CONNESSIONE DI UN DISPOSITIVO ESTERNO CON UN CAVO HDMI

HDMI è un'interfaccia standard digitale per eseguire il collegamento a dispositivi quali televisori, proiettori, lettori DVD, lettori Blu-ray, set-top box e altro.

Poiché l'HDMI trasmette un segnale digitale di massima qualità, si ottiene una qualità audio e video di livello superiore, pari a quella creata in origine nella sorgente digitale.

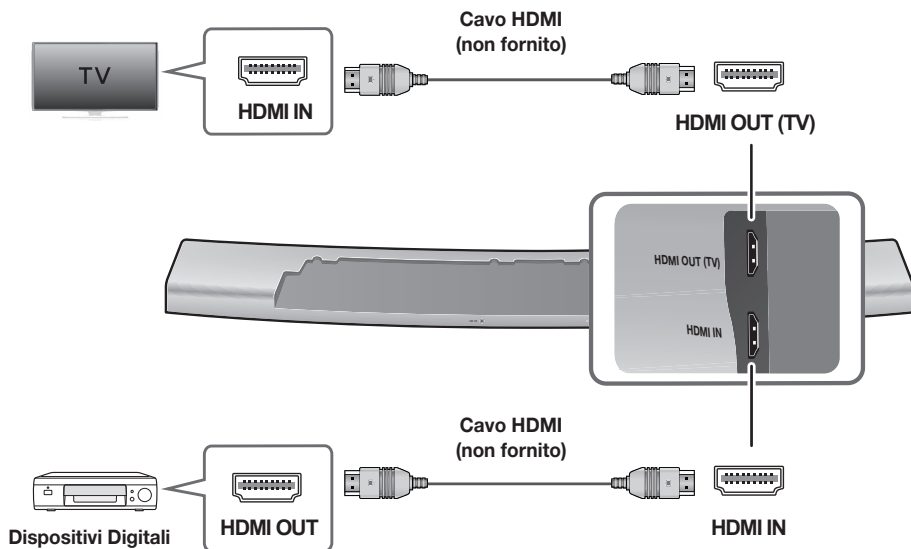

### HDMI IN

Collegare un cavo HDMI (non fornito) tra il connettore **HDMI IN** sulla parte posteriore del prodotto e il connettore HDMI OUT dei dispositivi digitali.

quindi,

### HDMI OUT (TV)

Collegare un cavo HDMI (non fornito) tra il connettore **HDMI OUT (TV)** sulla parte posteriore del prodotto e il connettore HDMI IN della TV.



- HDMI è un'interfaccia che consente la trasmissione di dati audio e video digitali usando un solo connettore.

- Si raccomanda di utilizzare un cavo HDMI senza anima in ferrite se possibile. Se si utilizza un cavo HDMI con anima in ferrite, il diametro deve essere inferiore a 14 mm.

### ARC (HDMI OUT)

La funzione ARC consente l'emissione dell'audio digitale attraverso la porta **HDMI OUT** (ARC).

Può essere abilitata solo se il Soundbar è collegato ad una TV che supporta la funzione ARC



- Anynet+ deve essere attivato.
- Questa funzione non è disponibile se il cavo HDMI non supporta ARC.

## CONNESSIONE DI UN DISPOSITIVO ESTERNO CON UN CAVO AUDIO (ANALOGICO) O OTTICO (DIGITALE)

L'unità è dotata di jack digitale ottico e jack analogico audio, offrendo due possibilità di collegamento al televisore.

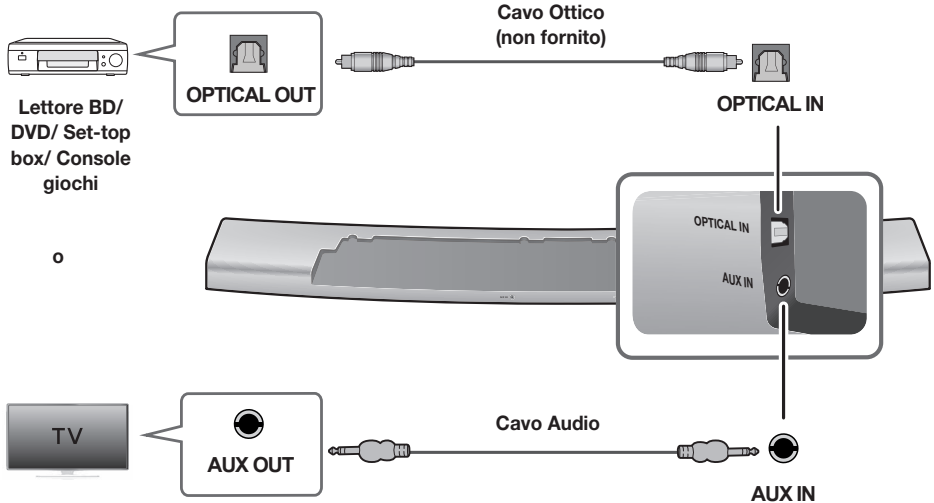

### AUX IN

Collegare **AUX IN** (Audio) dell'unità principale all'uscita AUDIO OUT della TV o del dispositivo sorgente. Prestare attenzione ai diversi colori.

o

### OPTICAL IN

Collegare l'uscita **OPTICAL IN** sull'unità principale all'uscita OPTICAL OUT della TV o del dispositivo sorgente.



- Non collegare il cavo di alimentazione di questo prodotto o del televisore alla presa di corrente finché non sono stati collegati tutti i componenti.
- Prima di spostare o installare il prodotto, spegnere l'apparecchio e staccare il cavo di alimentazione.

# FUNZIONI

## MODO DI INGRESSO

Premere il tasto  (Funzione) sul pannello superiore dell'unità principale o il tasto **SOURCE** del telecomando per selezionare il modo desiderato.

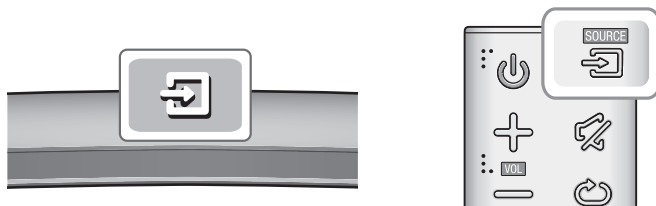

| Modo di ingresso         | Visualizzazione |
|--------------------------|-----------------|
| Ingresso ottico digitale | <b>D.IN</b>     |
| Ingresso AUX             | <b>AUX</b>      |
| Ingresso HDMI            | <b>HDMI</b>     |
| Modo BLUETOOTH           | <b>BT</b>       |
| Modo TV                  | <b>TV</b>       |
| Modo USB                 | <b>USB</b>      |

L'unità si spegne automaticamente nei seguenti casi:

- Modo D.IN / HDMI / BT / TV / USB / ARC
  - In assenza di segnale audio per 25 minuti.
- Modo AUX

Per attivare / disattivare la funzione di spegnimento automatico, tenere premuto il tasto  per 5 secondi. Sul display viene visualizzato **AUTO POWER DOWN ON / OFF**.

- Se il cavo Aux non è collegato per 25 minuti.
- Se non vengono azionati dei TASTI per 8 ore con cavo AUX collegato.

## ARC (HDMI OUT)

La funzione ARC (Audio Return Channel = canale di ritorno audio) consente l'emissione dell'audio digitale attraverso la porta HDMI OUT (ARC).

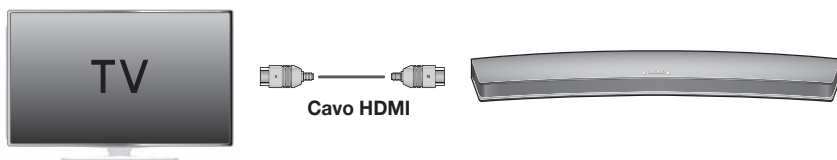

1. Collegare la TV che supporta la funzione ARC alla soundbar con un cavo HDMI.
2. Accendere la TV e attivare la funzione Anynet+ della soundbar.
3. Premere il tasto  (Funzione) sul pannello superiore dell'unità principale o il tasto **SOURCE** del telecomando per selezionare il modo **D.IN**.



- Se il cavo HDMI non supporta la funzione ARC, questa potrebbe non funzionare correttamente.
- Per disattivare la funzione ARC, disattivare Anynet+.

## BLUETOOTH

È possibile collegare un dispositivo Bluetooth al Soundbar per ascoltare musica con audio stereo di alta qualità, tutto senza fili!

### ► Per collegare l'Soundbar a un dispositivo Bluetooth

Verificare che il dispositivo Bluetooth supporti la funzione di auricolare stereo compatibile con Bluetooth.

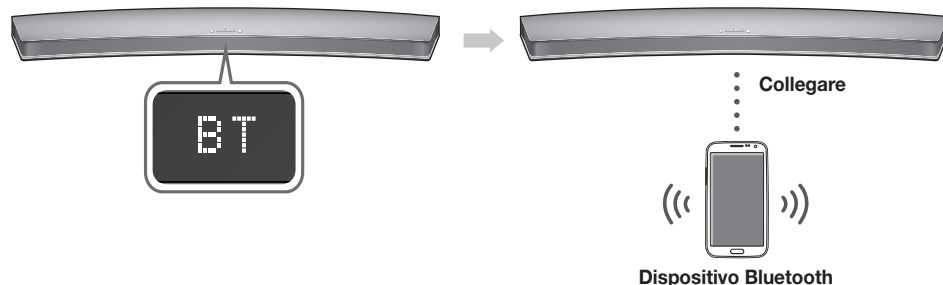

1. Premere il tasto  (Funzione) sul pannello superiore dell'unità principale o il tasto **SOURCE** del telecomando per selezionare il modo **BT**.
  - Sul display anteriore della Soundbar viene visualizzato **BT READY**.
2. Selezionare il menu Bluetooth sul dispositivo Bluetooth da collegare. (Vedere il manuale utente del dispositivo Bluetooth)
3. Selezionare il menu dell'auricolare stereo sul dispositivo Bluetooth.
  - Viene visualizzato un elenco dei dispositivi scanditi.
4. Selezionare "[**Samsung**] Soundbar" dall'elenco.
  - Quando il Soundbar è collegato al dispositivo, sul display frontale viene visualizzato [**Nome del dispositivo Bluetooth**] → **BT**.
  - Il nome del dispositivo può essere visualizzato soltanto in inglese. Se il nome non è in inglese viene visualizzato un underscore " \_ ".
  - Se il dispositivo Bluetooth non riesce a stabilire il collegamento con l'Soundbar, eliminare il precedente "[**Samsung**] Soundbar" trovato dal dispositivo Bluetooth e cercare nuovamente l'Soundbar.
5. Riprodurre la musica sul dispositivo collegato.
  - È possibile ascoltare la musica riprodotta sul dispositivo Bluetooth collegato attraverso il sistema Soundbar.
  - Nel modo **BT**, le funzioni Riproduzione / Pausa / Avanti / Indietro non sono disponibili. Queste funzioni sono tuttavia disponibili nei dispositivi Bluetooth che supportano AVRCP.



- Se, al collegamento di un dispositivo Bluetooth, viene richiesto il codice PIN, inserire <0000>.
- È possibile collegare un solo dispositivo Bluetooth per volta.
- La connessione Bluetooth viene terminata quando il Soundbar viene disattivato.

- È possibile che il Soundbar non sia in grado di eseguire la ricerca Bluetooth o di effettuare la connessione correttamente nei seguenti casi:
    - In presenza di un forte campo elettrico attorno all'Soundbar.
    - Se vi sono più dispositivi Bluetooth collegati contemporaneamente all'Soundbar.
    - Se il dispositivo Bluetooth è spento, non è presente o è difettoso.
    - Tenere presente che tutti i dispositivi come forni a microonde, adattatori LAN wireless, luci a fluorescenza e fornelli a gas utilizzano la stessa gamma di frequenza del dispositivo Bluetooth, con possibili interferenze elettriche.
  - Il Soundbar supporta i dati SBC (44,1kHz, 48kHz).
  - Effettuare il collegamento esclusivamente a un dispositivo Bluetooth che supporti la funzione A2DP (AV).
  - Non è possibile collegare il Soundbar a un dispositivo Bluetooth che supporta soltanto la funzione HF (Vivavoce).
  - Una volta stabilito il collegamento tra la soundbar e un dispositivo Bluetooth, selezionando "**[Samsung] Soundbar**" dall'elenco dei dispositivi trovati, la soundbar passa automaticamente al modo **BT**.
- 

### ► Bluetooth POWER On (Bluetooth POWER)

Quando la funzione Bluetooth POWER On è attivata e il Soundbar è spento, se un dispositivo Bluetooth collegato in precedenza prova a collegarsi al Soundbar, il Soundbar si accende automaticamente.

1. Premere il tasto **Bluetooth POWER** sul telecomando con la soundbar accesa.
2. Sul display del Soundbar viene visualizzato **BLUETOOTH POWER ON**.



- Disponibile solo se il Soundbar è elencato tra i dispositivi collegati al dispositivo Bluetooth. (Il dispositivo Bluetooth e il Soundbar devono essere stati collegati in precedenza almeno una volta).
  - Il Soundbar appare nell'elenco dei dispositivi cercati del dispositivo Bluetooth solo se il Soundbar visualizza **BT READY**.
  - In modo TV SoundConnect, il Soundbar non può essere collegato a un altro dispositivo Bluetooth.
  - Se la soundbar viene collegata a una TV attraverso TV SoundConnect, è possibile spegnere la soundbar spegnendo la TV. Non è invece possibile accendere la soundbar accendendo la TV se il modo Bluetooth è disattivato; è possibile accendere la soundbar accedendo la TV solo se il modo Bluetooth è attivato.
- 

### ► Per scollegare il dispositivo Bluetooth dal l'Soundbar

È possibile scollegare il dispositivo Bluetooth dall'Soundbar. Per le istruzioni, vedere il manuale utente del dispositivo Bluetooth.

- L'Soundbar viene scollegato.
- Quando l'Soundbar è scollegato dal dispositivo Bluetooth, l'Soundbar visualizza **BT DISCONNECTED** sul display frontale.

## ► Per scollegare l'Soundbar dal dispositivo Bluetooth

Premere il tasto **SOURCE** del telecomando o il tasto  (Funzione) sul pannello superiore del prodotto per passare da **BT** a un altro modo o per spegnere il Soundbar.

- Il dispositivo Bluetooth collegato deve attendere un certo tempo per ottenere una risposta dall'Soundbar prima di terminare la connessione. (Il tempo necessario a scollegarsi può differire a seconda del dispositivo Bluetooth)



- In modo di connessione Bluetooth, la connessione cade se la distanza tra l'Soundbar e il dispositivo Bluetooth supera 5 m.
- L'Soundbar si spegne automaticamente dopo 25 minuti in modo Ready.

## Ulteriori informazioni sul Bluetooth

Bluetooth è una tecnologia che permette di collegare facilmente tra di loro dispositivi compatibili con Bluetooth attraverso una connessione wireless a breve raggio.

- Il dispositivo Bluetooth può provocare rumorosità o malfunzionamenti, a seconda delle condizioni di utilizzo, se:
  - Una parte del corpo è a contatto con il sistema di ricezione / di trasmissione del dispositivo Bluetooth o dell'Soundbar.
  - È soggetto a variazioni elettriche dovute a interferenze derivanti da riflessioni dei segnali su pareti, spigoli o tramezzature d'ufficio.
  - È esposto a interferenze elettriche derivanti da dispositivi della stessa banda di frequenza, incluse apparecchiature mediche, forni a microonde e LAN wireless.
- Collegare l'Soundbar al dispositivo Bluetooth mantenendo una distanza ravvicinata.
- Maggiore è la distanza tra l'Soundbar e il dispositivo Bluetooth, peggiore è la qualità. Se la distanza supera il raggio d'azione del Bluetooth, la connessione si interrompe.
- In aree a bassa sensibilità di ricezione, la connessione Bluetooth potrebbe non funzionare correttamente.
- Il collegamento Bluetooth funziona solo nelle vicinanze del dispositivo. La connessione viene automaticamente interrotta se la distanza è superiore a questo limite. La qualità del suono si riduce in presenza di ostacoli quali pareti o porte, anche entro il limite indicato.
- Questo dispositivo wireless può provocare interferenze elettriche durante il funzionamento.

## TV SOUNDCONNECT

È possibile ascoltare l'audio della TV attraverso il Soundbar collegandolo a una TV Samsung che supporta la funzione TV SoundConnect.

### ► Collegamento di una TV al Soundbar

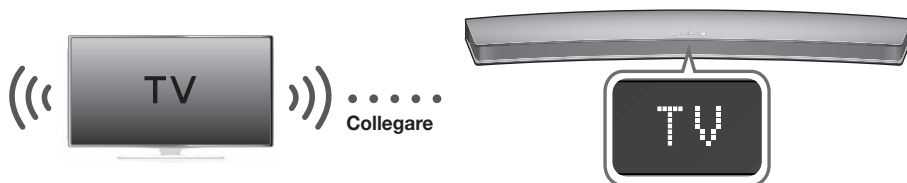

1. Accendere la TV e il Soundbar.
  - Impostare il menu "Aggiungi Nuovo dispositivo" della TV su "On".
2. Premere il tasto  (Funzione) sul pannello superiore dell'unità principale o il tasto **SOURCE** del telecomando per selezionare il modo **TV**.

## FUNZIONI

3. Sulla TV viene visualizzato un messaggio in cui si chiede se attivare la funzione TV SoundConnect. "[Samsung] Soundbar" è visualizzato anche sullo schermo della TV.
4. Selezionare <Si> per collegare la TV e la soundbar utilizzando il telecomando della TV.



- Se sul Soundbar si passa dal modo TV a un altro modo, TV SoundConnect viene terminato automaticamente.
- Per collegare il Soundbar a un'altra TV, la connessione esistente deve essere terminata.
- Terminare la connessione alla TV esistente, quindi premere il tasto ►II del telecomando per 5 secondi per collegarsi a un'altra TV.



- La funzione TV SoundConnect (SoundShare) è supportata da alcune TV Samsung commercializzate a partire dal 2012. Controllare se la TV supporta la funzione TV SoundConnect (SoundShare) prima di cominciare. (Per ulteriori informazioni, vedere il manuale utente della TV).
- Se la TV Samsung è stata commercializzata prima del 2014, controllare il menu delle impostazioni SoundShare.
- Se la distanza tra la TV e il Soundbar supera 5 m, è possibile che la connessione non sia stabile o che l'audio proceda a scatti. In questo caso, riposizionare la TV o il Soundbar in modo che si trovino entro il raggio d'azione, quindi ristabilire la connessione TV SoundConnect.
- Raggio d'azione di TV SoundConnect
  - Raggio di connessione raccomandato: entro 50 cm
  - Raggio d'azione raccomandato: entro 5 m
- I tasti di riproduzione / pausa, avanti e indietro sulla soundbar o sul telecomando della soundbar non comandano la TV.

### ► Utilizzo della funzione Bluetooth POWER On

La funzione Bluetooth POWER On è disponibile dopo aver collegato correttamente la soundbar a una TV compatibile con Bluetooth tramite TV SoundConnect. Quando la funzione Bluetooth POWER On è attivata, accendendo o spegnendo la TV collegata, si accende o si spegne anche la soundbar.

1. Collegare la TV alla soundbar utilizzando la funzione TV SoundConnect.
2. Premere i tasti **Bluetooth POWER** del Soundbar e del telecomando. Sul display del Soundbar viene visualizzato **BLUETOOTH POWER ON**.
  - **BLUETOOTH POWER ON** : Il Soundbar si accende e si spegne quando si accende o si spegne la TV.
  - **BLUETOOTH POWER OFF** : Il Soundbar si spegne soltanto quando si spegne la TV.



- Questa funzione è supportata solo da alcune TV Samsung commercializzate a partire dal 2013.
- Se il Soundbar è collegato a una TV attraverso TV SoundConnect e il Soundbar viene spento spegnendo la TV, la funzione Bluetooth POWER On non accende il Soundbar anche se vi si collega un altro dispositivo Bluetooth.

## USB

È possibile riprodurre i file musicali memorizzati su dispositivi di memorizzazione USB attraverso la Soundbar.

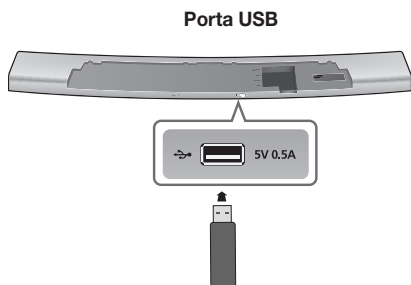

1. Collegare il dispositivo USB alla porta USB del prodotto.
2. Premere il tasto  (Funzione) sul pannello superiore dell'unità principale o il tasto **SOURCE** del telecomando per selezionare il modo **USB**.
3. Sul display viene visualizzato **USB**.
  - Il collegamento del Soundbar al dispositivo USB è completato.
  - Si spegne automaticamente (Spegnimento automatico disattivato) se per più di 25 minuti non viene collegato nessun dispositivo USB.

### ► Prima di collegare un dispositivo USB

Tenere presente quanto segue:

- Se il nome di una cartella sul dispositivo USB supera i 10 caratteri, non viene visualizzato sul display del Soundbar.
- Questo prodotto può non essere compatibile con alcuni tipi di supporto di memorizzazione USB.
- Sono supportati file system FAT16 e FAT32.
  - Il file system NTFS non è supportato.
- Collegare un dispositivo USB direttamente alla porta USB del prodotto. In caso contrario può verificarsi un problema di compatibilità USB.
- Non collegare più dispositivi di memorizzazione al prodotto attraverso un lettore multischede. Potrebbe non funzionare correttamente.
- I protocolli PTP per videocamere digitali non sono supportati.

- Non rimuovere il dispositivo USB mentre sta trasferendo dei file.
- I file musicali protetti da DRM (MP3, WMA) provenienti da un sito Web commerciale non possono essere riprodotti.
- Gli HDD esterni non sono supportati.
- I telefoni cellulari non sono supportati.
- Elenco della compatibilità:

| Formato | Codec                  | Frequenza di campionamento |
|---------|------------------------|----------------------------|
| *.mp3   | MPEG 1 Layer2          | 16KHz ~ 48KHz              |
|         | MPEG 1 Layer3          |                            |
|         | MPEG 2 Layer3          |                            |
|         | MPEG 2,5 Layer3        |                            |
| *.wma   | Wave_Format_MSAudio1   | 16KHz ~ 96KHz              |
|         | Wave_Format_MSAudio2   |                            |
| *.aac   | AAC                    | 16KHz ~ 96KHz              |
|         | AAC-LC                 |                            |
|         | HE-AAC                 | 24KHz ~ 96KHz              |
| *.wav   | -                      | 16KHz ~ 48KHz              |
| *.ogg   | OGG 1.1.0              |                            |
| *.flac  | FLAC 1.1.0, FLAC 1.2.1 | 16KHz ~ 96KHz              |



- Se il dispositivo USB contiene troppi file e cartelle, la lettura potrebbe richiedere un po' di tempo.



## AGGIORNAMENTO DEL SOFTWARE

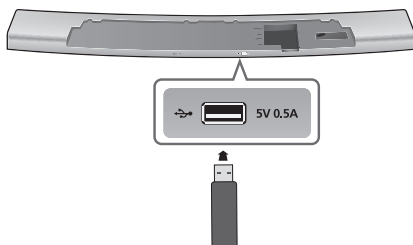

È possibile che Samsung offra gli aggiornamenti per la versione del firmware del sistema soundbar.

Se viene offerto un aggiornamento, è possibile aggiornare il firmware collegando un dispositivo USB contenente l'aggiornamento del firmware alla porta USB della soundbar.

Se sono presenti diversi file di aggiornamento, questi devono essere caricati singolarmente sul dispositivo USB e utilizzati uno alla volta per aggiornare il firmware.

Per ulteriori informazioni sullo scaricamento dei file di aggiornamento, visitare il sito [Samsung.com](http://Samsung.com) o contattare il call center Samsung.

- Al termine dell'aggiornamento software, spegnere il prodotto, quindi tenere premuto il tasto (▶||) del telecomando per più di 5 secondi. Sul display viene visualizzato "INIT" e l'unità si spegne. L'aggiornamento è completato.
- Non formattare l'unità USB nel formato NTFS. Il Soundbar non supporta il file system NTFS.
- A seconda del costruttore, alcuni dispositivi memorizzazione USB potrebbero non essere supportati.



- Inserire un dispositivo USB contenente l'aggiornamento del firmware nella porta USB dell'unità principale.
- L'aggiornamento del firmware potrebbe non funzionare correttamente se i file audio supportati dalla Soundbar sono memorizzati nel dispositivo di memorizzazione USB.
- Non scollegare l'alimentazione o rimuovere il dispositivo USB durante l'applicazione degli aggiornamenti. L'unità principale si spegne automaticamente al termine dell'aggiornamento del firmware.
- Dopo l'aggiornamento, vengono ripristinate tutte le impostazioni predefinite. Si consiglia di prendere nota delle impostazioni effettuate in modo da poterle reimpostare facilmente dopo l'aggiornamento. Tenere presente che l'aggiornamento del firmware ripristina anche la connessione del subwoofer. Se la connessione al subwoofer non viene ristabilita automaticamente dopo l'aggiornamento, vedere a pagina 15. Se non si riesce ad effettuare l'aggiornamento del firmware, si raccomanda di formattare il dispositivo USB in FAT16 e riprovare.

## AUTO POWER LINK

Se l'unità principale è stata collegata a una TV con un cavo ottico digitale, attivare la funzione di accensione automatica affinché la soundbar si accenda automaticamente quando si accende la TV.

| AUTO POWER LINK | Visualizzazione                        |
|-----------------|--|
| ON              | <b>ANYNET+ OFF /<br/>POWER LINK ON</b> |
| OFF             | <b>ANYNET+ ON /<br/>POWER LINK OFF</b> |

1. Collegare la soundbar ad un dispositivo esterno con un cavo ottico.
2. Premere il tasto  (Funzione) sul pannello superiore dell'unità principale o il tasto **SOURCE** del telecomando per selezionare il modo **D.IN.**
3. Premere il tasto **Anynet+** del telecomando per attivare e disattivare la funzione Auto Power Link.



- A seconda del dispositivo collegato, la funzione Auto Power Link potrebbe non essere attiva.

# RISOLUZIONE DEI PROBLEMI

Prima di rivolgersi all'assistenza, eseguire i controlli indicati di seguito.

## L'unità non si accende.

- |  |                                  |
|--|----------------------------------|
| • Il cavo di alimentazione è collegato alla presa? | → Collegare la spina alla presa. |
|--|----------------------------------|

## Una funzione non si attiva quando viene premuto il tasto.

- |   |                                      |
|---|--------------------------------------|
| • Nell'aria è presente elettricità statica? | → Scollegare e ricollegare la spina. |
|---|--------------------------------------|

## L'audio non viene riprodotto.

- |  |   |
|--|---|
| • La funzione di disattivazione dell'audio è attivata? | → Premere il tasto  (Mute) per annullare l'operazione. |
| • Il volume è regolato sul minimo?                     | → Regolare il volume.   |

## Il telecomando non funziona.

- |   |                           |
|---|---------------------------|
| • Le batterie sono scariche?  | → Sostituire le batterie. |
| • La distanza tra il telecomando e l'unità principale è troppo elevata? | → Avvicinarsi all'unità.  |

## La connessione alla TV tramite TV SoundConnect non è riuscita.

- |   |   |
|---|---|
| • La TV supporta TV SoundConnect?                                 | → La funzione TV SoundConnect è supportata da alcune TV Samsung commercializzate dopo il 2012. Verificare che la TV supporti la funzione TV SoundConnect. |
| • Il firmware della TV è aggiornato?                              | → Aggiornare la TV all'ultimo firmware.   |
| • Si è verificato un errore durante la connessione?               | → Contattare il call center Samsung.  |
| • Ripristinare il Modo TV ed effettuare di nuovo il collegamento. | → Premere il tasto <b>▶  </b> per 5 secondi per resettare la connessione TV SoundConnect.   |

## Il LED rosso sul subwoofer lampeggia e il subwoofer non emette alcun suono.

- |  |  |
|--|--|
| • Il subwoofer potrebbe non essere collegato al corpo principale del prodotto. | → Tentare di collegare di nuovo il subwoofer. (Vedere a pagina 15) |
|--|--|

## Il subwoofer emette un ronzio e vibra in modo evidente.

- |  |  |
|--|--|
| • Tentare di regolare la vibrazione del subwoofer. | → Premere il tasto <b>EQUALIZER WOOFER</b> del telecomando per regolare il suo valore (tra SW-6 e SW+6). |
|--|--|

## APPENDICE

## SPECIFICHE

|                             |  |  |                                |
|-----------------------------|--|--|--------------------------------|
| <b>Nome del modello</b>     | HW-H7500 / HW-H7501                      |  |                                |
| <b>GENERALE</b>             | <b>USB</b>                               |  | 5 V / 0,5 A                    |
|                             | <b>Peso</b>                              | <b>Unità principale</b>                  | 4 kg                           |
|                             |  | <b>Subwoofer (PS-WH7500 / PS-WH7501)</b> | 8,45 kg                        |
|                             | <b>Dimensioni (L x A x P)</b>            | <b>Unità principale</b>                  | 1230 x 42 x 170 mm             |
|                             |  | <b>Subwoofer (PS-WH7500 / PS-WH7501)</b> | 291 x 371 x 291 mm             |
|                             | <b>Temperatura di esercizio</b>          |  | +5 °C e +35 °C                 |
| <b>Umidità di esercizio</b> |  | 10 % e 75 %                              |                                |
| <b>AMPLIFICATORE</b>        | <b>Potenza di uscita nominale</b>        | <b>Unità principale</b>                  | 20W/CH, 8 OHM, THD = 10%, 1kHz |
|                             |  | <b>Subwoofer (PS-WH7500 / PS-WH7501)</b> | 160W, 3 OHM, THD = 10%, 100Hz  |
|                             | <b>Rapporto S/N (ingresso analogico)</b> |  | 65 dB                          |
|                             | <b>Separation (1kHz)</b>                 |  | 65 dB                          |

\* I valori rapporto S/N, distorsione, separazione e sensibilità utile si basano sulla misurazione secondo gli standard AES (Audio Engineering Society).

\* Specifica nominale

- Samsung Electronics Co., Ltd si riserva il diritto di modificare le specifiche senza preavviso.
- Peso e dimensioni sono approssimativi.
- Per l'alimentazione e il consumo di energia, vedere l'etichetta applicata al prodotto.

※ **Avviso di licenza Open Source**

- Per inviare richieste e domande sulle open source, contattare Samsung tramite e-mail (oss.request@samsung.com).



Samsung Electronics dichiara che questa apparecchiatura è conforme ai requisiti essenziali e ad altre disposizioni rilevanti della direttiva 1999/5/CE.

La dichiarazione di conformità originale è reperibile sul sito <http://www.samsung.com>, selezionando Supporto > Seleziona il tuo prodotto e inserendo il nome del modello.

Questo dispositivo può essere utilizzato in tutti i Paesi dell'UE.



## Contatta SAMSUNG WORLD WIDE

Se avete commenti o domande sui prodotti Samsung, contattate il Servizio Clienti Samsung.

| Area      | Contact Centre ☎  | Web Site  |
|-----------|---|---|
| ■ Europe  |   |   |
| AUSTRIA   | 0800 - SAMSUNG (0800 - 7267864)   | <a href="http://www.samsung.com/at/support">www.samsung.com/at/support</a>  |
| BELGIUM   | 02-201-24-18  | <a href="http://www.samsung.com/be/support">www.samsung.com/be/support</a><br><a href="http://www.samsung.com/be_fr/support">www.samsung.com/be_fr/support</a> (French) |
| BOSNIA    | 051 331 999   | <a href="http://www.samsung.com/support">www.samsung.com/support</a>  |
| BULGARIA  | 07001 33 11, sharing cost   | <a href="http://www.samsung.com/bg/support">www.samsung.com/bg/support</a>  |
| CROATIA   | 062 726 786   | <a href="http://www.samsung.com/hr/support">www.samsung.com/hr/support</a>  |
| CZECH     | 800 - SAMSUNG (800-726786)<br>Samsung Electronics Czech and Slovak, s.r.o. V Parku 2343/24, 148 00 - Praha 4                            | <a href="http://www.samsung.com/cz/support">www.samsung.com/cz/support</a>  |
| DENMARK   | 70 70 19 70   | <a href="http://www.samsung.com/dk/support">www.samsung.com/dk/support</a>  |
| FINLAND   | 030-6227 515  | <a href="http://www.samsung.com/fi/support">www.samsung.com/fi/support</a>  |
| FRANCE    | 01 48 63 00 00  | <a href="http://www.samsung.com/fr/support">www.samsung.com/fr/support</a>  |
| GERMANY   | 0180 6 SAMSUNG bzw.<br>0180 6 7267864*<br>0180 6 67267864*<br>*(0,20 €/Anruf aus dem dt. Festnetz, aus dem Mobilfunk max. 0,60 €/Anruf) | <a href="http://www.samsung.com/de/support">www.samsung.com/de/support</a>  |
| CYPRUS    | 8009 4000 only from landline, toll free   |   |
| GREECE    | 80111-SAMSUNG (80111 726 7864) only from land line<br>(+30) 210 6897691 from mobile and land line                                       | <a href="http://www.samsung.com/gr/support">www.samsung.com/gr/support</a>  |
| HUNGARY   | 0680SAMSUNG (0680-726-786)<br>0680PREMIUM (0680-773-648)  | <a href="http://www.samsung.com/hu/support">http://www.samsung.com/hu/support</a>   |
| ITALIA    | 800-SAMSUNG (800.7267864)   | <a href="http://www.samsung.com/it/support">www.samsung.com/it/support</a>  |
| LUXEMBURG | 261 03 710  | <a href="http://www.samsung.com/support">www.samsung.com/support</a>  |



**[Corretto smaltimento delle batterie del prodotto]**

### (Applicabile nei Paesi con sistemi di raccolta differenziata)

Il simbolo riportato sulla batteria o sulla sua documentazione o confezione indica che le batterie di questo prodotto non devono essere smaltite con altri rifiuti al termine del ciclo di vita. Dove raffigurati, i simboli chimici Hg, Cd o Pb indicano che la batteria contiene mercurio, cadmio o piombo in quantità superiori ai livelli di riferimento della direttiva UE 2006/66.

Se le batterie non vengono smaltite correttamente, queste sostanze possono causare danni alla salute umana o all'ambiente.

Per proteggere le risorse naturali e favorire il riutilizzo dei materiali, separare le batterie dagli altri tipi di rifiuti e utilizzare il sistema di conferimento gratuito previsto nella propria area di residenza.

| Area        | Contact Centre ☎   | Web Site   |
|-------------|--|--|
| MONTENEGRO  | 020 405 888  | <a href="http://www.samsung.com/support">www.samsung.com/support</a>   |
| SLOVENIA    | 080 697 267<br>090 726 786   | <a href="http://www.samsung.com/si/support">www.samsung.com/si/support</a>   |
| NETHERLANDS | 0900-SAMSUNG (0900-7267864) (€ 0,10/Min)   | <a href="http://www.samsung.com/nl/support">www.samsung.com/nl/support</a>   |
| NORWAY      | 815 56480  | <a href="http://www.samsung.com/no/support">www.samsung.com/no/support</a>   |
| POLAND      | 0 801-172-678* lub +48 22 607-93-33 **<br>*(calcolivity koszt połączenia jak za 1 impuls według taryfy operatora)<br>** (koszt połączenia według taryfy operatora) | <a href="http://www.samsung.com/pl/support">www.samsung.com/pl/support</a>   |
| PORTUGAL    | 808 20 7267  | <a href="http://www.samsung.com/pt/support">www.samsung.com/pt/support</a>   |
| ROMANIA     | 08008 SAMSUNG (08008 726 7864)<br>TOLL FREE No.  | <a href="http://www.samsung.com/ro/support">www.samsung.com/ro/support</a>   |
| SERBIA      | 011 321 6899   | <a href="http://www.samsung.com/rs/support">www.samsung.com/rs/support</a>   |
| SLOVAKIA    | 0800 - SAMSUNG(0800-726 786)   | <a href="http://www.samsung.com/sk/support">www.samsung.com/sk/support</a>   |
| SPAIN       | 0034902172678  | <a href="http://www.samsung.com/es/support">www.samsung.com/es/support</a>   |
| SWEDEN      | 0771 726 7864 (SAMSUNG)  | <a href="http://www.samsung.com/se/support">www.samsung.com/se/support</a>   |
| SWITZERLAND | 0848 726 78 64 (0848-SAMSUNG)  | <a href="http://www.samsung.com/ch/support">www.samsung.com/ch/support</a> (German)<br><a href="http://www.samsung.com/ch_fr/support">www.samsung.com/ch_fr/support</a> (French) |
| U.K         | 0330 SAMSUNG (7267864)   | <a href="http://www.samsung.com/uk/support">www.samsung.com/uk/support</a>   |
| EIRE        | 0818 717100  | <a href="http://www.samsung.com/ie/support">www.samsung.com/ie/support</a>   |
| LITHUANIA   | 8-800-77777  | <a href="http://www.samsung.com/lt/support">www.samsung.com/lt/support</a>   |
| LATVIA      | 8000-7267  | <a href="http://www.samsung.com/lv/support">www.samsung.com/lv/support</a>   |
| ESTONIA     | 800-7267   | <a href="http://www.samsung.com/ee/support">www.samsung.com/ee/support</a>   |



**Corretto smaltimento del prodotto  
(rifiuti elettrici & elettronici)**

### (Applicabile nei Paesi con sistemi di raccolta differenziata)

Il simbolo riportato sul prodotto, sugli accessori o sulla documentazione indica che il prodotto e i relativi accessori elettronici (quali caricabatterie, cuffia e cavo USB) non devono essere smaltiti con altri rifiuti al termine del ciclo di vita. Per evitare eventuali danni all'ambiente o alla salute causati dallo smaltimento dei rifiuti non corretto, si invita l'utente a separare il prodotto e i suddetti accessori da altri tipi di rifiuti, conferendoli ai soggetti autorizzati secondo le normative locali.

Gli utenti domestici sono invitati a contattare il rivenditore presso il quale è stato acquistato il prodotto o l'autorità competente per tutte le informazioni relative alla raccolta differenziata di questo tipo di materiali.

Gli utenti professionali (imprese e professionisti) sono invitati a contattare il proprio fornitore e verificare i termini e le condizioni del contratto di acquisto. Questo prodotto e i relativi accessori elettronici non devono essere smaltiti unitamente ad altri rifiuti commerciali.

