

LCD TV | PLASMA TV Bedienungsanleitung

LCD TV-MODELLE

37LF6* 37LY9*
42LF6* 42LY9*
47LF6* 47LY9*
52LF6* 52LY9*

PLASMA TV-MODELLE

50PF9*
60PF9*

Bitte lesen Sie vor Gebrauch des Gerätes diese Anleitung aufmerksam durch.
Bewahren Sie die Anleitung für spätere Fragen sorgfältig auf. Tragen Sie Modell- und Seriennummer des Gerätes hier ein.
Sie finden die Angaben auf dem Typenschild an der Rückwand des Gerätes. Teilen Sie Ihrem Kundendienst die Nummern mit, wenn Sie Hilfe benötigen.

ZUBEHÖR

Prüfen Sie, ob folgendes Zubehör mit Ihrem TV-Gerät geliefert wurde. Sollte etwas fehlen, wenden Sie sich bitte an den Händler, bei dem Sie dieses Produkt erworben haben.

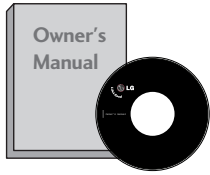

Handbuch des Eigentümers



Stromkabel



Kabelmanagement



Poliertuch
Polieren Sie den Bildschirm mit dem Tuch.

Wenn das Gerät Flecken oder Fingerabdrücke aufweist, wischen Sie es nur mit den entsprechenden Reinigungstüchern ab.

Entfernen Sie Flecken vorsichtig. Zu viel Krafteinsatz kann zu Kratzern oder Verfärbungen führen.

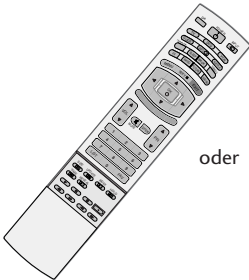

oder

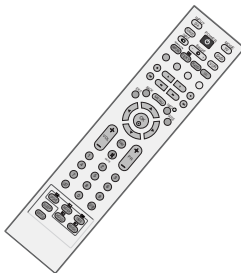

Fernbedienung



Batterien

Nur 50PF9*



2 Wandhalterungen 2 Ringschrauben

Nur 60PF9*

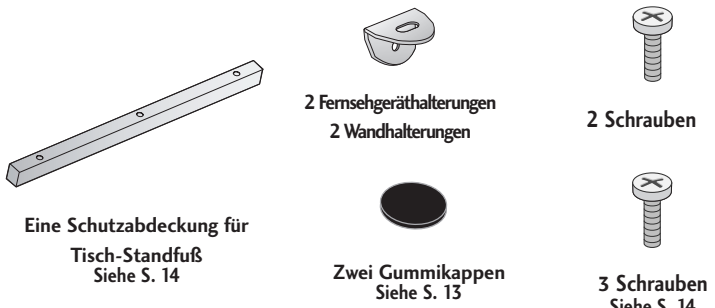

Eine Schutzabdeckung für Tisch-Standfuß
Siehe S. 14

2 Fernsehgeräthalterungen
2 Wandhalterungen

Zwei Gummikappen
Siehe S. 13

2 Schrauben

3 Schrauben
Siehe S. 14

LCD TV-MODELLE

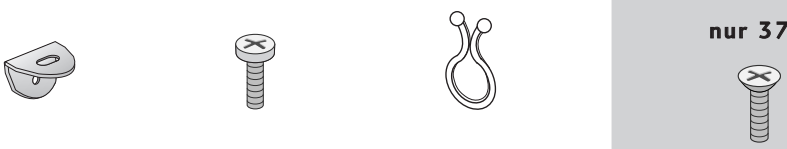

2 Fernsehgeräthalterungen
2 Wandhalterungen

2 Schrauben

Drehhalterung
Ordnen Sie die Drähte in der Drehhalterung an.

nur 37"

4-Schrauben für Fuß
Siehe S.9

INHALT

ZUBEHÖR 1

VORBEREITUNG

FRONTKONSOLE 4
INFORMATIONEN ZUR RÜCKSEITE 7
GRUNDANSCHLUSS 9
ANBRINGEN DES FERNSEHGERÄTS AN DER WAND.10
HINTERE ABDECKUNG FÜR KABELANORDNUNG 11
Aufstellen mit einem Tischstandfuß 13
Wandmontage: Horizontale Lage 14
Antennenanschluss 15

EINRICHTEN EXTERNER GERÄTE

EINRICHTEN DES HD-EMPFÄNGERS 16
EINSTELLUNG DES DVD-PLAYERS 18
EINSETZEN DES CI-MODULS 20
VIDEOREKORDER-SETUP 21
EINRICHTUNG DES DIGITAL-AUDIO-AUSGANGS 23
EINRICHTEN ANDERER A/V-QUELLEN 24
PC-Setup 25
- Einrichten des Bildschirms für PC-Modus... 28

FERNSEHEN/PROGRAMMSTEUERUNG

Tastenfunktionen der Fernbedienung 32
EINSCHALTEN DES FERNSEHGERÄTS 36
Programmauswahl 37
Lautstärkeregelung 37
AUSWAHL UND EINSTELLUNG DER OSD-MENÜS ... 38
Automatische Programmierung (IM DIGITALMODUS) 39
Manuelle Programmierung (IM DIGITALMODUS) .. 40
Senderliste ordnen (IM DIGITALMODUS) 41
5V ANTENNA POWER (Antennen-Spannungsversorgung)
(NUR IM DIGITALMODUS) 43
SOFTWARE-UPDATE (NUR IM DIGITALMODUS) 44
DIAGNOSTICS (DIAGNOSE)
(NUR IM DIGITALMODUS) 45
CI [COMMON INTERFACE] INFORMATION
(CI-INFORMATIONEN) (NUR IM DIGITALMODUS) .. 46
Automatische Programmierung (IM ANALOGMODUS) .. 47
Manuelle Programmierung (IM ANALOGMODUS) 48

FEINABSTIMMUNG (IM ANALOGMODUS) 49
Programmnamen zuweisen (IM ANALOGMODUS) 49
Senderliste ordnen (IM ANALOGMODUS) 50
Senderliste aufrufen 52
INPUT LABEL (EINGANGSBESCHRIFTUNG) 53
SIMPLINK 54

BILDSTEUERUNG

EPG (ELECTRONIC PROGRAMME GUIDE – ELEKTRO-
NISCHER PROGRAMMFÜHRER) (IM DIGITALMODUS)
- Ein-/Ausschalten des EPG 56
- Wählt ein Programm aus 56
- Tastenfunktion im Fernsehprogrammmodus
NOW/NEXT (Jetzt/Gleich) 57
- Tastenfunktionen im 8-Tage-
Fernsehprogrammmodus 57
- Tastenfunktionen im Datumsänderungsmodus 57
- Tastenfunktionen bei Anzeige der erweiterten
Beschreibung 58
- Tastenfunktionen im Aufnahme-
/Erinnerungsmodus 58
- Tastenfunktionen im Timer-Listenmodus 58
BILDGRÖSSE (SEITENVERHÄLTNIS) 59
VORKONFIGURIERTE BILDEINSTELLUNGEN
- Voreingestellte Bildmodi 61
- Automatische Farbtonsteuerung (Warm
(Warm)/Medium(Mittel)/Cool (Kühl)) 62
MANUELLE BILDANPASSUNG
- Option „User“ (Benutzer) unter „Picture Mode“
(Bildmodus) 63
- Farbton - Option „User“ (Benutzer) 64
XD - BILDVERBESSERUNGSTECHNOLOGIE 65
XD Demo 66
ADVANCED (ERWEITERT) - CINEMA 67
ADVANCED - BLACK LEVEL
(ERWEITERT - SCHWARZWERT) 68
BILD ZURÜCKSETZEN 69
Image Sticking Minimization (ISM) Methode 70
BILDMODUS „LOW POWER“ (STROM SPAREN) .. 71

TON- & SPRACHSTEUERUNG

AUTOMATISCHE LAUTSTÄRKEANPASSUNG ...	72
VORKONFIGURIERTE TONEINSTELLUNGEN - SOUND MODE (TON-MODUS).....	73
TONEINSTELLUNG - OPTION „USER“ (BENUTZER).....	74
Balance	75
LAUTSPRECHER FERNSEHGERÄT EIN/AUS	76
AUSWAHL VON „DIGITAL AUDIO OUT“ (DIGITALER AUDIOAUSGANG).....	77
I/II	
- Stereo / Zweikanalton (nur im Analogmodus).....	78
- NICAM-Empfang (nur im Analogmodus) ...	79
- Tonwiedergabe einstellen	79
Onscreen-Menü-Sprach-/Länderauswahl.....	80
SPRACHAUSWAHL (NUR IM DIGITALMODUS).....	81

ZEITEINSTELLUNG

Einstellung für Zeit.....	82
AUTOMATISCHE TIMER-EINSTELLUNG EIN/AUS.....	83
AUTOMATISCHES AUSSCHALTEN.....	84
EINSTELLUNG DER ZEITZONE	85
TIMER FÜR AUSSCHALTFUNKTION EINSTELLEN.....	85

KINDERSICHERUNG/EINSTUFUNG

KENNWORT- UND SPERRSYSTEM EINSTELLEN...	86
KINDERSICHERUNG.....	87

VIDEOTEXT

Ein- und Ausschalten	88
SIMPLE-Text	88
TOP-Text	88
FASTEXT-Modus	89
Spezielle Videotext-Funktionen.....	89

DIGITAL TELETEXT (DIGITALER TELETEXT)

TELETEXT AUS DEM DIGITALEN DIENST HERAUS....	90
TELETEXT IM DIGITALEN DIENST	90

ANHANG

FEHLERBEHEBUNG	91
INSTANDHALTUNG	93
PRODUKTSPEZIFIKATIONEN.....	94
PROGRAMMIEREN DER FERNBEDIENUNG.....	95
IR-Code	100
Anschluss eines externen Steuergeräts	102

VORBEREITUNG

FRONTKONSOLE

- Hier sehen Sie die vereinfachte Darstellung der Vorderseite des TV-Geräts. Diese Darstellung könnte sich leicht von dem Aussehen Ihres TV-Geräts unterscheiden.
- Falls das Gerät mit einer Schutzfolie überzogen ist, ziehen Sie die Folie ab und wischen Sie das Gerät mit einem Poliertuch ab.

PLASMA TV-MODELLE: 50PF9*, 60PF9*

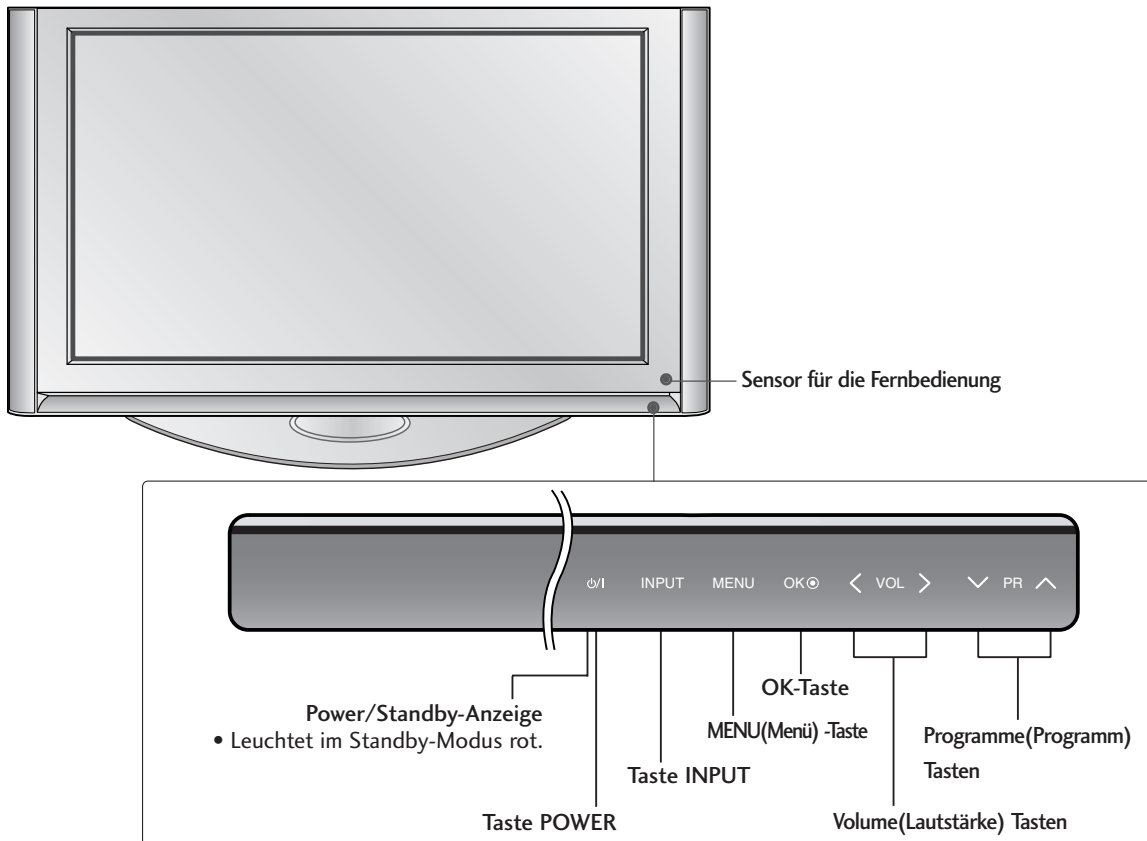

SCHWENKBARER STANDFUSS

(Nur Modell 60PF9*)

Nach dem Aufstellen des Fernsehers kann das Gerät per Hand um 20 Grad nach links und nach rechts gedreht werden.



! HINWEIS

- ▶ Vor der Einstellung des Winkels muss die Kabelführung abgenommen und der Haltebolzen (nach links) in der Mitte auf der Rückseite des Standfußes gelöst werden. Wenn der Standfuß mit dem Fernsehgerät eben abschließt, ziehen Sie den Haltebolzen (nach rechts) fest.

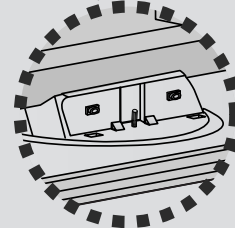

LCD TV-MODELLE: 37LF6*, 42LF6*, 47LF6*, 52LF6*

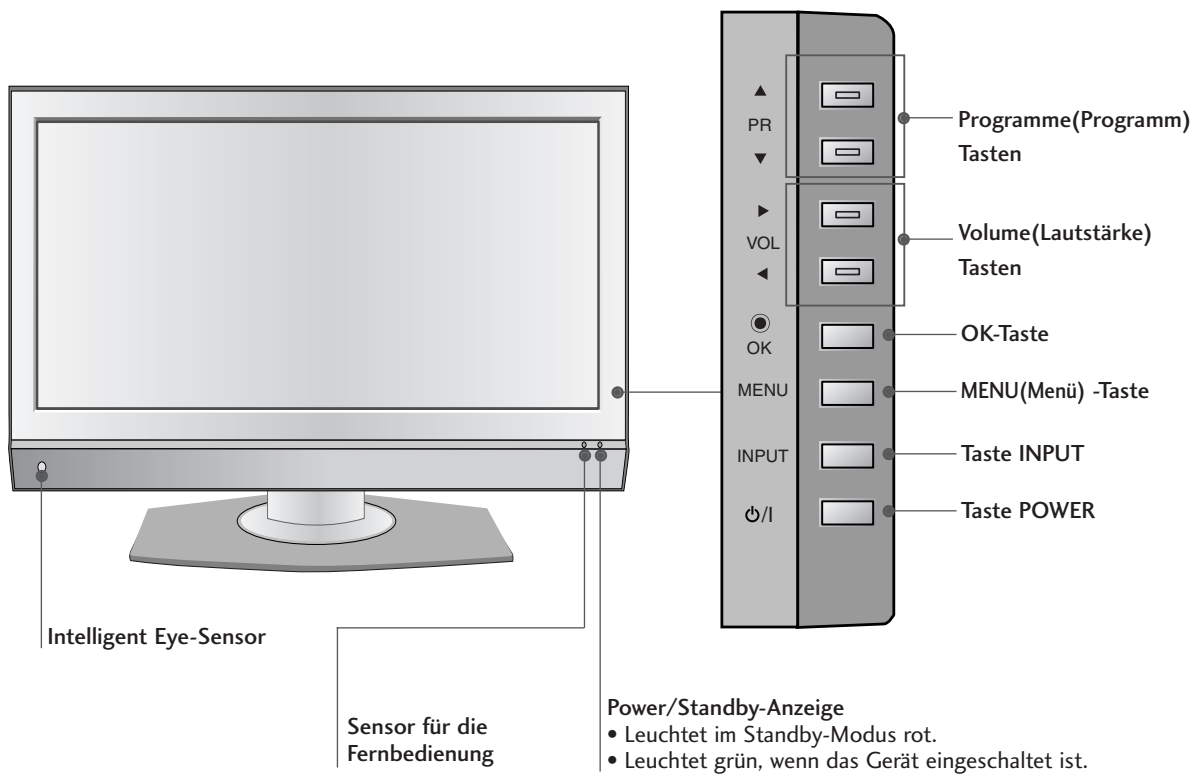

VORBEREITUNG

LCD TV-MODELLE: 37LY9*, 42LY9*, 47LY9*, 52LY9*

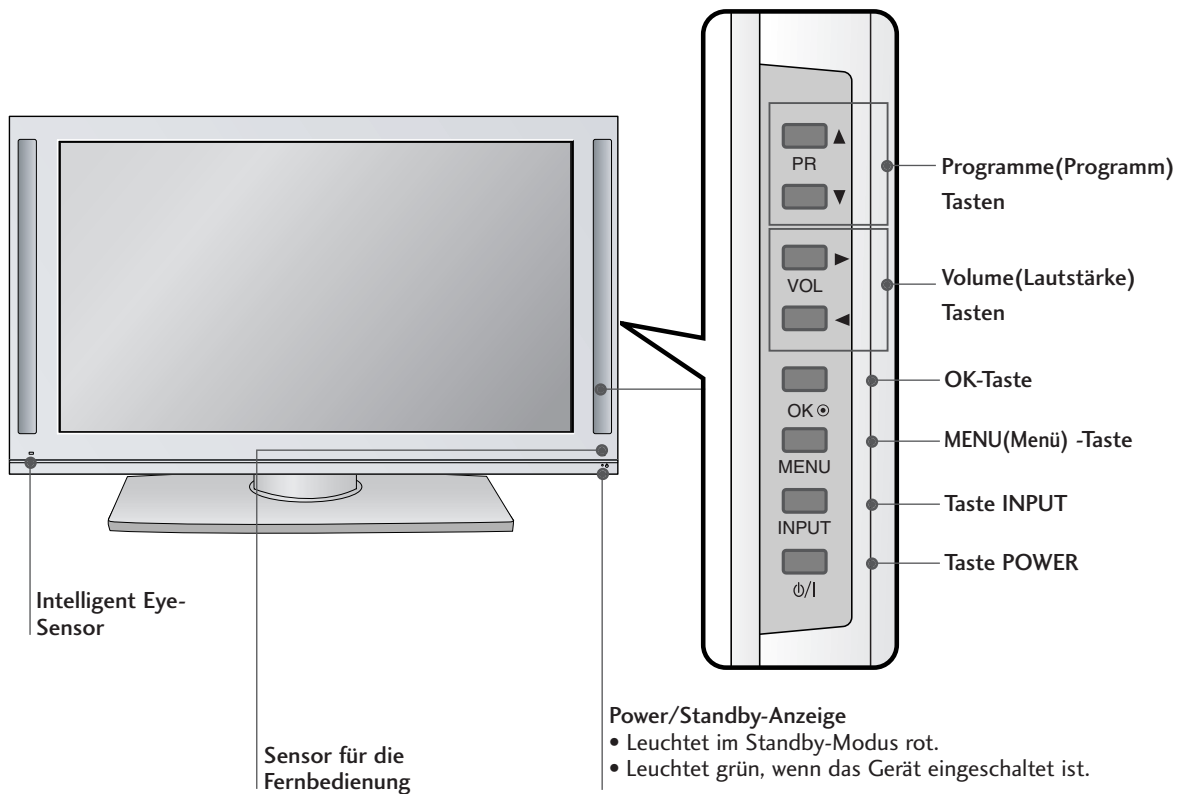

INFORMATIONEN ZUR RÜCKSEITE

■ Hier sehen Sie die vereinfachte Darstellung der Rückseite des TV-Geräts. Diese Darstellung könnte sich leicht von dem Aussehen Ihres TV-Geräts unterscheiden.

PLASMA TV-MODELLE

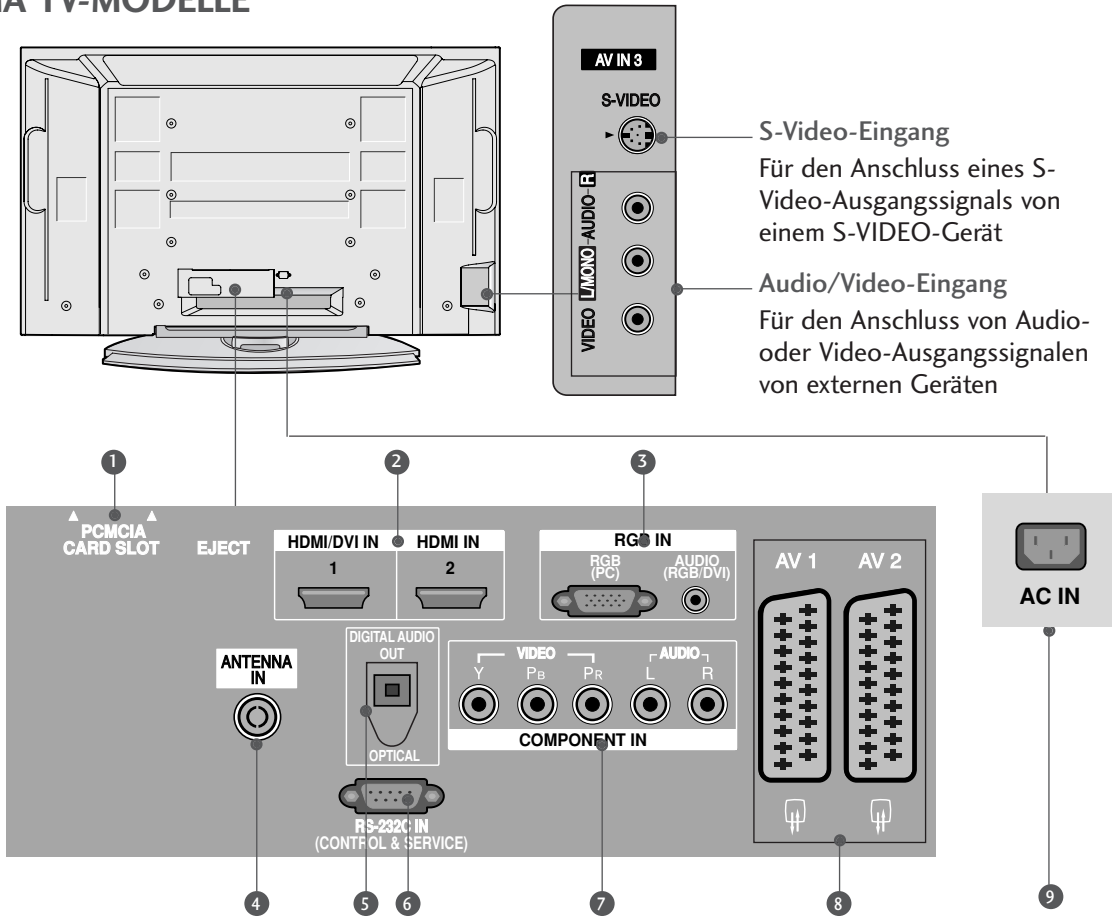

- 1 PCMCIA (Personal Computer Memory Card International Association)-Kartenschlitz.
(Diese Funktion ist in einigen Ländern nicht verfügbar.)
- 2 HDMI-Eingang
Schließen Sie ein HDMI-Signal an HDMI IN an.
Oder schließen Sie ein DVI-(VIDEO)-Signal über ein DVI-zu-HDMI-Kabel an den HDMI/DVI-ingang an.
- 3 RGB/DVI-Audio-Eingang
Schließen Sie das Monitor-Ausgangssignal eines PCs/DTV an den entsprechenden Eingang an.
- 4 Antenneneingang
Für den Anschluss von Antennensignalen.
- 5 DIGITAL AUDIO OUT OPTISCH
Anschluss für Digitalaudio von unterschiedlichen Gerätearten.
Hinweis: Diese Anschlüsse funktionieren nicht im Standbymodus.
- 6 RS-232C-Eingang (STEUERUNG&WARTUNG)
Für den Anschluss des seriellen Ports der Steuergeräte an die RS-232C-Buchse.
- 7 Komponent-Eingang
Für den Anschluss eines Komponent-Video oder Audio-Geräts.
- 8 Euro-Scart-Anschluss (AV1/AV2)
Für den Anschluss von Scart-Eingangs-und Ausgangssignalen von externen Geräten.
- 9 Anschlussbuchse für Stromkabel
Dieses Fernsehgerät ist auf den Betrieb mit Wechselstrom ausgelegt. Die Spannung finden Sie auf der Seite „Spezifikationen“. Versuchen Sie niemals, das Gerät mit Gleichstrom zu betreiben.

LCD TV-MODELLE

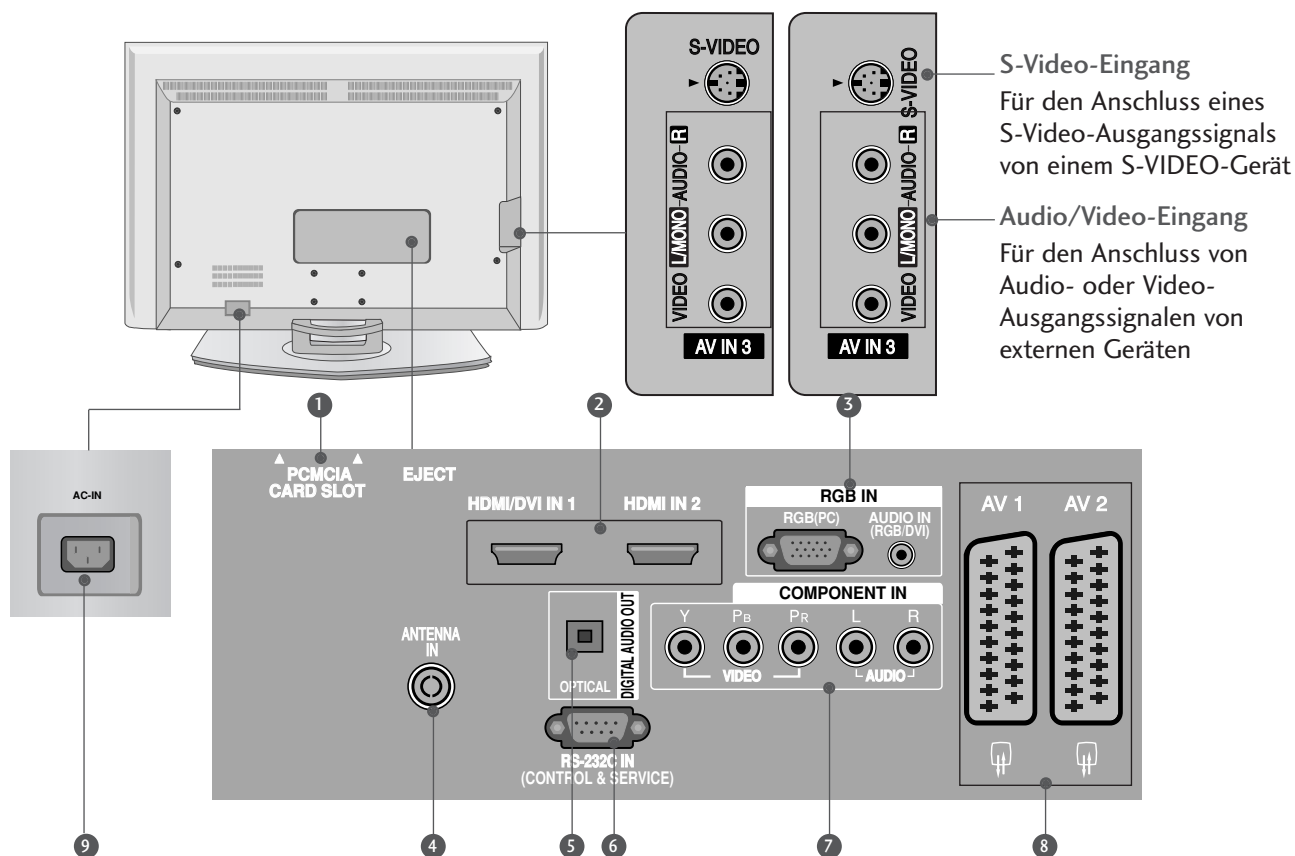

- 1** PCMCIA (Personal Computer Memory Card International Association)-Kartenschlitz.
(Diese Funktion ist in einigen Ländern nicht verfügbar.)
- 2** HDMI-Eingang
Schließen Sie ein HDMI-Signal an HDMI IN an.
Oder schließen Sie ein DVI-(VIDEO)-Signal über ein DVI-zu-HDMI-Kabel an den HDMI/DVI-ingang an.
- 3** RGB/DVI-Audio-Eingang
Schließen Sie das Monitor-Ausgangssignal eines PCs/DTV an den entsprechenden Eingang an.
- 4** Antenneneingang
Für den Anschluss von Antennensignalen.
- 5** DIGITAL AUDIO OUT OPTISCH
Anschluss für Digitalaudio von unterschiedlichen Gerätearten.
Hinweis: Diese Anschlüsse funktionieren nicht im Standbymodus.
- 6** RS-232C-Eingang (STEUERUNG&WARTUNG)
Für den Anschluss des seriellen Ports der Steuergeräte an die RS-232C-Buchse.
- 7** Komponent-Eingang
Für den Anschluss eines Komponent-Video oder Audio-Geräts.
- 8** Euro-Scart-Anschluss (AV1/AV2)
Für den Anschluss von Scart-Eingangs-und Ausgangssignalen von externen Geräten.
- 9** Anschlussbuchse für Stromkabel
Dieses Fernsehgerät ist auf den Betrieb mit Wechselstrom ausgelegt.Die Spannung finden Sie auf der Seite „Spezifikationen “.Versuchen Sie niemals,das Gerät mit Gleichstrom zu betreiben.

GRUNDANSCHLUSS (nur LCD-Fernsehgeräte mit 37")

- 1 Legen Sie das Produkt vorsichtig mit dem Bildschirm nach unten auf eine weiche Oberfläche, durch die das Produkt und der Bildschirm vor Beschädigungen geschützt wird.

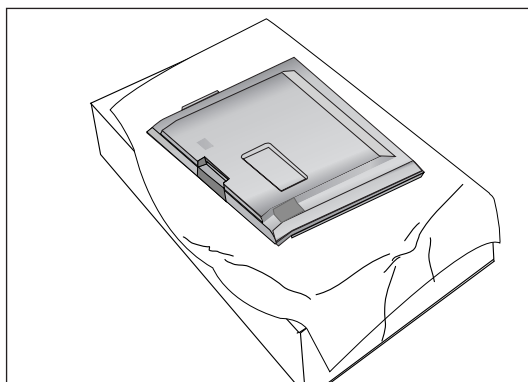

- 2 Befestigen Sie den Standfuß wie gezeigt am Produkt.

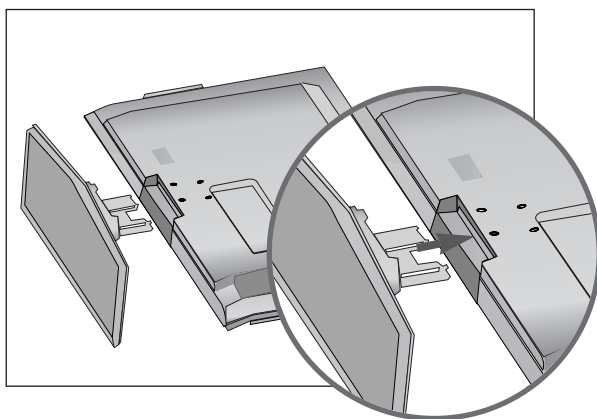

- 3 Befestigen Sie die vier Schrauben an der Rückseite des Produkts in den vorgesehenen Bohrungen.

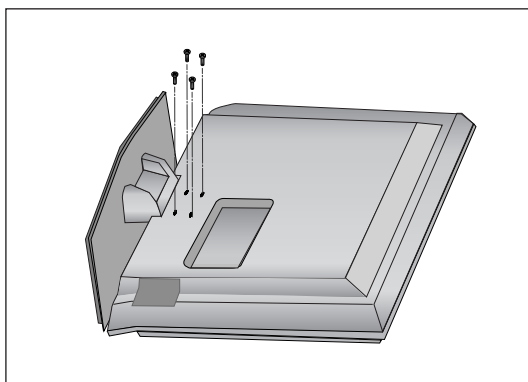

VORBEREITUNG

ANBRINGEN DES FERNSEHGERÄTS AN DER WAND

VORBEREITUNG

- Stellen Sie das Produkt nah an der Wand auf,so dass es nicht herunterfällt,wenn es nach hinten gedrückt wird.
- Nachstehend finden Sie eine sicherere Montagemethode für das Produkt:die Anbringung an der Wand,um zu verhindern,dass das Produkt umfällt,wenn es nach vorne gezogen wird.Dadurch wird das Herunterfallen des Produkts und die damit verbundene Verletzung von Personen sowie die Beschädigung des Produkts vermieden.Achten Sie darauf,dass Kinder nicht am Produkt herumklettern oder sich an das Produkt hängen.

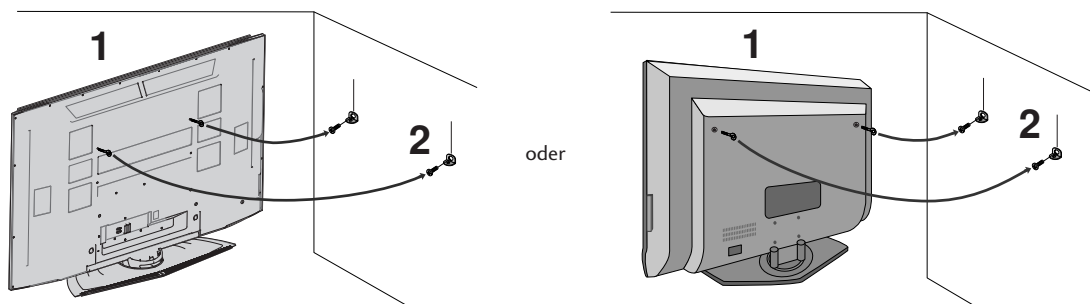

- 1 Verwenden Sie die Ringschrauben oder TV-Halterungen und -Schrauben,um das Produkt wie in der Abbildung dargestellt an der Wand anzubringen.
(Wenn bei Ihrem Produkt an der Stelle,an der die Ringschrauben angebracht werden sollen,Schrauben fixiert sind,lockern Sie diese Schrauben.)
*Setzen Sie die Ringschrauben oder TV-Halterungen und -Schrauben ein und ziehen Sie sie in den oberen Bohrungen fest.
- 2 Befestigen Sie die Wandhalterungen mit den Schrauben (nicht in der Lieferung enthalten)an der Wand.
Achten Sie auf die Höhe der Halterungen an der Wand.

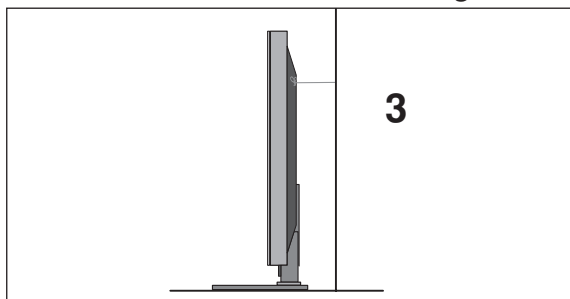

- 3 Verwenden Sie eine feste Schnur (nicht in der Lieferung enthalten),um das Produkt festzubinden.
Die Schnur sollte für eine möglichst sichere Anbringung horizontal zwischen Wand und Produkt ausgerichtet sein.

! HINWEIS

- ▶ Lösen Sie die Schnüre,bevor Sie das Produkt versetzen
- ▶ Verwenden Sie eine Haltevorrichtung oder einen Schrank,der nach Größe und Stabilität für die Größe und das Gewicht des Produkts geeignet ist.
- ▶ Für eine sichere Verwendung des Produkts sollten sich die Halterungen an der Wand auf gleicher Höhe mit jenen am Fernsehgerät befinden.

HINTERE ABDECKUNG FÜR KABELANORDNUNG

PLASMA TV-MODELLE

- 1 Halten Sie das **KABELMANAGEMENT** mit beiden Händen und drücken Sie dagegen (siehe Abbildung).

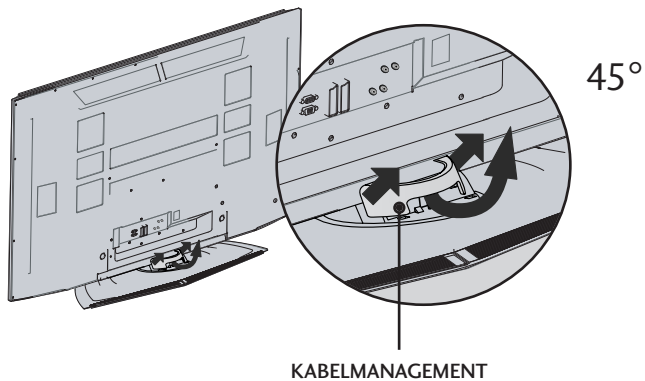

- 2 Schließen Sie die erforderlichen Kabel an.

Weitere Hinweise zum Anschluss zusätzlicher Geräte erhalten Sie im **Abschnitt Anschluss externer Geräte**.

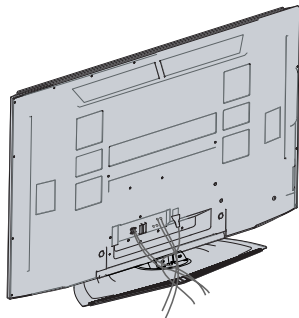

- 3 Bringen Sie das **KABELMANAGEMENT** wieder an (siehe Abbildung).

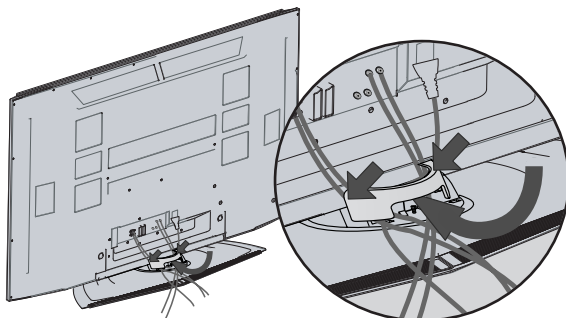

VORBEREITUNG

LCD TV-MODELLE

- 1 Schließen Sie die erforderlichen Kabel an..

Weitere Hinweise zum Anschluss zusätzlicher Geräte erhalten Sie im **Abschnitt Anschluss externer Geräte**.

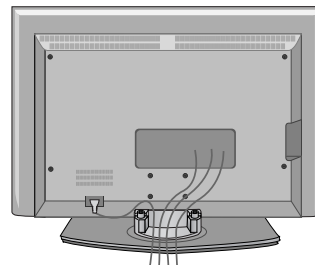

- 2 Bringen Sie das **KABELMANAGEMENT** an (siehe Abbildung).

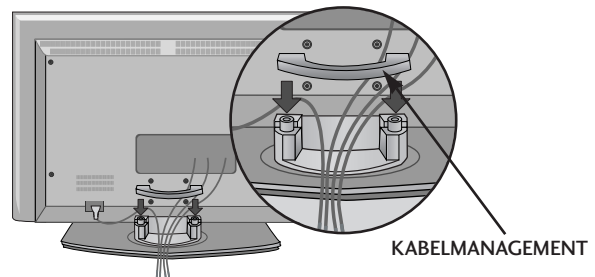

- 3 Bündeln Sie die Kabel mithilfe der geteilten Halterung.

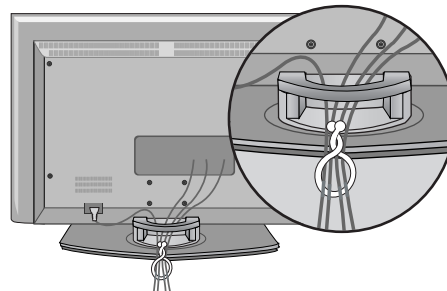

ENTFERNEN DES KABELMANAGEMENTS

Halten Sie das **KABELMANAGEMENT** mit beiden Händen und ziehen Sie es nach oben.

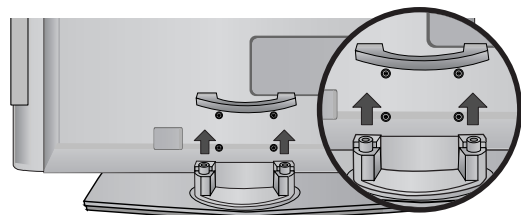

! HINWEIS

- ▶ Halten Sie das **KABELMANAGEMENT** nicht, wenn Sie das Produkt bewegen.
- Wenn das Produkt fallen gelassen wird, können Sie sich verletzen oder das Produkt könnte Schaden nehmen.

- Das Fernsehgerät kann auf unterschiedliche Arten installiert werden, z.B. an der Wand oder auf einem Schreibtisch.
- Das Gerät ist auf den Betrieb in horizontaler Position ausgelegt.

ERDUNG

Achten Sie darauf, den Erdungsleiter anzuschließen, um Stromschläge zu vermeiden. Wenn keine Erdung möglich ist, lassen Sie einen Elektriker einen separaten Sicherungsautomaten installieren. Versuchen Sie nicht, das Gerät durch den Anschluss an Telefonleitungen, Blitzableiter oder Gasleitungen zu erden.

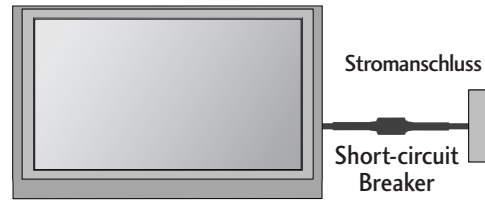

AUFSTELLEN MIT EINEM TISCHSTANDFUß

Lassen Sie für ausreichende Lüftung an jeder Seite und zur Wand einen Abstand von ca. 10 cm.

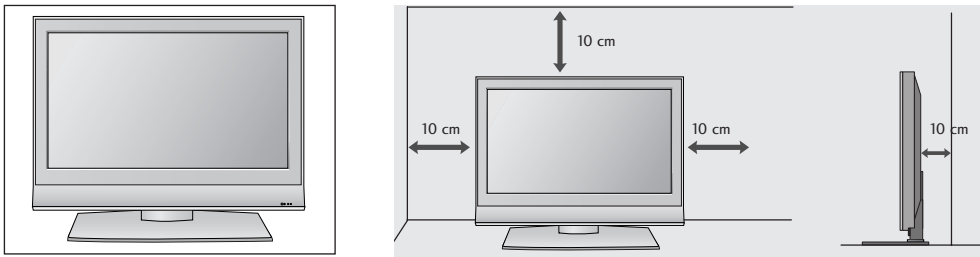

Falls der Tisch-Standfuß nicht verwendet wird (Nur 60PF9*)

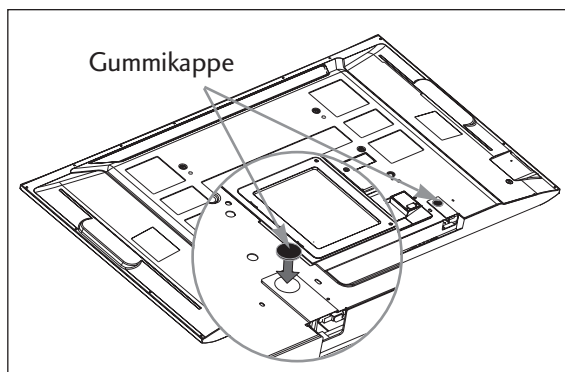

Falls der Tisch-Standfuß nicht verwendet wird, befestigen Sie die enthaltenen Gummikappen zum Schutz des Tisch-Standfußes, wie in der Abbildung gezeigt.

WANDMONTAGE: HORIZONTALE LAGE

Lassen Sie für ausreichende Lüftung an jeder Seite und zur Wand einen Abstand von ca. 10 cm. Ausführliche Montageanleitungen erhalten Sie bei Ihrem Händler (siehe auch das optional erhältliche Montage- und Installationshandbuch zu verstellbaren Wandhalterungsklammern).

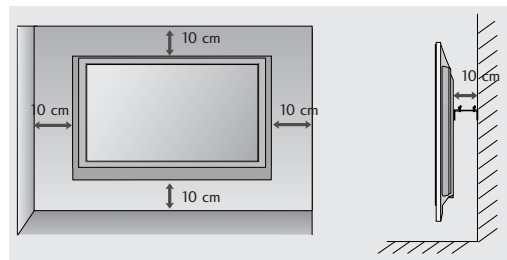
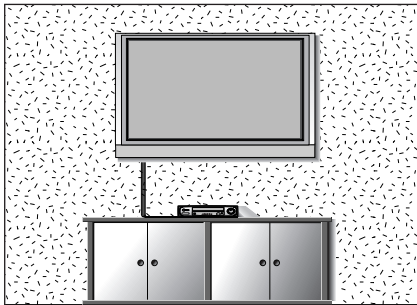

Anbringen der Schutzfolie für Tisch-Standfuß (Nur 60PF9*)

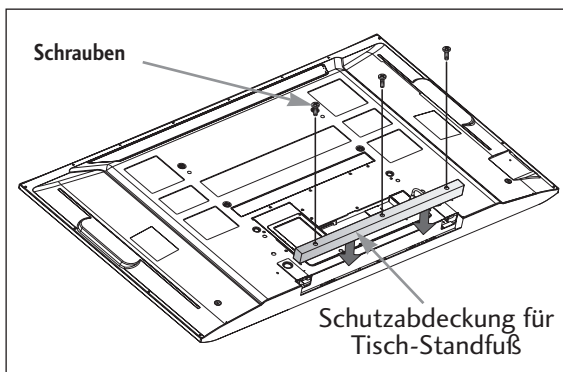

- Um zu verhindern, dass Fremdkörper in den Tisch-Standfuß eindringen, bringen Sie die Schutzfolie mit den enthaltenen Halteschrauben am Tisch-Standfuß an, wie in der Abbildung gezeigt.

- Wandantennenbuchse oder Außenantenne ohne Kabelboxanschluss Justieren Sie die Antennenausrichtung bei Bedarf für optimale Bildqualität.

ANTENNENANSCHLUSS

- Justieren Sie die Antennenausrichtung für optimale Bildqualität.
- Antennenkabel und Wandler werden nicht mitgeliefert.

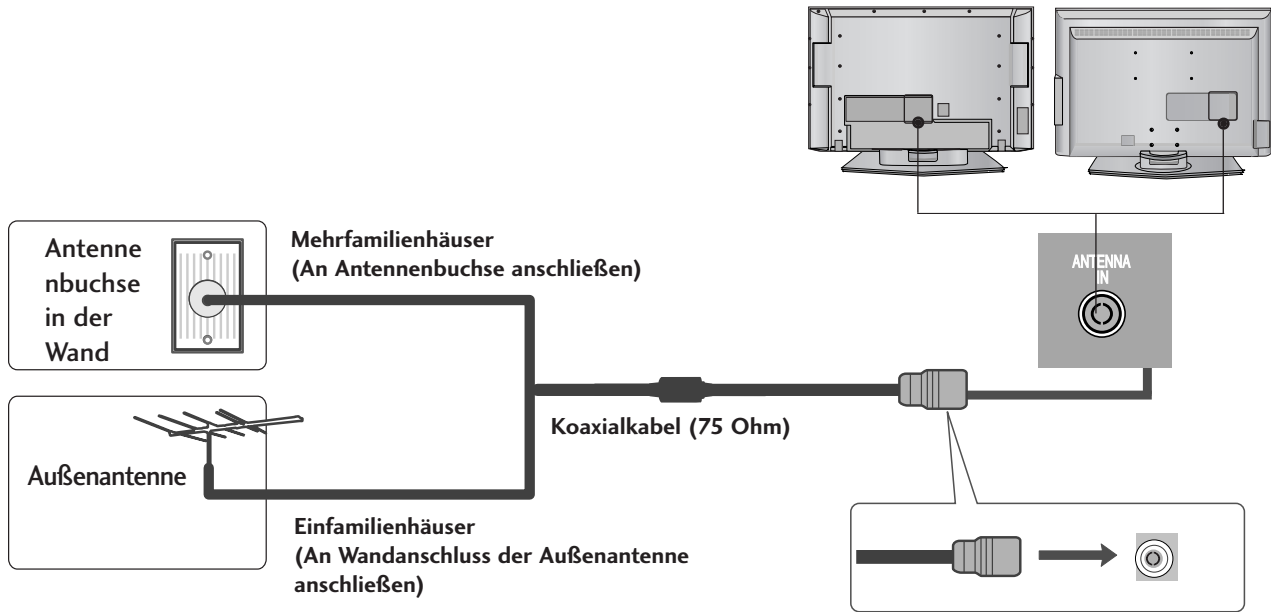

- Achten Sie beim Anschluss der Antenne darauf, den Bronzeleiter nicht zu verbiegen.
- Die Stromversorgung der 5-V-Antenne funktioniert nur im Digitalmodus (siehe S. 43).

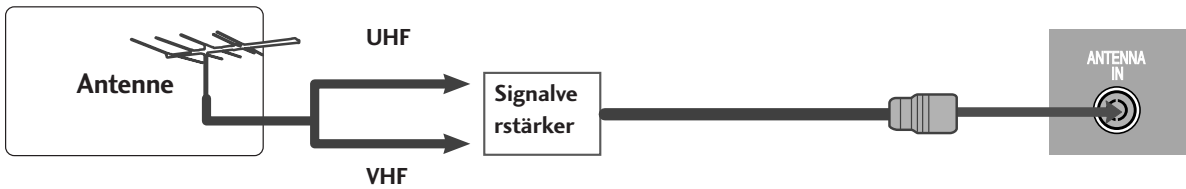

- Um bei schlechtem Empfang eine bessere Bildqualität zu erhalten, bringen Sie einen Signalverstärker an der Antenne an (siehe rechts).
- Wenn das Signal für zwei TV-Geräte verwendet werden soll, verwenden Sie eine Signalweiche für den Anschluss.

EINRICHTEN EXTERNER GERÄTE

- Wandantennenbuchse oder Außenantenne ohne Kabelboxanschluss Justieren Sie die Antennenausrichtung bei Bedarf für optimale Bildqualität.
- In diesem Teil von EINRICHTEN EXTERNER GERÄTE werden für die LCD-Fernsehgeräte hauptsächlich Bilder verwendet.

EINRICHTEN DES HD-EMPFÄNGERS

- Dieses TV-Gerät kann digitale Antennen-/Kabelsignale ohne eine externe digitale Set-Top Box empfangen. Wenn Sie jedoch eine digitale Set-Top Box oder andere externe digitale Geräte zum Empfang von digitalen Signalen einsetzen, finden Sie zusätzliche Informationen hierzu in der nachstehenden Abbildung.

Bei Anschluss über ein Component-Kabel

- 1 Verbinden Sie die Videoausgänge (Y, Pb, Pr) des DVD-Spielers mit den Buchsen **COMPONENT IN VIDEO** am TV-Gerät.
- 2 Verbinden Sie die Audioausgänge des DVD-Spielers mit den **COMPONENT IN AUDIO**-Eingangsbuchsen des TV-Geräts.
- 3 Schalten Sie die digitale Set-Top Box ein (siehe Handbuch des Herstellers der digitalen Set-Top Box).
- 4 Wählen Sie über die Taste **INPUT** auf der Fernbedienung **KOMPONENT** als Eingangsquelle.

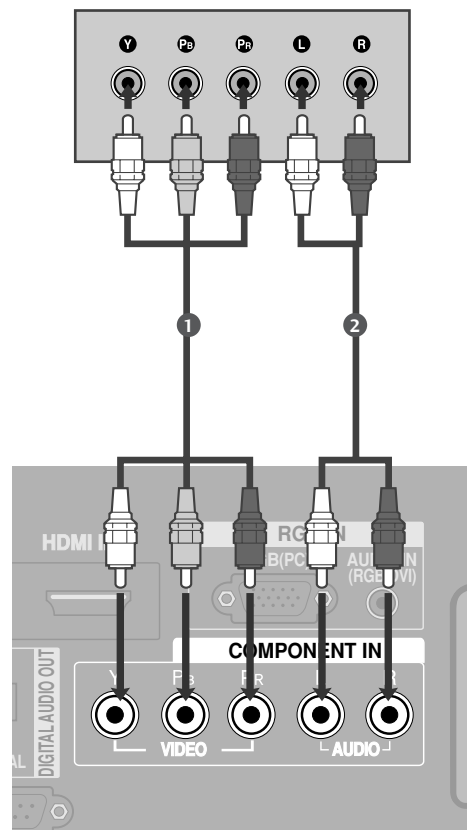

Signal	Komponent	HDMI1/2
480i/576i	Ja	Nein
480p/576p	Ja	Ja
720p/1080i	Ja	Ja
1080p	Ja (nur 60 Hz)	Ja (24Hz/50Hz/60Hz)

Bei Anschluss über ein HDMI-Kabel

- 1 Verbinden Sie die HDMI-Ausgangsbuchsen der digitalen Set-Top Box mit der **HDMI/DVI IN 1** oder **HDMI IN 2** -Eingangsbuchse des Fernsehgeräts.
- 2 Schalten Sie die digitale Set-Top Box ein (siehe Handbuch des Herstellers der digitalen Set-Top Box).
- 3 Wählen Sie über die Taste **HDMI1** oder **HDMI2** auf der Fernbedienung **INPUT** als Eingangsquelle.

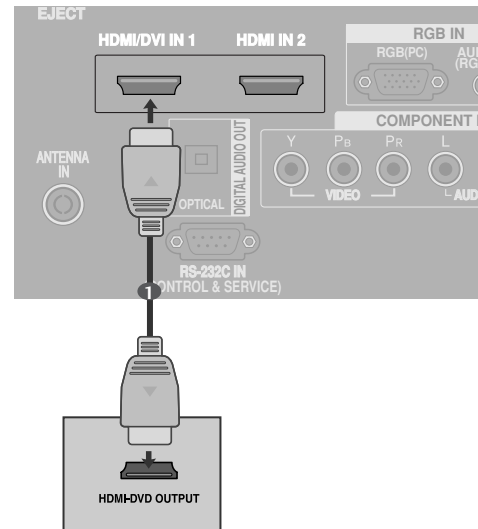

Bei Anschluss über ein HDMI-zu-DVI-Kabel

- 1 Verbinden Sie die HDMI-Ausgangsbuchsen der digitalen Set-Top Box mit der **HDMI/DVI IN 1** -Eingangsbuchse des Fernsehgeräts.
- 2 Verbinden Sie die Audio-Ausgangsbuchsen der digitalen Set-Top Box mit der **AUDIO(RGB/DVI)**-Eingangsbuchse des Fernsehgeräts.
- 3 Schalten Sie die digitale Set-Top Box ein (siehe Handbuch des Herstellers der digitalen Set-Top Box).
- 4 Wählen Sie über die Taste **HDMI1** auf der Fernbedienung **INPUT** als Eingangsquelle.

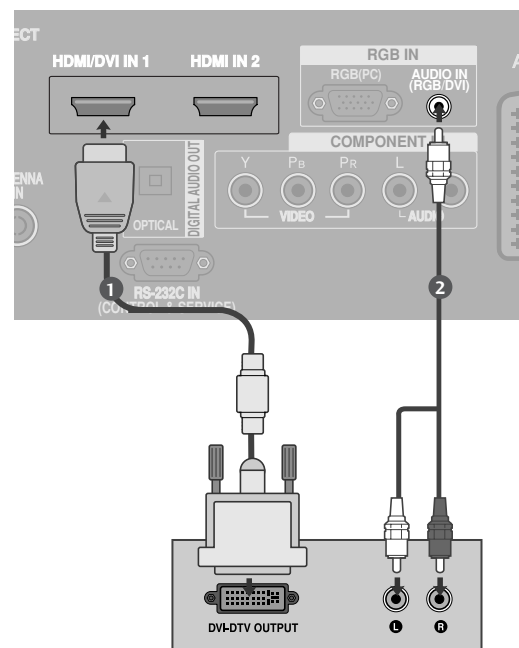

EINRICHTEN EXTERNER GERÄTE

EINSTELLUNG DES DVD-PLAYERS

Bei Anschluss über ein Component-Kabel

- 1 Verbinden Sie die Videoausgänge (Y, Pb, Pr) des DVD-Spielers mit den Buchsen **COMPONENT IN VIDEO** (Y, Pb, Pr) am TV-Gerät.
- 2 Verbinden Sie die Audioausgänge des DVD-Spielers mit den **COMPONENT IN AUDIO** O IO-Eingangsbuchsen des TV-Geräts.
- 3 Schalten Sie den DVD-Spieler ein und legen Sie eine DVD ein.
- 4 Wählen Sie über die Taste **INPUT** auf der Fernbedienung **KOMPONENT** als Eingangsquelle.
- 5 Weitere Informationen erhalten Sie im Handbuch des DVD-Spielers.

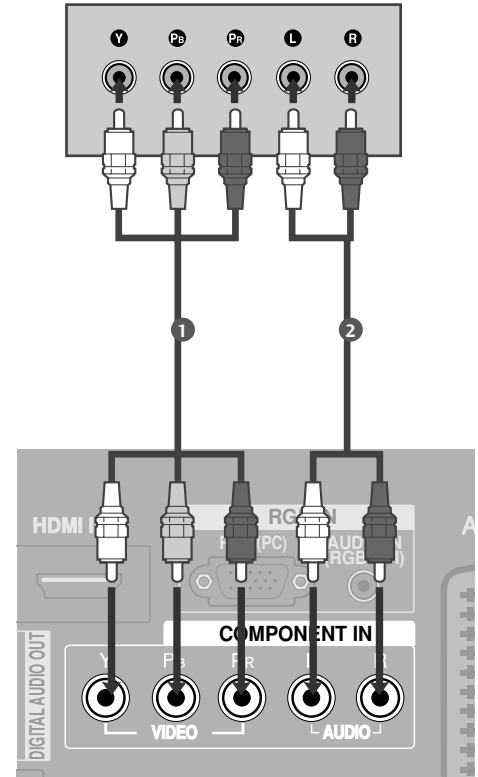

Component Eingangsbuchsen

Schließen Sie den DVD-Spieler für eine bessere Bildqualität an die Component-Eingangsbuchsen an (siehe unten).

Component-Buchsen am TV-Gerät	Y	P _B	P _R
Videoausgänge am DVD-Spieler	Y	P _B	P _R
	Y	B-Y	R-Y
	Y	C _b	C _r
	Y	P _b	P _r

Bei Anschluss über ein SCART-Kabel

- 1 Verbinden Sie die **AV1**-SCART-Buchse des TV-Geräts mit der SCART-Buchse am DVD-Spieler.
- 2 Schalten Sie den DVD-Spieler ein und legen Sie eine DVD ein.
- 3 Wählen Sie über die Taste **INPUT** auf der Fernbedienung **AV1** als Eingangsquelle. Wählen Sie **AV2** als Eingangsquelle bei Anschluss an die **AV2**-SCART-Buchse.
- 4 Weitere Informationen erhalten Sie im Handbuch des DVD-Spielers.

! HINWEIS

- ▶ Verwenden Sie bitte ein geschirmtes SCART-Kabel.

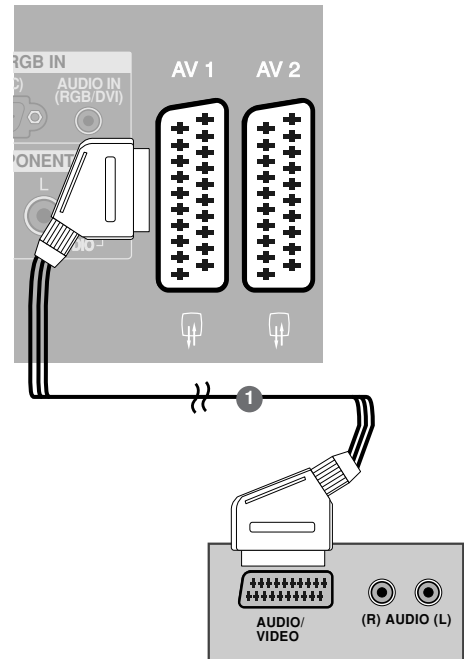

Bei Anschluss des S-Video-Kabels

- 1 Verbinden Sie den S-VIDEO-Ausgang des DVD-Spielers mit dem **S-VIDEO**-Eingang des TV-Geräts.
- 2 Verbinden Sie die Audioausgänge des DVD-Spielers mit den **AUDIO**-Eingangsbuchsen des TV-Geräts.
- 3 Schalten Sie den DVD-Spieler ein und legen Sie eine DVD ein.
- 4 Wählen Sie über die Taste **INPUT** auf der Fernbedienung **AV3** als Eingangsquelle.
- 5 Weitere Informationen erhalten Sie im Handbuch des DVD-Spielers.

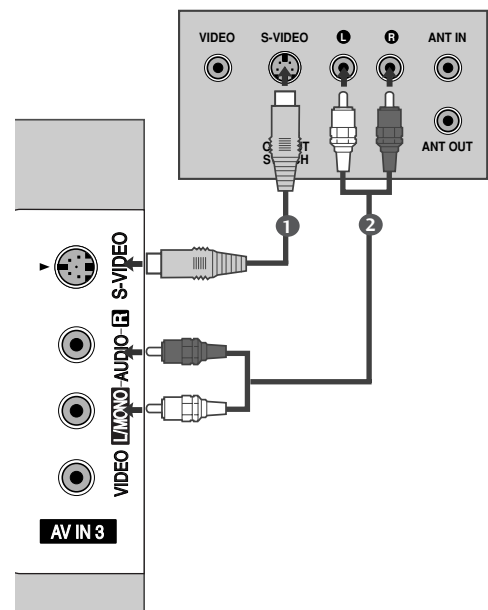

EINRICHTEN EXTERNER GERÄTE

Bei Anschluss über ein HDMI-Kabel

- 1 Verbinden Sie die HDMI-Ausgangsbuchsen des DVD-Spielers mit der **HDMI/DVI IN 1** oder **HDMI IN 2**-Eingangsbuchse des TV-Geräts.
- 2 Wählen Sie über die Taste **HDMI1** oder **HDMI2** auf der Fernbedienung **INPUT** als Eingangsquelle.
- 3 Weitere Informationen erhalten Sie im Handbuch des DVD-Spielers.

! HINWEIS

- ▶ Über ein HDMI-Kabel kann das Fernsehgerät Video- und Audio-Signale gleichzeitig empfangen.
- ▶ Wenn der digitalen DVD Auto HDMI nicht unterstützt, müssen Sie die Ausgangsaufösung entsprechend einstellen.

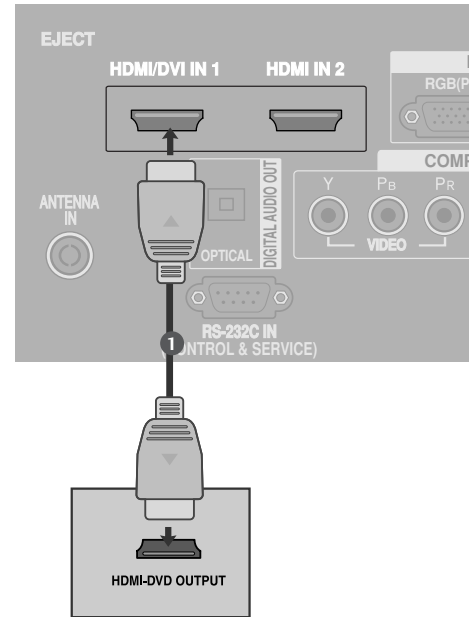

EINSETZEN DES CI-MODULS

(Diese Funktion ist in einigen Ländern nicht verfügbar.)

- Zur Anzeige verschlüsselter Sendungen (Pay-TV) im Digitalmodus.

- 1 Setzen Sie das CI-Modul wie gezeigt in den **PCMCIA** (Personal Computer Memory Card International Association)-**KARTENSCHLITZ** des TV-Geräts ein.

Weitere Informationen finden Sie auf S. 46.

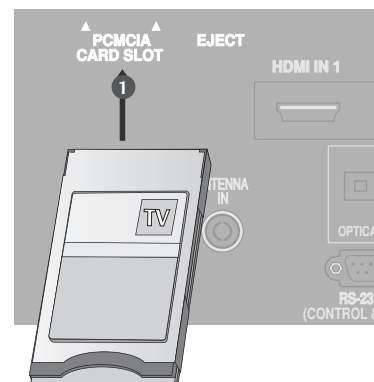

VIDEOREKORDER-SETUP

- Lassen Sie zwischen Videorekorder und TV-Gerät einen angemessenen Abstand, um Bildrauschen zu vermeiden.
- Normalerweise handelt es sich hierbei um ein Standbild eines Videorekorders. Falls das Bildformat 4:3 verwendet wird, können Standbilder an den Seiten des Bildschirms sichtbar bleiben.

Bei Anschluss eines Antennenkabels

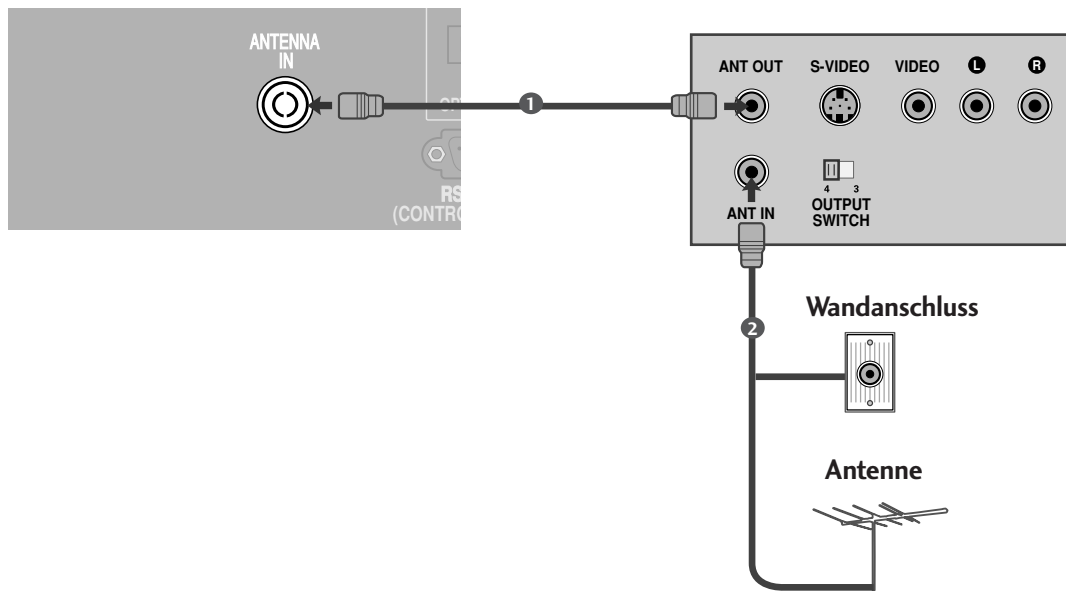

- 1 Verbinden Sie die **ANT OUT** -Buchse des Videorekorders mit der **ANTENNA IN** am TV-Gerät.
.....
- 2 Schließen Sie das Antennenkabel an die **ANT IN**-Buchse des Videorekorders an.
.....
- 3 Drücken Sie auf dem Videorekorder die Taste **PLAY** und stimmen Sie die jeweiligen Programme am TV-Gerät und Videorekorder aufeinander ab.

EINRICHTEN EXTERNER GERÄTE

Bei Anschluss über ein SCART-Kabel

- 1 Verbinden Sie die SCART-Buchse des Videorekorders mit der **AV1** Buchse am TV-Gerät.
- 2 Legen Sie eine Videokassette in den Videorekorder ein und drücken Sie auf dem Videorekorder **PLAY**. (Siehe Eigentümerhandbuch des Videorekorders)
- 3 Wählen Sie über die Taste **INPUT** auf der Fernbedienung **AV1** als Eingangsquelle.
- 4 Wählen Sie **AV2** als Eingangsquelle bei Anschluss an die **AV2**-SCART-Buchse.

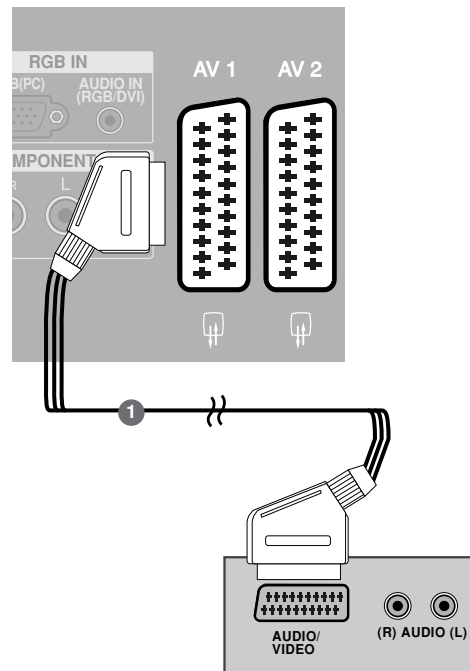

! HINWEIS

- Verwenden Sie nur geschirmte EURO Scart-Kabel.

Bei Anschluss des RCA-Kabels

- 1 Verbinden Sie die **AUDIO/VIDEO**-Buchsen des TV-Geräts mit denen des Videorekorders. Dabei müssen die Farben der verbundenen Buchsen übereinstimmen (Video=gelb, Audio Left =weiß und Audio Right =rot).
- 2 Legen Sie eine Videokassette in den Videorekorder ein und drücken Sie die Wiedergabetaste auf dem Videorekorder (siehe Eigentümerhandbuch des Videorekorders).
- 3 Wählen Sie über die Taste **INPUT** auf der Fernbedienung **AV3** als Eingangsquelle.

! HINWEIS

- Wenn Sie einen Mono-Videorekorder besitzen, verbinden Sie den Videorekorder über das Audiokabel mit der **AUDIO L/MONO**-Buchse des Geräts.

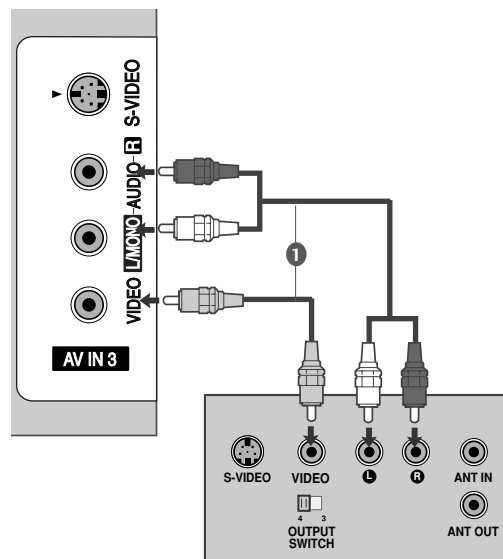

Bei Anschluss des S-Video-Kabels

- 1 Verbinden Sie den S-VIDEO-Ausgang des Videorekorders mit dem S-VIDEO-Eingang des TV-Geräts. Die Bildqualität wird im Vergleich zu herkömmlichen Composite-Signalen (RCA-Kabel) verbessert.
- 2 Verbinden Sie die Audioausgänge des Videorekorders mit den AUDIO-Eingangsbuchsen des TV-Geräts.
- 3 Legen Sie eine Videokassette in den Videorekorder ein und drücken Sie auf dem Videorekorder PLAY. (siehe Handbuch des Herstellers des Videorekorders).
- 4 Wählen Sie über die Taste **INPUT** auf der Fernbedienung **AV3** als Eingangsquelle.

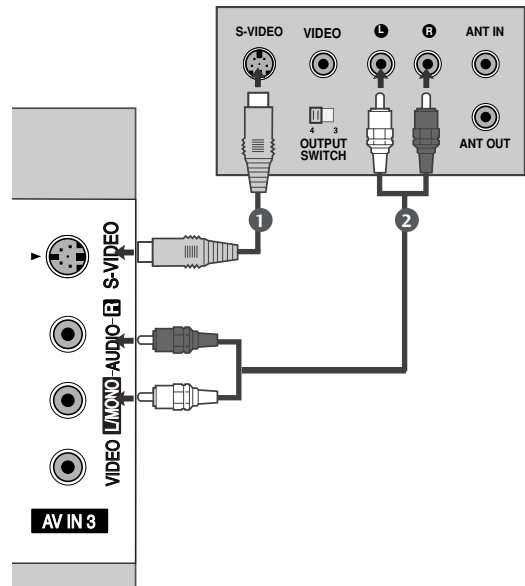

! HINWEIS

- ▶ Wenn sowohl ein S-VIDEO-als auch ein VIDEO-Signal an den S-VHS-Anschluss des Videorekorders angeschlossen sind, kann nur das S-VIDEO-Signal empfangen werden.

EINRICHTUNG DES DIGITAL-AUDIO-AUSGANGS

Senden Sie das TV-Audiosignal über den optischen Digital-Audio-Ausgang an externe Audiogeräte.

- 1 Verbinden Sie ein Ende des optischen Kabels mit dem optischen Digital-Audio-Ausgang des TV-Geräts.
- 2 Verbinden Sie das andere Ende des optischen Kabels mit dem digitalen Audioeingang des Audiogeräts.
- 3 Stellen Sie im Menü **AUDIO** die Option „TV Speaker option“ (TV-Lautsprecher) auf „Off“ (Aus) (▶ S. 76). Informationen zum Betrieb entnehmen Sie dem Handbuch des externen Audiogeräts.

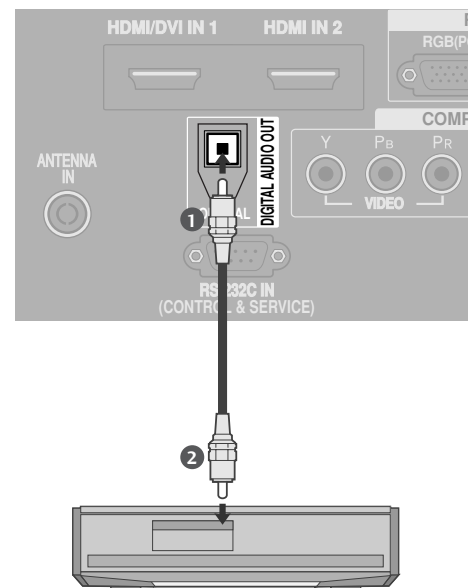

! VORSICHT

- ▶ Blicken Sie nicht direkt in den optischen Ausgang. Wenn ein Laserstrahl in Ihr Auge gelangt, könnte das Ihr Sehvermögen beeinträchtigen.

EINRICHTEN EXTERNER GERÄTE

EINRICHTEN ANDERER A/V-QUELLEN

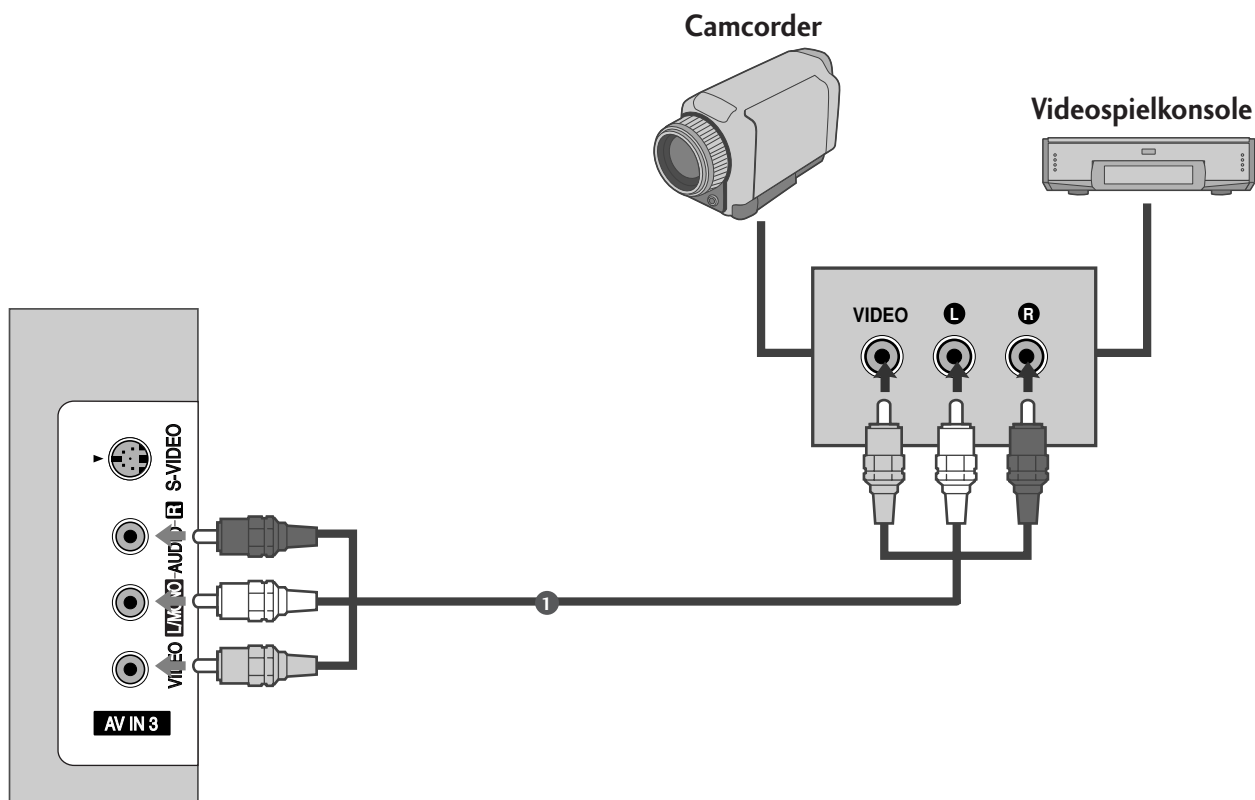

- 1 Verbinden Sie die **AUDIO/VIDEO** Buchsen des TV-Geräts mit denen des Videorekorders. Dabei müssen die Farben der verbundenen Buchsen übereinstimmen (Video =gelb, Audio Left =weiß und Audio Right =rot).
- 2 Wählen Sie über die Taste **INPUT** auf der Fernbedienung **AV3** als Eingangsquelle.
- 3 Bedienen Sie das entsprechende externe Gerät.
Weitere Informationen erhalten Sie im Handbuch des externen Geräts.

PC-SETUP

Dieses TV-Gerät unterstützt Plug and Play, d.h. der PC passt sich automatisch den Einstellungen des TV-Geräts an.

Bei Anschluss über ein D-Sub-15-Pin-Kabel

- 1 Verbinden Sie die RGB-Ausgangsbuchsen des PCs mit der **RGB (PC)**-Buchse des Fernsehgeräts.
- 2 Verbinden Sie die PC-Audio-Ausgangsbuchse mit der **AUDIO IN (RGB/DVI)**-Buchse des Fernsehgeräts.
- 3 Schalten Sie den PC und das Fernsehgerät ein.
- 4 Wählen Sie über die Taste **INPUT** auf der Fernbedienung **RGB** als Eingangsquelle.

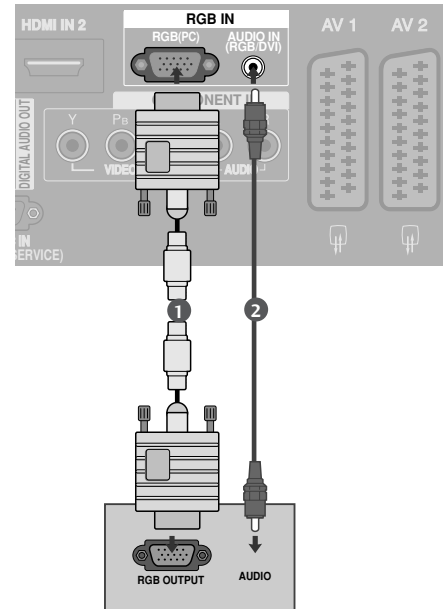

Bei Anschluss über ein HDMI-zu-DVI-Kabel

- 1 Verbinden Sie den DVI-Ausgang des PCs mit der Buchse **HDMI/DVI IN 1** am Gerät.
- 2 Verbinden Sie die PC-Audio-Ausgangsbuchse mit der **AUDIO IN (RGB/DVI)**-Buchse des Fernsehgeräts.
- 3 Schalten Sie den PC und das Fernsehgerät ein.
- 4 Wählen Sie über die Taste **INPUT** auf der Fernbedienung **HDMI1** als Eingangsquelle.

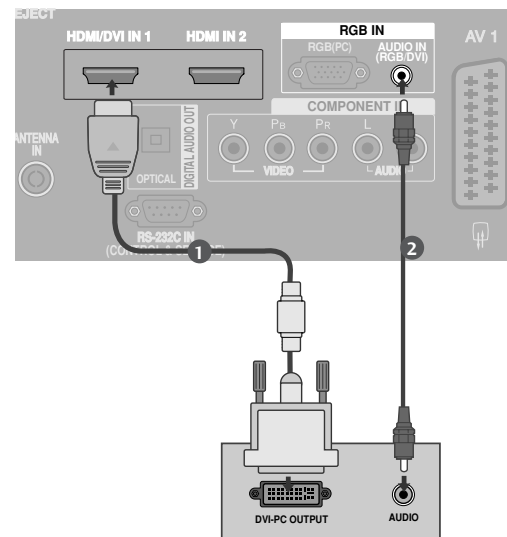

! HINWEIS

- ▶ Wenn der PC einen DVI- und keinen HDMI-Ausgang besitzt, wird eine eigene Audio-Verbindung benötigt.
- ▶ Wenn der PC Auto-DVI nicht unterstützt, müssen Sie die Ausgangsaufösung entsprechend einstellen.

! HINWEIS

- ▶ Schließen Sie für ein optimales Bild- und Klangerlebnis einen PC an das Gerät an.
- ▶ Vermeiden Sie die zu lange Anzeige eines stehenden Bildes. Das Standbild könnte sich auf dem Bildschirm einbrennen. Verwenden Sie daher, wenn möglich, einen Bildschirmschoner.
- ▶ Schließen Sie den PC an den Eingang RGB (PC) oder HDMI IN (oder HDMI/DVI IN) des Fernsehgeräts an.
Ändern Sie die Auflösung des PCs entsprechend.
- ▶ Aufgrund der Auflösung, der vertikalen Struktur, des Kontrasts oder der Helligkeit kann im PC-Modus Rauschen auftreten. Wenn dies der Fall ist, stellen Sie eine andere Auflösung im PC-Modus ein, ändern Sie die Bildwiederholrate oder passen Sie die Helligkeit und den Kontrast im Menü so an, dass das Bild klar angezeigt wird. Wenn die Bildwiederholrate der PC-Grafikkarte nicht geändert werden kann, tauschen Sie die PC-Grafikkarte aus oder wenden Sie sich an den Hersteller der PC-Grafikkarte.
- ▶ Die Art des Synchronisationseingangs ist für horizontale und vertikale Frequenzen unterschiedlich.
- ▶ Für eine optimale Bildqualität wird eine Auflösung von 1920x1080 bei 60 Hz im PC-Modus empfohlen.
- ▶ Für die Modelle PLASMA TV-MODELLE empfehlen wir für den PC-Modus eine Auflösung von 1024x768 bei 60 Hz, um eine optimale Bildqualität zu erhalten.
- ▶ Verbinden Sie das Signalkabel des PC-Monitorausgangs mit dem RGB (PC)-Anschluss des Fernsehgeräts oder das Signalkabel des HDMI-Ausgangs des PCs mit dem HDMI IN (oder HDMI/DVI IN)-Anschluss des TV-Geräts.
- ▶ Schließen Sie das Audiokabel des PCs an den Audioeingang des Fernsehgeräts an (Audiokabel sind nicht im Lieferumfang des Fernsehgeräts enthalten).
- ▶ Wenn Sie eine Soundkarte verwenden, nehmen Sie die erforderlichen Klangeinstellungen am PC vor.
- ▶ Dieses Gerät verwendet eine VESA Plug-and-Play-Lösung. Das Gerät liefert dem PC-System EDID-Daten über ein DDC-Protokoll. Der PC stellt sich bei Verwendung dieses Geräts automatisch ein.
- ▶ Das DDC-Protokoll ist auf den Modus RGB (Analog RGB), HDMI (Digital RGB) voreingestellt.
- ▶ Nehmen Sie bei Bedarf Einstellungen an der Plug-and-Play-Funktionalität vor.
- ▶ Falls die Grafikkarte des PCs nicht gleichzeitig analoge und digitale RGB-Signale ausgibt, verwenden Sie nur einen der Anschlüsse (entweder RGB oder HDMI IN (oder HDMI/DVI IN)), um den PC mit dem Fernsehgerät zu verbinden.
- ▶ Wenn die Grafikkarte des PCs analoge und digitale RGB-Signale gleichzeitig ausgibt, stellen Sie das Gerät auf RGB oder HDMI ein. (Der andere Modus wird durch das Gerät automatisch auf Plug-and-Play eingestellt.)
- ▶ Der DOS-Modus funktioniert ggf. abhängig von der Grafikkarte nicht, wenn Sie ein HDMI-zu-DVI-Kabel verwenden.
- ▶ Wenn das RGB-PC-Kabel eine gewisse Länge überschreitet, kann am Bildschirm Rauschen auftreten. Wir empfehlen Kabel einer Länge von höchstens 5 m. Dadurch wird eine optimale Bildqualität erzielt.

Verfügbare Bildschirmauflösung

modus RGB[PC] / modus HDMI[PC]		
Auflösung	Horizontalfrequenz (kHz)	Bildwiederholfrequenz (Hz)
720x400	31,468	70,08
640x480	31,469	59,94
	37,500	75,00
800x600	37,879	60,31
	46,875	75,00
832x624	49,725	74,55
	48,363	60,00
1024x768	56,476	70,00
	60,023	75,03
1280x768	47,693	59,99
1360x768	47,649	59,94
1366x768	47,649	59,94
1280x1024	63,595	60,00
1400x1050	65,160	60,00
1600x1200	74,077	60,00
1920x1080	66,647	59,99

modus HDMI[DTV]		
Auflösung	Horizontalfrequenz (kHz)	Bildwiederholfrequenz (Hz)
640x480	31,469	59,94
	31,469	60,00
720x480	31,47	59,94
	31,50	60,00
720x576	31,25	50,00
	37,50	50,00
1280x720	44,96	59,94
	45,00	60,00
1920x1080i	33,72	59,94
	33,75	60,00
1920x1080p	28,125	50,00
	27,00	24,00
	56,25	50,00
	67,433	59,94
	67,500	60,00

 : Nur HDMI- [PC] Modus

EINRICHTEN EXTERNER GERÄTE

Einrichten des Bildschirms für PC-Modus

Automatische Anpassung (nur im modus RGB [PC])

Die Bildposition wird automatisch ermittelt und eventuelle Bildverzerrungen aufgehoben.

Wenn das Bild nach der Einstellung noch immer nicht korrekt angezeigt wird, funktioniert Ihr Fernsehgerät ordnungsgemäß, muss jedoch noch weiteren Anpassungen unterzogen werden.

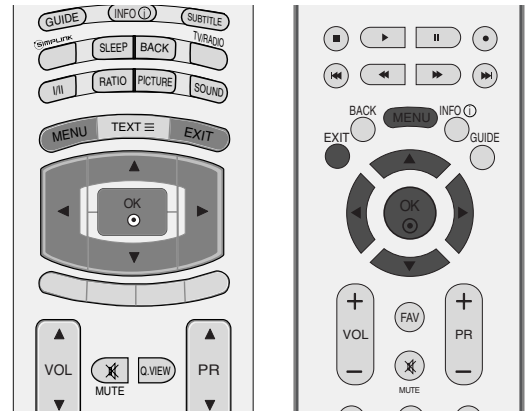

Auto-Konfigurieren

Über diese Funktion stellen Sie Bildposition, Clock und Phase automatisch ein. Das angezeigte Bild ist bei der automatischen Konfiguration für einige Sekunden instabil.

- 1 Drücken Sie **MENU** und dann **▲** oder **▼**, um das Menü **ANZEIGE** aufzurufen.
- 2 Drücken Sie **▶** und dann **▲** oder **▼**, um **Auto Konfig.** auszuwählen.
- 3 Betätigen Sie die Taste **▶** um die **Auto Konfig.** (automatische Konfiguration) zu starten.
 - Nach Fertigstellung wird auf dem Bildschirm **OK** angezeigt.
 - Wenn die Bildposition auch jetzt nicht korrekt ist, starten Sie die automatische Anpassung erneut.
 - Weitere Feineinstellungen nach der automatischen Anpassung in RGB (PC) können über die Option **Manuell konfig.** vorgenommen werden.
- 4 Drücken Sie die Taste **EXIT**, um zur normalen Fernsehansicht zurückzukehren.

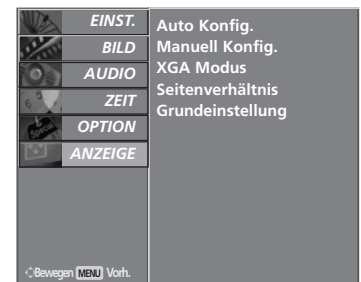

1

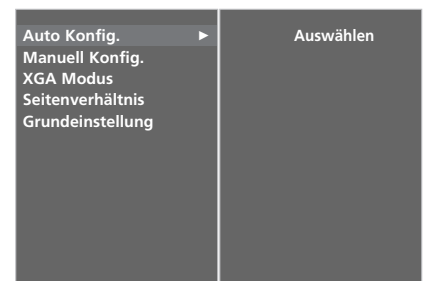

2 3

Einstellen von Takt, Taktrate und Position für den Bildschirm

Wenn nach der Auto-Konfiguration kein klares Bild angezeigt wird und insbesondere Buchstaben noch "zittern", können Sie die Phase manuell einstellen.

Diese Funktion ist im Modus 1:1 Bildpunkte nicht verfügbar.

Um die Bildschirmgröße zu korrigieren, passen Sie **Takt** an.

Diese Funktion ist in den folgenden Modi verfügbar: RGB[PC].

Takt Über diese Funktion minimieren Sie etwaige vertikale Balken oder Streifen im Bildhintergrund. Auch die horizontale Bildgröße wird geändert.

Taktrate Über diese Funktion können Sie horizontale Störungen beseitigen und die Darstellung von Text schärfer einstellen.

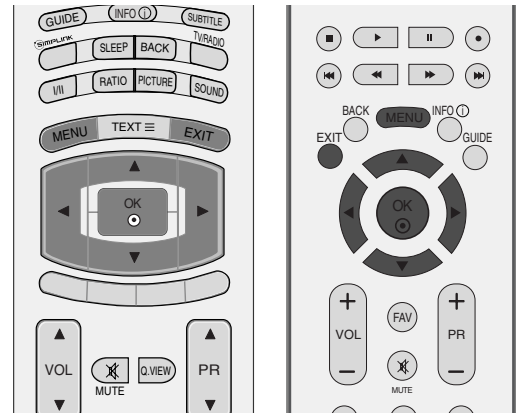

1

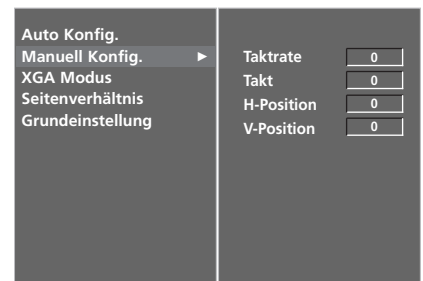

2 3 4

- 1 Drücken Sie **MENU** und dann **▲** oder **▼**, um das Menü **ANZEIGE** aufzurufen.
- 2 Drücken Sie auf **▶** und anschließend auf **▲** oder **▼**, um die Option **Manuell konfigur.** auszuwählen.
- 3 Drücken Sie auf **▶** und anschließend auf **▲** oder **▼**, um die Option **Taktrate**, **Takt**, **H-Position** oder **V-Position** auszuwählen.
- 4 Nehmen Sie mit den Tasten **◀** oder **▶** die entsprechenden Einstellungen vor.
- 5 Drücken Sie die Taste **EXIT**, um zur normalen Fernsehansicht zurückzukehren.

EINRICHTEN EXTERNER GERÄTE

Auswahl des modus wide XGA

Stimmen Sie die Auflösung des RGB-Modus und den XGA-Modus aufeinander ab, um ein normales Bild anzuzeigen.

Diese Funktion ist in folgenden Modi verfügbar: RGB [PC]-Modus.

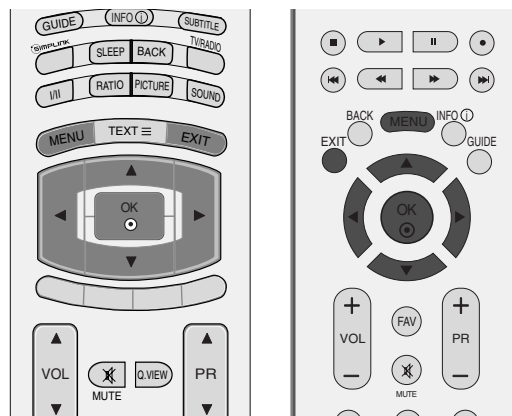

- 1 Drücken Sie **MENU** und dann **▲** oder **▼**, um das Menü **ANZEIGE** aufzurufen.
- 2 Drücken Sie auf **▶** und anschließend auf **▲** oder **▼**, um die Option **XGA Modus** auszuwählen.
- 3 Drücken Sie **▶** und dann **▲** oder **▼**, um die gewünschte Auflösung für den XGA-Modus.
- 4 Drücken Sie die Taste **EXIT**, um zur normalen Fernsehansicht zurückzukehren.



1



2 3

Zurücksetzen auf werkseitige Grundeinstellung (Initialisieren)

Diese Funktion funktioniert in jedem Modus.
Um den eingestellten Wert zu initialisieren.

Die Optionen **ISM Methode** (ISM-Methode) und **Low power** (Strom sparen) sind bei KCD-TV-Modellen nicht verfügbar.

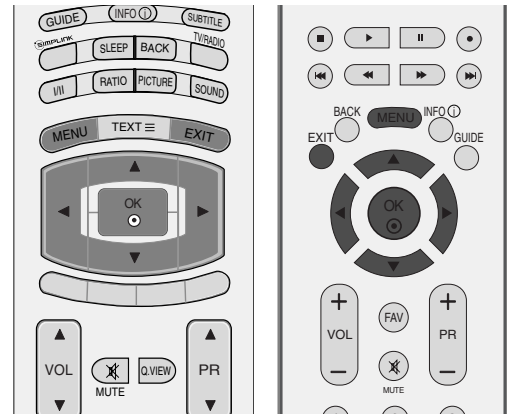

- 1 Drücken Sie **MENU** und dann **▲** oder **▼**, um das Menü **OPTION** aufzurufen.
- 2 Betätigen Sie die Taste **▶** und anschließend die Taste **▲** oder **▼**, um die Option **Werkmodus** auszuwählen.
- 3 Betätigen Sie die Taste **▶** und anschließend die Taste **▲** oder **▼**, um die Option **Werkseinstellung** auszuwählen.
- 4 Drücken Sie die Taste **▶**.

Die Nachricht „**Wenn Sie ein Passwort eingeben, werden alle Benutzereinstellungen zurückgesetzt.**“ wird angezeigt.

- 5 Verwenden Sie die **ZAHLEN**tasten, um ein vierstelliges Kennwort einzugeben.

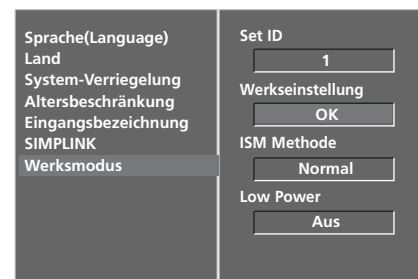
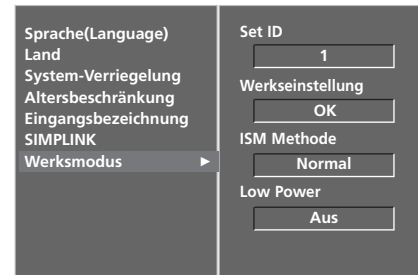

FERNSEHEN/PROGRAMMSTEUERUNG

TASTENFUNKTIONEN DER FERNBEDIENUNG

(NUR 37/42/47/52LY9*, 50/60PF9*)

Richten Sie die Fernbedienung bei Bet ä tigung auf den Fernbedienungssensor des Fernsehger ä ts.



D/A Auswahl des Digital- oder des Analogmodus. Schaltet das Ger ä t aus dem Standbymodus ein.

POWER Schaltet das Ger ä t aus dem Standby Ein oder in den Standby Aus.

INPUT Der externe Eingangsmodus wechselt in normaler Folge.

MODE Stellt die Betriebsmodi der Fernbedienung ein.

GUIDE (FERNSEH-PROGRAMM) Zeigt das Fernsehprogramm an.

INFO ⓘ Hier werden die aktuellen Bildschirminformationen angezeigt.

SUBTITLE (UNTERTITEL) Speichert im Digitalmodus Ihre bevorzugten Untertitel.

TASTENFELD (nach oben/unten) Ermöglicht die Navigation in den On-Screen-Menüs und die individuelle Anpassung der Systemeinstellungen.

OK Bestätigt Ihre Auswahl oder zeigt den aktuellen Modus an.

FARBIGE TAST EN Diese Tasten werden für den Teletext (nur TELETEXT-Modelle) oder die Programmsortierung verwendet.

VOLUME (Lautstärke) ▲ / ▼ Regelt die Lautstärke.

MUTE Stellt den Ton Ein oder Aus..

Q.VIEW Kehrt zum vorherigen Programm zurück.

Programme ▲ / ▼ Wählt ein Programm aus.

Zahlentasten 0-9 Wählt ein Programm aus. Wählt einen Menüpunkt aus, der mit einer Zahl versehen ist.

LIST Zeigt die Programmtabelle an.

FAV (MEINE) Zeigt die ausgewählten Lieblingsprogramme an.

Tasten zur Steuerung des Videorekorders /DVD-Players Ü ber diese Tasten k ö nnen bestimmte Videorekorder gesteuert werden, wenn zuvor die Taste DVD oder VCR bet ä tigt wurde. Wählen Sie angeschlossene AV-Ger ä te über die Tasten ▲ oder ▼ oder ◀ oder ▶ und OK aus und steuern Sie sie über die Tasten Play (Wiedergabe), Stop (Stopp), Pause (Pause), Fast Reverse (Schneller Rücklauf), Fast Forward (Schneller Vorlauf) und Chapter Skip (Kapitel überspringen). (Die Taste ● verfügt nicht über diese Funktionen.)

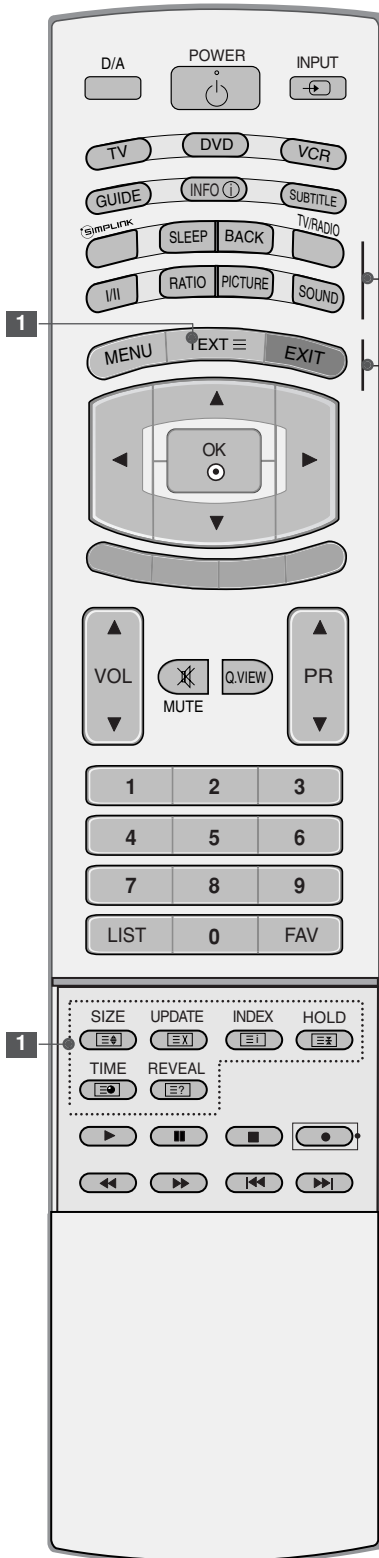

SIMPLINK Zeigen Sie eine Liste aller mit dem Fernsehgerät verbundenen AV-Geräte an. Wenn Sie diese Taste verwenden, wird das Menü „Simplink“ (Simplink) auf dem Bildschirm angezeigt. (► S.54)

SLEEP Stellt den Sleep Timer ein. (autom. Ausschaltfunktion).

BACK (ZURÜCK) Ermöglicht es dem Anwender in einer interaktiven Anwendung, im EPG oder in einer anderen Funktion mit Anwenderinteraktion, zum vorherigen Schritt zurückzuwechseln.

TV/RADIO Wählt im Digitalmodus zwischen Radio- und TV-Sendern.

I/II Wählt den Audioausgang aus.

RATIO Wählt Ihr gewünschtes Bildformat aus.

PICTURE Werkseitige Bildeinstellungen je nach Raum einstellen.

SOUND Klang je nach Programmart einstellen.

MENU Wählt ein Menü aus.

1 TELETEXT-Tasten Diese Tasten werden für den Teletext verwendet. Weitere Informationen dazu erhalten Sie im Abschnitt "Videotext".

EXIT Verlässt alle OSD-Menüs und kehrt in den TV-Modus zurück.

Einlegen der Batterien

- Entfernen Sie den Deckel vom Batteriefach auf der Rückseite.
- Legen Sie zwei 1,5 V-AA-Batterien korrekt ein (+ zu +, - zu -). Verwenden Sie nicht gleichzeitig alte oder gebrauchte und neue Batterien.

FERNSEHEN/PROGRAMMSTEUERUNG

TASTENFUNKTIONEN DER FERNBEDIENUNG (NUR 37/42/47/52LF6*)

Richten Sie die Fernbedienung bei Bet ä tigung auf den Fernbedienungssensor des Fernsehger ä ts.



POWER Schaltet das Ger ä t aus dem Standby Ein oder in den Standby Aus.

D/A INPUT Auswahl des Digital- oder des Analogmodus.
(D/A-EINGANG) Schaltet das Ger ä t aus dem Standbymodus ein.

TV/RADIO W ä hlt im Digitalmodus zwischen Radio- und TV-Sendern.

INPUT Der externe Eingangsmodus wechselt in normaler Folge.
Schaltet das Ger ä t aus dem Standby-Modus ein.

Einstellung der Helligkeit Stellt die Helligkeit ein.
Wenn Sie den Modus ä ndern, wird automatisch wieder die voreingestellte Helligkeit eingestellt.

FARBIGE TASTEN Diese Tasten werden f ü r den Teletext (nur TELETEXT-Modelle) oder die Programmsortierung verwendet.

EXIT Verlässt alle OSD-Men ü s und kehrt in den TV-Modus zur ü ck.

BACK (ZUR Ü CK) Ermöglicht es dem Anwender in einer interaktiven Anwendung, im EPG oder in einer anderen Funktion mit Anwenderinteraktion, zum vorherigen Schritt zur ü ckzuwechseln.

MENU W ä hlt ein Men ü aus.

INFO Hier werden die aktuellen Bildschirminformationen angezeigt.

GUIDE (FERNSEH-PROGRAMM) Zeigt das Fernsehprogramm an.

VOLUME Regelt die Lautst ä rke.
(Lautst ä rke) + / -

FAV (MEINE) Zeigt die ausgew ä hlt en Lieblingsprogramme an.

MUTE Stellt den Ton Ein oder Aus.

Programme W ä hlt ein Programm aus.
+ / -

Zahlentasten W ä hlt ein Programm aus.
0-9 W ä hlt einen Men ü punkt aus, der mit einer Zahl versehen ist.

LIST Zeigt die Programmtabelle an.

Q.VIEW Kehrt zum vorherigen Programm zur ü ck.



MODE Stellt die Betriebsmodi der Fernbedienung ein.

SIMPLINK Zeigen Sie eine Liste aller mit dem Fernsehgerät verbundenen AV-Geräte an. Wenn Sie diese Taste verwenden, wird das Menü „Simplink“ (Simplink) auf dem Bildschirm angezeigt. (► S.54)

1 TELETEXT-Tasten Diese Tasten werden für den Teletext verwendet. Weitere Informationen dazu erhalten Sie im Abschnitt “Videotext”.

RATIO Wählt Ihr gewünschtes Bildformat aus.

I/II Wählt den Audioausgang aus.

Tasten zur Steuerung des Videorekorders /DVD-Players Über diese Tasten können bestimmte Videorekorder gesteuert werden, wenn zuvor die Taste DVD oder VCR betätigt wurde. Wählen Sie angeschlossene AV-Geräte über die Tasten ▲ oder ▼ oder ◀ oder ▶ und **OK** aus und steuern Sie sie über die Tasten Play (Wiedergabe), Stop (Stopp), Pause (Pause), Fast Reverse (Schneller Rücklauf), Fast Forward (Schneller Vorlauf) und Chapter Skip (Kapitel überspringen). (Die Taste ● verfügt nicht über diese Funktionen.)

TASTENFELD (nach oben/unten) Ermöglicht die Navigation in den On-Screen-Menüs und die individuelle Anpassung der Systemeinstellungen.

OK Bestätigt Ihre Auswahl oder zeigt den aktuellen Modus an.

SLEEP Stellt den Sleep Timer ein. (autom. Ausschaltfunktion).

SUBTITLE (UNTERTITEL) Speichert im Digitalmodus Ihre bevorzugten Untertitel.

Einlegen der Batterien

- Entfernen Sie den Deckel vom Batteriefach auf der Rückseite.
- Legen Sie zwei 1,5 V-AA-Batterien korrekt ein (+ zu +, - zu -). Verwenden Sie nicht gleichzeitig alte oder gebrauchte und neue Batterien.

EINSCHALTEN DES FERNSEHGERÄTS

- Wenn das Gerät eingeschaltet ist, stehen Ihnen unterschiedliche Funktionen zur Verfügung.

- 1 Schließen Sie zunächst das Stromkabel ordnungsgemäß an. Das Fernsehgerät wechselt dann in den Standby-Modus.
- 2 Schalten Sie das Fernsehgerät ein, indem Sie die Tasten I / I , INPUT, PR \blacktriangle oder \blacktriangledown am Fernsehgerät oder die Tasten POWER, INPUT, D/A, PR \blacktriangle oder \blacktriangledown (oder PR + oder -), oder die Zahlentasten Zahlentasten (0~9) auf der Fernbedienung betätigen.

Initialisierung der Einstellungen

Wenn nach dem Einschalten des TV-Geräts wie abgebildet das OSD-Menü auf dem Bildschirm angezeigt wird, können Sie die Sprache, das Land und die Zeitzone einstellen und die automatische Programmeinstellung durchführen lassen.

HINWEIS:

- a. Die Anzeige verschwindet nach etwa 40 Sekunden automatisch, wenn keine Taste gedrückt wird.
- b. Drücken Sie **BACK** (Zurück), um vom aktuellen OSD-Menü zum vorherigen zurückzuwechseln.

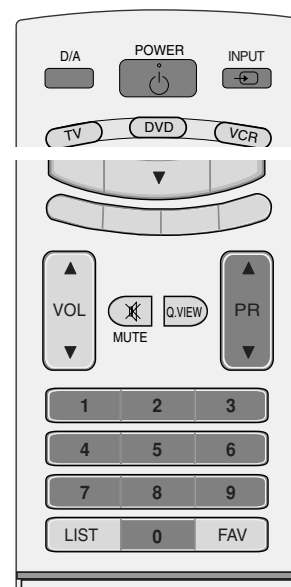

PROGRAMMAUSWAHL

- 1 Wählen Sie das gewünschte Programm entweder mit den Tasten **PR ▲** oder **▼** (oder **PR +** oder **-**) oder mit den Zifferntasten.

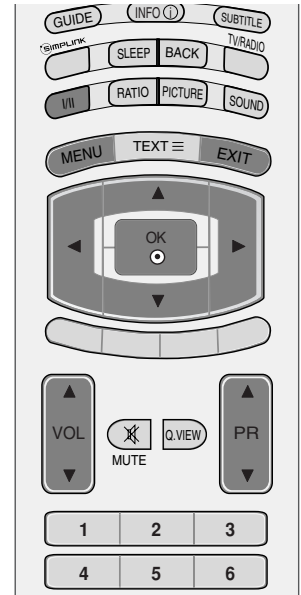

LAUTSTÄRKEREGELUNG

- 1 Drücken Sie **VOL ▲** oder **▼** (oder **VOL +** oder **-**) zur Änderung der Lautstärke.

Wenn Sie den Ton ganz ausstellen möchten, drücken Sie die Taste **MUTE**.

Diese Funktion wird über die Taste **MUTE** (Lautlos), **VOL ▲** oder **▼** (oder **VOL +** oder **-**) oder **I/II** deaktiviert.



AUSWAHL UND EINSTELLUNG DER OSD-MENÜS

Das OSD-Menü (=am Bildschirm angezeigtes Menü)Ihres Fernsehgeräts könnte sich leicht von den Abbildungen in diesem Handbuch unterscheiden.

- 1 Um die einzelnen Menüs aufzurufen, drücken Sie die Taste **MENU** und anschließend die Taste **▲** oder **▼**.
- 2 Um einzelne Menüpunkte aufzurufen, betätigen Sie zunächst die Taste **▶** und anschließend die Taste **▲** oder **▼**.
- 3 Mit der Taste **◀** oder **▶** ändern Sie die Einstellung des Menüpunktes im betreffenden Untermenü bzw. Pulldown-Menü. Eine höhere Ebene im Menü erreichen Sie über die Tasten **OK** oder **MENU**.



*: Diese Funktion ist in einigen Ländern nicht verfügbar.



! HINWEIS

- ▶ Die Optionen **ISM Methode** (ISM-Methode) und **Low power** (Strom sparen) sind bei KCD-TV-Modellen nicht verfügbar.
- ▶ Im Analogmodus werden die Optionen **5V Antennen-Speisung** (Antennen-Spannungsversorgung), **CI Informationen**, **Software-Update** und **Diagnose** nicht angezeigt.

AUTOMATISCHE PROGRAMMIERUNG (IM DIGITALMODUS)

Verwenden Sie diesen Modus, um alle Programme zu suchen und zu speichern.

Wenn Sie im Digitalmodus mit der automatischen Programmierung beginnen, werden alle gespeicherten Serviceinformationen gelöscht.

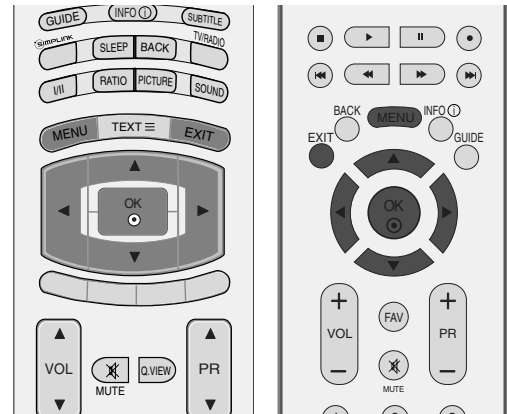

- 1 Drücken Sie die Taste **MENU**, und wählen Sie mit **▲** oder **▼** das Menü **EINST.** aus.
- 2 Drücken Sie die Taste **▶** und anschließend die Taste **▲** oder **▼**, um die Option **Auto. Einstellung** auszuwählen.
- 3 Drücken Sie zum Start der automatischen Einstellung die Taste **▶**.
Verwenden Sie die **ZAHLEN**tasten, um ein vierstelliges Kennwort in **System-Verriegelung 'Ein'** einzugeben.
Die Meldung "**Alle Serviceinformationen werden erneuert. Fortfahren?**" wird angezeigt.
Wenn Sie mit der automatischen Programmierung fortfahren möchten, wählen Sie mithilfe der Tasten **◀** oder **▶** **Ja** aus. Drücken Sie dann die Taste **OK**. Anderenfalls wählen Sie **Nein** aus.
Drücken Sie die Taste **MENU** (Menü), um die automatische Einstellung zu beenden.
- 4 Drücken Sie die Taste **EXIT**, um zur normalen Fernsehansicht zurückzukehren.



1

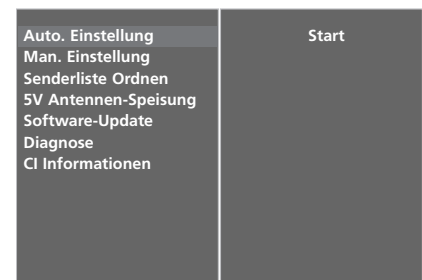

2

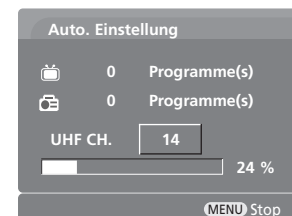

3

MANUELLE PROGRAMMIERUNG (IM DIGITALMODUS)

Über die Option „Manual Tuning“ (Manuelle Programmeinstellung) können Sie der Senderliste Programme hinzufügen.

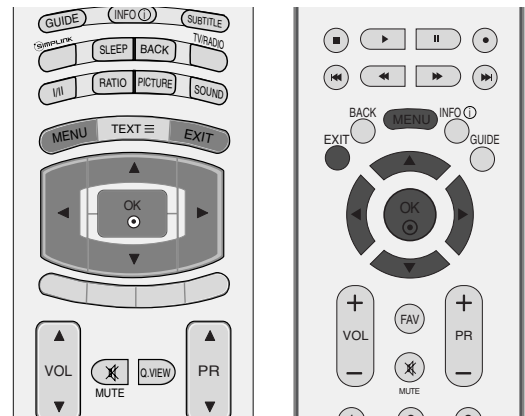

- 1 Drücken Sie die Taste **MENU**, und wählen Sie mit **▲** oder **▼** das Menü **EINST.** aus.
- 2 Drücken Sie die Taste **▶** und anschließend die Taste **▲** oder **▼**, um die Option **Man. Einstellung.** auszuwählen.
- 3 Drücken Sie die Taste **▶** und anschließend **▲** oder **▼** oder eine **ZAHLENTaste**, um die gewünschte Kanalnummer auszuwählen.
Verwenden Sie die **ZAHLENTasten**, um ein vierstelliges Kennwort in **System-Verriegelung 'Ein'** einzugeben.
- 4 Drücken Sie **OK**, um die Einstellungen zu speichern.

Wenn die gewünschte Kanalnummer bereits in der Programmliste enthalten ist, wird die Meldung **“Einstellungsinformationen über dieses Programm werden aktualisiert. Fortfahren?”** angezeigt.

Wenn Sie mit der manuellen Programmierung fortfahren möchten, wählen Sie mithilfe der Tasten **◀** oder **▶** **Ja** aus.

Drücken Sie dann die Taste **OK**. Anderenfalls wählen Sie **Nein** aus.
- 5 Drücken Sie die Taste **EXIT**, um zur normalen Fernsehansicht zurückzukehren.



1

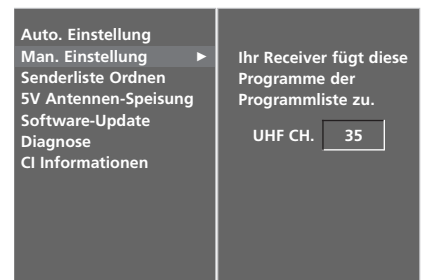

2

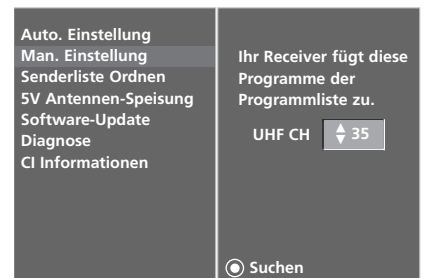

3 4

SENDERLISTE ORDNEN (IM DIGITALMODUS)

Wenn eine Programmnummer übersprungen wird, heißt das, dass Sie sie während der Anzeige eines Fernsehprogramms nicht über die Tasten **PR ▲** oder **▼** (oder **PR +** oder **-**) auswählen können.

Wenn Sie den übersprungenen Sender auswählen möchten, geben Sie die Sendernummer direkt mithilfe der **ZAHLENTASTEN** ein oder wählen den Sender im Menü „Programme edit“ (Senderliste ordnen) aus.

Mithilfe dieser Funktion werden die gespeicherten Sender übersprungen.

Die **GELBE** Taste kann nur in bestimmten Ländern zum Verschieben eines Programmplatzes genutzt werden.

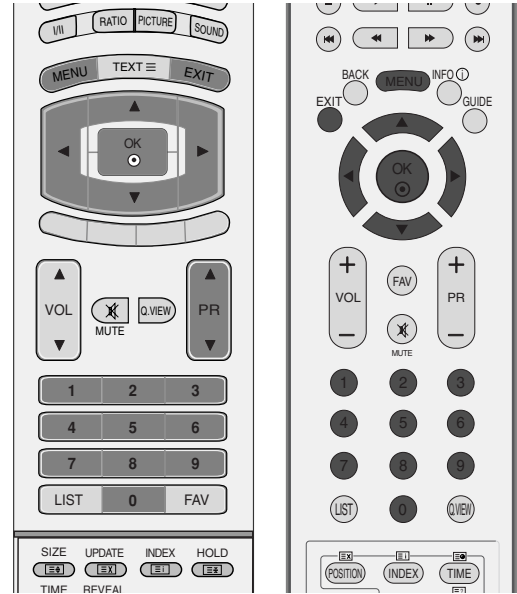

- 1 Drücken Sie die Taste **MENU**, und wählen Sie mit **▲** oder **▼** das Menü **EINST.** aus.
- 2 Drücken Sie die Taste **▶** und anschließend die Taste **▲** oder **▼**, um die Option **Senderliste ordnen** auszuwählen.
- 3 Drücken Sie die Taste **▶**, um das Menü **Senderliste ordnen** aufzurufen.
Verwenden Sie die **ZAHLENTASTEN**, um ein vierstelliges Kennwort in **System-Verriegelung 'Ein'** einzugeben.
- 4 Wählen Sie mithilfe der Tasten **▲** oder **▼** oder **◀** oder **▶** einen Sender, der gespeichert oder übersprungen werden soll.
- 5 Drücken Sie wiederholt die **BLAUE** Taste, um den Sender zu überspringen oder zu speichern.

Für zu überspringende Sender wird der übersprungene Sender in Blau angezeigt. Darüber hinaus können diese Sender während der Anzeige eines Fernsehprogramms nicht über die Tasten **PR ▲** oder **▼** (oder **PR +** oder **-**) ausgewählt werden.

- 6 Drücken Sie die Taste **EXIT**, um zur normalen Fernsehansicht zurückzukehren.



1

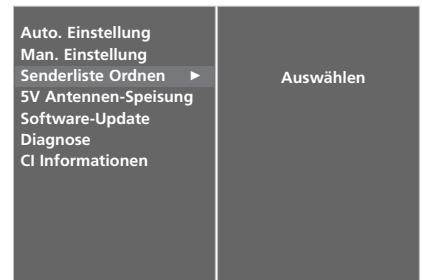

2 3

Miniglossar

	Wird im DTV-Modus angezeigt.		Wird im Teletext-Modus angezeigt.
	Wird für Lieblingsprogramme angezeigt.		Wird bei Anzeige von Untertiteln angezeigt.
	Wird für gesperrte Programme angezeigt.		Wird für verschlüsselte Sender angezeigt.
	Wird im Radio-Modus angezeigt.		Wird für Dolby angezeigt.
	Wird im MHEG-Modus angezeigt.		

■ Überspringen einer Programmnummer

1 Wählen Sie die Programmnummer, die Sie überspringen möchten, mit der Taste ▲ oder ▼ oder ◀ oder ▶ aus.

2 Drücken Sie die BLAUE Taste. Das übersprungene Programm wird blau angezeigt.

3 Um die übersprungene Programmnummer wieder freizugeben, drücken Sie erneut die BLAUE Taste.

Eine übersprungene Programmnummer kann während der normalen Fernsehansicht nicht mehr mit der Taste PR ▲ oder ▼ (oder PR + oder -) aufgerufen werden.

Wenn Sie den übersprungenen Sender auswählen möchten, geben Sie die Sendernummer mithilfe der ZAHLENTasten ein oder wählen den Sender unter „Programme edit“ (Senderliste ordnen) oder EPG aus.

4 Drücken Sie die Taste EXIT, um zur normalen Fernsehansicht zurückzukehren.

■ Sperren eines Programms (nur bei aktivierter Systemverriegelung)

1 Wählen Sie mithilfe der Tasten ▲ oder ▼ oder ◀ oder ▶ einen Sender, der gesperrt werden soll.

2 Drücken Sie die GRÜNE Taste. Das Verriegelungssymbol wird vor dieser Sendernummer angezeigt.

3 Drücken Sie die GRÜNE Taste erneut, um die Funktion wieder zu deaktivieren.

HINWEIS :

- ▶ Um einen gesperrten Sender zu sehen, geben Sie in der Systemverriegelung ein aus 4 Zahlen bestehendes Kennwort ein. Prägen Sie sich dieses Kennwort unbedingt ein.
- ▶ Falls Sie Ihr Kennwort vergessen sollten, drücken Sie „7“, „7“, „7“, „7“ auf der Fernbedienung.
- ▶ Wenn Sie nach dem Freischalten eines gesperrten Senders einen anderen Sender wählen und innerhalb einer Minute wieder auf den gesperrten Sender umschalten, müssen Sie das Kennwort nicht erneut eingeben.

■ Lieblingsprogramme auswählen

1 Wählen Sie die Nummer Ihres Liebessenders, indem Sie eine der Tasten ▲ oder ▼ oder ◀ oder ▶ und anschließend die Taste FAV auf der Fernbedienung drücken.

Der ausgewählte Sender wird automatisch in die Liste Ihrer Liebessender aufgenommen und vor dieser Sendernummer wird ein Herz angezeigt.

5V ANTENNA POWER (ANTENNEN-SPANNUNGSVERSORGUNG)) (NUR IM DIGITALMODUS)

Selbst wenn die externe Antenne nicht über einen speziellen 5-V-Stromadapter verfügt, kann diese Funktion 5 V ausgeben.

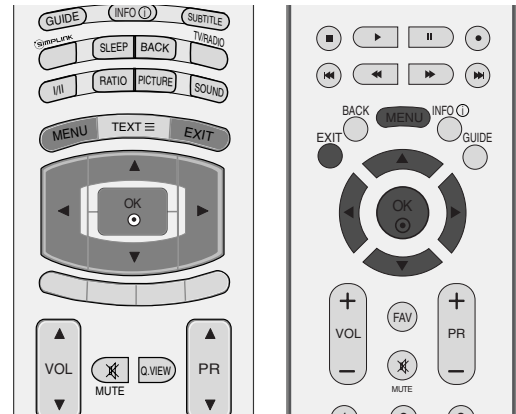

- 1 Drücken Sie die Taste **MENU**, und wählen Sie mit **▲** oder **▼** das Menü **EINST.** aus.
- 2 Drücken Sie die Taste **▶** und anschließend die Taste **▲** oder **▼**, um die Option **5V Antennen-Speisung** auszuwählen.
- 3 Drücken Sie die Taste **▶** und anschließend die Taste **▲** oder **▼**, um die Option **Ein** oder **Aus** auszuwählen.

Falls es im Modus „**5V Antennen-Speisung Ein**“ (Antennen-Spannungsversorgung-Ein) zu einem Kurzschluss kommt, wird die Option automatisch wieder ausgeschaltet.

Die Meldung „**Antennenspeisung überlastet. Automatisch abgeschaltet.**“ (Antennenversorgung überlastet. Automatische Abschaltung.) wird angezeigt.

- 4 Drücken Sie die Taste **EXIT**, um zur normalen Fernsehansicht zurückzukehren.



1

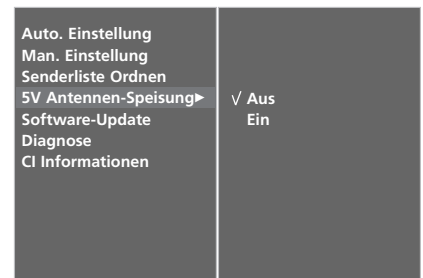

2 3

SOFTWARE-UPDATE (NUR IM DIGITALMODUS)

Software-Update (Software Update) bedeutet, dass Software über das digitale terrestrische DVB-T-System heruntergeladen werden kann.

- 1 Drücken Sie die Taste **MENU**, und wählen Sie mit ▲ oder ▼ das Menü **EINST.** aus.
- 2 Drücken Sie die Taste ► und anschließend die Taste ▲ oder ▼, um die Option **Software-Update** auszuwählen.
- 3 Drücken Sie die Taste ► und anschließend die Taste ▲ oder ▼, um die Option **Ein** oder **Aus** auszuwählen.
 - Wenn Sie **Ein** wählen, wird eine Meldung angezeigt, um den Benutzer über neue Software zu informieren.
- 4 Drücken Sie die Taste **EXIT**, um zur normalen Fernsehsicht zurückzukehren.

* Einstellen von „Software Update“ (Software-Update)



Gelegentlich führt die Übertragung aktualisierter digitaler Softwareinformationen zu folgendem Menü auf dem TV-Gerät.



Wählen Sie mit den Tasten ◀ oder ▶ **YES** (Ja), wenn folgendes Bild angezeigt wird.



Nachdem das Software-Update abgeschlossen ist, benötigt das System circa eine Minute für einen Neustart.

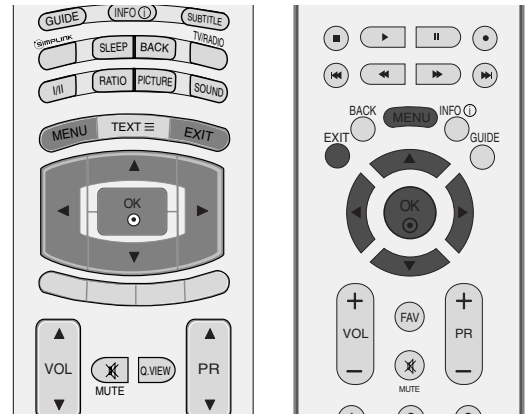

1

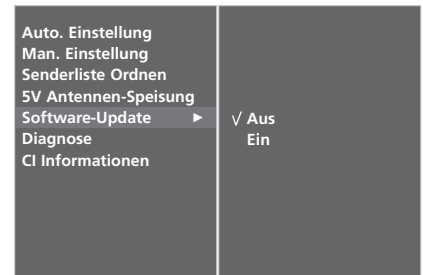

2 3

- Beachten Sie während des Software-Updates Folgendes:

- Die Stromzufuhr des Geräts darf nicht unterbrochen werden.
- Das Gerät darf nicht ausgeschaltet werden.
- Die Antenne darf nicht getrennt werden.
- Während des Vorgangs sollten Sie das Gerät nicht ausschalten.
- Sie dürfen die Einschalt-/Ausschalttaste in dieser Zeit nicht betätigen.
- Nach dem Software-Update können Sie die Version der aktualisierten Software über das Menü „Diagnostics“ (Diagnose) prüfen.

DIAGNOSTICS (DIAGNOSE) (NUR IM DIGITALMODUS)

Diese Funktion ermöglicht die Anzeige des Herstellers, des Modells/Typs, der Seriennummer und der Softwareversion.

Anzeige der Informationen und der Signalstärke des ausgewählten MUX.

Anzeige der Signalinformationen und des Servicenamens des ausgewählten MUX.

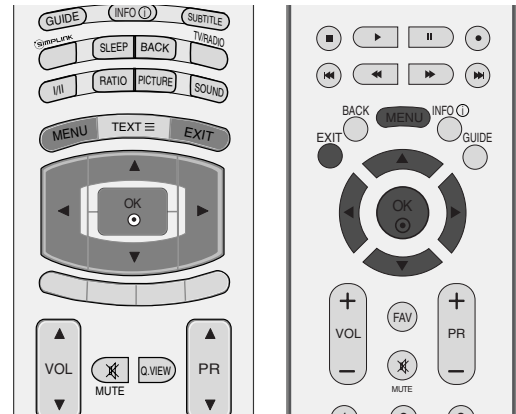

- 1 Drücken Sie die Taste **MENU**, und wählen Sie mit ▲ oder ▼ das Menü **EINST.** aus.
- 2 Drücken Sie die Taste ► und anschließend die Taste ▲ oder ▼, um die Option **Diagnose** auszuwählen.
- 3 Drücken Sie die Taste ►, um Hersteller, Modell/Typ, Seriennummer und Softwareversion anzuzeigen.
- 4 Drücken Sie die Taste EXIT, um zur normalen Fernsehansicht zurückzukehren.

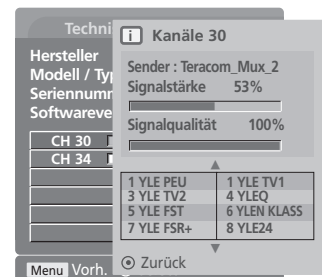
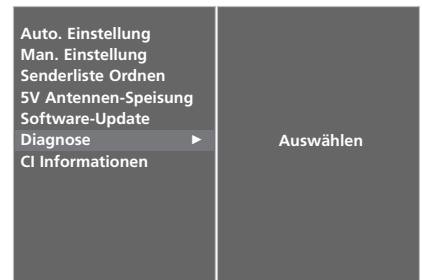

CI [COMMON INTERFACE] INFORMATION (CI-INFORMATIONEN) (NUR IM DIGITALMODUS)

Diese Funktion ermöglicht das Ansehen verschlüsselter Programmangebote (Pay-TV). Wenn Sie das CI-Modul entfernen, können Sie kein Pay-TV nutzen. Wenn das Modul in den CI-Schlitz geschoben wird, können Sie auf das Menü des Moduls zugreifen. Um ein Modul und eine Smartcard zu erwerben, wenden Sie sich bitte an Ihren Händler. Das CAM-Modul sollte nicht zu häufig aus dem Gerät entfernt und wieder eingesetzt werden. Dies kann zu Problemen führen. Wenn das Gerät nach dem Einschieben des CI-Moduls eingeschaltet wird, ist oft kein Ton zu hören.

Je nach CI-Modul und Smartcard kann es zu einer unnatürlichen Bildwiedergabe kommen.

Die CI-Funktion (CI-Modul) steht je nach den Sendern im jeweiligen Land u. U. nicht zur Verfügung.

- 1 Drücken Sie die Taste **MENU**, und wählen Sie mit **▲** oder **▼** das Menü **EINST.** aus.
- 2 Drücken Sie die Taste **▶** und anschließend die Taste **▲** oder **▼**, um die Option **CI Informationen** auszuwählen.
- 3 Drücken Sie die Taste **▶** und anschließend **OK**.
- 4 Drücken Sie **▲** oder **▼**, um das gewünschte Objekt auszuwählen: Modulinformationen, Smartcard-Informationen, Sprache, Softwaredownload usw.
- 5 Drücken Sie **OK**.
- 6 Drücken Sie die Taste **EXIT**, um zur normalen Fernsehansicht zurückzukehren.

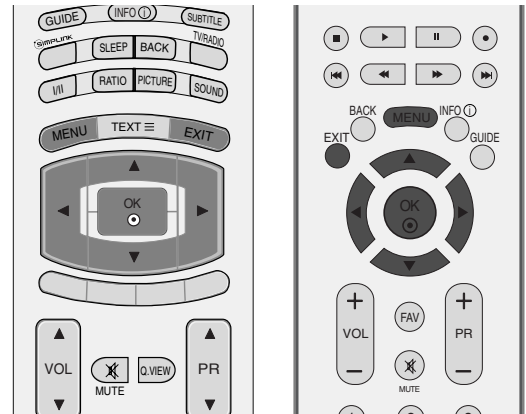

1



2 3

- Dieses OSD-Menü dient lediglich Demonstrationszwecken. Die Menüoptionen und das Bildschirmformat können sich je nach Anbieter des digitalen Bezahlfernsehens unterscheiden.
- Sie können das CI (Common Interface)-Menü und den Service von Ihrem Händler ändern lassen.

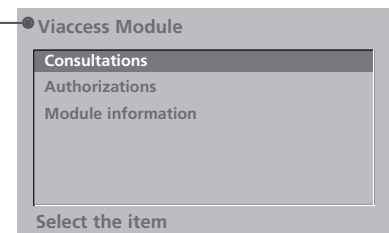

4 5

AUTOMATISCHE PROGRAMMIERUNG (IM ANALOGMODUS)

Mit dieser Methode können alle empfangenen Fernsehsender gespeichert werden. Wir empfehlen Ihnen, beim Einrichten dieses Fernsehgerätes die automatische Programmierung zu verwenden.

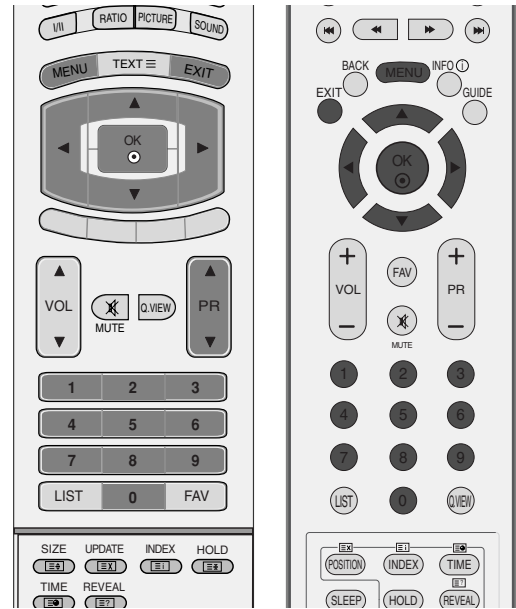

- 1 Drücken Sie die Taste **MENU**, und wählen Sie mit ▲ oder ▼ das Menü **EINST.** aus.
- 2 Drücken Sie die Taste ► und anschließend die Taste ▲ oder ▼, um die Option **Auto. Einstellung** auszuwählen.
- 3 Drücken Sie die Taste ►, um **Fernsehnorm** auszuwählen. Wählen Sie mit den Tasten ◀ oder ► ein TV-System aus.

L : SECAM L/Li (France)
 BG : PAL B/G, SECAM B/G (Europa/ Osteuropa/ Asien/ Neuseeland/ Naher Osten/ Afrika/ Australien)
 I : PAL I/II (Großbritannien/ Irland/ Hong Kong/ Südafrika)
 DK : PAL D/K, SECAM D/K (Osteuropa, China, Afrika, GUS)

- 4 Drücken Sie die Taste ▼, um **Speichern ab** auszuwählen.
 Wählen Sie die Anfangsprogrammnummer mit der Taste ◀ oder ► oder den ZAHLENTASTEN im Menü **Speichern ab** aus.

- 5 Drücken Sie die Taste ▼, um **Start** (Start) auszuwählen.
 Zu allen Sendern, die VPS (Video Programme Service), PDC (Programme Delivery Control) oder Videotext-Daten übertragen, wird auch der Sendername gespeichert.

Wenn einem Sender kein Name zugeordnet werden kann, wird die Programmnummer mit der Kennung **C** (V/UHF 01-69) oder **S** (Kabel- Sonderkanäle 01-47) und nachfolgender Nummer gespeichert.

Drücken Sie die Taste **MENU** (Menü), um die automatische Einstellung zu beenden.

Wenn die automatische Programmierung abgeschlossen ist, wird das Menü Senderliste ordnen am Bildschirm angezeigt.

Wenn Sie die Anordnung der Programme ändern möchten, lesen Sie weiter im Abschnitt **Senderliste Ordnen**.



1

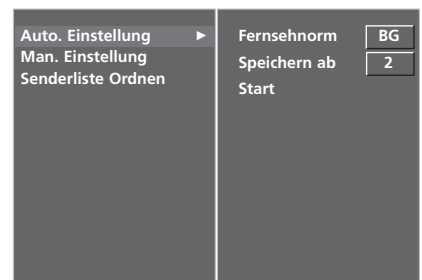

2 3 4 5

MANUELLE PROGRAMMIERUNG (IM ANALOGMODUS)

Mit der Funktion Manuell programmieren können Sie die Fernsender in der gewünschten Reihenfolge manuell abstimmen und anordnen.

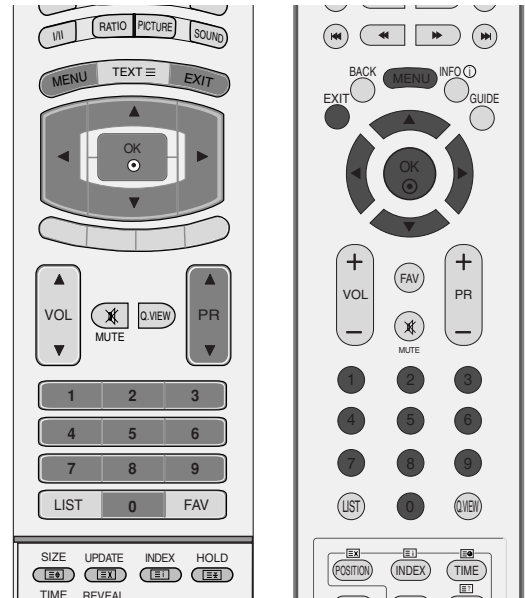

- 1 Drücken Sie die Taste **MENU**, und wählen Sie mit **▲** oder **▼** das Menü **EINST.** aus.
- 2 Drücken Sie die Taste **▶** und anschließend die Taste **▲** oder **▼**, um die Option **Man. Einstellung** auszuwählen.
- 3 Drücken Sie die Taste **▶**, um **Speichern** auszuwählen.
Wählen Sie die gewünschte Programmnummer mit der Taste **◀** oder **▶** oder den **ZAHLENTASTEN** im Menü **Speichern** aus.
- 4 Drücken Sie die Taste **▼**, um den Menüpunkt **Fernsehnorm** auszuwählen. Drücken Sie **◀** oder **▶**, um ein Fernsehnormmenü aufzurufen:
L : SECAM L/Li (France)
BG : PAL B/G, SECAM B/G (Europa/ Osteuropa/ Asien/ Neuseeland/ Naher Osten/ Afrika/ Australien)
I : PAL I/II (Großbritannien/ Irland/ Hong Kong/ Südafrika)
DK : PAL D/K, SECAM D/K (Osteuropa, China, Afrika, GUS)
- 5 Drücken Sie die Taste **▼**, um **Frequenz** auszuwählen. Drücken Sie die Taste **◀** oder **▶**, um **V/UHF** oder **S-Kan.** auszuwählen.
- 6 Drücken Sie die Taste **▼**, um den Menüpunkt **Kanal** auszuwählen. Sie können die gewünschte Programmnummer über **◀** oder **▶** oder direkt über die **Zahlentasten** eingeben.
Wählen Sie wenn möglich die Kanalnummer direkt über die **Zahlentasten**.
- 7 Drücken Sie die Taste **▼**, um den Menüpunkt **Suchen** auszuwählen. Drücken Sie die Taste **◀** oder **▶**, um mit der Suche zu beginnen. Wenn ein Sender gefunden wird, hält die Suche an.
- 8 Drücken Sie die Taste **OK**, um den Wert zu speichern.
- 9 Um weitere Sender zu speichern, wiederholen Sie die Schritte **3** bis **8**.
- 10 Drücken Sie die Taste **EXIT**, um zur normalen Fernsehansicht zurückzukehren.

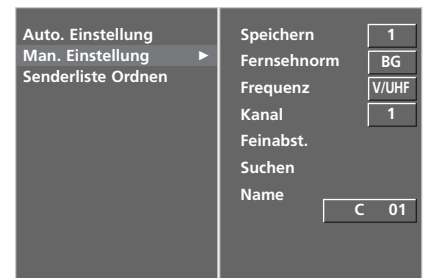

FEINABSTIMMUNG (IM ANALOG-MODUS)

Normalerweise ist Feinabstimmung nur nötig, wenn der Empfang schlecht ist.

- 1 Drücken Sie die Taste **MENU**, und wählen Sie mit **▲** oder **▼** das Menü **EINST.** aus.
- 2 Drücken Sie die Taste **▶** und anschließend die Taste **▲** oder **▼**, um die Option **Man. Einstellung** auszuwählen.
- 3 Drücken Sie die Taste **▶** und anschließend die Taste **▲** oder **▼** um die Option **Feinabst.** auszuwählen.
- 4 Drücken Sie die Taste **▶** und anschließend die Taste **◀** oder **▶**, um das beste Bild und den besten Ton fein abzustimmen.
- 5 Drücken Sie die Taste **OK**, um den Wert zu speichern.
- 6 Drücken Sie die Taste **EXIT**, um zur normalen Fernsehansicht zurückzukehren.

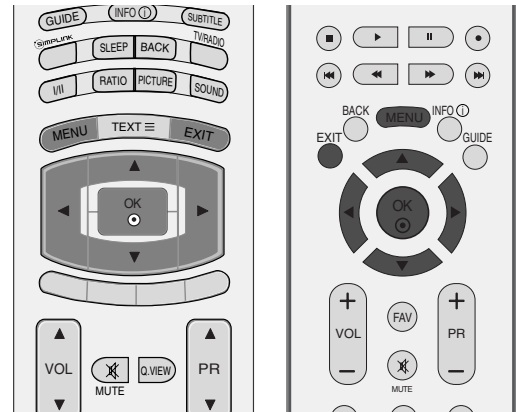

PROGRAMMNAMEN ZUWEISEN (IM ANALOGMODUS)

Sie haben auch die Möglichkeit, jeder Programmnummer einen fünfstelligen Sendernamen zuzuweisen.

- 1 Drücken Sie die Taste **MENU**, und wählen Sie mit **▲** oder **▼** das Menü **EINST.** aus.
- 2 Drücken Sie die Taste **▶** und anschließend die Taste **▲** oder **▼**, um die Option **Man. Einstellung** auszuwählen.
- 3 Drücken Sie die Taste **▶** und anschließend die Taste **▲** oder **▼**, um die Option **Name** auszuwählen.
- 4 Drücken Sie die Taste **▶** und anschließend die Taste **▲** oder **▼**. Sie können einen Buchstaben von **A** bis **Z**, eine Ziffer von **0** bis **9**, +/- und einen Leerschritt verwenden.
- 5 Durch Betätigen der Taste **◀** oder **▶** wechseln Sie auf die nächste Stelle des Namens, um das zweite Zeichen einzugeben, usw.
- 6 Drücken Sie die Taste **OK**, um den Wert zu speichern.
- 7 Drücken Sie die Taste **EXIT**, um zur normalen Fernsehansicht zurückzukehren.

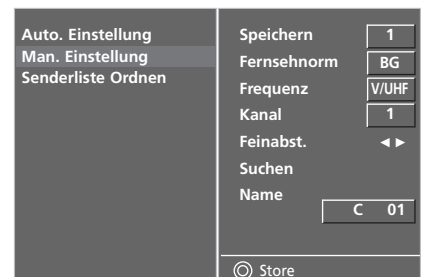

2 3 4 5

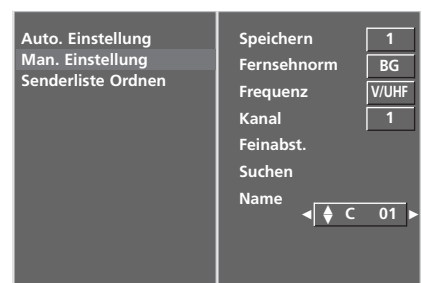

2 3 4 5 6

SENDERLISTE ORDNEN (IM ANALOGMODUS)

Mit dieser Funktion können Sie gespeicherte Programme löschen oder überspringen. Sie haben auch die Möglichkeit, die Sender auf andere Programmplätze zu verschieben oder leere Programmplätze einzufügen.

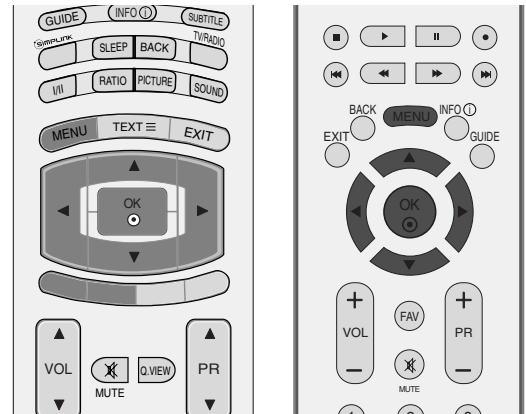

- 1 Drücken Sie die Taste **MENU**, und wählen Sie mit **▲** oder **▼** das Menü **EINST.** aus.
- 2 Drücken Sie die Taste **▶** und anschließend die Taste **▲** oder **▼**, um die Option **Senderliste Ordnen** auszuwählen.
- 3 Drücken Sie die Taste **▶**, um das Menü **Senderliste Ordnen** aufzurufen.



1

■ Löschen eines Programms

- a Wählen Sie das Programm, das Sie löschen möchten, mit der Taste **▲** oder **▼** oder **◀** oder **▶** aus.
- b Drücken Sie zweimal die ROTE Taste. Das ausgewählte Programm wird gelöscht; alle folgenden Programme werden um eine Position nach oben gerückt.



2

■ Kopieren eines Programms

- a Wählen Sie das Programm, das Sie kopieren möchten, mit der Taste **▲** oder **▼** oder **◀** oder **▶** aus.
- b Alle folgenden Programme werden um eine Position nach unten gerückt.

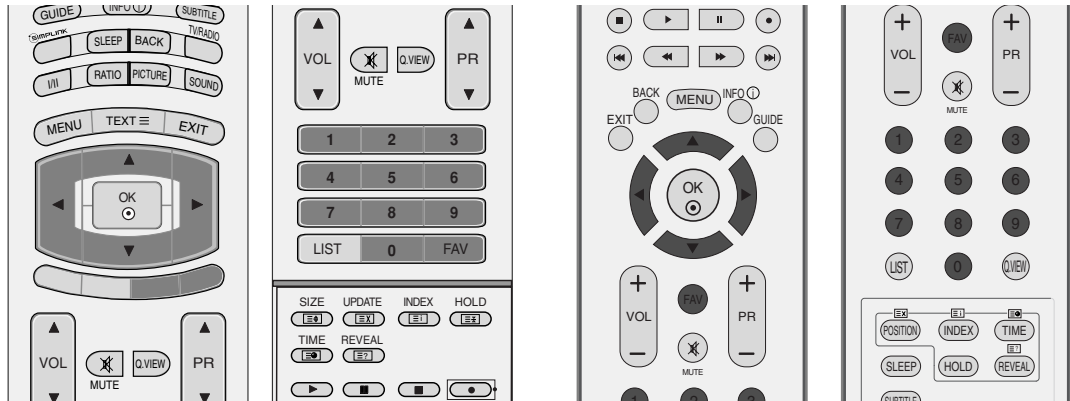

■ Verschieben eines Programms

- a Wählen Sie das Programm, das Sie verschieben möchten, mit der Taste ▲ oder ▼ oder ◀ oder ▶ aus.
- b Drücken Sie die GELBE Taste.
- c Verschieben Sie das Programm mit der Taste ▲ oder ▼ der ◀ oder ▶ auf die gewünschte Programmnummer.
- d Um die Funktion wieder aufzuheben, drücken Sie erneut die GELBE Taste.

■ Überspringen einer Programmnummer

- a Wählen Sie die Programmnummer, die Sie überspringen möchten, mit der Taste ▲ oder ▼ oder ◀ oder ▶ aus.
- b Drücken Sie die BLAUE Taste. Das übersprungene Programm wird blau angezeigt.
- c Um die übersprungene Programmnummer wieder freizugeben, drücken Sie erneut die BLAUE Taste.
- d Eine übersprungene Programmnummer kann während der normalen Fernsehansicht nicht mehr mit der Taste PR ▲ oder ▼ (oder PR + oder -) aufgerufen werden.

Wenn Sie es aufrufen möchten, geben Sie die Programmnummer direkt mit den Zifferntasten ein, oder rufen Sie es in dem Menü "Senderliste ordnen" oder in der Senderliste auf.

■ Lieblingsprogramme auswählen

- a Wählen Sie mithilfe der Tasten ▲ oder ▼ oder ◀ oder ▶ Ihren Lieblingssender.
- b Drücken Sie FAV.

Das gewählte Programm wird der Liste der Lieblingsprogramme hinzugefügt und vor der Programmnummer wird ein Herz angezeigt.

SENDERLISTE AUFRUFEN

Sie können die gespeicherten Programme in der Senderliste durchsehen.

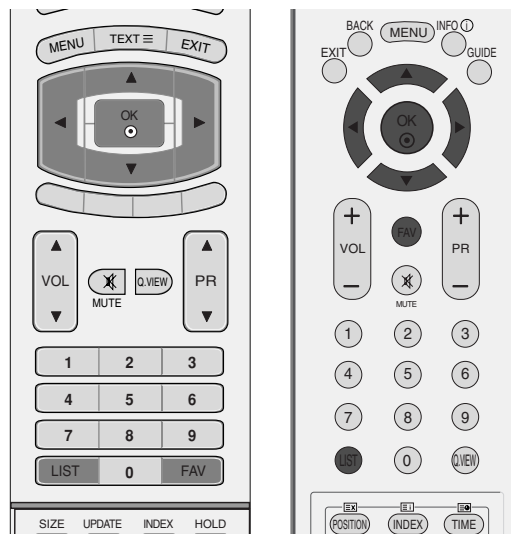

■ Senderliste anzeigen

- 1 Betätigen Sie die Taste **LIST**, um die Senderliste aufzurufen.

Auf einer Listenseite sind, wie nachfolgend dargestellt, 10 Programmplätze enthalten.

- Einige Programme sind möglicherweise blau hervorgehoben. Diese wurden im Modus "Senderliste ordnen" als zu überspringende Programme eingerichtet.
- Einige Programme in der Liste sind zwar mit einer Nummer bezeichnet, haben jedoch keinen Namen.



< IM DIGITALMODUS >

■ Programm aus der Senderliste auswählen

- 1 Wählen Sie mit der Taste **▲** oder **▼** oder **◀** oder **▶** ein Programm aus.
- 2 Betätigen Sie anschließend die Taste **OK**. Das Gerät schaltet auf die ausgewählte Programmnummer.



< IM ANALOGMODUS >

■ Senderliste durchblättern

Es gibt **SENDERLISTENSEITEN**, die insgesamt 100 Sender enthalten.

- 1 Durch wiederholtes Betätigen der Taste **▲** oder **▼** oder **◀** oder **▶** rufen Sie diese Seiten nacheinander auf.
- 2 Betätigen Sie die Taste **LIST**, um zur normalen Fernsehansicht zurück zukehren.

■ Anzeigen der Tabelle der Lieblingssender

Drücken Sie die Taste **FAV**, um das Menü „Favourite Programme“ (Lieblingssender) anzuzeigen.

Miniglossar

- ♥ Wird für Lieblingsprogramme angezeigt.
- 🔒 Wird für gesperrte Programme angezeigt.

INPUT LABEL (EINGANGSBESCHRIFTUNG)

Beschriftet jede Eingangsquelle, die nicht verwendet wird, wenn Sie die Taste **INPUT** (EINGANG) drücken.

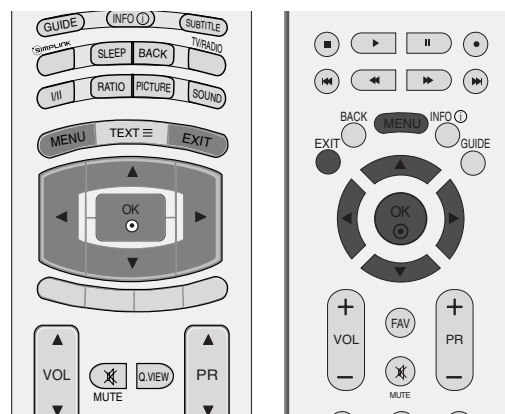

1 Drücken Sie die Taste **MENU**, und wählen Sie mit **▲** oder **▼** das Menü **OPTION** aus.

2 Drücken Sie die Taste **▶** und anschließend die Taste **▲** oder **▼**, um die Option **Eingangsbezeichnung** auszuwählen.

3 Drücken Sie die Taste **▶** und dann **▲** oder **▼**, um die Quelle auszuwählen: AV1, AV2, Komp., RGB, HDMI1 oder HDMI2.

4 Verwenden Sie die Taste **◀** oder **▶** zur Auswahl der Beschriftung.

5 Drücken Sie die Taste **EXIT**, um zur normalen Fernsehansicht zurückzukehren.



1

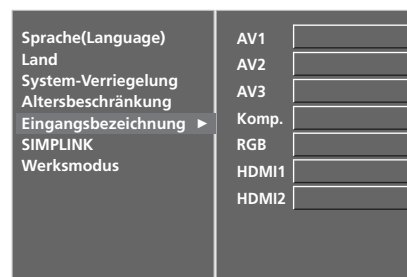

2 3 4

FERNSEHEN/PROGRAMMSTEUERUNG



Dieses Gerät kann nur zusammen mit Geräten verwendet werden, auf denen sich das SIMPLINK-Logo befindet. Stellen Sie fest, ob das SIMPLINK-Logo vorhanden ist.

So können Sie andere AV-Geräte, die über ein HDMI-Kabel mit dem Fernsehgerät verbunden sind, ohne zusätzliche Kabel und Einstellungen steuern.

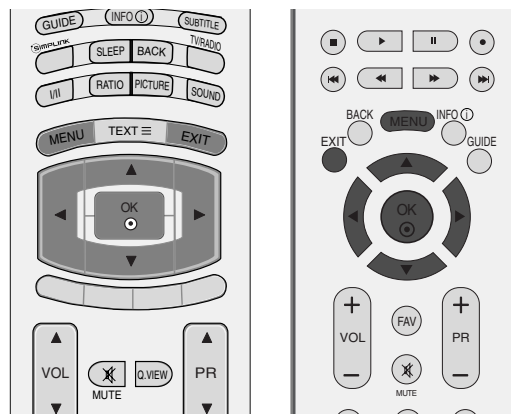

Falls Sie das Menü SIMPLINK (Simplink) nicht verwenden möchten, wählen Sie **Aus**.

1 Drücken Sie **MENU** und dann **▲** oder **▼**, um das Menü **OPTION** aufzurufen.

2 Drücken Sie die Taste **▶** und anschließend die Taste **▲** oder **▼**, um die Option **SIMPLINK** auszuwählen.

3 Drücken Sie auf **▶** und anschließend auf **▲** oder **▼** um die Option **Ein** oder **Aus** auszuwählen.

4 Drücken Sie die Taste **EXIT**, um zur normalen Fernsehansicht zurückzukehren.



1

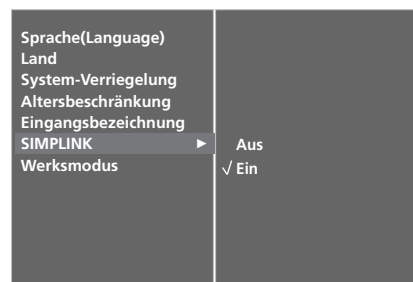

2 3

SIMPLINK-FUNKTIONEN

Disc playback (Disc-Wiedergabe)

Wählen Sie angeschlossene AV-Geräte über die Tasten ▲ oder ▼ oder ◀ oder ▶ und OK aus und steuern Sie sie über die Tasten Play (Wiedergabe), Stop (Stopp), Pause (Pause), Fast Reverse (Schneller Rücklauf), Fast Forward (Schneller Vorlauf) und Chapter Skip (Kapitel überspringen).

Direct Play (Direkte Wiedergabe)

Nach dem Anschließen von AV-Geräten an das Fernsehgerät können Sie sie direkt steuern und Medien ohne zusätzliche Einstellungen wiedergeben.

Select AV device (AV-Gerät auswählen)

Ermöglicht die Auswahl eines angeschlossenen AV-Geräts und die Wiedergabe über dieses Gerät.

Power off all devices (Alle Geräte ausschalten)

Wenn Sie das Fernsehgerät ausschalten, werden alle angeschlossenen Geräte ebenfalls ausgeschaltet.

Switch audio-out (Ton abschalten)

Bietet eine einfache Möglichkeit, den Ton abzuschalten.

***Ein Gerät, das mit dem Fernsehgerät über ein HDMI-Kabel verbunden ist, aber nicht Simplink unterstützt, verfügt nicht über diese Funktion.**

MENÜ SIMPLINK (SIMPLINK)

Drücken Sie ▲ oder ▼ oder ◀ oder ▶ und anschließend OK, um die gewünschte SIMPLINK-Quelle auszuwählen.

- 1 **TV** : Schalten Sie unabhängig vom derzeitigen Modus zum vorherigen Fernsehsender.
- 2 **DISC** : Wählen Sie das angeschlossene Gerät und starten Sie die Wiedergabe.
Wenn mehrere Wiedergabegeräte zur Verfügung stehen, werden ihre Namen am unteren Rand des Bildschirms angezeigt.
- 3 **VCR** : Verwenden und steuern Sie den angeschlossenen Videorekorder.
- 4 **HDD** : Geben Sie auf Festplatte gespeicherte Aufnahmen wieder.
- 5 **SPEAKER**: Wählen Sie die Heimkinoanlage oder die Lautsprecher des Fernsehgeräts für die Audiowiedergabe.



! HINWEIS

- ▶ Schließen Sie das HDMI-Kabel an die HDMI/DVI-Eingangsbuchse bzw. an den Anschluss (HDMI-Ausgang) auf der Rückseite des SIMPLINK-Gerätes an.
- ▶ Nachdem Sie das Gerät an den HDMI-Anschluss eines Heimkinosystems mit SIMPLINK-Funktion nach der oberen Beschreibung vorgenommen haben, schließen Sie das Kabel am Anschluss DIGITAL AUDIO IN auf der Rückseite des Fernsehers sowie an den Anschluss OPTICAL auf der Rückseite des SIMPLINK-Gerätes an.
- ▶ Um das externe Gerät über SIMPLINK zu bedienen, drücken Sie die MODUS-Taste TV auf der Fernbedienung.
- ▶ Wenn die Eingangsquelle über die Taste INPUT auf der Fernbedienung gewechselt wird, stellt das SIMPLINK-Gerät den Betrieb ein.
- ▶ Beim Auswählen oder Bedienen des Mediums des Gerätes über die Heimkino-Funktion werden automatisch die HT-Lautsprecher aktiviert (Tonausgabe über das Heimkino-System).

EPG (ELECTRONIC PROGRAMME GUIDE – ELEKTRONISCHER PROGRAMMFÜHRER) (IM DIGITALMODUS)

Dieses System verfügt über einen elektronischen Programmführer (EPG), um Ihnen bei der Navigation durch die möglichen Programme zu helfen.

Der EPG bietet beispielsweise Programmlisten sowie Start- und Endzeiten für alle verfügbaren Sender. Außerdem bietet der EPG oft detaillierte Informationen zu Sendungen (die Verfügbarkeit und der Umfang dieser Informationen sind abhängig vom jeweiligen Sender).

Diese Funktion kann nur genutzt werden, wenn die EPG-Informationen von der Sendeanstalt ausgestrahlt werden.

Der EPG zeigt die Programmbeschreibungen für die nächsten 8 Tage an.

Ein-/Ausschalten des EPG

- 1 Drücken Sie die Taste **GUIDE** (Fernsehprogramm), um den EPG einzuschalten.
- 2 Drücken Sie erneut die Taste **GUIDE** (Fernsehprogramm) oder **EXIT** (Beenden), um den EPG auszuschalten und zum TV-Bild zurückzukehren.

Wählt ein Programm aus.

- 1 Drücken Sie die Taste **▲** oder **▼** oder **◀** oder **▶**, **PR ▲** oder **▼** (oder **PR +** oder **-**), um das gewünschte Programm auszuwählen. Drücken Sie anschließend die Taste **OK**, um das ausgewählte Programm anzuzeigen.



Tastenfunktion im Fernsehprogrammmodus NOW/NEXT (Jetzt/Gleich)

Tasten der Fernbedienung	Funktion
ROT	EPG-Modus ändern
GELB	Aufrufen des Einstellungsmodus für eine Timer-Aufnahme/Erinnerung
BLAU	Aufrufen einer Liste der Timer-Aufnahmen/Erinnerungen
●	Wechselt zum gewählten Kanal.
◀ oder ▶	Wählen Sie NOW (Jetzt) oder NEXT (Gleich) aus.
▲ oder ▼	Wählt das Senderprogramm aus.
PR	Vorherige/Nächste Seite
GUIDE/EXIT (FERNSEHPROGRAMM/ENDE)	Schaltet den EPG aus.
TV/RADIO	Wählt TV oder Radio aus.
INFO ⓘ	Detailinformationen ein/aus



Tastenfunktionen im 8-Tage-Fernsehprogrammmodus

Tasten der Fernbedienung	Funktion
ROT	EPG-Modus ändern
GRÜN	Ruft den Datumseinstellungsmodus auf.
GELB	Aufrufen des Einstellungsmodus für eine Timer-Aufnahme/Erinnerung
BLAU	Aufrufen einer Liste der Timer-Aufnahmen/Erinnerungen
●	Wechselt zum gewählten Kanal.
◀ oder ▶	Wählen Sie NOW (Jetzt) oder NEXT (Gleich) aus.
▲ oder ▼	Wählt das Senderprogramm aus.
PR	Vorherige/Nächste Seite
GUIDE/EXIT (FERNSEHPROGRAMM/ENDE)	Schaltet den EPG aus.
TV/RADIO	Wählt TV oder Radio aus.
INFO ⓘ	Detailinformationen ein/aus



Tastenfunktionen im Datumsänderungsmodus

Tasten der Fernbedienung	Funktion
GRÜN	Schaltet den Datumseinstellungsmodus aus.
●	Wechselt zum gewählten Datum.
◀ oder ▶	Wählt ein Datum aus.
▼	Schaltet den Datumseinstellungsmodus aus.
GUIDE/EXIT (FERNSEHPROGRAMM/ENDE)	Schaltet den EPG aus.



Tastenfunktionen bei Anzeige der erweiterten Beschreibung

Tasten der Fernbedienung	Funktion
▲ oder ▼ GELB	Text nach oben/unten Aufrufen des Einstellungsmodus für eine Timer-Aufnahme/Erinnerung
INFO ⓘ	Detailinformationen ein/aus
GUIDE/EXIT (FERNSEHPROGRAMM/ENDE)	Schaltet den EPG aus.



Tastenfunktionen im Aufnahme-/Erinnerungsmodus

- Diese Funktion ist nur verfügbar, wenn über ein SCART-Kabel an den DTV-OUT-Anschluss ein Aufnahmegerät angeschlossen ist, das die Aufnahme über ein Steuersignal auf Pin 8 des SCART-Kabels initiiert.

Tasten der Fernbedienung	Funktion
GELB	Wechselt in den Fernsehprogrammmodus oder den Timer-Listenmodus.
●	Speichert „Timer Record/Remind“ (Timer-Aufnahme/Erinnerung).
◀ oder ▶	Wählt Typ, Service, Datum oder Start-/Endzeit aus.
▲ oder ▼	Funktionseinstellung



Tastenfunktionen im Timer-Listenmodus

Tasten der Fernbedienung	Funktion
GELB	Einstellungsmodus zum Hinzufügen einer neuen manuellen Timer-Aufnahme
GRÜN ROT	Ruft den Bearbeitungsmodus für die Timer-Liste auf. Löschen Sie das ausgewählte Objekt.
BLAU	Wechselt in den Fernsehprogrammmodus.
▲ oder ▼	Wählt die Timer-Liste aus.



BILDGRÖSSE (SEITENVERHÄLTNIS)

Der Fernseher unterstützt verschiedene Bildformate: **Spektral**, **Vollbild (Optional)**, **Auto**, **4:3**, **16:9 (Breitformat)**, **14:9**, **1/2 Zoom** und **1:1 Bildpunkte**.

Wenn über einen längeren Zeitraum ein stehendes Bild am Bildschirm angezeigt wird, kann sich dieses Bild auf dem Bildschirm einbrennen und sichtbar bleiben.

Eventuell eignet sich der Vollmodus nicht. Wechseln Sie dann in einen anderen Modus.

Sie können den vergrößerten Bildausschnitt über die Tasten ▲ oder ▼ anpassen.

Diese Funktion ist für folgende Signale verfügbar:

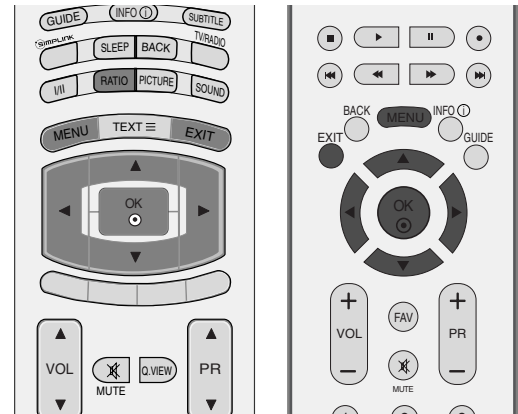

- 1 Drücken Sie die Taste **RATIO** (Verhältnis) mehrmals, um das gewünschte Bildformat auszuwählen.

Sie können das **Seitenverhältnis** auch über das Menü **ANZEIGE** einstellen.

• Spektral

Wenn Ihr Fernsehgerät ein Breitbild-Signal empfängt, können Sie es so horizontal in nicht linearem Verhältnis anpassen und so den gesamten Bildschirm ausfüllen.



• Vollbild

Wenn Ihr Fernsehgerät ein Breitbild-Signal empfängt, können Sie es so horizontal oder vertikal in linearem Verhältnis anpassen und so den gesamten Bildschirm vollständig ausfüllen. (Diese Option ist nicht für NTSC-Signale verfügbar.)



• Auto

Wenn Ihr Fernsehgerät ein Breitbild-Signal empfängt, wird es automatisch an das Bildformat angepasst, das gesendet werden soll.

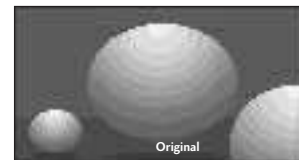

• 4:3

Dieses Bildformat entspricht dem "normalen" Fernsehbild mit einem Seitenverhältnis von 4:3.



BILDSTEUERUNG

- **16:9 (Breitformat)**

Genießen Sie das Kinoformat (bei Filmen im Bildformat 16:9) oder bei normalen TV-Programmen den 16:9-Modus. Dabei ist die 16:9-Bildschirmansicht mit der 4:3-Ansicht identisch, jedoch wird der Ausschnitt rechts und links vergrößert, so dass der 16:9-Bildschirm ganz ausgefüllt ist.

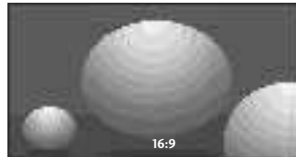

- **14:9**

Genießen Sie bei Filmen im Bildformat 14:9 oder bei normalen TV-programmen den 14:9-Modus. Der 14:9-Bildschirm zeigt den gleichen Bildschirmausschnitt, jedoch wird der 4:3-Bildschirm oben und unten sowie rechts und links vergrößert, so dass der 14:9-Bildschirm ganz ausgefüllt ist.

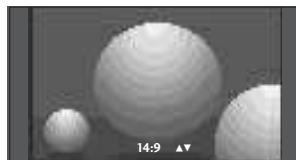

- **Zoom1**

Durch folgende Auswahl wird das Bild ohne jegliche Veränderung gezeigt, wobei der gesamte Bildschirm ausgefüllt wird. Das Bild wird jedoch oben und unten abgeschnitten.



- **Zoom2**

Wählen Sie „Zoom2“, wenn Sie möchten, dass das Bild verändert wird, also horizontal gestreckt und vertikal abgeschnitten wird. Dabei entsteht ein Bild, das einen Kompromiss zwischen Veränderung und Ausfüllung des Bildschirms darstellt.

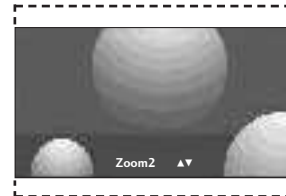

- **1:1 Bildpunkte.**

Im folgenden Auswahl wird beschrieben, wie Sie eine optimale hochauflösende Bildqualität ohne jegliche Verluste erreichen.

! HINWEIS

- ▶ **4:3, 16:9 (Breit) und Zoom 2** stehen nur in Component und HDMI zur Verfügung.
- ▶ **4:3 und 16:9 (Breit)** steht nur in RGB zur Verfügung.
- ▶ Im HDMI-Modus (1080i 50 Hz/60 Hz, 1080p 24 Hz/50 Hz/60 Hz) ist die Einstellung 1:1 Bildpunkte möglich.

VORKONFIGURIERTE BILDEINSTELLUNGEN

Voreingestellte Bildmodi

- Dynamisch** Wählen Sie diese Option für ein scharfes Bild.
- Standard** Die allgemeinste und natürlichste Bildeinstellung.
- Weich** Wählen Sie diese Option für ein weiches Bild.
- Anwender 1/2** Wählen Sie diese Option für benutzerdefinierte Einstellungen.

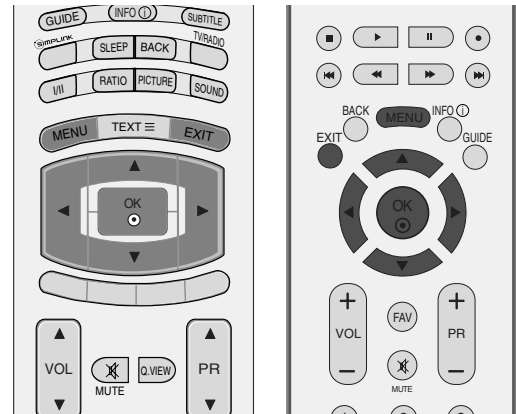

- 1 Drücken Sie **MENU** und dann **▲** oder **▼**, um das Menü **BILD** aufzurufen.
- 2 Drücken Sie die Taste **▶** und anschließend die Taste **▲** oder **▼**, um die Option **Bildmodus** auszuwählen
- 3 Drücken Sie die Taste **▶** und anschließend die Taste **▲** oder **▼**, um die Option **Intelligent Eye** (außer 50/60PF9*), **Dynamisch**, **Standard**, **Weich**, **Anwender 1**, oder **Anwender 2** auszuwählen.
- 4 Drücken Sie die Taste **EXIT**, um zur normalen Fernsehansicht zurückzukehren.

- Mithilfe der Option **Bildmodus** wird das bestmögliche Bild für den Fernseher eingestellt. Wählen Sie im Menü **Bildmodus** den vor eingestellten Wert nach Programmkategorien aus.
- Die Bildeinstellungen im Modus **Intelligent Eye** (außer 50/60PF9*), **Dynamisch**, **Standard** und **Weich** sind ab Werk auf optimale Werte programmiert und können nicht geändert werden.

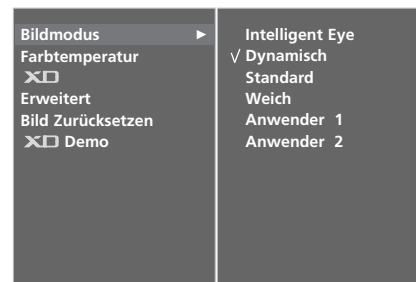

BILDSTEUERUNG

Automatische Farbtonsteuerung (Warm (Warm)/Medium(Mittel)/Cool (Kühl))

Um die Werte auf die Grundeinstellungen ab Werk zurückzusetzen, wählen Sie die Option **Kalt**.

Wählen Sie eine der drei automatischen Farbeinstellungen aus. Wählen Sie "Warm", um warme Farben wie z. B. rot zu unterstreichen, und wählen Sie Kalt, um weniger intensive Farben mit einem stärkeren Blaustich anzuzeigen.

Diese Funktion ist über den Modus „Benutzer“ verfügbar.

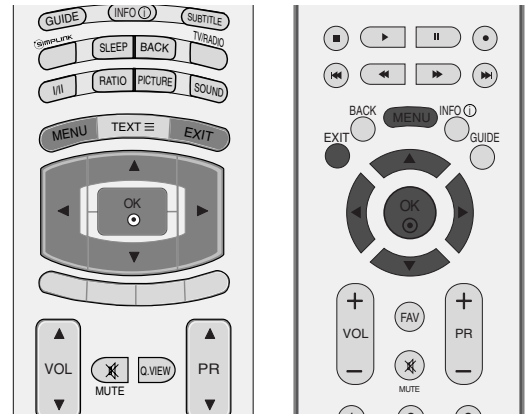

1 Drücken Sie **MENU** und dann ▲ oder ▼, um das Menü **BILD** aufzurufen.

2 Drücken Sie ► und dann ▲ oder ▼, um **Farbtemperatur** auszuwählen.

3 Drücken Sie ► und dann ▲ oder ▼, um **Kalt**, **Mittel**, **Warm** oder **Anwender** auszuwählen.

4 Drücken Sie die Taste **EXIT**, um zur normalen Fernsehansicht zurückzukehren.



1



2 3

MANUELLE BILDANPASSUNG

Option „User“ (Benutzer) unter „Picture Mode“ (Bildmodus)

- Kontrast** Stellt den Unterschied zwischen hellen und dunklen Bereichen ein.
- Helligkeit** Vergrößert oder verringert den Weißanteil in Ihrem Bild.
- Farbe** Verändert die Intensität aller Farben.
- Schärfe** Stellt die Schärfe der Konturen zwischen hellen und dunklen Bildbereichen ein. Je geringer der Wert, desto weicher das Bild.
- Tint** Stellt die Ausgewogenheit roter und grüner Farbtöne ein.

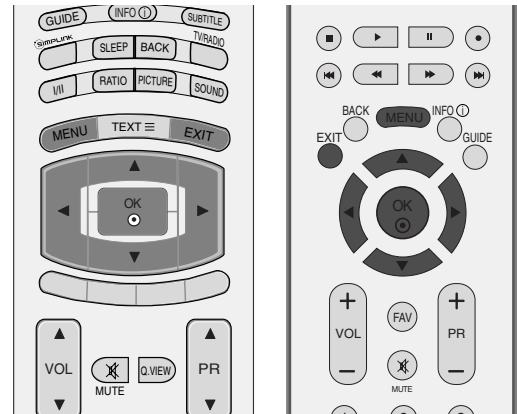

1

- 1 Drücken Sie **MENU** und dann **▲** oder **▼**, um das Menü **BILD** aufzurufen.
- 2 Drücken Sie die Taste **▶** und anschließend die Taste **▲** oder **▼**, um die Option **Bildmodus** auszuwählen.
- 3 Drücken Sie die Taste **▶** und **▲** oder **▼**, um **Anwender 1** oder **Anwender 2** auszuwählen.
- 4 Drücken Sie die Taste **▶** und dann **▲** oder **▼**, um die gewünschte Bildoption auszuwählen: **Kontrast**, **Helligkeit**, **Farbe**, **Schäfe** und **Tint**.
- 5 Drücken Sie **◀** oder **▶**, um die entsprechenden Einstellungen vorzunehmen.
- 6 Drücken Sie die Taste **EXIT**, um zur normalen Fernsehansicht zurückzukehren.

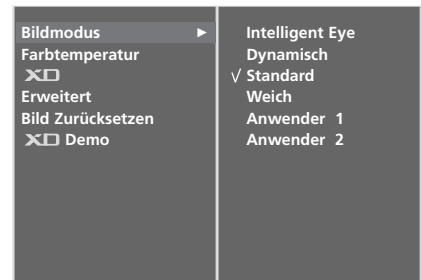

2 3

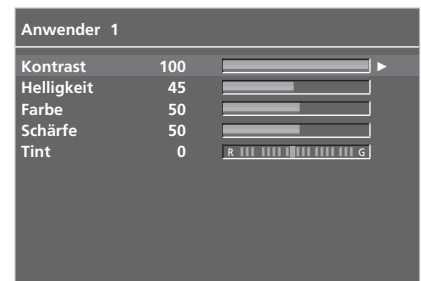

4 5

! HINWEIS
 ▶ Im RGB-PC-Modus können die Optionen Colour (Farbe), Sharpness (Schärfe) und Tint (Tint) nicht verändert werden.

Farbton - Option „User“ (Benutzer)

Zur Einstellung einer beliebigen Farbschattierung für Rot, Grün und Blau.

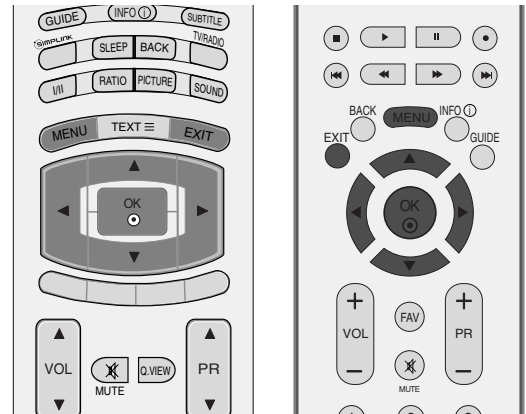

- 1 Drücken Sie **MENU** und dann ▲ oder ▼, um das Menü **BILD** aufzurufen.

- 2 Drücken Sie ► und dann ▲ oder ▼, um **Farbtemperatur** auszuwählen.

- 3 Drücken Sie auf ► und anschließend auf ▲ oder ▼ um die Option **Anwender** auszuwählen.

- 4 Drücken Sie ► und dann ▲ oder ▼, um **Rot**, **Grün** oder **Blau** auszuwählen.

- 5 Drücken Sie die Taste ◀ oder ▶, um die entsprechenden Einstellungen auszuführen.

- 6 Drücken Sie die Taste **EXIT**, um zur normalen Fernsehansicht zurückzukehren.



1

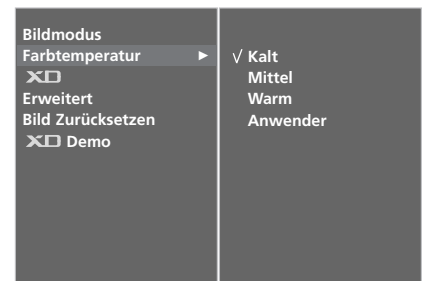

2 3



4 5

XD - BILDVERBESSERUNGSTECHNOLOGIE

XD ist die einzigartige Bildverbesserungstechnik von LG zur Anzeige einer echten HD-Quelle über einen hoch entwickelten digitalen Signalverarbeitungsalgorithmus.

Im RGB/HDMI-PC-Modus ist diese Funktion nicht verfügbar.

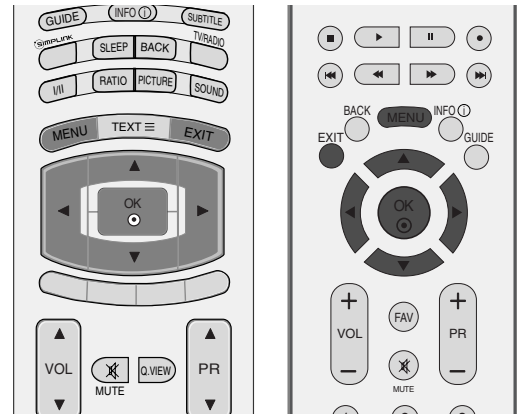

- 1 Drücken Sie **MENU** und dann **▲** oder **▼**, um das Menü **BILD** aufzurufen.
- 2 Drücken Sie auf **▶** und anschließend auf **▲** oder **▼** um die Option **XD** auszuwählen.
- 3 Drücken Sie die Taste **▶** und **▲** oder **▼**, um **Automatisch** oder **Manuell** auszuwählen.
- 4 Drücken Sie die Taste **EXIT**, um zur normalen Fernsehsicht zurückzukehren.

* Auswahl der Option Manuell

Diese Option wird nach Auswahl von **Anwender1** oder **Anwender2** im Menü **Bildmodus** aktiviert.

- 1 Drücken Sie die Taste **▶** und **▲** oder **▼**, um **XD Kontrast**, **XD Farbe**, **XD NR** oder **MPEG NR** auszuwählen.
- 2 Drücken Sie **▶** und dann **▲** oder **▼**, um die entsprechenden Einstellungen vorzunehmen.
- 3 Drücken Sie die Taste **EXIT**, um zur normalen Fernsehsicht zurückzukehren.

- **XD Kontrast:** Passt den Kontrast automatisch optimal an die Helligkeit an.
- **XD Farbe:** Passt Farben automatisch an, um Farben so wirklichkeitsnah wie möglich wiederzugeben.
- **XD NR:** Filtert Rauschen heraus, so dass das Originalbild in voller Qualität angezeigt werden kann.
- **MPEG NR:** Mit dieser Funktion kann ein mögliches Bildrauschen auf dem Bildschirm während des Fernsehens verringert werden.



1

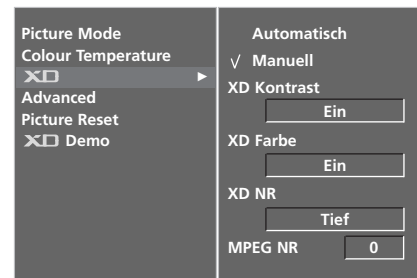

2

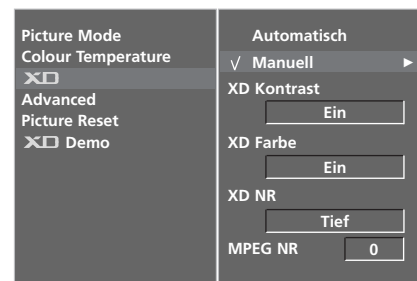

3

BILDSTEUERUNG

XD DEMO

Verwenden Sie diese Funktion, um den Unterschied zwischen **XD Demo Ein** und **XD Demo Aus** festzustellen.

Im RGB[PC]-Modus, HDMI[PC]-Modus ist diese Funktion nicht verfügbar.

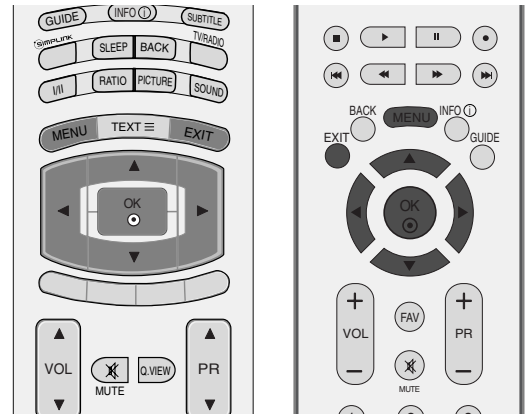

- 1 Drücken Sie **MENU** und dann **▲** oder **▼**, um das Menü **BILD** aufzurufen.
- 2 Drücken Sie auf **▶** und anschließend auf **▲** oder **▼**, um die Option **XD Demo** auszuwählen.
- 3 Drücken Sie die Taste **▶**, um **XD Demo** auszuwählen.
- 4 Drücken Sie die Taste **MENU** oder **EXIT**, um zur normalen Fernsehansicht zurückzukehren.

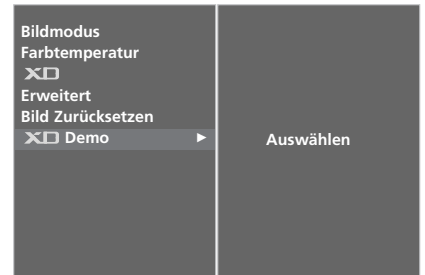

• XD Demo



ADVANCED (ERWEITERT) - CINEMA

Passen Sie die Einstellungen des Fernsehgeräts so an, dass Spielfilme optimal angezeigt werden.

Diese Funktion ist nur in den Modi TV, AV, S-Video und Komponent 480i/576i verfügbar.

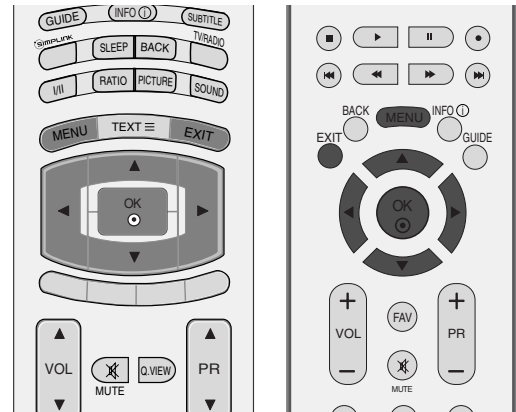

- 1 Drücken Sie **MENU** und dann **▲** oder **▼**, um das Menü **BILD** aufzurufen.
- 2 Drücken Sie **▶** und dann **▲** oder **▼**, um **Erweitert** auszuwählen.
- 3 Drücken Sie die Taste **▶** und **▲** oder **▼**, um **Kino** auszuwählen.
- 4 Drücken Sie die Taste **▶** und anschließend die Taste **◀** oder **▶**, um die Option **Ein** oder **Aus** auszuwählen.
- 5 Drücken Sie die Taste **EXIT**, um zur normalen Fernsehansicht zurückzukehren.

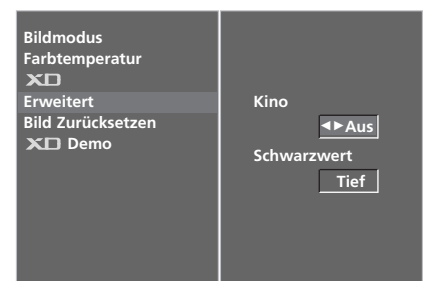
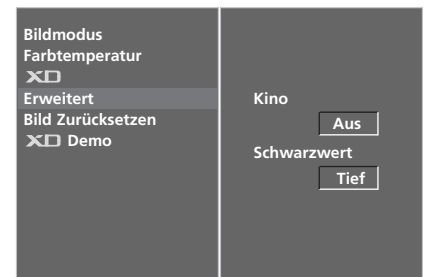

BILDSTEUERUNG

ADVANCED - BLACK LEVEL (ERWEITERT - SCHWARZWERT)

Wenn Sie sich einen Spielfilm ansehen, wird über diese Funktion das optimale Bild eingestellt. Dabei wird der Kontrast und die Helligkeit des Bildschirms über den Schwarzwert des Bildschirms eingestellt.

Diese Funktion ist in den folgenden Modi verfügbar: AV (NTSC-M), S-Video (NTSC-M) und HDMI.

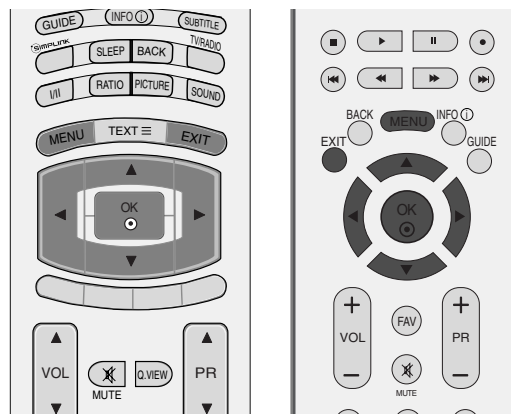

- 1 Drücken Sie **MENU** und dann **▲** oder **▼**, um das Menü **BILD** aufzurufen.

- 2 Drücken Sie **▶** und dann **▲** oder **▼**, um **Erweitert** auszuwählen.

- 3 Drücken Sie die Taste **▶** und **▲** oder **▼**, um **Schwarzwert** auszuwählen.

- 4 Drücken Sie die Taste **▶** und anschließend die Taste **◀** oder **▶**, um die Option **Tief** oder **Hoch** auszuwählen.
 - **Tief** : Die Bildschirmhelligkeit wird verringert.
 - **Hoch** : Die Bildschirmhelligkeit wird erhöht.

- 5 Drücken Sie die Taste **EXIT**, um zur normalen Fernsehansicht zurückzukehren.



1

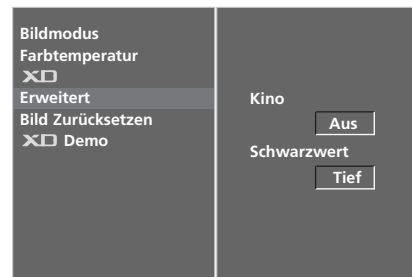

2

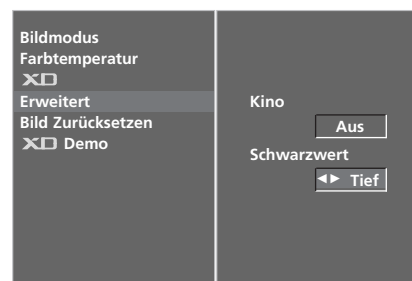

3 4

BILD ZURÜCKSETZEN

Stellt die voreingestellten Werte für Bildeinstellungen, Farbtemperatur, XD, Erweitert und Seitenverhältnis wieder her.

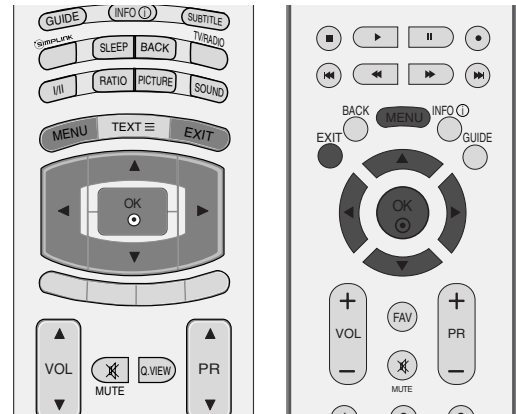

- 1 Drücken Sie **MENU** und dann ▲ oder ▼, um das Menü **BILD** aufzurufen.
- 2 Drücken Sie ► und dann ▲ oder ▼, um **Bild zurücksetzen** auszuwählen.
- 3 Drücken Sie die Taste ►, um den eingestellten Wert zu übernehmen.



1



2 3

IMAGE STICKING MINIMIZATION(ISM) METHODE

Standbilder von PC-/Videospiele, die über längere Zeit angezeigt werden, hinterlassen Geisterbilder, auch wenn das Bild danach geändert wird. Vermeiden Sie es, ein stehendes Bild zu lange auf dem Fernsehgerät anzuzeigen.

Diese Funktion ist nicht für die Modelle LCD verfügbar.

Weiss-Gen.

Mit dieser Funktion werden eingebrannte Bilder vom Bildschirm entfernt.

Hinweis: Zu stark eingebrannte Bilder können eventuell nicht mehr vom Bildschirm gelöscht werden.

Orbiter

Diese Funktion kann Geisterbilder verhindern. Es empfiehlt sich jedoch, stehende Bilder auf dem Bildschirm zu vermeiden. Das Bild bewegt sich alle zwei Minuten, um zu verhindern, dass sich das Bild einbrennt.

Invertierung

Mit dieser Funktion werden die Farben auf dem Bildschirm invertiert. Dies geschieht alle 30 Minuten automatisch.

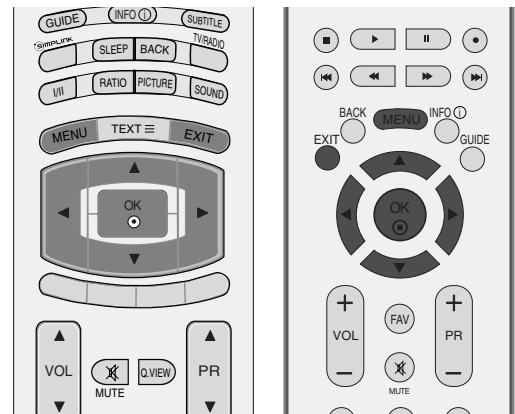

1

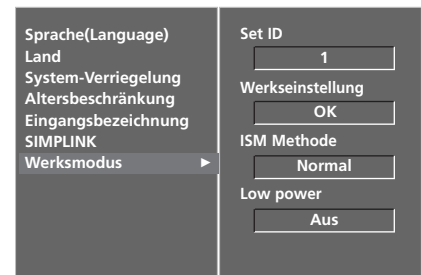

2

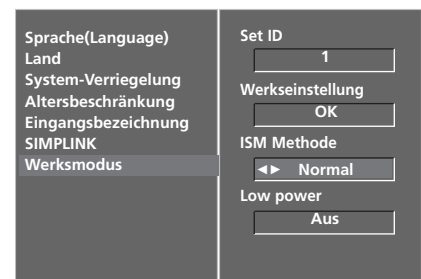

3 4

- 1 Drücken Sie **MENU** und dann **▲** oder **▼**, um das Menü **OPTION** aufzurufen.
- 2 Drücken Sie **▶** und dann **▲** oder **▼**, um **Werkmodus** auszuwählen.
- 3 Drücken Sie **▶** und dann **▲** oder **▼**, um **ISM Methode** auszuwählen.
- 4 Drücken Sie **▶** und dann **▲** oder **▼**, um **Normal**, **Weiss-Gen.**, **Orbiter** oder **Invertierung** auszuwählen. Wenn Sie diese Funktion nicht benötigen, wählen Sie die Option **Normal**.
- 5 Drücken Sie die Taste **EXIT**, um zur normalen Fernsehansicht zurückzukehren.

BILDMODUS „LOW POWER“ (STROM SPAREN)

Mit dieser Funktion wird der Stromverbrauch des Monitors reduziert.

Diese Funktion ist nicht für die Modelle LCD verfügbar.

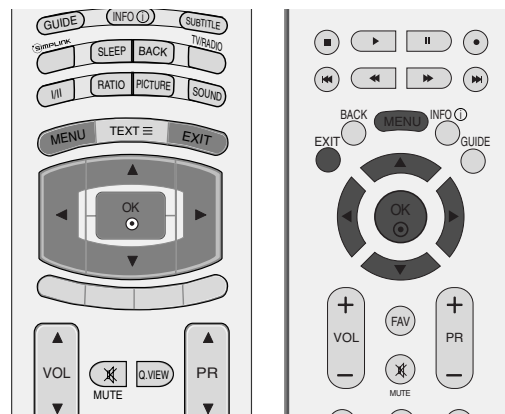

- 1 Drücken Sie **MENU** und dann **▲** oder **▼**, um das Menü **OPTION** aufzurufen.
- 2 Drücken Sie **▶** und dann **▲** oder **▼**, um **Werksmodus** auszuwählen.
- 3 Drücken Sie auf **▶** und anschließend auf **▲** oder **▼**, um die Option **Low power** auszuwählen.
- 4 Drücken Sie auf **▶** und anschließend auf **▲** oder **▼** um die Option **Ein** oder **Aus** auszuwählen.
- 5 Drücken Sie die Taste **EXIT**, um zur normalen Fernsehansicht zurückzukehren.

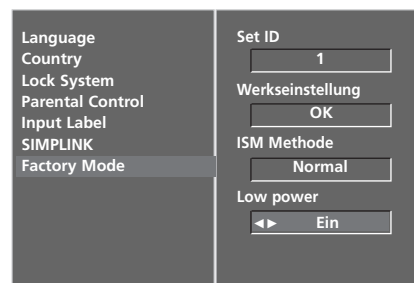
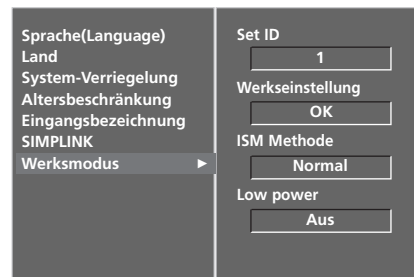

TON- & SPRACHSTEUERUNG

AUTOMATISCHE LAUTSTÄRKEANPASSUNG

Über „Auto Volume“ (Automatische Lautstärkeanpassung) wird automatisch eine gleichmäßige Lautstärke auch bei Programmwechsel eingestellt.

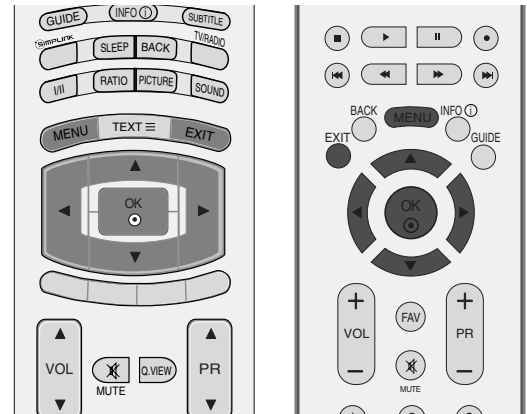

- 1 Drücken Sie **MENU** (Menü) und dann **▲** oder **▼**, um das Menü **AUDIO** aufzurufen.
- 2 Drücken Sie auf **▶** und anschließend auf **▲** oder **▼** um die Option **Auto. Lautstärke** auszuwählen.
- 3 Drücken Sie auf **▶** und anschließend auf **▲** oder **▼** um die Option **Ein** oder **Aus** auszuwählen.
- 4 Drücken Sie die Taste **EXIT**, um zur normalen Fernsehsicht zurückzukehren.



1



2 3

VORKONFIGURIERTE TONEINSTELLUNGEN - SOUND MODE (TON-MODUS)

Wählen Sie Ihre bevorzugte Klangeinstellung aus: Surround MAX, Linear, Musik, Spielfilm oder Sport. Zudem können die Frequenzbereiche für den Equalizer eingestellt werden.

Über die Option „Sound Mode“ (Ton-Modus) erhalten Sie ohne spezielle Einstellungen den bestmöglichen Ton, da das Fernsehgerät die passenden Tonooptionen zu den jeweiligen Programminhalten einstellt.

Surround MAX, Standard, Musik, Spielfilm und **Sports** sind ab Werk für optimale Tonqualität voreingestellt und können nicht geändert werden.

Surround MAX : Wählen Sie diese Option für einen möglichst realistischen Klang.

Standard : Der klarste und natürlichste Klang

Musik : Wählen Sie diese Option für einen unverfälschten Ton beim Anhören von Musik.

Spielfilm : Wählen Sie diese Option für sublimeren Klang.

Sports : Wählen Sie diese Option, wenn Sie sich Sportübertragungen ansehen.

Anwender : Wählen Sie diese Option für benutzerdefinierte Audioeinstellungen.

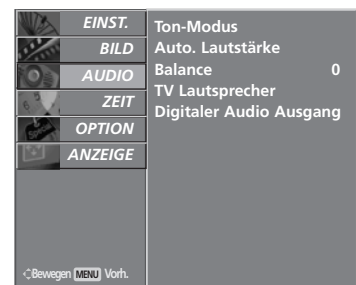
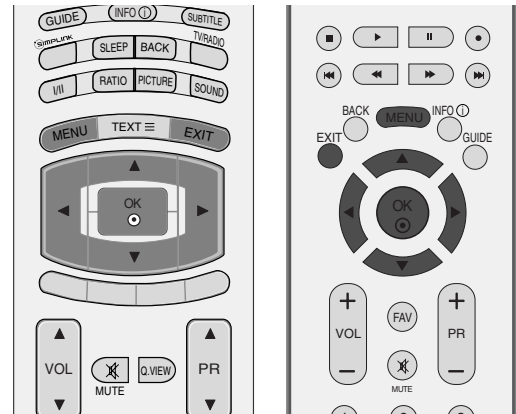

1 Drücken Sie **MENU** (Menü) und dann **▲** oder **▼**, um das Menü **AUDIO** aufzurufen.

2 Drücken Sie **▶** und dann **▲** oder **▼**, um **Ton-Modus** auszuwählen.

3 Drücken Sie die Taste **▶** und **▲** oder **▼**, um **Surround MAX, Standard, Musik, Spielfilm, Sports** oder **Anwender** auszuwählen.

4 Drücken Sie die Taste **EXIT**, um zur normalen Fernsehsicht zurückzukehren.

TON- & SPRACHSTEUERUNG

STONEINSTELLUNG - OPTION „USER“ (BENUTZER)

Einstellung des Equalizers

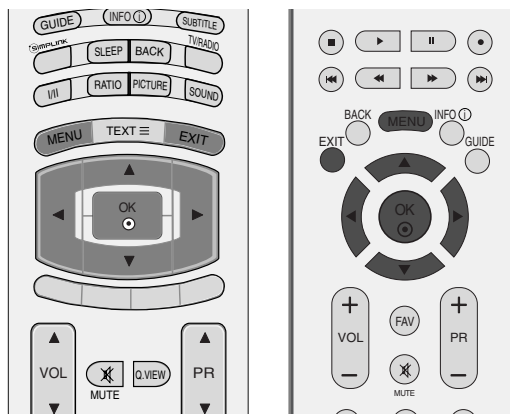

- 1 Drücken Sie **MENU** (Menü) und dann ▲ oder ▼, um das Menü **AUDIO** aufzurufen.
- 2 Drücken Sie ► und dann ▲ oder ▼, um **Ton-Modus** auszuwählen.
- 3 Drücken Sie die Taste ► und ▲ oder ▼, um **Anwender** auszuwählen.
- 4 Drücken Sie ►.
- 5 Drücken Sie einen Klangbereich aus, indem Sie die Taste ◀ oder ▶ drücken.
Wählen Sie über die Tasten ▲ oder ▼ die gewünschte Klangoption aus.
- 6 Drücken Sie die Taste **EXIT**, um zur normalen Fernsehsicht zurückzukehren.



1

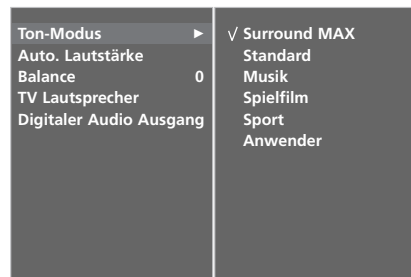

2 3

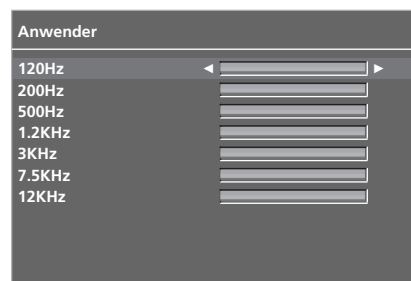

4 5

BALANCE

Sie können die Balance der Lautsprecher auf die von Ihnen bevorzugten Werte einstellen.

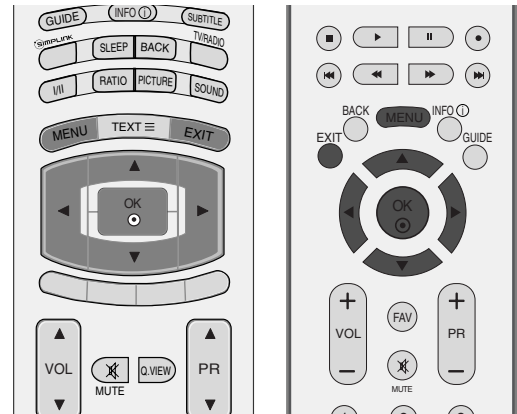

- 1 Drücken Sie **MENU** (Menü) und dann **▲** oder **▼**, um das Menü **AUDIO** aufzurufen.
- 2 Drücken Sie **▶** und dann **◀** oder **▶**, um die gewünschte Tonoption **Balance** auszuwählen.
- 3 Drücken Sie **▶** und dann **◀** oder **▶**, um die gewünschten Einstellungen vorzunehmen.
- 4 Drücken Sie die Taste **EXIT**, um zur normalen Fernsehansicht zurückzukehren.

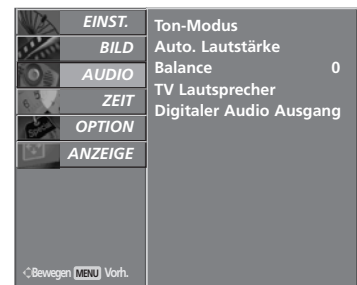

1

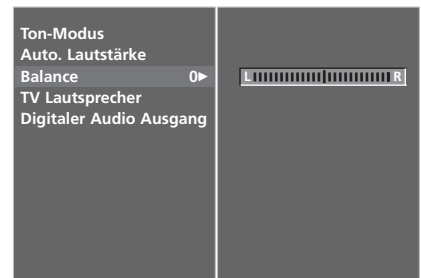

2 3

TON- & SPRACHSTEUERUNG

LAUTSPRECHER FERNSEHGERÄT EIN/AUS

Sie können den Status der eingebauten Lautsprecher einstellen.

In den Modi **AV1**, **AV2**, **AV3**, **COMPONENT**, **RGB** und **HDMI1** ist mit einem HDMI-nach-DVI-Kabel der Ton auch ohne Videosignal über die Fernhalslautsprecher zu hören.

Wenn Sie eine externe HiFi-Stereoanlage verwenden möchten, stellen Sie die Lautsprecher des Geräts aus.

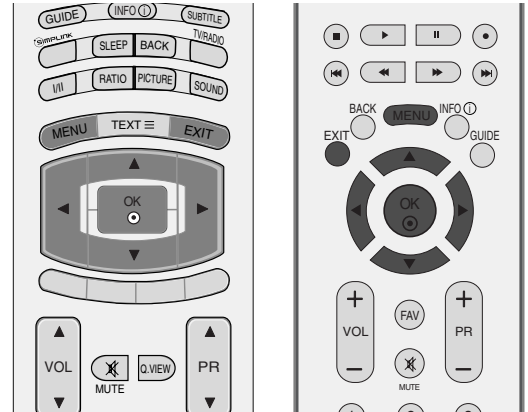

- 1 Drücken Sie **MENU** (Menü) und dann **▲** oder **▼**, um das Menü **AUDIO** aufzurufen.
- 2 Drücken Sie die Taste **▶** und anschließend die Taste **▲** oder **▼**, um die Option **TV Lautsprecher** auszuwählen.
- 3 Drücken Sie **▶** und dann **▲** oder **▼**, um **Ein** oder **Aus** auszuwählen.
- 4 Drücken Sie die Taste **EXIT**, um zur normalen Fernsehsicht zurückzukehren.



1



2 3

AUSWAHL VON „DIGITAL AUDIO OUT“ (DIGITALER AUDIOAUSGANG)

Mit dieser Funktion können Sie Ihren bevorzugten Digital-Audio-Ausgabemodus wählen.

Das Fernsehgerät kann Dolby Digital nur für Kanäle ausgeben, die ein Dolby-Digital-Signal übertragen.

Für das Dolby-Digital-Format wird bei Auswahl von „Dolby Digital“ (Dolby Digital) im Menü „Digital Audio Out“ (Digitaler Audioausgang) über den SPDIF-Ausgang das Dolby-Digital-Signal ausgegeben.

Ohne Dolby-Digital-Format wird über den SPDIF-Ausgang PCM ausgegeben, auch wenn „Dolby Digital“ (Dolby Digital) ausgewählt ist.

Wenn Sie für einen Kanal, der ein Dolby-Digital-Signal ausstrahlt, „Dolby Digital“ (Dolby Digital) und „Audio language“ (Audio Sprache) auswählen, wird nur das Dolby-Digital-Signal wiedergegeben.

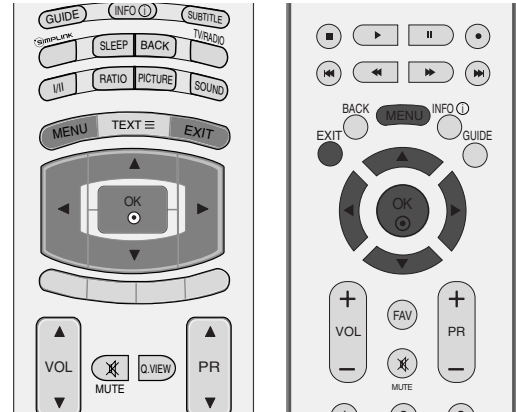

Hergestellt unter Lizenz der Dolby Laboratories. „Dolby“ und das Doppel-D-Symbol sind Marken der Dolby Laboratories.

- 1 Drücken Sie **MENU** (Menü) und dann **▲** oder **▼**, um das Menü **AUDIO** aufzurufen.
- 2 Drücken Sie die Taste **▶** und anschließend die Taste **▲** oder **▼**, um die Option **Digitaler Audio Ausgang** auszuwählen.
- 3 Drücken Sie die Taste **▶** und dann **▲** oder **▼**, um **Dolby Digital** oder **PCM** auszuwählen.
- 4 Drücken Sie die Taste **EXIT**, um zur normalen Fernsehansicht zurückzukehren.



1



2 3

I/II

Stereo / Zweikanalton (nur im Analogmodus)

Sobald auf einen neuen Fernsehsender umgeschaltet wird, erscheint, nach der Anzeige der Speicherplatznummer und des Sender-Kurznamens, die Information über die Tonwiedergabe.

Übertragung	Bildschirmanzeige
Mono	MONO
Stereo	STEREO
Zweikanalton	DUAL I

■ Von Stereo auf Mono umschalten

Bei weniger gut empfangenen Sendern ist der Stereo-Ton unsauber und gestört. Die Taste I/II zweimal betätigen bewirkt eine Umschaltung auf Mono-Wiedergabe. Die erneute Umschaltung auf Stereo erfolgt wieder mit zweifachem Betätigen der Taste I/II.

■ Sprachauswahl bei Zweikanalton-Übertragungen

Wenn ein Sender zweisprachig empfangen wird (Zweikanalton), können Sie zwischen den Einstellungen **DUAL I**, **DUAL II** oder **DUAL I+II** wählen, indem Sie die Taste I/II wiederholt betätigen.

- DUAL I** Die deutsche Sprachfassung ist über beide Lautsprecher zu hören.
- DUAL II** Eine zweite (oft die Original-) Sprachfassung ist über beide Lautsprecher zu hören.
- DUAL I+II** Beide Fassungen sind getrennt (links/rechts) zu hören.

NICAM-Empfang (nur im Analogmodus)

Wenn Ihr Gerät mit einem **NICAM**-Empfänger ausgestattet ist, können Sie den qualitativ hochwertigen digitalen **NICAM**-Klang (=Near Instantaneous Companding Audio Multiplex) empfangen.

Je nach Art der Senderübertragung besteht die Möglichkeit, das Tonsignal mit der Taste **I/II** folgendermaßen einzustellen:

-
- 1** Bei NICAM-Mono-Empfang wählen Sie **NICAM MONO** oder FM MONO.

 - 2** Bei NICAM-Stereo-Empfang wählen Sie **NICAM STEREO** oder FM MONO.
Wenn das Stereo-Signal zu schwach ist, schalten Sie auf FM Mono um.

 - 3** Bei NICAM-Zweikanalton-Empfang wählen Sie **NICAM DUAL I**, **NICAM DUAL II** oder **NICAM DUAL I+II** oder MONO.
-

Tonwiedergabe einstellen

Im AV, S-Video, Component, RGB und HDMI Sie die Art der Tonwiedergabe für den rechten und linken Lautsprecher auswählen.

Betätigen Sie wiederholt die Taste **I/II**, um die Art der Tonwiedergabe einzustellen.

L+R: Sie hören den linken Kanal über den linken Lautsprecher, den rechten Kanal über den rechten Lautsprecher.

L+L: Sie hören den linken Kanal über den linken und rechten Lautsprecher.

R+R: Sie hören den rechten Kanal über den linken und rechten Lautsprecher.

Onscreen-Menü-Sprach-/Länderauswahl

Beim ersten Einschalten wird das Installationsmenü auf dem TV-Bildschirm angezeigt.

- 1 Drücken Sie ▲ oder ▼ oder ◀ oder ▶ und dann **OK**, um die gewünschte Sprache auszuwählen.
- 2 Drücken Sie ▲ oder ▼ und dann **OK**, um das Land auszuwählen.

* Wenn Sie die Sprach-/Länderauswahl ändern wollen

- 1 Drücken Sie die Taste **MENU**, und wählen Sie mit ▲ oder ▼ das Menü **OPTION** aus.
- 2 Drücken Sie ▶ und wählen Sie mit den Tasten ▲ oder ▼ das Menü **Sprache(Language)**. Das Menü lässt sich in der gewünschten Sprache am Bildschirm anzeigen. Oder, Drücken Sie ▶ und wählen Sie mit den Tasten ▲ oder ▼ das Menü **Land**.
- 3 Drücken Sie ▶ und dann ◀ oder ▶, um die gewünschte Sprache oder das gewünschte Land auszuwählen.
- 4 Betätigen Sie die Taste **OK**.
- 5 Betätigen Sie die Taste **EXIT**, um zur normalen Fernsehansicht zurückzukehren.

! HINWEIS

- ▶ Falls Sie die **Installations Anweisung** nicht über die Schaltfläche **EXIT** speichern oder die OSD-Bildschirmanzeige automatisch ausgeblendet wird, erscheint der Einstellungsbildschirm bei jedem Einschalten des Gerätes automatisch erneut.
- ▶ Falls Sie nicht das Land auswählen, in dem Sie sich gerade befinden, wird der Videotext u. U. nicht korrekt angezeigt und lässt sich nicht fehlerlos bedienen.
- ▶ Die CI-Funktion (CI-Modul) steht je nach den Sendern im jeweiligen Land u. U. nicht zur Verfügung.
- ▶ Die Steuertasten für den DTV-Betrieb sind je nach Sendebetrieb im jeweiligen Land deaktiviert.

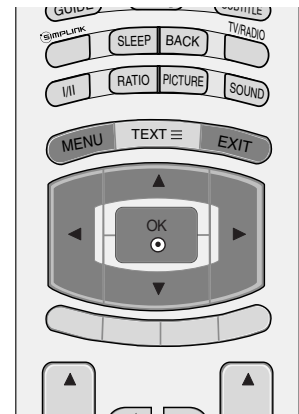

SPRACHAUSWAHL (NUR IM DIGITALMODUS)

Über die Audiofunktion können Sie Ihre bevorzugte Sprache für die Audioausgabe einstellen. Falls der Ton in der ausgewählten Sprache nicht zur Verfügung steht, wird die Standardsprache ausgegeben.

Verwenden Sie die Untertitelfunktion, wenn die Untertitel in zwei oder mehr Sprachen übertragen werden. Falls die Untertitel in der ausgewählten Sprache nicht zur Verfügung stehen, werden die Untertitel in der Standardsprache angezeigt.

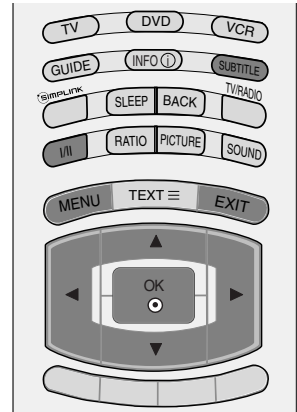

- 1 Drücken Sie die Taste **MENU**, und wählen Sie mit **▲** oder **▼** das Menü **OPTION** aus.
- 2 Drücken Sie **▶** und wählen Sie mit den Tasten **▲** oder **▼** das Menü **Sprache(Language)**.
- 3 Drücken Sie die Taste **▶** und anschließend die Taste **▲** oder **▼**, um **Audio (Sprache)**, **Untertitel** oder **Untertitel für Hörgeschädigte** auszuwählen.
- 4 Drücken Sie **▶** und dann **◀** oder **▶**, um die gewünschte Sprache auszuwählen.
- 5 Drücken Sie die Taste **EXIT**, um zur normalen Fernsehsicht zurückzukehren.

! HINWEIS

< Sprachauswahl >

- ▶ Wenn zwei oder mehr Sprachen ausgestrahlt werden, können Sie die Sprache über die Taste I/II auf der Fernbedienung auswählen.
- ▶ Drücken Sie **▲** oder **▼**, um die gewünschte Sprache auszuwählen.
- ▶ Verwenden Sie die Taste **◀** oder **▶** zur Auswahl von L+R, L+L oder R+R.

< Sprachauswahl Untertitel >

- ▶ Falls zwei oder mehr Untertitelsprachen verfügbar sind, können Sie die gewünschte Sprache mit der Taste SUBTITLE auf der Fernbedienung auswählen.
- ▶ Betätigen Sie die Tasten **▲** und **▼**, um eine Untertitelsprache auszuwählen.

- Audiountertitel können auch vereinfacht mit 1 bis 3 Zeichen dargestellt werden, je nach Angebot des Senders.
- Wenn Sie den zusätzlichen Ton (Ton für "Sehbehinderte und Hörgeschädigte") ist der Hauptton teilweise ebenfalls zu hören.

OSD-Informationen zur Sprache

Anzeige	Status
N.A	Nicht verfügbar
MPEG	MPEG-Audio
Dolby Digital	Dolby Digital-Audio
Sehbehinderte	Ton für "Sehbehinderte"
Hörgeschädigte	Ton für "Hörgeschädigte"

OSD-Informationen zur Untertitelsprache

Anzeige	Status
N.A	Nicht verfügbar
TEXT	Videotext-Untertitel
Hörgeschädigte	Untertitel für "Hörgeschädigte"

ZEITEINSTELLUNG

EINSTELLUNG FÜR ZEIT

Beim Empfang eines digitalen Signals wird die Uhr automatisch eingestellt. (Wenn kein DTV-Signal verfügbar ist, können Sie die Uhr manuell einstellen.)

Sie müssen die Uhrzeit korrekt einstellen, bevor Sie die Ein-/Ausschalt-Zeit-Funktion aus-führen.

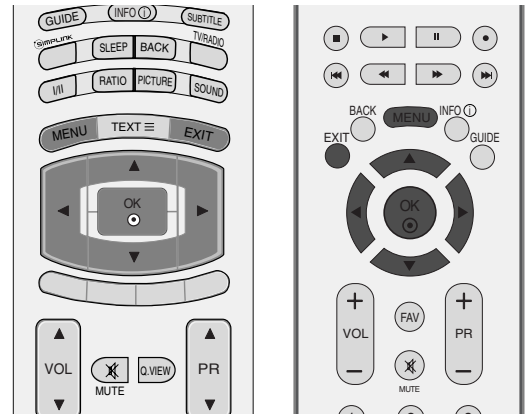

- 1 Drücken Sie **MENU** (Menü) und dann **▲** oder **▼**, um das Menü **ZEIT** aufzurufen.
- 2 Drücken Sie auf **▶** anschließend auf **▲** oder **▼**, um die Option **Uhr** auszuwählen.
- 3 Betätigen Sie die Taste **▶** und dann **◀** oder **▶**, um entweder Jahr, Datum oder Zeit auszuwählen.
Verwenden Sie nach der Auswahl die Tasten **▲** oder **▼**, um das Jahr, das Datum oder die Zeit einzustellen.
- 4 Drücken Sie die Taste **EXIT**, um zur normalen Fernsehansicht zurückzukehren.



1

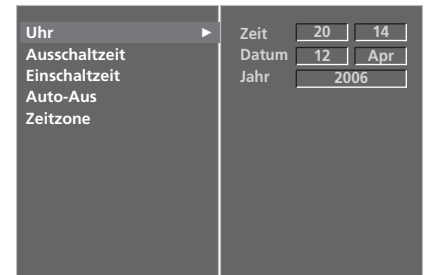

2 3

AUTOMATISCHE TIMER-EINSTELLUNG EIN/AUS

Zwei Stunden nachdem das Gerät durch die Einschaltzeit-Funktion eingeschaltet wurde, schaltet sich dieses automatisch zurück in den Bereitschaftsmodus, sofern zwischenzeitlich keine Taste betätigt wurde.

Ist die Ein-/Ausschalt-Zeit-Funktion aktiviert, wird diese täglich zur angegebenen Zeit ausgeführt.

Die Ausschaltfunktion (Off Timer) hat gegenüber der Einschaltfunktion (On Timer) Vorrang, wenn beide auf die gleiche Uhrzeit eingestellt sind.

Für die Einschaltfunktion muss das Gerät auf Bereitschaft geschaltet sein.

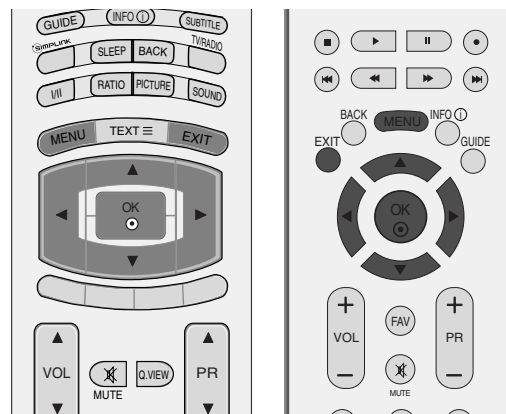

1 Drücken Sie **MENU** (Menü) und dann **▲** oder **▼**, um das Menü **ZEIT** aufzurufen.

2 Drücken Sie auf **▶** und anschließend auf **▲** oder **▼** um die Option **Ausschaltzeit** oder **Einschaltzeit** auszuwählen.

3 Drücken Sie auf **▶** und anschließend auf **▲** oder **▼**, um die Option **“Ein”** auszuwählen.

- Zum Abschalten der **Ein-/Ausschalt-Zeit**-Funktion betätigen Sie die Taste **Aus** auszuwählen.

4 Drücken Sie die **▶**-Taste und anschließend die **▲** oder **▼**-Taste um die Stunden einzustellen.

5 Drücken Sie die **▶**-Taste und anschließend die **▲** oder **▼**-Taste um die Minuten einzustellen.

6 Nur für die Funktion **Einschaltzeit**.

- **Sender:** Drücken Sie **▶** und dann **▲** oder **▼**, um im Menü **Modus, TV, DTV** oder **Radio** auszuwählen.

Betätigen Sie dann die Tasten **▶** und **▲** oder **▼**, um das Programm auszuwählen.

- **Lautstärke:** Drücken Sie **▶** und dann **▲** oder **▼**, um die Lautstärke für die Einschaltfunktion auszuwählen.

7 Drücken Sie die Taste **EXIT**, um zur normalen Fernsehansicht zurückzukehren.



1

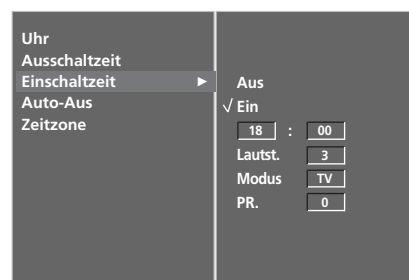

2 3 4 5 6

ZEITEINSTELLUNG

AUTOMATISCHES AUSSCHALTEN

Wenn das Gerät eingeschaltet, aber kein Eingangssignal vorhanden ist, wird das Gerät nach 10 Minuten automatisch ausgeschaltet.

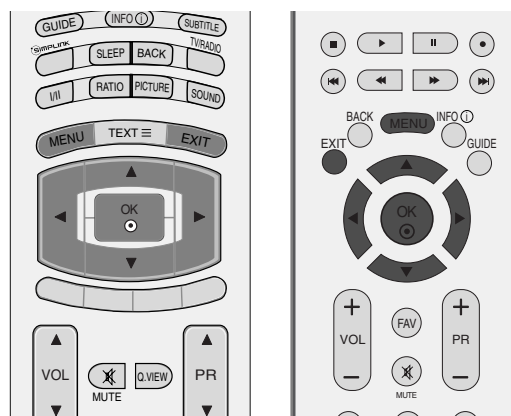

- 1 Drücken Sie **MENU** (Menü) und dann **▲** oder **▼**, um das Menü **ZEIT** aufzurufen.
- 2 Drücken Sie die Taste **▶** und anschließend die Taste **▲** oder **▼**, um die Option **Auto-Aus** auszuwählen.
- 3 Drücken Sie die Taste **▶** und anschließend die Taste **▲** oder **▼**, um die Option **Ein** or **Aus** auszuwählen.
- 4 Drücken Sie die Taste **EXIT**, um zur normalen Fernsehsicht zurückzukehren.



1



2 3

EINSTELLUNG DER ZEITZONE

Wenn Sie einen Ort in einer Zeitzone auswählen, wird die TV-Zeit basierend auf der Zeitzone und GMT (Greenwich Mean Time) über ein Rundfunksignal berechnet. Die Zeit wird über ein digitales Signal eingestellt.

- 1 Drücken Sie **MENU** (Menü) und dann **▲** oder **▼**, um das Menü **ZEIT** aufzurufen.
- 2 Drücken Sie die Taste **▶** und anschließend die Taste **▲** oder **▼**, um die Option **Zeitzone** auszuwählen.
- 3 Drücken Sie die Taste **▶** und dann **◀** oder **▶**, um Ihre Zeitzone auszuwählen.
- 4 Drücken Sie die Taste **EXIT**, um zur normalen Fernsehansicht zurückzukehren.

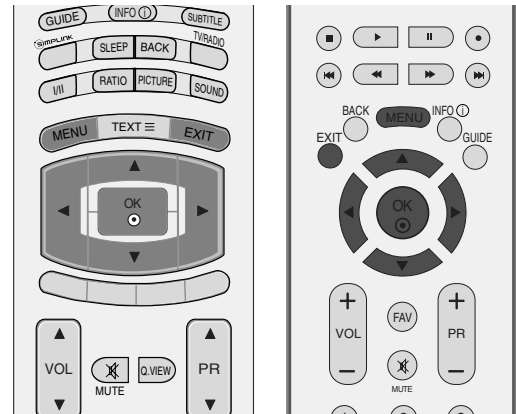

1

TIMER FÜR AUSSCHALTFUNKTION EINSTELLEN

Sie müssen das Gerät nicht ausschalten, bevor Sie einschlafen. Die Funktion Auto-Aus schaltet das Gerät automatisch nach einem bestimmten Zeitraum in den Standby-Modus.

- a Drücken Sie die Taste **SLEEP** mehrmals, um die Anzahl der Minuten einzustellen.
Zuerst wird die Option ' - - **Min**' angezeigt, dann folgen die Sleep-Timer Optionen: **10, 20, 30, 60, 90, 120, 180** und **240** Minuten.
- b Wenn die gewünschte Anzahl an Minuten am Bildschirm angezeigt wird, beginnt die Funktion, die Anzahl der Minuten rückwärts herunterzuzählen.
- c Um die verbleibende Zeit bis zum Abschalten anzuzeigen, betätigen Sie die Taste **SLEEP** erneut.
- d Um die Ausschaltzeit wieder aufzuheben, drücken Sie wiederholt **SLEEP**, bis die Einstellung ' - - - **Min**' ausgewählt ist.
- e Wenn Sie das Gerät ausschalten, wird die eingestellte Zeit automatisch aufgehoben.



2 3

KINDERSICHERUNG/EINSTUFUNG

KENNWORT- UND SPERRSYSTEM EINSTELLEN

Wenn Sie Ihr Kennwort das erste Mal eingeben, drücken Sie „0“, „0“, „0“, „0“ auf der Fernbedienung.

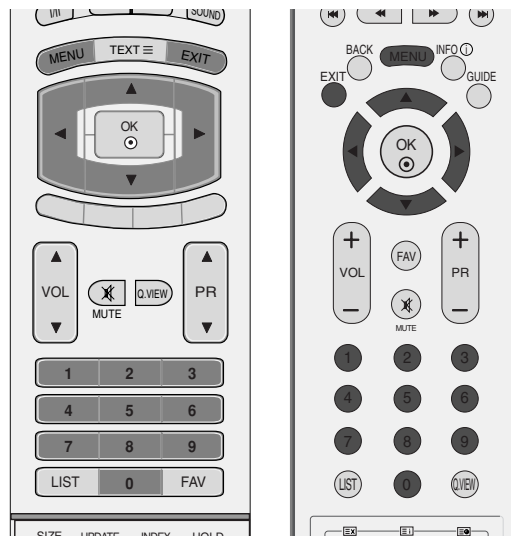

- 1 Drücken Sie **MENU** (Menü) und dann ▲ oder ▼, um das Menü **OPTION** aufzurufen.
- 2 Drücken Sie die Taste ► und anschließend die Taste ▲ oder ▼, um die Option **System-Verriegelung** auszuwählen.
- 3 Drücken Sie die Taste ► und dann ◀ oder ▶, um **Ein** auszuwählen.

Einstellung des Kennworts

Drücken Sie ► und verwenden Sie dann die ZAHLENTasten, um ein aus 4 Zahlen bestehendes Kennwort einzugeben.

Prägen Sie sich dieses Kennwort unbedingt ein.

Geben Sie das neue Kennwort zur Bestätigung neu ein.

Falls Sie Ihr Kennwort vergessen sollten, drücken Sie „7“, „7“, „7“, „7“ auf der Fernbedienung.

- 4 Drücken Sie die Taste **EXIT**, um zur normalen Fernsehansicht zurückzukehren.



1

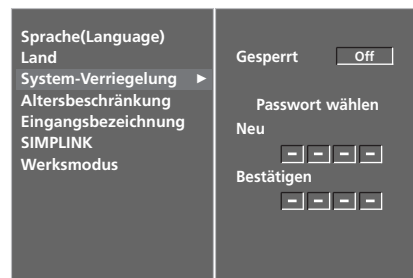

2 3

KINDERSICHERUNG

Diese Funktion nutzt Daten, die vom Sender bereitgestellt werden. Wenn daher das Signal die falschen Informationen sendet, funktioniert diese Option nicht.

Über die Kindersicherung können Sie bestimmte Kanäle, Jugendfreigaben und externe Anzeigegeräte sperren.

Für dieses Menü ist ein Kennwort erforderlich.

Das Gerät speichert automatisch die zuletzt verwendete Option, auch wenn das Gerät ausgeschaltet wird.

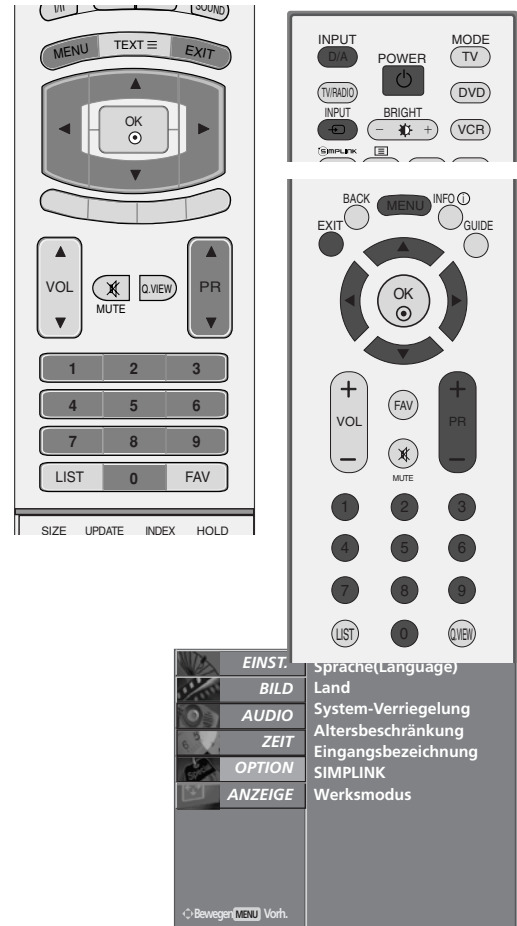

1 Drücken Sie **MENU** (Menü) und dann **▲** oder **▼**, um das Menü **OPTION** aufzurufen.

2 Drücken Sie die Taste **▶** und anschließend die Taste **▲** oder **▼**, um die Option **Altersbeschränkung** auszuwählen.

Drücken Sie anschließend **▶**, um das Kennwort einzugeben. Das voreingestellte Kennwort des TV-Geräts lautet „0-0-0-0“.

3 Drücken Sie die Taste **▶** und dann **◀** oder **▶**, um **Elterliche Vorgabe** oder **Tastensperre** auszuwählen.

Elterliche Vorgabe (nur im Digitalmodus)

Verhindert, dass Kinder bestimmte Fernsehprogramme ansehen können, die für Ihr Alter nicht geeignet sind.

Tastensperre

Das Gerät kann so eingestellt werden, dass für seine Bedienung die Fernbedienung benötigt wird. Diese Funktion kann verwendet werden, um ein unbefugtes Fernsehen zu verhindern.

4 Drücken Sie **▲** oder **▼**, um die entsprechenden Einstellungen vorzunehmen.

5 Drücken Sie die Taste **EXIT**, um zur normalen Fernsehansicht zurückzukehren.

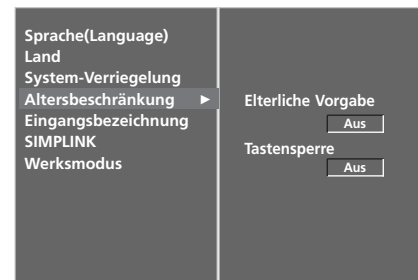

2 3 4

Betätigen Sie im Modus **Tastensperre 'Ein'** die Tasten **⏻ / I**, **INPUT** (Eingang) oder **PR ▲** oder **▼** am Gerät oder **POWER** (Ein/Aus), **INPUT** (Eingang), **D/A**, **PR ▲** oder **▼** (oder **PR +** oder **-**) oder die **ZAHLEN-**Tasten auf der Fernbedienung, wenn das Gerät ausgeschaltet ist. Wenn die Tastensperre eingeschaltet ist, wird auf dem Bildschirm der Text **„Tastensperre ein“** (Tastensperre eingeschaltet) angezeigt, wenn bei Betrieb eine Taste am Frontpanel gedrückt wird.

VIDEOTEXT

Diese Funktion ist in einigen Ländern nicht verfügbar.

Videotext ist ein kostenloser aktueller Informationsdienst vieler Fernsehanstalten. Über Videotext werden sog. „Seiten“ mit Nachrichten, Wetterdaten, Fernsehprogrammen, Aktienkursen und vielen anderen Themen zur Verfügung gestellt.

Der Videotext-Decoder dieses Gerätes unterstützt SIMPLE-, TOP- und FASTEXT-Systeme. SIMPLE-Text (Standard-Videotext) besteht aus einer Reihe von Seiten, die durch direkte Eingabe der entsprechenden Seitenzahlen aufgerufen werden. TOP- und FAS-TEXT sind neuere Funktionen, mit denen ein schnellerer Zugang zu Videotext-Informationen ermöglicht wird.

EIN- UND AUSSCHALTEN

Betätigen Sie die Taste TEXT, um den Videotext-Modus einzuschalten. Nun wird die erste oder die letzte Seite auf dem Bildschirm angezeigt.

In der Kopfzeile des Bildschirms werden zwei Seitennummern, der Name des Fernsehsenders, Datum und Uhrzeit angezeigt. Die erste Seitennummer ist die gewählte Seitennummer, die zweite ist die Nummer der aktuell angezeigten Seite. Um den Videotext wieder auszuschalten, betätigen Sie die Taste TEXT. Das Gerät kehrt in den vorherigen Modus zurück.

SIMPLE-TEXT

■ Seite aufrufen

- 1 Geben Sie mit den Zifferntasten die gewünschte dreistellige Seitennummer ein. Wenn Sie bei der Wahl eine falsche Nummer eingeben, ergänzen Sie zunächst die dreistellige Zahl, und geben dann die korrekte Seitennummer erneut ein.
- 2 Mit der Taste **PR ▲** oder **▼** (oder **PR+** oder **-**) rufen Sie die vorherige bzw. die nächste Seite auf.

TOP-TEXT

- Die Benutzerführung zeigt im unteren Bereich des Bildschirms vier Farbfelder (rot, grün, gelb und blau). Das gelbe Feld steht für die nächste Gruppe, das blaue Feld für den nächsten Themenblock.

■ Themenblock / Gruppe / Seite aufrufen

- 1 Mit der blauen Taste schalten Sie von Themenblock zu Themenblock.
- 2 Mit der gelben Taste schalten Sie zur nächsten Gruppe mit automatischer Überleitung zum nächsten Themenblock.
- 3 Mit der grünen Taste schalten Sie zur nächsten vorhandenen Seite mit automatischer Überleitung zum nächsten Themenblock. Für diese Funktion kann auch die Taste **PR ▲** (oder **PR+**) benutzt werden.
- 4 Mit der roten Taste kehren Sie zu der vorherigen Auswahl zurück. Für diese Funktion kann auch die Taste **PR ▼** (oder **-**) benutzt werden.

■ Direkte Seitenanwahl

Ebenso wie beim SIMPLE-Modus können Sie eine bestimmte Seite auch im TOP-Modus durch direkte Eingabe der dreistelligen Seitennummer über die Zifferntasten aufrufen.

FASTEXT-MODUS

Die Videotext-Seiten sind am unteren Bildschirmrand farbkodiert und werden mit den entsprechenden Farbtasten aufgerufen.

■ Seite aufrufen

- 1 Betätigen Sie die Taste  um die Indexseite (Inhaltsübersicht) aufzurufen.
- 2 Die am unteren Bildschirmrand farbkodierten Seiten werden mit den entsprechenden Farbtasten aufgerufen.
- 3 Ebenso wie beim SIMPLE-Modus können Sie eine bestimmte Seite auch im FASTEXT-Modus durch direkte Eingabe der dreistelligen Seitennummer über die Zifferntasten aufrufen.
- 4 Mit der Taste **PR ▲** oder **▼**(oder **PR+** oder **-**) rufen Sie die vorherige bzw. die nächste Seite auf.

SPEZIELLE VIDEOTEXT-FUNKTIONEN



■ REVEAL (Ratespiele unter Videotext)

Durch Betätigen dieser Taste zeigen Sie versteckte Informationen an, z.B. die Lösungen zu Quizfragen oder Rätseln. Wenn Sie diese Taste erneut betätigen, werden diese Informationen wieder vom Bildschirm gelöscht.



■ UPDATE (Seitenblättern im Hintergrund)

Wenn Sie nach einer Seitenanwahl diese Taste drücken, wird auf das zuvor eingestellte Fernsehprogramm umgeschaltet, während Sie auf die neue Videotext-Seite warten. Das Symbol der Taste wird auf dem Bildschirm links oben eingeblendet. Sobald die Seite verfügbar ist, wird statt des Symbols die Seitennummer eingeblendet. Drücken Sie nun nochmals die Taste, um die Videotext-Seite anzuzeigen.



■ TIME

Nach Betätigen der Taste wird in das laufende Fernsehprogramm eines Senders, der Videotext sendet, rechts oben am Bildschirm die aktuelle Uhrzeit eingeblendet. Nach dem zweiten Tastendruck wird die Uhrzeit wieder ausgeblendet. Im Videotext-Modus können Sie mit dieser Taste eine Folgeseite aufrufen. Die Nummer der Folgeseite wird unten am Bildschirm angezeigt. Wenn Sie die Folgeseite anhalten bzw. ändern möchten, Betätigen Sie die Taste **ROT / GRÜN**, **PR ▲** oder **▼**(oder **PR+** oder **-**) oder die Zifferntasten. Durch nochmaliges Drücken der Taste schalten Sie diese Funktion wieder aus.



■ HOLD

Videotext-Meldungen können auf mehrere Seiten verteilt sein, die dann automatisch weitergeblättert werden. Mit dieser Taste halten Sie die Seitenfortschaltung an. Die Gesamtzahl der Seiten und die Nummer der aktuellen Seite werden normalerweise unter der Uhrzeit angezeigt. Wenn Sie diese Taste drücken, wird das Haltesymbol links oben angezeigt, und die aktuelle Seite bleibt auf dem Bildschirm erhalten. Um mit dem Blättern fortzufahren, drücken Sie erneut diese Taste.

DIGITAL TELETEXT (DIGITALER TELETEXT)

*Nur in Großbritannien

Das Gerät bietet Ihnen digitalen Teletext mit wesentlichen Verbesserungen in den Bereichen Text, Grafik usw.

Spezielle Dienste und Sender stellen diesen digitalen Teletext bereit.

Um Teletext im digitalen Modus anzuzeigen, drücken Sie die Taste SUBTITLE (Untertitel). Die Untertitelsprache muss ausgeschaltet sein.

TELETEXT AUS DEM DIGITALEN DIENST HERAUS

- 1 Drücken Sie die Zahlentasten oder **PR ▲** oder **▼** (oder **PR+** oder **-**), um einen digitalen Dienst auszuwählen, der digitalen Teletext sendet.
Informationen zu Sendern, die digitale Teletextdienste senden, finden Sie im elektronischen Programmführer.
- 2 Folgen Sie den Hinweisen im digitalen Teletext und gehen Sie zum nächsten Schritt, indem Sie **TEXT**, **OK**, **▲** oder **▼**, **◀** oder **▶**, **ROT**, **GRÜN**, **GELB**, **BLAU** oder **ZAHLEN** tasten drücken.
- 3 Um den digitalen Teletextdienst zu wechseln, wählen Sie einfach einen anderen Dienst über die Taste **PR ▲** oder **▼** (oder **PR+** oder **-**).

Wenn Sie die Tasten **MENU** (MENÜ), **GUIDE** (Programmführer) oder **INFO** ⓘ drücken, wird der Teletext temporär ausgeblendet. Wenn Sie die Tasten erneut drücken, wird der Teletext wieder angezeigt.



TELETEXT IM DIGITALEN DIENST

- 1 Drücken Sie die Zahlentasten oder **PR ▲** oder **▼** (oder **PR+** oder **-**), um einen bestimmten Dienst auszuwählen, der digitalen Teletext sendet.
- 2 Drücken Sie die Taste **TEXT** (Text) oder eine Farbtaste, um in den Teletext zu wechseln.
- 3 Folgen Sie den Hinweisen im digitalen Teletext und gehen Sie zum nächsten Schritt, indem Sie **OK**, **▲** oder **▼**, **◀** oder **▶**, **ROT**, **GRÜN**, **GELB**, **BLAU** oder **ZAHLEN** tasten drücken.
- 4 Drücken Sie die Taste **TEXT** (Text) oder eine Farbtaste, um den digitalen Teletext auszuschalten und zum TV-Bild zurückzukehren.

Bei einigen Diensten können Sie durch Drücken der **ROTEN** Taste auf Textdienste zugreifen.

Wenn Sie die Tasten **MENU** (MENÜ), **GUIDE** (Programmführer) oder **INFO** ⓘ drücken, wird der Teletext temporär ausgeblendet. Wenn Sie die Tasten erneut drücken, wird der Teletext wieder angezeigt.



FEHLERBEHEBUNG

Der Betrieb ist nicht wie sonst möglich.

Die Fernbedienung funktioniert nicht.

- Prüfen Sie, ob sich zwischen dem Produkt und der Fernbedienung ein Hindernis befindet, das das Signal der Fernbedienung beeinträchtigt.
- Sind die Batterien richtig eingelegt (+ zu +, - zu -)?
- Ist der korrekte Betriebsmodus eingestellt: TV, VCR usw.?
- Legen Sie neue Batterien ein.

Das Gerät wird plötzlich abgeschaltet.

- Ist der Timer für die Ausschaltfunktion eingestellt?
- Überprüfen Sie die Steuerungseinstellungen der Stromversorgung. Die Stromversorgung ist unterbrochen.
- Keine Übertragung bei aktivierter automatischer Abschaltung.

Die Videofunktion funktioniert nicht.

Kein Bild & kein Ton

- Prüfen Sie, ob das Gerät eingeschaltet ist.
- Versuchen Sie einen anderen Kanal. Das Problem kann mit der Übertragung zusammenhängen.
- Ist das Stromkabel mit der Steckdose verbunden?
- Prüfen Sie die Antennenausrichtung und/oder -position.
- Prüfen Sie die Steckdose, mit der das Gerät verbunden ist. Stecken Sie hierfür ein anderes Gerät an.

Das Bild wird nach dem Einschalten nur langsam angezeigt.

- Das ist normal, da das Bild während des Einschaltvorgangs gedämpft wird. Wenden Sie sich an den Service, falls das Bild auch nach fünf Minuten noch nicht angezeigt wird.

Keine/schlechte Farben oder schlechtes Bild

- Stellen Sie die Farbe über die Menüoptionen
- Sorgen Sie für einen ausreichenden Abstand zwischen dem Produkt und dem Videorekorder.
- Versuchen Sie einen anderen Kanal. Das Problem kann mit der Übertragung zusammenhängen.
- Sind die Videokabel korrekt angeschlossen?
- Aktivieren Sie eine beliebige Funktion, um die Helligkeit des Bildes wiederherzustellen.

Horizontale/vertikale Balken oder zitterndes Bild

- Suchen Sie nach einer lokalen Störquelle (z. B. ein elektrisches Gerät oder Werkzeug).

Schlechter Empfang auf einigen Kanälen

- Stations- oder Kabelprobleme. Wechseln Sie zu einer anderen Station.
- Das Signal der Station ist zu schwach. Richten Sie die Antenne neu aus, um eine schwächere Station empfangen zu können.
- Suchen Sie nach möglichen Störquellen.

Linien oder Streifen im Bild

- Überprüfen Sie die Antenne (Ausrichtung ändern).

Die Audiofunktion funktioniert nicht.

<p>Bild OK & kein Ton</p>	<ul style="list-style-type: none"> ■ Drücken Sie die Taste VOL. ■ Der Ton ist stumm geschaltet? Drücken Sie die Taste MUTE (Stumm). ■ Versuchen Sie einen anderen Kanal. Das Problem kann mit der Übertragung zusammenhängen. ■ Sind die Audiokabel korrekt angeschlossen?
<p>Keine Ausgabe über einen der Lautsprecher</p>	<ul style="list-style-type: none"> ■ Stellen Sie die Balance über die Menüoptionen ein.
<p>Ungewöhnliche Geräusche aus dem Inneren des Geräts</p>	<ul style="list-style-type: none"> ■ Eine Änderung der Umgebungsfeuchtigkeit bzw. -temperatur kann beim Ein- und Auschalten des Geräts zu ungewöhnlichen Geräuschen führen. Dies deutet nicht auf eine Fehlfunktion des Geräts hin.

Es gibt ein Problem im PC-Modus. (Die Angaben gelten nur für den Anschluss an einen PC.)

<p>Das Signal liegt außerhalb des Bereichs.</p>	<ul style="list-style-type: none"> ■ Passen Sie die Auflösung sowie die horizontale bzw. die vertikale Frequenz an. ■ Prüfen Sie die Eingangsquelle.
<p>Vertikaler Balken oder Streifen auf dem Hintergrund & horizontales Rauschen & falsche Positionierung</p>	<ul style="list-style-type: none"> ■ Führen Sie die automatische Konfiguration durch oder stellen Sie die Uhr, die Phase oder die H/V-Position ein.
<p>Die Bildfarbe ist nicht stabil oder einfarbig?</p>	<ul style="list-style-type: none"> ■ Prüfen Sie das Signalkabel. ■ Installieren Sie die Grafikkarte des PC neu.

INSTANDHALTUNG

Frühzeitige Funktionsstörungen können verhindert werden. Durch die sorgfältige und regelmäßige Reinigung des Geräts kann die Lebensdauer Ihres neuen Fernsehgeräts verlängert werden.

VORSICHT: Schalten Sie das Gerät aus und ziehen Sie den Netzstecker, bevor Sie mit der Reinigung beginnen.

Reinigung des Bildschirms

- 1 Auf folgende Art und Weise halten Sie Ihren Bildschirm eine Zeit lang staubfrei. Befeuchten Sie ein weiches Tuch mit einer Lösung aus lauwarmem Wasser und etwas Weichspüler oder Geschirrspülmittel. Wringen Sie das Tuch aus, bis es fast trocken ist, und wischen Sie dann damit den Bildschirm ab.
- 2 Vergewissern Sie sich, dass kein überschüssiges Wasser am Bildschirm ist, und lassen Sie ihn dann lufttrocknen, bevor Sie das Fernsehgerät wieder einschalten.

Reinigung des Gehäuses

- Entfernen Sie Schmutz und Staub mit einem weichen, trockenen und flusenfreien Tuch vom Gehäuse.
- Verwenden Sie dafür kein nasses Tuch.

Längere Abwesenheit

VORSICHT

- ▶ Wenn Sie das Fernsehgerät über einen längeren Zeitraum nicht verwenden (z. B. im Urlaub), ist es sinnvoll, den Netzstecker zu ziehen, um das Gerät vor der Beschädigung durch Blitzschlag oder vor Spannungsanstiegen zu schützen.

PRODUKTSPEZIFIKATIONEN

MODELLE		37LF6*	42LF6*	47LF6*	52LF6*
		37LF65-ZC 37LF66-ZE	42LF65-ZC 42LF66-ZE	47LF65-ZC 47LF66-ZE	52LF65-ZC 52LF66-ZE
Abmessungen (Breite x Höhe x Tiefe)	inklusive Standfuß	927,0 x 692,8 x 280,5 mm 36,5 x 27,3 x 11,0 inches	1033,1 x 750,0 x 300,0 mm 40,7 x 29,6 x 11,9 inches	1144,5 x 825,6 x 331,0 mm 45,1 x 32,5 x 13,1 inches	1032,7 x 750,0 x 287,6 mm 40,7 x 29,5 x 11,3 inches
	exklusive Standfuß	927,0 x 630,0 x 88,0 mm 36,5 x 24,8 x 3,5 inches	1033,1 x 686,5 x 88,5 mm 40,7 x 27,1 x 3,5 inches	1144,5 x 754,9 x 103,0 mm 45,1 x 29,8 x 4,1 inches	1032,7 x 685,5 x 88,5 mm 40,7 x 27,0 x 3,5 inches
Gewicht	inklusive Standfuß	20,0 kg / 44,0 lbs	27,5 kg / 60,7 lbs	37,46 kg / 82,6 lbs	24,5 kg / 54,0 lbs
	exklusive Standfuß	16,0 kg / 35,3 lbs	23,0 kg / 50,8 lbs	31,4 kg / 69,3 lbs	20 kg / 44,1 lbs
Netzstrom Gesamtleistungsaufnahme		AC100-240V~ 50/60Hz 1,8A 180W	AC100-240V~ 50/60Hz 2,5A 240W	AC100-240V~ 50/60Hz 3,2A 310W	AC100-240V~ 50/60Hz 2,2A 200W
MODELLE		37LY9*	42LY9*	47LY9*	52LY9*
		37LY95-ZA 37LY96-ZB	42LY95-ZA 42LY96-ZB	47LY95-ZA 47LY96-ZB	52LY95-ZA 52LY96-ZB
Abmessungen (Breite x Höhe x Tiefe)	inklusive Standfuß	1005,0 x 653,0 x 267,0 mm 39,6 x 25,8 x 10,6 inches	1113,3 x 722,5 x 294,3 mm 43,9 x 28,5 x 11,6 inches	1236,8 x 795,5 x 325,6 mm 48,7 x 31,4 x 12,9 inches	1033,1 x 749,5 x 287,6 mm 40,7 x 29,5 x 11,3 inches
	exklusive Standfuß	1005,0 x 594,4 x 88,0 mm 39,6 x 23,5 x 3,5 inches	1113,3 x 656,5 x 88,5 mm 43,9 x 25,9 x 3,5 inches	1236,8 x 725,4 x 103,0 mm 48,7 x 28,6 x 4,1 inches	1033,4 x 686,8 x 88,5 mm 40,7 x 27,0 x 3,5 inches
Gewicht	inklusive Standfuß	23,0 kg / 50,8 lbs	30,5 kg / 67,3 lbs	39,5 kg / 87,1 lbs	24,5 kg / 54,1 lbs
	exklusive Standfuß	18,8 kg / 41,5 lbs	24,3 kg / 53,6 lbs	33,0 kg / 72,8 lbs	20,4 kg / 45,0 lbs
Netzstrom Gesamtleistungsaufnahme		AC100-240V~ 50/60Hz 1,8A 180W	AC100-240V~ 50/60Hz 2,6A 260W	AC100-240V~ 50/60Hz 3,2A 310W	AC100-240V~ 50/60Hz 2,2A 200W
Fernsehnorm Programmerfassung Impedanz Außenantenne		PAL/SECAM B/G/D/K, PAL I/II, SECAM L/L' VHF: E2 ~ E12, UHF: E21 ~ E69, CATV: S1 ~ S20, HYPER: S21 ~ S47 75 Ω			
Umgebungsbedingungen	Umgebungstemperatur im Betrieb Luftfeuchtigkeit im Betrieb	0 ~ 40°C / 32 ~ 104°F Unter 80%			
	Umgebungstemperatur bei Lagerung Luftfeuchtigkeit bei Lagerung	-20 ~ 60°C / -4 ~ 140°F Unter 85%			

■ Diese Angaben können ohne Ankündigung bei Qualitätsverbesserungen geändert werden.

MODELLE		50PF9*	60PF9*
		50PF95-ZA 50PF96-ZB	60PF95-ZA 60PF96-ZB
Abmessungen (Breite x Höhe x Tiefe)	inklusive Standfuß	1048,0 x 766,0 x 310,0 mm 41,3 x 30,2 x 12,2 inches	1613,6 x 1036,8 x 452,0 mm 63,5 x 40,9 x 17,8 inches
	exklusive Standfuß	1048,0 x 713,0 x 83,5 mm 41,3 x 28,1 x 3,3 inches	1613,6 x 970,0 x 98,5 mm 63,5 x 38,2 x 3,9 inches
Gewicht	inklusive Standfuß	28,0 kg / 61,7 lbs	81,0 kg / 178,6 lbs
	exklusive Standfuß	24,6kg / 54,2 lbs	65,0 kg / 143,3 lbs
Netzstrom Gesamtleistungsaufnahme		AC100-240V~ 50/60Hz 3,5A 310W	AC100-240V~ 50/60Hz 6,5A 650W
Fernsehnorm Programmerfassung Impedanz Außenantenne		PAL/SECAM B/G/D/K, PAL I/II, SECAM L/L' VHF: E2 ~ E12, UHF: E21 ~ E69, CATV: S1 ~ S20, HYPER: S21 ~ S47 75 Ω	
Umgebungsbedingungen	Umgebungstemperatur im Betrieb Luftfeuchtigkeit im Betrieb	0 ~ 40°C / 32 ~ 104°F Unter 80%	
	Umgebungstemperatur bei Lagerung Luftfeuchtigkeit bei Lagerung	-20 ~ 60°C / -4 ~ 140°F Unter 85%	

■ Diese Angaben können ohne Ankündigung bei Qualitätsverbesserungen geändert werden.

PROGRAMMIEREN DER FERNBEDIENUNG

(nur 37/42/47/52LY9*, 50/60PF9*)

Bei der Fernbedienung handelt es sich um ein markenunabhängiges Fabrikat bzw.

eine Universalfernbedienung. Sie kann zur Steuerung der meisten Geräte anderer Hersteller, die über eine Fernbedienung betätigt werden können, eingesetzt werden. Beachten Sie, dass die Fernbedienung möglicherweise nicht für alle Modelle anderer Marken geeignet ist.

-
- 1 Um festzustellen, ob das Gerät auch ohne Programmierung der Fernbedienung bedient werden kann, schalten Sie das Gerät (z. B. ein Videorekorder) ein und betätigen Sie die entsprechende Modustaste auf der Fernbedienung.

Betätigen Sie dann die Taste POWER. Sollte sich das Gerät ausschalten, empfängt es die Signale und die Fernbedienung muss nicht programmiert werden.

Ansonsten muss die Fernbedienung zur Bedienung des Gerätes neu programmiert werden. Diese Programmierung wird im Folgenden beschrieben.

- 2 Halten Sie die Tasten MENU und MUTE gleichzeitig zwei Sekunden lang gedrückt, so dass die Taste des aktuell ausgewählten Gerätes aufleuchtet.

Falls 20 Sekunden lang keine Taste gedrückt wird, erlischt die erleuchtete Modustaste wieder. Wiederholen Sie in diesem Fall den Vorgang ab Schritt 2.

- 3 Geben Sie über die Nummerntasten auf der Fernbedienung die entsprechenden Codenummern aus der Code-Tabelle auf den folgenden Seiten ein. Beim Drücken der Tasten leuchtet die Taste kurz auf.

Sollte sich das Gerät ausschalten, war die Programmierung erfolgreich.

- 4 Betätigen Sie die Taste MENU, um den Code zu speichern. Die Taste blinkt zweimal auf und der Code wird gespeichert.

- 5 Testen Sie, ob das Gerät auf die Funktionen der Fernbedienung reagiert. Sollte dies nicht der Fall sein, wiederholen Sie den Vorgang ab Schritt 2.
-

VCR

Marke	Codes	Marke	Codes	Marke	Codes	Marke	Codes
AIWA	034	KENWOOD	014 034 039 043	PORTLAND	108	TATUNG	039 043
AKAI	016 043 046 124 125 146		047 048	PULSAR	072	TEAC	034 039 043
AMPRO	072	LG (GOLDSTAR)	001 012 013 020 101 106 114 123	QUARTZ	011 014	TECHNICS	031 033 070
ANAM	031 033 103	LLOYD	034	QUASAR	033 066 075 145	TEKNIKA	019 031 033 034 101
AUDIO DYNAMICS	012 023 039 043	LXI	003 009 013 014 017 034 101 106	RCA	013 020 033 034 040 041 062 063 107 109 140 144 145 147	THOMAS	034
BROKSONIC	035 037 129	MAGIN	040	REALISTIC	003 008 010 014 031 033 034 040 053 054 101	TMK	006
CANON	028 031 033	MAGNAVOX	031 033 034 041 067 068	RICO	058	TOSHIBA	008 013 042 047 059 082 112 131
CAPEHART	108	MARANTZ	012 031 033 067 069	RUNCO	148	TOTEVISION	040 101
CRAIG	003 040 135	MARTA	101	SALORA	014	UNITECH	040
CURTIS MATHES	031 033 041	MATSUI	027 030	SAMSUNG	032 040 102 104 105 107 109 112 113 115 120 122 125	VECTOR RESEARCH	012
DAEWOO	005 007 010 064 065 108 110 111 112 116 117 119	MEI	031 033	SANSUI	022 043 048 135	VICTOR	048
DAYTRON	108	MEMOREX	003 010 014 031 033 034 053 072 101 102 134 139	SANYO	003 007 010 014 102 134	VIDEO CONCEPTS	012 034 046
DBX	012 023 039 043	MGA	045 046 059	SCOTT	017 037 112 129 131	VIDEOSONIC	040
DYNATECH	034 053	MINOLTA	013 020	SEARS	003 008 009 010 013 014 017 020 031 042 073 081 101	WARDS	003 013 017 024 031 033 034 040 053 054 131
ELECTROHOME	059	MITSUBISHI	013 020 045 046 049 051 059 061 151	SHARP	031 054 149	YAMAHA	012 034 039 043
EMERSON	006 017 025 027 029 031 034 035 036 037 046 101 129 131 138 153 003 008 009 010	MTC	034 040	SHINTOM	024	ZENITH	034 048 056 058 072 080 101
FISHER	034	MULTITECH	024 034	SONY	003 009 031 052 056 057 058 076 077 078 149		
FUNAI	031 033 063 072	NEC	012 023 039 043 048	SOUNDESIGN	034		
GE	107 109 144 147	NORDMENDE	043	STS	013		
GO VIDEO	132 136	OPTONICA	053 054	SYLVANIA	031 033 034 059 067		
HARMAN KARDON	012 045	PANASONIC	066 070 074 083 133 140 145	TANDY	034		
HITACHI	004 018 026 034 043 063 137 150	PENTAX	013 020 031 033 063		010 034		
INSTANTREPLAY	031 033	PHILCO	031 034 067				
JCL	031 033	PHILIPS	031 033 034 054 067 071 101				
JCPENNY	012 013 015 033 040 066 101	PILOT	101				
JENSEN	043	PIONEER	013 021 048				
JVC	012 031 033 043 048 050 055 060 130 150 152						

DVD

Marke	Codes	Marke	Codes	Marke	Codes	Marke	Codes
APEX DIGITAL	022	MAGNAVOX	013	PHILIPS	013	SONY	007
DENON	020 014	MARANTZ	024	PIONEER	004 026	THOMPSON	005 006
GE	005 006	MITSUBISHI	002	PROCEED	021	TOSHIBA	019 008
HARMAN KARDON	027	NAD	023	PROSCAN	005 006	YAMAHA	009 018
JVC	012	ONKYO	008 017	RCA	005 006	ZENITH	010 016 025
LG	001 010 016 025	PANASONIC	003 009	SAMSUNG	011 015		

PROGRAMMIEREN DER FERNBEDIENUNG (nur 37/42/47/52LF6*)

Bei der Fernbedienung handelt es sich um ein markenunabhängiges Fabrikat bzw. eine Universalfernbedienung. Sie kann zur Steuerung der meisten Geräte anderer Hersteller, die über eine Fernbedienung betätigt werden können, eingesetzt werden. Beachten Sie, dass die Fernbedienung möglicherweise nicht für alle Modelle anderer Marken geeignet ist.

Die Programmierung eines Codes auf eine Fernbedienung

- 1 Testen Sie Ihre Fernbedienung.
Um herauszufinden, ob die Fernbedienung das Gerät ohne Programmierung steuern kann, schalten Sie das Gerät wie z. B. den Videorekorder ein, drücken die entsprechende Modus-Taste (wie z. B. DVD oder VCR) auf der Fernbedienung und richten sie dabei auf das Gerät. Drücken Sie die Tasten POWER (Ein/Aus) und PR +/- , um zu prüfen, ob das Gerät entsprechend reagiert. Wenn nicht, muss die Fernbedienung für die Steuerung des Geräts programmiert werden.
- 2 Stellen Sie das zu programmierende Gerät ein und drücken Sie dann die entsprechende Modus-Taste (z. B. DVD oder VCR) auf der Fernbedienung. Die Fernbedienungstaste des gewünschten Geräts wird beleuchtet.
- 3 Drücken Sie gleichzeitig MENU (Menü) und MUTE (Lautlos), dann kann die Fernbedienung für den Code programmiert werden.
- 4 Geben Sie eine Code-Nummer über die Zahlentasten der Fernbedienung ein. Die Programmier-Codes für die jeweiligen Geräte sind auf den folgenden Seiten aufgeführt. Auch hier schaltet sich das Gerät aus, wenn der richtige Code eingegeben wurde.
- 5 Drücken Sie MENU (Menü), um den Code zu speichern.
- 6 Prüfen Sie die Funktionen der Fernbedienung auf ihre Funktionstüchtigkeit. Wenn nicht, wiederholen Sie den Vorgang ab Schritt 2.

PROGRAMMIEREN DER FERNBEDIENUNG

DVD

Marke	Codes	Marke	Codes	Marke	Codes
APEX DIGITAL	022	MITSUBISHI	002	RCA	005 006
DENON	020 014	NAD	023	SAMSUNG	011 015
GE	005 006	ONKYO	008 017	SONY	007
HARMAN KARDON	027	PANASONIC	003 009	THOMPSON	005 006
JVC	012	PHILIPS	013	TOSHIBA	019 008
LG	001 010 016 025	PIONEER	004 026	YAMAHA	009 018
MAGNAVOX	013	PROCEED	021	ZENITH	010 016 025
MARANTZ	024	PROSCAN	005 006		

VCR

Marke	Codes	Marke	Codes	Marke	Codes
AIWA	034	MAGNAVOX	031 033 034 041	SAMSUNG	032 040 102 104
AKAI	016 043 046 124 125 146		067 068		105 107 109 112
AMPRO	072	MARANTZ	012 031 033 067 069		113 115 120 122 125
ANAM	031 033 103	MARTA	101	SANSUI	022 043 048 135
AUDIO DYNAMICS	012 023 039 043	MATSUI	027 030	SANYO	003 007 010 014
BROKSONIC	035 037 129	MEI	031 033		102 134
CANON	028 031 033	MEMOREX	003 010 014 031	SCOTT	017 037 112 129
CAPEHART	108		033 034 053 072		131
CRAIG	003 040 135		101 102 134 139	SEARS	003 008 009 010
CURTIS MATHES	031 033 041	MGA	045 046 059		013 014 017 020
DAEWOO	005 007 010 064 065 108 110 111 112 116 117 119	MINOLTA	013 020		031 042 073 081
DAYTRON	108	MITSUBISHI	013 020 045 046 049 051 059 061 151	SHARP	031 054 149
DBX	012 023 039 043	MTC	034 040	SHINTOM	024
DYNATECH	034 053	MULTITECH	024 034	SONY	003 009 031 052
ELECTROHOME	059	NEC	012 023 039 043 048		056 057 058 076
EMERSON	006 017 025 027 029 031 034 035 036 037 046 101 129 131 138 153	NORDMENDE	043	SOUNDESIGN	034
FISHER	003 008 009 010	OPTONICA	053 054	STS	013
FUNAI	034	PANASONIC	066 070 074 083 133 140 145	SYLVANIA	031 033 034 059 067
GE	031 033 063 072 107 109 144 147	PENTAX	013 020 031 033 063	SYMPHONIC	034
GO VIDEO	132 136	PHILCO	031 034 067	TANDY	010 034
HARMAN KARDON	012 045	PHILIPS	031 033 034 054 067 071 101	TATUNG	039 043
HITACHI	004 018 026 034 043 063 137 150	PILOT	101	TEAC	034 039 043
INSTANTREPLAY	031 033	PIONEER	013 021 048	TECHNICS	031 033 070
JCL	031 033	PORTLAND	108	TEKNIKA	019 031 033 034 101
JCPENNY	012 013 015 033 040 066 101	PULSAR	072	THOMAS	034
JENSEN	043	QUARTZ	011 014	TMK	006
JVC	012 031 033 043 048 050 055 060 130 150 152	QUASAR	033 066 075 145	TOSHIBA	008 013 042 047 059 082 112 131
KENWOOD	014 034 039 043 047 048	RCA	013 020 033 034 040 041 062 063 107 109 140 144 145 147	TOTEVISION	040 101
LG (GOLDSTAR)	001 012 013 020 101 106 114 123	REALISTIC	003 008 010 014 031 033 034 040 053 054 101	UNITECH	040
LLOYD	034	RICO	058	VECTOR RESEARCH	012
LXI	003 009 013 014 017 034 101 106	RUNCO	148	VICTOR	048
MAGIN	040	SALORA	014	VIDEO CONCEPTS	012 034 046
				VIDEOSONIC	040
				WARDS	003 013 017 024 031 033 034 040 053 054 131
				YAMAHA	012 034 039 043
				ZENITH	034 048 056 058 072 080 101

IR-CODE

1. Anschließen

- Verbinden Sie das Kabel der Fernbedienung mit der Fernbedienungsbuchse am TV-Gerät.

2. Fernbedienung IR-Codes

■ Signalform-Ausgabe

Einzelimpuls, Modulationssignal mit 37,917 kHz Signal bei 455 kHz

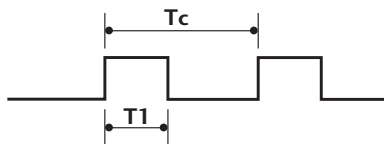

Trägerfrequenz
 $FCAR = 1/TC = fOSC/12$
 Relative Einschaltdauer = $T1/TC = 1/3$

■ Frame-Konfiguration

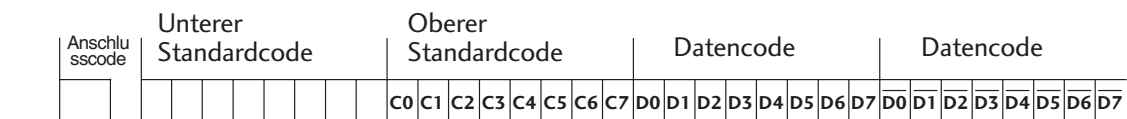

Repeat Frame-Wiederholung

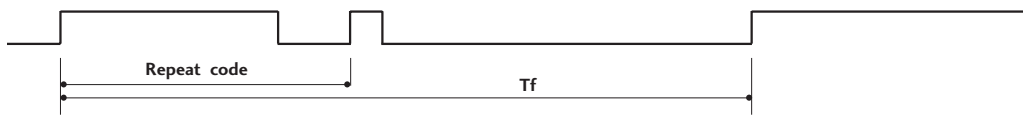

■ Anschlusscode

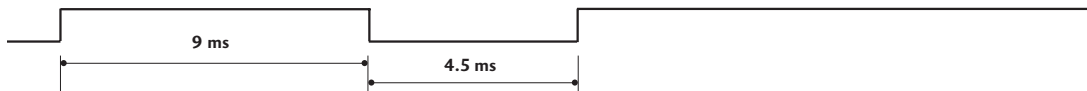

■ Code-Wiederholung

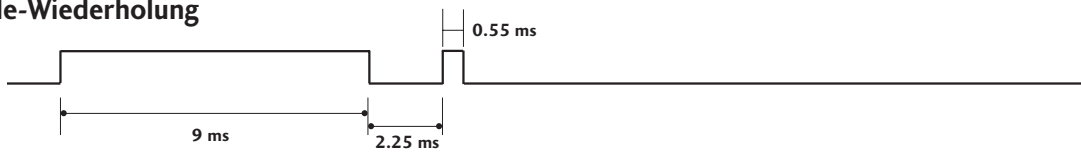

■ Bit-Beschreibung

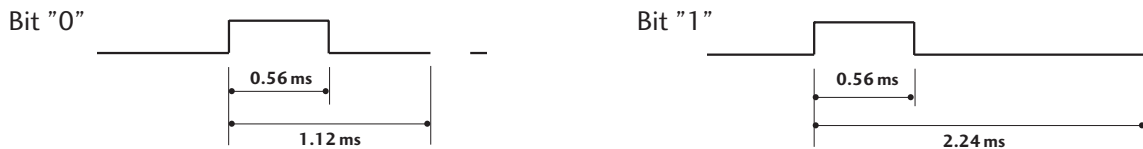

■ Frame-Intervall: Tf

Die Wellenform wird so lange übertragen, wie die Taste gedrückt wird.

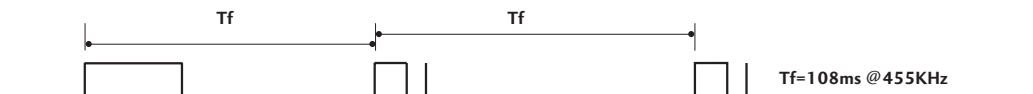

Code (Hexa)	Funktion	Hinweis
00	PR (▲) oder PR +	Taste der Fernbedienung
01	PR (▼) oder PR -	Taste der Fernbedienung
02	VOL (▲) oder VOL +	Taste der Fernbedienung
03	VOL (▼) oder VOL -	Taste der Fernbedienung
40	Up (▲)	Taste der Fernbedienung
41	Down (▼)	Taste der Fernbedienung
06	Right (▶)	Taste der Fernbedienung
07	Left (◀)	Taste der Fernbedienung
08	STROM	Taste der Fernbedienung (Ein/Aus)
09	STUMM	Taste der Fernbedienung
10	ZIFFERTASTEN 0	Taste der Fernbedienung
11	ZIFFERTASTEN 1	Taste der Fernbedienung
12	ZIFFERTASTEN 2	Taste der Fernbedienung
13	ZIFFERTASTEN 3	Taste der Fernbedienung
14	ZIFFERTASTEN 4	Taste der Fernbedienung
15	ZIFFERTASTEN 5	Taste der Fernbedienung
16	ZIFFERTASTEN 6	Taste der Fernbedienung
17	ZIFFERTASTEN 7	Taste der Fernbedienung
18	ZIFFERTASTEN 8	Taste der Fernbedienung
19	ZIFFERTASTEN 9	Taste der Fernbedienung
0B	INPUT	Taste der Fernbedienung
AA	INFO ⓘ	Taste der Fernbedienung
AB	GUIDE	Taste der Fernbedienung
56	SUBTITLE	Taste der Fernbedienung
5B	EXIT	Taste der Fernbedienung
1E	FAV	Taste der Fernbedienung
1A	Q.VIEW	Taste der Fernbedienung
50	D/A TV	Taste der Fernbedienung
F0	TV/RADIO	Taste der Fernbedienung
7E	SIMPLINK	Taste der Fernbedienung
E0	BRIGHT +	Taste der Fernbedienung
E1	BRIGHT -	Taste der Fernbedienung
0A	I/II	Taste der Fernbedienung
0E	SLEEP	Taste der Fernbedienung
43	MENU	Taste der Fernbedienung
44	OK(⊙)	Taste der Fernbedienung
53	LIST	Taste der Fernbedienung
20	TEXT	Taste der Fernbedienung
2A	REVEAL	Taste der Fernbedienung
26	TIME	Taste der Fernbedienung
28	BACK	Taste der Fernbedienung
62	UPDATE	Taste der Fernbedienung
70	INDEX	Taste der Fernbedienung
65	HOLD	Taste der Fernbedienung
61	BLUE Key	Taste der Fernbedienung
63	YELLOW Key	Taste der Fernbedienung
71	GREEN Key	Taste der Fernbedienung
72	RED Key	Taste der Fernbedienung
79	RATIO	Taste der Fernbedienung
B0	▶	Taste der Fernbedienung
BA	II	Taste der Fernbedienung
B2	I◀◀	Taste der Fernbedienung
B3	▶▶	Taste der Fernbedienung
8F	◀◀	Taste der Fernbedienung
8E	▶▶	Taste der Fernbedienung
B1	■	Taste der Fernbedienung
BD	●	Taste der Fernbedienung
4D	PICTURE	Taste der Fernbedienung (Nur 37/42/47/52LY9*, 50/60PF9*)
52	SOUND	Taste der Fernbedienung (Nur 37/42/47/52LY9*, 50/60PF9*)

ANSCHLUSS EINES EXTERNEN STEUERGERÄTS

RS-232C-Einrichtung

Schließen Sie den RS-232C-Eingangsstecker an ein externes Steuergerät (z. B. einen Computer oder ein A/V-Steuersystem) an und steuern Sie die TV-Funktionen extern. Schließen Sie den seriellen Anschluss des Steuergeräts an den RS-232C-Stecker an der Rückseite des TV-Geräts an.

HINWEIS: Das RS-232C-Anschlusskabel wird nicht mit dem TV-Gerät mitgeliefert.

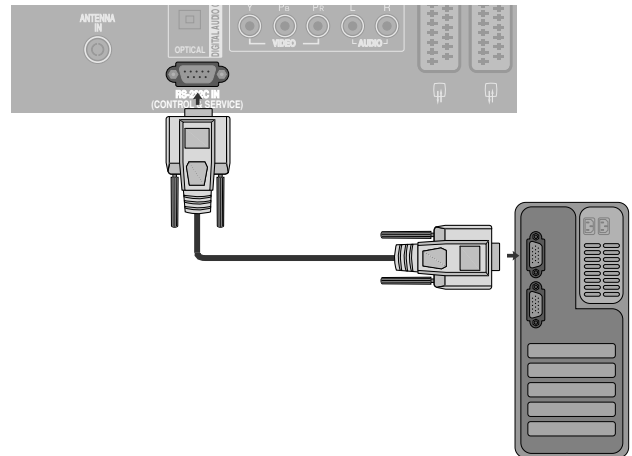

Anschlussstyp; D-Sub 9-Pin männlich

Nr.	Pin-Name
1	Kein Anschluss
2	RXD (Datenempfang)
3	TXD (Datenübertragung)
4	DTR (DTE-Seite bereit)
5	GND
6	DSR (DCE-Seite bereit)
7	RTS (Bereit zu senden)
8	CTS (Löschen zu senden)
9	Kein Anschluss

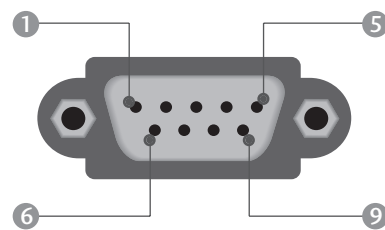

RS-232C-Konfigurationen

7-adrige Konfigurationen (Standard-RS-232C-Kabel)

	PC	TV	
RXD	2	3	TXD
TXD	3	2	RXD
GND	5	5	GND
DTR	4	6	DSR
DSR	6	4	DTR
RTS	7	8	CTS
CTS	8	7	RTS

D-Sub 9 D-Sub 9

3-adrige Konfigurationen (nicht Standard)

	PC	TV	
RXD	2	3	TXD
TXD	3	2	RXD
GND	5	5	GND
DTR	4	6	DTR
DSR	6	4	DSR
RTS	7	7	RTS
CTS	8	8	CTS

D-Sub 9 D-Sub 9

Set ID

Verwenden Sie diese Funktion, um eine Monitor-ID-Nummer anzugeben.

Siehe "Echtdatenzuordnung 1" auf Seite 107.

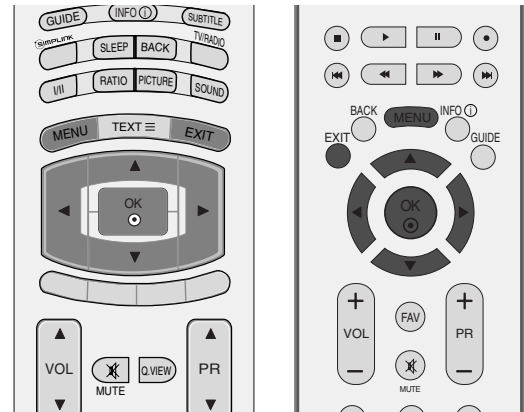

1 Drücken Sie **MENU** (Menü) und dann **▲** oder **▼**, um das Menü **OPTION** aufzurufen.

2 Drücken Sie die Taste **▶** und anschließend die Taste **▲** oder **▼**, um die Option **Werkmodus** auszuwählen.

3 Drücken Sie die Taste **▶** und anschließend die Taste **▲** oder **▼**, um die Option **Set ID** auszuwählen.

4 Drücken Sie **▶** und dann **◀** oder **▶**, um die **Set ID** anzupassen und die entsprechende Monitor-ID-Nummer auszuwählen. Der Einstellungsbereich der **Set ID** liegt zwischen 1~99.

5 Drücken Sie die Taste **EXIT**, um zur normalen Fernsehansicht zurückzukehren.

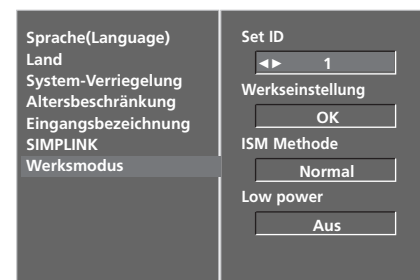
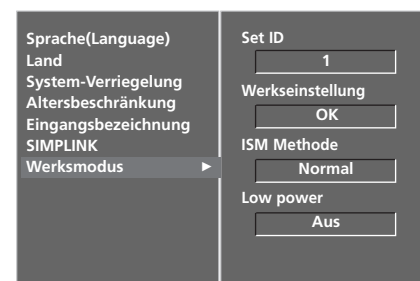

Kommunikationsparameter

- Baudrate: 9600 bps (UART)
- Datenlänge: 8 Bits
- Parität: Ohne
- Stoppbit: 1 Bit
- Kommunikationscode: ASCII-Code
- Verwenden Sie ein Kreuzkabel (Cross/Reverse).

Befehlsreferenzliste

	BEFEHL1	BEFEHL2	DATEN (Hex)
01. Strom	k	a	0 ~ 1
02. Eingangsauswahl	k	b	auf Seite 105
03. Seitenverhältnis	k	c	auf Seite 105
04. Bildschirm-Ruhezustand	k	d	0 ~ 1
05. Stummschaltung	k	e	0 ~ 1
06. Lautstärkeregelung	k	f	0 ~ 64
07. Kontrast	k	g	0 ~ 64
08. Helligkeit	k	h	0 ~ 64
09. Farbe	k	i	0 ~ 64
10. Farbton	k	j	0 ~ 64
11. Schärfe	k	k	0 ~ 64
12. OSD-Auswahl	k	l	0 ~ 1
13. Fernbedienungssperre	k	m	0 ~ 1
14. Balance	k	t	0 ~ 64
15. Farbtemperatur	k	u	0 ~ 3
16. Rot-Einstellung	k	v	0 ~ 50
17. Grün-Einstellung	k	w	0 ~ 50
18. Blau-Einstellung	k	\$	0 ~ 50
19. Abweichender Status	k	z	0 ~ 9
20. ISM-Methode	j	p	auf Seite 107
21. Energiesparmodus	j	q	0 ~ 1
22. Auto-Konfigurieren	j	u	1
23. Kanalauswahl	m	a	auf Seite 108
24. IR-Code senden	m	c	Tastencode
25. Eingangsauswahl (Hauptb.)	x	b	auf Seite 108

* Bei der Einstellung von 19~ 25 wird kein Menü am Bildschirm angezeigt.

Übertragungs-/Empfangsprotokoll

Übertragung

[Command1][Command2][][Set ID][][Daten][Cr]

- * [Command 1] : Erster Befehl.(j,k,m oder x)
- * [Command 2] : Zweiter Befehl.
- * [Set ID] : Sie können die Set-ID einstellen, um die gewünschte Monitor-ID im Menü "Special" (Spezial) zu wählen. Der Einstellungsbereich beträgt 1-99. Wenn Sie als Set-ID "0" auswählen, wird jedes angeschlossene TV-Set gesteuert. Die Set-ID wird im Menü als Dezimalzahl und im Übertragungs-/Empfangsprotokoll als Hexadezimalzahl (0x0-0x63) angegeben.
- * [DATEN] : Für die Übertragung von Befehlsdaten. "FF" übertragen, um Befehlsstatus zu lesen.
- * [Cr] : Carriage Return. ASCII-Code "0x0D"
- * [] : ASCII-Code "Leerschritt (0x20)"

OK-Bestätigung

[Command2][][Set ID][][OK][Daten][x]

- * Der TV überträgt ACK (Bestätigung) beim Empfang normaler Daten basierend auf diesem Format. Wenn sich zu diesem Zeitpunkt Daten im Datenlesemodus befinden, werden die aktuellen Statusdaten angezeigt. Wenn sich die Daten im Datenschreibmodus befinden, werden die Daten an den PC zurückgegeben.

Fehlerbestätigung

[Command2][][Set ID][][NG][Daten][x]

- * Der TV überträgt ACK (Bestätigung) beim Empfang nicht normaler Daten von nicht brauchbaren Funktionen oder bei Kommunikationsfehlern basierend auf diesem Format.

Daten1: Ungültiger Code

Daten2: Nicht unterstützte Funktion

Daten3: Weiter warten

01. Einschalten (Befehl2:a)

- Für die Steuerung des Ein-/Ausschaltens des TV-Geräts.

Übertragung

[k][a][][Set ID][][Daten][Cr]

Daten 0 : Ausschalten 1 : Einschalten

Bestätigung

[a][][Set ID][][OK][Daten][x]

- Für die Anzeige des Ein-/Ausschaltens.

Übertragung

[k][a][][Set ID][][FF][Cr]

Bestätigung

[a][][Set ID][][OK][Daten][x]

- * Wenn andere Funktionen FF-Daten in diesem Format übertragen, wird der Status jeder Funktion in ähnlicher Weise angezeigt.

02. Input Select (Eingangsauswahl) (Befehl2:b)

- Für die Auswahl der Eingangsquelle für das Gerät.
Sie können eine Eingangsquelle auch über die Taste INPUT (Eingang) an der Fernbedienung auswählen.

Übertragung

[k][b][][Set ID][][Daten][Cr]

Daten 0 : DTV	5 : Component
1 : Analogue	6 : RGB PC
2 : AV1	7 : HDMI1
3 : AV2	8 : HDMI2
4 : AV3	

Bestätigung

[b][][Set ID][][OK][Daten][x]

03. Seitenverhältnis (Befehl2:c) (Größe des Hauptbilds)

- Für die Einstellung des Bildformats. Sie können das Bildformat auch über die Taste ARC (Aspect Ratio Control) der TV-Fernbedienung oder im Menü "SCREEN" (Bild) anpassen.

Übertragung

[k][c][][Set ID][][Daten][Cr]

Daten 1 : Normalbild (4:3)	6 : Auto
2 : Breitbild (16:9)	7 : 14:9
3 : Horizon (Spektral)	8 : Vollbild
4 : Zoom1	9 : 1:1 Bildpunkte
5 : Zoom2	

Bestätigung

[c][][Set ID][][OK][Daten][x]

- * Über die Eingabe RGB-PC oder Component wählen Sie das Seitenverhältnis 16:9 oder 4:3 aus.
- * Im HDMI-Modus (1080i 50 Hz/60 Hz, 1080p 24 Hz/50 Hz/60 Hz) ist die Einstellung 1:1 Bildpunkte möglich.

04. Bildschirm-Ruhezustand (Befehl2:d)

- Für die Aktivierung/Deaktivierung des Bildschirm-Ruhezustands.

Übertragung

[k][d][][Set ID][][Daten][Cr]

Daten 0 : Bildschirm-Ruhezustand aus (Bild an)
1 : Bildschirm-Ruhezustand ein (Bild aus)

Bestätigung

[d][][Set ID][][OK][Daten][x]

05. Stummschaltung (Befehl2:e)

- Für die Aktivierung/Deaktivierung der Stummschaltung.
Sie können die Stummschaltung auch über die Taste MUTE der TV-Fernbedienung einstellen.

Übertragung

[k][e][][Set ID][][Daten][Cr]

Daten 1 : Stummschaltung ein (Lautstärke aus)
0 : Stummschaltung aus (Lautstärke ein)

Bestätigung

[e][][Set ID][][OK][Daten][x]

06. Lautstärkeregelung (Befehl2:f)

- Für die Einstellung der Lautstärke.
Sie können die Lautstärke auch über die Lautstärketasten der TV-Fernbedienung einstellen.

Übertragung

[k][f][][Set ID][][Daten][Cr]

DatenMin : 0 ~ Max : 64

- * Siehe 'Echtdatenzuordnung 1' auf Seite 107.

Bestätigung

[f][][Set ID][][OK][Daten][x]

07. Kontrast(Befehl2:g)

- Für die Einstellung des Bildschirmkontrasts.
Sie können den Kontrast auch über das Menü "Picture" (Bild) einstellen.

Übertragung

[k][g][][Set ID][][Daten][Cr]

DatenMin : 0 ~ Max : 64

- * Siehe 'Echtdatenzuordnung 1' auf Seite 107.

Bestätigung

[g][][Set ID][][OK][Daten][x]

08. Helligkeit (Befehl2:h)

- Für die Einstellung der Bildschirmhelligkeit. Sie können die Helligkeit auch über das Menü „PICTURE“ (Bild) einstellen.

Übertragung

[k][h][][Set ID][][Daten][Cr]

DatenMin : 0 ~ Max : 64

- * Siehe 'Echtdatenzuordnung 1' auf Seite 107.

Bestätigung

[h][][Set ID][][OK][Daten][x]

09. Farbe (Befehl2:i)

- Für die Einstellung der Bildschirmfarbe. Sie können die Farbe auch über das Menü "Picture" (Bild) einstellen.

Übertragung

[k][i][][Set ID][][Daten][Cr]

DatenMin : 0 ~ Max : 64

* Siehe 'Echtdatenzuordnung 1': auf Seite 107.

Bestätigung

[i][][Set ID][][OK][Daten][x]

10. Farbton (Befehl2:j)

- Für die Einstellung des Bildschirmfarbtons. Sie können den Farbton auch über das Menü "PICTURE" (Bild) einstellen.

Übertragung

[k][j][][Set ID][][Daten][Cr]

DatenRed : 0 ~ Green : 64

* Siehe 'Echtdatenzuordnung 1': auf Seite 107.

Bestätigung

[j][][Set ID][][OK][Daten][x]

11. Schärfe (Befehl2:k)

- Für die Einstellung der Bildschärfe. Sie können die Bildschärfe auch über das Menü "PICTURE" (Bild) einstellen.

Übertragung

[k][k][][Set ID][][Daten][Cr]

DatenMin : 0 ~ Max : 64

* Siehe 'Echtdatenzuordnung 1': auf Seite 107.

Bestätigung

[k][][Set ID][][OK][Daten][x]

12. OSD-Auswahl (Befehl2:l)

- Ein- und Ausschalten des OSD-Menüs (= auf dem Bildschirm angezeigtes Menü) mit der Fernbedienung

Übertragung

[k][l][][Set ID][][Daten][Cr]

Daten 0 : OSD aus 1 : OSD ein

Bestätigung

[l][][Set ID][][OK][Daten][x]

13. Fernbedienungssperre (Befehl2: m)

- Für die Sperre der Tasten der Fernbedienung und der Frontkonsole am Gerät.

Übertragung

[k][m][][Set ID][][Daten][Cr]

Daten 0 : Sperre aus 1 : Sperre ein

Bestätigung

[m][][Set ID][][OK][Daten][x]

- * Wenn Sie die Fernbedienung nicht verwenden, verwenden Sie diesen Modus. Wenn der Hauptstrom aus-/eingeschaltet wird, wird die Sperre für das externe Steuergerät aufgehoben.

14. Balance (Befehl2: t)

- Für die Einstellung der Balance. Sie können die Balance auch im Menü SOUND (Ton) einstellen.

Übertragung

[k][t][][Set ID][][Daten][Cr]

DatenMin : 0 ~ Max : 64

* Siehe 'Echtdatenzuordnung 1': auf Seite 107.

Bestätigung

[t][][Set ID][][OK][Daten][x]

15. Farbtemperatur (Befehl2: u)

- Für die Einstellung der Farbtemperatur. Sie können das CSM auch im Menü PICTURE (Bild) einstellen.

Übertragung

[k][u][][Set ID][][Daten][Cr]

Daten 0: Kalt 1: Mittel 2: Warm 3: Anwender

Bestätigung

[u][][Set ID][][OK][Daten][x]

16. Rot-Einstellung (Befehl2: v)

- Einstellung der Farbtemperatur Rot.

Übertragung

[k][v][][Set ID][][Daten][Cr]

DatenMin : 0 ~ Max : 50

* Siehe 'Echtdatenzuordnung 2': auf Seite 107.

Bestätigung

[v][][Set ID][][OK][Daten][x]

17. Grün-Einstellung (Befehl2: w)

- Einstellung der Farbtemperatur Rot.

Übertragung

[k][w][][Set ID][][Daten][Cr]

DatenMin : 0 ~ Max : 50

* Siehe 'Echtdatenzuordnung 2': auf Seite 107.

Bestätigung

[w][][Set ID][][OK][Daten][x]

18. Blau-Einstellung (Befehl2:\$)

- Einstellung der Farbtemperatur Rot.

Übertragung

[k][\$][][Set ID][][Daten][Cr]

DatenMin : 0 ~ Max : 50

* Siehe 'Echtdatenzuordnung 2': auf Seite 107.

Bestätigung

[\$][][Set ID][][OK][Daten][x]

19. Abweichender Status (Befehl2: z)

► Zur Erkennung eines abweichenden Status.

Übertragung

[k][z][][Set ID][][FF][][Cr]

Daten FF : Lesen

Bestätigung

[z][][Set ID][][OK][Daten][x]

Daten 0: Normal (Strom und Signal vorhanden)
1: Kein Signal (Strom vorhanden)
2: TV-Gerät mit der Fernbedienung ausschalten
3: TV-Gerät über die automatische Ausschaltfunktion ausschalten
4: TV-Gerät über die Funktion RS-232C ausschalten
5: 5 V aus
6: Strom aus
7: TV-Gerät über die Gebläsealarmfunktion ausschalten
8: TV-Gerät über die Ausschaltfunktion ausschalten
9: TV-Gerät über die automatische Ausschaltfunktion ausschalten

* Nur-Lesefunktion

20. ISM-Methode (Befehl1: j, Befehl2: p)

► Zur Steuerung der ISM-Methode Die ISM-Methode kann auch im Menü OPTION eingestellt werden. Diese Funktion ist nicht für die Modelle LCD verfügbar.

Übertragung

[j][p][][Set ID][][Daten][Cr]

Daten 0 : Normal 2 : Orbiter
1 : Weiß-Gen. 3 : Invertierung

Bestätigung

[p][][Set ID][][OK/NG][Daten][x]

21. Energiesparmodus (Befehl1: j, Befehl2: q)

► Zur Senkung des Stromverbrauchs des Monitors Die Option „Low power“ (Low power) kann auch im Menü OPTION eingestellt werden. Diese Funktion ist nicht für die Modelle LCD verfügbar.

Übertragung

[j][q][][Set ID][][Daten][][Cr]

Daten 0 : Off (Aus) 1 : On (Ein)

Bestätigung

[q][][Set ID][][OK/NG][Daten][x]

*Echtdatenzuordnung1

0 : Schritt 0
⋮
A : Schritt 10 (Set ID 10)
F : Schritt 15 (Set ID 15)
10 : Schritt 16 (Set ID 16)
⋮
64 : Schritt 100
⋮
6E : Schritt 110
73 : Schritt 115
74 : Schritt 116
⋮
C7 : Schritt 199
⋮
FE : Schritt 254
FF : Schritt 255

*Echtdatenzuordnung 2

0 : -40
1 : -39
2 : -38
⋮
28 : 0
⋮
4E : +38
4F : +39
50 : +40

22. Auto-Konfigurieren (Befehl1: j, Befehl2: u)

- Für die automatische Einstellung der Bildposition und die automatische Minimierung des Bildwackelns. Nur in RGB (PC)-Modus.

Übertragung

[j][u][][Set ID][][Daten][Cr]

Daten 1: To set (Auswählen)

Bestätigung

[u][][Set ID][][OK/NG][Daten][x]

23. Kanalauswahl (Befehl1: m, Befehl2: a)

- Kanaleinstellung auf die folgende physische Nummer.

Übertragung

[m][a][][Set ID][][Daten0][][Daten1][][Daten2][Cr]

Data 0: Hochkanaldaten

Data 1: Tiefkanaldaten

Bsp. Nr. 47 -> 00 2F (2FH)
Nr. 394 -> 01 88 (188H)
DTV Nr. 0 -> Egal

Data2 0x00: ATV Main,
0x10: DTV Main

Kanaldatenbereich

Analog – Min.: 00 ~ Max: 63 (0~99)

Digital – Min.: 00~ Max: 3E7 (0~999)

Bestätigung

[a][][Set ID][][OK/NG][Daten][x]

DatenMin: 00 ~ Max: FF

24. IR-Code senden (Befehl1:m, Befehl2:c)

- Für das Senden des IR-Fernbedienungs-Tastencodes.

Übertragung

[m][c][][Set ID][][Daten][Cr]

Daten: Tastencodes siehe Seite 101.

Bestätigung

[c][][Set ID][][OK/NG][Daten][x]

25. Eingangsauswahl (Befehl1: x, Befehl2: b) (Signalquelle des Hauptbilds)

- Auswahl der Eingangsquelle des Hauptbilds

Übertragung

[x][b][][Set ID][][Daten][Cr]

Daten: Struktur

MSB

LSB

0	0	0	0	0	0	0	0	0
---	---	---	---	---	---	---	---	---

└ Externer Eingang ┘ └ Eingangsnummer ┘

Externer Eingang				Daten
0	0	0	0	DTV
0	0	0	1	Analogue
0	0	1	0	AV
0	0	1	1	Component
0	1	0	0	RGB
0	1	0	1	HDMI

Eingangsnummer				Daten
0	0	0	0	Input1
0	0	0	1	Input2
0	0	1	0	Input3
0	0	1	1	Input4

Bestätigung

[b][][Set ID][][OK/NG][Daten][x]

LG Electronics Inc.