

REVO[®]
DAB+ DIGITAL RADIO

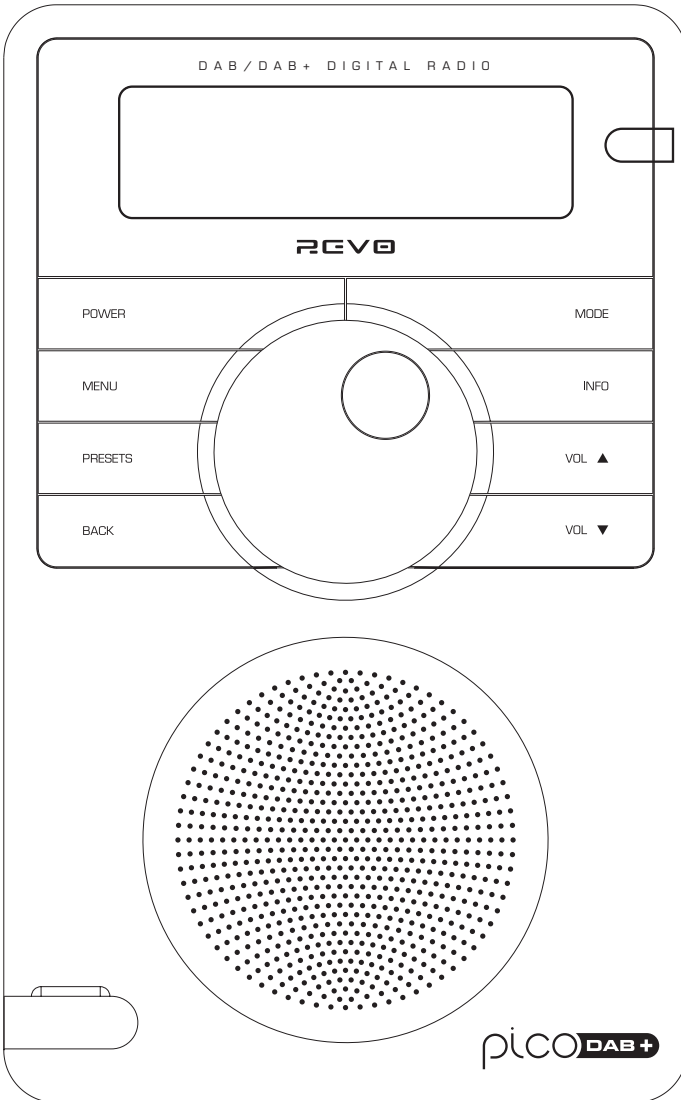

piCO DAB+



■ Operating Guide

■ mode d'emploi ■ Bedienungsanleitung ■ Mode d'emploi



Contents

■ Welcome to Revo	3	Manual Tune	6
Benefits of DAB radio	3	Set DRC	6
Pico overview and key features	3	DRC - Dynamic Range Control	6
Warranty	3	Local and Full Scan	6
Warranty registration	3	Favourite Station Presets	6
■ Controls and Connections	3	■ FM Mode	7
Powering Pico	3	FM Operation	7
■ Getting Started	4	Favourite Station Presets	7
Pico's Control Method	4	■ M-Port	8
Pico's Menus Explained	4	■ Trouble-Shooting	8
■ DAB Mode	4	■ Technical Specification	9
Choosing a station	4		
Change display mode	5		
■ DAB Mode Menu Options	5		
Station Order	5		

Preface

Copyright and Acknowledgements

Copyright © 2008 Revo Technologies Ltd.
All rights reserved.

Revo Technologies Ltd
The Inox Building
Caldwellside
Lanark
Scotland
United Kingdom
ML11 7SR

Tel. 01555 666 161
Fax. 01555 66 33 44
Email. enquiries@revo.co.uk
Website: www.revo.co.uk

The information in this guide is believed to be correct at the time of publication. However, our policy is one of continuous development and so the information is subject to change without notice.

Revo®, Pico and M-Port are trademarks or registered trademarks of Revo Technologies Limited.

iPod® is a registered trademark of Apple Computer, Inc.

Safety Warnings

Do not operate this radio near water.
Avoid small objects and liquids from getting into this product.
Do not remove screws or casing parts.
Use only the power supply unit supplied.

EEC: This product has been designed and type-tested to comply with EU requirements and carries a CE mark.



Technical Support

Should you encounter any difficulties with the operation of your radio, or should you suspect that it may be faulty in some way, please call our technical support department on the number below:

01555 666 161

Alternatively, email support@revo.co.uk or visit the troubleshooting section of our website at: www.revo.co.uk/support

Welcome to Revo DAB

Thank you for buying our Pico Digital Radio, we feel sure that it will provide you with years of enjoyment and reliable service.

This guide has been designed to quickly get you up-and-running and listening to DAB and DAB+ digital radio, offer guidance on the more complex features of this product and provide information on safety, warranty and registration.

Benefits of Digital Radio

- Clear, interference free digital sound
- Many more stations, much more choice
- No frequencies, select by station name
- No re-tuning
- Text information via LCD screen

Pico Overview

Pico is capable of receiving both standard DAB and new DAB+ digital radio broadcasts, without the need for any software upgrades or modification, all in a splashproof casing, with the convenience of internal battery power.

Pico can also be used as a high quality speaker system for your iPod™ (or other MP3 player or external sound source).

Simply connect your device to Pico's M-Port using the audio lead supplied.

Warranty

Revo Technologies Ltd warrants to the purchaser that this product will be free from parts and manufacturing defects in the course of normal use for a period of one year from the date of purchase.

This warranty does not apply in cases of accidental damage, where the case has been removed, wear and tear, negligence, modification or inappropriate use.

Should you encounter problems with this product, please contact your supplier or alternatively see page 2 of this guide for technical support contact details.

Warranty Registration

It is a warranty condition that you register your purchase by either completing the warranty card enclosed with your radio or alternatively registering online at www.revo.co.uk/register

Controls and Connectors

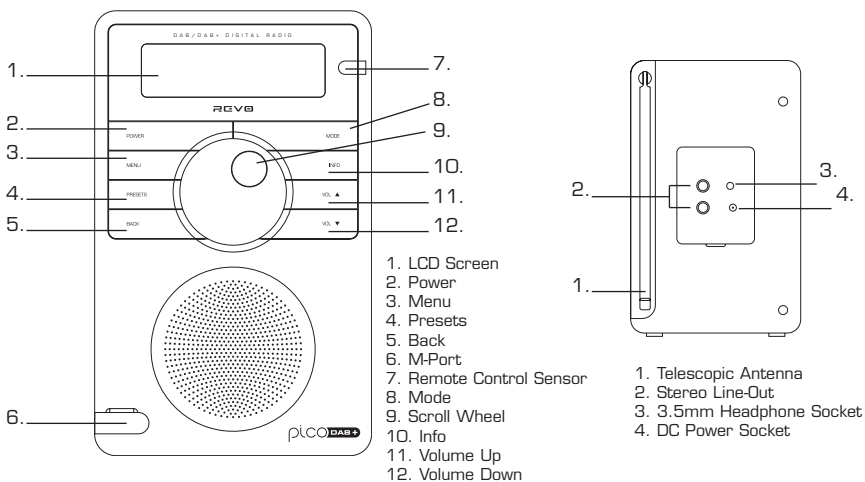

Powering Pico

Your Pico radio is powered from the mains using the power adaptor supplied, or from its own internal rechargeable battery pack.

To power from the mains, insert the power adaptor plug into the DC power socket on the rear of Pico. When Pico is connected to mains power, its internal battery pack will commence charging. On a full charge, Pico's internal battery pack has a 12 hour life.

Only use the power adaptor supplied. Replacements are available from www.revo.co.uk



Getting Started

Pico is a sophisticated digital radio device, with several modes of operation and many advanced features.

In order for you to get the most out of Pico's functions, it is important that you learn how to use the cursor based control system, and also understand how Pico's menus work.

Pico's Control Method

Pico's control method is based around a central scroll wheel (with push to select function) and a number of .

SCROLL WHEEL:

Rotate clockwise and anti-clockwise to scroll through menu options.

PUSH TO SELECT:

Press the scroll wheel to select the current

Pico's Menus Explained

Pico has three types of menu as follows:

Main Menu

This is Pico's principle (top level) menu, and allows you to enter different operating modes, setup the radio, and view information such as software version and your radio's ID number.

Mode Menus

The Mode menus are so called because they show the functions available within the context of each of the operating modes (DAB mode, FM mode etc.).

menu option. In FM mode, pressing **SELECT** will initiate an FM scan.

BACK:

Press to return to the previously selected menu entry. Repeatedly pressing will return you to the top level of the Mode menu (for the mode you are in).

MENU:

Press to enter (or return to) the Mode menu for the mode of operation you are currently in. Pressing for a second time will return you to the 'playing' screen.

MODE:

Sequentially cycles through each of the modes of operation.

Using these keys, you will be able to perform most functions and navigate through Pico's various menus.

Pressing the **MENU** button at any time will take you to the Mode menu of the operating mode your radio is currently in. Each Mode menu includes a listing for Main Menu – selecting this option will return you to the top level Main Menu (as described above).

Main Menu

The Main menu provides access to the following modes and sub-menus:

DAB	Info	System
FM		Setup

To select an option from the menu, simply use the scroll wheel to move through the menu options, then press to select.

DAB Mode

Choosing a Station

- Firstly ensure that you have extended the antenna on the rear of Pico.
- Enter DAB Mode by pressing the **MODE** key and switching between FM Mode and DAB Mode. Alternatively, DAB Mode can be accessed via the Main Menu.
- If this is the first time you have used Pico, it will scan for DAB stations in your area and store them in memory. Pico will also set its clock and date at this point.
- Pressing and holding the **INFO** button for a period of two seconds will manually instruct Pico to perform a station scan.
- When the station scan has been completed, stations will be displayed in numeric then alphabetic order.
- If no DAB signal is found, it may be necessary for you to relocate your radio, or to check whether DAB coverage is available in your area.
- To select a station simply rotate the scroll wheel to cycle through the list of available stations, then push to make your selection.

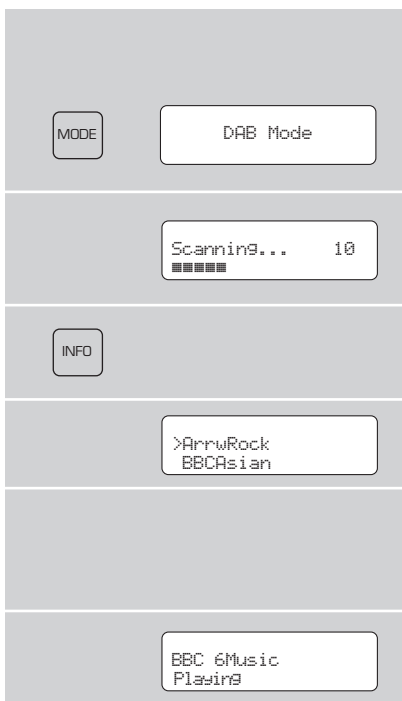



Manual Tune

- Choose the 'Manual tune' option from the DAB Mode menu.
- The 'Manual tune' selection screen allows you to select a particular frequency to tune to. The list of frequencies displayed is dependant on the currently-set frequency band and contains all of the frequencies within that band. It starts with the short name of the frequency, for example '12B', and is followed by the actual frequency in MHz.
- If there is a station corresponding to this station number and frequency, the display will show the name, frequency, and a tuning meter will show the signal strength.

DRC - Dynamic Range Control

- Pico includes a dynamic range control that automatically boosts the volume of quieter sounds for listening in noisy environments.
- The DRC control is found in the DAB Mode menu under 'DRC'. There are three pre-defined settings as follows:

DRC	Description
DRC Low	Dynamic Range Control is set to half
DRC High	The recommended setting for noisy environments
DRC Off	Dynamic Range Control is switched off

FM Mode

FM Operation

- Extend the telescopic antenna found on the rear of Pico.
- Enter FM Mode by pressing the **MODE** key and switching between DAB Mode and FM Mode. Alternatively, FM Mode can be accessed via the Main Menu.
- If this is the first time Pico has been in FM mode, it will start at the beginning of the FM frequency range. Otherwise, the last FM station you were listening to will be selected.
- To scan through the FM frequency range turn the scroll wheel.
- To 'SEEK' the next active station, press the scroll wheel.

Favourite Station Presets

- Pico allows you to store 12 favourite station presets, either via the **PRESET** button on Pico itself, or on the optional Pico remote control.
- To save the station you are currently listening to as a preset, simply press the **PRESET** button then use the scroll wheel to find an unused location. Now press the scroll wheel to store.
- To listen to a stored station press the **PRESET** button then use the scroll wheel to locate your desired preset, then press to select.

Local and Full Scan

- As time passes, new stations will become available in your area. To find them and add them to your station list it is necessary to perform either a 'Local' or 'Full' scan. Both operations can be accessed via the DAB Mode menu.
- A Local Scan performs a shorter scan of only the 'local' ensemble range.
- A Full Scan will take longer, but will cover the complete DAB ensemble range.

Favourite Station Presets

- Pico allows you to store 12 favourite station presets, either via the **PRESET** button on Pico itself, or via the optional Pico remote control.
- To save the station you are currently listening to as a preset, simply press the **PRESET** button then use the scroll wheel to find an unused location. Now press the scroll wheel to store.
- To listen to a stored station press the **PRESET** button then use the scroll wheel to locate your desired preset, then press to select.

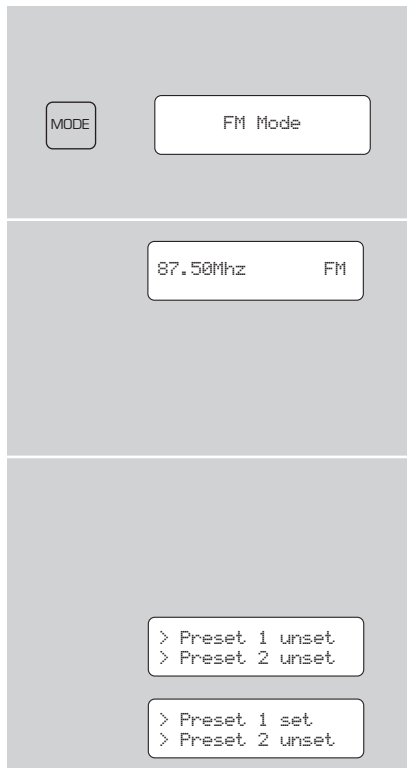

MPort Mode

Using MPort

- Revo's MPort connector allows for quick and easy connection of an iPod® or other MP3 player or sound source.
- Using the connection lead supplied, Pico is transformed into a high quality digital audio speaker system.
- Connect one end of the supplied audio lead to the headphone (or auxiliary out) socket of your source device, then connect the other end to the MPort on the front of Pico.
- Pico's LCD screen will now display the word 'MPort' on its screen.
- You should adjust the output volume level on both the source device and on Pico itself to gain optimal volume levels and sound performance.

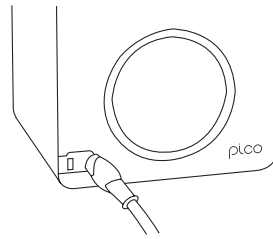

M-Port.

Trouble-Shooting

DAB Digital Radio

- Q.** I hear a 'burbling' noise on some stations.
 - A.** If the signal strength is too low, a break-up in reception can occur and this sound is the result. Make sure that Pico's antenna is fully extended and in an upright position. If the problem persists, move Pico to another location or check that you are in an area where reception of this station is possible.
- Q.** I get a 'No stations available' message?
 - A.** Make sure that your antenna is fully extended and vertical. Check the signal strength and move Pico to another location if necessary.
- Q.** Pico's clock isn't set.
 - A.** Pico needs to be able to pick-up a DAB signal or have its clock set manually. If Pico can find a DAB station, it can then set its clock.

Factory Reset

- In the unlikely event that Pico performs erratically, it is possible to perform a software reset to restore the original factory settings. The factory reset option can be found under the System Setup heading, which itself can be found under the Main Menu.

Technical Specification

- **General:** Mono DAB and FM radio with full Band III reception.
- **Speaker:** 2.25" full-range neodymium
- **Audio Power Output:** 6W
- **Frequency Ranges:** DAB Band III (174 - 240 MHz)
DAB+ coverage
FM (87.5 - 108 MHz)
- **Antenna:** Integral telescopic aerial
- **Input Connectors:** DC power adaptor socket (230V adapter supplied)
3.5mm line-in for auxiliary devices (M-Port)
- **Output Connector:** 3.5mm headphone socket
Stereo RCA connectors
- **LCD Display:** High resolution 3 line 'negative' LCD screen,
(2 lines text, 1 line icons, 16 character width)
- **Presets:** 12 x DAB and 12 x FM presets
- **Remote Control:** Infra-red remote control (Optional)
- **Mains Power Supply:** 12V 1200mA
- **Battery Power:** Li-Ion rechargeable battery pack, 12 hour life.
- **Approvals:** CE marked and RoHS compliant.
- **Dimensions:** 167mm (H) x 105mm (W) x 105mm (D)

REVO[®]
DAB+ DIGITAL RADIO



pico **DAB+**

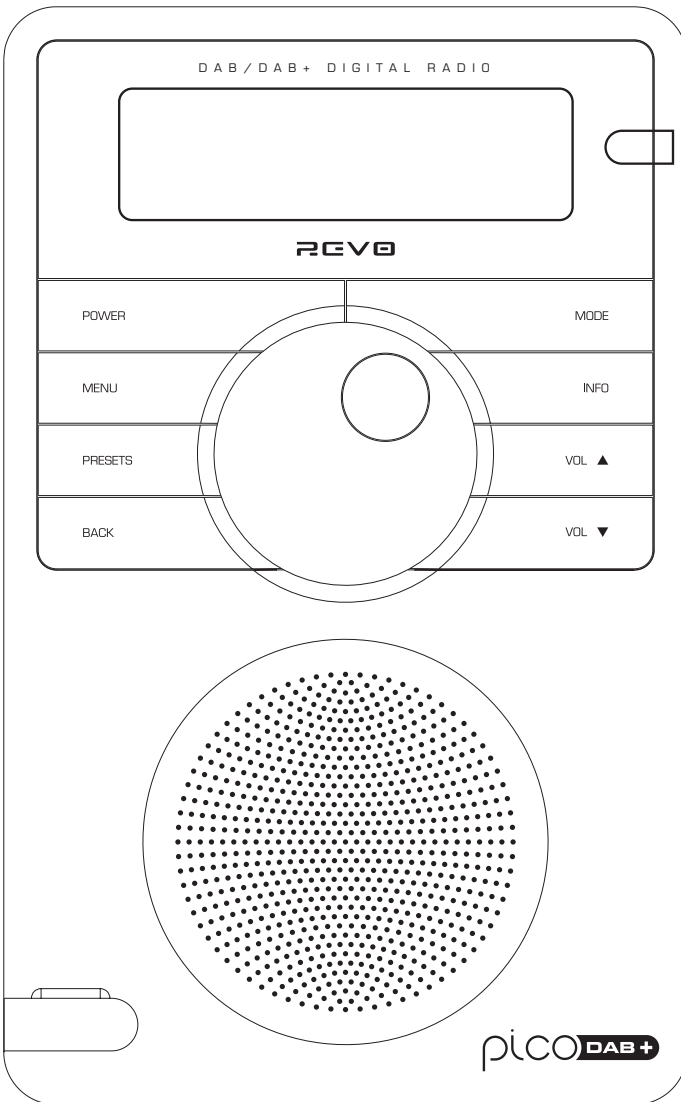

■ mode d'emploi

Table des matières

■ Bienvenue à Revo	3	Syntonisation manuelle	6
Les bénéfices de la radio DAB	3	Régler le DRC	6
Aperçu et caractéristiques de Pico	3	DRC - Dynamic Range Control	6
Garantie	3	Balayage local et complet	6
Enregistrement de la garantie	3	Réglage des stations préférées	6
■ Commandes et connexions	3	■ Mode FM	7
Allumer/alimenter Pico	3	Fonctionnement FM	7
■ Pour commencer	4	Réglage des stations préférées	7
Méthode de commande de Pico	4	■ M-Port	8
Explication des menus de Pico	4	■ Dépannage	8
■ Mode DAB	4	■ Spécifications techniques	9
Choisir une station	4		
Changer le mode d'affichage	5		
■ Options du menu du mode DAB	5		
Ordre des stations	5		

Préface

Droits d'auteur et remerciements

Copyright © 2008 Revo Technologies Ltd.
Tous droits réservés

Revo Technologies Ltd
The Inox Building
Caldwellside
Lanark
Scotland
United Kingdom
ML11 7SR

Tel. 0044 1555 666 161
Fax. 0044 1555 66 33 44
Email. enquiries@revo.co.uk
Site Internet : www.revo.co.uk

Les informations contenues dans ce guide sont réputées exactes au moment de leur publication. Cependant, nous observons une politique de développement continu et ces informations sont donc sujettes à changement sans avertissement préalable.

Revo, Pico et M-Port sont des marques déposées ou enregistrées de Revo Technologies Limited.

iPod® est une marque enregistrée de Apple Computer, Inc.

Règles de sécurité

Ne faites pas fonctionner cette radio près de l'eau.
Évitez que de petits objets et des liquides entrent dans ce produit.
N'ôtez pas de vis ou des parties du boîtier.
Utilisez uniquement le bloc d'alimentation qui est fourni.

EEC : Ce produit a été conçu et testé de manière à être conforme aux exigences EU et porte la marque CE.

RoHS
COMPLIANT



Support technique

En cas de difficultés pour faire fonctionner votre radio, ou si vous soupçonnez quelque défaut, veuillez appeler notre département de support technique au numéro ci-dessous:

01555 666 161

ou nous envoyer un email à support@revo.co.uk, ou visiter la section dépannage sur notre site Web : www.revo.co.uk/support

Bienvenue à Revo DAB

Merci d'avoir acheté notre radio digitale Pico, nous sommes certains que vous en retirerez des années de plaisir et de service fiable.

Ce guide a été conçu pour que vous soyez rapidement prêt à utiliser et écouter la radio digitale DAB et DAB+, pour vous offrir des conseils sur les fonctions plus complexes de ce produit et vous fournir des informations sur la sécurité, la garantie et l'enregistrement.

Les bénéfices de la radio Digitale

- *Son digital clair, sans interférence*
- *Beaucoup plus des stations et de choix*
- *Pas de fréquences, choix par nom*
- *Pas de re-sintonisation*
- *Information écrite sur écran LCD*

Aperçu de Pico

Pico peut capter les diffusions DAB standard et les nouvelles DAB+, sans besoin de mise à jour ni modification de logiciel, le tout dans un boîtier résistant aux éclaboussures, et alimenté par une batterie.

Pico peut aussi servir de haut-parleur de haute qualité pour votre iPod™ (ou MP3 ou autre source externe).

Connectez simplement votre appareil au M-Port de Pico grâce au câble audio fourni.

Garantie

Revo Technologies Ltd garantit à l'acheteur que ce produit ne présentera pas de défauts de fabrication ou sur ses pièces lors de son utilisation normale durant une période d'un an à partir de la date d'achat.

Cette garantie ne s'applique pas en cas de dommages accidentels, dus à l'usure ou la négligence, à des modifications ou à l'utilisation inappropriée ou si le boîtier a été ôté.

Si ce produit présente un problème, veuillez s'il vous plaît contacter votre revendeur ou voir les coordonnées du support technique à la page 2 de ce guide.

Enregistrement de la garantie

Une condition de la garantie est d'enregistrer votre achat soit en remplissant la carte de garantie incluse avec votre radio, soit en l'inscrivant en ligne sur www.revo.co.uk/register.

Commandes et connexions

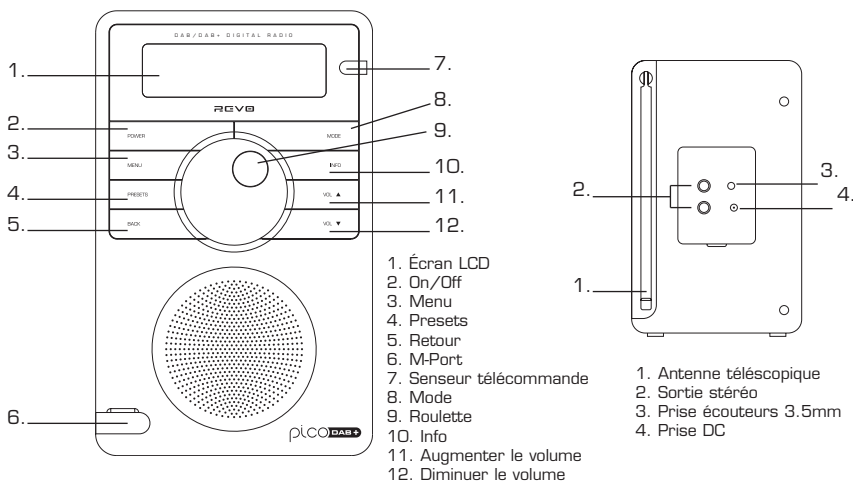

Allumer/alimenter Pico

Pico fonctionne sur le secteur au moyen de l'adaptateur de courant fourni, ou grâce à sa batterie rechargeable interne.

Pour utiliser le secteur, insérez la fiche de l'adaptateur dans la prise DC située à l'arrière de Pico. Lorsque Pico est connecté au secteur, sa batterie commence à se charger. Chargée au maximum, la batterie de Pico a 12 heures de vie.

Utilisez uniquement l'adaptateur du bloc-secteur fourni. Des pièces de rechanges sont disponibles à www.revo.co.uk

Pour commencer

Pico est une radio digitale sophistiquée, comprenant plusieurs modes de fonctionnement et de caractéristiques avancées.

Pour que vous profitiez au maximum des fonctions de Pico, il est important que vous appreniez à utiliser le système basé sur le curseur, ainsi que comprendre comment les menus de Pico fonctionnent.

Méthode de commande de Pico

Cette méthode est basée sur une roulette centrale (que l'on appuie pour choisir une fonction)

ROULETTE :

Tournez en sens horloger et anti-horloger afin de faire défiler les options des menus.

APPUYEZ POUR CHOISIR:

Appuyez sur la roulette afin de choisir l'option **SELECT** will initiate an FM scan.

Explication des menus de Pico

Pico possède les trois menus suivants :

Menu principal

Ce menu, du niveau supérieur, vous permet d'utiliser différents mode de fonctionnement, de régler la radio, et de voir des informations telles que la version du logiciel et le numéro d'identité de votre radio.

Menus Mode

Les menus Mode s'appellent ainsi car ils montrent les fonctions disponibles dans le contexte de chaque mode de fonctionnement. (mode DAB, mode FM etc.).

Mode DAB

Choisir une station

- Assurez-vous d'abord que l'antenne à l'arrière de Pico soit étendue.
- Passez au mode DAB en appuyant sur la touche **MODE** et en passant du mode FM au mode DAB. Le mode DAB est également accessible via le menu principal.
- Si c'est la première fois que vous utilisez Pico, il balayera à la recherche de stations DAB de votre région et les mettra en mémoire. Pico réglera également l'heure et la date à ce moment.
- Maintenir enfoncée la touche **INFO** pour deux secondes instruira Pico manuellement d'effectuer un balayage des stations.
- Lorsque le balayage est terminé, les stations seront affichées par ordre numérique puis alphabétique.
- Si aucun signal Dab n'est trouvé, il peut s'avérer nécessaire de déplacer votre radio, ou de vérifier si la couverture DAB est disponible dans votre région.
- Afin de choisir une station, faites tourner la roulette pour faire défiler la liste des stations disponibles, ensuite appuyez pour faire votre choix.

actuelle de menu. En mode FM, appuyer sur **SELECT** commencera un balayage FM.

RETOUR :

Appuyez afin de revenir au menu choisi auparavant. Appuyer plusieurs fois vous fera retourner au niveau supérieur du menu Mode (pour le mode où vous vous trouvez).

MENU:

Appuyez pour aller (ou revenir) au menu Mode pour le mode de fonctionnement où vous vous trouvez actuellement. Appuyer une seconde fois vous renverra à l'écran 'playing' (jouer).

MODE:

Passé séquentiellement par tous les modes de fonctionnement.

Grâce à ces touches, vous pourrez réaliser la plupart des fonctions et passer par les menus de Pico.

Appuyer sur **MENU** à tout moment vous enverra vers le menu Mode de celui dans lequel vous vous trouvez actuellement. Chaque menu Mode inclut une liste du menu principal - choisir cette option vous renverra vers le menu principal du niveau supérieur (voir plus haut).

Menu principal

Le menu principal fournit l'accès aux modes et sous-menus suivants :

DAB	Info	Système
FM		Installation

Afin de choisir une option du menu, utilisez simplement la roulette pour passer par les options du menu, ensuite appuyez pour choisir.

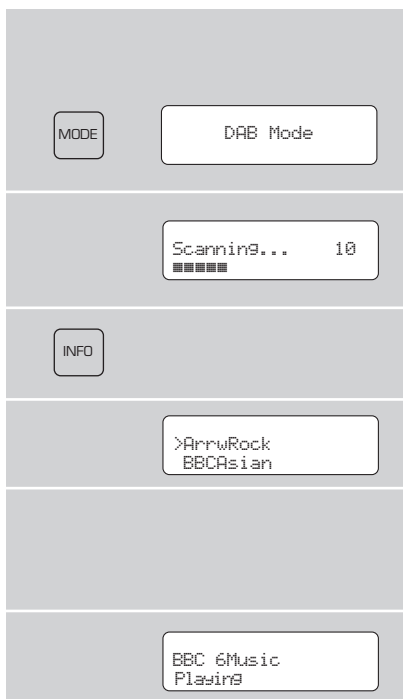

Changer le mode d'affichage

- Pico possède neuf modes d'affichage différents

Appuyez simplement sur la touche **INFO** pour faire défiler tous les modes. Ces modes d'affichage sont expliqués dans la table ci-contre :

Option écran	Exemple
Affichage normal avec texte défilant	BBC Radio 1 calls cost max
Niveau du signal, l'indicateur montre le niveau min. acceptable	tlkSPORT ■■■■■□■■■■■■■■■■■■■■■■■■■■
Type de diffusion	BBC Radio 1 Pop Music
Diffuseur	BBC Radio 1 BBC National DAB
Nom de la station et fréquence	BBC Radio 1 12B 225.64MHz
Puissance du signal	BBC Radio 1 Sig strength 96
Taux des données et type de diffusion	BBC Radio 1 128kbps Stereo
Heure	BBC Radio 6Music 11:48:03
Date	BBC Radio 6Music 18/12/2007

Options du menu du mode DAB

Pico possède des fonctions supplémentaires accessibles via le menu Mode de DAB, comme suit :

Ordre des stations

- Appuyez sur la touche **MENU** en mode DAB puis sélectionnez 'Station Order'.

Afin de spécifier l'ordre dans lequel les stations sont affichées

- Choisissez l'option **Station order**.
- Faites tourner la roulette afin de faire défiler les options et appuyez sur **SELECT**.

Le tableau suivant décrit les options disponibles dans le menu 'Station Order':

Ordre des stations	Description
Alphanumérique	Ordonne les stations par ordre alphabétique.
Ensemble	Ordonne les stations par multiplex
Valide	Montre uniquement les stations actives.

Syntonisation manuelle

- Choisissez l'option 'Manual tune' du menu Mode DAB.
- L'écran de choix de 'Manual tune' vous permet de choisir une fréquence particulière. La liste des fréquences affichées dépend de la bande de fréquences actuelle et contient toutes les fréquences au sein de cette bande. Elle commence avec le nom de la fréquence, par ex. 12B, et est suivie par la fréquence réelle en MHz.
- Si une station correspond à ce numéro et cette fréquence de station, l'écran montrera le nom et la fréquence du signal sera également affichée.

DRC - Dynamic Range Control

- Pico inclut un contrôle de gamme dynamique qui améliore automatiquement le volume des sons les moins forts pour l'écoute en environnement bruyant.
- Le contrôle DRC se trouve dans le menu mode DAB sous 'DRC'. Il y a trois réglages d'origine, comme suit :

DRC	Description
DRC Low	DRC est diminué de moitié
DRC High	Réglage recommandé pour environnements bruyants
DRC Off	DRC est éteint

Balayage local et complet

- Au fil du temps, de nouvelles stations vont devenir disponibles dans votre région. Pour les trouver et les ajouter à votre liste de stations, il est nécessaire de réaliser un balayage "local" ou "complet". Ces deux opérations sont accessibles via le menu DAB.
- Un balayage local réalise un balayage plus court, de la plage locale.
- Un balayage complet prend plus de temps, mais couvrira la plage DAB complète.

Réglage des stations préférées

- Pico vous permet de garder en mémoire 12 présélections, via la touche preset de Pico, ou sur sa télécommande optionnelle.
- Afin de mettre en mémoire la station que vous êtes en train d'écouter, appuyez simplement sur **PRESET** puis utilisez la roulette afin de trouver un endroit non utilisé. Appuyez ensuite sur la roulette afin de mettre en mémoire.
- Afin d'écouter une station mise en mémoire, appuyez sur la touche **PRESET** et utilisez la roulette afin de trouver votre présélection désirée, puis appuyez pour sélectionner.

FM Mode

Fonctionnement FM

- Étendez l'antenne télescopique à l'arrière de Pico.
- Passez en mode FM en appuyant sur la touche **MODE** et en passant du mode DAB au mode FM. Le mode FM est également accessible via le menu principal.
- Si c'est la première fois que Pico se trouve en mode FM, il commencera au début de la fréquence FM. Sinon, la dernière station FM que vous avez écoutée sera sélectionnée.
- Afin de balayer la fréquence FM, faites tourner la roulette.
- Afin de 'chercher' la station active suivante, appuyez sur la roulette.

Réglage des stations préférées

- Pico vous permet de garder en mémoire 12 présélections, via la touche **PRESET** de Pico, ou sur sa télécommande optionnelle.
- Afin de mettre en mémoire la station que vous êtes en train d'écouter, appuyez simplement sur **PRESET** puis utilisez la roulette afin de trouver un endroit non utilisé. Appuyez ensuite sur la roulette afin de mettre en mémoire.
- Afin d'écouter une station mise en mémoire, appuyez sur la touche **PRESET** et utilisez la roulette afin de trouver votre présélection désirée, puis appuyez pour sélectionner.

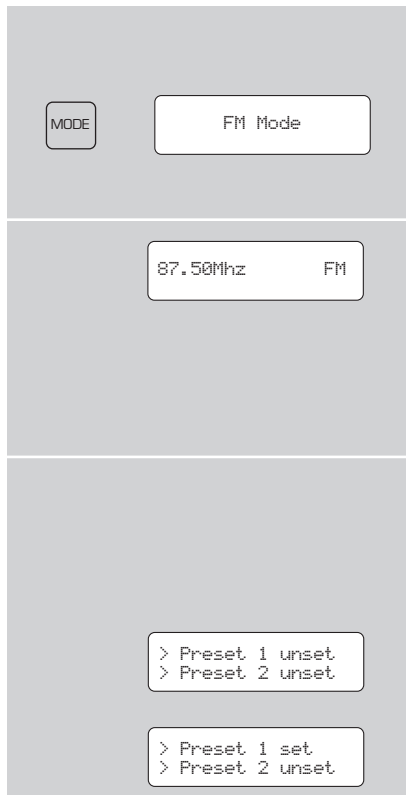

Mode MPort

Utiliser MPort

- La prise Mport de Revo permet de connecter facilement et rapidement un iPod® ou une autre source telle qu'un MP3.
- Grâce au câble de connexion fourni, Pico se transforme en système de haut-parleur de haute qualité.
- Connectez une extrémité du câble fourni à la prise pour écouteurs (ou de sortie) de votre appareil source, puis l'autre au Mport sur la face avant de Pico.
- L'écran LCD affichera alors le mot 'MPort'.
- Ajustez le volume de sortie tant sur l'appareil source que sur Pico afin d'obtenir une performance de son et de volume optimale.

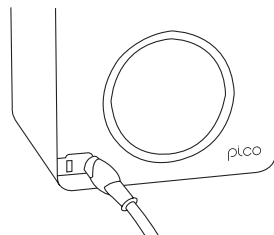

M-Port.

Dépannage

Radio digitale DAB

- Q.** J'entends un bruit de 'gargouillis' sur certaines stations.
- A.** Si la puissance du signal est trop basse, la réception peut s'arrêter. Ce son en est le résultat. Assurez-vous que l'antenne d'Uno ait été complètement étendue et en position verticale. Si le problème persiste, essayez de déplacer Pico ou vérifiez que vous vous trouvez dans un endroit où la réception de cette station est possible.
- Q.** J'obtiens un message 'Aucune station disponible' (no stations available).
- A.** Assurez-vous que votre antenne soit complètement étendue et verticale. Vérifiez la puissance du signal et déplacez Pico vers un autre endroit si nécessaire.
- Q.** L'horloge de Pico n'est pas à l'heure.
- A.** Pico doit pouvoir trouver un signal DAB ou son horloge doit être réglée manuellement. Si Pico peut trouver une station DAB, il peut mettre son horloge à l'heure.

Réglages initiaux

- Dans l'éventualité peu probable où Pico ne fonctionnerait pas correctement, il est possible de réaliser une remise du logiciel en son état original. Cette option se trouve sous le titre System Setup, se trouvant lui-même dans le menu principal.

Spécifications techniques

- **Général:** Récepteur FM mono DAB avec réception de bande III complète.
- **Haut-parleur:** 2.25" néodyme pleine gamme
- **Puissance de la sortie audio:** 6W
- **Amplitude des fréquences:** DAB Band III (174 - 240 MHz)
Couverture DAB+
FM (87.5 - 108 MHz)
- **Antenne:** Intégrale télescopique aérienne
- **Connexions entrantes:** Prise d'adaptateur bloc-secteur (adaptateur 230V fourni)
Prise de 3,5 mm pour appareils périphériques (M-Port)
- **Connexions sortantes:** Prise écouteurs 3,5mm
Connexions stéréo RCA
- **Écran LCD :** Écran LCD négatif 3 lignes en haute résolution
(2 lignes de textes, 1 ligne d'icônes, 16 caractères de large)
- **Programmes:** 12 x DAB et 12 x FM programmes
- **Télécommande:** à infra-rouge (accessoire)
- **Alimentation sur secteur:** 12V 1200mA
- **Puissance de la batterie :** Batterie Li-Ion rechargeable, 12 heures de vie.
- **Approvals:** Marqué CE et conforme RoHS.
- **Dimensions :** 167mm (H) x 105mm (W) x 105mm (D)

REVO[®]
DAB+ DIGITAL RADIO



pico **DAB+**

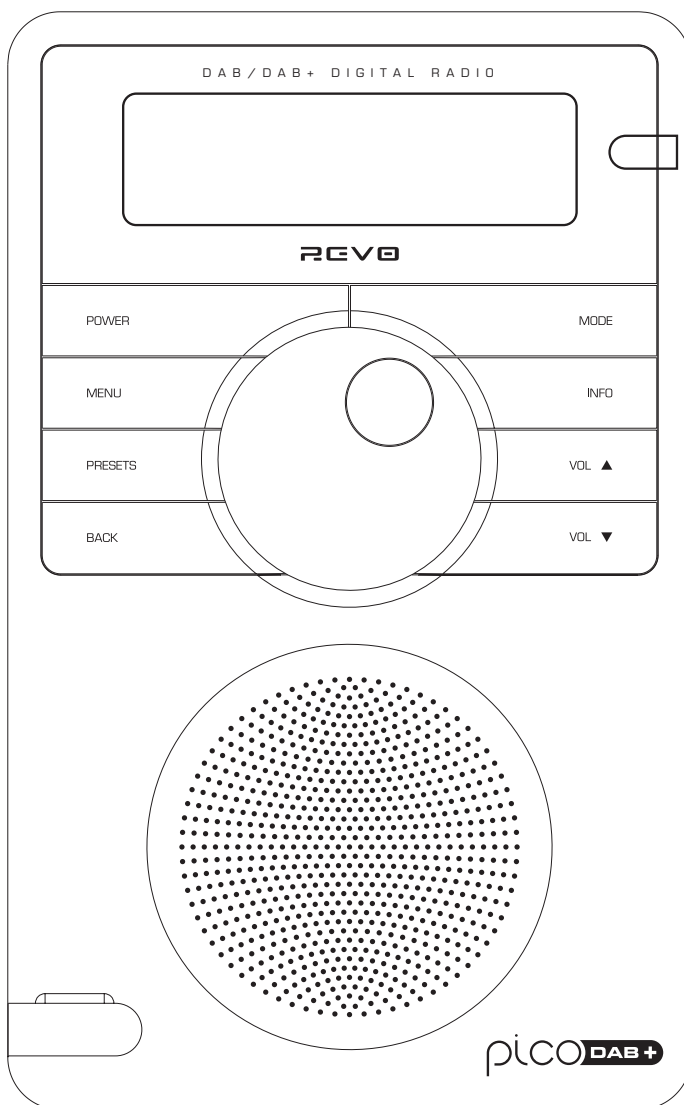

■ Bedienungsanleitung



Deutsch

Inhalt

■ Willkommen bei Revo	3	Manuelles Einstellen	6
Vorteile des DAB Radios	3	DRC Einstellung	6
Pico Übersicht und Hauptfunktionen	3	DRC – Dynamische Lautstärkeregelung	6
Garantie	3	Lokale und komplette Suche	6
Garantieregistrierung	3	Voreinstellen der Liebblingssender	6
■ Bedienelemente und Anschlüsse	3	■ FM Modus	7
Pico einschalten	3	FM Bedienung	7
■ Erste Schritte	4	Voreinstellen der Liebblingssender	7
Bedienung des Pico Radios	4	■ M-Port	8
Menü des Pico Radios	4	■ Problemlösungen	8
■ DAB Modus	4	■ Technische Daten	9
Senderwahl	4		
Anzeigemodus ändern	5		
■ DAB Modus Menüoptionen	5		
Senderfolge	5		

Vorwort

Copyright und Danksagungen

Copyright © 2008 Revo Technologies Ltd.
Alle Rechte vorbehalten.

Revo Technologies Ltd
The Inox Building
Caldwellside
Lanark
Scotland
United Kingdom
ML11 7SR

Tel. 01555 666 161
Fax. 01555 66 33 44
Email. enquiries@revo.co.uk
Website: www.revo.co.uk

Die in dieser Bedienungsanleitung enthaltenen Informationen wurden zum Zeitpunkt der Veröffentlichung als korrekt erachtet. Da die ständige Weiterentwicklung Teil unserer Firmenpolitik ist, können Informationen ohne Vorankündigung geändert werden.

Revo®, Pico e M-Port sind Marken oder registrierte Marken der Revo Technologies Limited.

iPod® ist eine registrierte Marke der Apple Computer, Inc.

Sicherheitshinweise

Benutzen Sie dieses Radio nie in der Nähe von Wasser. Vermeiden Sie das Eindringen von kleinen Gegenständen oder Flüssigkeit ins Radioinnere. Entfernen Sie keine Schrauben oder Gehäuseeile. Benutzen Sie nur das mitgelieferte Netzgerät.

EWG: Dieses Produkt wurde gemäß den EU-Anforderungen entwickelt und typgeprüft. Es trägt eine CE-Kennzeichnung.



Technischer Support

Sollten Sie Probleme bei der Bedienung dieses Revo-Radios haben oder sollte dieses Gerät fehlerhaft sein, kontaktieren Sie bitte unseren technischen Support unter der folgenden Rufnummer:

01555 666 161

Alternativ schreiben Sie uns bitte eine Email an **support@revo.co.uk** oder besuchen Sie unsere Internetseite unter: www.revo.co.uk/support

Willkommen bei Revo DAB

Danke, dass Sie sich für unser Pico Digitalradio entschieden haben. Wir sind sicher, dass es Ihnen Freude bereiten und lange Zeit ihr zuverlässiger Begleiter sein wird.

Diese Bedienungsanleitung soll Sie mit Ihrem DAB und DAB+ Digitalradio vertraut machen und Ihnen helfen, es schnell und leicht in Betrieb zu nehmen. Sie finden Anleitungen zu den komplexeren Ausstattungsteilen und erhalten Informationen zur Sicherheit, Garantie und Registrierung.

Vorteile des DAB-Radios

- *Sauberer, interferenzfreier digitaler Klang*
- *Viel mehr Sender, viel größere Auswahl*
- *Auswahl nach Sendernamen, keine Frequenzen*
- *Kein erneutes Einstellen*
- *Textinfos über den LCD Bildschirm*

Pico: Übersicht

Pico ist ein Radio, das in der Lage ist, die digitalen Sender sowohl im DAB Modus als auch im neuen DAB+ Modus zu empfangen. Deshalb ist es nicht erforderlich, die Software upzugraden oder irgendwelche Veränderungen vorzunehmen. Zudem hat das Radio ein wasserfestes Gehäuse und verfügt über einen bequemen internen Batteriebetrieb.

Pico kann auch als Hochqualitäts-Lautsprecher für Ihren iPod® (oder Ihren MP3-Player oder externe Tonträger) dienen.

Es genügt, das Gerät mit Hilfe des mitgelieferten Audiokabels an den M-Port des Pico Radios anzuschließen

Garantie

Revo Technologies Ltd garantiert dem Käufer für den Zeitraum von einem Jahr ab Kaufdatum, dass dieses Produkt bei sachgemäßem Gebrauch keine Material- und Herstellungsfehler aufweisen wird.

Die Garantieleistung gilt nicht im Falle von versehentlicher Beschädigung, Entfernen des Gehäuses, Abnutzung, Fahrlässigkeit, Veränderungen am Gerät oder unsachgemäßem Gebrauch.

Sollten Sie Probleme mit diesem Produkt haben, wenden Sie sich bitte an Ihren Händler oder konsultieren Sie alternativ Seite 2 dieser Bedienungsanleitung zum Thema technischer Support.

Garantieregistrierung

Eine der Garantiebedingungen ist, dass Sie Ihren Kauf entweder durch Ausfüllen der Garantieskarte (liegt dem Radio bei) oder unter www.revo.co.uk/registeronline registrieren.

Bedienelemente und Anschlüsse

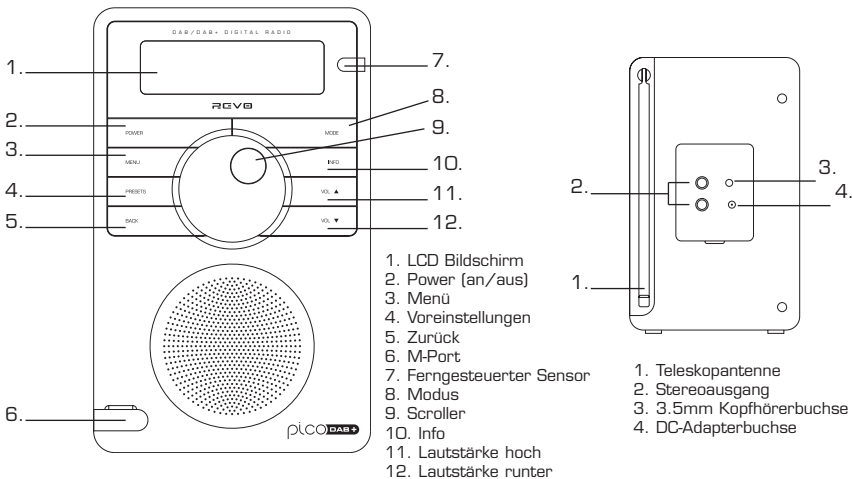

Pico einschalten

Ihr Pico Radio wird durch das Hauptstromnetz mit Hilfe des mitgelieferten Netzgeräts oder durch seine wieder aufladbaren, internen Batterien betrieben.

Für den Netzbetrieb stecken Sie den Netzgerätestecker in die DC-Adapterbuchse auf der Rückseite des Pico Radios. Während das Pico Radio an das Stromnetz angeschlossen ist, beginnen die internen Batterien mit dem Aufladen. Nach dem vollständigen Aufladen können Sie die Batterie für 12 Stunden nutzen.

Benutzen Sie nur das mitgelieferte Netzgerät. Ersatzteile finden Sie auf www.revo.co.uk

Erste Schritte

Pico ist ein anspruchsvolles Digitalradio mit verschiedenen Bedienmodi und vielen erweiterten Funktionen.

Zur bestmöglichen Nutzung der Funktionen des Pico Radios ist es wichtig, die Bedienung des cursorbasierten Kontrollsystems und die Menüfunktionen des Gerätes zu verstehen und zu erlernen.

Bedienung des Pico Radios

Die Bedienung des Pico Radios basiert auf einem zentralen Scroller (mit einer Auswahlfunktion durch Drücken) und einer Reihe von Tasten.

SCROLLER:

Lassen Sie den Scroller im und gegen den Uhrzeigersinn durch die Menüoptionen gleiten.

ZUR AUSWAHL SCROLLER DRÜCKEN:

Drücken Sie, um etwas auszuwählen den Scroller. Menüoption: Im FM Modus wird durch Drücken der

Pico Menüs

Pico verfügt über drei Menüarten:

Hauptmenü

Picos Hauptmenü entspricht der obersten (ersten) Menüebene und ermöglicht den Zugang zu den verschiedenen Bedienmodi. Es können weiterhin Grundeinstellungen vorgenommen und Informationen wie Softwareversion und ID Nummer des Radios aufgerufen werden.

Modusmenü

Die Modusmenüs werden so genannt, weil sie die zugänglichen Funktionen innerhalb jedes Bedienmodus (DAB Modus, FM Modus, usw.) anzeigen.

DAB Modus

Senderauswahl

- Stellen Sie sicher, dass die Teleskopantenne auf der Rückseite Ihres Pico ausgezogen ist.
- Drücken Sie die **MODE-Taste**, um in den 'FM Modus' zu gelangen und um zwischen dem DAB und FM Modus hin und her zu schalten. Alternativ kann man auch über das Hauptmenü in den FM Modus gelangen.
- Beim ersten Benutzen Ihres Pico, sucht das Gerät DAB Sender in Ihrem Umfeld und speichert diese. Pico stellt gleichzeitig die Uhrzeit und das aktuelle Datum ein.
- Wenn Sie die **INFO-Taste** drücken und diese für zwei Sekunden gedrückt halten, startet die manuelle Sendersuche.
- Am Ende der Suche erscheinen die Sender auf dem Display erst in numerischer und dann in alphabetischer Reihenfolge.
- Wird kein DAB Signal gefunden, versuchen Sie, Ihr Radio an einem anderen Ort zu benutzen. Alternativ kann es nötig sein zu kontrollieren, ob in Ihr Umfeld in einem DAB Sendegebiet liegt.
- Um einen Sender auszuwählen, scrollen Sie durch die Liste der verfügbaren Senderstationen und wählen durch Drücken des Scrollers eine aus.

SELECT Taste die FM Sendersuche ausgelöst.

ZURÜCK:

Drücken Sie diese Taste, um zum Anfang des vorher gewählten Menüs zurückzukehren. Mehrfaches Drücken bringt Sie zum Hauptmenü des aktuellen Modusmenüs zurück.

MENU:

Drücken Sie diese Taste um das Bedienmenü des aktuell ausgewählten Modus zu betreten (oder zu diesem zurückzukehren). Drücken Sie die Taste ein zweites Mal, um zum Wiedergabebildschirm zurückzukehren.

MODUS:

Ruft in Reihenfolge alle Bedienmodi auf.

Durch Drücken der **MENÜ** Taste, können Sie jederzeit das Menü des aktuellen Bedienmodus aufrufen. In jedem Modusmenü ist auch das Hauptmenü aufgeführt, zu welchem Sie durch Auswahl dieser Option zurückkehren (wie oben beschrieben).

Durch Drücken der **MENÜ** Taste, können Sie jederzeit das Menü des aktuellen Bedienmodus aufrufen. In jedem Modusmenü ist auch das Hauptmenü aufgeführt, zu welchem Sie durch Auswahl dieser Option zurückkehren (wie oben beschrieben).

Hauptmenü

Das Hauptmenü erlaubt den Zugriff auf die folgenden Modi und Untermenüs:

DAB	Info	System
FM		Setup

Mit Hilfe des Scrollers kann eine Option ausgewählt werden, indem Sie diesen durch die Menüoptionen gleiten lassen. Wurde die gewünschte Option gefunden, wird sie durch Drücken des Scrollers ausgewählt.

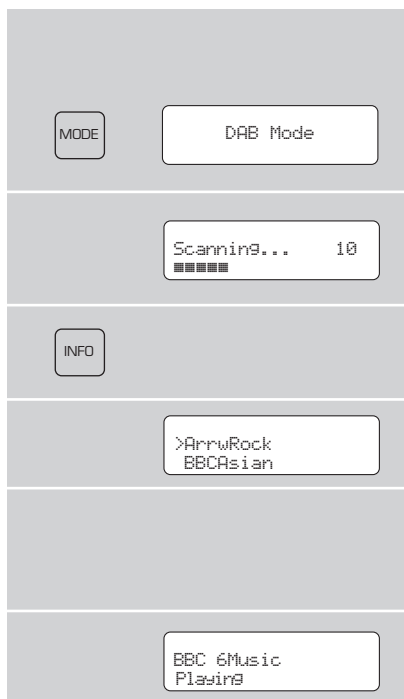

Anzeigemodus ändern

- Pico hat neun verschiedene Anzeigemodi.

Drücken Sie einfach die **INFO** Taste, um zu den verschiedenen Modi zu gelangen. Die Anzeigemodi sind in der nebenstehenden Tabelle erklärt:

Anzeigeoptionen	Beispiel
Normale Anzeige mit gleitendem Text	BBC Radio 1 calls cost max
Signalpegel, der Anzeiger auf der Leiste zeigt das Minimum des akzeptierbaren Pegels	tlkSPORT ■■■■■■■□■■■■■■■■■■■■■■■■■■■■
Sendetyp	BBC Radio 1 Pop Music
Rundfunkstation	BBC Radio 1 BBC National DAB
Sendername und Frequenz	BBC Radio 1 12B 225.64MHz
Signalstärke	BBC Radio 1 Sig strength 96
Datenrate und Sendetyp	BBC Radio 1 128kbps Stereo
Uhrzeit	BBC Radio 6Music 11:48:03
Datum	BBC Radio 6Music 18/12/2007

DAB Modus Menüoptionen

Pico verfügt über mehrere Zusatzfunktionen, welche über das DAB Menü wie folgt zugänglich sind:

Senderfolge

- Drücken Sie die **MENU** Taste im DAB Modus und wählen Sie 'Senderfolge'.

Bestimmung der Reihenfolge der Sender, die angezeigt werden sollen:

- Wählen Sie die **Option Senderfolge**.
- Lassen Sie den Scroller durch Optionen zu rollen, drücken Sie dann die **SELECT** Taste.

Die folgende Tabelle beschreibt die unter 'Senderfolge' wählbaren Optionen:

Senderfolge	Beschreibung
Alphanumerisch	Auffistung in alphabetischer Reihenfolge.
Ensemble	Auffistung nach multiplex.
Valid	Zeigt nur aktive Sender an.

Manuelles Einstellen

- Wählen Sie die Option 'Manuelles Einstellen' aus dem DAB Modusmenü aus.
- Die Anzeige der Auswahl 'Manuelles Einstellen' erlaubt Ihnen das Einstellen einer bestimmten Frequenz. Die angezeigte Frequenzliste ist abhängig vom aktuell eingestellten Frequenzbereich und enthält alle Frequenzen innerhalb dieses Bereiches. Es wird zuerst der Kurzname der Frequenz angezeigt, z.B. 12B, auf welchen die genaue Frequenz in MHz folgt.
- Entspricht ein Sender der eingegebenen Sendernummer und -frequenz, werden dessen Name, Frequenz und die entsprechende Signalstärke angezeigt.

DRC - Dynamische Lautstärkeregelung

- Pico verfügt über eine besondere Art der Lautstärkeregelung, welche das Volumen ruhigerer Töne in einem geräuschstarken Umfeld erhöht.
- Die DRC Bedienung findet sich im DAB Modusmenü unter 'DRC'. Es stehen die drei folgenden Einstellungen zur Wahl:

DRC	Beschreibung
DRC niedrig	Die DRC ist auf halber Stärke
DRC hoch	Empfohl. Einstellung für ein geräuschstarkes Umfeld
DRC aus	Die DRC ist ausgeschaltet

Lokale und komplette Suche

- Mit der Zeit werden in Ihrem Umfeld neue Sender zur Verfügung stehen. Um diese zu finden und zu Ihrer Senderliste hinzuzufügen, ist entweder eine 'lokale' oder eine 'komplette' Suche notwendig. Beide Operationen sind über das DAB Modusmenü zugänglich.
- Eine lokale Suche ist kürzer und deckt nur die lokalen Sender ab.
- Eine Komplettsuche benötigt mehr Zeit, deckt allerdings die ganze DAB Reichweite ab.

Voreinstellen der Lieblingssender

- Pico gestattet es, 12 Sender mittels der **PRESET-Taste** auf der Pico Rückseite oder über die optionale Fernbedienung zu speichern.
- Um den gerade gehörten Sender als Voreinstellung zu speichern, drücken Sie einfach die **PRESET-Taste** und suchen Sie mit Hilfe des Scrollers einen unbenutzten Speicherplatz. Zum Abspeichern drücken Sie auf den Scroller.
- Um einen gespeicherten Sender zu hören, drücken Sie zunächst die **PRESET-Taste**. Suchen Sie dann mit Hilfe des Scrollers die gewünschte Voreinstellung und wählen diese durch Drücken aus.

FM Modus

FM Bedienung

- Ziehen Sie die Teleskopantenne an der Rückseite des Gerätes aus.
- Drücken Sie die **MODE-Taste**, um in den 'FM Modus' zu gelangen und um zwischen dem DAB und FM Modus hin und her zu schalten. Alternativ kann man auch über das Hauptmenü in den FM Modus gelangen.
- Beim ersten Benutzen Ihres Pico, sucht das Gerät die FM Frequenzspanne in Ihrem Umfeld ab. Ansonsten wird der zuletzt gehörte Sender gewählt.
- Um die FM Frequenzspanne zu durchsuchen, benutzen Sie den Scroller
- Um den nächsten aktiven Sender zu 'SUCHEN', drücken Sie den Scroller.

Voreinstellen der Lieblingssender

- Pico gestattet es, 12 Sender mittels der **PRESET-Taste** auf der Pico Rückseite oder über die optionale Fernbedienung zu speichern.
- Um den gerade gehörten Sender als Voreinstellung zu speichern, drücken Sie einfach die **PRESET-Taste** und suchen Sie mit Hilfe des Scrollers einen unbenutzten Speicherplatz. Zum Abspeichern drücken Sie den Scroller.
- Um einen gespeicherten Sender zu hören, drücken Sie zunächst die **PRESET-Taste**. Suchen Sie dann mit Hilfe des Scrollers die gewünschte Voreinstellung und wählen diese durch Drücken aus.

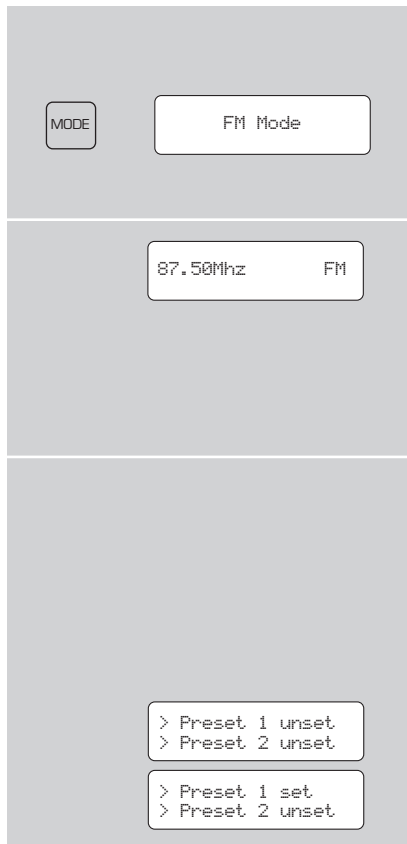

MPort Modus

MPort benutzen

- Der Revos MPort Anschluss erlaubt ein schnelles und einfaches Anschließen an einen iPod®, einen anderen MP3 Player oder an andere Tonträger.
- Benutzen Sie das beigegefügte Verbindungskabel und verwandeln Sie Pico in einen Hochqualitätslautsprecher.
- Verbinden Sie ein Ende des mitgelieferten Audiokabels mit der Kopfhörerbuchse (oder Auxiliary Out) Ihres Ausgangsgeräts und verbinden Sie das andere Ende mit dem Mport auf der Pico-Vorderseite.
- Auf Pico LCD Bildschirm steht nun das Wort 'MPort'.
- Sie sollten den Lautstärkegrad am Ausgangsgerät und an Ihrem Pico justieren, um eine optimale Musikqualität und eine angenehme Lautstärke zu erzielen.

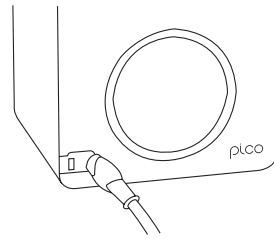

M-Port.

Problemlösungen

DAB Digitalradio

- F.** Ich höre ein 'knatterndes' Geräusch bei einigen Sendern.
- A.** Ist die Signalstärke zu niedrig, kann die Verbindung unterbrochen werden. Dieses Geräusch ist die Folge davon. Stellen Sie sicher, dass die Antenne vollständig senkrecht ausgezogen ist. Besteht das Problem weiterhin, wechseln Sie zu einem anderen Ort oder überprüfen Sie, ob Sie sich in einem Empfangsgebiet befinden.
- F.** Die Nachricht 'Kein Sender verfügbar' wird angezeigt.
- A.** Stellen Sie sicher, dass die Antenne vollständig senkrecht ausgezogen ist. Kontrollieren Sie die Signalstärke und bringen Sie Ihr Pico notfalls an einen anderen Ort.
- F.** Die Pico Uhr ist nicht eingestellt.
- A.** Pico benötigt ein DAB Signal um seine Uhr einzustellen, da die Uhrzeit von einer Radiosendestation empfangen wird. Sollte Pico einen DAB Sender finden, kann es seine Uhr einstellen.

Rücksetzen der Betriebseinstellungen

- Im unwahrscheinlichen Fall, dass Pico fehlerhaft funktioniert, ist es möglich, zur Wiederherstellung der ursprünglichen Betriebseinstellungen die Softwareeinstellungen zurückzusetzen. Diese Funktion, zu der man über das Hauptmenü gelangen kann, ist im Systemsetupmenü zu finden,

Technische Daten

- **Allgemeines:** Mono DAB und FM Radio mit vollem Band III Empfang.
- **Lautsprecher:** 2,25" volle Neodym-Reichweite
- **Audiostromausgang:** 6W
- **Frequenzspanne:** DAB Band III (174 - 240 MHz)
DAB+ Deckung
FM (87.5 - 108 MHz)
- **Antenne:** Integrierte Teleskopantenne
- **Eingangsanschlüsse:** DC Adapterbuchse (230V Adapter mitgeliefert)
3.5mm Eingang für Zusatzgeräte (M-Port)
- **Ausgangsanschlüsse:** 3.5mm Kopfhörerbuchse
RCA Stereoanschlüsse
- **LCD Bildschirm:** 3 Zeilen "negativ" LCD Bildschirm mit hoher Auflösung
(2 Textzeilen, 1 Symbolzeile, 16 Zeichenbreite)
- **Voreinstellungen:** 12 DAB und 12 FM Voreinstellungen
- **Fernbedienung:** Infrarotfernbedienung (optionales Zubehör)
- **Stromversorgung:** 12V 1200mA
- **Batterie:** Aufladbare Li-Ion Batterie, Batterieautonomie 12 Stunden
- **Zertifizierungen:** CE gekennzeichnet und RoHS konform
- **Abmessungen:** 167mm (H) x 105mm (B) x 105mm (T)

REVO[®]
DAB+ DIGITAL RADIO



piCO DAB+

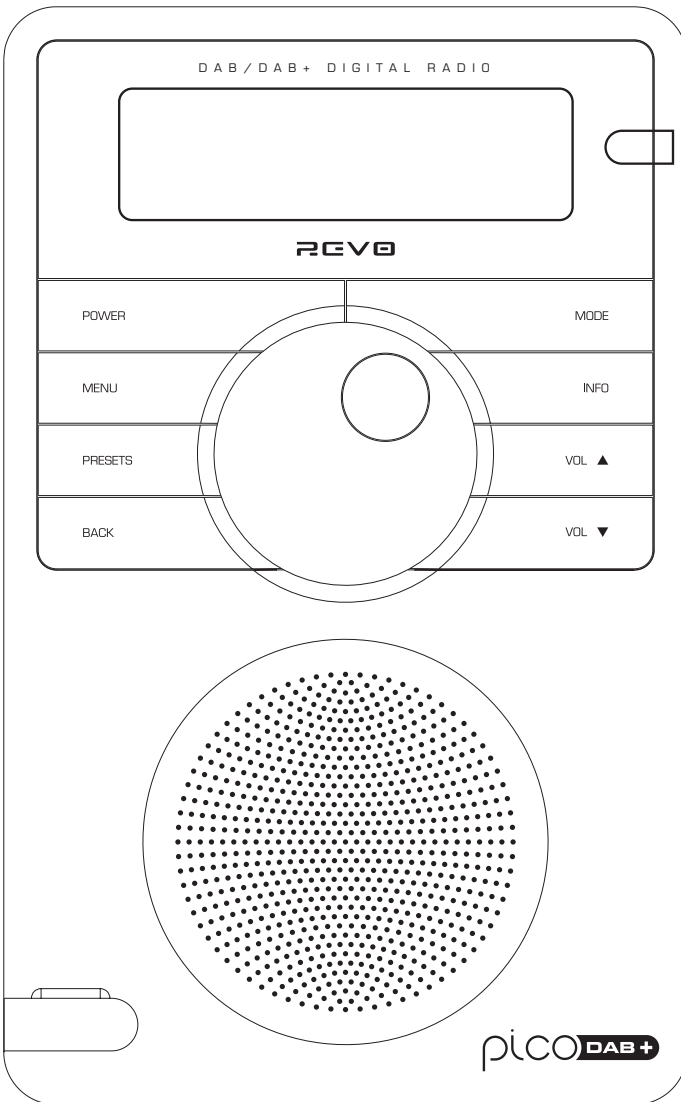

■ Mode d emploi



Contenuti

■ Introduzione a Revo	3	Sintonia Manuale	6
Vantaggi della radio DAB	3	Impostare il DRC	6
Panoramica su Pico e funzioni principali	3	DRC - Dynamic Range Control	6
Garanzia	3	Scansione Local e Completa	6
Attivazione della Garanzia	3	Preselezioni stazioni preferite	6
■ Comandi e Conessioni	3	■ Modalità FM	7
Alimentare Pico	3	Modalità FM	7
■ Istruzioni	4	Preselezioni stazioni preferite	7
Comandi di Pico	4	■ M-Port	8
Spiegazione menu di Pico	4	■ Risoluzione dei Problemi	8
■ Modalità DAB	4	■ Specifiche Tecniche	9
Scegliere una stazione	4		
Cambiare la modalità del display	5		
■ Opzioni Menu Modalità DAB	5		
Ordine Stazioni	5		

Premessa

Copyright e Riconoscimenti

Copyright © 2008 Revo Technologies Ltd.
Tutti i diritti riservati.

Revo Technologies Ltd
The Inox Building
Caldwellside
Lanark
Scotland
United Kingdom
ML11 7SR

Tel. 01555 666 161
Fax. 01555 66 33 44
Email. enquiries@revo.co.uk
Sito Web: www.revo.co.uk

Le informazioni contenute in questa guida sono da considerarsi esatte al momento della sua pubblicazione. Poiché perseguiamo una politica di continuo sviluppo le informazioni sono soggette a cambiamento senza preavviso.

Revo®, Pico e M-Port sono marchi o marchi registrati di Revo Technologies Limited.

iPod® è un marchio registrato di Apple Computer, Inc.

Informazioni di Sicurezza

Non utilizzare questa radio in vicinanza di acqua.
Evitare che piccoli oggetti e liquidi entrino nel prodotto.
Non rimuovere viti o aprire gli alloggiamenti.
Utilizzare solo l'alimentatore di corrente fornito.

CEE: Questo prodotto è stato progettato e testato uniformemente ai requisiti UE ed è marchiato CE.



Assistenza Tecnica

Nel caso di problemi nell'utilizzo di questa radio Revo o se essa dovesse risultare difettosa per favore contattare la nostra assistenza tecnica al seguente numero:

0044 1555 666 161

In alternativa è possibile scrivere una mail all'indirizzo support@revo.co.uk o visitare la sezione Risoluzione dei problemi del nostro sito all'indirizzo web: www.revo.co.uk/support

Introduzione a Revo DAB

Grazie per aver scelto la nostra Radio Digitale Pico. Siamo certi che saprà divertirti per lunghi anni senza recarvi alcun problema.

Questa guida permette di installare con facilità e rapidità la radio digitale DAB e DAB+, offrendo una guida alle caratteristiche più complesse del prodotto e fornendo informazioni sulla sicurezza, la garanzia e la registrazione del prodotto stesso.

Vantaggi della Radio DAB

- *Suono digitale pulito e senza interferenze*
- *Molte più stazioni, molta più scelta*
- *No frequenze, scelta tramite nome della stazione*
- *No ri-selezione*
- *Informazioni testuali su schermo LCD*

Panoramica su Pico

Pico è una radio in grado di ricevere stazioni digitali sia in modalità DAB che nella nuova modalità DAB+, senza dover effettuare upgrade del software o apportare modifiche, dotata di una scocca resistente all'acqua e con la comodità dell'alimentazione interna a batterie.

Pico può essere usato anche come sistema di amplificazione di alta qualità per il lettore iPod® (o lettori MP3 o fonti sonore di altro tipo).

È sufficiente collegare l'apparecchio all'ingresso M-Port™ utilizzando il cavo audio fornito.

Garanzia

Revo Technologies Ltd garantisce all'acquirente che questo prodotto non presenterà difetti di componenti e di fabbricazione durante il normale utilizzo per un periodo di un anno dalla data di acquisto.

La garanzia decade in caso di danno accidentale, di asportazione dell'alloggiamento, di logoramento, negligenza, modifiche o uso inappropriato.

In caso di problemi contattare il proprio fornitore o in alternativa consultare pag. 2 di questa guida per i dettagli sul supporto tecnico.

Attivazione della garanzia

Per attivare la garanzia è obbligatorio registrare il proprio acquisto compilando la cartolina di garanzia allegata alla vostra radio o in alternativa registrandosi on line al seguente indirizzo: www.revo.co.uk/register

Comandi e Connessioni

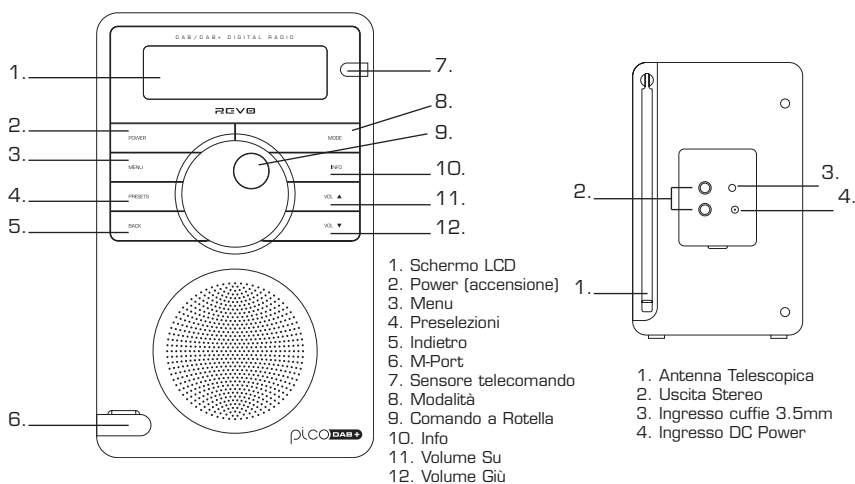

Alimentare Pico

La radio Pico è alimentata dalla rete elettrica tramite il trasformatore fornito, oppure dalla batteria interna ricaricabile.

Per alimentare la radio dalla rete elettrica inserire il trasformatore nell'ingresso DC posizionato sul retro di Pico. La sua batteria interna si ricarica quando la radio è collegata alla rete elettrica. A pieno carico la batteria interna ha un'autonomia di 12 ore.

Usare solo il trasformatore fornito. I pezzi di ricambio sono disponibili sul sito web www.revo.co.uk

Istruzioni

Pico è un sofisticato apparecchio radio digitale, dotato di molteplici modalità di funzionamento e molte caratteristiche avanzate.

È importante apprendere il funzionamento dei cursori di comando e conoscere i menu di Pico per poter ottenere il massimo dalle sue funzioni.

Comandi di Pico

I comandi di Pico si basano su un comando a rotella centrale (con funzione di selezione tramite pressione) e alcuni pulsanti.

ROTELLA DI SCORRIMENTO:

Ruotare in senso orario e antiorario per scorrere le opzioni del menu.

PREMERE PER SELEZIONARE

Premere il comando a rotella per selezionare la corrente voce di menu.

Spiegazione dei Menu di Pico

Pico ha tre tipi di menu:

Menu Principale

Questo è il menu principale di Pico (top level) e permette di entrare nelle diverse modalità di funzionamento, di impostare la radio e controllare informazioni come la versione del software o l'ID della radio.

Menu Modalità

I menu Modalità sono chiamati in questo modo perché mostrano tutte le funzioni disponibili all'interno di ciascuna modalità di funzionamento (modalità DAB, modalità FM, ecc.).

In modalità FM la pressione di **SELECT** fa partire la ricerca di stazioni FM.

INDIETRO:

Premere per tornare alla precedente voce di menu. Premendo più volte si ritorna al primo livello del menu Modalità (della modalità corrente).

MENU:

Premere per entrare (o ritornare) nel menu Modalità della modalità corrente. Premendo una seconda volta si ritorna alla schermata in esecuzione.

MODALITA:

Entra in maniera sequenziale in ognuna delle modalità di funzionamento.

Questi comandi permettono di attivare la maggior parte delle funzioni e di navigare nei vari Menu di Pico.

In qualsiasi momento la pressione del pulsante MENU aprirà il menu Modalità della modalità di funzionamento che la radio sta utilizzando. Ogni menu Modalità include la voce Menu Principale – selezionando questa opzione si torna al Menu Principale (come descritto in precedenza).

Menu Principale

Dal Menu Principale si accede alle seguenti modalità e relativi sottomenu:

DAB	Info	System
FM		Setup

Per selezionare un'opzione del menu scorrere con la rotella le opzioni di menu e premere per confermare la selezione.

Modalità DAB

Scegliere una Stazione

- Assicurarsi di aver allungato l'antenna telescopica posizionata sul retro di Pico.
- Premere il pulsante **MODE** per entrare in 'Modalità DAB' e passare dalla Modalità FM alla Modalità DAB. È possibile entrare in Modalità DAB anche dal Menu Principale.
- Alla sua prima accensione Pico cerca le stazioni DAB della zona e le immagazzina in memoria. Allo stesso tempo sincronizza l'orologio e la data.
- Premere e tenere premuto il pulsante **INFO** per due secondi per effettuare la ricerca manuale delle stazioni.
- Al termine della ricerca le stazioni compaiono sul display in ordine numerico o alfabetico.
- Se non viene trovato alcun segnale DAB bisogna posizionare la radio in un altro luogo o verificare se la zona è coperta da segnale DAB.
- Per selezionare una stazione scorrere con la rotella la lista delle stazioni disponibili e premere per confermare la selezione.

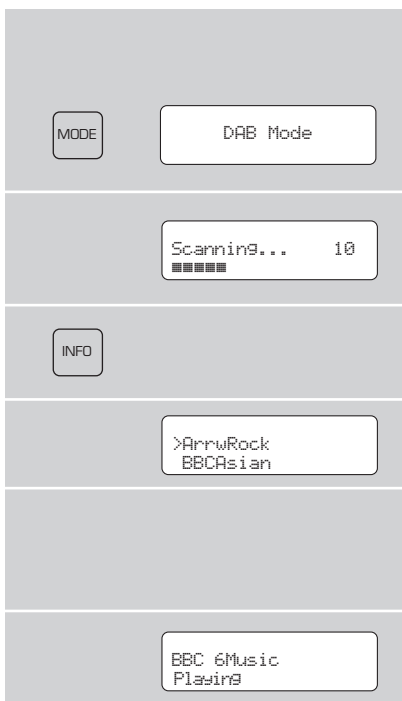

Cambiare la modalità del display

- Pico ha nove differenti modalità del display.

Premete in pulsante **INFO** per consultare le varie modalità. Le modalità del display sono spiegate nella tabella a fianco:

Opzione Display	Esempio
Display normale con testo che scorre	BBC Radio 1 calls cost max
Livello del segnale, la barra mostra il livello minimo accettabile	tlkSPORT ■■■■■□■■■■■■■■■■■■
Tipo di trasmissione	BBC Radio 1 Pop Music
Emittente	BBC Radio 1 BBC National DAB
Nome della stazione e frequenza	BBC Radio 1 12B 225.64MHz
Potenza del segnale	BBC Radio 1 Sig strength 96
Codifica dati e tipo di trasmissione	BBC Radio 1 128kpbs Stereo
Orario	BBC Radio 6Music 11:48:03
Data	BBC Radio 6Music 18/12/2007

Opzioni Menu Modalità DAB

Pico possiede un numero di funzioni aggiuntive alle quali si può accedere dal Menu Modalità DAB:

Ordine Stazioni

- Premere il pulsante **MENU** in Modalità DAB e selezionare 'Ordine Stazioni'.

Per specificare l'ordine in cui le stazioni devono essere mostrate:

- Selezionare l'opzione **Ordine Stazioni**.
- Ruotare il comando a rotella per scorrere le opzioni e premere per confermare la scelta.

La tabella seguente mostra le opzioni disponibili nel menu 'Ordine Stazioni':

Ordine Stazioni	Descrizione
Alfanumerico	Elenca le stazioni in ordine alfabetico.
Ensemble	Elenca le stazioni per multiplex.
Operative	Elenca solo le stazioni attive.

Sintonizzazione manuale

- Scegliere l'opzione 'Sintonizzazione Manuale' dal menu Modalità DAB.
- La schermata 'Sintonizzazione Manuale' permette di selezionare una specifica frequenza sulla quale sintonizzarsi. La lista delle frequenze disponibili dipende dalla banda di frequenza selezionata e contiene tutte le frequenze della banda. La schermata mostra il nome breve della frequenza, ad esempio 12B, ed è seguita dalla reale frequenza espressa in MHz.
- Se esiste una stazione corrispondente a quel numero di stazione e frequenza, il display mostrerà il suo nome e relativa frequenza e una barra mostrerà la potenza del segnale.

DRC - Dynamic Range Control

- Pico include un dynamic range control che aumenta automaticamente il volume troppo basso per un ascolto ottimale anche in ambienti molto rumorosi.
- Il controllo DRC si trova nel menu Modalità DAB alla voce 'DRC'. Esso ha tre impostazioni predefinite:

DRC	Descrizione
DRC Basso	Il Dynamic Range Control è a metà del livello normale
DRC Alto	L'impostazione raccomandata per ambienti rumorosi
DRC Off	Il Dynamic Range Control è disattivato

Modalità FM

Modalità FM

- Allungare l'antenna telescopica posizionata sul retro di Pico.
- Premere il pulsante **MODE** per entrare in 'Modalità FM' e passare dalla Modalità DAB alla Modalità FM. È possibile entrare in Modalità FM anche dal Menu Principale
- Se è la prima volta che Pico si trova in modalità FM, esso si posizionerà all'inizio della gamma di frequenze FM. Altrimenti selezionerà l'ultima stazione FM ascoltata.
- Per scorrere le frequenze FM ruotare il comando a rotella.
- Per 'SEEK' (cercare) la prossima stazione attiva premere il comando a rotella.

Preselezione stazioni preferite

- Pico permette di memorizzare 12 stazioni preferite tramite il pulsante **PRESET** posto su Pico o tramite il suo telecomando.
- Per salvare la stazione in onda premere il pulsante **PRESET** e usare il comando a rotella per trovare una posizione non utilizzata, poi premere la rotella per memorizzare.
- Per ascoltare una stazione memorizzata premere il tasto **PRESET** e usare il comando a rotella per trovare la stazione desiderata, poi premere per selezionare.

Scansione locale e completa

- Col passare del tempo nascono nuove stazioni radiofoniche. Per trovarle e aggiungerle alla lista di stazioni è necessario effettuare una scansione 'Locale' o 'Completa'. Entrambe le operazioni sono effettuabili dal menu Modalità DAB.
- Una scansione Locale è una scansione rapida dell'insieme delle sole frequenze 'locali'.
- Una scansione Completa impiega più tempo ma copre l'insieme globale delle frequenze DAB.

Preselezione stazioni preferite

- Pico permette di memorizzare 12 stazioni preferite tramite il pulsante **PRESET** posto su Pico o tramite il suo telecomando.
- Per salvare la stazione in onda premere il pulsante **PRESET** e usare il comando a rotella per trovare una posizione non utilizzata, poi premere la rotella per memorizzare.
- Per ascoltare una stazione memorizzata premere il tasto **PRESET** e usare il comando a rotella per trovare la stazione desiderata, poi premere per selezionare.

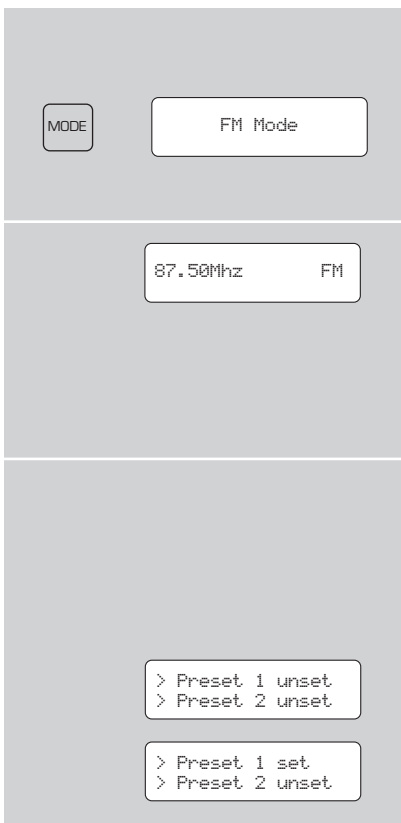

Modalità MPort

Utilizzo MPort

- Il connettore MPort di Revo permette di collegare facilmente e rapidamente un iPod®, o altri lettori MP3 e altri fonti sonore.
- Usando il cavo di connessione fornito, Pico si trasforma in un sistema audio digitale di alta qualità.
- Collegate un'estremità del cavo audio fornito all'uscita delle cuffie (auxiliary out) del vostro dispositivo sorgente, poi collegate l'altra estremità alla MPort sul davanti di Pico.
- Lo schermo LCD di Pico mostrerà la scritta 'MPort'.
- Per ottenere un livello ottimale di volume dovete regolare il volume di uscita sia sul dispositivo sorgente che su Pico.

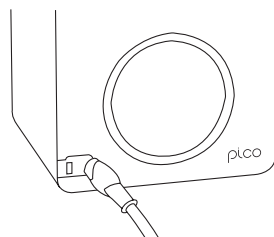

M-Port.

Risoluzione dei problemi

Radio DAB digitale

- D.** Sento un 'mormorio' durante la ricezione di alcune stazioni.
- R.** Se la potenza di segnale è troppo bassa può verificarsi un'interruzione nella ricezione, che causa questo mormorio. Controllare che l'antenna sia stata aperta e che sia dritta. Se il problema persiste, spostare Pico in un altro luogo o controllare se l'area in cui ci si trova è raggiunta da queste stazioni.
- D.** Compare un messaggio 'No stations available' (nessuna stazione disponibile).
- R.** Verificare che l'antenna sia completamente aperta e verticale. Controllare la potenza del segnale e se necessario spostare Pico in un altro luogo.
- D.** L'orologio di Pico non è regolato.
- R.** Pico ha bisogno di ricevere un segnale DAB. In caso diverso il suo orologio deve essere regolato manualmente. Quando Pico troverà una stazione DAB sarà in grado di regolare l'orologio.

Reset Impostazioni di Fabbrica

- Nell'improbabile eventualità che Pico possa malfunzionare, è possibile effettuare un reset del software per riportarlo alle originarie impostazioni di fabbrica. L'opzione Reset impostazioni di fabbrica si trova nel menu System Setup, nel Menu Principale.

Specifiche Tecniche

- **Generali:** Ricevitore DAB mono e radio FM con piena ricezione della banda III
- **Diffusore:** 2" full-range in neodimio
- **Potenza uscita audio:** 6W
- **Frequency Ranges:** Banda III DAB (174 - 240 MHz)
Copertura DAB+
FM (87.5 - 108 MHz)
- **Antenna:** Antenna telescopica integrata
- **Ingressi:** Ingresso per alimentazione DC (trasformatore 230V fornito)
Ingresso 3.5mm per dispositivi esterni (M-Port)
- **Uscite:** Ingresso per cuffia 3.5mm
Connettori Stereo RCA
- **Schermo LCD:** Schermo LCD negativo ad alta risoluzione a tre righe
(2 righe testuali, 1 riga di simboli, 16 caratteri massimi)
- **Preselezioni:** 12 preselezioni x DAB e 12 x FM
- **Telecomando:** Telecomando ad infrarossi (Opzionale)
- **Alimentatore di rete:** 12V 1200mA
- **Batterie:** Batterie ricaricabili agli ioni di litio, autonomia 12 ore
- **Conformità:** Direttiva RoHS e certificazione CE
- **Dimensioni:** 167mm (A) x 105mm (L) x 105mm (P)

Notes / Remarques / Notizen / Note

REVO[®]
DAB+ DIGITAL RADIO

Radio is our Religion

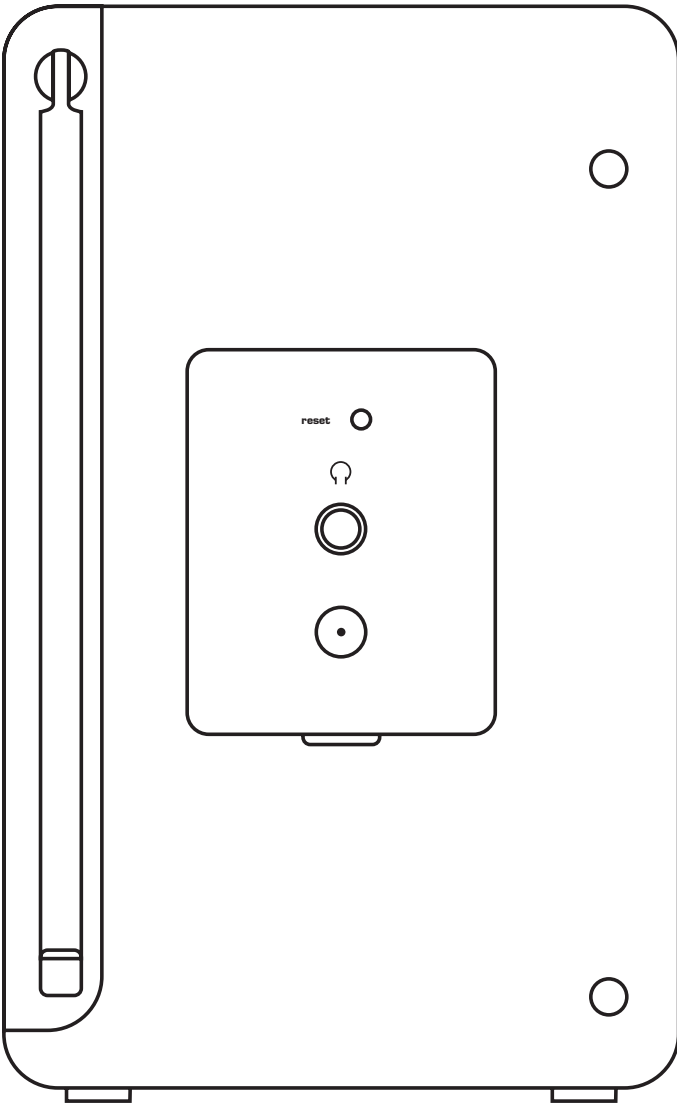

Revo Technologies Ltd The Inox Building Caldwellside Lanark Scotland United Kingdom ML11 7SR

Telephone Support 01555 666 161

Online Support www.revo.co.uk/support support@revo.co.uk