

**Contact SAMSUNG WORLDWIDE**

If you have any questions or comments relating to Samsung products, please contact the SAMSUNG customer care centre.

Country	Customer Care Centre ☎	Web Site
AUSTRIA	0810 - SAMSUNG (7267864, € 0.07/min)	www.samsung.com/at
BELGIUM	02 201 2418	www.samsung.com/be www.samsung.com/be_fr
CZECH REPUBLIC	800 - SAMSUNG (800-726786) Distributor pro Českou republiku: Samsung Zrt., česká organizační složka, Oasis Florenc, Sokolovská394/17, 180 00, Praha 8	www.samsung.com/cz
DENMARK	8 - SAMSUNG (7267864)	www.samsung.com/dk
EIRE	0818 717 100	www.samsung.com/ie
FINLAND	30 - 6227 515	www.samsung.com/fi
FRANCE	01 4863 0000	www.samsung.com/fr
GERMANY	01805 - SAMSUNG (7267864, € 0.14/Min)	www.samsung.de
HUNGARY	06 - 80 - SAMSUNG (7267864)	www.samsung.com/hu
ITALIA	800 - SAMSUNG (7267864)	www.samsung.com/it
LUXEMBURG	02 261 03 710	www.samsung.com/lu
NETHERLANDS	0900-SAMSUNG (0900-7267864) (€ 0,10/Min)	www.samsung.com/nl
NORWAY	3 - SAMSUNG (7267864)	www.samsung.com/no
POLAND	0 801 1SAMSUNG(172678) 022 - 607 - 93 - 33	www.samsung.com/pl
PORTUGAL	808 20 - SAMSUNG (7267864)	www.samsung.com/pt
SLOVAKIA	0800 - SAMSUNG (7267864)	www.samsung.com/sk
SPAIN	902 - 1 - SAMSUNG (902 172 678)	www.samsung.com/es
SWEDEN	075 - SAMSUNG (726 78 64)	www.samsung.com/se
SWITZERLAND	0848 - SAMSUNG (7267864, CHF 0.08/min)	www.samsung.com/ch
U.K	0845 SAMSUNG (7267864)	www.samsung.com/uk
TURKEY	444 77 11	www.samsung.com/tr
ESTONIA	800-7267	www.samsung.com/ee
LATVIA	8000-7267	www.samsung.com/lv
LITHUANIA	8-800-77777	www.samsung.com/lt
KAZAHSTAN	8-10-800-500-55-500	www.samsung.com/kz_ru
KYRGYZSTAN	00-800-500-55-500	-
RUSSIA	8-800-555-55-55	www.samsung.ru
TADJIKISTAN	8-10-800-500-55-500	-
UKRAINE	8-800-502-0000	www.samsung.ua
UZBEKISTAN	8-10-800-500-55-500	www.samsung.com/kz_ru

SERIES  
**7**LCD TV  
user manual

imagine the possibilities

Thank you for purchasing this Samsung product.  
To receive more complete service, please register  
your product at[www.samsung.com/register](http://www.samsung.com/register)

Model \_\_\_\_\_ Serial No. \_\_\_\_\_



BN68-02327D-01



## ☐ Licence



TruSurround HD, SRS et  le symbole sont des marques de SRS Labs, Inc. La technologie TruSurround HD est incorporée sous licence de SRS Labs, Inc.



Fabriqué sous licence de Dolby Laboratories. Dolby et le symbole du double D sont des marques déposées de Dolby Laboratories.



DivX® Certified to play DivX® video, including premium content.

ABOUT DIVX VIDEO: DivX® is a digital video format created by DivX, Inc. This is an official DivX Certified device that plays DivX video. Visit [www.divx.com](http://www.divx.com) for more information and software tools to convert your files into DivX video.

ABOUT DIVX VIDEO-ON-DEMAND: This DivX Certified® device must be registered in order to play DivX Video-on-Demand (VOD) content. To generate the registration code, locate the DivX VOD section in the device setup menu. Go to [vod.divx.com](http://vod.divx.com) with this code to complete the registration process and learn more about DivX VOD.

## ☐ Notifications pour le téléviseur numérique

1. Les fonctions relatives au téléviseur numérique (DVB) ne sont disponibles que dans les pays ou régions où des signaux terrestres numériques de type DVB-T (MPEG2 et MPEG4 AVC) sont diffusés ou dans lesquels vous avez accès à un service de télévision par câble compatible DVB-C (MPEG2 et MPEG4 AAC). Consultez votre distributeur local pour connaître les possibilités de réception des signaux DVB-T ou DVB-C.
2. DVB-T est la norme du consortium européen pour la diffusion de signaux terrestres de télévision numérique. La norme DVB-C est quant à elle prévue pour la diffusion des signaux de télévision numérique par câble. Certaines fonctions particulières, telles que le guide électronique des programmes (Electric Program Guide - EPG), la vidéo à la demande (Video on Demand - VOD), etc., ne sont toutefois pas incluses dans cette spécification. Elles ne seront par conséquent pas traitées pour l'instant.
3. Bien que ce téléviseur soit conforme aux dernières normes DVB-T et DVB-C (août 2008), il n'est pas garanti qu'il soit compatible avec les futures diffusions de signaux numériques terrestres DVB-T et par câble DVB-C.
4. En fonction du pays ou de la région où vous vous trouvez, certains opérateurs de télévision par câble peuvent facturer des frais supplémentaires pour un tel service. Vous devez aussi peut-être accepter les termes et conditions de ces sociétés.
5. Il se peut que certaines fonctions de TV numérique ne soient pas disponibles dans certains pays ou certaines régions et que la réception des signaux DVB-C ne soit pas correcte avec tous les opérateurs.
6. Pour plus d'informations, contactez votre service client Samsung.

## ☐ Précautions à prendre lors de l'affichage d'une image fixe

Une image fixe peut occasionner des dommages irrémediables à l'écran du téléviseur.

- N'affichez pas d'image fixe sur l'écran LCD pendant plus de 2 heures car cela pourrait provoquer une rémanence de l'image à l'écran. Cette rémanence de l'image est également appelée brûlure de l'écran. Pour l'éviter, réduisez la luminosité et le contraste de l'écran lorsque vous affichez une image fixe.
-  L'affichage sur l'écran LCD du téléviseur d'images au format 4:3 pendant une période prolongée peut laisser des traces de bordures à gauche, à droite et au centre de l'écran, dues à la différence d'émission de lumière sur celui-ci. La lecture d'un DVD ou l'utilisation d'une console de jeu peut avoir un effet similaire sur l'écran. Les dommages occasionnés par l'effet précité ne sont pas couverts par la garantie.
- L'affichage d'images fixes de jeux vidéo et d'ordinateurs pendant une période excessive peut produire des rémanences. Pour éviter cela, réduisez la "luminosité" et le "Contraste" lors de l'affichage d'images fixes.

# SOMMAIRE

## INSTALLATION DU TÉLÉVISEUR

■ Accessoires .....	2
■ Présentation du panneau de commande.....	2
■ Présentation du panneau de branchement .....	3
■ Présentation de la télécommande .....	5
■ Insertion des piles dans la télécommande .....	6
■ Affichage des menus .....	6
■ Mise en mode veille de votre téléviseur .....	7
■ Fonction Plug & Play .....	7
■ Visualisation de l'affichage .....	8

## CANAL

■ Menu Canal .....	8
■ Gestion des chaînes .....	11

## IMAGE

■ Configuration du menu Image .....	13
■ Visualisation d'une image dans l'image .....	16
■ Utilisation de votre téléviseur comme écran d'ordinateur (PC).....	17
■ Configuration du téléviseur avec le PC .....	18

## SON

■ Configuration du menu Sound .....	18
■ Sélection du mode son .....	20

## CONFIGURATION

■ Configuration du menu Configuration .....	20
■ Réglage de l'heure.....	23
■ Connexion réseau .....	24
■ Configuration du réseau .....	26

## ENTRÉE / ASSISTANCE

■ Menu Entrée .....	29
■ Menu Assistance .....	29

## MEDIA PLAY (USB & DLNA)

■ Connexion d'un périphérique USB .....	32
■ Fonction Media Play .....	33
■ Tri de la liste de fichiers photo / musical / film .....	34
■ Menu d'options de la liste des fichiers photo / musicaux / films .....	35
■ Menu d'options Diaporama / Lecture de musique / Lecture de film .....	36
■ Visualisation d'une photo ou d'un diaporama .....	37
■ Lecture de musique .....	38
■ Lecture d'un fichier film .....	39
■ Utilisation du menu Setup.....	41

## MEDIA PLAY-DLNA

■ Définition du réseau DLNA .....	42
■ Installation de l'application DLNA .....	42
■ Utilisation de l'application DLNA .....	43
■ Utilisation de la fonction DLNA .....	44

## ANYNET+

■ Connexion de périphériques Anynet+.....	45
■ Configuration d'Anynet+ .....	46
■ Commutation entre périphériques Anynet+ .....	46
■ Enregistrement .....	47
■ Écoute via un récepteur (home cinéma).....	47
■ Dépannage d'Anynet+ .....	48

## CONTENT LIBRARY

■ Utilisation de la Content Library.....	49
■ Utilisation du contenu .....	49
■ Utilisation de la gestion de contenu .....	50

## INTERNET@TV

■ Mise en route d'Internet@TV .....	51
■ Modification des snippets du dock.....	53
■ Utilisation du widget Profil .....	53
■ Utilisation de la galerie de widgets Yahoo!®.....	54
■ Utilisation du widget Météo Yahoo!® .....	55
■ Utilisation du widget Actualités Yahoo!®.....	55
■ Utilisation du widget Flickr Yahoo!® .....	56
■ Utilisation du widget Finance Yahoo!® .....	56
■ Dépannage d'Internet@TV .....	57
■ Site Web d'aide.....	57

## INTERNET@TV

■ Mise en route d'Internet@TV .....	58
■ Configuration d'Internet@TV .....	58
■ Utilisation du service Internet@TV .....	59
■ Dépannage d'Internet@TV .....	60
■ Site Web d'aide.....	60

## CENTRE DE RÉSEAU DOMESTIQUE

■ Centre de réseau domestique .....	61
■ Configuration du Centre de réseau domestique.....	62
■ Utilisation de la fonction Message .....	62
■ Utilisation de la fonction Media .....	63

## RECOMMANDATIONS

■ Fonction Télétexte .....	64
■ Montage du socle .....	65
■ Branchement du socle .....	66
■ Installation du kit de montage mural .....	66
■ Assemblage des câbles.....	66
■ Verrou antivol Kensington .....	66
■ Sécurisation de l'emplacement d'installation .....	67
■ Fixation du téléviseur au mur .....	67
■ Dépannage : Avant de contacter un technicien .....	68
■ Caractéristiques .....	69

### ☐ Symboles



Remarque



Bouton tactile



Bouton TOOLS



Appuyez sur

# INSTALLATION DU TÉLÉVISEUR

- Les figures et illustrations contenues dans ce mode d'emploi sont fournies pour référence uniquement. Elles peuvent différer de l'aspect réel du produit. La conception et les caractéristiques du produit peuvent être modifiées sans avertissement afin d'améliorer ses performances.

## Accessoires



Télécommande et piles (2 x AAA)



Cordon d'alimentation

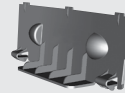

Couvercle-Fond



Chiffon de nettoyage



Carte de garantie / Manuel de sécurité  
(Non disponible dans tous les pays)



CD du programme



Serre-câbles  
(En fonction du modèle)

- Vérifiez que les éléments suivants sont fournis avec votre téléviseur LCD. S'il manque des éléments, contactez votre revendeur.  
La couleur et la forme des éléments peuvent varier en fonction du modèle.

## Présentation du panneau de commande

- La couleur et la forme du produit peuvent varier en fonction du modèle.  
Pour activer les boutons situés en face avant, effleurez-les avec votre doigt.

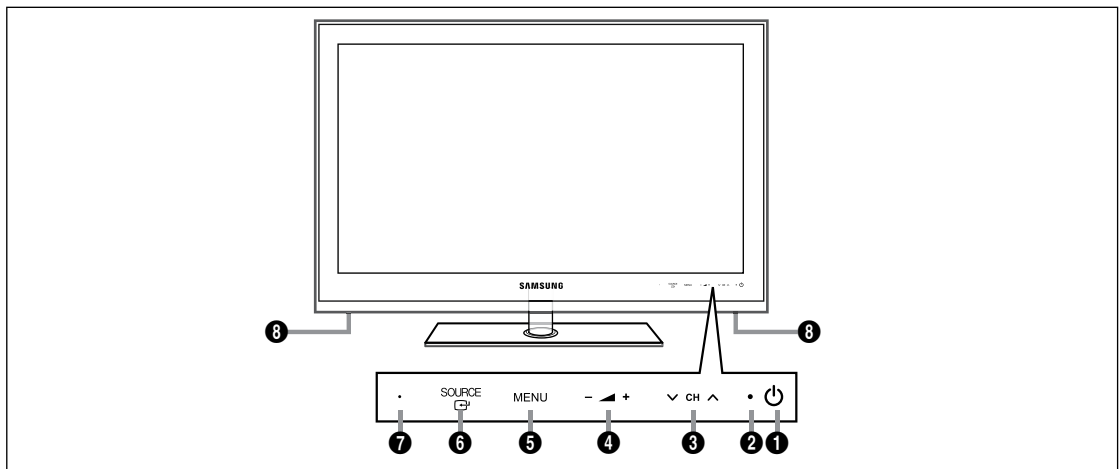

- 1** (**PUISSANCE**): Permet d'allumer et d'éteindre le téléviseur.
- 2** **TEMOIN D'ALIMENTATION** : Clignote et s'éteint lorsqu'il est sous tension et s'allume en mode veille.
- 3** **∇ CH ▲** : Permet de changer de chaîne. Dans le menu à l'écran, utilisez les boutons **∇ CH ▲** de la même façon que les boutons **∇** et **▲** de la télécommande.
- 4** **- ▲ +** : Permet d'augmenter ou de baisser le volume.  
Dans le menu à l'écran, utilisez les boutons **- ▲ +** de la même façon que les boutons **◀** et **▶** de la télécommande.
- 5** **MENU** : Permet d'afficher un menu à l'écran des fonctions du téléviseur.
- 6** **SOURCE** : Bascule entre toutes les sources d'entrée disponibles. Dans le menu à l'écran, utilisez ce bouton de la même façon que le bouton **ENTER** de la télécommande.
- 7** **CAPTEUR DE LA TÉLÉCOMMANDE** : Dirigez la télécommande vers ce point du téléviseur.
- 8** **HAUT-PARLEURS**



## Présentation du panneau de branchement

☑ La couleur et la forme du produit peuvent varier en fonction du modèle.

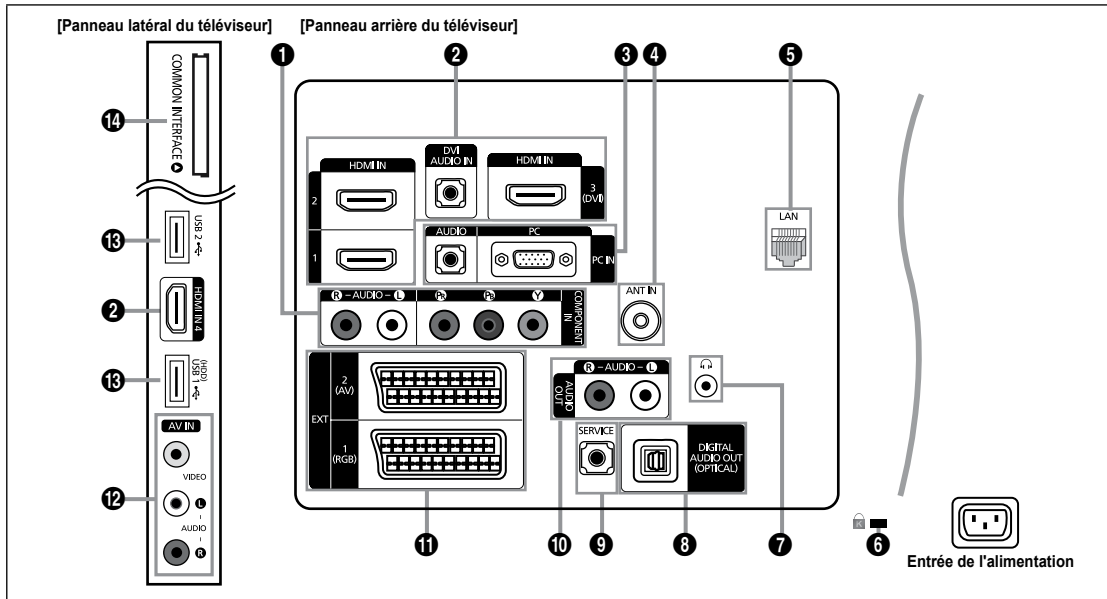

### 1 COMPONENT IN

Pour raccorder une prise vidéo / audio à composantes.

### 2 HDMI IN 1, 2, 3 (DVI), 4 / DVI AUDIO IN

Pour raccorder la fiche HDMI d'un périphérique équipé d'une sortie HDMI.

☑ Aucune connexion audio n'est nécessaire pour une connexion HDMI-HDMI.

☑ Qu'est-ce que HDMI ?

- HDMI (High-Definition Multimedia Interface) est une interface qui permet la transmission des signaux audio et vidéo numériques à l'aide d'un seul câble.
- Entre le périphérique HDMI et le périphérique DVI la différence réside dans la taille, le HDMI étant plus petit.

☑ Il se peut que le téléviseur n'émette aucun son et que les images s'affichent dans des couleurs anormales en cas de connexion d'un lecteur DVD, d'un lecteur Blu-ray, d'un décodeur câble ou d'un récepteur satellite compatible avec des versions de l'interface HDMI antérieures à HDMI 1.3. Si, lorsque vous branchez un câble HDMI de génération antérieure, aucun son n'est émis, connectez le câble HDMI à la prise **HDMI IN 3 (DVI)** et les câbles audio aux prises **DVI AUDIO IN** situées à l'arrière du téléviseur. Dans ce cas, contactez la société ayant fourni le lecteur DVD, le lecteur Blu-ray, le décodeur câble ou le récepteur satellite afin de vérifier la version de l'interface HDMI, puis demandez une mise à jour de celui-ci.

☑ Utilisez la prise **HDMI IN 3 (DVI)** pour une connexion DVI à un périphérique externe. Utilisez un câble ou un adaptateur DVI-HDMI pour la connexion vidéo et les prises **DVI AUDIO IN** pour le son. Lorsque vous utilisez une connexion avec câble HDMI/DVI, vous devez utiliser la prise **HDMI IN 3 (DVI)**.

☑ Les câbles HDMI qui ne sont pas de version 1.3 peuvent provoquer des nuisances à l'écran ou une absence d'image.

### 3 PC IN [PC] / [AUDIO]

Pour raccorder les fiches de sortie audio et vidéo de votre PC.

☑ Si votre PC dispose d'une prise HDMI, vous pouvez la relier à la borne **HDMI IN 1, 2, 3 (DVI)** ou 4.

☑ Si votre PC dispose d'une prise DVI, vous pouvez la relier à la borne **HDMI IN 3 (DVI) / DVI AUDIO IN**.

### 4 ANT IN

Pour raccorder une antenne ou un système de câblodiffusion.

### 5 LAN

Connectez un câble réseau à ce port pour connecter le téléviseur au réseau.

### 6 Verrou KENSINGTON (en fonction du modèle)

Le verrou Kensington (en option) est un dispositif permettant de fixer physiquement le système en cas d'utilisation dans un lieu public. Si vous désirez utiliser un dispositif de verrouillage, contactez le revendeur auquel vous avez acheté le téléviseur.

☑ L'emplacement du verrou Kensington peut varier en fonction du modèle.

## 7 (CASQUE)

Un casque peut être connecté à la sortie casque du poste. Lorsque le casque est branché, les haut-parleurs intégrés n'émettent plus de son.

- L'utilisation de la fonction Son est limitée lorsqu'un casque est connecté au téléviseur.
- L'utilisation prolongée d'un casque à un niveau sonore élevé peut endommager l'ouïe.
- Aucun son n'est émis depuis les enceintes lorsque vous connectez le casque au téléviseur.
- Le volume du casque et celui du téléviseur sont réglés séparément.

## 8 DIGITAL AUDIO OUT (OPTICAL)

Pour raccorder un composant audio numérique tel qu'un récepteur home cinéma.

- Lorsqu'un système audio numérique est relié à la prise **DIGITAL AUDIO OUT (OPTICAL)**: réduisez le volume du téléviseur et réglez le volume à l'aide du système audio numérique.
- L'audio 5.1 est disponible si le téléviseur est relié à un appareil externe le prenant en charge.
- Lorsque le récepteur (home cinéma) est activé, vous pouvez écouter le son sortant de la prise optique du téléviseur. Lorsque le téléviseur affiche un signal DTV (air), il envoie un son canal 5.1 au récepteur du home cinéma. Lorsque la source est un composant numérique (par exemple, un DVD, un lecteur Blu-ray, un décodeur câble ou un récepteur satellite) connecté au téléviseur en HDMI, le récepteur home cinéma n'émet le son que sur 2 canaux. Pour obtenir du son en 5.1, reliez la prise de sortie audio numérique du lecteur DVD, du lecteur Blu-ray, du décodeur câble ou du récepteur satellite directement à un amplificateur ou un système home cinéma, et non au téléviseur.

## 9 SERVICE

Prise pour tests uniquement.

## 10 AUDIO OUT [R-AUDIO-L]

Pour raccorder la fiche d'entrée audio de votre amplificateur ou système home cinéma.

Lorsqu'un amplificateur audio est relié aux prises **AUDIO OUT [R-AUDIO-L]** : réduisez le volume du téléviseur et réglez le volume à l'aide de l'amplificateur.

## 11 EXT1, 2

Entrées ou sorties pour périphériques externes tels que des magnétoscopes, des lecteurs DVD, des consoles de jeux vidéo ou des lecteurs de vidéodisques.

- En mode EXT, la sortie DTV prend uniquement en charge les signaux audio et vidéo MPEG SD.
- Spécifications entrée/sortie

Connecteur	Entrée			Sortie
	Vidéo	Audio (G / D)	RVB	Vidéo + Audio (G / D)
EXT 1	O	O	O	Seule la sortie TV ou DTV est disponible.
EXT 2	O	O	X	Sortie que vous pouvez sélectionner.

## 12 AV IN [VIDEO] / [R-AUDIO-L]

Entrées audio et vidéo pour périphériques externes, tels qu'un caméscope ou un magnétoscope.

## 13 USB 1 (HDD) / USB 2

Prise utilisée pour les mises à jour logicielles, la fonction Media Play, etc.

Vous pouvez vous connecter au réseau Samsung sans fil en utilisant l'adaptateur "Samsung Wireless LAN Adapter" (vendu séparément).





- Pour brancher un disque dur USB, utilisez le port **USB 1 (HDD)**.

## 14 Emplacement COMMON INTERFACE

- Si vous n'insérez pas la carte d'interface commune CI(CI+) CARD dans certains canaux, le message "Signal brouillé" s'affiche.
- Les informations de pairage contenant un numéro de téléphone, l'ID de la CI(CI+) CARD, l'ID de l'hôte et d'autres informations s'afficheront dans 2 ou 3 minutes. Si un message d'erreur s'affiche, contactez votre fournisseur de service.
- Lorsque la configuration des informations sur les chaînes est terminée, le message "Updating Completed" s'affiche, indiquant que la liste des chaînes est à jour.
- Vous devez vous procurer une 'CI(CI+) CARD' auprès d'un fournisseur local de câblodiffusion. Extrayez la 'CI(CI+) CARD' en la tirant délicatement. Une chute pourrait l'endommager.
- Insérez la 'CI(CI+) CARD' dans le sens indiqué sur celle-ci.
- L'emplacement de la fente **COMMON INTERFACE** peut varier en fonction du modèle.
- Il se peut que le module 'CI(CI+) CARD' ne soit pas pris en charge dans certains pays ou régions. Vérifiez auprès de votre revendeur agréé.
- La fonction CI+ n'est applicable qu'au modèle LE\*\*\*\*\*P.  
Si vous rencontrez des problèmes, contactez le prestataire de service.













## Présentation de la télécommande

- ☑ Vous pouvez utiliser la télécommande jusqu'à une distance maximale d'environ 7 m du téléviseur.
- ☑ Une lumière intense peut affecter le bon fonctionnement de la télécommande.
- ☑ La couleur et la forme du produit peuvent varier en fonction du modèle.

- 1 **POWER**: Pour allumer et éteindre la télévision.
- 2 **TV**: Sélectionne directement le mode TV.
- 3 **TOUCHES NUMÉRIQUES**: Permettent de changer de chaîne.
- 4 **FAV.CH**: Affiche la liste des chaînes favorites à l'écran.
- 5 **INFO**: Permet d'afficher des informations sur l'écran du téléviseur.
- 6 **TOOLS**: Permet de sélectionner rapidement les fonctions fréquemment utilisées.
- 7 **INTERNET@**: Permet d'accéder à Internet afin d'afficher du contenu informatique ou ludique.
- 8 **BOUTONS DE COULEUR**: Utilisez ces boutons dans les menus **Liste des chaînes**, **Internet@TV**, **Media Play**, etc.
- 9 **— ▲ +**: Permet d'augmenter ou de baisser le volume.
- 10 **MUTE** : Vous permet de couper le son temporairement.
- 12 **CH LIST**: Permet d'afficher la liste des chaînes sur l'écran du téléviseur.
- 13 Utilisez ces boutons avec les modes **Media Play** et **Anynet+**. (: cette télécommande peut être utilisée pour contrôler les enregistreurs Samsung avec la fonction Anynet+).
- 14 **ON/OFF** : Chaque pression sur le bouton lumineux **ON/OFF**  permet de basculer entre les positions ON et OFF. Lorsque la télécommande est activée et qu'un de ses boutons est actionné, les boutons de la télécommande s'allument brièvement. (Utiliser la télécommande alors que le bouton lumineux **ON/OFF**  en position Marche réduit la durée de vie des piles.)
- 15 **PRE-CH**: Vous permet de revenir à la chaîne que vous regardiez précédemment.

- 16 **MENU**: Affiche le menu principal à l'écran.
- 17 **GUIDE**: Affichage du guide électronique des programmes (EPG).
- 18 **RETURN**: Revient au menu précédent
- 19 **HAUT ▲ / BAS ▼ / GAUCHE ◀ / DROITE ▶ / ENTER** : Permettent de sélectionner des options de menu à l'écran et de modifier des valeurs de menu.
- 20 **EXIT**: Permet de quitter le menu.
- 21 **SOURCE**: Permet d'afficher et de sélectionner les sources vidéo disponibles.
- 22 **✓ P ^**: Permet de changer de chaîne.
- 23 **CONTENT**: Cette fonction permet d'afficher la bibliothèque de contenu (**Content Library**).
- 24 **MEDIA.P**: Permet de lire les fichiers de musique, les images et les films.
- 25 **SUBT.**: Affichage numérique des sous-titres.
- 26 **AD**: Sélection de la description audio.

### Fonctions Télétex

- 2 : fermer l'affichage du télétex.
- 5 : Activation du télétex.
- 6 : Sélection de la taille du télétex.
- 8 Sélection des rubriques Fastext
- 10 : Sélection du mode Télétex (LIST/FLOF).
- 11 : Sélection alternative de Teletext, Double ou Mix.
- 12 : Mémorisation du télétex.
- 15 : Page secondaire du télétex
- 16 : Index du télétex
- 18 : Pause du télétex.
- 20 : Annulation du télétex.
- 22 : Page de télétex suivante  
: Page de télétex précédente.

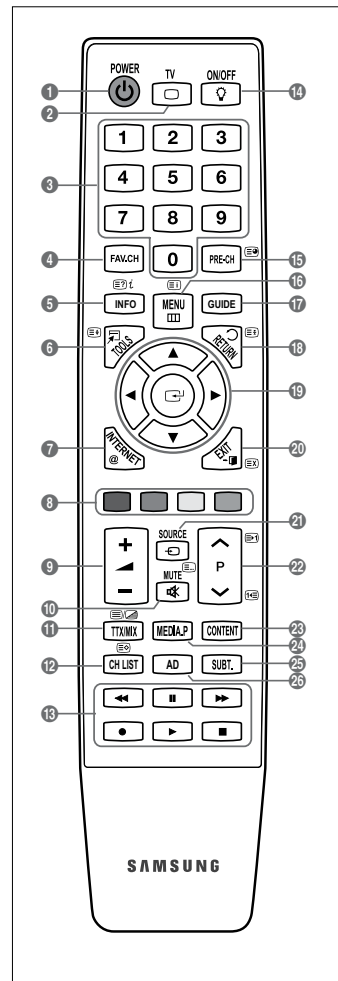

## Insertion des piles dans la télécommande

1. Soulevez le couvercle au dos de la télécommande comme illustré dans la figure.
  2. Placez-y deux piles AAA.
    - ☑ Assurez-vous que les pôles "+" et "-" des piles correspondent au schéma situé à l'intérieur du compartiment.
  3. Remplacez le couvercle.
    - ☑ Retirez les piles et stockez-les dans un endroit frais et sec si vous n'utilisez pas la télécommande pendant longtemps.
- ☑ Si la télécommande ne fonctionne pas, vérifiez les points suivants:
- Le téléviseur est-il sous tension ?
  - Les bornes + et - des piles ne sont-elles pas inversées ?
  - Les piles sont-elles déchargées ?
  - Le cordon d'alimentation est-il débranché ou y a-t-il une panne de courant ?
  - Une lampe fluorescente ou néon est-elle allumée à proximité ?

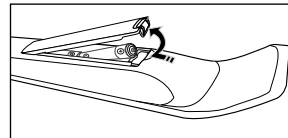

## Affichage des menus

Avant d'utiliser le téléviseur, procédez comme suit pour apprendre à naviguer dans le menu afin de sélectionner et de régler les différentes fonctions.

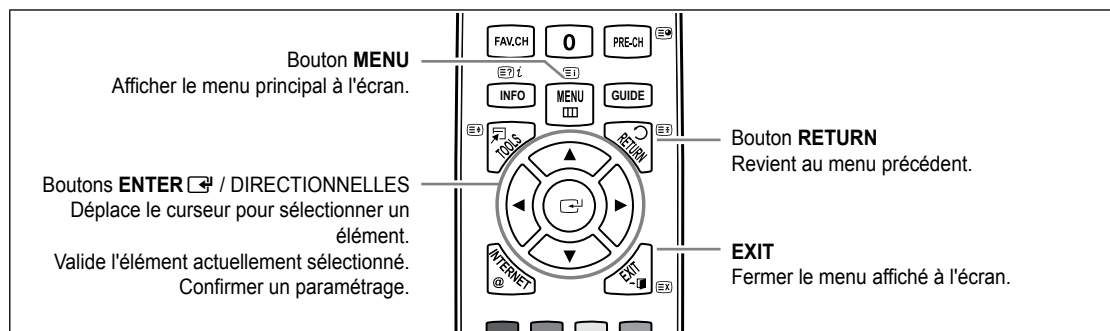

### Maniement de l'affichage à l'écran

L'étape d'accès peut varier en fonction du menu sélectionné.

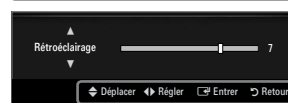
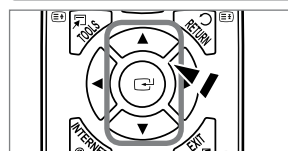
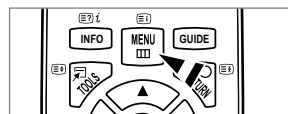

1. Appuyez sur le bouton **MENU**.
2. Le menu principal apparaît à l'écran. Plusieurs icônes s'affichent sur le côté gauche du menu: **Image, Son, Canal, Configuration, Entrée, Application, Assistance**.
3. Appuyez sur le bouton **▲** ou **▼** pour sélectionner l'une des icônes.
4. Appuyez ensuite sur le bouton **ENTER** pour accéder au sous-menu de l'icône.
5. Appuyez sur le bouton **▲** ou **▼** pour sélectionner l'un des sous-menus de l'icône.
6. Appuyez sur le bouton **◀** ou **▶** pour diminuer ou augmenter la valeur d'un élément spécifique. Les informations affichées à l'écran peuvent varier en fonction du menu sélectionné.
7. Appuyez sur le bouton **ENTER** pour finir la configuration. Appuyez sur le bouton **EXIT** pour quitter.



↳ Icône de l'Aide













## Mise en mode veille de votre téléviseur

Vous pouvez mettre votre téléviseur en mode Veille afin de réduire la consommation électrique. Le mode veille peut être utile si vous souhaitez éteindre votre téléviseur temporairement (pendant un repas par exemple).

1. Appuyez sur le bouton **POWER**  de la télécommande.
  - ☑ L'écran s'éteint et un voyant de veille apparaît sur votre téléviseur.
2. Pour rallumer le téléviseur, appuyez de nouveau sur le bouton **POWER** .
- ☑ Ne laissez pas le téléviseur en mode Veille pendant de longues périodes (lorsque vous êtes en vacances par exemple). Il est conseillé de débrancher le téléviseur du secteur et de l'antenne.



## Fonction Plug & Play

Lorsque vous allumez le téléviseur pour la première fois, des réglages de base s'effectuent l'un après l'autre de manière automatique.

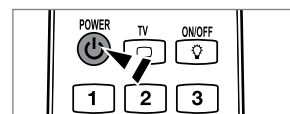
1. Appuyez sur le bouton **POWER** de la télécommande.
  - ☑ Vous pouvez également utiliser le bouton **POWER**  du téléviseur.
  - ☑ Le message **Select the OSD Language**. s'affiche à l'écran.
2. Appuyez sur le bouton **ENTER** . Sélectionnez la langue de votre choix en appuyant sur le bouton **▲** ou **▼**. Appuyez sur le bouton **ENTER**  pour confirmer votre choix.
3. Appuyez sur le bouton **◀** ou **▶** pour sélectionner **Enr. démo** ou **Util. domicile**, puis appuyez sur le bouton **ENTER** .
  - ☑ Nous recommandons de régler le téléviseur sur le mode **Util. domicile** pour une meilleure qualité d'image dans votre environnement personnel.
  - ☑ **Enr. démo** n'est prévu que pour un usage en magasin.
  - ☑ Si l'unité est accidentellement réglée sur le mode **Enr. démo** et que vous souhaitez revenir au mode **Util. domicile** (Standard): Appuyez sur le bouton Volume du téléviseur. Lorsque l'affichage écran du volume apparaît, appuyez pendant 5 secondes sur le bouton **MENU** du téléviseur.
4. Appuyez sur le bouton **ENTER** . Sélectionnez le pays approprié en appuyant sur le bouton **▲** ou **▼**. Appuyez sur le bouton **ENTER**  pour confirmer votre choix.
5. Appuyez sur le bouton **▲** ou **▼** pour sélectionner **Hertzien** ou **Câble**, puis appuyez sur le bouton **ENTER** .
  - ☑ **Hertzien**: signal d'antenne aérienne.
  - ☑ **Câble**: signal d'antenne câble.
6. Appuyez sur le bouton **▲** ou **▼** pour sélectionner la source de chaîne à mémoriser. Appuyez sur le bouton **ENTER**  pour sélectionner **Démarrer**.
  - ☑ Lors du réglage de la source d'antenne sur **Câble**, une fenêtre s'affiche, qui vous permet de définir une valeur pour la recherche de chaîne numérique. Pour plus d'informations, reportez-vous à **Canal** → **Mémorisation Auto**.
  - ☑ **Numérique et Analogique**: Chaînes numériques et analogiques. / **Numérique**: Chaînes numériques. / **Analogique**: Canal analogique.
  - ☑ La recherche de chaînes démarre et se termine automatiquement.
  - ☑ Appuyez sur le bouton **ENTER**  à tout moment pour interrompre la mémorisation.
  - ☑ Une fois toutes les chaînes disponibles mémorisées, le message **Définit le mode Horloge** s'affiche.
7. Appuyez sur le bouton **ENTER** . Appuyez sur le bouton **▲** ou **▼** pour sélectionner **Auto.**, puis appuyez sur le bouton **ENTER** .
  - ☑ Si vous sélectionnez **Manuel**, le message **Définit la date et l'heure** s'affiche.
  - ☑ Si vous recevez un signal numérique, l'heure se règle automatiquement. Sinon, sélectionnez **Manuel** pour régler l'horloge.
8. La description relative à la méthode de connexion fournissant la meilleure qualité d'image en HD s'affiche à l'écran. Lisez-la puis appuyez sur le bouton **ENTER** .
9. Appuyez sur le bouton **◀** ou **▶** pour sélectionner **Voir Guide produit** ou **Regarder la TV**. Appuyez sur le bouton **ENTER** .
  - **Voir Guide produit**: ouvre le **Guide Produit** qui vous présente les principales fonctions de votre téléviseur HD.
  - **Regarder la TV**: permet de regarder les chaînes mémorisées.



### Si vous souhaitez réinitialiser cette fonction...

1. Appuyez sur le bouton **MENU** pour afficher le menu. Appuyez sur le bouton **▲** ou **▼** pour sélectionner **Configuration**, puis sur le bouton **ENTER** .
2. Appuyez de nouveau sur le bouton **ENTER**  pour sélectionner **Plug & Play**.
3. Entrez votre code PIN à quatre chiffres. Le code PIN par défaut d'un nouveau téléviseur est '0-0-0-0'.
  - ☑ Si vous voulez modifier le code PIN, utilisez la fonction **Modifier PIN**.
  - ☑ La fonction **Plug & Play** est uniquement disponible en mode TV.





## Visualisation de l'affichage

L'affichage identifie la chaîne en cours et l'état de certains paramètres audio et vidéo.

 Appuyez sur le bouton **INFO** pour afficher les informations.

Appuyez sur le bouton **INFO** de la télécommande. La télévision affiche la chaîne, le type de son et l'état de certains paramètres de son et d'image.

- ▲, ▼: Vous pouvez afficher des informations relatives à une autre chaîne. Pour accéder à la chaîne actuellement sélectionnée, appuyez sur le bouton **ENTER** .
- ◀, ▶: Vous pouvez afficher les informations relatives au programme souhaité de la chaîne actuelle.

 Appuyez de nouveau sur le bouton **INFO** ou attendez environ 10 secondes pour que l'affichage disparaisse automatiquement.

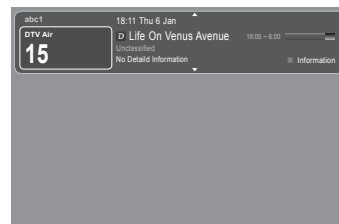
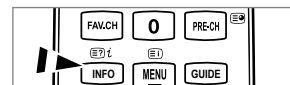

## CANAL

### Menu Canal

#### Pays

##### ■ Canal analogique

Permet de changer de pays pour les chaînes analogiques.

##### ■ Canal numérique

Permet de changer de pays pour les chaînes numériques.

 L'écran de saisie du code PIN s'affiche. Entrez votre code PIN à quatre chiffres.

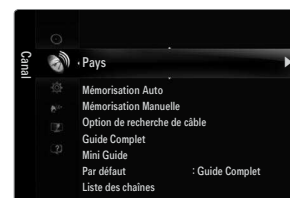

#### Mémorisation Auto

Vous pouvez chercher les plages de fréquence disponibles par balayage (leur disponibilité dépend de votre pays). Il est possible que les numéros de programme attribués automatiquement ne correspondent pas aux numéros de programme souhaités ou réels.

 Si une chaîne est verrouillée par la fonction **Verrouillage Canal**, la fenêtre de saisie du code PIN s'affiche.

##### ■ Hertzien / Câble

Source d'antenne à mémoriser

- **Numérique et Analogique**: Chaînes numériques et analogiques.
- **Numérique**: Chaînes numériques.
- **Analogique**: Canal analogique.

### Lors de la sélection de Câble → 'Numérique et Analogique' ou de Câble → 'Numérique':



Fournissez une valeur à rechercher pour les chaînes câblées.

- **Mode de recherche** → **Complet / Réseau / Rapide**

#### **Rapide**

- **Network ID**: affiche le code d'identification du réseau.
- **Fréquence**: affiche la fréquence correspondant au canal (varie d'un pays à l'autre).
- **Modulation**: affiche les valeurs de modulation disponibles.
- **Taux de symbole**: affiche les débits de symboles disponibles.

 Cherche toutes les chaînes avec des stations de diffusion actives et les enregistre dans la mémoire du téléviseur.

 Pour arrêter la mémorisation automatique, appuyez sur le bouton **ENTER** .

Le message **Arrêter le programme automatique?** s'affiche.

Sélectionnez **Oui** en appuyant sur le bouton ◀ ou ▶ puis appuyez sur le bouton **ENTER** .

## ❑ Mémorisation Manuelle

- ☑ Permet de chercher manuellement une chaîne et de l'enregistrer dans la mémoire du téléviseur.
- ☑ Si une chaîne est verrouillée par la fonction **Verrouillage Canal**, la fenêtre de saisie du code PIN s'affiche.

## ■ Canal numérique

Enregistrement manuel de chaînes numériques.

- ☑ **Canal numérique** est uniquement disponible en mode DTV.
- **Canal**: Sélectionnez le numéro de chaîne à l'aide des boutons ▲, ▼ ou des chiffres (0-9).
- **Fréquence**: Sélectionnez la fréquence à l'aide des chiffres.
- **Bande passante**: Sélectionnez la bande passante à l'aide des boutons ▲, ▼ ou des chiffres (0-9).
- ☑ Au terme de la recherche, les chaînes de la liste sont mises à jour.

## ■ Canal analogique

Enregistrement manuel de chaînes analogiques.

- **Programme** (numéro de programme à attribuer à une chaîne): Sélectionnez le numéro de chaîne à l'aide des boutons ▲, ▼ ou des touches numériques (0~9).
- **Système de Couleur** → **Auto. / PAL / SECAM / NTSC4.43**: Sélectionnez le système de couleurs à l'aide du bouton ▲ ou ▼.
- **Système Sonore** → **BG / DK / I / L**: Sélectionnez le système audio à l'aide du bouton ▲ ou ▼.
- **Canal** (si vous connaissez le numéro de la chaîne à mémoriser): Appuyez sur le bouton ▲ ou ▼ pour sélectionner **C** (chaîne hertzienne) ou **S** (chaîne câblée). Appuyez sur le bouton ►, puis sur le bouton ▲, ▼ ou un chiffre (0-9) pour sélectionner le numéro de votre choix.
  - ☑ Vous pouvez également sélectionner le numéro de chaîne directement en appuyant sur les touches numériques (0~9).
  - ☑ Si aucun son ne sort ou si le son produit est anormal, sélectionnez de nouveau la norme son requise.
- **Recherche** (lorsque vous ne connaissez pas les numéros de chaîne): Appuyez sur le bouton ▲ ou ▼ pour lancer la recherche. Le syntoniseur balaie la plage de fréquences jusqu'à ce que vous receviez la première chaîne ou la chaîne que vous avez sélectionnée à l'écran.
- **Enr.** (permet de mémoriser la chaîne et le numéro de programme correspondant): Sélectionnez **OK** en appuyant sur le bouton **ENTER** .
  - ☑ Mode Canal
    - **P** (Mode Programme): à la fin du réglage, des numéros de position compris entre P00 et P99 sont attribués aux stations de radiodiffusion de votre région. Dans ce mode, vous pouvez sélectionner une chaîne en saisissant son numéro de position.
    - **C** (Mode chaîne hertzienne): dans ce mode, vous pouvez sélectionner une chaîne en saisissant le numéro attribué à chacune des stations de télédiffusion.
    - **S** (Mode chaîne câblée): dans ce mode, vous pouvez sélectionner une chaîne en saisissant le numéro attribué à chacune des chaînes câblées.

## ❑ Option de recherche de câble (en fonction du pays)

Définit des options supplémentaires telles que la fréquence et le débit de symboles pour les recherches sur réseau câblé.

- **Fréq. début** (Frequency Start): définit la fréquence de démarrage (différente dans chaque pays).
- **Fréq. fin** (Frequency Stop): définit la fréquence d'arrêt (différente dans chaque pays).
- **Modulation**: affiche les valeurs de modulation disponibles.
- **Taux de symbole**: affiche les débits de symboles disponibles.

## ❑ Guide Complet / Mini Guide

Les informations relatives au guide électronique des programmes (EPG) sont fournies par les diffuseurs. Des entrées de programmes peuvent être vides ou ne pas être à jour en raison des informations diffusées sur un canal donné. L'affichage est automatiquement actualisé dès que de nouvelles informations sont disponibles.

- ☑ Vous pouvez aussi afficher le guide en appuyant simplement sur le bouton **GUIDE** (pour configurer **Par défaut**, reportez-vous aux descriptions).

## ■ Guide Complet

Affiche le programme heure par heure. Deux heures de programme sont affichées et vous pouvez faire défiler le programme en avançant ou en remontant dans le temps.

## ■ Mini Guide

Les informations de chaque programme sont affichées ligne par ligne sur l'écran du mini-guide de la chaîne actuelle, en commençant par le programme en cours, dans l'ordre des heures de début des programmes.

## ❑ Par défaut → Guide Complet / Mini Guide



Vous pouvez choisir d'afficher le **Guide Complet** ou le **Mini Guide** lorsque vous appuyez sur le bouton **GUIDE** de la télécommande.

## ❑ Liste des chaînes

Pour obtenir plus de détails sur les procédures d'utilisation de la **Liste des chaînes**, reportez-vous aux instructions de **Gestion des chaînes**.

 Vous pouvez sélectionner ces options en appuyant sur le bouton **CH LIST** de la télécommande.

## ❑ Mode des chaînes

Lorsque vous appuyez sur le bouton **P**  / , les chaînes seront sélectionnées dans la liste des chaînes sélectionnée.

### ■ Chaînes ajoutées

Les chaînes sont sélectionnées dans la liste des chaînes mémorisée.





### ■ Favoris

Les chaînes sont sélectionnées dans la liste des chaînes mémorisée.

## ❑ Réglage fin

Si la réception est claire, vous n'avez pas besoin d'effectuer une syntonisation fine du canal, car cette opération s'effectue automatiquement pendant la recherche et la mémorisation. Si le signal est faible ou distordu, vous pouvez être amené à effectuer manuellement une syntonisation fine du canal.









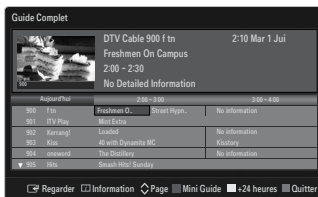

 Les canaux finement syntonisés qui ont été mémorisés sont repérés par un astérisque "\*" placé à droite de leur numéro dans la bannière des canaux.

 Pour rétablir la syntonisation fine, sélectionnez **Réinit.** à l'aide du bouton  ou , puis appuyez sur le bouton **ENTER** .

 La syntonisation fine n'est possible que pour des chaînes analogiques.

## Utilisation du guide complet / mini-guide



Pour...	Alors...
Regarder un programme de la liste du guide électronique des programmes	Sélectionnez un programme à l'aide des boutons  ,  ,  ,  .
Quitter le guide	Appuyez sur le bouton bleu.
Si le programme suivant est sélectionné, il est planifié avec l'icône de l'horloge affichée. Si vous appuyez de nouveau sur le bouton <b>ENTER</b>  puis sur  ,  pour sélectionner <b>Annuler progr.</b> , la programmation est annulée et l'icône de l'horloge disparaît.	
Voir les informations relatives aux programmes	Sélectionnez un programme à l'aide des boutons  ,  ,  ,  . Appuyez ensuite sur le bouton <b>INFO</b> lorsque le programme de votre choix apparaît en surbrillance. Le titre du programme se trouve dans la partie supérieure du centre de l'écran.
Cliquez sur le bouton <b>INFO</b> pour obtenir des informations détaillées. Numéro de canal, temps de fonctionnement du programme, barre d'état, niveau de contrôle parental, informations sur la qualité vidéo (HD/SD), modes son, sous-titres ou télétexte, langue des sous-titres ou du télétexte et bref résumé du programme en surbrillance font partie des informations détaillées. '...' s'affiche si le résumé est long.	
Basculer entre <b>Guide Complet</b> et <b>Mini Guide</b>	Appuyez à plusieurs reprises sur le bouton rouge.
Dans le guide complet Reculer rapidement (24 heures). Avancer rapidement (24 heures).	Appuyez à plusieurs reprises sur le bouton vert. Appuyez à plusieurs reprises sur le bouton jaune.



## Gestion des chaînes

Ce menu permet d'ajouter/supprimer ou définir des chaînes favorites et d'utiliser le guide des programmes pour les émissions numériques.

### Tous les canaux

Affiche toutes les chaînes actuellement disponibles.

### Chaînes ajoutées

Affiche toutes les chaînes ajoutées.

### Favoris

Affiche toutes les chaînes favorites.

☞ Pour sélectionner les chaînes favorites que vous avez configurées, appuyez sur le bouton **FAV.CH** de la télécommande.

### Programmé

Affiche tous les programmes actuellement réservés.

- ☞ Sélectionnez une chaîne sur l'écran **Tous les canaux**, **Chaînes ajoutées** ou **Favoris** en appuyant sur le boutons ▲ / ▼, puis sur le bouton **ENTER** [↵]. Vous pouvez alors regarder la chaîne sélectionnée.
- ☞ Utilisation des boutons de couleur dans la liste des chaînes
  - Rouge (**Type de canal**) : Permet de basculer entre **TV**, **Radio**, **Donn / autre** et **Tous**.
  - Vert (**Zoom**) : Agrandi ou réduit un numéro de chaîne.
  - Jaune (**Sélection**) : Sélectionne plusieurs listes de chaînes. Vous pouvez appliquer les fonctions d'ajout/suppression ou ajout/suppression de favoris à plusieurs chaînes à la fois. Sélectionnez les chaînes voulues, puis appuyez sur le bouton jaune pour traiter toutes les chaînes sélectionnées à la fois. La marque ✓ s'affiche à gauche des chaînes sélectionnées.
  - **TOOLS (Outils)** : Affiche le menu **Supprimer** (ou **Ajouter**), **Ajouter aux favoris** (ou **Supprimer des favoris**), **Verrouill.** (ou **Déverr.**), **Rappel de prog.**, **Modifi. nom de chaîne**, **Modif. numéro chaîne**, **Tri des canaux**, **Sélectionner tout** (ou **Désélectionner tout**), **Mémorisation Auto**. (Les menus Options peuvent varier en fonction de la situation.)
- ☞ Icônes d'état des chaînes
  - **A** : chaîne analogique.
  - ✓ : chaîne sélectionnée en appuyant sur le bouton jaune.
  - ♥ : Chaîne définie comme favorite.
  - 📺 : Programme en cours de diffusion.
  - 🔒 : Chaîne verrouillée.
  - ⌚ : Programme réservé.



### Menu d'options de la liste des chaînes (dans Tous les canaux / Chaînes ajoutées / Favoris)

- ☞ Appuyez sur le bouton **TOOLS** pour utiliser le menu d'options.
- ☞ Les éléments du menu Options peuvent varier selon l'état de la chaîne.

### Ajouter / Supprimer

Vous pouvez supprimer ou ajouter une chaîne afin d'afficher les chaînes de votre choix.

- ☞ Toutes les chaînes supprimées apparaîtront dans le menu **Tous les canaux**.
- ☞ Une chaîne grisée est une chaîne qui a été supprimée.
- ☞ Le menu **Ajouter** s'affiche uniquement pour les chaînes supprimées.
- ☞ Vous pouvez également supprimer une chaîne du menu **Chaînes ajoutées** ou **Favoris** de la même manière.



### Ajouter aux favoris / Supprimer des favoris

Vous pouvez définir comme favorites les chaînes que vous regardez souvent.

- ☞ Appuyez sur le bouton **TOOLS** pour afficher le menu **Outils**. Vous pouvez également définir l'ajout aux (ou suppression des) favoris en sélectionnant **Outils** → **Ajouter aux favoris** (ou **Supprimer des favoris**).
- ☞ Le symbole "♥" s'affiche et la chaîne est définie comme favorite.
- ☞ Toutes les chaînes favorites apparaîtront dans le menu **Favoris**.

#### ■ **Verrouil. / Déverr.**

Vous pouvez verrouiller une chaîne afin qu'elle ne puisse pas être sélectionnée ni visualisée.

- ☑ Cette fonction n'est disponible que si l'option **Verrouillage Canal** est définie sur **Marche**.
- ☑ L'écran de saisie du code PIN s'affiche. Entrez votre code PIN à quatre chiffres.
- ☑ Le code PIN par défaut d'un nouveau téléviseur est "0-0-0-0". Vous pouvez modifier le code PIN en sélectionnant **Modifier PIN** dans le menu.
- ☑ Le symbole "🔒" s'affiche et la chaîne est verrouillée.

#### ■ **Rappel de prog.**

Si vous réservez un programme que vous souhaitez regarder, la chaîne bascule automatiquement vers la chaîne réservée dans la liste de chaînes, même si vous êtes en train de regarder une autre chaîne. Pour réserver un programme, réglez d'abord l'heure actuelle

- ☑ Il n'est possible de réserver que des chaînes mémorisées.
- ☑ Vous pouvez régler directement la chaîne, le jour, le mois, l'heure et les minutes à l'aide des touches numériques de la télécommande.
- ☑ Les programmes réservés apparaissent dans le menu **Programmé**.
- ☑ **Guide des programmes numérique et affichage des réservations**  
Quand une chaîne numérique est sélectionnée et que vous appuyez sur le bouton ►, le Guide des programmes de la chaîne s'affiche. Vous pouvez réserver un programme en suivant les procédures décrites ci-dessus.

#### ■ **Modifi. nom de chaîne (chaînes analogiques uniquement)**

Vous pouvez attribuer aux chaînes un libellé qui s'affiche chaque fois que vous les sélectionnez.

- ☑ Les noms des chaînes numériques leur sont automatiquement attribués ; vous ne pouvez pas les modifier.

#### ■ **Modif. numéro chaîne (chaînes numériques uniquement)**

Vous pouvez également modifier le numéro de chaîne à l'aide du pavé numérique de la télécommande.

#### ■ **Tri des canaux (chaînes analogiques uniquement)**

Cette opération permet de changer les numéros de programme des chaînes mémorisées. Cette opération peut s'avérer nécessaire après l'utilisation de la mémorisation automatique.

#### ■ **Sélectionner tout / Désélectionner tout**

- **Sélectionner tout**: Vous pouvez sélectionner toutes les chaînes de la liste des chaînes.
- **Désélectionner tout** : Vous pouvez désélectionner toutes les chaînes sélectionnées.
- ☑ La fonction **Désélectionner tout** n'est disponible que si au moins une chaîne est sélectionnée.

#### ■ **Mémorisation Auto**

- ☑ Pour la procédure détaillée du réglage des options, reportez-vous à la rubrique "Menu Canal".
- ☑ Si une chaîne est verrouillée par la fonction **Verrouillage Canal**, la fenêtre de saisie du code PIN s'affiche.

### **Menu d'options de la liste des chaînes (dans Programmé)**

Vous pouvez voir, modifier ou supprimer une réservation.

- ☑ Appuyez sur le bouton **TOOLS** pour utiliser le menu d'options.

#### ■ **Infos modif.**

Permet de modifier une réservation.

#### ■ **Annuler progr.**

Permet d'annuler une réservation.

#### ■ **Information**

Permet de visualiser une réservation (et d'en changer les données).

#### ■ **Sélectionner tout**

Permet de sélectionner tous les programmes réservés.



## Configuration du menu Image

### ❑ Mode

Vous pouvez sélectionner le type d'image correspondant le mieux à vos besoins d'affichage.

☞ Appuyez sur le bouton **TOOLS** pour afficher le menu **Outils**. Vous pouvez également définir le mode d'image en sélectionnant **Outils** → **Mode Image**.

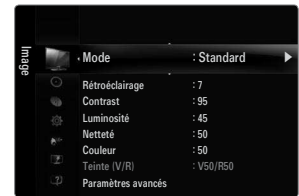

### ■ Dynamique

Sélectionne l'image pour un affichage à plus haute définition dans une pièce lumineuse.

### ■ Standard

Sélectionne l'image pour un affichage optimal dans un environnement normal.

### ■ Naturel

Sélectionne l'image pour un affichage optimal et confortable pour les yeux.

☞ Cette fonction n'est pas disponible en mode PC.

### ■ Film

Sélectionne l'image pour un affichage agréable de films dans une pièce sombre.

### ❑ Rétroéclairage / Contraste / Luminosité / Netteté / Couleur / Teinte (V/R)

Votre téléviseur offre de plusieurs options de paramétrage qui permettent de contrôler la qualité d'image.

- **Rétroéclairage** : Règle la luminosité du rétroéclairage de l'écran LCD.
- **Contraste** : Règle le niveau de contraste de l'image.
- **Luminosité** : Règle le niveau de luminosité de l'image.
- **Netteté** : Règle la définition des bords de l'image.
- **Couleur** : Règle la saturation de couleur de l'image.
- **Teinte (V/R)** : Règle la teinte de l'image.

☞ Dans les modes analogiques **TV, Ext., AV** du système PAL, vous ne pouvez pas utiliser la fonction **Teinte (V/R)**.

☞ Lorsque vous modifiez les paramètres **Rétroéclairage, Contraste, Luminosité, Netteté, Couleur** ou **Teinte (V/R)** l'affichage écran change en conséquence.

☞ En mode PC, vous ne pouvez modifier que les options **Rétroéclairage, Contraste** et **Luminosité**.

☞ Vous pouvez régler et enregistrer des paramètres pour chaque périphérique externe connecté à une entrée du téléviseur.

☞ Vous pouvez réduire sensiblement l'énergie consommée en cours d'utilisation en baissant le niveau de luminosité de l'image, de façon à diminuer le coût de fonctionnement général.

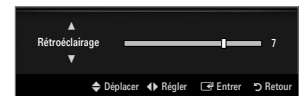

### ❑ Paramètres avancés

Les nouveaux téléviseurs Samsung permettent d'effectuer des réglages d'image encore plus précis que les modèles précédents.

☞ **Paramètres avancés** est disponible dans les modes **Standard** et **Film**.

☞ En mode PC, vous ne pouvez modifier que les paramètres **Contraste Dynam., Gamma** et **Balance blancs** parmi les options du menu **Paramètres avancés**.

### ■ Nuance de noir → Arrêt / Sombre / Plus sombre / Le plus sombre

Vous pouvez choisir le niveau de noir pour régler la profondeur de l'écran.

### ■ Contraste Dynam. → Arrêt / Bas / Moyen / Elevé

Vous pouvez régler le contraste de l'écran pour obtenir un résultat optimal.

### ■ Gamma

Vous pouvez régler l'intensité des couleurs primaires (rouge, vert, bleu).

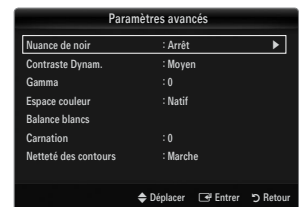

## ■ Espace couleur

Un espace colorimétrique est une matrice de couleurs composée de rouge, de vert et de bleu. Sélectionnez votre espace colorimétrique préféré et appréciez la couleur la plus naturelle.

- **Auto.**: règle automatiquement la nuance de couleur la plus naturelle sur la base des sources de programme.
- **Natif**: offre une nuance de couleur profonde et riche.
- **Personnel**: permet de régler l'espace colorimétrique en fonction de vos préférences.
  - ☑ La modification des valeurs de réglage actualise l'affichage à l'écran.
  - ☑ Vous pouvez régler et enregistrer des paramètres pour chaque périphérique externe connecté à une entrée du téléviseur. Par exemple, si vous avez un lecteur de DVD connecté à la prise HDMI 1 et s'il est sélectionné, les paramètres et réglages seront enregistrés pour le lecteur de DVD.
    - **Couleur: Rouge, Vert, Bleu, Jaune, Cyan ou Magenta**
      - ☑ **Couleur** est disponible lorsque **Espace couleur** est réglé sur **Personnel**.
      - ☑ Dans **Couleur**, vous pouvez régler les valeurs RVB de la couleur sélectionnée.
      - ☑ Pour réinitialiser les valeurs RVB, sélectionnez **Réinit.**
    - **Rouge**: Règle le niveau de saturation en rouge de la couleur sélectionnée.
    - **Vert**: Règle le niveau de saturation en vert de la couleur sélectionnée.
    - **Bleu**: Règle le niveau de saturation en bleu de la couleur sélectionnée.
    - **Réinit.**: rétablit les valeurs par défaut de l'espace de couleur.

## ■ Balance blancs

Vous pouvez régler la température des couleurs pour que celles-ci soient plus naturelles.

- **Aj. Rouge**: Règle la profondeur du rouge.
- **Aj. Vert**: Règle la profondeur du vert.
- **Aj. Bleu**: Règle la profondeur du bleu.
- **Regl. Rouge**: Règle la luminosité du rouge.
- **Regl. vert**: Règle la luminosité du vert.
- **Regl. bleu**: Règle la luminosité du bleu.
- **Réinit.**: les valeurs par défaut de l'équilibrage du blanc réglé précédemment sont rétablies.

## ■ Carnation

Vous pouvez accentuer le "ton chair" de l'image.

- ☑ La modification des valeurs de réglage actualise l'affichage à l'écran.

## ■ Netteté des contours → Arrêt / Marche

Vous pouvez faire ressortir les contours des objets dans l'image.

## ■ xvYCC → Arrêt / Marche

L'activation du mode xvYCC augmente les détails et agrandit l'espace colorimétrique lors de l'affichage des films provenant d'un appareil externe (lecteur de DVD, etc.) relié à la prise HDMI ou Component IN.

- ☑ **xvYCC** est disponible lorsque le mode d'image est réglé sur **Film** et lorsque l'entrée externe est en mode HDMI ou Component.
- ☑ Il se peut que cette fonction ne soit pas prise en charge sur votre périphérique.

## □ Options d'image

- ☑ En mode PC, vous ne pouvez modifier que les paramètres **Nuance Coul.** et **Taille** parmi les options du menu **Options d'image**.

## ■ Nuance Coul. → Froide / Normal / Chaude1 / Chaude2 / Chaude3



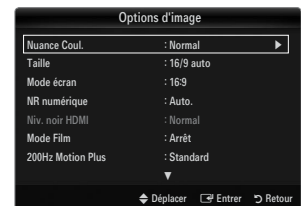













- ☑ **Chaude1, Chaude2** ou **Chaude3** ne sont activées que si le mode d'image est **Film**.
- ☑ Vous pouvez régler et enregistrer des paramètres pour chaque périphérique externe connecté à une entrée du téléviseur.



## ■ Taille



Vous pouvez parfois modifier la taille de l'image sur votre écran. Votre téléviseur dispose de plusieurs options relatives à la taille de l'écran, chacune d'entre elles étant conçue pour fonctionner au mieux avec un certain type d'entrée vidéo. Votre découpeur câble / récepteur satellite peut également avoir son propre jeu de tailles d'écran. Toutefois, il est conseillé d'utiliser le mode 16:9, autant que possible.

 Appuyez sur le bouton **TOOLS** pour afficher le menu **Outils**. Vous pouvez également définir la taille en sélectionnant **Outils** → **Format de l'image**.

- **16/9 auto** : règle automatiquement la taille de l'image sur le format **16:9**.
  - **16:9** : règle la taille de l'image sur 16:9 de façon appropriée pour les DVD ou la diffusion au format cinémascope.
  - **Zoom large**: agrandit l'image à une taille supérieure à 4:3.
  - **Zoom**: agrandit l'image en 16:9 (dans le sens vertical) pour l'adapter à la taille de l'écran.
  - **4:3**: paramètre par défaut pour un film vidéo ou une diffusion normale.
  - **Adapter à l'écran**: Permet de voir l'intégralité de l'image sans coupure lors de l'entrée de signaux HDMI (720p / 1080i / 1080p) ou Composant (1080i / 1080p).
-  Les options de taille de l'image peuvent varier en fonction de la source d'entrée.
-  Les options disponibles peuvent varier en fonction du mode sélectionné.
-  En mode PC, seuls les modes **16:9** et **4:3** peuvent être réglés.
-  Vous pouvez régler et enregistrer des paramètres pour chaque périphérique externe connecté à une entrée du téléviseur.
-  Une rémanence temporaire peut se produire si vous affichez une image statique pendant plus de deux heures sur l'écran du téléviseur.
-  **Zoom large**: Appuyez sur le bouton ► pour sélectionner **Position**, puis appuyez sur le bouton **ENTER** . Appuyez sur le bouton ▲ ou ▼ pour déplacer l'image vers le haut ou vers le bas. Appuyez ensuite sur le bouton **ENTER** .
-  **Zoom**: Appuyez sur le bouton ► pour sélectionner **Position**, puis appuyez sur le bouton **ENTER** . Appuyez sur le bouton ▲ ou ▼ pour déplacer l'image vers le haut et vers le bas. Appuyez ensuite sur le bouton **ENTER** . Appuyez sur le bouton ► pour sélectionner **Taille**, puis appuyez sur le bouton **ENTER** . Appuyez sur le bouton ▲ ou ▼ pour augmenter ou réduire la hauteur de l'image. Appuyez ensuite sur le bouton **ENTER** .
-  Après avoir sélectionné l'option **Adapter à l'écran** en mode **HDMI** (1080i / 1080p) ou **Composant** (1080i / 1080p): sélectionnez **Position** à l'aide du bouton ◀ ou ▶. Utilisez le bouton ▲, ▼, ◀ ou ▶ pour déplacer l'image.
- **Réinit.**: Appuyez sur le bouton ◀ ou ▶ pour sélectionner **Réinit.**, puis sur le bouton **ENTER** . Vous pouvez initialiser le réglage.
-  Si vous utilisez la fonction **Adapter à l'écran** avec l'entrée HDMI 720p, une ligne sera coupée en haut, en bas, à gauche et à droite, comme avec la fonction Overscan.
-  Lorsque le mode PIP est réglée sur Double (■■■, ■■■), l'option Format de l'image est désactivée.

## ■ Mode écran → 16:9 / Zoom large / Zoom / 4:3

Lorsque vous réglez la taille de l'image sur **16/9 auto** sur un téléviseur 16:9, vous pouvez déterminer la taille d'affichage d'une image 4:3 WSS (Wide Screen Service/service d'écran large) ou choisir de ne rien afficher pour ce format. Chaque pays européen impose une taille d'image différente ; cette fonction permet aux utilisateurs de sélectionner la leur.

- **16:9** : règle l'image en mode large, c'est-à-dire en 16:9.
  - **Zoom large**: agrandit l'image à une taille supérieure à 4:3.
  - **Zoom**: agrandit la taille de l'image sur l'écran dans le sens vertical.
  - **4:3**: règle l'image en mode normal, c'est-à-dire en 4:3.
-  Cette fonction n'est disponible qu'en mode **16/9 auto**.
-  Cette fonction n'est pas disponible en mode PC, Composant ni HDMI.

## ■ NR numérique → Arrêt / Bas / Moyen / Elevé / Auto.

Si le signal de radiodiffusion reçu est faible, vous pouvez activer la fonction Digital Noise Reduction pour faciliter la réduction d'images fantômes ou statiques qui peuvent apparaître à l'écran.

 Lorsque le signal est faible, sélectionnez une autre option jusqu'à obtention de la meilleure image possible.

## ■ Niv. noir HDMI → Normal / Bas

Vous pouvez choisir le niveau de noir pour régler la profondeur de l'écran.

 Cette fonction n'est active que si un appareil externe est reliée au téléviseur via la prise HDMI (signaux RVB).

## ■ Mode Film → Arrêt / Auto.1 / Auto.2

Vous pouvez régler le téléviseur de sorte qu'il détecte et traite automatiquement les signaux de cinéma de toutes les sources et adapte l'image pour obtenir une qualité optimale.

 **Mode Film** n'est prise en charge que dans TV, AV, COMPOSANT (480i / 1080i) et HDMI (480i / 1080i).

- **Arrêt** : désactive la fonction Film Mode.
- **Auto.1** : règle automatiquement l'image afin d'obtenir une qualité optimale lors du visionnage d'un film.
- **Auto.2** : Optimise automatiquement le texte vidéo affiché à l'écran (à l'exception des sous-titres) lors du visionnage d'un film.

## ■ 200Hz Motion Plus → Arrêt / Clair / Standard / Fluide / Personnel / Démo

Supprime les traînées des scènes rapides avec beaucoup de mouvements, ce qui rend l'image plus claire.

Des parasites peuvent apparaître à l'écran lorsque la fonction **200Hz Motion Plus** est activée. Si cela ce produit, réglez la fonction **200Hz Motion Plus** sur **Arrêt**.

- **Arrêt** : désactive la fonction 200Hz Motion Plus.
- **Précis** : règle la fonction 200Hz Motion Plus au minimum.
- **Standard** : règle la fonction 200Hz Motion Plus sur son paramètre moyen.
- **Fluide** : règle la fonction 200Hz Motion Plus au maximum.
- **Personnel** : Règle les niveaux de réduction de flou et de vibrations selon vos préférences.
  - **Réduction de flou** : règle le niveau de réduction de flou à partir des sources vidéo.
  - **Réduc. vibrations** : règle le niveau de réduction des saccades à partir des sources vidéo lors de la lecture des films.
  - **Réinit.** : Réinitialise les paramètres de l'horloge.
- **Démo** : Affiche la différence entre les modes activé et désactivé de 200Hz Motion Plus.

## ■ Mode bleu uniquement → Arrêt / Marche

Cette fonction est destinée aux spécialistes de mesure des appareils AV. Elle affiche uniquement le signal bleu en éliminant les signaux rouge et vert du signal vidéo de manière à créer un effet de filtre bleu utilisé pour régler ca Couleur et la teinte des appareils vidéo (lecteurs de DVD, home cinéma, etc.). Cette fonction vous permet de régler la couleur et la teinte sur les valeurs les plus adaptées au signal de chaque appareil vidéo à l'aide des mires de couleur rouge / verte / bleue / cyan / magenta / jaune, et ce, sans devoir utiliser de filtre bleu externe.

**Mode bleu uniquement** est disponible lorsque le mode d'image est réglé sur **Film** ou **Standard**.

## Réinitialisation de l'image → Réinitial. mode image / Annuler

Rétablit tous les paramètres des images aux valeurs par défaut.

**Réinitial. mode image** : rétablit les paramètres par défaut pour les valeurs de l'image actuelle.

## Visualisation d'une image dans l'image

La fonction PIP permet de regarder simultanément le tuner TV et une source vidéo externe. Cet appareil est équipé que d'un seul tuner intégré, ce qui signifie qu'il est impossible de regarder deux émissions de télévision en même temps. Reportez-vous à la rubrique "Paramètres de la fonction PIP" ci-dessous pour de plus amples informations.

Appuyez sur le bouton **TOOLS** pour afficher le menu **Outils**. Vous pouvez également régler les paramètres de la fonction PIP en sélectionnant **Outils** → **PIP**.

Si vous sélectionnez le son de l'image PIP, suivez les instructions de la rubrique "Configuration du menu Sound".

### Réglages PIP

Image principale	Image secondaire
<b>Composant</b> HDMI1, HDMI2, HDMI3/DVI, HDMI4 PC	TV

Si vous éteignez le téléviseur alors que la fonction PIP est activée, la fenêtre PIP disparaît lorsque vous le rallumez.

Il est possible que l'image dans la fenêtre PIP devienne légèrement moins naturelle lorsque vous utilisez l'écran principale pour un jeu ou un karaoké.

Lorsque la fonction **Internet@TV** est activée, la fonction **PIP** est inaccessible.

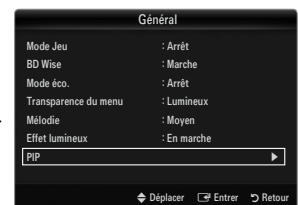

## PIP → Arrêt / Marche

Vous pouvez activer ou désactiver la fonction PIP.

## Taille → / / /

Vous pouvez sélectionner la taille de l'image secondaire.

## Position → / / /

Vous pouvez sélectionner la position de l'image secondaire.

En mode Double (, ) , la **Position** n'est pas réglable.

## Canal

Permet de choisir la chaîne affichée dans l'image secondaire.



## Utilisation de votre téléviseur comme écran d'ordinateur (PC)

### Configuration de votre logiciel PC (instructions basées sur Windows XP)

Les paramètres d'affichage Windows indiqués ci-dessous sont valables pour ordinateur standard. Les affichages écran sur votre PC seront probablement différents, en fonction de votre version de Windows et votre carte vidéo. Cependant, même si les affichages réels diffèrent, les mêmes informations de configuration de base s'appliquent dans la plupart des cas. (Dans le cas contraire, contactez le fabricant de votre ordinateur ou votre revendeur Samsung.)

1. Dans le menu Démarrer de Windows, cliquez sur "Panneau de configuration".
2. Dans le Panneau de configuration, cliquez sur "Apparence et thèmes". Une boîte de dialogue s'affiche.
3. Cliquez sur "Affichage". Une nouvelle boîte de dialogue s'affiche.
4. Cliquez sur l'onglet "Paramètres".
  - Réglage correct de la taille (résolution) - Optimal: 1920 x 1080 pixels.
  - S'il existe une option de fréquence verticale sur votre boîte de dialogue des paramètres d'affichage, la valeur correcte est "60" ou "60 Hz". Sinon, cliquez simplement sur "OK" pour quitter la boîte de dialogue.

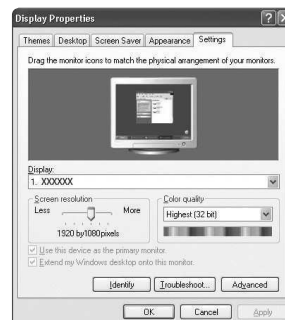

### Modes d'affichage

Si le signal du système équivaut au mode de signal standard, l'écran se règle automatiquement. Si le signal du système ne correspond pas au mode de signal standard, réglez le mode en vous reportant le cas échéant au manuel d'utilisation de la carte vidéo. Pour les modes d'affichage répertoriés en page suivante, l'image de l'écran a été optimisée lors de la fabrication.

#### ■ Entrée D-Sub et HDMI/DVI

Mode	Résolution	Fréquence horizontale (KHz)	Fréquence verticale (Hz)	Fréquence d'horloge pixels (MHz)	Polarité synchronisée (H/V)
IBM	640 x 350	31,469	70,086	25,175	+/-
	720 x 400	31,469	70,087	28,322	-/+
MAC	640 x 480	35,000	66,667	30,240	-/-
	832 x 624	49,726	74,551	57,284	-/-
	1152 x 870	68,681	75,062	100,000	-/-
VESA CVT	720 x 576	35,910	59,950	32,750	-/+
	1152 x 864	53,783	59,959	81,750	-/+
	1280 x 720	44,772	59,855	74,500	-/+
	1280 x 720	56,456	74,777	95,750	-/+
	1280 x 960	75,231	74,857	130,000	-/+
VESA DMT	640 x 480	31,469	59,940	25,175	-/-
	640 x 480	37,861	72,809	31,500	-/-
	640 x 480	37,500	75,000	31,500	-/-
	800 x 600	37,879	60,317	40,000	+/+
	800 x 600	48,077	72,188	50,000	+/+
	800 x 600	46,875	75,000	49,500	+/+
	1024 x 768	48,363	60,004	65,000	-/-
	1024 x 768	56,476	70,069	75,000	-/-
	1024 x 768	60,023	75,029	78,750	+/+
	1152 x 864	67,500	75,000	108,000	+/+
	1280 x 1024	63,981	60,020	108,000	+/+
	1280 x 1024	79,976	75,025	135,000	+/+
	1280 x 800	49,702	59,810	83,500	-/+
	1280 x 800	62,795	74,934	106,500	-/+
	1280 x 960	60,000	60,000	108,000	+/+
1360 x 768	47,712	60,015	85,500	+/+	
1440 x 900	55,935	59,887	106,500	-/+	
1440 x 900	70,635	74,984	136,750	-/+	
1680 x 1050	65,290	59,954	146,250	-/+	
VESA GTF	1280 x 720	52,500	70,000	89,040	-/+
	1280 x 1024	74,620	70,000	128,943	-/-
VESA DMT / DTV CEA	1920 x 1080p	67,500	60,000	148,500	+/+

- ☑ Lorsque vous utilisez une connexion avec câble HDMI/DVI, vous devez utiliser la prise **HDMI IN 3 (DVI)**.
- ☑ Le mode entrelacé n'est pas pris en charge.
- ☑ Le téléviseur peut fonctionner de façon anormale si le format vidéo sélectionné n'est pas standard.
- ☑ Les modes Séparé et Composite sont pris en charge. Le format SOG (SVSV) n'est pas pris en charge.
- ☑ Un câble VGA trop long ou de qualité médiocre peut être source de parasites visuels dans les modes haute résolution (1920 x 1080).

## Configuration du téléviseur avec le PC

 **Préréglage:** Appuyez sur le bouton **SOURCE** pour sélectionner le mode PC.

### ❑ Réglage Automatique

Utilisez la fonction Auto Adjust pour que le téléviseur règle automatiquement les signaux vidéo qu'il reçoit.

La fonction règle aussi automatiquement les paramètres ainsi que les valeurs et positions de fréquences.

 Appuyez sur le bouton **TOOLS** pour afficher le menu **Outils**. Vous pouvez également définir le réglage automatique en sélectionnant **Outils** → **Réglage Automatique**.

 Cette fonction ne s'applique pas en mode DVI-HDMI.



### ❑ Ecran

#### ■ Regl. Base / Regl. Prec

Lorsque vous réglez la qualité de l'image, l'objectif est d'éliminer ou de réduire les parasites visuels. Si vous ne pouvez pas éliminer ces parasites par une syntonisation fine, réglez la fréquence (**Regl. Base**) au mieux, puis effectuez de nouveau une syntonisation fine. Une fois les parasites réduits, effectuez un nouveau réglage de l'image pour l'aligner au centre de l'écran.

#### ■ Position du PC

Réglez la position d'affichage du PC si elle ne convient pas pour l'écran du téléviseur.

Appuyez sur le bouton ▲ ou ▼ pour régler la position verticale. Appuyez sur le bouton ◀ ou ▶ pour régler la position horizontale.

#### ■ Réinitialiser Image

Vous pouvez rétablir les valeurs par défaut de tous les paramètres d'image.



## SON

## Configuration du menu Sound

### ❑ Mode → Standard / Musique / Film / Voix claire / Personnel

 Appuyez sur le bouton **TOOLS** pour afficher le menu **Outils**. Vous pouvez également définir le mode sonore en sélectionnant **Outils** → **Mode Son**.

- **Standard** : Sélectionne le mode son normal.
- **Musique** : Accentue la musique par rapport aux voix.
- **Film** : Offre le meilleur son pour les films.
- **Voix claire** : Accentue les voix par rapport aux autres sons.
- **Personnel** : Rétablit vos paramètres de son personnalisés.

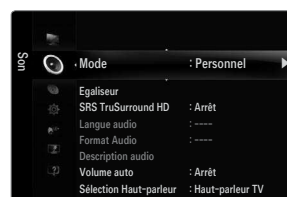

### ❑ Egaliseur

Vous pouvez régler les paramètres du son en fonction de vos préférences.

- **Mode**: permet de sélectionner le mode sonore parmi plusieurs paramètres prédéfinis.
- **Balance G/D**: règle la balance entre les haut-parleurs droit et gauche.
- **100Hz / 300Hz / 1KHz / 3KHz / 10KHz** (réglage de la bande passante) : permet de régler le niveau de fréquences de la bande passante.
- **Réinit.**: Rétablit les valeurs par défaut de l'égaliseur.

### ❑ SRS TruSurround HD → Arrêt / Marche

Le SRS TruSurround HD est une technologie SRS brevetée qui remédie au problème de la lecture de contenu multicanal 5.1 sur deux haut-parleurs. Le TruSurround produit un son surround virtuel excellent au moyen de n'importe quel système de lecture à deux haut-parleurs, dont les haut-parleurs internes du téléviseur. Il est totalement compatible avec tous les formats multicanal.

 Appuyez sur le bouton **TOOLS** pour afficher le menu **Outils**. Vous pouvez également définir l'option SRS TruSurround HD en sélectionnant **Outils** → **SRS TS HD**.



## ❑ Langue audio

Vous pouvez modifier la langue par défaut des sous-titres et de l'audio. Affiche les informations relatives à la langue pour le flux entrant.

- 🔗 Cette fonction peut être sélectionnée pendant que vous regardez une chaîne numérique.
- 🔗 Vous pouvez sélectionner la langue uniquement parmi les langues en cours de diffusion.

## ❑ Format Audio → MPEG / Dolby Digital

Lorsque le son est émis à la fois par le haut-parleur principal et le récepteur audio, un effet d'écho peut se produire en raison de la différence de vitesse de décodage entre le haut-parleur principal et le récepteur audio. Dans ce cas, utilisez la fonction TV Speaker (haut-parleur du téléviseur).

- 🔗 Cette fonction peut être sélectionnée pendant que vous regardez une chaîne numérique.
- 🔗 Le format audio s'affiche en fonction du signal diffusé.

## ❑ Description audio

Il s'agit d'une fonction audio auxiliaire qui fournit une piste audio supplémentaire à l'intention des personnes malvoyantes. Cette fonction traite le flux audio relatif à la description audio (AD) lorsqu'il est envoyé avec le son principal par le radiodiffuseur. Les utilisateurs peuvent activer ou désactiver la description audio et régler le volume.

- 🔗 Appuyez sur le bouton **AD** de la télécommande pour sélectionner **Arrêt** ou **Marche**.

### ■ Description audio → Arrêt / Marche

Active ou désactive la fonction de description verbale.

### ■ Volume

Il est possible de régler le volume de la description verbale.

- 🔗 **Volume** est actif lorsque **Description audio** est défini sur **Marche**.
- 🔗 Cette fonction peut être sélectionnée pendant que vous regardez une chaîne numérique.

## ❑ Volume auto → Arrêt / Marche

Chaque station de télédiffusion possède ses propres conditions de signal. Il n'est donc pas facile de régler le volume chaque fois que vous changez de chaîne. Cette fonction permet de régler automatiquement le volume du canal désiré en réduisant la sortie son lorsque le signal de modulation est puissant ou en l'augmentant lorsque le signal est faible.

## ❑ Sélection Haut-parleur

Lorsque vous regardez la télévision alors que votre téléviseur est relié à un système home cinéma, éteignez les haut-parleurs du téléviseur afin d'écouter le son sur les haut-parleurs (externes) du système home cinéma.

- **Ht-parl ext** : permet d'écouter le son des haut-parleurs externes (ceux du système home cinéma).
- **Haut-parleur TV** : permet d'écouter le son des haut-parleurs du téléviseur.
- 🔗 Les boutons de volume et **MUTE** ne fonctionnent pas lorsque la fonction **Sélection Haut-parleur** est réglée sur **Ht-parl ext**.
- 🔗 Si vous sélectionnez **Ht-parl ext** dans le menu **Sélection Haut-parleur**, les paramètres de son sont limités.

	Haut-parleurs internes du téléviseur	Sortie audio (Optique, Sortie G/D) vers système audio
	RF / AV / Composant / PC / HDMI	RF / AV / Composant / PC / HDMI
<b>Haut-parleur TV</b>	Sortie son	Sortie son
<b>Ht-parl ext</b>	Muet	Sortie son
Absence de signal vidéo	Muet	Muet

## ❑ Sélection du son → Principal / Secondaire

Lorsque la fonction PIP est activée, vous pouvez écouter le son accompagnant l'image secondaire.

- 🔗 Cette option est accessible lorsque la fonction **PIP** est réglée sur **Marche**.
- 🔗 Appuyez sur le bouton **TOOLS** pour afficher le menu **Outils**. Vous pouvez également définir le mode sonore de l'image secondaire en sélectionnant **Outils** → **PIP** → **Sélection du son**.

## ❑ Réinitialisation du son → Réinitial. tout / Réinitial. mode son / Annuler

Vous pouvez rétablir les valeurs par défaut des paramètres audio.

- 🔗 **Réinitial. mode son** : rétablit les paramètres par défaut pour le son.



## Sélection du mode son

Vous pouvez configurer le mode son dans le menu **Outils**. Lorsque vous définissez **Dual I II**, le mode son actuel est affiché à l'écran.

	Type d'audio	Dual 1 / 2	Par défaut
Stéréo A2	Mono	<b>MONO</b>	Changement automatique
	Stéréo	<b>STÉRÉO ↔ MONO</b>	
	Dual	<b>DUAL 1 ↔ DUAL 2</b>	<b>DUAL 1</b>
NICAM stéréo	Mono	<b>MONO</b>	Changement automatique
	Stéréo	<b>MONO ↔ STÉRÉO</b>	
	Dual	<b>MONO ↔ DUAL 1</b> <b>DUAL 2</b>	<b>DUAL 1</b>

- Si le signal stéréo est faible et qu'une commutation automatique se produit, passez alors en Mono.
- Cette fonction n'est activée qu'en son stéréo. Elle est désactivée en mode mono.
- Cette fonction n'est disponible qu'en mode TV.

## CONFIGURATION

### Configuration du menu Configuration

#### Langue des menus

Permet de définir la langue des menus.

#### Horloge

Pour la procédure détaillée du réglage des options, reportez-vous à la rubrique "Réglage de l'heure".

#### Diffuser

#### ■ Sous-titres

Vous pouvez activer ou désactiver les sous-titres. Utilisez ce menu pour définir le mode des sous-titres. **Normal** sélectionne les sous-titres de base ; **Malentendants** sélectionne les sous-titres pour personnes malentendantes.

- **Sous-titres** → **Arrêt / Marche**

Active/désactive les sous-titres.

- **Mode** → **Normal / Malentendants**

Sélectionne le mode de la fonction Sous-titres.

- **Langue des sous-titres**

Définit la langue des sous-titres.

- Si le programme visionné n'offre pas de fonction **Malentendants**, le mode **Normal** est automatiquement activé, même si le mode **Malentendants** est sélectionné.

- L'Français est la langue par défaut si la langue sélectionnée n'est pas diffusée.

- Vous pouvez sélectionner ces options en appuyant sur le bouton **SUBT.** de la télécommande.

#### ■ **Texte numérique** → **Désactiver / Activer (Royaume-Uni uniquement)**

Si le programme est diffusé avec du texte numérique, cette fonction est activée.

- MHEG (Multimedia and Hypermedia Information Coding Experts Group)

Norme internationale pour les systèmes de codage des données utilisés avec le multimédia et l'hypermédia. Niveau supérieur à celui du système MPEG, qui inclut de l'hypermédia à liaison de données tel que des images fixes, le service de caractères, l'animation, les fichiers graphiques et vidéo et les données multimédia. MHEG est une technologie d'interaction de l'utilisateur en cours d'utilisation appliquée à divers domaines, dont la vidéo à la demande (VOD), la télévision interactive (ITV), le commerce électronique, la téléformation, la téléconférence, les bibliothèques numériques et les jeux en réseau.



## ■ Langue du télétexte

Vous pouvez définir la langue du télétexte en sélectionnant le type de langue.

L'Français est la langue par défaut si la langue sélectionnée n'est pas diffusée.

## ■ Préférence

### ● Première Langue Audio / Deuxième Langue Audio / Langue princ. sous-titres / Langue sec. sous-titres / Première Langue Télétexte / Deuxième Langue Télétexte

Cette fonction permet de sélectionner une des langues disponibles. La langue sélectionnée ici est la langue par défaut de la chaîne sélectionnée. Si vous changez la langue, les options Langue des sous-titres, Langue audio et Langue du télétexte du menu Langue sont automatiquement modifiées en conséquence.

Les options Langue des sous-titres, Langue audio et Langue du télétexte du menu Langue présentent une liste des langues prises en charge par la chaîne actuelle et la langue sélectionnée est affichée en surbrillance. Si vous modifiez le paramètre de la langue, la nouvelle sélection n'est valable que pour la chaîne actuelle. Le nouveau paramétrage n'affecte pas le réglage des options Langue princ. sous-titres, Première Langue Audio ou Première Langue Télétexte du menu Préférence.

## ■ Interface commune

### ● CI Menu

Permet à l'utilisateur d'opérer une sélection dans le menu du module CAM. Sélectionnez le menu CI dans le menu PC Card.

### ● Infos sur l'application

Contient des informations sur le module CAM inséré dans la fente CI et les affiche. Les Application Info concernent la 'CI(CI+) CARD'. Vous pouvez installer le module CAM que le téléviseur soit allumé ou éteint.

1. Achetez le module CI CAM en vous rendant chez le revendeur le plus proche ou par téléphone.
2. Insérez la 'CI(CI+) CARD' dans la CAM dans la direction indiquée par la flèche jusqu'à ce qu'elle soit emboîtée.
3. Insérez la CAM avec la 'CI(CI+) CARD' installée dans la fente de l'interface commune. (Insérez la CAM dans la direction indiquée par la flèche, juste au-dessus de l'extrémité pour qu'elle soit parallèle à la fente.)
4. Vérifiez si une image est visible sur un canal à signal brouillé.

## Sécurité

### ■ Verrouillage Canal → Arrêt / Marche

Cette fonction permet d'empêcher que des utilisateurs non autorisés, tels que des enfants, regardent des programmes inappropriés, en désactivant la vidéo et l'audio.

- L'écran de saisie du code PIN s'affiche avant l'écran de configuration. Entrez votre code PIN à quatre chiffres.
- Le code PIN par défaut des nouveaux téléviseurs est 0-0-0-0. Pour le modifier, sélectionnez **Modifier PIN** dans le menu.
- Vous pouvez verrouiller certaines chaînes dans la liste des chaînes.
- Verrouillage Canal** est uniquement disponible en mode TV.

### ■ Verrouillage parental → Classement parental

Cette fonction permet d'empêcher certains utilisateurs, par exemple des enfants, de regarder des émissions inappropriées, en les protégeant à l'aide d'un code de 4 chiffres défini par l'utilisateur.

- L'option **Classement parental** diffère en fonction des pays.
- L'écran de saisie du code PIN s'affiche avant l'écran de configuration. Entrez votre code PIN à quatre chiffres.
- Le code PIN par défaut d'un nouveau téléviseur est '0-0-0-0'. Vous pouvez modifier le code PIN en sélectionnant **Modifier PIN** dans le menu.
- Une fois la signalétique définie, le symbole '🔒' s'affiche.
- Autor.tout** : appuyez sur ce bouton pour déverrouiller toutes les évaluations TV.  
**Bloq. tout** : appuyez sur ce bouton pour verrouiller tous les classements TV.

### ■ Modifier PIN

Vous pouvez modifier le code personnel demandé pour pouvoir configurer le téléviseur.

- L'écran de saisie du code PIN s'affiche avant l'écran de configuration. Entrez votre code PIN à quatre chiffres.
- Le code PIN par défaut d'un nouveau téléviseur est réglé sur 0-0-0-0.
- Si vous avez oublié le code, appuyez sur les boutons de la télécommande dans l'ordre suivant, ce qui remet le code à 0-0-0-0 : **POWER** (Arrêt) → **MUTE** → **8** → **2** → **4** → **POWER** (Marche).

## ❑ Type de réseau / Config. du réseau

Pour la procédure détaillée du réglage des options, reportez-vous à la rubrique "Configuration du réseau".

## ❑ Général

### ■ Mode Jeu → Arrêt / Marche

En reliant le téléviseur à une console de jeu telle que PlayStation™ ou Xbox™, vous pouvez profiter d'une expérience de jeu plus réaliste en sélectionnant le menu de jeu.

#### 📌 Limitations du mode jeu (attention)

- Pour déconnecter la console de jeu et connecter un autre périphérique externe, réglez le mode **Mode Jeu** sur **Arrêt** dans le menu Configuration.
- Si vous affichez le menu du téléviseur en mode **Mode Jeu**, l'écran vacille légèrement.

#### 📌 **Mode Jeu** n'est pas disponible avec les modes TV, PC et Ext. classiques.

#### 📌 Lorsque la fonction PIP est activée, le mode **Mode Jeu** est inaccessible.

#### 📌 Si l'image est de mauvaise qualité lorsqu'un périphérique est connecté au téléviseur, vérifiez si le mode **Mode Jeu** réglé sur **Marche**. Réglez le mode **Mode Jeu** sur **Arrêt** et connectez les périphériques externes.

#### 📌 Si le **Mode Jeu** est activé:

- Le mode Image bascule automatiquement sur **Standard** et il est impossible d'en changer.
- Le mode Sound bascule automatiquement sur **Personnel** et il est impossible d'en changer. Réglez le son à l'aide de l'égaliseur.
- La fonction Régler du menu Son est activée. Sélectionner la fonction **Reset** après avoir réglé l'égaliseur rétablit ses paramètres par défaut.

### ■ BD Wise → Arrêt / Marche

Fournit une qualité d'image optimale pour les lecteurs DVD, les lecteurs Blu-ray et les système home cinéma SAMSUNG qui prennent en charge le **BD Wise**. Vous bénéficiez d'une image plus agréable si vous les utilisez conjointement avec ce téléviseur Samsung.

#### 📌 Reliez les appareils SAMSUNG prenant en charge le **BD Wise** à l'aide d'un câble HDMI.

#### 📌 Lorsque la fonction **BD Wise** est réglée sur **Marche**, le mode d'image passe automatiquement en résolution optimale.

#### 📌 **BD Wise** est disponible en mode HDMI.

### ■ Mode éco. → Arrêt / Bas / Moyen / Image désactivée / Auto.

Cette fonction règle la luminosité du téléviseur afin de réduire la consommation d'énergie. Lorsque vous regardez la télévision le soir, réglez l'option du mode **Mode éco.** sur **Elevé** pour reposer vos yeux et réduire la consommation d'énergie.

Si vous sélectionnez **Image désactivée**, l'écran s'éteint. Seul le son est émis. Appuyez à nouveau sur ce bouton pour désactiver la fonction **Image désactivée**.

#### 📌 Dans le menu TOOLS, la fonction **Image désactivée** n'est pas prise en charge.

#### 📌 Appuyez sur le bouton **TOOLS** pour afficher le menu **Outils**. Vous pouvez également régler l'option d'économie d'énergie en sélectionnant **Outils** → **Mode éco.**

### ■ Transparence du menu → Lumineux / Sombre

Vous pouvez régler la transparence du menu.

### ■ Mélodie → Arrêt / Bas / Moyen / Elevé

Il est possible de programmer la lecture d'une mélodie lors de la mise sous tension ou hors tension du téléviseur.

#### 📌 Aucune mélodie n'est lue dans les cas suivants

- Aucun son n'est émis par le téléviseur parce que le bouton **MUTE** a été actionné.
- Aucun son n'est émis par le téléviseur car le volume est réglé au minimum à l'aide du bouton (-).
- Lorsque le téléviseur est mis hors tension par la fonction de veille.

### ■ Effet lumineux → Arrêt / En veille / En marche / Toujours

Eteignez-la pour économiser de l'énergie ou si la LED vous gêne. Eteignez-la pour économiser de l'énergie ou si la LED vous gêne.

#### ● **Arrêt**: le voyant est toujours éteint.

#### ● **En veille**: le voyant est allumé lorsque le téléviseur est éteint.

#### ● **En marche**: le voyant est allumé lorsque le téléviseur est allumé.

#### ● **Toujours**: le voyant est allumé en permanence, quels que soient les réglages du téléviseur.

#### 📌 Réglez l'option **Effet lumineux** sur **Arrêt** pour réduire la consommation d'énergie.

#### 📌 La couleur de la source lumineuse peut varier en fonction du modèle.

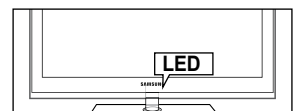

### ■ PIP

Pour la procédure détaillée du réglage des options, reportez-vous à la rubrique "Présentation de la fonction Picture-in-Picture".

## Réglage de l'heure

### ☐ Horloge

Le réglage de l'horloge est nécessaire pour utiliser les différentes fonctions de minuterie de la télévision.

- ☑ L'heure actuelle s'affiche chaque fois que vous appuyez sur le bouton **INFO**.
- ☑ Si vous débranchez le cordon d'alimentation, vous devez régler de nouveau l'horloge.

### ■ Mode Horloge

Vous pouvez définir l'heure actuelle manuellement ou automatiquement.

- **Auto.** : Définit l'heure en cours automatiquement en utilisant l'heure de la transmission numérique.
- **Manuel** : Définit l'heure en cours d'après l'heure entrée manuellement.
- ☑ En fonction de la station de diffusion et du signal diffusé, il se peut que l'heure ne soit pas réglée correctement. Si cela se produit, réglez l'heure manuellement.
- ☑ Pour que l'heure soit réglée automatiquement, l'antenne ou le câble doit être connecté.

### ■ Réglage Horloge

Vous pouvez définir l'heure en cours manuellement.

- ☑ Cette option est uniquement disponible lorsque **Mode Horloge** est réglé sur **Manuel**.
- ☑ Vous pouvez régler directement le jour, le mois, l'année, l'heure et la minute en appuyant sur les touches numériques de la télécommande.

### ☐ Veille

La minuterie de mise en veille éteint automatiquement la télévision après une durée pré-réglée (30, 60, 90, 120, 150 ou 180 minutes).

- ☑ Appuyez sur le bouton **TOOLS** pour afficher le menu **Outils**. Vous pouvez également régler la minuterie de mise en veille en sélectionnant **Outils** → **Veille**.
- ☑ Pour annuler la fonction **Veille**, sélectionnez **Arrêt**.

### ☐ Minuteur 1 / Minuteur 2 / Minuteur 3

Trois réglages différents de mise en marche/arrêt peuvent être définis.

Vous devez préalablement régler l'horloge.

- **Période d'activation** : Sélectionnez l'heure, la minute et l'action activer/désactiver (Pour activer le minuteur selon les réglages définis, choisissez **Activer**.)
- **Période de désactivation** : Sélectionnez l'heure, la minute et l'action activer/désactiver (Pour activer le minuteur selon les réglages définis, choisissez **Activer**.)
- **Volume** : Sélectionne le volume désiré.
- **Source** : Permet d'indiquer le contenu du périphérique **TV** ou **USB** qui doit être lu lorsque le téléviseur s'allume automatiquement. Sélectionnez **TV** ou **USB**. (Assurez-vous que le périphérique USB est branché sur le téléviseur.)
  - ☑ S'il n'y a qu'un seul fichier image sur le périphérique **USB**, la fonction Slide Show ne démarre pas.
- **Antenne** (lorsque **Source** est réglé sur **TV**): Sélectionnez **ATV** ou **DTV**.
- **Canal** (lorsque **Source** est réglé sur **TV**): Sélectionnez la chaîne désirée.
- **Contenu** (lorsque **Source** est réglé sur **USB**): Permet de sélectionner le dossier du périphérique USB contenant les fichiers de musique ou les images devant être lus lorsque le téléviseur s'allume automatiquement.
  - ☑ Les dossiers dont le nom est trop long ne peuvent pas être sélectionnés.
  - ☑ Si vous utilisez deux périphériques USB de même type, faites en sorte que les noms de dossiers soient différents afin que la lecture ait lieu sur le bon périphérique.
- **Répétition** : Sélectionnez **Une fois**, **Ts jours**, **Lun~Ven**, **Lun~Sam**, **Sam~Dim** ou **Manuel**.
  - ☑ Lorsque **Manuel** est sélectionné, appuyez sur le bouton ► pour sélectionner le jour de la semaine. Appuyez sur le bouton **ENTER** [↵] sur le jour de votre choix. Le symbole ✓ s'affiche alors.
  - ☑ Vous pouvez régler l'heure, la minute et la chaîne directement à l'aide des touches numériques de la télécommande.
  - ☑ **Mise hors tension automatique**: Lorsque vous réglez la minuterie sur ON, le téléviseur s'éteint si aucune commande n'est utilisée dans les 3 heures qui suivent la mise sous tension par le minuteur. Cette fonction est disponible uniquement lorsque la minuterie est réglée sur ON ; elle permet d'éviter toute surchauffe occasionnée par une utilisation prolongée du téléviseur.



## Connexion réseau

Vous pouvez régler les paramètres IP afin de pouvoir communiquer avec divers réseaux.

### ❑ Connexion réseau - Câble

#### ■ Connexion LAN pour un environnement DHCP

Les paragraphes qui suivent décrivent les procédures à suivre pour configurer le réseau avec le protocole DHCP (Dynamic Host Configuration Protocol). Étant donné qu'une adresse IP, un masque de sous-réseau, une passerelle et un serveur DNS sont automatiquement attribués lorsque DHCP est sélectionné, vous ne devez pas les spécifier manuellement.

1. Raccordez le port LAN à l'arrière du téléviseur et le modem externe à l'aide d'un câble LAN.
2. Raccordez le connecteur modem mural et le modem externe à l'aide d'un câble modem.

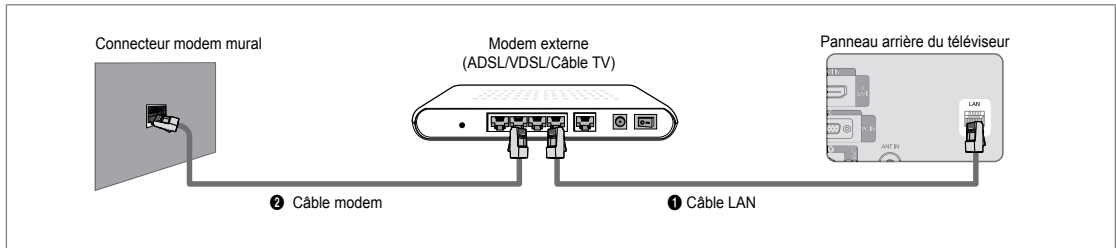

### Vous pouvez connecter le réseau via un routeur.

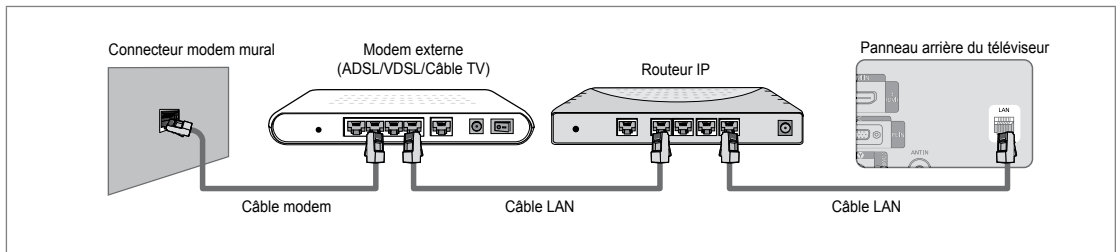

### Selon votre réseau, vous pouvez raccorder directement le connecteur LAN et le téléviseur.

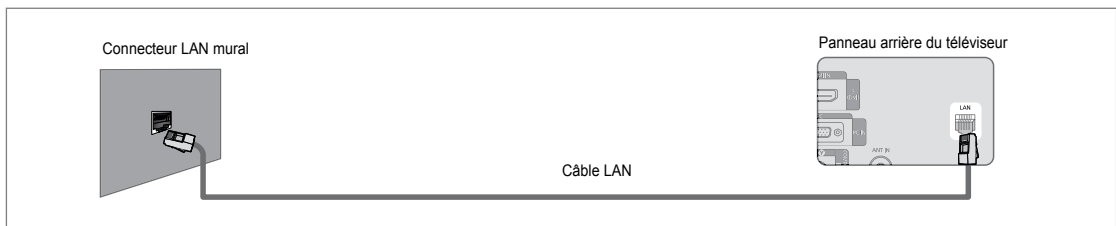

- ☑ Les connecteurs (position et type de port) de l'appareil externe peuvent varier selon le fabricant.
- ☑ Si l'allocation de l'adresse IP par le serveur DHCP échoue, éteignez le modem externe, rallumez-le après au moins 10 secondes et réessayez.
- ☑ Pour les raccordements entre le modem externe et le routeur (Sharer), reportez-vous à la documentation du produit correspondant.
- ☑ Vous pouvez connecter le téléviseur directement au réseau sans passer par un routeur.
- ☑ Vous ne pouvez pas utiliser un modem ADSL à connexion manuelle, car celui-ci ne prend pas en charge DHCP. Vous devez utiliser un modem ADSL à connexion automatique.

## ■ Connexion LAN pour un environnement IP statique

Les paragraphes qui suivent décrivent les procédures à suivre pour configurer le réseau avec une adresse IP statique. Vous devez entrer manuellement l'adresse IP, le masque de sous-réseau, la passerelle et le serveur DNS de votre fournisseur d'accès.

1. Raccordez le port LAN à l'arrière du téléviseur et le connecteur LAN à l'aide d'un câble LAN.

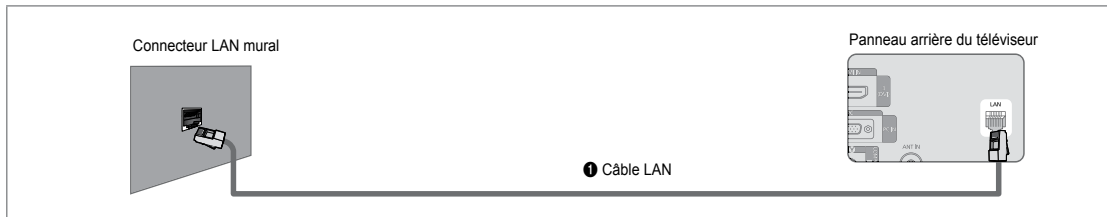

## Vous pouvez connecter le réseau via un routeur.

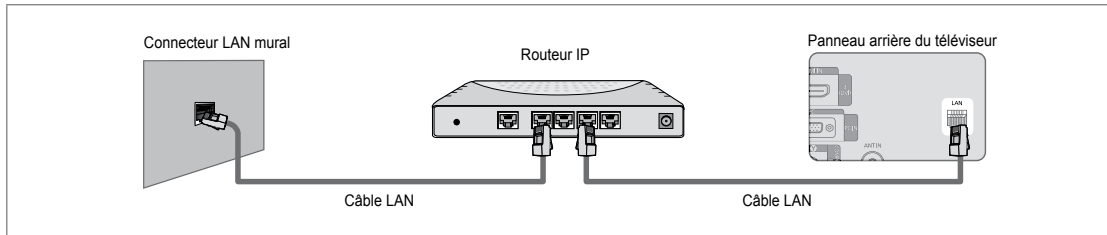

- ☑ Les connecteurs (position et type de port) de l'appareil externe peuvent varier selon le fabricant.
- ☑ Si vous utilisez une adresse IP statique, votre fournisseur d'accès vous communiquera l'adresse IP, le masque de sous-réseau, la passerelle et le serveur DNS appropriés. Vous devez entrer ces valeurs pour effectuer la configuration réseau. Si vous ne connaissez pas ces valeurs, consultez votre administrateur de réseau.
- ☑ Pour la configuration et le raccordement d'un routeur (Sharer), reportez-vous à la documentation du produit correspondant.
- ☑ Vous pouvez connecter le téléviseur directement au réseau sans passer par un routeur.
- ☑ Si vous utilisez un routeur IP prenant en charge le protocole DHCP, vous pouvez configurer l'appareil comme utilisant DHCP ou une adresse IP statique.
- ☑ Pour les procédures à suivre si vous utilisez une adresse IP statique, consultez votre fournisseur d'accès.

## □ Connexion réseau - Sans fil

Vous pouvez vous connecter au réseau sans fil au travers d'un routeur IP sans fil.

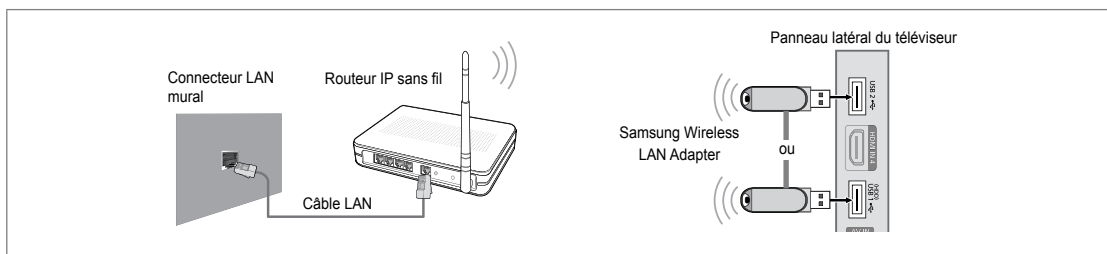

1. Connectez le "Samsung Wireless LAN Adapter" au port **USB 1 (HDD)** ou **USB 2** du téléviseur.
  - ☑ Vous devez employer "Samsung Wireless LAN Adapter" (WIS09ABGN) pour utiliser un réseau sans fil.
  - ☑ L'adaptateur Samsung Wireless LAN Adapter est vendu séparément. L'adaptateur réseau sans fil WIS09ABGN Wireless LAN est disponible auprès des détaillants, sur les sites de commerce électronique et sur Samsungparts.com.
  - ☑ Pour utiliser un réseau sans fil, vous devez connecter le téléviseur à un routeur IP sans fil. Si ce routeur prend en charge le protocole DHCP, le téléviseur peut utiliser DHCP ou une adresse IP statique pour se connecter au réseau sans fil.
  - ☑ L'adaptateur Samsung Wireless LAN prend en charge les protocoles IEEE 802.11A, IEEE 802.11B, IEEE 802.11G et IEEE 802.11N. Si vous lisez une vidéo DLNA via une connexion IEEE 802.11B/G, des saccades risquent d'apparaître.
  - ☑ Si le routeur IP sans fil vous permet d'activer ou de désactiver la fonction de connexion Ping, activez-la.

- ☑ Sélectionnez un canal inutilisé pour le routeur IP sans fil. Si le canal affecté au routeur IP sans fil est actuellement utilisé par un autre périphérique dans le voisinage, il y aura des interférences et la communication peut échouer.
- ☑ Si vous utilisez des paramètres de sécurité différents de ceux indiqués ci-dessous, le routeur ne fonctionnera pas avec le téléviseur.
  - Pour la clé de sécurité du routeur IP, les options suivantes sont obligatoires.
    - 1) Mode d'authentification : OPEN, SHARED, WPAPSK, WPA2PSK
    - 2) Type de chiffrement : WEP, TKIP, AES
  - Pour la clé de sécurité en mode ad-hoc, les options suivantes sont obligatoires.
    - 1) Mode d'authentification : SHARED, WPANONE
    - 2) Type de chiffrement : WEP, TKIP, AES
- ☑ Si votre point d'accès prend en charge le WPS (Wi-Fi Protected Setup), vous pouvez vous connecter au réseau via PBC (Push Button Configuration) ou à l'aide d'un PIN (Personal Identification Number). La fonction WPS configurera automatiquement le SSID et la clé WPA dans ces deux modes.
- ☑ Si votre appareil n'est pas certifié, il risque de ne pas pouvoir se connecter au téléviseur via l'adaptateur "Samsung Wireless LAN Adapter".

## Configuration du réseau

### ☐ Type de réseau

Sélectionnez Cable ou Wireless, selon la méthode utiliser pour la connexion au réseau.

- ☑ Le menu n'est disponible que si "Samsung Wireless LAN Adapter" est connecté.

### ■ Câble

Connexion au réseau par câble.

### ■ Sans fil

Connexion sans fil.

### ☐ Config. du réseau

#### ■ Configuration internet

(lorsque l'option **Type de réseau** est réglée sur **Câble**)

- ☑ Vérifiez si le câble LAN est correctement branché.

- **Config. prot. Internet** → **Auto.** / **Manuel**

- **Test réseau**: Permet de tester ou vérifier la connexion réseau après la configuration du réseau.

- ☑ En cas d'impossibilité de se connecter à un réseau câblé

Si votre fournisseur d'accès a enregistré l'adresse MAC du périphérique utilisé pour se connecter la première fois à Internet et qu'il authentifie cette adresse MAC chaque fois que vous vous connectez à Internet, votre téléviseur ne pourra pas se connecter à Internet car l'adresse MAC différera de celle du périphérique (votre PC).

Dans ce cas, demandez à votre fournisseur d'accès la procédure à suivre pour connecter des périphériques autres que votre PC (p. ex. votre téléviseur) à Internet. Si votre fournisseur d'accès exige un identifiant ou un mot de passe pour la connexion à Internet (réseau), votre téléviseur ne pourra pas se connecter à Internet. Dans ce cas, vous devez entrer l'identifiant ou le mot de passe lors de la connexion à Internet à l'aide d'un routeur.

La connexion à Internet peut échouer à cause d'un problème de pare-feu (firewall). Dans ce cas, contactez votre fournisseur d'accès. Si vous ne pouvez pas vous connecter à Internet même en suivant les procédures communiquées par votre fournisseur d'accès, consultez Samsung Electronics.

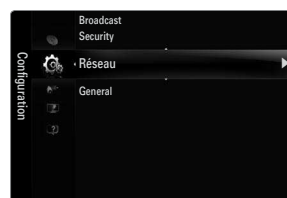

### Configuration internet-Auto.

Si vous connectez un câble réseau et que le réseau prend en charge DHCP, les paramètres IP (Internet Protocol) sont configurés automatiquement.

1. Réglez **Type de réseau** sur **Câble**.

2. Sélectionnez **Configuration internet**.

3. Réglez **Config. prot. Internet** sur **Auto.**

- ☑ Le protocole Internet est configuré automatiquement.

4. Sélectionnez **Test réseau** pour vérifier la connexion au réseau.





## Configuration internet-Manuel

Pour connecter le téléviseur au réseau en utilisant une adresse IP statique, vous devez configurer les paramètres IP (Internet Protocol).

1. Réglez **Type de réseau** sur **Câble**.
2. Sélectionnez **Configuration internet**.
3. Réglez **Config. prot. Internet** sur **Manuel**.
4. Configurez les paramètres **Adresse IP**, **Masque de sous-réseau**, **Passerelle** et **Serveur DNS**.

Appuyez sur les boutons numériques de la télécommande lorsque vous paramétrez le réseau manuellement.

5. Sélectionnez **Test réseau** pour vérifier la connexion au réseau.

### ■ Configuration du réseau sans fil

Le menu n'est disponible que si "Samsung Wireless LAN Adapter" est connecté.

- **Config. prot. Internet** → **Auto. / Manuel**
- **Test réseau**: Permet de tester ou vérifier la connexion réseau après la configuration du réseau.

En cas d'impossibilité de se connecter à un point d'accès

Il se peut que votre téléviseur ne parvienne pas à localiser un point d'accès configuré comme SSID privé. Dans ce cas, modifiez les paramètres de point d'accès et réessayez. Si votre fournisseur d'accès a enregistré l'adresse MAC du périphérique utilisé pour se connecter la première fois à Internet et qu'il authentifie cette adresse MAC chaque fois que vous vous connectez à Internet, votre téléviseur ne pourra pas se connecter à Internet car l'adresse MAC différera de celle du périphérique (votre PC).

Dans ce cas, demandez à votre fournisseur d'accès la procédure à suivre pour connecter des périphériques autres que votre PC (p. ex. votre téléviseur) à Internet. Si vous ne pouvez pas vous connecter à Internet même en suivant les procédures communiquées par votre fournisseur d'accès, consultez Samsung Electronics.

#### ● Sélectionnez un réseau

– Point d'accès: vous pouvez sélectionner le routeur à utiliser pour la connexion au réseau sans fil.

- Si la liste de points d'accès ne comporte pas de point d'accès sans fil, appuyez sur le bouton Rouge.
- Une fois la connexion effectuée, l'écran initial réapparaît.
- Si vous avez sélectionné un point d'accès exigeant une authentification : L'écran de saisie de la clé de sécurité apparaît. Saisissez la clé de sécurité puis appuyez sur le bouton bleu de la télécommande.
- Si le chiffrement est de type WEP, les caractères 0~9 et A~F seront disponibles pour saisir clé de sécurité.

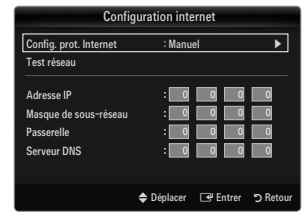

## Connexion WPS (Wi-Fi Protected Setup)

- Si le paramètre **Sais. clé séc.** est déjà réglé: Dans la liste des points d'accès, sélectionnez **WPS**.

Vous avez le choix entre **PBC**, **PIN** ou **Sais. clé séc.**.

– Connexion par **PBC** : Sélectionnez un **PBC** (Push Button Configuration). Appuyez sur le bouton PBC de votre point d'accès dans les 2 minutes et attendez que la connexion s'établisse.

– Connexion par **PIN** : Sélectionnez un **PIN** (Personal Identification Number).

- Le message affichant le code PIN apparaît. Insérez le code PIN dans votre point d'accès dans les 2 minutes. Sélectionnez **OK** et attendez que la connexion s'établisse.
- Si cela ne fonctionne pas, réessayez.
- Si le problème de connexion persiste, réinitialisez le point d'accès. Reportez-vous au manuel correspondant.

– Connexion par **Sais. clé séc.** : Lorsque vous sélectionnez **Sais. clé séc.**, la fenêtre de saisie s'affiche. Entrez la clé de sécurité et appuyez sur le bouton bleu.

Si cela ne fonctionne pas, réessayez.

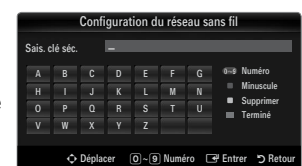
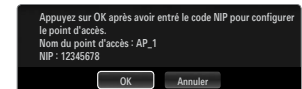
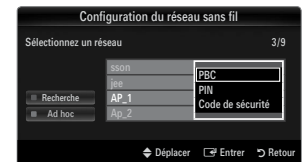

- Si le paramètre **Sais. clé séc.** n'est pas encore réglé : Si le paramètre de sécurité du point d'accès prenant en charge le WPS est réglé sur NONE, vous pouvez sélectionner **PBC**, **PIN**, **Aucune sécurité**. **Aucune sécurité** autorise la connexion directe au point d'accès sans faire appel à la fonction WPS.
  - ☑ La marche à suivre pour **PBC**, **PIN** est identique à ce qui précède. Consultez les pages précédentes si le paramètre **Sais. clé séc.** est déjà réglé.
  - ☑ Si cela ne fonctionne pas, réessayez.
- **Ad hoc** : le "Samsung Wireless LAN Adapter" vous permet de vous connecter sans point d'accès à un périphérique mobile en utilisant une connexion réseau peer-to-peer.

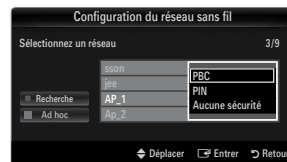

### Comment établir une nouvelle connexion Ad hoc

1. Sélectionnez **Sélectionnez un réseau**; une liste de périphériques s'affiche.
2. Dans la liste des périphériques, appuyez sur le bouton bleu de la télécommande ou sélectionnez **Ad hoc**.
  - ☑ Le message **La fonctionnalité du système de réseau existant est peut-être restreinte. Souhaitez-vous changer la connexion réseau?** s'affiche.
3. Saisissez le **Nom du réseau (SSID)** : généré puis la **Sais. clé séc.** dans le périphérique auquel vous souhaitez vous connecter.

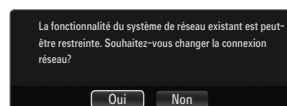

### Comment se connecter à un périphérique Ad hoc existant

1. Sélectionnez **Sélectionnez un réseau**; une liste de périphériques s'affiche.
2. Sélectionnez l'appareil de votre choix dans la liste.
3. Si une clé de sécurité est nécessaire, tapez-la.
  - ☑ Si le réseau ne fonctionne pas correctement, vérifiez le **Nom du réseau (SSID)** et la **Sais. clé séc.**. Si la **Sais. clé séc.** est incorrecte, cela peut être la cause du problème.

### Configuration du réseau sans fil-Auto.

Si vous voulez vous connecter à un point d'accès, celui-ci doit prendre en charge le DHCP. Seuls les appareils prenant en charge le mode **Ad hoc** autorisent les connexions sans DHCP.

1. Réglez **Type de réseau** sur **Sans fil**.
2. Sélectionnez **Configuration du réseau sans fil**.
3. Réglez **Config. prot. Internet** sur **Auto.**
  - ☑ Le protocole Internet est configuré automatiquement.
4. Sélectionnez un réseau via l'option **Sélectionnez un réseau**.
5. Sélectionnez **Test réseau** pour vérifier la connexion au réseau.

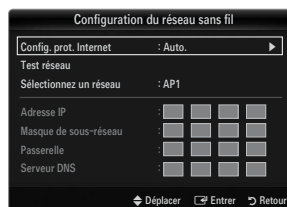

### Configuration du réseau sans fil-Manuel

1. Réglez **Type de réseau** sur **Sans fil**.
2. Sélectionnez **Configuration du réseau sans fil**.
3. Réglez **Config. prot. Internet** sur **Manuel**.
4. Configurez les paramètres **Adresse IP**, **Masque de sous-réseau**, **Passerelle** et **Serveur DNS**.
  - ☑ Appuyez sur les boutons numériques de la télécommande lorsque vous paramétrez le réseau manuellement.
5. Sélectionnez un réseau via l'option **Sélectionnez un réseau**.
6. Sélectionnez **Test réseau** pour vérifier la connexion au réseau.

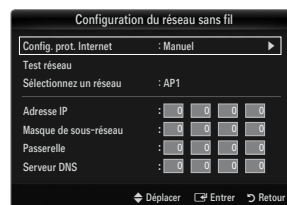

## Menu Entrée

### ❑ Liste Source

Permet de sélectionner le téléviseur ou d'autres sources externes (lecteur DVD, lecteur Blu-ray, décodeur câble,

Récepteurs satellite (boîtiers décodeurs) connectés au téléviseur. Permet de sélectionner la source d'entrée de votre choix.

Appuyez sur le bouton **SOURCE** de la télécommande pour afficher une source de signal externe. Une pression sur le bouton TV sélectionne le mode **TV**.



### ■ TV / Ext.1 / Ext.2 / AV / Composant / PC / HDMI1 / HDMI2 / HDMI3/DVI / HDMI4 / USB 1 / USB 2

Vous ne pouvez sélectionner que des périphériques externes connectés au téléviseur. Dans **Liste Source**, les entrées connectées s'affichent en surbrillance en début de liste. Les entrées non connectées s'affichent en bas de liste.

Si des appareils USB sont branchés sur les ports **USB 1 (HDD)** et **USB 2** ils s'affichent sous le nom USB1 et USB2, respectivement.

Les options Ext. et PC sont toujours activées.

Utilisation des boutons de couleur de la télécommande dans la liste des sources

- Rouge (**Rafraichir**) : actualise la liste des appareils externes connectés. Appuyez sur ce bouton si votre source est allumée et correctement branchée mais n'apparaît pas dans la liste.
- **TOOLS (Outils)** : Affiche les menus **Modif. Nom** et **Information**.



### ❑ Modif. Nom

#### ■ Magnétoscope / DVD / Décodeur Câble / Décodeur satellite / Décodeur PVR / Récepteur AV / Jeu / Caméscope / PC / DVI / DVI PC / TV / IPTV / Blu-ray / HD DVD / DMA

Nommez le périphérique connecté aux prises d'entrée pour faciliter la sélection de source d'entrée.

Si un PC d'une résolution de 1 920 x 1 080 à 60 Hz est connecté au port **HDMI IN 3(DVI)**, vous devez régler le mode **HDMI1/DVI** sur **DVI PC** dans le champ **Modif. Nom** du mode **Entrée**.

Lorsque vous connectez un câble HDMI/DVI au port **HDMI IN 3(DVI)**, vous devez régler le mode **HDMI3/DVI** sur **DVI** ou **DVI PC** dans le menu **Modif. Nom** du mode **Entrée**. Dans ce cas, une connexion audio séparée est indispensable.

## Menu Assistance

### ❑ Notice légale

Afficher la notice légale et le déni de responsabilité concernant le contenu et les services provenant de tiers.

L'avis de non-responsabilité peut varier en fonction du pays.

### ❑ Guide Produit

Le Guide de produit vous donne des informations sur les fonctions les plus importantes de ce téléviseur.

Les informations affichées par cette fonction sont uniquement disponibles en Français.



## Utilisation des boutons de la télécommande dans le menu Guide Produit

Bouton	Opération
Bouton jaune	Affiche le contenu du <b>Guide Produit</b> dans l'ordre (lecture automatique)
◀/▶	Déplace le curseur pour sélectionner un élément.
ENTER 	Valide l'élément actuellement sélectionné.
RETURN	Revient au menu précédent.
EXIT	Arrête la fonction en cours et revient au menu principal du <b>Guide Produit</b> .

### □ Diagnostic automatique

#### ■ Test de l'image

Si vous pensez que l'image n'est pas optimale, exécutez le test d'image. Vérifiez la mire de couleur à l'écran pour voir si le problème persiste.

- **Oui** : si la mire de couleur n'apparaît pas où si elle est parasitée, sélectionnez **Oui**. Il se peut que le téléviseur soit défaillant. Dans ce cas, demandez de l'aide au centre d'appel de Samsung.
- **Non** : si la mire de couleur s'affiche correctement, sélectionnez **Non**. Il se peut que l'équipement externe soit défaillant. Vérifiez les connexions. Si le problème persiste, reportez-vous au mode d'emploi du périphérique externe.



#### ■ Test du son

Si vous pensez que le son n'est pas optimal, exécutez le test du son. Vous pouvez contrôler le son en diffusant une mélodie préenregistrée sur le téléviseur.

- ☑ Si les haut-parleurs du téléviseur restent muets, avant d'effectuer le test du son, vérifiez que l'option **Sélection Haut-parleur** est réglée sur **Haut-parleur TV** dans le menu Son.
- ☑ La mélodie est diffusée pendant le test, même si l'option **Sélection Haut-parleur** est réglée sur **Ht-parl ext** ou si le son a été désactivé en appuyant sur le bouton **MUTE**.
- **Oui** : si, pendant le test du son, vous n'entendez du son que d'un haut-parleur ou pas de son du tout, sélectionnez **Oui**. Il se peut que le téléviseur soit défaillant. Dans ce cas, demandez de l'aide au centre d'appel de Samsung.
- **Non** : Si vous entendez du son des haut-parleurs, sélectionnez **Non**. Il se peut que l'équipement externe soit défaillant. Vérifiez les connexions. Si le problème persiste, reportez-vous au mode d'emploi du périphérique externe.

#### ■ Informations de signal (chaînes numériques uniquement)

À l'inverse des chaînes analogiques, dont la qualité de réception peut varier de "neigeuse" à claire, les chaînes numériques (HDTV) présentent une qualité de réception parfaite ou bien vous ne les recevez pas. Contrairement aux chaînes analogiques, vous ne pouvez donc pas syntoniser une chaîne numérique. Vous avez toutefois la possibilité de régler votre antenne pour améliorer la réception des chaînes numériques disponibles.

- ☑ Si l'indicateur d'intensité du signal indique que celui-ci est faible, réglez physiquement votre antenne afin d'en augmenter l'intensité. Continuez à régler l'antenne jusqu'à ce que trouver la position offrant le signal le plus puissant.

## ❑ Mise à niveau du logiciel

A l'avenir, Samsung peut proposer des mises à niveau pour le micrologiciel de votre téléviseur. Ces mises à jour peuvent être installées sur le téléviseur lorsque celui-ci se connecte à Internet ou peuvent être téléchargées manuellement sur le site [samsung.com](http://samsung.com) et installées via une clé USB.

- 📄 **Version actuelle** indique la version du logiciel installé sur votre téléviseur.
- 📄 **Autre logiciel** (sauvegarde) indique la version précédente, qui sera remplacée.
- 📄 Le numéro de version est affiché au format suivant : «année/mois/jour\_version». Plus la date est récente, plus la version du logiciel est élevée. Il est toujours recommandé d'installer la dernière version.

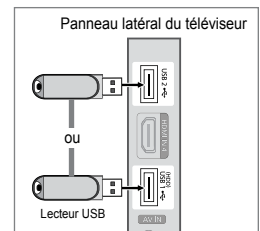

## ■ USB

Branchez sur le téléviseur un lecteur USB contenant la mise à niveau du microprogramme téléchargée sur [samsung.com](http://samsung.com). Veillez à ne pas couper l'alimentation ni retirer le lecteur USB pendant l'application des mises à niveau. Une fois la mise à niveau du micrologiciel terminée, le téléviseur se met automatiquement hors puis sous tension. Vérifiez la version du microprogramme une fois la mise à jour terminée (la nouvelle version doit avoir un numéro plus élevé que l'ancienne).

Lorsque le logiciel est mis à niveau, les paramètres vidéo et audio définis reprennent leur valeur par défaut (usine). Il est recommandé de noter les paramètres afin de pouvoir les rétablir facilement après la mise à niveau.

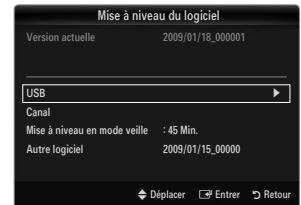

## ■ Canal

Mise à niveau du logiciel à l'aide du signal de diffusion.

- 📄 Si elle est sélectionnée pendant la période de transmission du logiciel, cette fonction recherche le logiciel disponible et le télécharge.
- 📄 Le temps nécessaire au téléchargement du logiciel dépend de l'état du signal.

## ■ Mise à niveau en mode veille

Pour poursuivre la mise à jour du logiciel en gardant le téléviseur sous tension, sélectionnez ON en appuyant sur le bouton ▲ ou ▼. Une mise à jour manuelle a lieu automatiquement 45 minutes après que l'entrée en mode veille. Étant donné que la mise sous tension s'effectue de façon interne, il se peut que l'écran LCD s'allume légèrement. Ce phénomène peut se produire pendant plus d'une heure, jusqu'à ce que la mise à jour logiciel soit terminée.

## ■ Autre logiciel (sauvegarde)

En cas problème avec le nouveau microprogramme (si, par exemple, le téléviseur ne fonctionne plus correctement), vous pouvez revenir à la version précédente.

- 📄 Si le logiciel a été modifié, la version existante s'affiche.
- 📄 Vous pouvez passer à la version de sauvegarde du logiciel en sélectionnant **Autre logiciel**.

## ❑ Guide de connexion HD

Ce menu indique la méthode de connexion offrant la qualité optimale pour le téléviseur haute définition. Consultez ces informations lors de la connexion de périphériques externes au téléviseur.

## ❑ Contacter Samsung

Consultez ces informations si le téléviseur ne fonctionne pas correctement ou si vous voulez mettre à niveau le logiciel. Vous pouvez consulter les informations concernant le centre d'appel, le produit et la méthode de téléchargement du logiciel.

# MEDIA PLAY (USB & DLNA)

## Connexion d'un périphérique USB

1. Appuyez sur le bouton **POWER** pour allumer le téléviseur.
2. Connectez un périphérique USB contenant des fichiers photo, musicaux et/ou film à la prise **USB 1 (HDD)** ou **USB 2** située sur le côté du téléviseur.
3. Lorsque l'écran de sélection **Application** s'affiche, appuyez sur le bouton **ENTER** pour sélectionner **Media Play (USB & DLNA)**.
  - ☑ Le protocole MTP (Media Transfer Protocol) n'est pas pris en charge.
  - ☑ Le système de fichiers prend en charge les formats FAT16, FAT32 et NTFS.
  - ☑ Il est possible que certains types d'appareils photo numériques et de périphériques audio USB ne soient pas compatibles avec ce téléviseur.
  - ☑ **Media Play** ne prend en charge que les périphériques de stockage de masse USB de la classe MSC. Cette dernière est dédiée aux périphériques de transport de masse uniquement. Il s'agit notamment des clés USB, lecteurs de cartes Flash et disques durs USB (les concentrateurs USB ne sont pas pris en charge).
  - ☑ Connectez-vous directement au port USB de votre téléviseur. Si vous utilisez une connexion par câble distincte, un problème de compatibilité USB risque de se poser.
  - ☑ Avant de connecter l'appareil au téléviseur, sauvegardez vos fichiers afin d'éviter qu'ils ne soient endommagés ou que des données ne soient perdues. SAMSUNG ne saurait, en aucun cas, être tenu responsable de la perte de données ou de l'endommagement d'un fichier de données.
  - ☑ Connectez un disque dur USB au port dédié, le port **USB 1 (HDD)**. Toutefois, si le périphérique connecté nécessite beaucoup de puissance, **USB 1 (HDD)** risque de ne pas le prendre en charge.
  - ☑ Ne déconnectez pas le périphérique USB en cours de chargement.
  - ☑ MSC prend en charge les fichiers MP3 et JPEG, alors qu'un périphérique PTP prend uniquement en charge les fichiers JPEG.
  - ☑ Plus la résolution de l'image est élevée, plus le temps d'affichage à l'écran sera long.
  - ☑ La résolution JPEG maximale prise en charge est 15360 x 8640 pixels.
  - ☑ Pour les fichiers non pris en charge ou endommagés, le message "Format de fichier inconnu" s'affiche.
  - ☑ Si la clé de tri est réglée sur Aff. de base, il est possible d'afficher jusqu'à 1000 fichiers dans chaque dossier. L'autre clé de tri peut afficher jusqu'à 10 000 fichiers.
  - ☑ Les fichiers MP3 avec gestion des droits numériques (DRM) téléchargés à partir d'un site payant ne peuvent pas être lus. La technologie DRM (Gestion des droits numériques) prend en charge la création de contenu, la distribution et la gestion intégrales du contenu (par exemple, la protection des droits et des intérêts des fournisseurs de contenu, la prévention de la copie illégale du contenu), ainsi que la gestion de la facturation et des règlements.
  - ☑ Si vous passez à une photo, son chargement peut prendre quelques secondes. A ce stade, l'icône de chargement apparaît.
  - ☑ Si plusieurs périphériques PTP sont connectés, vous ne pouvez en utiliser qu'un à la fois.
  - ☑ Si plusieurs périphériques MSC sont connectés, certains d'entre eux peuvent ne pas être reconnus. Si un périphérique nécessite beaucoup de puissance (plus de 500 mA ou 5 V), le périphérique USB peut ne pas être pris en charge.
  - ☑ Si un message d'avertissement de surcharge (Fail add new device USB1/USB2 Power Overload) s'affiche lorsque vous connectez ou utilisez un périphérique USB, ce périphérique peut ne pas être reconnu ou mal fonctionner.

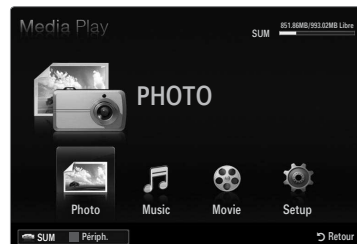
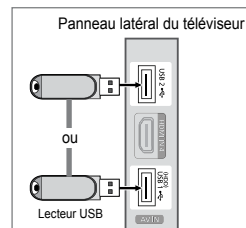

## Utilisation du bouton Remote Control dans le menu Media Play

Bouton	Opération
▲/▼/◀/▶	Déplace le curseur pour sélectionner un élément.
ENTER ↵	Valide l'élément actuellement sélectionné. Lors de la lecture d'un diaporama, d'un fichier musical ou d'un film: - Appuyer sur le bouton <b>ENTER</b> pendant la lecture suspend celle-ci. - Appuyer sur le bouton <b>ENTER</b> en mode Pause relance la lecture.
▶/⏸	Lance la lecture d'un diaporama ou d'un fichier vidéo/musical, ou le met en pause.
RETURN	Revient au menu précédent.
TOOLS	Exécute diverses fonctions dans les menus Photo, Musique et Film.
■	Arrête la lecture du diaporama, du fichier musical ou du film.
◀/▶	Passer au groupe précédent/suivant.
INFO	Affiche des informations sur le fichier.
MEDIA.P	Quitte le mode <b>Media Play</b>
∧ P ∨, EXIT, TV	Arrête le mode <b>Media Play</b> et retourne au mode TV.

## Fonction Media Play

Cette fonction vous permet de lire des photos, de la musique et/ou des films enregistrés sur un périphérique de stockage de masse USB (MSC).

☑ Il est se peut que le fonctionnement ne soit pas correct avec des fichiers multimédias sans licence.

### Entrée dans le menu Media Play (USB & DLNA)

- Appuyez sur le bouton **MENU**. Appuyez sur le bouton ▲ ou ▼ pour sélectionner **Application**, puis sur le bouton **ENTER**.
- Appuyez sur le bouton ▲ ou ▼ pour sélectionner **Media Play (USB & DLNA)**, puis sur le bouton **ENTER**.
  - ☑ Le menu **Media Play (USB & DLNA)** s'affiche.
  - ☑ Appuyez sur le bouton **MEDIA.P** de la télécommande pour afficher le menu **Media Play**.
  - ☑ Appuyez sur le bouton **SOURCE** de la télécommande pour afficher la liste des sources. Appuyez ensuite sur le bouton ▲ ou ▼ pour sélectionner **USB**.
- Appuyez sur le bouton rouge, puis sur le bouton ▲ ou ▼ pour sélectionner la mémoire USB. Appuyez sur le bouton **ENTER**.
  - ☑ Cette fonction diffère selon les éléments suivants : unité de stockage USB, unité DNLA.
  - ☑ Le nom du périphérique USB sélectionné s'affiche dans le coin inférieur gauche de l'écran.
- Appuyez sur le bouton ◀ ou ▶ pour sélectionner une icône (**Photo**, **Music**, **Movie**, **Setup**), puis appuyez sur le bouton **ENTER**.
  - ☑ Pour quitter le mode **Media Play**, appuyez sur le bouton **MEDIA.P** de la télécommande.

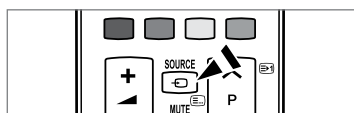
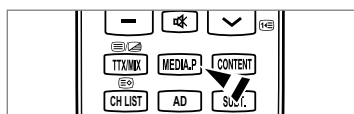

### Retrait d'une unité de stockage USB en toute sécurité

Vous pouvez retirer le périphérique du téléviseur en toute sécurité.

- Appuyez sur le bouton **TOOLS** dans l'écran de la liste des fichiers Media Play ou pendant la lecture d'un fichier film/musical ou d'un diaporama.
- Appuyez sur le bouton ▲ ou ▼ pour sélectionner **Retrait sécurisé** puis sur le bouton **ENTER**.
- Retirez le périphérique USB du téléviseur.



### Affichage

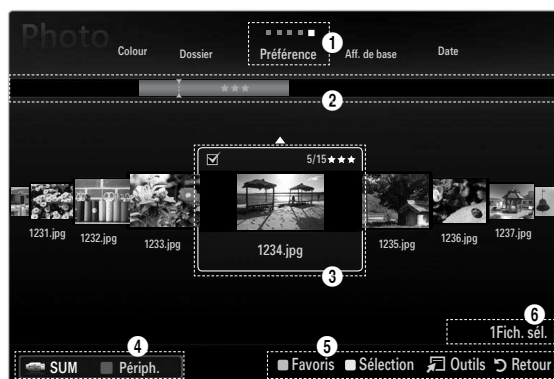

Section Liste de clés de tri

Section Liste de groupes

Section Liste de fichiers

Accédez à "Section Liste de clés de tri", "Section Liste de groupes" ou "Section Liste de fichiers" à l'aide des boutons Up et Down. Après avoir sélectionné une section, appuyez sur le bouton ◀ ou ▶ pour sélectionner un élément.

- Tri actuellement sélectionné: ce champ affiche l'ordre de tri actuel des fichiers. Appuyez sur le bouton ◀ ou ▶ pour modifier l'ordre de tri des fichiers.
- Afficher les groupes: Indique les groupes détaillés des fichiers triés selon la clé de tri sélectionnée. Le groupe de tri contenant le fichier actuellement sélectionné est mis en surbrillance.
- Fichier actuellement sélectionné: vous pouvez contrôler le fichier sélectionné. Les fichiers photo et film sont affichés sous la forme de miniatures.
- Périphérique actuel: indique le nom du périphérique actuellement sélectionné. Appuyez sur le bouton rouge pour sélectionner un périphérique.
  - Bouton rouge (**Périph.**): Sélectionne un appareil connecté.

## 5 Options d'aide

- Bouton vert (**Favoris**): modifie le réglage des favoris pour le fichier sélectionné. Appuyez plusieurs fois sur ce bouton jusqu'à ce que la valeur voulue apparaisse.
- Bouton jaune (**Sélection**): sélectionne le fichier dans la liste. Les fichiers sélectionnés sont marqués du symbole ✓. Appuyez une nouvelle fois sur le bouton jaune pour annuler la sélection d'un fichier.
- Bouton **TOOLS (Outils)**: affiche les menus d'options (le menu varie en fonction de l'état actuel).

## 6 Informations de sélection: indique le nombre de fichiers sélectionnés en appuyant sur le bouton jaune.

## Tri de la liste de fichiers photo / musical / film

### Aff. de base

Affiche les dossiers sur l'unité de stockage USB. Si vous sélectionnez un dossier et appuyez sur le bouton **ENTER** , les fichiers correspondant (photo / musical / film) contenus dans le dossier sélectionné s'affichent.

- Lorsque le tri est effectué en fonction de **Aff. de base**, vous ne pouvez pas définir les fichiers de favoris.

### Dossier

Trie les fichiers par dossier. Si le périphérique USB contient de nombreux dossiers, les fichiers photo sont affichés dans l'ordre dans chaque dossier. Le fichier film situé dans le dossier racine est affiché en premier, suivi des autres par ordre alphabétique.

### Préférence → ★★★★★ / ★★★★★ / ★★★★★ / ★★★★★

Trie les fichiers musicaux par préférence (Favoris).

- Modification des réglages des favoris

Sélectionnez la photo de votre choix dans la liste des Fichiers, puis appuyez plusieurs fois sur le bouton vert jusqu'à ce que le réglage voulu apparaisse.

- Les étoiles sont destinées au groupement uniquement. Par exemple, le réglage de 3 étoiles n'a aucune priorité sur le réglage d'une étoile.

### Date (Photo / Movie)

Trie les fichiers musicaux ou vidéo par titre et les classe par symbole/ordre alphabétique/ordre personnalisé.

### Titre (Music / Movie)

Trie les fichiers musicaux par titre et les classe par symbole/numéro/ordre alphabétique/ordre personnalisé.



## Photo

### Couleur → Rouge / Jaune / Vert / Bleu / Magenta / Noir / Gris / Non classé

Trie les photos par couleur. Vous pouvez modifier les informations de couleur de la photo.

- Vous devez définir **Affichage couleur** sur Marche dans le menu **Setup** avant de trier les photos par couleur.

## Music

### Artiste

Trie les fichiers musicaux par artiste et les classe par symbole/ordre alphabétique/ordre personnalisé.

### Humeur → Energique / Rythmique / Triste / Enivrante / Calme / Non classé

Trie les fichiers musicaux par humeur. Vous pouvez modifier les informations d'ambiance de la musique.

### Genre

Trie les fichiers musicaux par genre.



## Menu d'options de la liste des fichiers photo / musicaux / films

1. Appuyez sur le bouton **MEDIA.P**.
2. Appuyez sur le bouton ◀ ou ▶ pour sélectionner **Photo**, **Music** ou **Movie**, puis sur le bouton **ENTER** .
3. Appuyez sur le bouton ◀ ou ▶ pour sélectionner le fichier de votre choix.
  - Sélection de plusieurs fichiers
    - Appuyez sur le bouton ◀ ou ▶ pour sélectionner le fichier de votre choix. Appuyez ensuite sur le bouton jaune.
    - Répétez l'opération ci-dessus pour sélectionner fichiers photo.
    - La marque ✓ s'affiche à côté du fichier film sélectionné.
4. Appuyez sur le bouton **TOOLS**.
  - Le menu varie en fonction de l'état actuel.



### Lire gp act.

Ce menu vous permet de lire un diaporama portant uniquement sur les fichiers photo du groupe de tri sélectionné.

### Désélectionner tout (lorsqu'au moins un fichier est sélectionné)

Vous pouvez désélectionner tous les fichiers.

La marque ✓ indiquant que le fichier correspondant est sélectionné est masquée.

### Information

Les informations relatives au fichier photo/ music/ movie sont affichées. Vous pouvez appliquer les mêmes procédures pour afficher les informations des fichiers photo pendant un diaporama.

Appuyez sur le bouton **INFO** pour afficher les informations.

### Retrait sécurisé

Vous pouvez retirer le périphérique du téléviseur en toute sécurité.

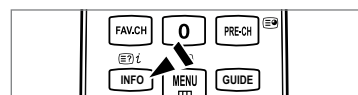

## Photo

### Diaporama

Ce menu vous permet de lire un diaporama à l'aide des fichiers photo situés sur l'unité de stockage USB.

### Changer gp (lorsque la clé de tri est Couleur)

Vous pouvez modifier les informations de couleur d'un fichier photo (ou d'un groupe de fichiers) sélectionné afin de le déplacer vers un autre groupe de couleurs.

Ceci ne modifie pas la couleur réelle de la photo.

Les informations de groupe du fichier actuel sont mises à jour et les photos sont déplacées vers le nouveau groupe de couleurs.

Pour modifier les informations de plusieurs fichiers, sélectionnez ceux de votre choix en appuyant sur le bouton jaune.

## Music

### Changer gp (lorsque la clé de tri est Humeur)

Vous pouvez modifier les informations d'ambiance des fichiers musicaux. Les informations de groupe du fichier actuel sont mises à jour et le fichier est déplacé vers le nouveau groupe. Pour modifier les informations de plusieurs fichiers, sélectionnez ceux de votre choix en appuyant sur le bouton jaune.

## Menu d'options Diaporama / Lecture de musique / Lecture de film

1. Pendant un diaporama (ou l'affichage d'une photo), appuyez sur le bouton **TOOLS** pour définir l'option.
2. Appuyez sur le bouton ◀ ou ▶ pour sélectionner l'option, puis appuyez sur le bouton **ENTER** ↵.

### Réglage de l'image / Réglage du son

Vous pouvez sélectionner les réglages de l'image et du son.

### Information

Les informations relatives au fichier sont affichées.

### Retrait sécurisé

Vous pouvez retirer le périphérique du téléviseur en toute sécurité.



## Menu d'options du diaporama

### Arrêter le diaporama / Lancer le diaporama

Vous pouvez lancer ou arrêter un diaporama.

### Vitesse du diaporama → Lent / Normal / Rapide

Sélectionnez cette option pour modifier la vitesse de défilement du diaporama.

- Cette fonction est uniquement disponible au cours d'un diaporama.
- Vous pouvez également modifier la vitesse du diaporama en appuyant sur la touche ◀ (Retour arrière) ou ▶ (Avance rapide) pendant la lecture.



### Effet du diaporama

Vous pouvez sélectionner l'effet de transition entre les écrans qui sera utilisé dans le diaporama.

### Aucun / Fondu1 / Fondu2 / Masquer / Spirale / Damier / Linéaire / Escaliers / Balayage / Aléatoire

Cette fonction est uniquement disponible au cours d'un diaporama.

### Rotat.

Vous pouvez faire pivoter les photos enregistrées sur une unité de stockage USB.

- Chaque fois que vous appuyez sur le bouton ◀, la photo pivote successivement à 270°, 180°, 90° et 0°.
- Chaque fois que vous appuyez sur le bouton ▶, la photo pivote successivement de 90°, 180°, 270° et 0°.
- Le fichier pivoté n'est pas enregistré.

### Zoom

Vous pouvez faire agrandir les photos enregistrées sur une unité de stockage USB. (x1 → x2 → x4)

- Pour déplacer l'image agrandie, appuyez sur le bouton **ENTER** ↵, puis sur les boutons ▲/▼/◀/▶. Notez que lorsque la taille de l'image agrandie est inférieure à celle de l'écran, la fonction de déplacement est inopérante.
- Le fichier agrandi n'est pas enregistré.



### Fond musical

Vous pouvez sélectionner le fond musical d'un diaporama.

- Pour utiliser cette fonction, de la musique et des photos doivent être stockées sur l'unité USB.
- Le changement du Mode mus. de fond exige le chargement de fichiers musicaux. Lisez des fichiers musicaux dans la catégorie voulue.

## Menu d'options de lecture de musique

### Mode rep. → Marche / Arrêt

Vous pouvez lire des fichiers musicaux en boucle.

## Menu d'options de lecture du film

### Format de l'image → Ajustement / Original

Lit la vidéo à la taille de l'écran ou à sa taille d'origine.

### Paramètres des sous-titres

Vous pouvez configurer les sous-titres du film.

## Visualisation d'une photo ou d'un diaporama

### Visualisation d'un diaporama

- ☑ Tous les fichiers de la section Liste de fichiers seront utilisés pour le diaporama.
- ☑ Durant le diaporama, les fichiers s'affichent dans l'ordre à partir du fichier à l'écran.
- ☑ Le diaporama progresse dans l'ordre de tri choisi dans la section Liste de fichiers.
- ☑ Des fichiers musicaux peuvent être lus automatiquement pendant le diaporama, si l'option **Fond musical** est définie sur **Marche**.
- ☑ Lorsqu'une liste de photos est affichée, appuyez sur le bouton (Lecture)/ **ENTER** de la télécommande pour lancer le diaporama.
- ☑ **Boutons de commande du diaporama**

Bouton	Opération
<b>ENTER</b>	Lance/interrompt la lecture du diaporama.
	Lance la lecture du diaporama.
	Interrompt la lecture du diaporama.
	Permet de quitter le mode diaporama et de revenir à la liste des photos.
	Modifie la vitesse de lecture du diaporama.
<b>TOOLS</b>	Exécute diverses fonctions dans les menus Photo.

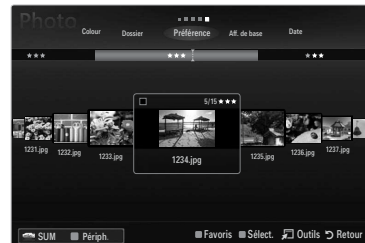
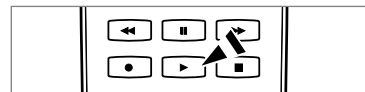
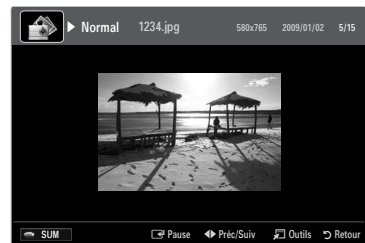

### Lecture du groupe courant

1. Appuyez sur le bouton pour accéder à Sort key Section.
  2. Appuyez sur le bouton ou pour sélectionner un ordre de tri.
  3. Appuyez sur le bouton pour accéder à Section Liste de groupes.
  4. Sélectionnez un groupe à l'aide des boutons et .
  5. Appuyez sur le bouton (Lecture). Un diaporama débute par les fichiers du groupe sélectionné.
- **Ou**
    1. Sélectionnez une clé de tri puis, dans Section Liste de fichiers, sélectionnez les photos contenues dans le groupe de votre choix.
      - ☑ Pour passer au groupe précédent/suivant, appuyez sur le bouton (Retour arrière) ou (Avance rapide).
    2. Appuyez sur le bouton **TOOLS**.
    3. Appuyez sur le bouton ou pour sélectionner **Lire gp act.**, puis sur le bouton **ENTER** .
    - ☑ Seules les photos du groupe contenant les fichiers sélectionnés seront utilisées pour le diaporama.

### Pour exécuter un diaporama avec uniquement les fichiers sélectionnés

1. Appuyez sur le bouton pour sélectionner Section Liste de fichiers.
  2. Appuyez sur le bouton ou pour sélectionner la photo voulue dans la section File List.
  3. Appuyez sur le bouton jaune.
  4. Répétez l'opération ci-dessus pour sélectionner plusieurs photos.
    - ☑ La marque s'affiche à gauche des photos sélectionnées.
    - ☑ Si vous sélectionnez un seul fichier, le diaporama ne s'exécute pas.
    - ☑ Pour désélectionner tous les fichiers, appuyez sur le bouton **TOOLS**, puis sélectionnez **Désélectionner tout**.
  5. Appuyez sur le bouton (Lecture)/**ENTER** .
  - ☑ Les fichiers sélectionnés seront utilisés pour le diaporama.
- **Ou**
    1. Dans File List Section, appuyez sur les boutons jaunes pour sélectionner les photos de votre choix.
    2. Appuyez sur le bouton **TOOLS**.
    3. Appuyez sur le bouton ou pour sélectionner **Diaporama**, puis appuyez sur le bouton **ENTER** .
    - ☑ Les fichiers sélectionnés seront utilisés pour le diaporama.

### Lecture d'un fichier musical

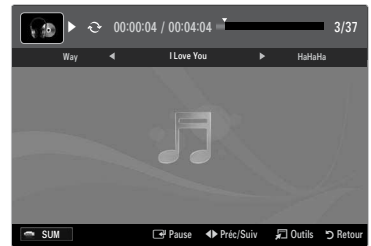

- Appuyez sur le bouton ▼ pour sélectionner Section Liste de fichiers.
- Appuyez sur le bouton ◀ ou ▶ pour sélectionner le fichier musical à lire.
- Appuyez sur le bouton ▶ (Lecture)/ENTER [↵].
  - ☑ Ce menu affiche uniquement les fichiers portant l'extension MP3. Les fichiers portant d'autres extensions ne s'affichent pas, même s'ils sont enregistrés sur le même périphérique USB.
  - ☑ Le fichier sélectionné s'affiche en haut de l'écran, avec la durée de lecture.
  - ☑ Pour régler le volume sonore, appuyez sur le bouton de volume de la télécommande. Pour couper le son, appuyez sur le bouton **MUTE** de la télécommande.
  - ☑ Si le son est déformé lors de la lecture de fichiers MP3, réglez les options **Egaliseur** et **SRS TruSurround HD** dans le menu Sound. (un fichier MP3 surmodulé peut être à l'origine d'un problème sonore).
  - ☑ La durée de lecture d'un fichier musical peut s'afficher sous la forme "00:00:00" si les informations relatives au temps de lecture ne figurent pas au début du fichier.
  - ☑ ◀◀ (Retour arrière) et ▶▶ (Avance rapide) ne fonctionnent pas durant la lecture.



#### ☑ Boutons de commande de lecture

Bouton	Opération
ENTER [↵]	Lance/interrompt la lecture du fichier musical.
▶	Lance la lecture du fichier musical.
⏸	Interrompt la lecture du fichier musical.
■	Quitte le mode de lecture et revient à la liste musicale.
<b>TOOLS</b>	Exécute diverses fonctions dans les menus Musique.

#### ☑ Icône d'informations sur la fonction Musique

	Tous les fichiers musicaux du dossier (ou le fichier sélectionné) sont répétés. <b>Mode rep.</b> est défini sur <b>Marche</b> .
	Tous les fichiers musicaux du dossier (ou le fichier sélectionné) sont lus une seule fois. <b>Mode rep.</b> est défini sur <b>Arrêt</b> .

### Lecture du groupe de musiques

- Appuyez sur le bouton ▲ pour accéder à la section Sort Key.
  - Appuyez sur le bouton ◀ ou ▶ pour sélectionner un ordre de tri.
  - Appuyez sur le bouton ▼ ou ENTER [↵] pour accéder à Group List Section.
  - Appuyez sur le bouton ▶ (Lecture). La lecture des fichiers du groupe sélectionné commence.
- **Ou**
    - Sélectionnez une clé de tri, puis dans Section Liste de fichiers, sélectionnez les fichiers contenus dans le groupe de votre choix.
      - ☑ Pour passer au groupe précédent/suivant, appuyez sur le bouton ◀◀ (Retour arrière) ou ▶▶ (Avance rapide).
    - Appuyez sur le bouton **TOOLS**.
    - Appuyez sur le bouton ▲ ou ▼ pour sélectionner **Lire gp act.**, puis sur le bouton ENTER [↵].
      - ☑ Tous les fichiers musicaux du groupe de tri, y compris le fichier sélectionné, sont lus.

### Lecture des fichiers musicaux sélectionnés

- Appuyez sur le bouton ▼ pour sélectionner Section Liste de fichiers.
- Appuyez sur le bouton ◀ ou ▶ pour sélectionner le fichier musical de votre choix.
- Appuyez sur le bouton jaune.
- Répétez l'opération ci-dessus pour sélectionner plusieurs fichiers musicaux.
  - ☑ La marque ✓ s'affiche à gauche du fichier musical sélectionné.
  - ☑ Pour désélectionner tous les fichiers, appuyez sur le bouton **TOOLS**, puis sélectionnez **Désélectionner tout**.
- Appuyez sur le bouton ▶ (Lecture)/ENTER [↵].
  - ☑ Les fichiers sélectionnés sont lus.

### Lecture d'un fichier film

- Appuyez sur le bouton ▼ pour sélectionner Section Liste de fichiers.
  - Appuyez sur le bouton ◀ ou ▶ pour sélectionner un film à lire.
  - Appuyez sur le bouton ▶ (Lecture)/ENTER .
    - La lecture du fichier sélectionné commence.
    - Le fichier sélectionné s'affiche en haut de l'écran, avec la durée de lecture.
    - La durée de lecture d'un fichier film peut s'afficher sous la forme "00:00:00" si les informations relatives au temps de lecture ne figurent pas au début du fichier.
- Vous pouvez regarder des fichiers multimédias, mais la fonction jeu n'est pas prise en charge.









#### Formats de sous-titres pris en charge

Nom	Extension de fichier	Format
MPEG-4 time-based text	.txt	XML
SAMI	.smi	HTML
SubRip	.srt	chaînes
SubViewer	.sub	chaînes
Micro DVD	.sub ou .txt	chaînes







#### Formats vidéo pris en charge

Extension de fichier	Conteneur	Décodeur vidéo	Codec audio
*.avi	AVI	Divx 3.11, Divx 4.x, Divx 5.1, Divx 6.0, XviD, H.264 BP, H.264 MP, H.264 HP, MPEG-4 SP, MPEG-4 ASP, JPEG animé	MP3, AC3, LPCM, ADPCM (MULAW ALAW)
*.mkv	MKV	Divx 3.11, Divx 4.x, Divx 5.1, Divx 6.0, XviD, H.264 BP, H.264 MP, H.264 HP, MPEG-4 SP, MPEG-4 ASP, JPEG animé	MP3, AC3, LPCM, ADPCM (MULAW ALAW), AAC
*.asf	ASF	Divx 3.11, Divx 4.x, Divx 5.1, Divx 6.0, XviD, H.264 BP, H.264 MP, H.264 HP, MPEG-4 SP, MPEG-4 ASP	WMA, MP3, AC3, LPCM, ADPCM, (MULAW ALAW), AAC
*.wmv (VC1)		Window Media Video v9	
*.mp4	MP4 (SMP4)	H.264 BP, H.264 MP, H.264 HP, MPEG-4 SP, MPEG-4 ASP, XVID	ADPCM, (HE)-AAC, mp3
*.3gp	3GPP	H.264 BP, H.264 MP, H.264 HP, MPEG-4 SP, MPEG-4 ASP	ADPCM, (HE)-AAC
*.vro (ps)	VRO / VOB	MPEG2, MPEG1	AC3, MPEG, LPCM
*.mpg *.mpeg (ps)		MPEG1 (Programme Stream), MPEG2 (Programme Stream)	AC3, MPEG, LPCM
autres (ts)		MPEG2 (Transport Stream), H.264 (Transport Stream), VC1 (Transport Stream)	AAC, HE-AAC, MP3, DD+







## Boutons de commande de lecture vidéo

Bouton	Opération
<b>ENTER</b> 	Lit/interrompt le fichier film.
	Lit le fichier film.
	Interrompt la lecture du fichier film.
<b>TOOLS</b>	Exécute diverses fonctions dans les menus Film.
	Quitte le mode de lecture et revient à la liste des films.
	Avance ou recule dans le film en cours de lecture.
	Affiche le premier/dernier fichier.
	Lit le fichier à double vitesse. Selon le codec, cette fonction peut ne pas être prise en charge.









### Lecture du groupe de films

1. Appuyez sur le bouton  pour accéder à la section Sort Key.
2. Appuyez sur le bouton  ou  pour sélectionner un ordre de tri.
3. Appuyez sur le bouton  ou **ENTER**  pour accéder à Group List Section.
4. Appuyez sur le bouton  (Lecture). Seule la lecture des fichiers du groupe sélectionné commence.

#### • Ou







1. Sélectionnez une clé de tri puis dans Section Liste de fichiers, sélectionnez les fichiers contenus dans le groupe désiré.  
 Pour passer au groupe précédent/suivant, appuyez sur le bouton  (Retour arrière) ou  (Avance rapide).
2. Appuyez sur le bouton **TOOLS**.
3. Appuyez sur le bouton  ou  pour sélectionner **Lire gp act.**, puis sur le bouton **ENTER** .  
 Tous les fichiers film du groupe de tri, y compris le fichier sélectionné, sont lus.

### Lecture des fichiers film sélectionnés

1. Appuyez sur le bouton  pour sélectionner Section Liste de fichiers.
2. Appuyez sur le bouton  ou  pour sélectionner le fichier musical de votre choix.
3. Appuyez sur le bouton jaune.  
 La marque  s'affiche à gauche du fichier film sélectionné.  
 Pour désélectionner tous les fichiers, appuyez sur le bouton **TOOLS**, puis sélectionnez **Désélectionner tout**.
4. Répétez l'opération ci-dessus pour sélectionner plusieurs fichiers film.
5. Appuyez sur le bouton  (Lecture)/**ENTER** .  
 Seul le fichier sélectionné est lu.

### Lecture d'un film en continu (Reprise de la lecture)

Si vous quittez la fonction de lecture de film, il est possible de reprendre ultérieurement au point où vous l'avez arrêté.

1. Pour sélectionner le fichier film que vous souhaitez lire en continu, appuyez sur le bouton  ou  dans File List Section.
2. Appuyez sur le bouton  (Lecture)/**ENTER** .
3. Sélectionnez **Lecture continue** (Resume Play) en appuyant sur le bouton bleu.  
 Le film reprend à l'endroit précis où vous aviez arrêté la lecture.  
 Si la fonction **Aide lecture continue** a été réglée sur **Marche** dans le menu **Setup**, un message s'affiche lors de la lecture d'un film que vous souhaitez lire en continu.

## Utilisation du menu Setup

Le menu Setup affiche les paramètres utilisateur du menu **Media Play**.

1. Appuyez sur le bouton **MEDIA.P**.
2. Appuyez sur le bouton ◀ ou ▶ pour sélectionner **Setup**, puis sur le bouton **ENTER** [↵].
3. Appuyez sur le bouton ▲ ou ▼ pour sélectionner l'option de votre choix.
4. Appuyez sur le bouton ◀ ou ▶ pour sélectionner l'option.  
✍ Pour quitter le mode **Media Play**, appuyez sur le bouton **MEDIA.P** de la télécommande.

### ■ Affichage couleur → Marche / Arrêt

Vous pouvez choisir de trier les photos par couleur. Si cette option est définie sur Marche, le temps de chargement risque d'augmenter lors de la collecte des informations de couleur des photos.

### ■ Mode rep. → Marche / Arrêt

Permet de répéter la lecture de fichiers musicaux.

### ■ Aide lecture continue → Marche / Arrêt

Sélectionnez cette option pour afficher le message d'aide relatif à la lecture continue des films.

### ■ Obtenir code d'enr. de DivX® VOD

Affiche le code d'enregistrement autorisé pour le téléviseur. Si vous vous connectez au site Web DivX et enregistrez le code d'enregistrement avec un compte personnel, vous pouvez télécharger le fichier d'enregistrement VOD.

Si vous lisez l'enregistrement VOD à l'aide de Media Play, l'enregistrement est terminé.

✍ Pour plus d'informations sur la VOD DivX®, visitez le site [www.DivX.com](http://www.DivX.com).

### ■ Obtenir code de désact. de DivX® VOD

Si DivX® VOD n'est pas enregistré, le code de désactivation de l'enregistrement s'affiche.

Si vous exécutez cette fonction alors que DivX® VOD est enregistré, l'enregistrement DivX® VOD en cours est désactivé.

### ■ Temps d'ex. éco. écran → 2 Heures / 4 Heures / 8 Heures

Sélectionnez cette option pour définir le délai avant l'activation de l'écran de veille.

### ■ Information

Affiche les informations de l'appareil connecté.

### ■ Retrait sécurisé

Vous pouvez retirer le périphérique du téléviseur en toute sécurité.

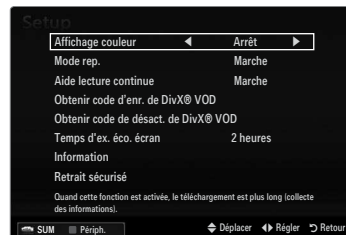

# MEDIA PLAY-DLNA

## Définition du réseau DLNA

DLNA vous permet de visionner, sur votre téléviseur, des vidéos, de la musique et des images enregistrées sur votre ordinateur via une connexion réseau en mode Media Play. Cela vous évite de devoir les copier sur une unité de stockage USB, puis de connecter cette unité au téléviseur. Pour utiliser DLNA, le téléviseur doit être connecté au réseau et l'application DLNA doit être installée sur votre ordinateur.

### Diagramme représentant la connexion réseau - Câble

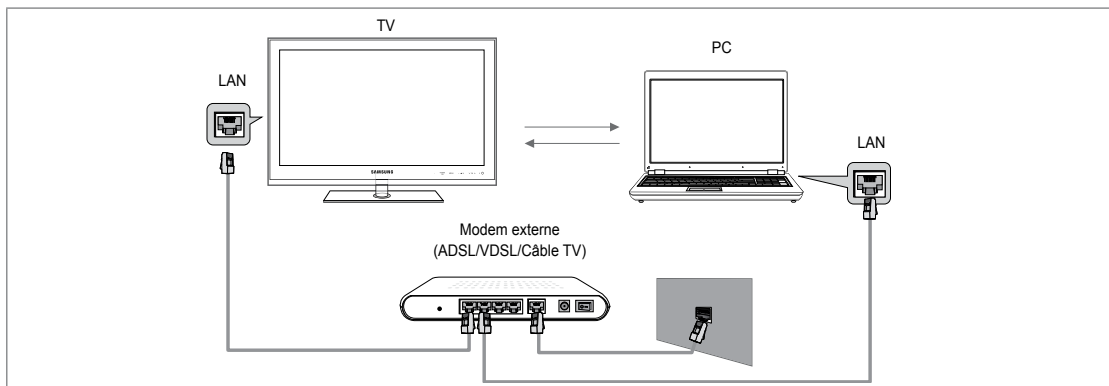

### Diagramme représentant la connexion réseau - Sans fil

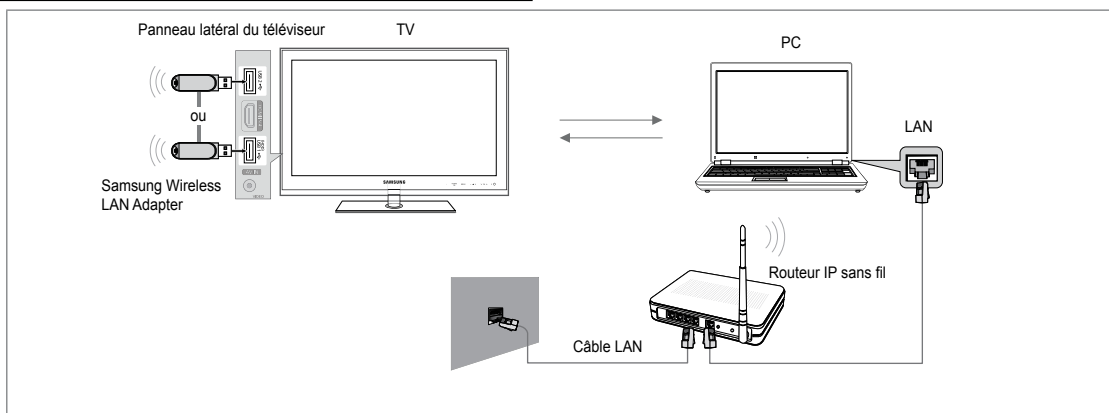

1. Pour plus d'informations sur la configuration de votre réseau, reportez-vous à la section "Configuration du réseau".
  - ☑ Nous recommandons de placer le téléviseur et l'ordinateur sur le même sous-réseau. Les 3 premières parties de l'adresse de sous-réseau du téléviseur et les adresses IP du PC doivent être les mêmes et seule la dernière partie (adresse de l'hôte) doit être modifiée. (ex. adresse IP: 123.456.789.\*\*)
2. Connectez l'ordinateur sur lequel le programme **Samsung PC Share Manager** sera installé au modem externe à l'aide d'un câble réseau.
  - ☑ Vous pouvez connecter directement le téléviseur à un ordinateur sans passer par un routeur.

## Installation de l'application DLNA

Pour lire sur votre téléviseur du contenu stocké sur l'ordinateur, vous devez, dans un premier temps, installer l'application. Pour utiliser correctement la fonction DLNA, utilisez le programme figurant dans le CD-ROM fourni avec le téléviseur ou le programme Samsung PC Share Manager correspondant au modèle de téléviseur, que vous pouvez télécharger sur le site Web de Samsung.



## Configuration requise

1. Introduisez le CD du programme fourni avec le téléviseur dans le lecteur approprié de votre ordinateur.
2. L'installation du programme nécessite 30 Mo d'espace libre sur le disque dur.
  - ☑ Si vous partagez des fichiers, jusqu'à 30 Mo d'espace disque est nécessaire par lot de 100 fichiers.
  - ☑ Si vous annulez le partage de fichiers, l'espace disque utilisé pour les informations sur les miniatures est également libéré.

## Formats pris en charge

- Image: JPEG / Audio: MP3 / Vidéo: AVI, MKV, ASF, MP4, 3GPP, PS, conteneur TS. Pour de plus amples informations sur les formats vidéo pris en charge, reportez-vous aux instructions de la rubrique "Lecture d'un fichier film".

## Installation de l'application



1. Exécutez le fichier Setup.exe situé sur le CD du programme fourni avec le téléviseur.
  - ☑ Vous pouvez également télécharger ce fichier sur le site Web de Samsung à l'adresse [www.samsung.com](http://www.samsung.com).
2. Installez l'application SAMSUNG PC Share Manager, comme illustré.
3. Une fois l'installation terminée, l'icône PC Share Manager apparaît sur votre Bureau.
  - ☑ Double-cliquez sur cette icône pour exécuter le programme.

## Utilisation de l'application DLNA

### Présentation de l'écran du programme

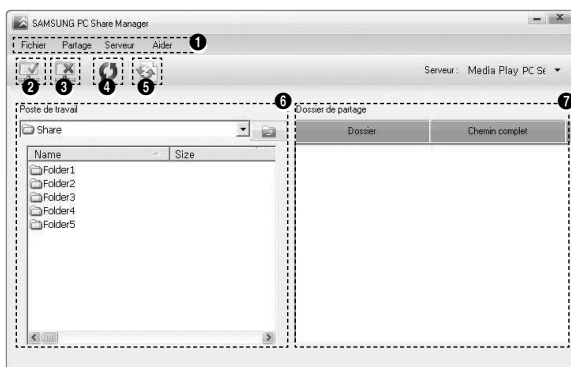

1. Menus: l'application s'accompagne des menus suivants: **Fichier**, **Partager**, **Serveur** et **Aide**.
2. Cliquez sur ce bouton pour partager le dossier serveur sélectionné.
3. Cliquez sur ce bouton pour annuler le partage.
4. Cliquez sur ce bouton pour actualiser la liste des fichiers et dossiers de l'ordinateur.
5. Cliquez sur ce bouton pour synchroniser l'état de partage.
6. Les dossiers et fichiers à partager stockés sur l'ordinateur sont répertoriés.
7. Les dossiers partagés par l'utilisateur sont répertoriés.

## ❑ Partager

### ■ Partage d'un Dossier

Vous pouvez partager un dossier de votre ordinateur sur le téléviseur.

### ■ Annulation d'un Partager le dossier

Vous pouvez annuler un dossier partagé sur votre ordinateur. Sélectionnez un dossier dans le volet **Partager le dossier**, puis cliquez sur **Annuler le partage du dossier**.

### ■ Application des réglages actuels

Effectuez cette opération lorsqu'une synchronisation s'avère nécessaire à la suite du partage d'un nouveau dossier ou de l'annulation d'un partage. Le menu **Définir l'état modifié** applique les modifications apportées aux dossiers partagés aux données enregistrées avec le programme de partage installé sur l'ordinateur.

L'application des modifications aux données internes est une procédure relativement longue. Aussi, cette fonction permet-elle aux utilisateurs de n'appliquer les modifications que lorsque cela s'avère nécessaire. Tant que vous ne sélectionnez pas le menu **Définir l'état modifié**, l'état modifié du dossier partagé n'est pas appliqué au serveur. Les modifications apportées aux dossiers partagés ne sont pas appliquées à l'ordinateur tant que vous n'avez pas sélectionné le menu **Définir l'état modifié**.

### ■ Définition des permissions d'accès

Pour permettre au téléviseur de détecter votre ordinateur, le téléviseur doit être défini sur **Définir la politique des périphériques** dans la fenêtre Access Permission Settings. De plus, le serveur et le téléviseur doivent se trouver sur le même sous-réseau.

- Méthode: sélectionnez le menu **Partager**, puis cliquez sur **Définir la politique des périphériques**. Les éléments rejetés apparaissent en gris. Vous pouvez modifier les permissions d'accès en utilisant le bouton **Accepter / Refuser**. Pour supprimer un élément, sélectionnez-le, puis cliquez sur **Suppr. fichier Item**.

## ❑ Serveur

### ■ Serveur

Vous pouvez utiliser votre ordinateur en tant que serveur ou annuler cette affectation.

### ■ Exécuter le serveur multimédia numérique DLNA au démarrage de Windows

Vous pouvez indiquer si le serveur doit démarrer automatiquement au démarrage de Windows.

### ■ Modifier le nom du serveur

Vous pouvez renommer le serveur.

## Utilisation de la fonction DLNA

---

### Utilisation du menu DLNA

DLNA (Digital Living Network Alliance) permet de lire du contenu enregistré sur un serveur DLNA (généralement votre ordinateur) connecté à votre téléviseur ou sur un réseau. Media Play permet de lire du contenu enregistré sur une unité de stockage USB connectée au téléviseur, tandis que DLNA permet de lire du contenu enregistré sur un serveur DLNA (votre ordinateur) connecté à votre téléviseur ou sur le réseau. Les procédures d'utilisation du contenu sont identiques à celles en usage pour **Media Play (USB & DLNA)**.

1. Appuyez sur le bouton **MEDIA.P** de la télécommande pour afficher le menu **DLNA**.
2. Appuyez sur le bouton ◀ ou ▶ pour sélectionner une icône (**Photo, Music, Movie, Setup**), puis appuyez sur le bouton **ENTER** .

 Pour quitter le mode **DLNA**, appuyez sur le bouton **MEDIA.P** de la télécommande.

 DLNA ne prend pas en charge les fonctions suivantes.

- Les fonctions Fond musical et Paramètres de musique de fond.
- Tri des fichiers par préférence dans les dossiers Photo, Music et Film.
- La fonction Changer gp.
- La fonction Copier / Supprimer.
- La fonction Retrait sécurisé.
- Les fonctions des boutons REW/FF (◀/▶) pendant la lecture d'un film.
- Fonction Lecture d'un film en continu (Reprise de la lecture).

 La fonction Skip peut ne pas fonctionner avec certains conteneurs tels que asf et mkv.

 Les sous-titres intégrés multi-audio Divx DRM ne sont pas pris en charge.

 Samsung PC Share Manager doit être autorisé par le pare-feu de l'ordinateur.

 Il se peut que la fonction Skip (touches ◀/▶) ou Pause ne soit pas opérationnelle pendant la lecture d'un film pour le DLNA d'autres fabricants. Cela dépend, en fait, des informations de contenu.

 Il se peut que la durée de lecture ne soit pas affichée lors de la lecture d'un film.

## Connexion de périphériques Anynet+

### Qu'est-ce qu'Anynet+?

Anynet+ est une fonction qui vous permet de contrôler tous les appareils Samsung connectés compatibles Anynet+ avec votre télécommande Samsung. Le système Anynet+ peut être utilisé uniquement avec les appareils Samsung disposant de la fonction Anynet+. Pour vérifier que votre périphérique Samsung dispose de cette fonction, assurez-vous qu'il porte le logo Anynet+.

### Connexion à un téléviseur

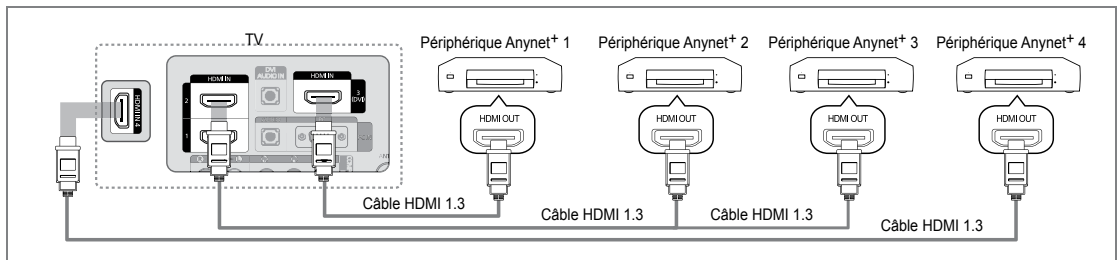

1. A l'aide d'un câble HDMI, reliez la prise **HDMI IN (1, 2, 3(DVI) ou 4)** du téléviseur à la prise **HDMI OUT** du périphérique Anynet+ correspondant.

### Connexion à un système home cinéma

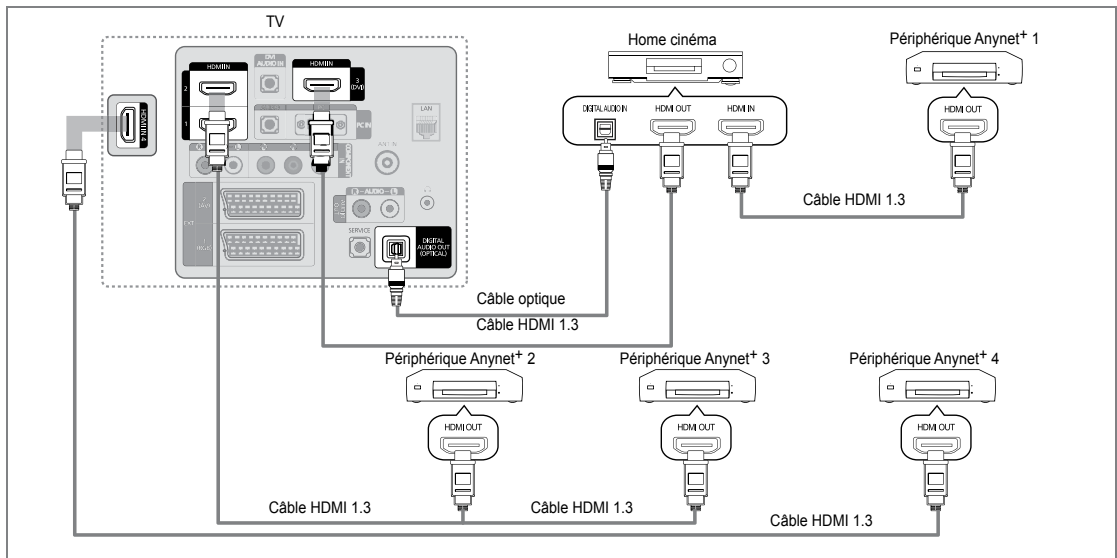

1. A l'aide d'un câble HDMI, reliez la prise **HDMI IN (1, 2, 3 (DVI) ou 4)** du téléviseur à la prise **HDMI OUT** du périphérique Anynet+ correspondant.
2. A l'aide du câble HDMI, reliez la prise **HDMI IN** du système home cinéma à la prise **HDMI OUT** de l'appareil Anynet+ correspondant.
  - Connectez le câble optique entre la prise **DIGITAL AUDIO OUT (OPTICAL)** de votre téléviseur et l'entrée Digital Audio (audio numérique) de votre système home cinéma.
  - Si vous suivez les instructions de connexion ci-avant, la prise optique produit uniquement un signal audio 2 voies. Vous n'entendrez du son qu'au niveau des haut-parleurs avant gauche et droit et du caisson de basses de votre système home cinéma. Pour écouter des chaînes audio 5.1, branchez la prise **DIGITAL AUDIO OUT (OPTICAL)** du lecteur DVD ou du récepteur satellite (c.-à-d. appareil Anynet 1 ou 2) directement sur l'amplificateur ou sur un système home cinéma, et non sur le téléviseur.
  - Ne connectez qu'un seul système home cinéma.
  - Vous pouvez connecter un périphérique Anynet+ à l'aide du câble HDMI 1.3. Certains câbles HDMI peuvent ne pas prendre en charge les fonctions Anynet+.
  - Anynet+ fonctionne si le périphérique compatible est en mode veille (Veille) ou en marche (Marche).
  - Anynet+ prend en charge jusqu'à 12 périphériques AV. Vous pouvez connecter jusqu'à 3 périphériques du même type.

## Configuration d'Anynet+

Appuyez sur le bouton **TOOLS** pour afficher le menu **Outils**. Vous pouvez également afficher le menu Anynet+ en sélectionnant **Outils** → **Anynet+ (HDMI-CEC)**.



### Configuration

#### Anynet+ (HDMI-CEC) → Arrêt / Marche

Pour utiliser la fonction Anynet+, l'option **Anynet+ (HDMI-CEC)** doit être activée **Marche**.

Lorsque la fonction **Anynet+ (HDMI-CEC)** est désactivée, toutes les activités associées à Anynet+ sont également désactivées.



#### Arrêt automatique → Non / Oui

Extinction automatique d'un périphérique Anynet+ lorsque le téléviseur est mis hors tension

La source active sur la télécommande du téléviseur doit être définie sur TV pour pouvoir utiliser la fonction Anynet+.

Si vous réglez **Arrêt automatique** sur **Oui**, les périphériques connectés s'éteignent lors de la mise hors tension du téléviseur. Toutefois, si un périphérique est en train d'enregistrer, il se peut qu'il ne s'éteigne pas.



## Commutation entre périphériques Anynet+

1. Appuyez sur le bouton **TOOLS**. Appuyez sur le bouton **ENTER** pour sélectionner **Anynet+ (HDMI-CEC)**.

2. Appuyez sur le bouton **▲** ou **▼** pour sélectionner **Liste d'appareils**, puis appuyez sur le bouton **ENTER**.

La liste des périphériques Anynet+ connectés au téléviseur s'affiche.

Si le périphérique souhaité est introuvable, appuyez sur le bouton rouge pour chercher des périphériques.

3. Appuyez sur le bouton **▲** ou **▼** pour sélectionner un périphérique particulier, puis appuyez sur le bouton **ENTER**.

Le menu **Liste d'appareils** ne s'affiche que si **Anynet+ (HDMI-CEC)** est activé dans le menu **Application**.

Le basculement vers le périphérique sélectionné peut prendre jusqu'à 2 minutes. Il est impossible d'annuler l'opération de basculement en cours.

Le temps de recherche nécessaire dépend du nombre de périphériques connectés.

Au terme de la recherche, le nombre de périphériques trouvés ne s'affiche pas.

Bien que le téléviseur examine automatiquement la liste des périphériques lorsqu'il est mis sous tension à l'aide du bouton marche/arrêt, les périphériques connectés au téléviseur alors que celui-ci est déjà allumé ne s'affichent pas toujours automatiquement dans la liste. Appuyez sur le bouton rouge pour rechercher le périphérique connecté.

Si vous avez choisi un mode d'entrée externe en appuyant sur le bouton **SOURCE**, vous ne pouvez pas utiliser la fonction Anynet+. Veuillez à basculer vers un périphérique Anynet+ à l'aide de la **Liste d'appareils**.





## MenuAnynet+

Le menu Anynet+ varie selon le type et l'état des périphériques Anynet+ connectés au téléviseur.

MenuAnynet+	Description
<b>Voir télévision</b>	Le mode Anynet+ change en mode de diffusion TV.
<b>Liste d'appareils</b>	Affiche la liste des périphériques Anynet+.
(nom_périphérique) <b>MENU</b>	Affiche les menus du périphérique connecté. Par exemple, si un graveur DVD est connecté, son menu de disque s'affiche.
(nom_périphérique) <b>INFO</b>	Affiche le menu de lecture du périphérique connecté. Par exemple, si un graveur DVD est connecté, son menu de lecture s'affiche.
<b>Enregistrement :</b> (*enregistreur)	Lance immédiatement l'enregistrement avec le graveur (cette fonction n'est disponible que pour les périphériques prenant en charge la fonction d'enregistrement).
<b>Arrêter Enregistrement :</b> (*enregistreur)	Arrête l'enregistrement.
<b>Récepteur</b>	Le son est émis par l'intermédiaire du récepteur.

Si plusieurs enregistreurs sont connectés, ils s'affichent sous la forme (\*enregistreur); si un seul enregistreur est connecté, il s'affiche sous la forme (\*nom\_périphérique).





## Boutons de la télécommande du téléviseur disponibles en mode Anynet+

Type de périphérique	État de fonctionnement	Boutons disponibles
Périphérique Anynet+	Après basculement vers le périphérique, lorsque son menu s'affiche à l'écran.	Touches numériques boutons ▲/▼/◀/▶/ENTER  Boutons de couleur / Bouton EXIT
	Après basculement vers le périphérique, pendant la lecture d'un fichier.	◀◀(recherche vers l'arrière) / ▶▶(recherche vers l'avant) / ■(Arrêt) / ▶(Lecture) /   (Pause)
Périphérique à tuner intégré	Après le basculement vers l'appareil, lorsque vous regardez un programme télévisé	boutons P ▼ / P ▲
Périphérique audio	Lorsque le récepteur est activé.	bouton —  +/ MUTE

- ☑ La fonction Anynet+ n'est utilisable que si la source active définie sur la télécommande est TV.
- ☑ Le bouton  ne fonctionne que si le périphérique est dans un état où l'enregistrement est possible.
- ☑ Il est impossible de commander des périphériques Anynet+ à l'aide des boutons situés sur le téléviseur. Vous ne pouvez commander des périphériques Anynet+ qu'au moyen de la télécommande du téléviseur.
- ☑ Il se peut que la télécommande du téléviseur ne fonctionne pas dans certaines conditions. Dans ce cas, sélectionnez de nouveau le périphérique Anynet+.
- ☑ Les fonctions d'Anynet+ n'opèrent pas sur des produits d'autres fabricants.
- ☑ Les opérations ◀◀ et ▶▶ peuvent varier en fonction du périphérique.

## Enregistrement

Vous pouvez enregistrer un programme télévisé à l'aide d'un enregistreur Samsung.

- Appuyez sur le bouton **TOOLS**. Appuyez sur le bouton **ENTER**  pour sélectionner **Anynet+ (HDMI-CEC)**.
- Appuyez sur le bouton ▲ ou ▼ pour sélectionner Recording Immediately puis appuyez sur le bouton **ENTER** . L'enregistrement commence.
  - ☑ S'il y a plusieurs périphériques d'enregistrement  
Si plusieurs enregistreurs sont connectés, leur liste s'affiche. Appuyez sur le bouton ▲ ou ▼ pour sélectionner un appareil, puis appuyez sur le bouton **ENTER** . L'enregistrement commence.
  - ☑ Si le périphérique d'enregistrement ne s'affiche pas, sélectionnez **Liste d'appareils** puis appuyez sur le bouton rouge pour chercher des appareils
- Appuyez sur le bouton **EXIT** pour quitter le menu.
  - ☑ Vous pouvez effectuer un enregistrement en sélectionnant **Enregistrement: (nom\_périphérique)**.
  - ☑ Appuyer sur le bouton  permet d'enregistrer ce que vous regardez. Si vous regardez une vidéo provenant d'un autre périphérique, elle est enregistrée.
  - ☑ Avant d'enregistrer, vérifiez la connexion de la fiche d'antenne au périphérique d'enregistrement. Pour connecter correctement une antenne à un périphérique d'enregistrement, reportez-vous au mode d'emploi de ce dernier.



## Écoute via un récepteur (home cinéma)

Vous pouvez écouter du son via un récepteur au lieu du haut-parleur du téléviseur.

- Appuyez sur le bouton **TOOLS**. Appuyez sur le bouton **ENTER**  pour sélectionner **Anynet+ (HDMI-CEC)**.
- Appuyez sur le bouton ▲ ou ▼ pour sélectionner **Récepteur**: Appuyez sur le bouton ◀ ou ▶ pour sélectionner **Marche** et **Arrêt**.
- Appuyez sur le bouton **EXIT** pour quitter le menu.
  - ☑ Si votre récepteur ne prend en charge que l'audio, il se peut qu'il ne figure pas dans la liste des périphériques.
  - ☑ Le récepteur fonctionnera lorsque vous aurez correctement raccordé la fiche d'entrée optique du récepteur à la prise de sortie numérique (optique) **DIGITAL AUDIO OUT (OPTICAL)** du téléviseur.
  - ☑ Lorsque le récepteur (home cinéma) est activé, vous pouvez écouter le son sortant de la prise optique du téléviseur. Lorsque le téléviseur affiche un signal DTV (air), il envoie un son 5.1 au récepteur du home cinéma. Lorsque la source est un composant numérique (par exemple, un DVD) connecté au téléviseur TV via HDMI, le récepteur home cinéma n'émet qu'un son 2 voies.
  - ☑ Si une coupure de courant se produit alors que l'option **Récepteur** est réglée sur **Marche** (câble d'alimentation débranché ou panne de courant), il se peut que l'option **Sélection Haut-parleur** soit réglée sur **Ht-parl ext** lorsque vous rallumez le téléviseur.



## Dépannage d'Anynet+

Problème	Solution possible
Anynet+ ne fonctionne pas.	<ul style="list-style-type: none"> <li>• Vérifiez si le périphérique est compatible Anynet+. Le système Anynet+ ne prend en charge que les périphériques compatibles Anynet+.</li> <li>• Ne connectez qu'un seul récepteur (home cinéma).</li> <li>• Vérifiez si le cordon d'alimentation du périphérique Anynet+ est bien connecté.</li> <li>• Vérifiez la connexion des câbles vidéo/audio/HDMI 1.3 du périphérique Anynet+.</li> <li>• Vérifiez qu'Anynet+ (HDMI-CEC) est défini sur ON dans le menu de configuration d'Anynet+.</li> <li>• Vérifiez si la télécommande du téléviseur est en mode TV.</li> <li>• Vérifiez s'il s'agit d'une télécommande spéciale Anynet+.</li> <li>• Anynet+ ne fonctionne pas dans toutes les conditions. (Recherche de chaînes, fonctionnement de <b>Media Play, Plug &amp; Play</b>, etc.)</li> <li>• Lorsque vous branchez ou retirez le câble HDMI 1.3, veillez à relancer une recherche de périphérique ou à éteindre et rallumer votre téléviseur.</li> <li>• Vérifiez si la fonction Anynet+ du périphérique Anynet+ est activée.</li> </ul>
Je veux démarrer Anynet+.	<ul style="list-style-type: none"> <li>• Assurez-vous que le périphérique Anynet+ est correctement connecté au téléviseur et que la fonction <b>Anynet+ (HDMI-CEC)</b> est réglée sur <b>Marche</b> dans le menu Configuration d'Anynet+ jeu.</li> <li>• Appuyez sur le bouton TV de la télécommande pour allumer le téléviseur. Appuyez ensuite sur le bouton <b>TOOLS</b> pour afficher le menu Anynet+ puis sélectionnez le menu de votre choix.</li> </ul>
Je veux quitter Anynet+.	<ul style="list-style-type: none"> <li>• Sélectionnez <b>Voir télévision</b> dans le menu Anynet+.</li> <li>• Appuyez sur le bouton <b>SOURCE</b> de la télécommande, puis sélectionnez un périphérique non compatible Anynet+.</li> <li>• Appuyez sur <b>P</b> <math>\nabla/\wedge</math>, <b>PRE-CH</b> et <b>FAV.CH</b> pour modifier le mode TV. (remarque : le bouton de chaîne ne fonctionne que si aucun périphérique Anynet+ à tuner intégré n'est connecté).</li> </ul>
Le message 'Connexion à Anynet+...' s'affiche à l'écran.	<ul style="list-style-type: none"> <li>• Il est impossible d'employer la télécommande pendant la configuration d'Anynet+ ou le basculement en mode de visualisation.</li> <li>• La télécommande n'est utilisable qu'au terme de la configuration d'Anynet+ ou du basculement en mode de visualisation.</li> </ul>
La lecture ne démarre pas sur l'appareil Anynet+.	<ul style="list-style-type: none"> <li>• Vous ne pouvez pas utiliser la fonction de lecture quand une opération Plug &amp; Play est en cours.</li> </ul>
Le périphérique connecté ne s'affiche pas.	<ul style="list-style-type: none"> <li>• Vérifiez si le périphérique prend en charge les fonctions Anynet+.</li> <li>• Vérifiez si le câble HDMI 1.3 est correctement connecté.</li> <li>• Vérifiez si <b>Anynet+ (HDMI-CEC)</b> est réglé sur <b>Marche</b> dans le menu de configuration Anynet+.</li> <li>• Lancez une nouvelle recherche de périphériques Anynet+.</li> <li>• Vous ne pouvez connecter un périphérique Anynet+ qu'à l'aide d'un câble HDMI 1.3. Certains câbles HDMI peuvent ne pas prendre en charge les fonctions Anynet+.</li> <li>• En cas d'arrêt anormal résultant d'une déconnexion du câble HDMI ou du câble d'alimentation, ou encore d'une panne de courant, effectuez une nouvelle recherche de périphériques.</li> </ul>
Le programme TV ne s'enregistre pas.	<ul style="list-style-type: none"> <li>• Vérifiez que la fiche d'antenne est correctement branchée sur le périphérique d'enregistrement.</li> </ul>
Le son du téléviseur ne sort pas par le récepteur.	<ul style="list-style-type: none"> <li>• Reliez le téléviseur au récepteur à l'aide du câble optique.</li> </ul>

## Utilisation de la Content Library

La Content Library permet de visualiser divers contenus sur votre téléviseur. Vous pouvez utiliser le contenu par défaut enregistré dans la mémoire du téléviseur ou visualiser d'autres contenus à l'aide d'un périphérique USB.



### Utilisation de la télécommande dans le menu Content Library

Bouton	Opération
▲/▼/◀/▶	Déplace le curseur pour sélectionner un élément.
ENTER	Valide l'élément actuellement sélectionné.
RETURN	Revient au menu précédent.
EXIT	Arrête la fonction en cours et revient au menu principal <b>Content Library</b> .
^ P v	Arrête le mode <b>Content Library</b> et revient au mode TV.
Bouton de couleur	Les touches qui donnent accès à des fonctions sont décrites sur la page correspondante.
- ◀ + / MUTE	Vous pouvez régler le volume du contenu en cours de lecture.

La Content Library contient des images, fichiers multimédias et autres documents fournis à titre purement indicatif et promotionnel. Ces données ont été modifiées et sont régulièrement révisées et mises à jour. Certaines peuvent ne pas s'appliquer à tous les utilisateurs.

Les informations contenues dans la bibliothèque sont fournies telles quelles. Bien qu'elles proviennent de sources réputées fiables, Samsung ne peut garantir

leur exactitude, leur validité, leur pertinence ou leur exhaustivité. En aucun cas, en ce compris la négligence, Samsung ne pourra être tenue responsable, d'un point de vue civil ou pénal, des dépenses, des honoraires d'avocat ni de tous dommages directs, indirects, accidentels, spéciaux, induits ou autres résultant de, ou en rapport avec, toute information contenue dans ou l'utilisation de la Content Library, même si Samsung a été avertie de la possibilité de tels dommages.

## Utilisation du contenu

Vous pouvez utiliser le contenu enregistré dans la mémoire du téléviseur.

- Pour revenir au menu principal **Content Library**, appuyez sur le bouton **EXIT**.
- Le volume n'est pas affiché mais vous pouvez quand même le contrôler.

### Galerie

Cette fonction lit un diaporama avec des images haute résolution et un fond musical. Elle crée ainsi différentes ambiances. La fonction Gallery du téléviseur vous permet de changer votre ambiance intérieure.

- Les droits d'auteur relatifs au contenu de la **Galerie** et tous les litiges qui en découlent sont du ressort de **TimeSpace, Inc.**
- Appuyez sur le bouton **ENTER** pour interrompre le diaporama. Appuyez sur le bouton **ENTER** pour reprendre le diaporama.
- Appuyez sur le bouton **INFO** pour afficher des informations sur la photo sélectionnée (aucune information n'est affichée si la photo n'est associée à aucune information).



### Cuisine

Plusieurs recettes, faciles à réaliser, vous sont proposées. Inspirez-vous de ce contenu pour préparer de délicieux repas.

- Les recettes présentées dans la catégorie **Cuisine** du téléviseur Samsung s'inspirent de recettes publiées par **Anness Publishing**.
- Les droits d'auteur relatifs à la catégorie **Cuisine** et tous les litiges qui en découlent sont du ressort de Practical Pictures.

## ❑ Jeu

Cette catégorie propose du divertissement pour toute la famille.

📖 Pour connaître les boutons utilisés dans les différents jeux, reportez-vous aux instructions à l'écran.

### 📖 Boutons de couleur pour les jeux

Bouton	Opération
Rouge	Accède à l'écran d'accueil des jeux
Vert	Interrompt le jeu
Jaune	Touche Option
Bleu	Quitte le jeu

## ❑ Enfants

Ce contenu éducatif et interactif fera le bonheur de vos enfants.

📖 Les droits d'auteur relatifs à la catégorie **Enfants** et les litiges qui en découlent sont du ressort de **UpToTen**.

## ❑ Bien-être

Ce contenu de gestion de la santé est destiné à toute la famille.

## Utilisation de la gestion de contenu

### ❑ Gestion de contenu

📖 Vous pouvez sélectionner divers éléments de contenu en sélectionnant plusieurs éléments et en appuyant sur le bouton jaune.

### ■ Mon contenu

Vous pouvez consulter le contenu enregistré dans la mémoire du téléviseur pour chaque sous-élément de la Content Library.

- Sélectionnez un élément de contenu et appuyez sur le bouton **ENTER** . Vous pouvez lire ou supprimer l'élément de contenu sélectionné.

### ■ USB

Vous pouvez consulter le contenu enregistré sur le périphérique USB pour chaque sous-élément de la **Content Library**.

- Sélectionnez un élément de contenu et appuyez sur le bouton **ENTER** . Vous pouvez lire l'élément de contenu sélectionné.

📖 **Content Library** ne prend en charge que les périphériques de stockage de masse USB de la classe MSC. Cette dernière est dédiée aux périphériques de transport de masse uniquement. Il s'agit notamment des clés USB et des lecteurs de cartes Flash.

📖 Si vous exécutez un jeu à l'aide d'une unité de stockage USB externe, vous avez la possibilité d'enregistrer votre partie (cela dépend en fait du jeu). Nous attirons votre attention sur le fait que le retrait de l'unité de stockage USB alors que l'enregistrement de données est en cours risque de provoquer une perte de données.

📖 Téléchargement de nouveau contenu

Vous pourrez vous procurer gratuitement du nouveau contenu par le biais du site Web [www.samsung.com](http://www.samsung.com). Lorsque vous téléchargez du contenu payant, vous avez besoin d'un numéro UDN (Unique Device Number). Vérifiez le numéro UDN avant de télécharger du nouveau contenu.

- Téléchargement de contenu
  1. Rendez-vous sur le site <http://www.samsung.com>
  2. Sélectionnez un élément de contenu sur la page Contents Download.
  3. Téléchargez le contenu sur l'unité de stockage USB.
  4. Accédez au menu principal **Content Library** en appuyant sur le bouton **CONTENT** ou en sélectionnant Content Library (**MENU** → **Application** → **Content Library**).
  5. Introduisez l'unité USB dans le port USB situé sur le côté du téléviseur.
  6. Vous pouvez regarder le sous-élément de contenu que vous avez téléchargé.
  7. Sélectionnez un élément de contenu et appuyez sur le bouton **ENTER** .
  8. Vous pouvez lire l'élément de contenu sélectionné.

### ■ Configuration

- **Temps d'ex. éco. écran**: sélectionnez cette option pour définir le délai avant l'activation de l'écran de veille.
- **Enregistrer UDN**: enregistre le numéro UDN d'un périphérique USB.

📖 Les périphériques de stockage USB formatés en NTFS ne prennent pas en charge l'enregistrement de l'UDN. Nous recommandons l'utilisation d'un périphérique de stockage USB formaté en FAT.





# INTERNET@TV

Si vous rencontrez des problèmes avec le service d'un widget, contactez le propriétaire du contenu. Dans le widget, appuyez sur le bouton vert et accédez aux informations de contact ou reportez-vous au site Web d'aide pour connaître les coordonnées du fournisseur du widget.

- ☑ En fonction de votre pays, il se peut que seul l'anglais soit pris en charge dans le service du widget.
- ☑ En fonction de votre pays, il se peut que cette fonction ne soit pas prise en charge. (Non disponible dans tous les pays)

## Mise en route d'Internet@TV

**Internet@TV** vous propose des services Internet et de télévision intégrés via le Widget Engine Yahoo!®. Avec le service **Internet@TV** disponible sur votre téléviseur, gérez vos actions, partagez vos photos avec des amis et votre famille, suivez les actualités et la météo.

- ☑ Selon l'état du réseau, il se peut que cette fonction ne fonctionne pas. Le téléviseur s'éteint alors automatiquement. Sinon, éteignez-le au moyen du bouton d'alimentation.
- ☑ En fonction de l'état du réseau, cette fonction peut se révéler relativement lente ou instable.

Lors de la première exécution de **Internet@TV**, des réglages de base s'effectuent de manière automatique.

- ☑ La première étape consiste à configurer votre réseau. Pour plus d'informations sur la configuration de votre réseau, reportez-vous à la section "Configuration du réseau".
- ☑ Une fois le réseau en service, l'assistant du logiciel Internet@TV vous guide tout au long de la procédure de configuration.

1. Appuyez sur le bouton **MENU**. Appuyez sur le bouton ▲ ou ▼ pour sélectionner **Application**, puis sur le bouton **ENTER**.

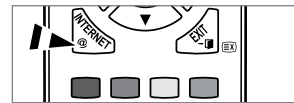

2. Appuyez sur le bouton ▲ ou ▼ pour sélectionner **Internet@TV**, puis sur le bouton **ENTER**.

☑ **Internet@TV** Démarrer.

☑ Appuyez sur le bouton **INTERNET@** de la télécommande pour afficher le menu **Internet@TV**.

3. Le **Déni de responsabilité** s'affiche à l'écran. Sélectionnez **J'accepte** ou **Je n'accepte pas**.

☑ Pour plus d'informations sur le **Déni de responsabilité**, reportez-vous à la section "**Notice légale**".

4. L'écran de bienvenue est le point de départ de la procédure de configuration guidée d'**Internet@TV**.

☑ Si vous sélectionnez **Exit Setup**, vous pouvez reprendre cette étape en appuyant sur le bouton **INTERNET@**.

☑ Sélectionnez **C'est parti!**



5. Le choix de l'emplacement permet aux widgets TV d'utiliser du contenu localisé.

☑ Sélectionnez votre pays dans la liste proposée.

6. Vous devez accepter la politique de confidentialité du moteur de widgets TV Yahoo!® pour pouvoir vous servir d'**Internet@TV**.

☑ Cliquez sur **OK, J'accepte**.

7. Vous devez accepter les conditions de service du système de widgets TV Yahoo!® pour pouvoir vous servir d'**Internet@TV**.

☑ Cliquez sur **OK, J'accepte**.

8. Saisissez votre nom pour configurer votre profil. Chaque profil possède sa propre liste de widgets. Vous pouvez créer un profil pour chaque personne se servant d'**Internet@TV**.

☑ Entrez votre nom et sélectionnez **Enregistrer ce nom**.

☑ Pour plus d'informations, reportez-vous à la section "Utilisation du widget Profil".



9. **Internet@TV** teste la connexion réseau.

☑ En cas d'échec du test, reconfigurez votre réseau.

☑ Pour plus d'informations, reportez-vous à la section "Configuration du réseau".

10. La configuration guidée est terminée. Un didacticiel portant sur l'utilisation d'**Internet@TV** vous est ensuite proposé.

☑ Sélectionnez **Continue** pour consulter ce didacticiel.

☑ Choisissez **Quitter l'installation** pour commencer à utiliser **Internet@TV**.

☑ Pour relancer le didacticiel, sélectionnez **Widget Profil** → **Paramètres du système** → **Revoir le didacticiel**.

11. Appuyez sur le bouton **INTERNET@** de la télécommande pour afficher l'interface utilisateur **Internet@TV**.

## □ Affichage

### ■ Mode dock

- 1 Une bannière de bienvenue apparaît dans l'angle supérieur droit; elle indique le nom de votre profil.
  - ☑ Cette bannière disparaît rapidement.
- 2 La bannière met en surbrillance deux raccourcis de la télécommande.
  - ☑ Si vous appuyez sur le bouton bleu (**Viewport**) de la télécommande, l'affichage passe du mode Viewport au mode de superposition. En mode Viewport, la télévision ou la vidéo est affichée dans une zone miniature, graphismes à l'extérieur. En mode de superposition, les graphismes sont affichés par-dessus la télévision ou la vidéo.
  - ☑ Si vous appuyez sur le bouton jaune (**Modifier les extraits**) de votre télécommande, une fenêtre d'aide s'affiche. Le snippet (raccourci) sélectionné est alors modifiable.
- 3 Appuyez sur le bouton **INTERNET@** de la télécommande.
  - ☑ La liste horizontale au bas de votre écran de télévision s'appelle le 'dock'.
  - ☑ Les éléments de cette liste sont les 'snippets'.
  - ☑ Un snippet est un raccourci qui lance un widget TV.
  - ☑ Un widget TV est une application Internet compatible avec votre téléviseur.
  - ☑ Vous pouvez parcourir les snippets à l'aide des touches ◀ ou ▶ de la télécommande.
  - ☑ La sélection se situe dans la zone la plus à gauche (surbrillance bleue).
  - ☑ Le dock fait glisser les snippets sous cette zone de sélection.
  - ☑ Pour lancer un widget TV, appuyez sur le bouton **ENTER** ↵ de la télécommande lorsque son snippet est sélectionné.
  - ☑ Lorsque vous ajoutez des snippets, ils forment une liste que vous pouvez parcourir en appuyant sur le bouton ▲ ou ▼.
  - ☑ Deux widgets TV spéciaux apparaissent dans le dock: le **Widget Profil** et le **Gallery Widget**. Ceux-ci ne peuvent pas être supprimés.
  - ☑ Le dock disparaîtra de l'écran après une période d'inactivité.



### ■ Mode volet (Sidebar)

- 1 Sélectionnez un snippet et appuyez sur la touche **ENTER** ↵ pour activer le volet du widget TV. Le logo du widget TV et la maison 🏠 apparaissent en haut du volet.
- 2 Le menu sélectionné est affiché sous le logo du widget TV.
  - ☑ Pour revenir à un précédent écran, sélectionnez-le et appuyez sur la touche **ENTER** ↵.
  - ☑ Vous pouvez également appuyer sur la touche **RETURN** de la télécommande.
- 3 La sélection active est toujours en surbrillance bleue. La touche en surbrillance est sélectionnée ; pour l'activer, appuyez sur la touche **ENTER** ↵.
- 4 Lorsque les données sont nombreuses, un contrôle de page est utilisé.
  - ☑ La page en cours et le nombre total de pages sont indiqués.
  - ☑ Parcourez les pages en appuyant sur ◀ ou ▶.
- 5 La barre d'outils inférieure comprend des boutons de couleur qui correspondent aux touches verte, rouge, jaune et bleu de la télécommande.
  - Bouton rouge: ferme le widget.
  - Bouton vert: modifie les paramètres du widget.
  - Bouton jaune: gère le widgets.
  - Bouton bleu: ajuster l'écran à la vidéo ou passer la vidéo en plein écran.
  - ☑ Selon le widget, certains boutons sont susceptibles de ne pas être disponibles.

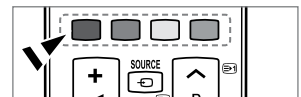

SAMSUNG N'OFFRE AUCUNE GARANTIE D'ACCÈS AUX CONTENUS ET SERVICES FOURNIS PAR DES TIERCES PARTIES, NI AUCUNE GARANTIE, QUELLE QU'ELLE SOIT, IMPLICITE OU EXPLICITE, QUANT AUX CONTENUS ET AUX SERVICES FOURNIS PAR DES TIERCES PARTIES. SAMSUNG DÉCLINE EXPRESSÉMENT TOUTE GARANTIE ET TOUTE CONDITION QUANT AUX CONTENUS ET AUX SERVICES FOURNIS PAR DES TIERCES PARTIES, Y COMPRIS, MAIS DE FAÇON NON LIMITATIVE, TOUTE GARANTIE ET TOUTE CONDITION RELATIVES À LA QUALITÉ MARCHANDE OU À LA CONVENANCE À UN USAGE PARTICULIER. SAMSUNG N'OFFRE AUCUNE REPRÉSENTATION NI AUCUNE GARANTIE QUANT À L'EXACTITUDE, À LA VALIDITÉ, AUX DÉLAIS DE PRÉSENTATION, À LA LÉGALITÉ ET À LA COMPLÉTUDE DE TOUT CONTENU OU SERVICE RENDU ACCESSIBLE PAR LE BIAIS DE CET APPAREIL ET CE, POUR QUELQUE MOTIF QUE CE SOIT. DE PLUS, SAMSUNG NE PEUT EN AUCUN ÉTRE CAS ÊTRE TENUE RESPONSABLE DE NÉGLIGENCE DÉCOULANT D'UNE RÉCLAMATION EN RESPONSABILITÉ DÉLICTEUELLE OU CONTRACTUELLE ET DE TOUTE RÉCLAMATION EN DOMMAGES-INTÉRÊTS DIRECTS, INDIRECTS+E339, CONSÉCUTIFS OU SPÉCIAUX, HONORAIRES D'AVOCAT, FRAIS ET DÉPENS, ET TOUT AUTRE DOMMAGE DÉCOULANT DE VOTRE UTILISATION OU DE L'UTILISATION PAR UN TIERS DE TOUT CONTENU OU SERVICE ET CE, MÊME SI SAMSUNG A ÉTÉ AVISÉE DE LA POSSIBILITÉ DE TELS DOMMAGES.

Les services fournis par les tierces parties peuvent être annulés ou interrompus en tout temps par les fournisseurs de contenus et Samsung n'offre aucune représentation ni aucune garantie quant à la disponibilité ou à la période de disponibilité d'un tel contenu ou service. L'accès aux contenus et aux services est fourni par les tierces parties par le biais de réseaux et d'installations de communications sur lesquelles Samsung n'exerce aucun contrôle. Sans restreindre la portée générale de ce qui précède, Samsung décline expressément toute responsabilité et toute obligation relativement à l'interruption ou à l'annulation de tout contenu ou service rendu accessible par le biais de cet appareil.

Samsung n'assume aucune responsabilité ni aucune obligation quant au service de soutien à la clientèle associé aux contenus et aux services. Toute question et toute demande relative à un contenu ou à un service donné doivent être adressées directement au propriétaire ou au fournisseur concerné.

## Modification des snippets du dock

1. Pour modifier un snippet, sélectionnez-le dans le dock, puis appuyez sur la touche jaune.
2. Le snippet passe en deuxième position ; le texte d'aide suivant s'affiche alors:
  - Delete (bouton rouge) : Remove this TV Widget.
    - Vous pouvez réinstaller les widgets supprimés à l'aide de la galerie de widgets (**Galerie de Widgets**).
  - Move (bouton bleu): Réorganiser le snippet. Appuyez sur ◀ ou ▶ pour parcourir les options. Appuyez sur le bouton jaune pour accéder à la nouvelle position.
  - Done (bouton jaune): Quitter le menu **Modifier les extraits**.

## Utilisation du widget Profil

Le widget Profil permet de configurer votre profil utilisateur.

Vous pouvez paramétrer plusieurs profils, chacun possédant sa propre liste de widgets.

Le menu **Basculer vers un autre profil** vous permet de **changer de profil**.

- Au moins deux profils doivent être enregistrés. Si vous voulez ajouter un profil, reportez-vous à la section **Contrôles d'administration**.



Le menu **Paramètres du profil** vous permet de personnaliser et de protéger votre profil.

- Les profils utilisateur peuvent être personnalisés au moyen d'un **Nom** unique et d'un **Avatar** (image représentant votre profil).
- Le **Nom** et l'**Avatar** de votre profil sont affichés dans le snippet de profil, dans le dock.
- Vous pouvez protéger vos profils au moyen de l'option **Créer code PIN du profil**.
- Lors du réglage du code PIN pour la première fois, vous pouvez définir une Question secrète.

Le menu **Paramètres du profil** permet de limiter l'accès aux widgets.

- En cas d'oubli du **Code PIN du profil**, il vous suffit de répondre à la **Question secrète** associée à votre profil.
- Si l'indicateur Limit Profile d'un profil est activé, aucun autre widget ne peut être installé.
- Le code PIN propriétaire doit être défini pour utiliser cette fonction. Pour définir le code PIN propriétaire, reportez-vous à la section **Contrôles d'administration**.

Le menu **Paramètres du système** vous permet d'effectuer les opérations suivantes

- modifier votre **Lieu** et de définir votre **Code postal** (Etats-Unis uniquement) pour adapter le contenu à votre région;
- **Revoir le didacticiel** présenté lors de la configuration ;
- **Réinitialiser paramètres** d'usine pour supprimer toutes les configurations et informations relatives aux widgets.

Dans le menu **Commandes d'administrateur**, vous pouvez effectuer les opérations suivantes :

- définir le délai d'affichage de **Économiseur d'écran** pour éviter de brûler l'écran;
- **Créer un code PIN de propriétaire** et définir une **Question secrète** pour contrôler d'autres profils;
- Créer un nouveau profil pouvant être configuré avec des widgets différents.
- supprimer un profil.

Dans le widget Profil, vous pouvez **Connexion à Yahoo!!®** au moyen de votre ID Yahoo! ID.

- Si vous possédez un ID Yahoo!, vous pouvez accéder à votre contenu personnalisé avec les widgets TV Yahoo!.
- Yahoo! Tous les widgets TV Yahoo!® installés sont automatiquement activés avec l'ID Yahoo! de votre profil. ID.
- Si vous ne disposez pas de compte Yahoo!, visitez le site Web [www.yahoo.com](http://www.yahoo.com) et créez un compte.
- La connexion à l'aide d'un ID créé sur le site Web Yahoo dans un pays ne prenant pas en charge Internet@TV peut échouer.

#### **A propos du widget Profil**

Appuyez sur le bouton vert.

Vous pouvez afficher une brève description des éléments suivants : **Widget Profil, Copyrights, Conditions d'utilisation et Données personnelles**.

## Utilisation de la galerie de widgets Yahoo!®

Passez par la galerie de widgets Yahoo!® pour ajouter d'autres widgets à votre téléviseur.

Consultez les widgets TV disponibles dans les catégories suivantes :

- **Dernière le gadgets** affiche les widgets récemment mis à jour.
- **Yahoo!® Widgets** : affiche les widgets fournis par Yahoo!®.
- **Samsung Widgets** : affiche les widgets fournis par Samsung.
- Plus de **Catégories** : affiche tous les widgets par catégorie.
- Pour installer un widget, accédez à l'écran de détail, sélectionnez **Ajouter un Widget à Mon profil**, puis appuyez sur la touche **ENTER** . Le widget est installé et est désormais disponible dans le dock.



#### **Galerie de Widgets**

Appuyez sur le bouton vert.

#### **À propos de Yahoo! Galerie de Widgets...**

Vous pouvez afficher de brèves informations concernant les éléments suivants : **Galerie de Widgets, Copyrights, Conditions d'utilisation et Données personnelles**.

#### **Dans le menu Paramètres du développeur, vous pouvez créer votre propre widget.**



Pour plus d'informations sur la création d'un widget personnalisé, consultez notre site dédié aux développeurs à l'adresse <http://connectedtv.yahoo.com/>.

## Utilisation du widget Météo Yahoo!®

Le widget Météo Yahoo!® fournit des informations météorologiques actualisées sur votre zone géographique et sur vos emplacements préférés. Ce contenu évolue de façon dynamique en fonction des conditions météorologiques.

- Appuyez sur le bouton vert de la télécommande pour afficher le menu Yahoo!® Weather Widget **Paramètres**.
- Dans le menu **Paramètres**, vous pouvez ajouter ou supprimer la ville pour laquelle vous voulez consulter la météo.

Dans le menu **Paramètres**, choisissez l'une des options suivantes :

- **Ajouter une nouvelle ville**: ajoutez une ville en saisissant son nom. Une fois les résultats de la recherche affichés, sélectionnez la ville voulue, puis appuyez sur la touche **ENTER** .
- **Supprimer la ville**: supprimez une ville en sélectionnant son nom dans la liste des villes. Appuyez sur le bouton **ENTER**  et confirmez la suppression.
- Modification du mode d'indication de la température  
Vous pouvez choisir le mode d'indication de la température: **Imperial** ou **Metric**. **Imperial** affiche les températures en degrés Fahrenheit tandis que **Metric** les affiche en degrés Celsius.



### Créez un snippet pour la ville favorite.

- Sélectionnez la ville sur la page d'accueil du widget Météo Yahoo!® et consultez les informations météorologiques détaillées.
- Appuyez sur le bouton jaune.
- Sélectionnez le menu **Ajouter un extrait**, puis appuyez sur **ENTER**  pour ajouter la ville en tant que snippet.

### Supprimez un snippet d'une ville

- Lancez le snippet.
- Appuyez sur le bouton jaune.
- Sélectionnez le menu **Supprimer l'extrait?** puis appuyez sur **ENTER**  pour supprimer le snippet.

## Utilisation du widget Actualités Yahoo!®

Le widget **Actualités** Yahoo!® vous propose les dernières actualités dans différents domaines : économie, divertissement, politique, sport, people, etc.

Sélectionnez une catégorie et le titre qui vous intéresse, puis consultez un résumé constamment actualisé des actualités correspondantes.





## Utilisation du widget Flickr Yahoo!®



Le widget **Flickr** vous permet d'accéder aux photos favorites de votre famille et de vos amis tout en regardant la télévision. Partagez vos photos avec votre famille en les présentant sous forme de diaporama sur votre téléviseur grand écran.

- Personnalisez le widget **Flickr** en vous connectant avec votre ID Yahoo! ID.
- Pour plus de détails sur les procédures de connexion, reportez-vous aux instructions de la section Utilisation du widget Profil.
- Pour plus d'informations sur **Flickr**, visitez le site Web <http://www.flickr.com>.
- ☑ **Vos photos** contient les photos que vous avez enregistrées sur le site Web **Flickr**.

### ■ Pour consulter les photos Flickr sous forme de diaporama:

- Sélectionnez la miniature d'une photo et appuyez sur le bouton **ENTER**  pour afficher les détails de la photo.
- Sélectionnez **Lancer le diaporama**, puis appuyez sur le bouton **ENTER** .

### ■ Pour contrôler la lecture du diaporama:

- Appuyez sur le bouton **ENTER**  pendant le diaporama.
- Les miniatures des photos sont affichées au bas de l'écran.
  - ☑ Lorsque les boutons de commande du diaporama sont affichés, vous pouvez Pause, Lire et Arrêter le diaporama.
  - ☑ Sélectionnez le menu et appuyez sur **ENTER**  pour afficher les informations de la photo sélectionnée.
- Le menu **Vos albums** vous permet d'afficher les photos que vous avez classées dans Flickr.
- Le menu **Explorer** vous permet d'explorer les photos présentées par le site Web Flickr. Vous pouvez afficher les photos mises à jour quotidiennement.
- Le menu **Enregistrer dans les favoris** ou **Supprimer des Favoris** déplace les photos dans votre jeu de photos favorites ou les en enlève.
- Le menu **Photos favorites** vous permet d'afficher les photos que vous avez classées dans vos favoris.
- Le menu **Vos contacts** vous permet d'afficher les mises à jour effectuées par vos proches et amis.

Le menu **Vos groupes** vous permet de sélectionner vos groupes favoris sur le site Web Flickr afin de partager et de regarder des photos avec la communauté d'utilisateurs Flickr.

Pour configurer le widget Flickr Yahoo!®, appuyez sur le bouton vert de la télécommande.

- Le menu **Durée par diapositive** permet de contrôler la vitesse du diaporama.
- Le menu **Répéter** relance le diaporama au début une fois la dernière photo affichée.

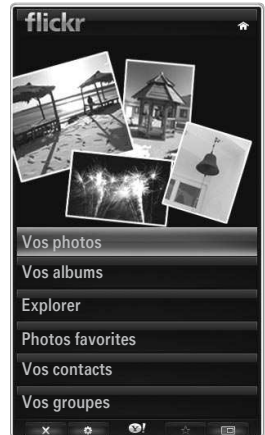



## Utilisation du widget Finance Yahoo!®

Consultez les dernières actualités et informations boursières grâce au widget Finance Yahoo!®.

Appuyez sur le bouton vert pour configurer vos actions.

Utilisez le menu **Ajouter un nouveau symbole** pour saisir le nom d'une nouvelle action.

- Dans les résultats de la recherche, sélectionnez l'action à ajouter, sélectionnez le menu **Ajouter un symbole**, puis appuyez sur le bouton **ENTER** .
  - ☑ L'action sélectionnée est ajoutée à la liste **Mes actions**.
- Utilisez le menu **Importer des symboles à partir de Yahoo!®** pour récupérer votre portefeuille Yahoo!® Finance.
  - Le menu **Fusionner les symboles** fusionne les symboles du widget Finance Yahoo!® avec ceux de votre portefeuille.
  - Le menu **Importer les symboles** supprime les symboles du widget Finance Yahoo!® par ceux de votre portefeuille.
- Utilisez le menu **Afficher le format** pour basculer la transition de fluctuation du cours des actions sur **Valeur** ou **Pourcentage**.
- Créez un snippet pour votre action favorite.
  - Sélectionnez le symbole de l'action sur la page d'accueil du widget Finance Yahoo!® et consultez les informations financières détaillées.
  - Appuyez sur le bouton jaune.
  - Sélectionnez le menu **Ajouter un extrait**, puis appuyez sur **ENTER**  pour ajouter l'action en tant que snippet.
- **Suppression d'un Snippet**
  - Lancez le snippet à partir du dock.
  - Appuyez sur le bouton jaune.
  - Sélectionnez le menu **Supprimer l'extrait**, puis appuyez sur **ENTER**  pour supprimer le snippet.

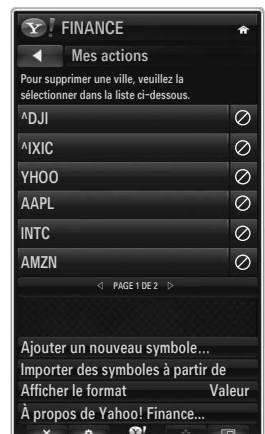



## Dépannage d'Internet@TV

Problème	Solution possible
Certains services du widget ne fonctionnent pas.	Contactez le prestataire de service. Dans le widget, appuyez sur le bouton vert et accédez aux informations de contact ou reportez-vous au site Web d'aide pour connaître les coordonnées du fournisseur du widget. Reportez-vous au site Web d'aide.
Certains contenus de widget sont uniquement en anglais. Comment puis-je en modifier la langue?	La langue du contenu des widgets peut être différente de celle de l'interface utilisateur des widgets. Ce paramètre dépend du prestataire de service.
Après restauration des paramètres d'usine, le service de widget Yahoo ne fonctionne plus et un message d'avertissement s'affiche.	Une fois la restauration des paramètres d'usine terminée, éteignez puis rallumez votre téléviseur. Relancez ensuite Internet@TV.
Dans le widget Flickr, je me suis connecté à mon compte, mais je ne parviens pas à voir mon image.	Visitez le site Web Yahoo et activez votre compte Flickr avec votre ID Yahoo! ID.
Dans le widget Profil, j'ai modifié mon emplacement mais les paramètres précédents restent actifs.	Eteignez puis rallumez votre téléviseur. Relancez ensuite Internet@TV. Vous pouvez à présent profiter de tous les services de widget services pris en charge au nouvel emplacement.

## Site Web d'aide

Pays	Site Web d'aide
Austria	www.samsung.com → Produkte → Fernseher → medi@2.0 → Internet@TV
Belgium	www.samsung.com → Producten → televisies → medi@2.0 → Internet@TV
	www.samsung.com → Produits → téléviseurs → medi@2.0 → Internet@TV
Czech	www.samsung.com → Produkty → televizory → medi@2.0 → Internet@TV
Denmark	www.samsung.com → Produkter → stue & soveværelse → medi@2.0 → Internet@TV
Finland	www.samsung.com → Tuotteet → kodinelektroniikka → medi@2.0 → Internet@TV
France	www.samsung.com → Produits → télévisions → medi@2.0 → Internet@TV
Germany	www.samsung.com → Privatkunden → Fernseher → medi@2.0 → Internet@TV
Greece	www.samsung.com → Προϊόντα → τηλεοράσεις → medi@2.0 → Internet@TV
Hungary	www.samsung.com → Termékek → televíziók → medi@2.0 → Internet@TV
Ireland	www.samsung.com → Products → Television → medi@2.0 → Internet@TV
Italy	www.samsung.com → Prodotti → TV → medi@2.0 → Internet@TV
Netherlands	www.samsung.com → Producten → televisies → medi@2.0 → Internet@TV
Norway	www.samsung.com → Produkter → hverdagsrom & soverom → medi@2.0 → Internet@TV
Poland	www.samsung.com → Produkty → telewizory → medi@2.0 → Internet@TV
Portugal	www.samsung.com → Produtos para Consumidores → televisores → medi@2.0 → Internet@TV
Slovakia	www.samsung.com → Produkty → televizory → medi@2.0 → Internet@TV
Spain	www.samsung.com → Productos → televisores → medi@2.0 → Internet@TV
Sweden	www.samsung.com → Produkter → vardagsrum & sovrum → medi@2.0 → Internet@TV
	www.samsung.com → Produits → télévisions → medi@2.0 → Internet@TV
Switzerland	www.samsung.com → Produkte → Fernseher → medi@2.0 → Internet@TV
	www.samsung.com → Produits → télévisions → medi@2.0 → Internet@TV
United Kingdom	www.samsung.com → Products → Television → medi@2.0 → Internet@TV
Turkey	www.samsung.com → Tüketiciler Ürünleri → televizyon → medi@2.0 → Internet@TV
Estonia	www.samsung.com → Klientidele → Televiisorid → medi@2.0 → Internet@TV
Latvia	www.samsung.com → Klientiem → Televizori → medi@2.0 → Internet@TV
Lithuania	www.samsung.com → Namams → Televizoriai → medi@2.0 → Internet@TV
Russia	www.samsung.com → Продукты → Телевизоры → medi@2.0 → Internet@TV
Ukraine	www.samsung.com → Потребительские продукты → телевизоры → medi@2.0 → Internet@TV

🔗 L' tape d'acc s peut tre modifi e ult ierement.

🔗 Certains pays peuvent avoir plusieurs liens.

# INTERNET@TV



- ☑ En fonction de votre pays, il se peut que cette fonction ne soit pas prise en charge. (Non disponible dans tous les pays)
- ☑ Si vous rencontrez des problèmes avec le service d'un widget, contactez le prestataire de service.  
Dans le widget, appuyez sur le bouton vert et accédez aux informations de contact ou reportez-vous au site Web d'aide pour connaître les coordonnées du prestataire de service.
- ☑ En fonction de votre pays, il se peut que seul l'anglais soit pris en charge dans le service du widget.

## Mise en route d'Internet@TV

**Internet@TV** fournit les services de widget SAMSUNG via une connexion réseau. Le contenu Internet@TV peut varier d'un fournisseur de contenu à l'autre. Vous pouvez accéder à diverses informations, telles que YouTube, via le service **Internet@TV**.

- ☑ La configuration des widgets et les services associés peuvent varier en fonction du pays sélectionné. Une fois le pays modifié, éteignez puis rallumez votre téléviseur. Vous pouvez ensuite utiliser le service de widget pris en charge dans le nouveau pays. Si Pays est réglé sur Autres, le téléviseur ne peut pas reconnaître votre pays. Dans ce cas, sélectionnez-en un directement dans la liste des pays de ce service.
- ☑ Si une police fournie par le propriétaire du contenu n'est pas prise en charge sur le téléviseur, elle ne pourra pas être visualisée correctement.
- ☑ Pour plus d'informations sur la configuration pour votre pays, reportez-vous aux instructions Fonction Plug & Play.
- ☑ En fonction de l'état du réseau, cette fonction peut se révéler relativement lente ou instable.
- ☑ Avant d'utiliser **Internet@TV**, commencez par configurer le réseau. Pour plus d'informations sur la configuration de votre réseau, reportez-vous à la section "Configuration du réseau".

Lors de la première exécution d'**Internet@TV**, des réglages de base s'effectuent de manière automatique. (Cela peut prendre quelques minutes.)

1. Appuyez sur le bouton **MENU**. Appuyez sur le bouton ▲ ou ▼ pour sélectionner **Application**, puis sur le bouton **ENTER** .
2. Appuyez sur le bouton ▲ ou ▼ pour sélectionner **Internet@TV**, puis sur le bouton **ENTER** 
  - ☑ Appuyez sur le bouton **Internet@** de la télécommande pour afficher le menu **Internet@TV**.
3. Le contrat d'utilisation s'affiche. Cliquez sur **Accepter** pour en accepter les conditions.
4. Le message Statistics & Analysis s'affiche. Cliquez sur **Accepter** pour en accepter les conditions.

## Configuration d'Internet@TV

Vous pouvez consulter et utiliser les menus relatifs à **Signature unique**, à la gestion du système et aux propriétés. Appuyez sur le bouton ▲ ou ▼ pour sélectionner **Configuration**, puis sur le bouton **ENTER** .

### ☐ Signature unique

Vous pouvez utiliser ce menu lors de la création et de la suppression du compte.

Avec **Signature unique**, vous pouvez gérer votre compte, y compris les informations de compte du site de contenu.

Vous ne devez pas ouvrir d'autre session.

- ☑ Le compte est réservé à internet@TV.

### ■ Créer un compte

Vous pouvez créer un compte et vous connecter au site du service voulu.

- ☑ Vous ne pouvez pas créer plus de 10 comptes.
- ☑ Le nom du compte ne doit pas excéder 10 caractères.
- ☑ Si aucun service ne requiert de connexion, vous ne pouvez pas créer de compte.

### ■ Gestion de compte

- **Site service** : vous pouvez enregistrer les informations de connexion du site du service (comme YouTube).
- **Modif. mot de passe**: permet de modifier le mot de passe du compte.
- **Supprimer**: permet de supprimer le compte.

- ☑ Si vous oubliez le mot de passe du compte, appuyez sur les boutons de la télécommande dans l'ordre suivant, ce qui réinitialise **Internet@TV** : **POWER** (Arrêt) → **MUTE** → **9** → **4** → **8** → **POWER** (Marche).

Si vous utilisez cette fonction, tous les comptes sont supprimés.



## ❑ Installation du système

**Ex. auto. téléscr., Durée téléscripteur** ne soit pas prise en charge.

## ■ Modifier le mot de passe du service de verrouillage

Le mot de passe par défaut d'un nouveau téléviseur est réglé sur 0-0-0-0.

Si vous avez oublié le mot de passe, appuyez sur les boutons de la télécommande dans l'ordre suivant, ce qui remet le code à **0-0-0-0** : **POWER** (Arrêt) → **MUTE** → **8** → **2** → **4** → **POWER** (Marche).

## ■ Durée du service

Sélectionnez l'option voulue pour définir le délai avant l'activation de l'écran de veille.

## ■ Ex. auto. téléscr. → Arrêt / Marche

Sélectionnez l'option voulue pour activer automatiquement ou non le message défilant lors de la mise en marche du téléviseur.

## ■ Durée téléscripteur

Sélectionnez l'option voulue pour définir le délai avant l'activation de l'écran de veille.

## ❑ Propriétés

Permet d'afficher des informations sur Internet@TV.

Vous pouvez déterminer la vitesse de votre service de télévision par **Internet à l'aide de la section correspondante**.

## Utilisation du service Internet@TV

Dans un widget proposant plusieurs menus de catégories, vous pouvez visualiser le contenu de ces menus grâce aux boutons ◀ et ▶

## Connexion au compte

1. Appuyez sur le bouton rouge.

2. Sélectionnez le **Compte utilisateur** voulu, puis appuyez sur **ENTER** .

3. Saisissez le mot de passe.

Une fois la connexion établie, le compte utilisateur s'affiche à l'écran.

Pour que la connexion soit possible, au moins un compte doit être enregistré. Pour créer un compte, reportez-vous à la section Configuration d'Internet@TV.

## Utilisation de la galerie des widgets

Vous pouvez utiliser la fonction **Exéc. service**, **Verrouil.**, **Installer service** dans le widget existant et afficher la description du service du widget qui n'est pas installé.

Sur **Internet@TV**, vous pouvez ajouter et utiliser divers widgets fournis par votre prestataire de service. Cette possibilité peut différer d'un prestataire à l'autre.

- **Exéc. service**: permet d'exécuter le service du widget.
- **Verrouil.**: verrouille le service.
- **Installer service** (ou **Supprimer service**): installe ou supprime le service du widget.

## Utilisation du widget YouTube

Vous pouvez regarder le film proposé par YouTube.

Si vous avez créé un compte sur YouTube, enregistrez les informations de votre compte via la gestion des comptes. Vous pouvez alors utiliser la catégorie My Favourites.

Le menu peut être modifié selon le service Web.

Le contenu peut être inapproprié pour les enfants. Dans ce cas, utilisez la fonction **Verrouil.** dans la galerie de widgets (**Galerie de Widgets**).



## Dépannage d'Internet@TV

Problème	Solution possible
Certains services du widget ne fonctionnent pas.	Contactez le prestataire de service. Dans le widget, appuyez sur le bouton vert et accédez aux informations de contact ou reportez-vous au site Web d'aide pour connaître les coordonnées du fournisseur du widget. Reportez-vous au site Web d'aide.
Quel est l'intérêt présenté par la fonction Signature unique?	Si vous créez un compte et que vous enregistrez vos informations de connexion au service souhaité, vous pouvez accéder au contenu personnalisé sans avoir à vous reconnecter.
Lorsqu'une erreur réseau se produit, seul le menu Setting est disponible.	Si la connexion réseau ne fonctionne pas, il se peut que votre service soit limité. En effet, toutes fonctions à l'exception du menu Setting sont nécessaires à l'établissement de la connexion Internet.
Est-il possible de regarder des films pour adultes sur YouTube ?	Par défaut, ce contenu est bloqué. Il est toutefois possible de l'afficher au moyen de la fonction de recherche. Dans ce cas, utilisez la galerie de widgets pour verrouiller le service de ce widget.

## Site Web d'aide

Pays	Site Web d'aide
Austria	www.samsung.com → Produkte → Fernseher → medi@2.0 → Internet@TV
Belgium	www.samsung.com → Producten → televisies → medi@2.0 → Internet@TV
	www.samsung.com → Produits → téléviseurs → medi@2.0 → Internet@TV
Czech	www.samsung.com → Produkty → televizory → medi@2.0 → Internet@TV
Denmark	www.samsung.com → Produkter → stue & soveværelse → medi@2.0 → Internet@TV
Finland	www.samsung.com → Tuotteet → kodinelektroniikka → medi@2.0 → Internet@TV
France	www.samsung.com → Produits → télévisions → medi@2.0 → Internet@TV
Germany	www.samsung.com → Privatkunden → Fernseher → medi@2.0 → Internet@TV
Greece	www.samsung.com → Προϊόντα → τηλεοράσεις → medi@2.0 → Internet@TV
Hungary	www.samsung.com → Termékek → televíziók → medi@2.0 → Internet@TV
Ireland	www.samsung.com → Products → Television → medi@2.0 → Internet@TV
Italy	www.samsung.com → Prodotti → TV → medi@2.0 → Internet@TV
Netherlands	www.samsung.com → Producten → televisies → medi@2.0 → Internet@TV
Norway	www.samsung.com → Produkter → hverdagsrom & soverom → medi@2.0 → Internet@TV
Poland	www.samsung.com → Produkty → telewizory → medi@2.0 → Internet@TV
Portugal	www.samsung.com → Produtos para Consumidores → televisores → medi@2.0 → Internet@TV
Slovakia	www.samsung.com → Produkty → televizory → medi@2.0 → Internet@TV
Spain	www.samsung.com → Productos → televisores → medi@2.0 → Internet@TV
Sweden	www.samsung.com → Produkter → vardagsrum & sovrum → medi@2.0 → Internet@TV
Switzerland	www.samsung.com → Produits → télévisions → medi@2.0 → Internet@TV
	www.samsung.com → Produkte → Fernseher → medi@2.0 → Internet@TV
United Kingdom	www.samsung.com → Products → Television → medi@2.0 → Internet@TV
Turkey	www.samsung.com → Tüketiciler Ürünleri → televizyon → medi@2.0 → Internet@TV
Estonia	www.samsung.com → Klientidele → Televiisorid → medi@2.0 → Internet@TV
Latvia	www.samsung.com → Klientiem → Televizori → medi@2.0 → Internet@TV
Lithuania	www.samsung.com → Namams → Televizoriai → medi@2.0 → Internet@TV
Russia	www.samsung.com → Продукты → Телевизоры → medi@2.0 → Internet@TV
Ukraine	www.samsung.com → Потребительские продукты → телевизоры → medi@2.0 → Internet@TV

☑ L' tape d'acc s peut tre modifi e ult rieurement.

☑ Certains pays peuvent avoir plusieurs liens.

# CENTRE DE RÉSEAU DOMESTIQUE

## Centre de réseau domestique

A propos du **Centre de réseau domestique**

Le **Centre de réseau domestique** connecte votre téléviseur et vos téléphones portables via un réseau. Vous pouvez afficher les appels reçus, le contenu des messages texte et les programmes définis sur le téléphone portable sur le téléviseur à l'aide du **Centre de réseau domestique**. En outre, vous pouvez lire le contenu multimédia enregistré sur les téléphones portables (vidéos, photos, musique, etc.) en l'envoyant vers le téléviseur via le réseau.

- Si l'appareil prend en charge la fonction **DLNA DMC (Digital Media Controller)** le Centre de réseau domestique est disponible.
- Cette fonction permet la compatibilité avec les téléphones mobiles Samsung ultérieurs. Pour plus d'informations, visitez ou contactez le centre d'appel Samsung. Il peut être nécessaire d'installer des logiciels supplémentaires sur l'appareil mobile. Pour plus d'informations, reportez-vous au manuel de celui-ci.

### Connexion au Centre de réseau domestique

Pour plus d'informations sur les paramètres réseau, reportez-vous à la section "Configuration du réseau".

#### ● Connexion à un réseau Ad-hoc Wi-Fi

1. Connectez le "Samsung Wireless LAN Adapter" au port **USB 1 (HDD)** ou **USB 2** du téléviseur.

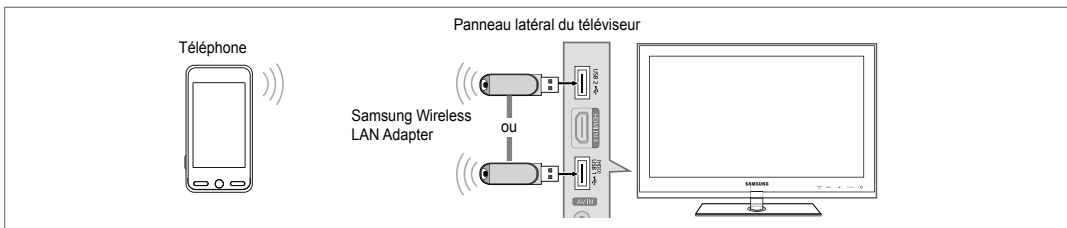

2. Pour plus d'informations sur la configuration de votre réseau Ad-hoc, reportez-vous à la section "Configuration du réseau".

- Pour obtenir des informations sur la configuration des paramètres réseau du téléphone portable, reportez-vous au manuel correspondant.

3. Configurez les adresse IP, SSID et mot de passe du téléphone portable dans les paramètres Ad-hoc de ce dernier à l'aide des **Nom du réseau (SSID)** et **Code de sécurité** (mot de passe) affichés sur le téléviseur.

#### ● Connexion via un routeur câblé / sans fil

1. Connectez le routeur IP câblé/sans fil sur le port LAN du téléviseur au moyen du câble LAN ou raccordez le port **USB 1 (HDD)** ou **USB 2** du téléviseur au Samsung Wireless LAN Adapter.

- Pour obtenir des informations sur les procédures de configuration du routeur câblé/sans fil et du téléphone portable, reportez-vous au manuel de l'appareil correspondant.

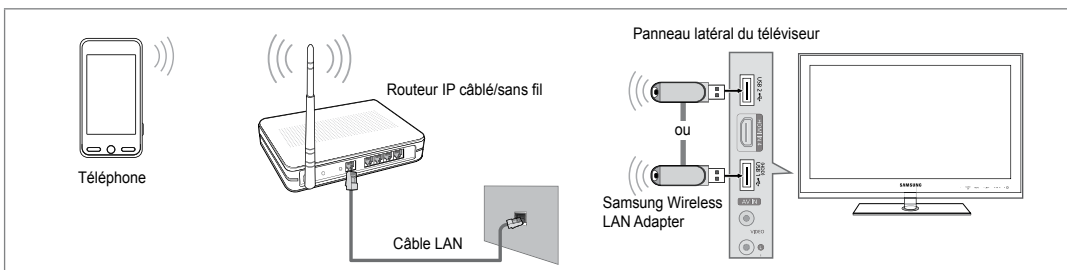
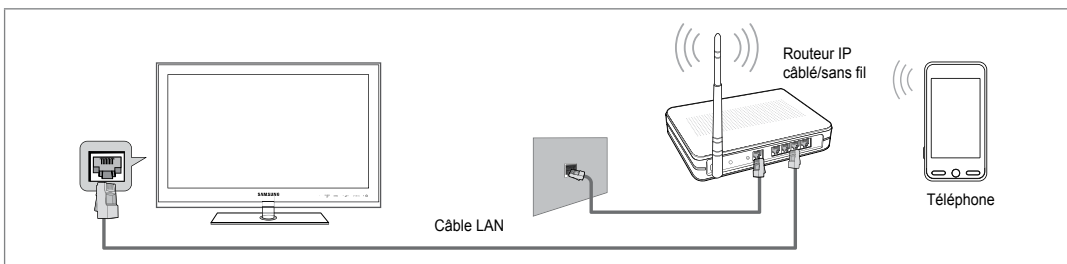

## Configuration du Centre de réseau domestique

### Message / Média

Affiche la liste des téléphones portables qui vous permettent d'utiliser la fonction Message.

La fonction Media est disponible sur d'autres appareils mobiles prenant en charge la fonction DLNA DMC.

#### Autor.

Autorise le téléphone portable.

#### Refusé

Bloque le téléphone portable.

#### Supprimer

Supprime le téléphone portable de la liste.

Cette fonction efface simplement le nom de la liste. Si l'appareil mobile effacé s'allume ou tente de se reconnecter au téléviseur, il est possible qu'il s'affiche à nouveau.

### Configuration

#### Message → Marche / Arrêt

Vous pouvez activer ou non l'utilisation de la fonction Message (appels reçus, contenu des messages texte, programmes définis sur le téléphone portable, etc).

#### Média → Marche / Arrêt

Vous pouvez choisir d'utiliser ou non la fonction Media qui lit le contenu (vidéos, photos, musique) du téléphone portable.

#### Nom TV

Vous pouvez donner un nom au téléviseur afin de le retrouver plus facilement sur l'appareil mobile.

Si vous sélectionnez **Entrée util.**, vous pouvez taper le nom du téléviseur à l'aide de l'**OSK** (On Screen Keyboard, le clavier virtuel).

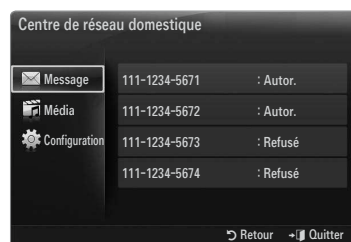

## Utilisation de la fonction Message

Cette fonction permet d'afficher les appels reçus, le contenu des messages texte et les programmes définis sur le téléphone portable via la fenêtre d'alarme lorsque vous regardez la télévision.

Pour désactiver cette fenêtre d'alarme **Message**, définissez **Message** sur **Arrêt** dans le menu **Configuration** du **Centre de réseau domestique**.

La fenêtre d'alarme s'affiche pendant 20 secondes. Si vous n'appuyez sur aucune touche ou si **Ann.** est sélectionné, elle apparaît jusqu'à trois fois à des intervalles de 5 minutes.

Si OK est sélectionné ou s'il ne l'est pas alors que le message est affiché trois fois, le message est supprimé sans toutefois être supprimé du téléphone portable.

La fenêtre d'alarme simple peut s'afficher durant l'utilisation de certaines applications (Media Play, Content Library, etc.). Dans ce cas, pour afficher le contenu du message, basculez vers le mode de consultation de la télévision.

Lorsque le message d'un téléphone portable inconnu s'affiche, sélectionnez ce dernier dans l'élément **Message** du **Centre de réseau domestique** et sélectionnez **Refusé** pour le bloquer.



## Affichage du message

Si un nouveau message texte (SMS) arrive lorsque vous regardez la télévision, la fenêtre d'alarme s'affiche. Si vous cliquez sur le bouton **OK**, le contenu du message s'affiche.

- ☑ Vous pouvez configurer les paramètres de consultation du contenu des messages texte (SMS) sur le téléphone portable. Pour obtenir des informations sur les procédures concernées, reportez-vous au manuel du téléphone portable.
- ☑ Certains caractères spéciaux peuvent s'afficher sous forme de caractères vides ou cassés.

## Alarme de réception d'appel

Si vous recevez un appel lorsque vous regardez la télévision, la fenêtre d'alarme s'affiche.

## Alarme des programmes

Lorsque vous regardez la télévision, la fenêtre d'alarme apparaît et affiche le programme enregistré.

- ☑ Vous pouvez configurer les paramètres de consultation du contenu des programmes sur le téléphone portable. Pour obtenir des informations sur les procédures concernées, reportez-vous au manuel du téléphone portable.
- ☑ Certains caractères spéciaux peuvent s'afficher sous forme de caractères vides ou cassés.

## Utilisation de la fonction Media

Une fenêtre d'alarme informe l'utilisateur que le contenu multimédia (vidéos, photos, musique) provenant du téléphone portable va s'afficher sur le téléviseur.



Le contenu est lu automatiquement 3 secondes après l'affichage de la fenêtre d'alarme.

Si vous appuyez sur le bouton **RETURN** ou **EXIT** lorsque la fenêtre d'alarme s'affiche, le contenu **Media Contents** n'est pas lu.

- ☑ Pour désactiver la transmission du contenu multimédia en provenance du téléphone portable, définissez **Média** sur **Arrêt** dans le menu **Configuration du Centre de réseau domestique**.
- ☑ En fonction de sa résolution et de son format, le contenu peut ne pas être lu sur le téléviseur.



## Boutons de commande du lecteur multimédia

Bouton	Opération
◀▶	Déplace le curseur pour sélectionner un élément. Durant la lecture d'un fichier film : Avance ou recule dans le film en cours de lecture.
ENTER 	Appuyer sur le bouton <b>ENTER</b>  pendant la lecture suspend celle-ci. Appuyer sur le bouton <b>ENTER</b>  en mode Pause relance la lecture.
RETURN	Revient au menu précédent.
TOOLS	Exécute diverses fonctions dans les menus Photo, Musique et Film.
INFO	Affiche des informations sur le fichier.
EXIT	Arrête le mode <b>Media Play</b> et retourne au mode TV.













- ☑ Les boutons **ENTER**  et **◀▶** peuvent ne pas fonctionner selon le type de contenu multimédia.
- ☑ Il est possible de contrôler la lecture à l'aide de l'appareil mobile. Pour plus d'informations, reportez-vous au manuel de celui-ci.

# RECOMMANDATIONS

## Fonction Télétex

La plupart des chaînes de télévision offrent des services d'informations écrites via le télétex. La page d'index du télétex contient des instructions sur l'utilisation du service. Vous pouvez, en outre, sélectionner différentes options à l'aide des touches de la télécommande.

☑ Pour que les informations du télétex s'affichent correctement, la réception des chaînes doit être stable. Dans le cas contraire, des informations pourraient manquer ou certaines pages pourraient ne pas s'afficher.

- 1  (quitter)  
Quitte l'affichage du télétex.
- 2  (afficher)  
Permet d'afficher le texte masqué (par exemple, les réponses à un questionnaire). Pour rétablir le mode d'affichage normal, appuyez de nouveaux dessus.
- 3  (taille)  
Permet d'afficher la moitié supérieure de l'écran en caractères deux fois plus grands. Pour afficher la moitié inférieure de l'écran, appuyez de nouveau sur cette touche. Pour rétablir le mode d'affichage normal, appuyez dessus une fois de plus.
- 4 Boutons de couleur (rouge/vert/jaune/bleu)  
Si une société de télédiffusion utilise le système FASTEXT, les différentes rubriques d'une page de télétex sont associées à un code couleur qui permet de les sélectionner à l'aide des touches de couleur de la télécommande. Appuyez sur la touche dont la couleur correspond à celle de la rubrique souhaitée. La page affiche d'autres informations en couleur que vous pouvez sélectionner de la même manière. Pour afficher la page précédente ou la page suivante, appuyez sur la touche de couleur correspondante.
- 5  (mode)  
Permet de sélectionner le mode Télétex (LIST/FLOF). Si vous appuyez sur cette touche en mode LISTE, vous basculez en mode d'enregistrement de liste. En mode d'enregistrement de liste, vous pouvez enregistrer une page télétex dans une liste à l'aide du bouton  (mémoriser).
- 6  (télétex actif/mixte)  
Permet d'activer le mode Télétex après avoir choisi la chaîne diffusant le service télétex. Appuyez deux fois sur cette touche pour superposer le télétex à l'émission en cours de diffusion.
- 7  (mémoriser)  
Permet d'enregistrer les pages de télétex.
- 8  (page secondaire)  
Permet d'afficher une page secondaire.
- 9  (index)  
Permet d'afficher la page d'index du télétex (sommaire) à tout moment.
- 10  (verrouiller)  
Permet de bloquer l'affichage sur une page précise, si celle-ci est reliée à plusieurs pages secondaires qui défilent automatiquement. Pour reprendre l'affichage de celles-ci, appuyez de nouveau sur cette touche.
- 11  (annuler)  
Permet d'afficher le programme lors de la recherche d'une page.
- 12  (page suivante)  
Permet d'afficher la page de télétex suivante.
- 13  (page précédente)  
Permet d'afficher la page de télétex précédente.

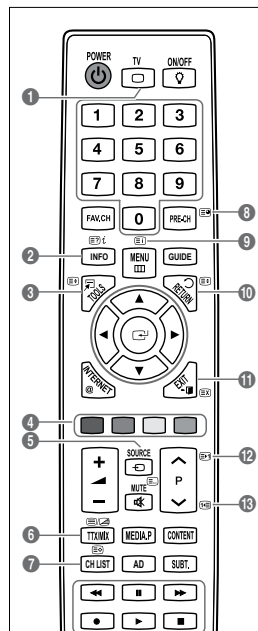

☑ Vous pouvez changer de page de télétex en appuyant sur les touches numériques de la télécommande.

Les pages de télétexte sont organisées en six catégories :

Catégorie	Sommaire
A	Numéro de la page sélectionnée.
B	Identité de la chaîne émettrice.
C	Numéro de la page actuelle ou indications de recherche.
D	Date et heure.
E	Texte.
F	Informations sur l'état. Informations FASTEXT.

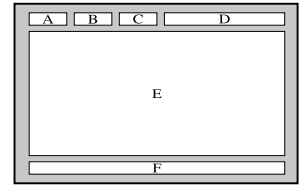

- ☑ Les informations du télétexte sont souvent réparties sur plusieurs pages qui s'affichent successivement. Ces pages sont accessibles en :
  - entrant le numéro de page ;
  - sélectionnant un titre dans une liste ;
  - sélectionnant un titre de couleur (système FASTEXT).
- ☑ Le téléviseur prend en charge le niveau de télétexte 2.5 qui peut afficher des graphiques ou textes supplémentaires.
- ☑ En fonction de la transmission, des panneaux latéraux vides peuvent apparaître lors de l'affichage du télétexte.
- ☑ Dans ce cas, les graphiques ou textes supplémentaires ne sont pas transmis.
- ☑ Les téléviseurs plus anciens qui ne prennent pas en charge la version 2.5 ne peuvent pas afficher les graphiques et textes supplémentaires, indépendamment de la transmission télétexte.
- ☑ Appuyez sur le bouton **TV** pour quitter l'affichage du télétexte.

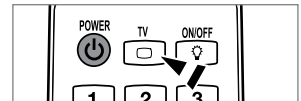

## Montage du socle

- ☑ **Préréglage** : Placez le support du guide et le goulot du couvercle sur le socle et fixez-les à l'aide des vis.

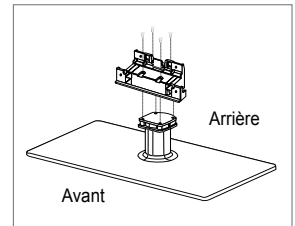

1. Fixez le téléviseur LCD sur le socle.

- ☑ Le téléviseur doit être porté par au moins deux personnes.
- ☑ Veillez à bien faire la distinction entre l'avant et l'arrière du socle lors de l'assemblage.
- ☑ Pour être certain d'installer le téléviseur sur son socle au niveau approprié, n'exercez pas de pression vers le bas excessive sur ses côtés supérieurs gauche et droit.

2. Insérez les vis dans l'emplacement ❶, puis dans l'emplacement ❷.

- ☑ Redressez le produit et serrez les vis. Si vous serrez les vis tandis que le téléviseur LCD est couché, il se peut qu'il penche d'un côté.

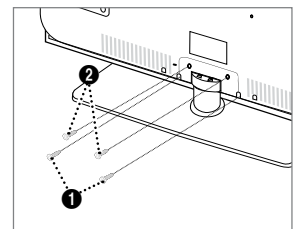

## Branchement du socle

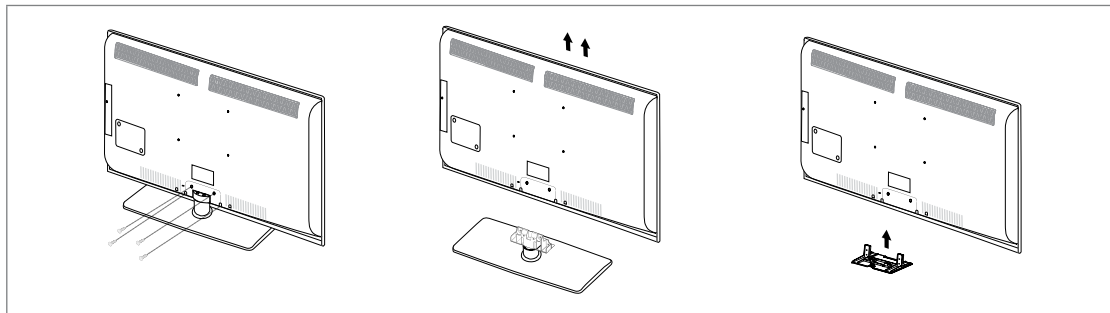

1. Retirez les vis situées à l'arrière du téléviseur.
2. Retirez le support du téléviseur.  
 Le téléviseur doit être porté par au moins deux personnes.
3. Recouvrez le trou inférieur à l'aide du cache.

## Installation du kit de montage mural

Les éléments du support mural (vendus séparément) permettent de fixer le téléviseur au mur.

Pour plus d'informations sur l'installation du support mural, reportez-vous aux instructions fournies avec les éléments de montage mural. Faites appel à un technicien pour vous aider à installer le support mural.

Samsung Electronics ne saurait être tenu responsable de tout dommage sur le produit ni de toute blessure subie par vous ou par d'autres personnes si vous choisissez d'effectuer l'installation murale.



N'installez pas le kit de montage mural lorsque le téléviseur est sous tension. Cela pourrait entraîner une blessure par choc électrique.

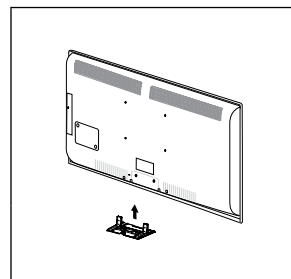

## Assemblage des câbles

Insérez les câbles dans le serre-câbles de telle manière qu'ils ne soient pas visibles à travers le pied transparent.

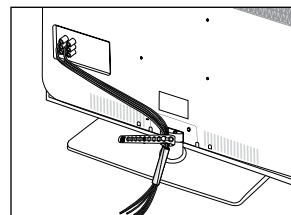

## Verrou antivol Kensington

Le verrou Kensington est un dispositif utilisé pour fixer physiquement le système en cas d'utilisation dans un lieu public. L'aspect du verrou et la méthode de verrouillage peuvent différer de l'illustration en fonction du fabricant.

Consultez le manuel fourni avec le verrou Kensington pour obtenir des instructions d'utilisation.

- Le dispositif de verrouillage est vendu séparément.
  - L'emplacement du verrou Kensington peut varier en fonction du modèle.
1. Insérez le dispositif de verrouillage dans le logement Kensington du téléviseur LCD (1), puis tournez-le dans le sens de verrouillage (2).
  2. Branchez le câble du verrou Kensington (3).
  3. Fixez le câble du verrou Kensington sur un bureau ou tout autre objet lourd inamovible.

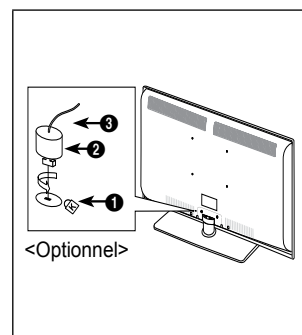



## Sécurisation de l'emplacement d'installation

Respectez les distances requises entre le produit et d'autres objets (p. ex. murs) pour assurer une ventilation adéquate.

Le non-respect de cette consigne pourrait provoquer un incendie ou un problème avec le produit en raison de l'augmentation de la température interne de ce dernier.

Installez le produit de manière à respecter les distances requises indiquées sur la figure.

- ☑ En cas d'utilisation d'un support ou de montage mural, n'utilisez que des pièces Samsung Electronics.
  - L'emploi de pièces d'un autre fabricant risque d'entraîner des problèmes avec le produit ou d'occasionner des blessures dues à la chute du produit.
  - L'emploi de pièces d'un autre fabricant risque d'entraîner un problème avec le produit ou de provoquer un incendie en raison de l'augmentation de la température interne du produit due à une ventilation insuffisante.
- ☑ L'aspect peut varier en fonction du produit.

### Installation du produit sur un support

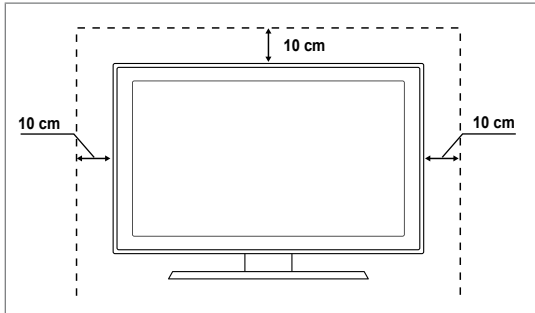

### Montage mural du produit

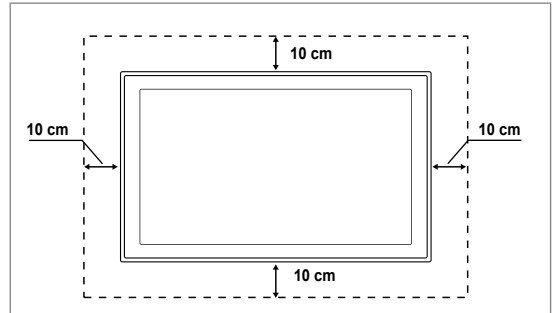

## Fixation du téléviseur au mur



**Attention** : Si vous tirez ou poussez le téléviseur ou si vous grimpez dessus, il risque de tomber. Veillez en particulier, à ce que vos enfants ne se suspendent pas au téléviseur, ni ne le déséquilibrent, car cela pourrait le faire basculer et occasionner des blessures graves pouvant entraîner la mort. Respectez toutes les précautions de sécurité indiquées dans la brochure relative à la sécurité. Pour une stabilité accrue, installez le dispositif antichute comme indiqué ci-après.

### ■ Pour éviter toute chute du téléviseur :

1. Glissez les vis dans les colliers, puis fixez-les solidement au mur. Assurez-vous que les vis sont solidement fixées au mur.
  - ☑ En fonction du type de mur, il est possible que vous ayez besoin de matériel supplémentaire, tel que des chevilles.
  - ☑ Les colliers, vis et chaînettes n'étant pas fournis, vous devez les acheter séparément.
2. Retirez les vis situées sur la partie centrale arrière du téléviseur, glissez-les dans les colliers, puis fixez-les de nouveau sur le téléviseur.
  - ☑ Il est possible que les vis ne soient pas fournies avec le produit. Dans ce cas, achetez des vis présentant les caractéristiques suivantes.
  - ☑ Caractéristiques des vis
    - Pour un téléviseur LCD 17 à 29 pouces : M4 X L15 / Pour un téléviseur LCD 32 à 40 pouces : M6 X L15
3. Reliez les bagues fixées au téléviseur et celles fixées sur le mur à l'aide de chaînettes, puis attachez-les fermement.
  - ☑ Placez le téléviseur à proximité du mur afin qu'il ne bascule pas vers l'arrière.
  - ☑ Il est recommandé de placer la chaînette de façon à ce que les colliers fixés au mur soient placés à même hauteur ou plus bas que ceux fixés au téléviseur.
  - ☑ Détachez la chaînette avant de déplacer le téléviseur.
4. Vérifiez que toutes les connexions sont fixées correctement. Vérifiez régulièrement que les connexions ne présentent aucun signe d'usure. Si vous avez un doute quant à la sécurité des connexions, contactez un installateur professionnel.

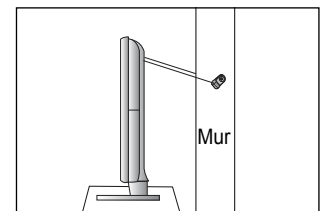
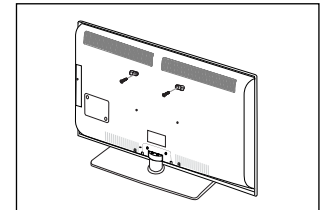
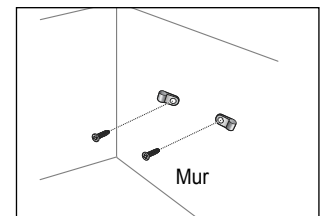

## Dépannage : Avant de contacter un technicien

Aucune image ni aucun son	Vérifiez que le cordon d'alimentation secteur est branché à une prise murale. Vérifiez que vous avez appuyé sur le bouton de marche/arrêt du téléviseur. Vérifiez les réglages du contraste et de la luminosité de l'image. Vérifiez le volume.
Image normale, mais aucun son	Vérifiez le volume. Vérifiez si le bouton <b>MUTE</b> de la télécommande a été actionné. Vérifiez les paramètres <b>Sélection Haut-parleur</b> .
L'écran est noir et le témoin d'alimentation clignote sans arrêt.	Sur votre ordinateur, contrôlez l'alimentation et le câble du signal. Le téléviseur utilise son système de gestion de l'alimentation. Déplacez la souris de l'ordinateur ou appuyez sur une touche du clavier.
Aucune image ou image en noir et blanc	Réglez les paramètres de couleur. Vérifiez que le système d'émission sélectionné est correct.
Interférence de son et d'image	Essayez d'identifier l'appareil électrique qui perturbe le fonctionnement du téléviseur et éloignez-le. Branchez le téléviseur à une autre prise secteur.
Image neigeuse ou floue, distorsion du son	Vérifiez l'orientation, l'emplacement et les connexions de l'antenne. Cette interférence est souvent due à l'utilisation d'une antenne intérieure.
Dysfonctionnements de la télécommande	Remplacez les piles de la télécommande. Nettoyez la lentille de la télécommande. Contrôlez les bornes des piles.
Le message "Vérifier le signal du câble." s'affiche	Assurez-vous que le câble du signal est correctement connecté au PC et aux sources vidéo. Assurez-vous que le PC et les sources vidéo sont sous tension.
En mode PC, le message "Mode non pris en charge" s'affiche.	Vérifiez la résolution maximale et la fréquence de la carte vidéo. Comparez ces valeurs aux données des modes d'affichage.
L'image endommagée apparaît dans le coin de l'écran	Si <b>Adapter écran</b> est sélectionné sur certains périphériques externes, l'image endommagée peut apparaître dans le coin de l'écran. Ce problème est dû à des périphériques, pas au téléviseur.
Le message "Rétablir tous les paramètres à leur valeur par défaut." s'affiche.	Il s'affiche lorsque vous appuyez longuement sur le bouton <b>EXIT</b> . Les valeurs par défaut des paramètres du produit sont rétablies.
Il se peut que vous voyiez de petites particules si vous regardez de près le bord du cadre de l'écran du téléviseur.	Elles font partie de la conception du produit et ne constituent pas un défaut.

☞ Ce téléviseur LCD TFT est équipé d'un écran constitué de sous-pixels (6 220 800) dont la fabrication nécessite une technologie sophistiquée. Il se peut toutefois que des points clairs ou sombres apparaissent à l'écran. Ceux-ci n'ont aucune incidence sur les performances du produit.

## Caractéristiques

Nom du modèle	LE40B750	LE46B750
<b>Taille de l'écran</b> (diagonale)	40 pouces	46 pouces
<b>Résolution du PC</b> (optimale)	1 920 x 1 080 à 60 Hz	1 920 x 1 080 à 60 Hz
<b>Son</b> Sortie	10 W X 2	10 W X 2
<b>Dimensions (LxPxH)</b> Corps Avec socle	984 X 79 X 629 mm 984 X 255 X 692 mm	1115 x 79 x 703 mm 1115 x 275 x 770 mm
<b>Poids</b> Avec socle	18 kg	25 kg
<b>Considérations environnementales</b> Température de fonctionnement Humidité en cours de fonctionnement Température de stockage Humidité sur le lieu de stockage	10°C à 40°C (50°F à 104°F) 10% à 80%, sans condensation -20°C à 45°C (-4°F à 113°F) 5 % à 95 %, sans condensation	
<b>Socle orientable</b> (Gauche / droite)	-20° ~ 20°	
Nom du modèle	LE52B750	
<b>Taille de l'écran</b> (diagonale)	52 pouces	
<b>Résolution du PC</b> (optimale)	1 920 x 1 080 à 60 Hz	
<b>Son</b> Sortie	10 W X 2	
<b>Dimensions (LxPxH)</b> Corps Avec socle	1258 x 80 x 795 mm 1258 x 305 x 859 mm	
<b>Poids</b> Avec socle	30 kg	
<b>Considérations environnementales</b> Température de fonctionnement Humidité en cours de fonctionnement Température de stockage Humidité sur le lieu de stockage	10°C à 40°C (50°F à 104°F) 10% à 80%, sans condensation -20°C à 45°C (-4°F à 113°F) 5 % à 95 %, sans condensation	
<b>Socle orientable</b> (Gauche / droite)	-20° ~ 20°	

- ☒ La conception et les spécifications peuvent être modifiées sans préavis.
- ☒ Ce périphérique est un appareil numérique de classe B.
- ☒ Concernant l'alimentation et la consommation électrique, reportez-vous à l'étiquette apposée sur le produit.

## ❑ Licenza



**TruSurround HD**, SRS e il simbolo  sono marchi di SRS Labs, Inc. La tecnologia **TruSurround HD** è utilizzata su licenza di SRS Labs, Inc.



Prodotto su licenza di Dolby Laboratories. Dolby e il simbolo della doppia D sono marchi di Dolby Laboratories.



DivX® Certified to play DivX® video, including premium content.

ABOUT DIVX VIDEO: DivX® is a digital video format created by DivX, Inc. This is an official DivX Certified device that plays DivX video. Visit [www.divx.com](http://www.divx.com) for more information and software tools to convert your files into DivX video.

ABOUT DIVX VIDEO-ON-DEMAND: This DivX Certified® device must be registered in order to play DivX Video-on-Demand (VOD) content. To generate the registration code, locate the DivX VOD section in the device setup menu. Go to [vod.divx.com](http://vod.divx.com) with this code to complete the registration process and learn more about DivX VOD.

## ❑ Avviso relativo alla trasmissione TV digitale

1. Le funzioni relative alla trasmissione televisiva digitale (DVB) sono disponibili solo nei paesi o nelle aree in cui vengono trasmessi segnali digitali terrestri DVB-T (MPEG2 E MPEG4 AVC) o laddove l'utente abbia la possibilità di accedere a un servizio TV via cavo DVB-C (MPEG2 e MPEG4 AAC) compatibile. Verificare con il rivenditore locale la possibilità di ricevere segnali DVB-T o DVB-C.
2. DVB-T è lo standard del consorzio europeo DVB per la trasmissione della televisione digitale terrestre mentre DVB-C è lo standard per la trasmissione della televisione digitale via cavo. Tuttavia, alcune funzioni quali EPG (Electric Program Guide), VOD (Video on Demand) e altre non sono incluse in queste specifiche. Per questo motivo, al momento non sono disponibili.
3. Sebbene questo apparecchio TV soddisfi i più recenti standard DVB-T e DVB-C, [Agosto, 2008], la compatibilità con future trasmissioni digitali via cavo DVB-C e terrestri DVB-T non può essere garantita.
4. In base al paese o all'area in cui si utilizza questo televisore, alcuni fornitori di trasmissioni TV via cavo potrebbero applicare una tariffa aggiuntiva per tali servizi e richiedere all'utente di accettare i termini e le condizioni della loro offerta.
5. Alcune funzioni della trasmissione TV digitale potrebbero non essere disponibili in alcuni paesi o regioni e DVB-C potrebbe non funzionare correttamente con alcuni fornitori di servizi via cavo.
6. Per maggiori informazioni contattare il locale centro assistenza clienti SAMSUNG.

## ❑ Precauzioni da adottare quando si visualizza un'immagine fissa

Un'immagine fissa può causare danni permanenti allo schermo TV

- Non visualizzare un'immagine fissa o parzialmente fissa sul pannello LCD per oltre 2 ore poiché può causare la ritenzione dell'immagine sullo schermo. Il fenomeno di ritenzione dell'immagine è anche noto come "bruciatura dello schermo". Per evitare il fenomeno di ritenzione dell'immagine, ridurre il grado di luminosità e contrasto dello schermo quando si visualizza un'immagine fissa.
-  Su un TV LCD, l'uso del formato 4:3 per un periodo di tempo prolungato può lasciare traccia dei bordi sulla parte sinistra, destra e centrale del video a causa delle differenti emissioni luminose dello schermo. La riproduzione di un DVD o l'uso di una console per videogiochi può causare effetti analoghi sullo schermo. Questo tipo di danni non è coperto dalla Garanzia.
- La visualizzazione prolungata di immagini fisse da videogiochi e PC può causare immagini residue parziali. Per evitare questo problema, ridurre la 'luminosità' e il 'contrasto' mentre si visualizzano immagini fisse.

# CONTENUTI

## CONFIGURAZIONE DEL TELEVISORE

■ Accessori .....	2
■ Pannello di controllo .....	2
■ Pannello dei collegamenti .....	3
■ Telecomando .....	5
■ Installazione delle batterie nel telecomando .....	6
■ Visualizzazione dei menu .....	6
■ Attivazione modalità standby .....	7
■ Funzioni Plug & Play .....	7
■ Visualizzazione del display .....	8

## CANALE

■ Menu Canale .....	8
■ Gestione dei canali .....	11

## IMMAGINE

■ Configurazione del menu Immagine .....	13
■ Visione Picture-in-Picture .....	16
■ Uso del televisore come uno schermo PC .....	17
■ Configurazione del televisore con il PC .....	18

## SUONO

■ Configurazione del menu audio .....	18
■ Selezione della modalità audio .....	20

## IMPOSTAZIONE

■ Configurazione del menu Impostazione .....	20
■ Impostazione dell'orario .....	23
■ Connessione di rete .....	24
■ Impostazione della rete .....	26

## INGRESSI / SUPPORTO

■ Menu Ingressi .....	29
■ Menu Supporto .....	29

## MEDIA PLAY (USB & DLNA)

■ Collegamento di un dispositivo USB .....	32
■ Funzione Media Play .....	33
■ Ordinamento Elenco Foto / Musica / Film .....	34
■ Menu Opzioni Elenco Foto / Musica / Film .....	35
■ Menu Opzioni Proiezione diapositive / Riproduzione musica / Riproduzione film .....	36
■ Visualizzazione di una foto o di una proiezione di diapositive .....	37
■ Riproduzione di musica .....	38
■ Riproduzione di un filmato .....	39
■ Utilizzo del menu Impostazione .....	41

## MEDIA PLAY-DLNA

■ Impostazione della rete DLNA .....	42
■ Installazione dell'applicazione DLNA .....	42
■ Installazione dell'applicazione DLNA .....	43
■ Uso della funzione DLNA .....	44

## ANYNET+

■ Collegamento dei dispositivi Anynet+ .....	45
■ Configurazione di Anynet+ .....	46
■ Passaggio tra dispositivi Anynet+ .....	46
■ Registrazione .....	47
■ Ascolto tramite il Ricevitore (Home theater) .....	47
■ Risoluzione dei problemi con Anynet+ .....	48

## CONTENT LIBRARY

■ Uso di Content Library .....	49
■ Uso dei contenuti .....	49
■ Uso di Gestione contenuto .....	50

## INTERNET@TV

■ Guida introduttiva di Internet@TV .....	51
■ Modificare gli snippet nel dock .....	53
■ Uso del widget Profile .....	53
■ Uso di Yahoo!® Galleria Widget .....	54
■ Uso di Yahoo!® Weather Widget .....	55
■ Uso del widget Yahoo!® Notizie .....	55
■ Uso del widget Yahoo!® Flickr .....	56
■ Uso del widget Yahoo!® Finance .....	56
■ Risoluzione dei problemi con internet@TV .....	57
■ Guida Sito web .....	57

## INTERNET@TV

■ Guida introduttiva di Internet@TV .....	58
■ Configurazione di Internet@TV .....	58
■ Uso del servizio Internet@TV .....	59
■ Risoluzione dei problemi con internet@TV .....	60
■ Guida Sito web .....	60

## CENTRO RETE DOM

■ Centro rete dom .....	61
■ Impostazione di Centro rete dom .....	62
■ Uso della funzione Message .....	62
■ Uso della funzione Media .....	63

## RACCOMANDAZIONI

■ Funzione Teletext .....	64
■ Installazione del piedistallo .....	65
■ Smontare il piedistallo .....	66
■ Installazione del Kit di montaggio a parete .....	66
■ Assemblaggio dei cavi .....	66
■ Blocco antifurto Kensington .....	66
■ Messa in sicurezza della posizione di installazione .....	67
■ Fissaggio del televisore alla parete .....	67
■ Risoluzione dei problemi: Prima di contattare l'assistenza .....	68
■ Specifiche .....	69

Questo apparecchio è fabbricato in conformità al D.M.28.08.95 n.548 ed in particolare a quanto specificato nell'Art.2, comma 1. Questo apparecchio è fabbricato nella U.E. in conformità al D.M.28.08.95 n.548 Art.2, comma 1 ed al D.M.26.03.92 Art.1

### ☐ Simbolo



Nota



Tasto One-Touch



Tasto TOOLS



Premere

## CONFIGURAZIONE DEL TELEVISORE

Le figure e le illustrazioni presenti in questo Manuale dell'utente sono fornite unicamente a titolo di riferimento e possono differire da quelle del prodotto attuale. Il design e le specifiche del prodotto possono variare senza preavviso allo scopo di migliorare costantemente le prestazioni del prodotto.

### Accessori

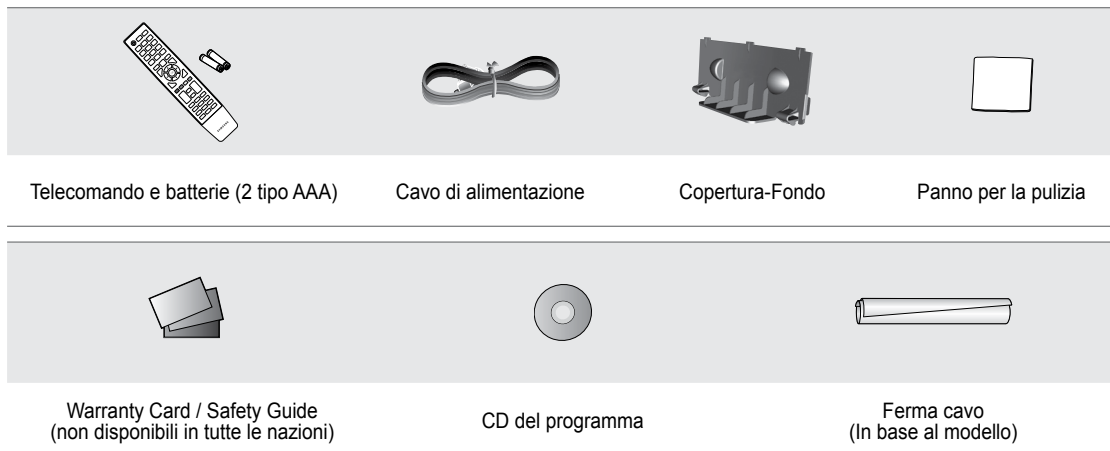

- Controllare che nella confezione del TV LCD siano contenuti i seguenti componenti. Se qualsiasi componente risultasse mancante, contattare il rivenditore.
- La forma e il colore dei componenti possono variare in base al modello.

### Pannello di controllo

- La forma e il colore del prodotto possono variare in base al modello.
- I tasti del pannello anteriore possono essere attivati toccandoli con un dito.

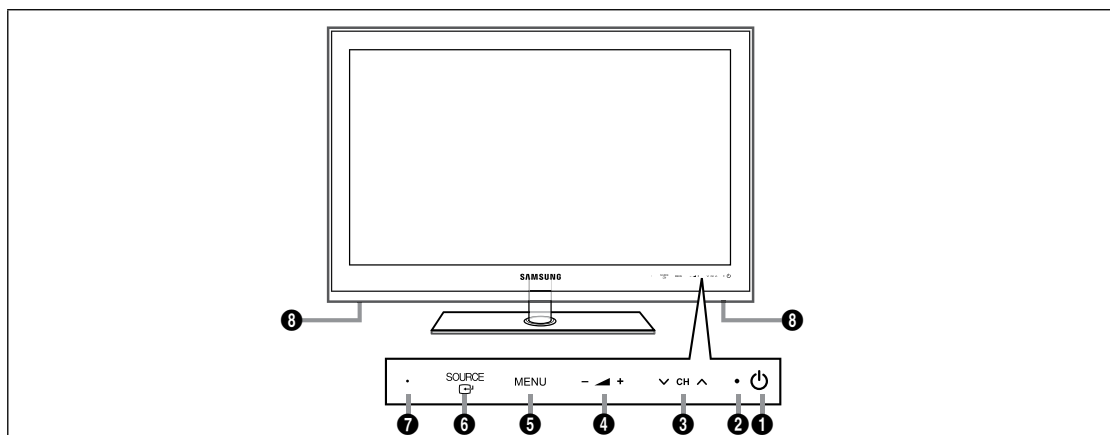

- 1** (ALIMENTAZIONE): Premere per accendere e spegnere il televisore.
- 2** **INDICATORE DI ALIMENTAZIONE:** Lampeggia e si spegne quando l'alimentazione è attiva, si accende in modalità standby.
- 3** **CH** : Premere per cambiare canale. Nel menu a video, utilizzare i tasti **CH** così come si usano i tasti e del telecomando.
- 4** **+** **-**: Premere per aumentare o diminuire il volume.  
Nel menu a video, utilizzare i tasti **+** così come si usano i tasti e del telecomando.
- 5** **MENU:** Premere per visualizzare il menu a video con le funzioni del televisore.
- 6** **SOURCE** : Alterna tutte le sorgenti d'ingresso disponibili. Nel menu a video, utilizzare questo tasto come si usa il tasto **ENTER** del telecomando.
- 7** **SENSORE DEL TELECOMANDO:** Puntare il telecomando in direzione di questo punto sul televisore.
- 8** **ALTOPARLANTI**

## Pannello dei collegamenti

☑ La forma e il colore del prodotto possono variare in base al modello.

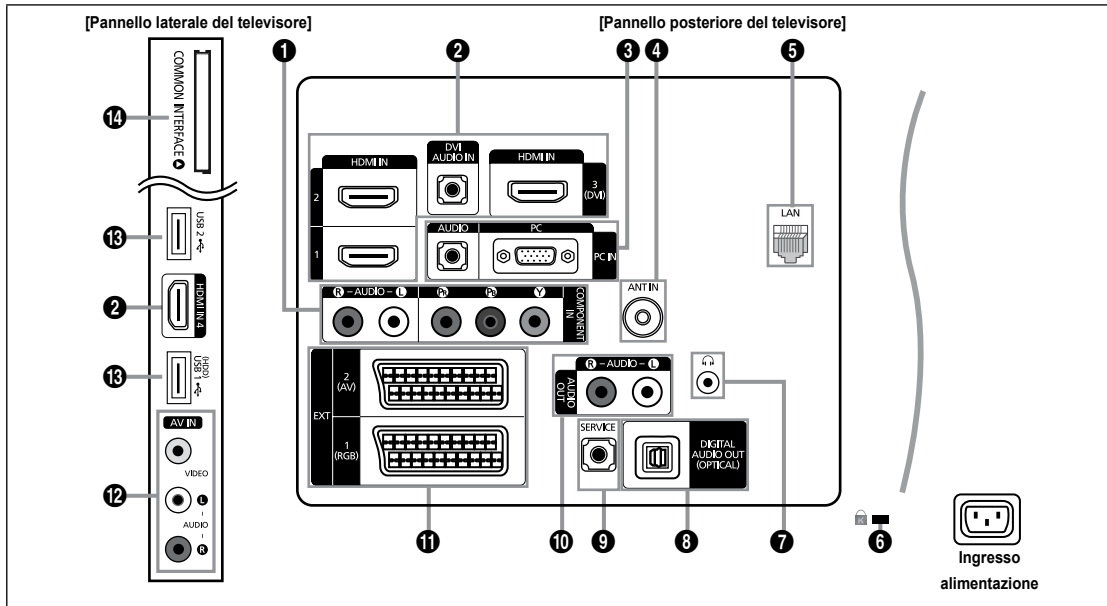

### 1 COMPONENT IN

Collega Component video / audio.

### 2 HDMI IN 1, 2, 3(DVI), 4 / DVI AUDIO IN

Collega alla porta HDMI un dispositivo con uscita HDMI.

☑ Non è necessario un ulteriore collegamento audio per la connessione HDMI-HDMI.

☑ Che cosa significa HDMI?

- HDMI (High-Definition Multimedia Interface), è una interfaccia che permette la trasmissione di segnali audio e video digitali mediante un solo cavo.

- La differenza tra HDMI e DVI è che il dispositivo HDMI è di dimensioni inferiori rispetto a quello DVI.

☑ Se sono collegati lettori DVD / Blu-ray / ricevitori via cavo / ricevitori satellitari (STB) che supportano versioni HDMI precedenti alla 1.3, il televisore potrebbe non riprodurre l'audio o le immagini visualizzate potrebbero presentare colori anomali. Se collegando un cavo HDMI di una versione precedente non vi è audio, collegare il cavo HDMI alla porta **HDMI IN 3(DVI)** e i cavi audio alla porta **DVI AUDIO IN** sul retro del televisore. In questo caso, contattare la società fornitrice del lettore DVD / Blu-ray / ricevitore via cavo / ricevitore satellitare (STB) per verificare la versione HDMI, quindi richiedere un aggiornamento.

☑ Utilizzare la porta **HDMI IN 3(DVI)** per il collegamento DVI a un dispositivo esterno. Utilizzare un cavo o un adattatore DVI-HDMI per la connessione video e la porta **DVI AUDIO IN** per l'audio. Quando si effettua una connessione mediante cavo HDMI / DVI, è necessario utilizzare la porta **HDMI IN 3(DVI)**.

☑ I cavi HDMI che non supportano la versione 1.3 possono causare sfarfallio o mancanza di immagini a schermo.

### 3 PC IN [PC] / [AUDIO]

Collegare alla porta di uscita audio e video del PC.

☑ Se il PC supporta una connessione HDMI, è possibile collegare questa alla porta **HDMI IN 1, 2, 3(DVI)** o al terminale **4**.

☑ Se il PC supporta una connessione DVI, è possibile collegare questa al terminale **HDMI IN 3(DVI) / DVI AUDIO IN**.

### 4 ANT IN

Collega a un sistema TV via cavo o antenna.

### 5 LAN

Inserire un cavo LAN in questa porta per effettuare il collegamento in rete.

### 6 BLOCCO KENSINGTON (a seconda del modello)

Il blocco Kensington (opzionale) è un dispositivo usato per assicurare fisicamente il sistema quando viene utilizzato in un luogo pubblico. Se si desidera utilizzare un dispositivo di blocco, contattare il punto vendita in cui si è acquistato il televisore.

☑ La posizione del blocco Kensington può variare a seconda del modello.

## 7 (CUFFIE)

Le cuffie possono essere collegate all'uscita prevista sull'apparecchio. Il collegamento delle cuffie disattiva l'audio proveniente dall'altoparlante interno.

- Collegando le cuffie al televisore l'uso della funzione audio è inibita.
- L'uso prolungato delle cuffie ad alto volume può causare danni all'udito.
- Quando si collegano le cuffie al televisore, gli altoparlanti vengono disattivati.
- Il volume delle cuffie e quello del televisore sono regolabili indipendentemente.

## 8 DIGITAL AUDIO OUT (OPTICAL)

Collega a un componente Digital Audio quale un ricevitore Home theatre.

- Quando un sistema Digital Audio viene collegato alla porta **DIGITAL AUDIO OUT (OPTICAL)**: Diminuire il volume del televisore e regolarlo con la manopola di regolazione del sistema.
- L'audio 5.1CH è disponibile quando il televisore è collegato a un dispositivo esterno che lo supporta.
- Quando il ricevitore (home theatre) è impostato su On, è possibile udire l'audio proveniente dall'uscita ottica del televisore. Quando il televisore visualizza un segnale DTV (air), invia l'audio a 5.1 canali al ricevitore Home Theater. Se la sorgente è un componente digitale, come per es. un lettore DVD / Blu-ray / ricevitore digitale / ricevitore satellitare (STB) ed è collegata al televisore mediante HDMI, saranno udibili solo 2 canali audio dal ricevitore Home Theater. Per avere un audio a 5.1 canali, collegare il jack di uscita audio digitale del lettore DVD / Blu-ray / ricevitore digitale / ricevitore satellitare (STB) direttamente a un amplificatore o all'Home Theatre, non al televisore.

## 9 SERVICE

Connettore solo di servizio.

## 10 AUDIO OUT [R-AUDIO-L]

Collega le porte di ingresso audio dell'amplificatore/Home theatre.

Quando un amplificatore audio viene collegato alle porte **AUDIO OUT [R-AUDIO-L]**: Diminuire il volume del televisore e regolarlo con la manopola di regolazione dell'amplificatore.

## 11 EXT1, 2

Ingressi e uscite di dispositivi esterni quali videoregistratori, DVD, periferiche di gioco o lettori di dischi video.

- In modalità EXT, l'uscita DTV supporta solo video e audio SD MPEG.
- Specifiche Ingressi/Uscite

Connettore	Ingressi			Uscita
	Video	Audio (L / R)	RGB	Video + Audio (L / R)
<b>EXT 1</b>	O	O	O	Solo l'uscita TV o DTV è disponibile.
<b>EXT 2</b>	O	O	X	Uscita da selezionare.

## 12 AV IN [VIDEO] / [R-AUDIO-L]

Ingressi video e audio per dispositivi esterni, come una telecamera o un videoregistratore.

## 13 USB 1 (HDD) / USB 2

Connettore per aggiornamenti software e **Media Play**, ecc.

E' possibile collegarsi alla rete Samsung in modalità wireless usando l'adattatore 'Samsung Wireless LAN Adapter' (venduto separatamente).

- Per le unità HDD USB, usare la porta **USB 1 (HDD)**.

## 14 COMMON INTERFACE Alloggiamento

- Se per alcuni canali non si inserisce la 'SCHEDA CI(CI+)', il messaggio 'Scramble Signal' viene visualizzato sullo schermo.
- Le informazioni di pairing che contengono un numero telefonico, l'ID della 'SCHEDA CI (CI+)', l'ID host e altri dati, verranno visualizzate entro 2~3 minuti. Se viene visualizzato un messaggio di errore, contattare il service provider.
- Quando la configurazione delle informazioni relative al canale è stata completata, viene visualizzato il messaggio 'Completato aggiornamento', a indicare che l'elenco dei canali è stato aggiornato.
- È necessario richiedere una 'SCHEDA CI (CI+)' al service provider locale. Estrarre con delicatezza la scheda 'SCHEDA CI (CI+)' tirandola con le dita; fare attenzione a non far cadere la 'SCHEDA CI (CI+)' poiché potrebbe subire danni.
- Inserire la scheda 'SCHEDA CI (CI+)' nella direzione indicata sulla scheda stessa.
- La posizione del blocco **COMMON INTERFACE** può variare a seconda del modello.
- La 'SCHEDA CI (CI+)' non è supportata in alcune nazioni e regioni; controllare con il rivenditore autorizzato di zona.
- La funzione CI+ è applicabile solo al modello LE\*\*\*\*\*P.  
In caso di problemi, contattare il fornitore del servizio.



## Telecomando

- ☑ Il telecomando è utilizzabile fino a una distanza di 7 metri dal televisore.
- ☑ Una illuminazione troppo intensa può avere conseguenze sulle prestazioni del telecomando.
- ☑ La forma e il colore del prodotto possono variare in base al modello.

- 1 POWER:** Premere per accendere e spegnere il televisore.
- 2 TV:** Seleziona direttamente la modalità TV.
- 3 TASTI NUMERICI:** Premere per cambiare canale.
- 4 FAV.CH:** Utilizzato per visualizzare gli elenchi dei canali preferiti.
- 5 INFO:** Premere per visualizzare le informazioni sullo schermo TV.
- 6 TOOLS:** Per selezionare rapidamente le funzioni più frequentemente utilizzate.
- 7 INTERNET@:** Premere per usare vari servizi internet, per visualizzare informazioni utili e contenuti di intrattenimento.
- 8 TASTI COLORATI:** Usare questi tasti nel menu **Elenco canali e Internet@TV, Media Play**.
- 9 - ▲ +:** Premere per aumentare o diminuire il volume.
- 10 MUTE:** Premere per escludere temporaneamente l'audio.
- 12 CH LIST:** Per visualizzare l'elenco dei canali sullo schermo.
- 13** Usare questi tasti nelle modalità **Media Play E Anynet+**. (●): Questo telecomando può essere usato per controllare la registrazione sui registratori Samsung dotati di funzione Anynet+)
- 14 ON/OFF** (☒): Premere il tasto **ON/OFF** (☒) per accendere o spegnere l'illuminazione dei tasti. Quando il telecomando è attivo e viene premuto un tasto, i tasti del telecomando si illuminano brevemente. (Usando il telecomando con il tasto di illuminazione dei tasti **ON/OFF** (☒) impostato su **Acceso**, si riduce la durata delle batterie).
- 15 PRE-CH:** Consente di tornare al canale precedentemente visualizzato.

- 16 MENU:** Visualizza il menu a video principale.
- 17 GUIDE:** Visualizzazione della Guida elettronica dei programmi (EPG)
- 18 RETURN:** Ritorna al menu precedente.
- 19 SU ▲ / GIU' ▼ / SINISTRA ◀ / DESTRA ▶ / ENTER** (☑): Utile per selezionare i menu OSD e modificarne i valori impostati.
- 20 EXIT:** Premere per uscire dal menu.
- 21 SOURCE:** Premere per visualizzare e selezionare le sorgenti video disponibili.
- 22 ✓ P ^:** Premere per cambiare canale.
- 23 CONTENT:** Questa funzione permette la visione di **Content Library**.
- 24 MEDIA.P:** Permette di riprodurre brani musicali, immagini e filmati.
- 25 SUBT.:** Visualizzazione sottotitoli digitali
- 26 AD:** Selezione descrizione audio (AD).

### FunzioniTeletext

- 2** (☒): Uscita dalla schermata Teletext
- 5** (☒): Visualizzazione Teletext
- 6** (☒): Selezione formato Teletext
- 8** Selezione argomento Fastext
- 10** (☒): Selezione della modalità Teletext (LIST/FLOF)
- 11** (☒/☒): Seleziona alternativamente le modalità Teletext, Double o Mix..
- 12** (☒): Negozio Teletext
- 15** (☒): Pagina secondaria Teletext
- 16** (☒): Indice Teletext
- 18** (☒): Mantieni Teletext
- 20** (☒): Annulla Teletext
- 22** (☒): Pagina Teletext successiva (☒): Pagina Teletext precedente

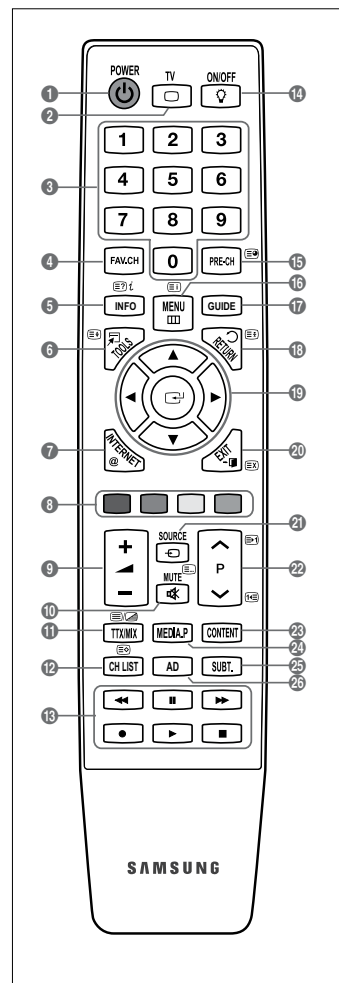

## Installazione delle batterie nel telecomando

1. Sollevare il coperchio sul retro del telecomando come mostrato in figura.
2. Installare le due batterie AAA.
  - ☑ Fare corrispondere i poli '+' e '-' delle batterie con lo schema riportato all'interno del vano.
3. Riposizionare il coperchio.
  - ☑ Se si prevede di non utilizzare il telecomando per un periodo di tempo prolungato, rimuovere le batterie e riporle in un luogo asciutto e fresco.
  - ☑ Se il telecomando non funziona, effettuare il seguente controllo:
    - Il televisore è acceso?
    - I poli - e + delle batterie sono invertiti?
    - Le batterie sono esaurite?
    - Si è verificata una interruzione di corrente o il cavo di alimentazione è scollegato?
    - È presente una luce a fluorescenza speciale o un neon nelle vicinanze?

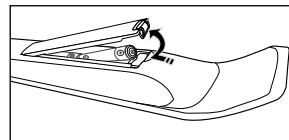

## Visualizzazione dei menu

Prima di utilizzare il televisore, seguire questi passaggi per imparare a navigare tra i menu, selezionando e regolando le diverse funzioni.

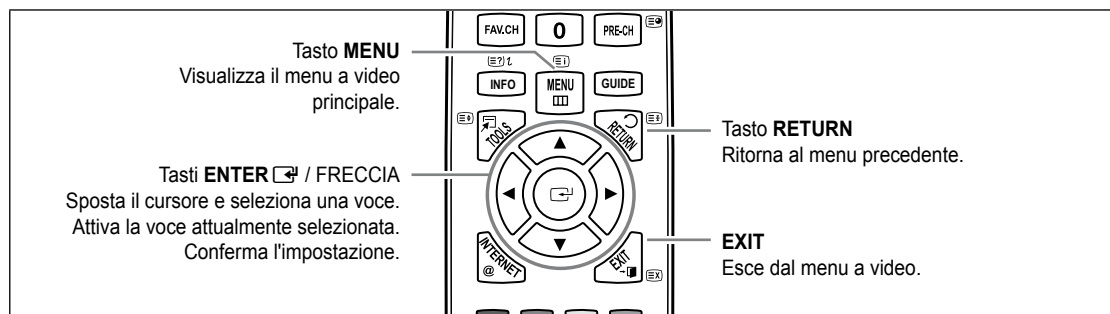

### ☐ Uso dei menu OSD (On Screen Display)

La procedura d'accesso può essere diversa a seconda del menu selezionato.

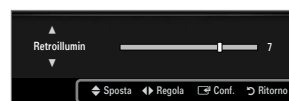
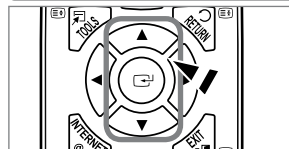
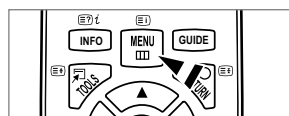

1. Premere il tasto **MENU**.
2. Il menu principale viene visualizzato a schermo. Sul lato sinistro del menu compaiono alcune icone: **Immagine**, **Suono**, **Canale**, **Impostazione**, **Ingressi**, **Applicazione**, **Supporto**.
3. Premere il tasto ▲ o ▼ per selezionare una delle icone.
4. Quindi premere **ENTER** per accedere ai sotto menu dell'icona.
5. Premere ▲ o ▼ per selezionare uno dei sotto menu dell'icona.
6. Premere ◀ o ▶ per diminuire o aumentare il valore di un elemento. L'OSD di regolazione può differire in base al menu selezionato.
7. Premere **ENTER** per completare la configurazione. Per uscire, premere **EXIT**.



Icona Guida













## Attivazione modalità standby

E' possibile attivare la modalità standby del televisore per ridurre il consumo di corrente. La modalità standby è particolarmente utile quando si desidera disattivare temporaneamente il televisore (ad esempio durante i pasti).

1. Premere **POWER**  sul telecomando.
  - ☑ Lo schermo si spegne e sull'apparecchio compare la spia di standby.
2. Per riattivare il televisore, premere nuovamente il tasto **POWER** .
- ☑ Non lasciare il televisore in modalità standby per lunghi periodi di tempo (partendo per le vacanze ad esempio). E' consigliabile scollegare il cavo di alimentazione e il cavo dell'antenna dalle prese a muro.



## Funzioni Plug & Play

Se il televisore viene acceso per la prima volta, alcune impostazioni di base vengono visualizzate automaticamente e in sequenza.

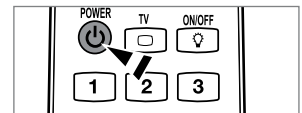
1. Premere **POWER** sul telecomando.
  - ☑ E' inoltre possibile usare il tasto **POWER**  sul televisore.
  - ☑ Viene visualizzato il messaggio **Select the OSD Language..**
2. Premere **ENTER** . Selezionare la lingua desiderata premendo **▲** o **▼**. Premere **ENTER**  per confermare la scelta.
3. Premere **◀** o **▶** per selezionare **Demo Negozio** o **Uso dom.**, quindi premere **ENTER** .
  - ☑ Si consiglia di impostare la modalità TV su **Uso dom.** per ottenere la migliore qualità dell'immagine in un ambiente domestico.
  - ☑ **Demo Negozio** è intesa solo per un uso commerciale del prodotto.
  - ☑ Se l'unità è stata accidentalmente impostata sulla modalità **Demo Negozio** e si desidera tornare alla modalità **Uso dom.** (Standard): Premere il tasto Volume del televisore. Quando il menu OSD Volume viene visualizzato, tenere premuto il tasto **MENU** del televisore per 5 secondi.
4. Premere **ENTER** . Selezionare la nazione desiderata premendo il pulsante **▲** o **▼**. Premere **ENTER**  per confermare la scelta.
5. Premere **▲** o **▼** per selezionare **Antenna** o **Cavo**, quindi premere **ENTER** .
  - ☑ **Antenna**: Segnale antenna via etere.
  - ☑ **Cavo**: Segnale antenna via cavo.
6. Premere il pulsante **▲** o **▼** per selezionare i canali da memorizzare. Premere **ENTER**  per selezionare **Avvio**.
  - ☑ Quando si imposta la sorgente antenna su **Cavo**, viene visualizzata una procedura che consente di impostare un valore per la ricerca dei canali digitali. Per ulteriori informazioni, vedere **Canale** → **Memorizzazione auto**.
  - ☑ **Digitale e Analogico**: Canali digitali e analogici. / **Digitale**: Canali digitali. / **Analogico**: Canale analogico.
  - ☑ La ricerca dei canali inizia e termina in modo automatico.
  - ☑ Premere **ENTER**  in qualsiasi momento per interrompere il processo di memorizzazione.
  - ☑ Una volta memorizzati tutti i canali disponibili, viene visualizzato il messaggio **Imposta la modalità Orologio..**
7. Premere **ENTER** . Premere **▲** o **▼** per selezionare **Automatico**, quindi premere **ENTER** .
  - ☑ Selezionando **Manuale**, viene visualizzato il messaggio **Imposta la data e l'ora correnti..**
  - ☑ Ricevendo un segnale digitale, l'orario verrà impostato automaticamente. In caso contrario, selezionare **Manuale** per impostare l'orologio.
8. Viene visualizzata la descrizione per il metodo di connessione che fornisce la migliore qualità dello schermo HD. Leggere la descrizione e premere il tasto **ENTER** .
9. Premere il tasto **◀** o **▶** per selezionare **Ved Guida prodotto** o **Guarda TV**. Premere il tasto **ENTER** .
  - **Ved Guida prodotto**: Viene visualizzata la **Guida Prodotto** dove si possono visualizzare le informazioni relative alle funzioni principali del nuovo HDTV.
  - **Guarda TV**: E' possibile visualizzare i canali memorizzati.



### Per reimpostare questa funzione...

1. Premere il tasto **MENU** per visualizzare il menu. Premere **▲** o **▼** per selezionare **Impostazione**, quindi premere **ENTER** .
2. Premere nuovamente **ENTER**  per selezionare **Plug & Play**.
3. Digitare il PIN a quattro cifre. Il PIN predefinito di un nuovo apparecchio TV è '0-0-0-0'.
  - ☑ Per cambiare il codice PIN, utilizzare la funzione **Cambia PIN**.
  - ☑ La funzione **Plug & Play** è disponibile solo in modalità TV.





## Visualizzazione del display

Il display identifica il canale corrente e lo stato di determinate impostazioni audio e video.

 Premere il tasto **INFO** per visualizzare le informazioni.

Premere **INFO** sul telecomando. Il televisore visualizzerà il canale, il tipo di audio e lo stato di determinate impostazioni immagine e audio.

- ▲, ▼: E' possibile visualizzare altre informazioni relative al canale. Se si desidera spostarsi sul canale selezionato, premere **ENTER** .
- ◀, ▶: E' possibile visualizzare le informazioni del programma desiderato sul canale corrente.

 Premere nuovamente **INFO** o attendere 10 secondi finché il display scomparirà automaticamente.

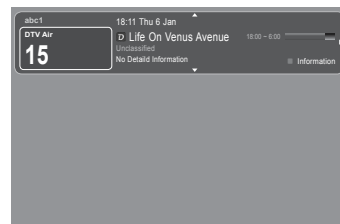
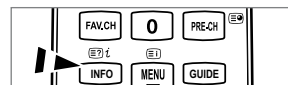

## CANALE

### Menu Canale

#### **Nazione**

##### ■ **Canale analogico**

Funzione per la modifica del paese per i canali analogici.

##### ■ **Canale digitale**

Funzione per la modifica del paese per i canali digitali.

 Comparirà la richiesta del PIN. Digitare il PIN a quattro cifre.

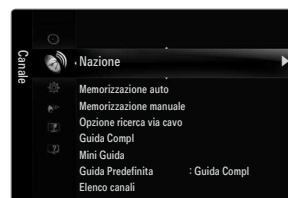

#### **Memorizzazione auto**

È possibile effettuare la scansione delle gamme di frequenza disponibili (in base alla nazione). I numeri di programma assegnati automaticamente potrebbero non corrispondere ai numeri di programma effettivi o desiderati.

 Se un canale è stato bloccato mediante la funzione **Blocco canali**, comparirà la schermata di inserimento del PIN.

##### ■ **Antenna / Cavo**

Sorgente antenna per la memorizzazione

- **Digitale e Analogico:** Canali digitali e analogici.
- **Digitale:** Canale digitale.
- **Analogico:** Canale analogico.

### Quando si seleziona Cavo → 'Digitale e Analogico' o 'Cavo' → 'Digitale':

Inserire un valore per ricercare i canali via cavo.

- **Mod ricerca** → **Completa / Rete / Rapida**

#### **Rapida**

- **Network ID:** Visualizza il codice di identificazione del network.
- **Frequenza:** Visualizza la frequenza del canale. (Varia in base alla nazione)
- **Modulazione:** Visualizza i valori di modulazione disponibili.
- **Symbol Rate:** Visualizza i valori di symbol rate disponibili.

 Scorrere tutti i canali per le stazioni emittenti attive e memorizzarle nella memoria del televisore.

 Per interrompere la funzione Auto Store, premere **ENTER** .

Verrà visualizzato il messaggio **Interrompere Memorizzazione auto?**

Selezionare **Sì** premendo ◀ o ▶ quindi premere **ENTER** .

## ❑ Memorizzazione manuale

- 🔗 Ricerca un canale manualmente e lo memorizza nella memoria TV.
- 🔗 Se un canale è stato bloccato mediante la funzione **Blocco canali**, comparirà la schermata di inserimento del PIN.

### ■ Canale digitale

Memorizzazione manuale dei canali digitali.

- 🔗 **Canale digitale** è disponibile solo in modalità DTV.
- **Canale**: Impostare il numero del Canale mediante i tasti ▲, ▼ o i tasti numerici (0~9).
- **Frequenza**: Impostare la frequenza utilizzando i tasti numerici.
- **Larg. di banda**: Impostare la larghezza di banda mediante i tasti ▲, ▼ o i tasti numerici (0~9).
- 🔗 Al termine, i canali vengono aggiornati nell'elenco dei canali.

### ■ Canale analogico

Memorizzazione manuale dei canali analogici.

- **Programma** (Numero di programma da assegnare a un canale): Impostare il numero del programma mediante i tasti ▲, ▼ o i tasti numerici (0~9).
- **Sistema colore** → **Auto / PAL / SECAM / NTSC4.43**: Impostare il sistema colore utilizzando i tasti ▲ o ▼.
- **Sistema audio** → **BG / DK / I / L**: Impostare il sistema audio utilizzando i tasti ▲ o ▼.
- **Canale** (quando si conosce il numero del canale da memorizzare): Premere ▲ o ▼ per selezionare **C** (Antenna) o **S** (Cavo). Premere il tasto ►, quindi premere ▲, ▼ o un tasto numerico (0~9) per selezionare il numero desiderato.
  - 🔗 E' inoltre possibile selezionare direttamente il numero del canale premendo i tasti numerici (0~9).
  - 🔗 Se l'audio è anomalo o assente, rifelezionare lo standard audio richiesto.
- **Ricerca** (quando non si conosce il numero del canale): Premere il tasto ▲ o ▼ per avviare la ricerca. Il sintonizzatore effettua la scansione della gamma di frequenza fino a quando appare il primo canale o il canale selezionato.
- **Memorizza** (quando si memorizza il canale e il numero di programma corrispondente): Impostare su **OK** premendo **ENTER** 
  - 🔗 Mod. Canale
    - **P** (modalità Programma): Una volta completata la sintonizzazione, alle emittenti della propria area viene assegnato un numero compreso tra P00 e P99. In questa modalità, è possibile selezionare un canale digitando il numero corrispondente.
    - **C** (modalità Antenna): È possibile selezionare un canale immettendo in questa modalità il numero assegnato a ciascuna emittente.
    - **S** (modalità Cavo): E' possibile selezionare un canale immettendo in questa modalità il numero assegnato a ciascun canale via cavo.

## ❑ Opzione ricerca via cavo (in base alla nazione)

Imposta ulteriori opzioni di ricerca quali frequenza e symbol rate per ricerche network via cavo.

- **Frequenza inizio** (frequenza iniziale): Imposta la frequenza di avvio (Può essere diversa a seconda del paese)
- **Frequenza arresto** (frequenza finale): Imposta la frequenza di arresto (Può essere diversa a seconda del paese)
- **Modulazione**: Visualizza i valori di modulazione disponibili.
- **Symbol Rate**: Visualizza i valori di symbol rate disponibili.

## ❑ Guida Compl / Mini Guida

Le informazioni EPG (Electronic Programme Guide) sono fornite dall'emittente. Le voci relative ai programmi potrebbero risultare vuote o non aggiornate, a seconda delle informazioni trasmesse dall'emittente su un determinato canale. La schermata viene aggiornata automaticamente non appena sono disponibili nuove informazioni.

- 🔗 È anche possibile visualizzare il menu della guida semplicemente premendo il tasto **GUIDE**. (Per configurare la **Guida Predefinita**, vedere le relative descrizioni.)

### ■ Guida Compl

Visualizza la informazioni sui programmi ordinate in segmenti di un'ora. Sono comprese due ore di programmi che è possibile scorrere in avanti o indietro.

### ■ Mini Guida

Su ogni riga della Mini guida del canale corrente sono riportate le informazioni relative a ogni programma partendo dal programma corrente in avanti in ordine di orario.

## ❑ Guida Predefinita → Guida Compl / Mini Guida

E' possibile scegliere se visualizzare la **Guida Compl** o la **Mini Guida** premendo il tasto **GUIDE** del telecomando.

## ❑ Elenco canali

Per le istruzioni dettagliate sull'uso di **Elenco canali**, vedere la sezione Gestione dei canali.

📄 È possibile selezionare queste opzioni semplicemente premendo il tasto **CH LIST** sul telecomando.

## ❑ Mod. Canale

Premendo il tasto **P**  $\nabla/\wedge$ , i canali verranno attivati secondo l'elenco canali selezionato.

## ■ Canali aggiunti

I canali verranno attivati secondo l'elenco canali memorizzato.

## ■ Preferiti

I canali verranno attivati secondo l'elenco canali preferiti.

## ❑ Sintonia fine

Se la ricezione è chiara, non è necessario sintonizzare il canale poiché questa operazione viene effettuata automaticamente durante le operazioni di ricerca e memorizzazione. Se tuttavia il segnale risulta debole o distorto, può essere necessario sintonizzare il canale manualmente.

🔗 I canali sintonizzati e memorizzati sono evidenziati da un asterisco "\*" alla destra del numero del canale nel relativo riquadro.

🔗 Per reimpostare la sintonia, selezionare **Reset** premendo il pulsante  $\blacktriangle$  o  $\blacktriangledown$ , quindi premere **ENTER**  $\square$ .

🔗 E' possibile sintonizzare solo i canali TV analogici.

## Uso della Guida Completa / Mini Guida



Per...	Eeguire...
Guardare un programma nell'elenco EPG	Selezionare il programma premendo il tasto $\blacktriangle$ , $\blacktriangledown$ , $\blacktriangleleft$ , $\blacktriangleright$ .
Uscire dalla guida	Premere il tasto blu.
Se si seleziona il programma successivo, appare l'icona dell'orologio che indica la visione programmata. Premendo nuovamente il tasto <b>ENTER</b> $\square$ , premere $\blacktriangleleft$ , $\blacktriangleright$ per selezionare <b>Annulla Program</b> ; la programmazione verrà annullata e il simbolo a forma di orologio sparirà.	
Visualizzare le informazioni su un programma	Selezionare il programma desiderato premendo il tasto $\blacktriangle$ , $\blacktriangledown$ , $\blacktriangleleft$ , $\blacktriangleright$ . Premere il tasto <b>INFO</b> quando il programma desiderato è evidenziato. Il titolo del programma appare in alto al centro dello schermo.
Cliccare sul tasto <b>INFO</b> per ottenere maggiori informazioni. Le informazioni dettagliate includono numero del canale, durata, barra di stato, livello d'età impostato per il programma, informazioni sulla qualità video (HD/SD), modalità audio, sottotitoli o teletext, lingua dei sottotitoli o del teletext e una breve descrizione del programma evidenziato. '...' appare quando la descrizione è molto lunga.	
Alterna tra la <b>Guida Compl</b> e la <b>Mini Guida</b>	Premere ripetutamente il tasto rosso.
In modalità Guida Compl Scorrere velocemente indietro (24 ore). Scorrere velocemente avanti (24 ore).	Premere ripetutamente il tasto verde. Premere ripetutamente il tasto giallo.

## Gestione dei canali

Usando questo menu è possibile aggiungere, eliminare o impostare i canali preferiti e utilizzare la guida dei programmi per le trasmissioni digitali.

### Tutti i Canali

Mostra tutti i canali attualmente disponibili.

### Canali aggiunti

Mostra tutti i canali aggiunti.

### Preferiti

Mostra tutti i canali preferiti.

☞ Per selezionare i canali preferiti impostati, premere **FAV.CH** sul telecomando.

### Programmato

Mostra tutti i canali prenotati.

☞ Selezionare un canale nella schermata **Tutti i Canali**, **Canali aggiunti** o **Preferiti** premendo i tasti ▲ / ▼, quindi premere **ENTER** [↵]. Ora è possibile guardare il canale selezionato.

☞ Uso dei tasti colorati nell'elenco dei canali

- Rosso (**Tipo canale**): Alterna tra **TV**, **Radio**, **Dati** / **Altro** e **Tutto**.
- Verde (**Zoom**): Ingrandisce o riduce il numero di un canale.
- Giallo (**Selezione**): Seleziona più elenchi di canali. E' possibile utilizzare contemporaneamente le funzioni Add / Delete o Add to favourite/ Delete from Favourite per più canali alla volta. Selezionare i canali desiderati e premere il tasto giallo per impostare tutti i canali selezionati contemporaneamente. Il simbolo ✓ compare a sinistra dei canali selezionati.
- **TOOLS (Strumenti)**: Visualizza i menu **Elimina** (o **Aggiungi**), **Aggiungi a Preferiti** (o **Elimina da Preferiti**), **Blocco** (o **Sblocco**), **Timer visione**, **Modifica nome canale**, **Ordina**, **Modifica numero canale**, **Seleziona tutto** (o **Deselez tutto**), **Memorizzazione auto**. (Il menu Options può essere diverso in base alla situazione).

☞ Icone sullo stato del canale

- **A** : Canale analogico.
- ✓ : Canale selezionato mediante il tasto giallo.
- ♥ : Canale impostato come preferito.
- 📺 : Programma attualmente trasmesso.
- 🚫 : Canale bloccato.
- ⌚ : Programma prenotato



## Menu Elenco canali Opzione (in Tutti i Canali / Canali aggiunti / Preferiti)

☞ Premere il tasto **TOOLS** per usare il menu Option.

☞ Gli elementi del menu Option possono differire in base allo stato del canale.

### Aggiungi / Elimina

E' possibile eliminare o aggiungere un canale per visualizzare i canali desiderati.

☞ Tutti i canali eliminati saranno visibili nel menu **Tutti i Canali**.

☞ Se il canale in elenco è evidenziato in grigio, significa che il canale è stato eliminato.

☞ Il menu **Aggiungi** viene visualizzato solo per i canali eliminati.

☞ E' anche possibile eliminare un canale nel menu **Canali aggiunti** o **Preferiti** allo stesso modo.

### Aggiungi a Preferiti / Elimina da Preferiti

I canali che si guardano più di frequente possono essere impostati come preferiti.

☞ Premere il tasto **TOOLS** per visualizzare il menu **Strumenti**. E' inoltre possibile impostare aggiunte (o cancellazioni) tra i canali Preferiti selezionando **Strumenti** → **Aggiungi a Preferiti** (o **Elimina da Preferiti**).

☞ Il simbolo "♥" verrà evidenziato e il canale verrà impostato come preferito.

☞ Tutti i canali preferiti saranno visibili nel menu **Preferiti**.



## ■ **Blocco / Sblocco**

E' possibile bloccare un canale in modo che non possa essere selezionato e visualizzato.

- 📄 Questa funzione è disponibile solo quando la funzione **Blocco canali** è impostata su **On**.
- 📄 Comparirà la richiesta del PIN. Digitare il PIN a quattro cifre.
- 📄 Il PIN predefinito di un nuovo apparecchio TV è '0-0-0-0'. E' possibile modificare il PIN selezionando **Cambia PIN** nel menu.
- 📄 Verrà visualizzato il simbolo '🔒' e il canale verrà bloccato.

## ■ **Timer visione**

Se si è effettuata la prenotazione di un canale, all'ora stabilita verrà visualizzato il canale prenotato anche durante la visione di un altro canale contenuto nell'Elenco canali. Per prenotare un programma, impostare prima l'orario corrente.

- 📄 E' possibile prenotare solo i canali memorizzati.
- 📄 È possibile impostare il canale, il giorno, il mese, l'anno, l'ora e i minuti premendo direttamente i tasti numerici del telecomando.
- 📄 Durante le prenotazioni di un programma comparirà il menu **Programmato**.
- 📄 Digital Programme Guide e Visualizzazione prenotazione  
Selezionando un canale digitale e premendo il tasto ►, comparirà la Programme Guide del canale. Per prenotare un programma seguire le procedure descritte sopra.

## ■ **Modifica nome canale (solo canali analogici)**

Ai canali è possibile attribuire un nome in modo da visualizzarlo durante la visione.

- 📄 I nomi dei canali digitali trasmessi vengono automaticamente assegnati e non possono essere modificati.

## ■ **Modifica numero canale (solo canali digitali)**

È anche possibile impostare il numero di canale premendo i tasti numerici sul telecomando.

## ■ **Ordina (solo canali analogici)**

Questa operazione consente di modificare i numeri di programma dei canali memorizzati. Questa operazione può essere necessaria dopo la memorizzazione automatica dei canali.

## ■ **Selezione tutto / Deselez tutto**

- **Selezione tutto:** Seleziona tutti i canali presenti nell'elenco dei canali.
- **Deselez tutto:** E' possibile selezionare e deselegionare tutti i canali selezionati.
- 📄 E' possibile selezionare **Deselez tutto** solo quando è stato selezionato almeno un canale.

## ■ **Memorizzazione auto**

- 📄 Per la descrizione dettagliata delle procedure per l'impostazione delle opzioni, vedere le istruzioni 'Menu Canale'.
- 📄 Se un canale è stato bloccato mediante la funzione **Blocco canali**, comparirà la schermata di inserimento del PIN.

## **Menu Channel List Opzione (in Programmato)**

E' possibile visualizzare, modificare o annullare una prenotazione.

- 📄 Premere il tasto **TOOLS** per usare il menu Option.

## ■ **Modifica info**

Selezionare questa funzione per modificare una prenotazione.

## ■ **Annulla Program**

Selezionare questa funzione per annullare una prenotazione.

## ■ **Informazioni**

Selezionare questa funzione per visualizzare una prenotazione.

(E' inoltre possibile modificare le informazioni relative alla prenotazione.)

## ■ **Selezione tutto**

Selezionare tutti i programmi prenotati.





## Configurazione del menu Immagine

### □ Modalità

È possibile selezionare il tipo di immagine che più corrisponde alle proprie esigenze.

☞ Premere il tasto **TOOLS** per visualizzare il menu **Strumenti**. E' inoltre possibile impostare la modalità dell'immagine selezionando **Strumenti** → **Modalità immagine**.

### ■ Dinamica

Imposta l'immagine da visualizzare in alta definizione in un ambiente luminoso.

### ■ Standard

Imposta l'immagine per una visualizzazione ottimale in condizioni di luce normali.

### ■ Naturale

Seleziona l'immagine per una visione ottimale, confortevole per la vista.

☞ Questa funzione non è disponibile in modalità PC.

### ■ Film

Imposta l'immagine per una visualizzazione confortevole in un ambiente buio.

### □ Retroillumin / Contrasto / Luminosità / Nitidezza / Colore / Tinta (V/R)

Il televisore ha diverse opzioni che consentono di controllare la qualità dell'immagine.

- **Retroillumin**: Regola la luminosità della retroilluminazione dell'LCD.

- **Contrasto**: Regola il livello di contrasto dell'immagine.

- **Luminosità**: Regola il livello di luminosità dell'immagine.

- **Nitidezza**: Regola la definizione dei bordi dell'immagine.

- **Colore**: Regola la saturazione dei colori dell'immagine.

- **Tinta (V/R)**: Regola la tonalità delle tinte dell'immagine.

☞ Nelle modalità analogiche **TV, Est., AV** del sistema PAL, non è possibile utilizzare la funzione **Tinta (V/R)**.

☞ Apportando le modifiche ai valori **Retroillumin, Contrasto, Luminosità, Nitidezza, Colore** o **Tinta (V/R)**, il menu OSD verrà regolato di conseguenza.

☞ In modalità PC, è possibile modificare solo i parametri **Retroillumin, Contrasto e Luminosità**.

☞ Le impostazioni possono essere regolate e memorizzate per ogni dispositivo esterno connesso a un ingresso TV.

☞ E' possibile ridurre significativamente il consumo di energia, e i costi ad esso associati, diminuendo la luminosità dello schermo.

### □ Impostazioni avanzate

I nuovi TV Samsung permettono di impostare ancora più precisamente la visualizzazione delle immagini rispetto ai modelli precedenti.

☞ **Impostazioni avanzate** è disponibile in modalità **Standard** o **Film**.

☞ In modalità PC, è possibile modificare solo i parametri **Contrasto Dinamico, Gamma e Bilan bianco** tra le opzioni della voce **Impostazioni avanzate**.

### ■ Tonalità nero → Off / Scuro / Più scura / Extra scura

Consente di selezionare il livello di nero dello schermo per regolare la profondità dell'immagine.

### ■ Contrasto Dinamico → Off / Basso / Medio / Alta

Consente di regolare in modo ottimale il livello di contrasto dello schermo.

### ■ Gamma

Consente di regolare l'intensità dei colori primari (rosso, verde, blu).

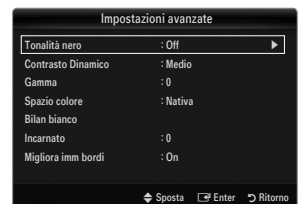
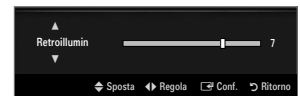

## ■ Spazio colore

Spazio colore è la matrice di colori composta dai colori rosso, verde e blu. Per scoprire lo straordinario mondo dei colori naturali basta selezionare lo spazio colore preferito.

- **Automatico:** Auto Spazio colore regola automaticamente la tonalità più naturale dei colori basata sulle sorgenti del programma.
- **Nativa:** Native Spazio colore offre tonalità di colore ricche e profonde.
- **Personaliz:** Regola la gamma colore per adattarla alle proprie preferenze.

☑ Una volta modificato il valore, lo schermo viene automaticamente regolato di conseguenza.

☑ Le impostazioni possono essere regolate e memorizzate per ogni dispositivo esterno connesso a un ingresso TV. Ad esempio, se si ha un lettore DVD connesso alla porta HDMI 1 e correntemente selezionato, verranno memorizzate le impostazioni e le regolazioni per il lettore DVD.

### – Colore: Rosso, Verde, Blu, Giallo, Ciano o Magenta

☑ **Colore** è disponibile quando l'opzione **Spazio colore** è impostata su **Personaliz**.

☑ **Colore**, è possibile regolare i valori RGB per i colori selezionati.

☑ Per reimpostare il valore RGB regolato, selezionare **Reset**.

– **Rosso:** Regola il livello di saturazione di rosso del colore selezionato.

– **Verde:** Regola il livello di saturazione di verde del colore selezionato.

– **Blu:** Regola il livello di saturazione di blu del colore selezionato.

– **Reset:** Ripristina le impostazioni dello spazio colore ai valori predefiniti.

## ■ Bilan bianco

Consente di regolare la temperatura del colore per ottenere immagini più naturali.

- **R-Offset:** Regola l'intensità del colore rosso.
- **G-Offset:** Regola l'intensità del colore verde.
- **B-Offset:** Regola l'intensità del colore blu.
- **R-Gain:** Regola la luminosità del colore rosso.
- **G-Gain:** Regola la luminosità del colore verde.
- **B-Gain:** Regola la luminosità del colore blu.
- **Reset:** Consente di ripristinare i valori predefiniti di bilanciamento del bianco.

## ■ Incarnato

E' possibile enfatizzare il tono 'incarnato' dell'immagine.

☑ Una volta modificato il valore, lo schermo viene automaticamente regolato di conseguenza.

## ■ Migliora imm bordi → Off / On

E' possibile enfatizzare i contorni degli oggetti dell'immagine.

## ■ xvYCC → Off / On

Impostando la modalità xvYCC su on, si noterà un miglioramento nei dettagli e nel colore durante la visione di un film da un dispositivo esterno (per es. un lettore DVD) collegato alla porta HDMI o Component IN.

☑ **xvYCC** è disponibile quando la modalità dell'immagine è impostata a **Film**, e l'ingresso esterno è impostato su HDMI o Comp..

☑ Questa funzione potrebbe non essere supportata dal dispositivo esterno in uso.

## □ Opzioni immagine

☑ In modalità PC, è possibile modificare solo i parametri **Toni colore** e **Formato** tra le opzioni della voce **Opzioni immagine**.

## ■ Toni colore → Freddo / Normale / Caldo1 / Caldo2 / Caldo3

☑ **Caldo1, Caldo2** o **Caldo3** vengono attivate solo quando la modalità Immagine è **Film**.

















☑ Le impostazioni possono essere regolate e memorizzate per ogni dispositivo esterno connesso a un ingresso TV.



## ■ Formato



Occasionalmente è possibile variare la dimensione dell'immagine sullo schermo. Il televisore ha diverse possibilità di dimensione, ognuna adatta a dare i migliori risultati con specifici tipi di ingressi video. Il ricevitore via cavo/satellitare potrebbe anch'esso avere la propria serie di dimensioni preimpostate. In generale, tuttavia, si consiglia la visione il più possibile nel formato 16:9.

 Premere il tasto **TOOLS** per visualizzare il menu **Strumenti**. E' anche possibile impostare la dimensione selezionando **Strumenti** → **Formato immagine**.

- **Automatico**: Regola automaticamente la dimensione dell'immagine su un formato **16:9**.
  - **16:9**: Regola la dimensione dell'immagine su 16:9, un valore appropriato per visualizzare DVD o trasmissioni panoramiche.
  - **Wide Zoom**: Aumenta le dimensioni dell'immagine a oltre 4:3.
  - **Zoom**: Ingrandisce il formato 16:9 (in senso verticale) per adattarlo alle dimensioni dello schermo.
  - **4:3**: Questa è l'impostazione predefinita per un filmato video o una trasmissione normale.
  - **Adatta a schermo**: Utilizzare questa funzione per visualizzare l'immagine completa con segnali HDMI (720p/1080i/1080p) o Comp. (1080i/1080p).
-  A seconda del tipo di sorgente di ingresso, le opzioni relative alla dimensione dell'immagine possono variare.
-  Le voci disponibili variano in base alla modalità selezionata.
-  In modalità PC, è possibile regolare solo i formati **16:9** e **4:3**.
-  Le impostazioni possono essere regolate e memorizzate per ogni dispositivo esterno connesso a un ingresso TV.
-  Se si visualizza una immagine fissa per oltre due ore, sullo schermo potrebbe apparire una immagine residua temporanea.
-  **Wide Zoom**: Premere il tasto ► per selezionare **Posizione**, quindi premere **ENTER** . Per spostare la schermata in alto o in basso, utilizzare il tasto ▲ o ▼. Quindi premere il tasto **ENTER** .
-  **Zoom**: Premere il tasto ► per selezionare **Posizione**, quindi premere **ENTER** . Per spostare l'immagine in alto o in basso, utilizzare il tasto ▲ o ▼. Quindi premere il tasto **ENTER** . Premere il tasto ► per selezionare **Formato**, quindi premere **ENTER** . Premere il tasto ▲ o ▼ per aumentare o ridurre la dimensione dell'immagine in direzione verticale. Quindi premere il tasto **ENTER** .
-  Dopo aver selezionato l'opzione **Adatta a schermo** in **HDMI** (1080i / 1080p) o **Comp.** (1080i / 1080p): Selezionare **Posizione** premendo il tasto ◀ o ▶. Utilizzare il tasto ▲, ▼, ◀ o ▶ per spostare l'immagine.
- **Reset**: Premere il tasto ◀ o ▶ per selezionare **Reset**, quindi premere **ENTER** . E' possibile azzerare le impostazioni.
-  Usando la funzione **Adatta a schermo** con un ingresso HDMI 720p, 1 riga verrà tagliata all'inizio, alla fine, a sinistra e a destra come nella funzione Overscan.
-  Double (■■■, ■■■) la dimensione dell'immagine non potrà essere impostata.

## ■ Mod schermo → 16:9 / Wide Zoom / Zoom / 4:3

Quando si imposta la dimensione dell'immagine su **Automatico** su un televisore con formato wide 16:9, è possibile determinare o meno le dimensioni dell'immagine da visualizzare nel formato 4:3 WSS (Wide Screen Service). Ogni nazione europea richiede un formato dell'immagine diverso e questa funzione deve essere quindi selezionata dall'utente.

- **16:9**: Imposta l'immagine sul formato wide 16:9.
  - **Wide Zoom**: Aumenta le dimensioni dell'immagine a oltre 4:3.
  - **Zoom**: Ingrandisce verticalmente la dimensione dell'immagine sullo schermo.
  - **4:3**: Imposta l'immagine sul formato 4:3.†
-  Questa funzione è disponibile in modalità **Automatico**.
-  Questa funzione non è disponibile in modalità PC, Comp. o HDMI.

## ■ Digital NR → Off / Basso / Medio / Alta / Automatico

Se il segnale ricevuto dal televisore è debole, è possibile attivare la funzione Digital Noise Reduction per ridurre i disturbi statici e l'effetto 'ghosting' sullo schermo.

 Se il segnale è debole, selezionare una delle altre opzioni disponibili fino a ottenere la migliore qualità visiva.

## ■ Livello di nero HDMI → Normale / Basso

Consente di selezionare il livello di nero dello schermo per regolare la profondità dell'immagine.

 Questa funzione è attiva solo quando un dispositivo esterno viene collegato al televisore mediante una porta HDMI (segnali RGB).

## ■ Modalità Film → Off / Auto1 / Auto2

Il televisore può essere impostato automaticamente nel senso desiderato, per elaborare i segnali dei film provenienti da tutte le sorgenti e per regolare l'immagine in modo da ottenere una visualizzazione ottimale.

 **Modalità Film** è supportata in modalità TV, AV, COMP. (480i / 1080i) e HDMI (480i / 1080i).

- **Off**: Disattiva la funzione Modalità Film.
- **Auto1**: Regola automaticamente l'immagine alla migliore qualità possibile per la visione di un film.
- **Auto2**: Ottimizza automaticamente il testo visualizzato sullo schermo (esclusi i sottotitoli) durante la visione di un film.

### ■ 200Hz Motion Plus → Off / Chiaro / Standard / Lineare / Personaliz / Demo

Elimina l'effetto 'trascinamento' dalle scene in rapido movimento per offrire una visione più nitida delle immagini.

Se si attiva **200Hz Motion Plus**, lo schermo potrebbe risultare disturbato. In questo caso, impostare **200Hz Motion Plus** su **Off**.

- **Off**: Disattiva la modalità 200Hz Motion Plus.
- **Chiaro**: Imposta la modalità 200Hz Motion Plus al minimo.
- **Standard**: Imposta la modalità 200Hz Motion Plus su un valore medio.
- **Lineare**: Imposta la modalità 200Hz Motion Plus su un valore massimo.
- **Personaliz**: Regola lo sfarfallio e il livello di riduzione delle vibrazioni in base alle proprie preferenze.
  - **Rid distorsione**: Regola il livello di sfarfallio dalle sorgenti video.
  - **Rid vibrazione**: Regola il livello di vibrazioni dalle sorgenti video durante la riproduzione di un video.
  - **Reset**: Ripristina le impostazioni personalizzate.
- **Demo**: Visualizza la differenza tra l'attivazione e la disattivazione della modalità 200Hz Motion Plus.

### ■ Modalità Solo blu → Off / On

Questa funzione è solo per gli utenti esperti in grado di regolare le misurazioni del dispositivo AV. Questa funzione visualizza solo il segnale blu rimuovendo i segnali rosso e verde dal video, in modo da offrire un effetto Blue Filter utile per regolare le opzioni Colour e Tint delle apparecchiature video quali lettori DVD, impianti Home Theater, ecc. Questa funzione consente di regolare a livello di segnale le opzioni Colour e Tint di qualsiasi dispositivo video che utilizzi modelli di tipo Color Bar Pattern per i colori Rosso / Verde / Blu / Ciano / Magenta / Giallo, senza l'uso di un ulteriore Blue Filter.

**Modalità Solo blu** è disponibile solo quando la modalità immagine è impostata su **Film** o **Standard**.

### Reset immagine → Azzerà modalità immagine / Annull

Ripristina tutte le impostazioni dell'immagine ai valori predefiniti.

**Azzerà modalità immagine**: I valori dell'immagine corrente tornano alle impostazioni predefinite.

## Visione Picture-in-Picture

La funzione PIP può essere utilizzata per visualizzare contemporaneamente il sintonizzatore TV e una sorgente video esterna. Questo prodotto è dotato di un sintonizzatore incorporato che non permette l'uso della funzione PIP nella stessa modalità. Per maggiori dettagli vedere 'Impostazioni PIP' sotto.

Premere il tasto **TOOLS** per visualizzare il menu **Strumenti**. Selezionando **Strumenti** → **PIP** è possibile regolare le impostazioni relative alla funzione PIP.

Selezionando l'audio dell'immagine PIP, vedere la sezione 'Configurazione del menu Suono'.

### Impostazioni PIP

Immagine principale	Immagine secondaria
Comp. HDMI1, HDMI2, HDMI3/DVI, HDMI4 PC	TV

Spegnendo il televisore durante la visione in modalità PIP e riaccendendolo, la finestra PIP scomparirà.

L'immagine nella finestra PIP potrebbe apparire leggermente innaturale quando si usa la schermata principale per visualizzare un videogame o il karaoke.

Durante l'attivazione di **Internet@TV** la funzione **PIP** non può essere usata.

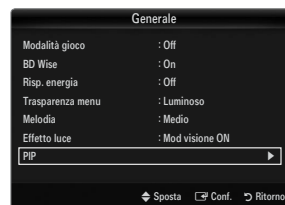

### PIP → Off / On

La funzione PIP può essere attivata e disattivata.

### Formato → [Icona] / [Icona] / [Icona] / [Icona]

Consente di selezionare il formato dell'immagine secondaria.

### Posizione → [Icona] / [Icona] / [Icona] / [Icona]

Utilizzata per selezionare la posizione dell'immagine secondaria.

In modalità Double ([Icona], [Icona]), **Posizione** non può essere selezionata.

### Canale

E' possibile selezionare il canale per lo schermo secondario.



### Impostazione del software del PC (basato su Windows XP)

Di seguito vengono illustrate le impostazioni di visualizzazione di Windows per un PC tipico. Le schermate visualizzate sul PC possono differire in base alla versione di Windows e alla scheda video installate. Nel caso le schermate risultassero differenti, le stesse informazioni di base per la configurazione sono applicabili in quasi tutti i casi. (In caso contrario, contattare la casa costruttrice del computer oppure un rivenditore Samsung.)

1. Fare clic sul 'Pannello di controllo' nel menu Start di Windows.
2. Quando appare la finestra del pannello di controllo, fare clic su 'Aspetto e temi'. Verrà visualizzata una finestra di dialogo.
3. Quando appare la finestra del pannello di controllo, fare clic su 'Schermo'. Verrà visualizzata una finestra di dialogo.
4. Fare clic sulla scheda 'Impostazioni' nella finestra di dialogo.
  - Impostazione della dimensione corretta (risoluzione) - Ottimale: 1920 x 1080 pixel
  - Se la finestra di dialogo delle impostazioni contiene un'opzione relativa alla frequenza verticale, il valore corretto è '60' o '60 Hz'. In caso contrario, fare clic su 'OK' e uscire dalla finestra di dialogo.



### Modalità di visualizzazione

Se il segnale del sistema equivale alla modalità del segnale standard, lo schermo viene automaticamente regolato. Se il segnale del sistema non equivale alla modalità del segnale standard, regolare la modalità riferendosi alla guida dell'utente della scheda video; in caso contrario potrebbe non essere visualizzata alcuna immagine. Per le modalità video elencate alla pagina successiva, l'immagine a schermo è stata ottimizzata durante la produzione.

#### ■ Ingresso D-Sub e HDMI/DVI

Modalità	Risoluzione	Frequenza orizzontale (KHz)	Frequenza verticale (Hz)	Frequenza di clock dei pixel (MHz)	Polarità sync (O/V)
IBM	640 x 350	31,469	70,086	25,175	+/-
	720 x 400	31,469	70,087	28,322	-/+
MAC	640 x 480	35,000	66,667	30,240	-/-
	832 x 624	49,726	74,551	57,284	-/-
	1152 x 870	68,681	75,062	100,000	-/-
VESA CVT	720 x 576	35,910	59,950	32,750	+/-
	1152 x 864	53,783	59,959	81,750	+/-
	1280 x 720	44,772	59,855	74,500	+/-
	1280 x 720	56,456	74,777	95,750	+/-
	1280 x 960	75,231	74,857	130,000	+/-
VESA DMT	640 x 480	31,469	59,940	25,175	-/-
	640 x 480	37,861	72,809	31,500	-/-
	640 x 480	37,500	75,000	31,500	-/-
	800 x 600	37,879	60,317	40,000	+/+
	800 x 600	48,077	72,188	50,000	+/+
	800 x 600	46,875	75,000	49,500	+/+
	1024 x 768	48,363	60,004	65,000	-/-
	1024 x 768	56,476	70,069	75,000	-/-
	1024 x 768	60,023	75,029	78,750	+/+
	1152 x 864	67,500	75,000	108,000	+/+
	1280 x 1024	63,981	60,020	108,000	+/+
	1280 x 1024	79,976	75,025	135,000	+/+
	1280 x 800	49,702	59,810	83,500	-/-
	1280 x 800	62,795	74,934	106,500	-/-
	1280 x 960	60,000	60,000	108,000	+/+
	1360 x 768	47,712	60,015	85,500	+/+
	1440 x 900	55,935	59,887	106,500	-/-
1440 x 900	70,635	74,984	136,750	-/-	
1680 x 1050	65,290	59,954	146,250	-/-	
VESA GTF	1280 x 720	52,500	70,000	89,040	+/-
	1280 x 1024	74,620	70,000	128,943	-/-
VESA DMT / DTV CEA	1920 x 1080p	67,500	60,000	148,500	+/+

- ☑ Quando si effettua una connessione mediante cavo HDMI / DVI, è necessario utilizzare la porta **HDMI IN 3(DVI)**.
- ☑ La modalità interlacciata non è supportata.
- ☑ Questo dispositivo potrebbe non funzionare correttamente se si seleziona un formato video non standard.
- ☑ Le modalità Separate e Composite sono supportate. Il formato SOG non è supportato.
- ☑ Se il cavo VGA è di scarsa qualità o troppo lungo, in alta risoluzione (1920x1080) le immagini possono risultare disturbate.

## Configurazione del televisore con il PC

☑ Preimpostazione: Premere il tasto **SOURCE** per selezionare la modalità PC.

### ☐ Regolazione auto

Usare la funzione Auto Adjust per far sì che il televisore regoli automaticamente i segnali video che riceve.

La funzione sintonizza automaticamente le impostazioni e regola i valori della frequenza e le posizioni.

☑ Premere il tasto **TOOLS** per visualizzare il menu **Strumenti**. E' anche possibile impostare la funzione Auto Adjustment selezionando **Strumenti** → **Regolazione auto**.

☑ Questa funzione non è disponibile in modalità DVI-HDMI.

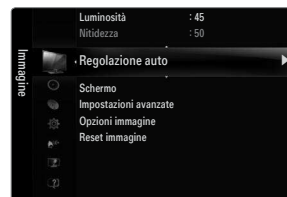

### ☐ Schermo

#### ■ Grossa / Fine

Lo scopo della regolazione della qualità dell'immagine è quello di eliminare o ridurre eventuali disturbi di visualizzazione. Se non si riesce a eliminare il disturbo mediante sintonizzazione, regolare la frequenza nel modo migliore possibile (**Grossa**) ed eseguire nuovamente la sintonizzazione fine. Una volta ridotto il disturbo, regolare l'immagine in modo che sia perfettamente centrata sullo schermo.

#### ■ Posizione PC

Regolare la posizione dello schermo del PC se non si adatta allo schermo del televisore.

Premere il tasto ▲ o ▼ per regolare la posizione verticale. Premere il tasto ◀ o ▶ per regolare la posizione orizzontale.

#### ■ Reset immagine

È possibile sostituire tutte le impostazioni dell'immagine ripristinando i valori di fabbrica.

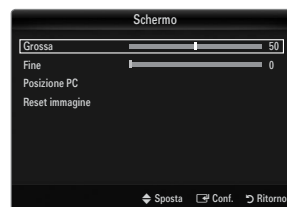

## SUONO

## Configurazione del menu audio

### ☐ Modalità → Standard / Musica / Film / Voce cristallina / Personaliz

☑ Premere il tasto **TOOLS** per visualizzare il menu **Strumenti**. E' inoltre possibile impostare la modalità audio selezionando **Strumenti** → **Modalità audio**.

- **Standard**: Seleziona la modalità audio normale.
- **Musica**: Enfatisza la musica rispetto alle voci.
- **Film**: Offre la migliore qualità audio per la visione di film.
- **Voce cristallina**: Enfatisza i dialoghi rispetto ad altri suoni.
- **Personaliz**: Richiama le impostazioni audio personalizzate.

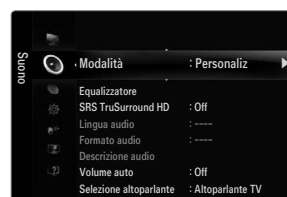

### ☐ Equalizzatore

Le impostazioni audio possono essere regolate in base alle proprie preferenze personali.

- **Modalità**: Seleziona la modalità audio tra quelle predefinite.
- **Bilanciamento S/D**: Controlla il bilanciamento degli altoparlanti sinistro e destro.
- **100Hz / 300Hz / 1KHz / 3KHz / 10KHz** (Regolazione larghezza di banda): Per regolare il livello delle diverse frequenze di larghezza di banda.
- **Reset**: Ripristina le impostazioni predefinite dell'equalizzatore.

### ☐ SRS TruSurround HD → Off / On

SRS TruSurround HD è una tecnologia SRS brevettata che risolve il problema della riproduzione di contenuti multicanale 5.1 su due altoparlanti. TruSurround offre una straordinaria esperienza Surround Sound virtuale attraverso un sistema di riproduzione a due altoparlanti, inclusi gli altoparlanti interni del televisore. È pienamente compatibile con tutti i formati multicanale.

☑ Premere il tasto **TOOLS** per visualizzare il menu **Strumenti**. E' possibile impostare la funzione SRS TruSurround HD selezionando **Strumenti** → **SRS TS HD**.

## ❑ **Lingua audio**

È possibile modificare la lingua predefinita. Visualizza le informazioni sulla lingua relative alla trasmissione in corso.

- 📄 Durante la visione di un canale digitale, è possibile selezionare questa funzione.
- 📄 E' possibile selezionare solo una delle lingue trasmesse.

## ❑ **Formato audio → MPEG / Dolby Digital**

Quando l'audio è generato sia dall'altoparlante principale sia dal ricevitore audio, potrebbe prodursi un effetto di eco a causa della diversa velocità di decodifica dei due dispositivi. In questo caso, attivare la funzione TV Speaker.

- 📄 Durante la visione di un canale digitale, è possibile selezionare questa funzione.
- 📄 Il formato audio dipende dal segnale trasmesso dall'emittente.

## ❑ **Descrizione audio**

Questa funzione audio ausiliaria fornisce una traccia audio aggiuntiva per aiutare le persone con problemi visivi. Questa funzione gestisce il flusso audio per l'opzione AD (Audio Description), quando è trasmesso insieme all'Audio principale dall'emittente. Gli utenti possono attivare o disattivare la funzione Descrizione audio selezionando Acceso o Spenta e regolarne il volume.

- 📄 Premere il tasto **AD** del telecomando per selezionare **Off** o **On**.

### ■ **Descrizione audio → Off / On**

Attiva e disattiva la funzione Audio Description.

### ■ **Volume**

E' possibile regolare il volume della funzione Descrizione audio.

- 📄 **Volume** è attivo quando la funzione **Descrizione audio** è impostata su **On**.
- 📄 Durante la visione di un canale digitale, è possibile selezionare questa funzione.

## ❑ **Volume auto → Off / On**

Le condizioni del segnale variano a seconda dell'emittente, ma non è pratico regolare il volume ogni volta che si cambia canale. Questa funzione consente di regolare automaticamente il volume del canale desiderato diminuendo il livello dell'uscita audio quando il segnale di modulazione è alto, oppure aumentando il livello dell'uscita audio quando il segnale di modulazione è basso.

## ❑ **Selezione altoparlante**

Durante la visione del televisore con un sistema Home theatre collegato, disattivare gli altoparlanti in modo da poter ascoltare l'audio proveniente dagli altoparlanti esterni del sistema Home theatre.

- **Altoparlante est:** Per ascoltare l'audio proveniente dagli altoparlanti esterni (Home Theatre).
- **Altoparlante TV:** Per ascoltare l'audio tramite gli altoparlanti del televisore.
- 📄 I tasti di regolazione del volume e il tasto **MUTE** non sono attivi quando **Selezione altoparlante** è impostato su **Altoparlante est**.
- 📄 Selezionando **Altoparlante est** nel menu **Selezione altoparlante**, le impostazioni dell'audio saranno limitate.

	Altoparlanti interni del televisore	Da Audio Out (Optical, L/R Out) a Sistema audio
	RF / AV / Comp. / PC / HDMI	RF / AV / Comp. / PC / HDMI
<b>Altoparlante TV</b>	Uscita audio	Uscita audio
<b>Altoparlante est</b>	Muto	Uscita audio
Nessun segnale video	Muto	Muto

## ❑ **Selezione audio → Principale / Secondario**

Durante l'uso della funzione PIP, è possibile ascoltare l'audio dell'immagine secondaria (PIP).

- 📄 Questa funzione è selezionabile quando la funzione **PIP** è impostata su **On**.
- 📄 Premere il tasto **TOOLS** per visualizzare il menu **Strumenti**. E' inoltre possibile impostare l'audio dell'immagine secondaria selezionando **Strumenti** → **PIP** → **Selezione audio**

## ❑ **Reset impostazioni audio → Azzerà tutto / Azz mod audio / Annulla**

E' possibile ripristinare le impostazioni audio ai valori di fabbrica.

- 📄 **Azz mod audio:** I valori correnti tornano alle impostazioni predefinite.



## Selezione della modalità audio

E' possibile impostare la modalità audio nel menu **Strumenti**. Quando si imposta la modalità **Dual I II**, la modalità audio corrente viene visualizzata sullo schermo.

	Tipo di audio	Dual 1 / 2	Predefinito
A2 Stereo	Mono	<b>MONO</b>	Cambio automatico
	Stereo	<b>STEREO ↔ MONO</b>	
	Dual	<b>DUAL 1 ↔ DUAL 2</b>	<b>DUAL 1</b>
NICAM Stereo	Mono	<b>MONO</b>	Cambio automatico
	Stereo	<b>MONO ↔ STEREO</b>	
	Dual	<b>MONO ↔ DUAL 1</b> <b>DUAL 2</b>	<b>DUAL 1</b>

- Se il segnale stereo è debole e si verifica un cambio automatico, passare alla modalità Mono.
- Questa funzione è attiva solo con segnale audio stereo. Al contrario, non è attiva con segnale audio mono.
- Questa funzione è disponibile solo in modalità TV.

## IMPOSTAZIONE

### Configurazione del menu Impostazione

#### Lingua menu

E' possibile impostare la lingua dei menu.

#### Ora

Per la descrizione dettagliata delle procedure per l'impostazione delle opzioni, vedere 'Impostazione dell'orario'.

#### Sicurezza

#### Sottotitoli

È possibile attivare e disattivare i sottotitoli. Utilizzare questo menu per impostare la modalità sottotitoli. **Normale** rappresenta il sottotitolo di base mentre **Non udenti** è il sottotitolo per le persone con problemi uditivi.

- **Sottotitoli → Off / On**

Attiva e disattiva i sottotitoli.

- **Modalità → Normale / Non udenti**

Imposta la modalità dei sottotitoli.

- **Lingua Sottotitoli**

Imposta la lingua dei sottotitoli.

- Se il programma che si sta guardando non supporta la funzione **Non udenti** si attiva automaticamente l'opzione **Normale** anche se è selezionata la modalità **Non udenti**.

- La lingua predefinita è l'inglese, nel caso in cui la trasmissione non supporti la lingua selezionata.

- È possibile selezionare queste opzioni semplicemente premendo il tasto **SUBT.** sul telecomando.

#### Testo digitale → Disattiva / Attiva (solo RU)

Se il programma è trasmesso con testo digitale, questa funzione è attivata.

- MHEG (Multimedia and Hypermedia Information Coding Experts Group)

Uno standard internazionale per i sistemi di codifica dei dati multimediali e ipermediali. È un sistema più complesso rispetto al formato MPEG in quanto include collegamenti a dati ipermediali come immagini fisse, servizi di caratteri, animazione, grafica e file video, oltre ai dati multimediali. MHEG è una tecnologia interattiva con vari campi di applicazione, come sistemi VOD (Video-On-Demand), ITV (Interactive TV), EC (Electronic Commerce), teleformazione, teleconferenza, librerie digitali e giochi di rete.





## ■ Lingua Teletext

E' possibile impostare la lingua del Teletext.

☑ La lingua predefinita è l'inglese, nel caso in cui la trasmissione non supporti la lingua selezionata.

## ■ Preferenze

### ● Lingua principale audio / Lingua secondaria audio / Lingua principale sottotitoli / Lingua secondaria sottotitoli / Lingua principale Teletext / Lingua secondaria Teletext

Mediante questa funzione, gli utenti sono in grado di selezionare una delle lingue disponibili. La lingua selezionata viene impostata automaticamente durante la selezione di un canale. Modificando l'impostazione della lingua, le opzioni Subtitle Language, Audio Language e Teletext Language del menu Language vengono automaticamente impostate sulla lingua selezionata.

Le opzioni Lingua Sottotitoli, Lingua audio, e Lingua Teletext del menu Lingua mostrano l'elenco delle lingue supportate dal canale corrente, dove l'opzione corrente appare evidenziata. Se si modifica una di queste opzioni, la nuova lingua viene applicata solo al canale corrente. La nuova impostazione non viene invece applicata alle opzioni Lingua principale sottotitoli, Lingua principale audio o Lingua principale Teletext del menu Preference.

## ■ Interfaccia comune

### ● Menu CI

Questa modalità permette all'utente di accedere al menu del modulo CAM. Selezionare CI Menu in base alla scheda PC.

### ● Info sull'applicazione

Contiene informazioni sul modulo CAM inserito nello slot CI e le visualizza. Le informazioni sull'applicazione sono relative alla 'SCHEDE CI (CI+)'. È possibile installare il modulo CAM in qualsiasi momento sia mentre il televisore è acceso sia mentre è spento.

1. Acquistare il modulo CI CAM presso il rivenditore locale o via telefono.
2. Inserire la scheda 'SCHEDE CI (CI+)' nel modulo CAM nella direzione indicata dalla freccia.
3. Inserire il modulo CAM con la 'SCHEDE CI (CI+)' installata nell'alloggiamento common interface. (Inserire completamente il CAM nella direzione indicata dalla freccia in modo che risulti parallelo allo slot.)
4. Verificare la visione dell'immagine su un canale a segnale criptato.

## ☐ Sicurezza

### ■ Blocco canali → Off / On

Tramite questa funzione è possibile impedire agli utenti non autorizzati, ad esempio i bambini, di guardare programmi non adatti a loro, annullando il video e azzerando l'audio.

☑ Prima della comparsa dell'immagine, compare la richiesta del PIN. Digitare il PIN a quattro cifre.

☑ Il codice PIN predefinito di un nuovo televisore è 0-0-0-0. E' possibile cambiare il PIN selezionando **Cambia PIN** nel menu.

☑ E' possibile bloccare alcuni canali nell'elenco dei canali.

☑ **Blocco canali** è disponibile solo in modalità TV.

### ■ Blocco Canale → Grado Blocco Canale

Questa funzione consente di immettere un codice PIN di identificazione personale a 4 cifre definito dall'utente per impedire agli utenti non autorizzati, come ad esempio i bambini, di vedere programmi non adatti a loro.

☑ La voce **Grado Blocco Canale** può essere diversa in base alla nazione.

☑ Prima della comparsa dell'immagine, compare la richiesta del PIN. Digitare il PIN a quattro cifre.

☑ Il PIN predefinito di un nuovo apparecchio TV è '0-0-0-0'. E' possibile modificare il PIN selezionando **Cambia PIN** nel menu.

☑ Una volta impostata la classificazione dei programmi, verrà visualizzato il simbolo '🔒'.

☑ **Cons tutto**: Premere per sbloccare tutte le classificazioni dei canali TV.

**Bloc tutto**: Premere per bloccare tutte le classificazioni dei canali TV.

### ■ Cambia PIN

E' possibile modificare il numero ID necessario per configurare il televisore.

☑ Prima della comparsa dell'immagine, compare la richiesta del PIN. Digitare il PIN a quattro cifre.

☑ Il PIN predefinito di un nuovo apparecchio TV è 0-0-0-0.

☑ Qualora si sia dimenticato il codice PIN, premere i tasti del telecomando nella sequenza seguente per ripristinare il codice PIN predefinito 0-0-0-0 : **POWER** (Off) → **MUTE** → **8** → **2** → **4** → **POWER** (On).

## ❑ Rete → Tipo di rete / Impostazione rete

Per la descrizione dettagliata delle procedure per l'impostazione delle opzioni, vedere 'Impostazione della rete'.

## ❑ Generale

### ■ Modalità gioco → Off / On

Durante la connessione a una console per videogiochi come PlayStation™ o Xbox™, il gioco sarà più realistico selezionando il relativo menu.

🔗 Limitazioni della modalità gioco (Attenzione)

- Per scollegare una console per videogiochi e collegare un altro dispositivo esterno, impostare la modalità **Modalità gioco** su **Off** nel menu di impostazione.
- Visualizzando il menu TV in modalità **Modalità gioco** si potrebbe verificare un leggero sfarfallio.

🔗 **Modalità gioco** non è disponibile in modalità TV, PC ed Est..

🔗 Durante l'uso della funzione PIP la modalità **Modalità gioco** non può essere usata.

🔗 Se la qualità dell'immagine è scadente quando al televisore è collegato un dispositivo esterno, verificare se la **Modalità gioco** è impostata su **On**. Impostare **Modalità gioco** su **Off** e collegare i dispositivi esterni.

🔗 Se **Modalità gioco** è Acceso:

- La Modalità immagine viene automaticamente impostata su **Standard** e non può essere modificata.
- La Modalità audio viene automaticamente impostata su **Personaliz** e non può essere modificata. Regolare l'audio mediante l'equalizzatore.
- La funzione Reset Suono viene attivata. La selezione della funzione Reset dopo l'impostazione dell'equalizzatore ripristina le impostazioni di fabbrica dell'equalizzatore.

### ■ BD Wise → Off / On

Fornisce la qualità ottimale delle immagini per i prodotti SAMSUNG DVD, Blu-ray e Home Theatre che supportano il formato **BD Wise**. Collegando tali dispositivi a questo televisore Samsung le immagini saranno ancora più ricche.

🔗 Collegare prodotti SAMSUNG che abbiano **BD Wise** con un cavo HDMI.

🔗 Quando **BD Wise** è impostato su **On**, la modalità delle immagini viene automaticamente cambiata alla risoluzione ottimale.

🔗 **BD Wise** è disponibile in modalità HDMI.

### ■ Risp. energia → Off / Basso / Medio / Alta / Immagine off / Auto

Questa funzione regola la luminosità del televisore in modo da ridurre il consumo di energia. Durante la visione notturna del televisore, impostare l'opzione della modalità **Risp. energia** su **Alta** in modo da ridurre l'affaticamento degli occhi oltre al consumo energetico.

Selezionando **Immagine off**, lo schermo si spegne lasciando attivo solo l'audio. Premere un tasto qualsiasi per uscire dalla modalità **Immagine off**.

🔗 Nel menu **Strumenti**, la funzione **Immagine off** non è supportata.

🔗 Premere il tasto **TOOLS** per visualizzare il menu **Strumenti**. E' inoltre possibile impostare l'opzione Energy Saving selezionando **Strumenti** → **Risp. energia**.

### ■ Trasparenza menu → Luminoso / Scuro

E' possibile impostare la trasparenza del menu.

### ■ Melodia → Off / Basso / Medio / Alta

E' possibile impostare una melodia da attivare a ogni accensione o spegnimento del monitor.

🔗 La modalità Melody non funziona

- Se il televisore non emette alcun suono significa che è stato premuto il tasto **MUTE**.
- Se non proviene audio dal televisore, ciò potrebbe essere causato dal volume impostato sul minimo mediante il tasto (-).
- Se il televisore è stato spento mediante la funzione Timer stand-by.

### ■ Effetto luce → Off / Mod StdBy ON / Mod visione ON / Sempre

Spegnerlo per risparmiare energia o qualora non risultasse confortevole per la visione. Turn it off to save power or if the LED bothers you.

- **Off**: Il LED è sempre spento.
- **Mod StdBy ON**: Il LED è acceso quando il televisore è spento.
- **Mod visione ON**: Il LED è acceso quando si guarda la TV.
- **Sempre**: Il LED è sempre acceso, indipendentemente dalle impostazioni del televisore.

🔗 Impostare **Effetto luce** su **Off** per ridurre il consumo energetico.

🔗 Il colore dei led può differire in base al modello.

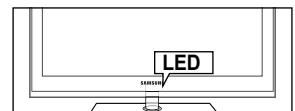

### ■ PIP

Per la descrizione dettagliata delle procedure per l'impostazione delle opzioni, vedere 'Visione Picture-In-Picture'.

## Impostazione dell'orario

### Orologio

L'impostazione dell'orologio è necessaria per utilizzare le varie funzioni di timer del televisore.

- ☑ L'ora corrente appare ogni volta che si preme il tasto **INFO**.
- ☑ Se il cavo di alimentazione viene scollegato, è necessario impostare nuovamente l'orologio.

### Modalità orologio

È possibile impostare manualmente o automaticamente l'orario corrente.

- **Automatico:** Imposta automaticamente l'orario corrente utilizzando l'orario inviato dalla trasmissione digitale.
  - **Manuale:** Imposta manualmente l'ora corrente.
- ☑ In base all'emittente e al segnale, la funzione dell'impostazione automatica dell'orario potrebbe non essere corretta. In questo caso, impostare l'orario manualmente.
  - ☑ La connessione Antenna o Cavo deve consentire l'impostazione automatica dell'orario.

### Imposta Ora

È possibile impostare manualmente l'ora corrente.

- ☑ Questa funzione è disponibile solo quando la funzione **Modalità orologio** è impostata su **Manuale**.
- ☑ È possibile impostare il giorno, il mese, l'anno, l'ora e i minuti premendo direttamente i tasti numerici del telecomando.

### Timer stand-by

Il timer di spegnimento disattiva automaticamente il televisore dopo il tempo impostato (30, 60, 90, 120, 150 e 180 minuti).

- ☑ Premere il tasto **TOOLS** per visualizzare il menu **Strumenti**. È inoltre possibile impostare il timer di stand-by selezionando **Strumenti** → **Timer stand-by**.
- ☑ Per annullare la funzione **Timer stand-by** selezionare **Off**.

### Timer 1 / Timer 2 / Timer 3

Possono essere impostate tre diverse opzioni del Timer.

Prima è necessario impostare l'orologio.

- **Orario TV on:** Impostare l'ora e i minuti e attivare / disattivare. (Per attivare il timer selezionare **Attiva**.)
- **Orario TV off:** Impostare l'ora e i minuti e attivare / disattivare. (Per attivare il timer selezionare **Attiva**.)
- **Volume:** Selezionare il livello del volume desiderato.
- **Sorgente:** È possibile selezionare il contenuto del dispositivo **TV** o **USB** da riprodurre all'accensione automatica del televisore. Selezionare **TV** o **USB**. (Assicurarsi che al televisore sia collegato un dispositivo USB.)
  - ☑ Nel caso ci sia un solo file fotografico memorizzato sul dispositivo **USB**, la funzione Slide Show non è disponibile.
- **Antenna** (quando **Sorgente** è impostata su **TV**): Selezionare **ATV** o **DTV**.
- **Canale** (quando **Sorgente** è impostata su **TV**): Selezionare il canale desiderato.
- **Contenuti** (quando **Sorgente** è impostata su **USB**): È possibile selezionare una cartella del dispositivo USB con i file musicali o fotografici da riprodurre all'accensione automatica del televisore.
  - ☑ Se il nome della cartella è troppo lungo, la cartella non è selezionabile.
  - ☑ Se si utilizzano due dispositivi USB dello stesso tipo, accertarsi che i nomi delle cartelle siano diversi in modo da leggere il dispositivo USB corretto.
- **Ripetizione:** Selezionare **Una volta**, **Ogni gg**, **Lun~Ven**, **Lun~Sab**, **Sab~Dom** o **Manuale**.
  - ☑ Quando viene selezionato **Manuale**, premere il tasto ► per impostare il giorno della settimana. Premere il tasto **ENTER** sul giorno desiderato e verrà visualizzato il simbolo ✓.
  - ☑ È possibile impostare l'ora, i minuti e il canale anche premendo i tasti numerici del telecomando.
  - ☑ **Spegnimento automatico:** Quando il televisore si accende mediante il timer impostato su on, si spegne automaticamente se per 3 ore non viene premuto alcun tasto di controllo. Questa funzione è disponibile solo se il timer è impostato su **Acceso** e impedisce l'eventuale surriscaldamento del televisore dovuto a un periodo di accensione troppo lungo.



## Connessione di rete

E' possibile impostare il Protocollo Internet (IP) in modo da poter comunicare con vari network connessi.

### Connessione rete - Cable

#### Connessione LAN via cavo per un ambiente DHCP

Di seguito è riportata la procedura per impostare una connessione di rete usando il protocollo DHCP (Dynamic Host Configuration Protocol). Poiché alla selezione di DHCP vengono automaticamente impostati un indirizzo IP, una maschera di sottorete, un gateway e un DNS, non è necessario inserirli manualmente.

1. Collegare la porta LAN sul retro del televisore al modem esterno mediante un cavo LAN.
2. Collegare la porta Modem a parete e il modem esterno mediante un cavo modem.

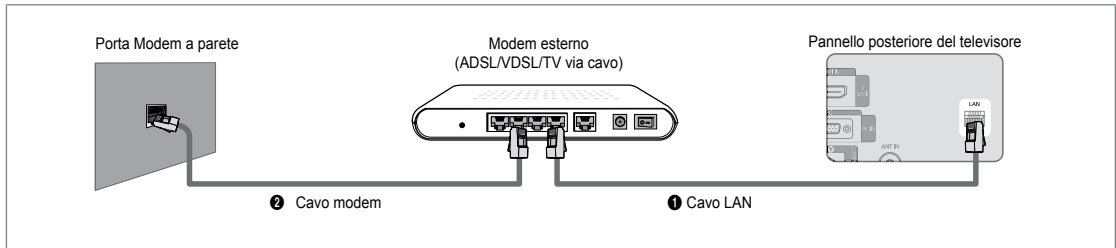

### E' possibile collegare il televisore a una LAN mediante un Router.

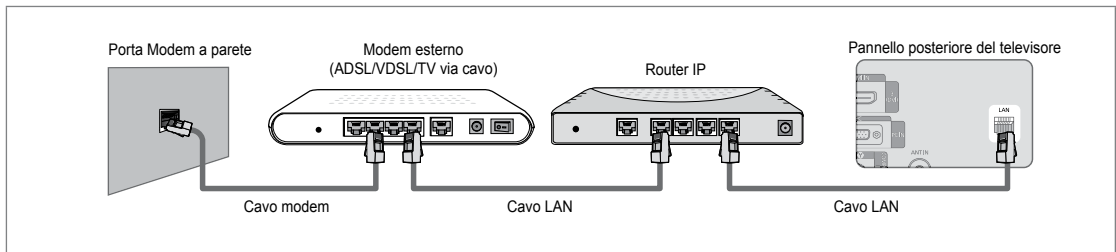

### E' possibile collegare la porta LAN al televisore direttamente in base allo stato della rete.

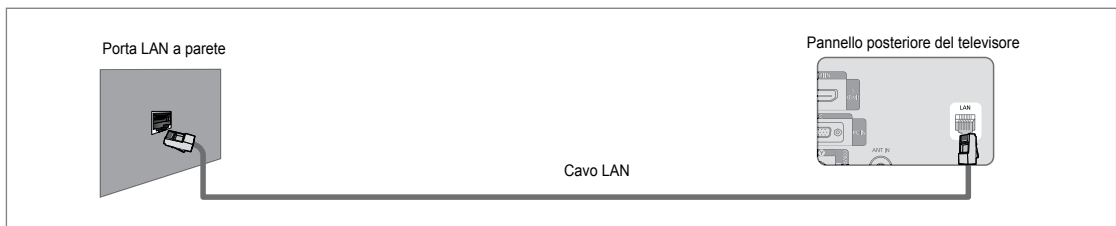

- ☑ I terminali (la posizione della porta e il tipo) del dispositivo esterno variano in base alla marca del dispositivo.
- ☑ Se si è verificato un errore nell'allocazione dell'indirizzo IP da parte del server DHCP, spegnere il modem e riaccenderlo dopo circa 10 secondi.
- ☑ Per i collegamenti tra il modem esterno e il Router, vedere il manuale di riferimento del prodotto utilizzato.
- ☑ E' possibile collegare direttamente il televisore alla LAN senza collegarlo tramite un Router.
- ☑ Non è possibile usare un modem ADSL con connessione manuale poiché non supporta il protocollo DHCP. E' necessario pertanto utilizzare un modem ADSL con connessione automatica.

## ■ Connessioni alla LAN per ambienti con IP statico

Di seguito viene descritta la procedura per impostare la rete per l'uso di un indirizzo IP statico. L'indirizzo IP, la maschera di sottorete, il gateway e il DNS devono essere inseriti manualmente così come forniti dall'ISP (Internet Service Provider).

1. Collegare la porta LAN sul retro del televisore alla porta LAN a parete mediante un cavo LAN.

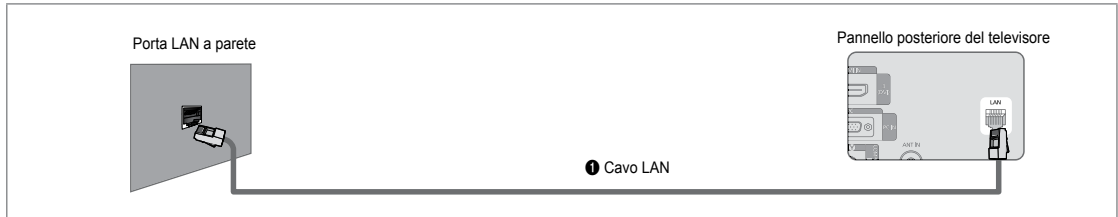

## E' possibile collegare il televisore a una LAN mediante un Router.

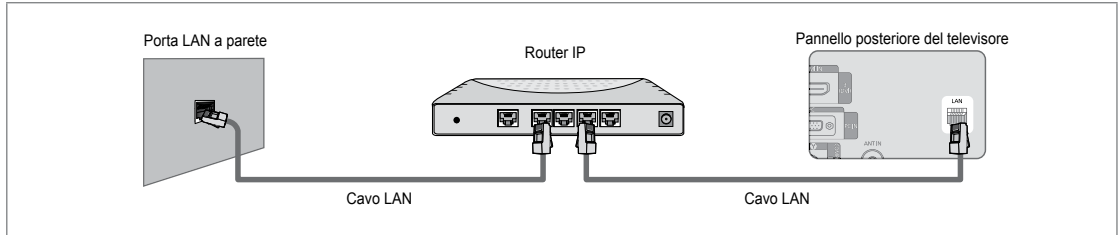

- ☑ I terminali (la posizione della porta e il tipo) del dispositivo esterno variano in base alla marca del dispositivo.
- ☑ In caso di utilizzo di un indirizzo IP statico, l'ISP potrà fornire l'indirizzo IP, la maschera di sottorete, il gateway e il DNS. E' necessario inserire questi valori per completare le impostazioni della rete. Se non si conoscono tali valori, richiederli all'amministratore di rete.
- ☑ Per maggiori informazioni sulla configurazione e sulla connessione a un router, vedere il manuale di riferimento del prodotto corrispondente.
- ☑ E' possibile collegare direttamente il televisore alla LAN senza collegarlo tramite un Router.
- ☑ Se si utilizza un Router IP che supporta il protocollo DHCP, è possibile impostare il dispositivo sia come DHCP sia come IP statico.
- ☑ Per conoscere le procedure necessarie per impostare un indirizzo IP statico, rivolgersi al proprio Internet Service Provider.

## □ Connessione rete - Wireless

E' possibile collegarsi alla rete in modalità senza fili utilizzando un Router IP wireless.

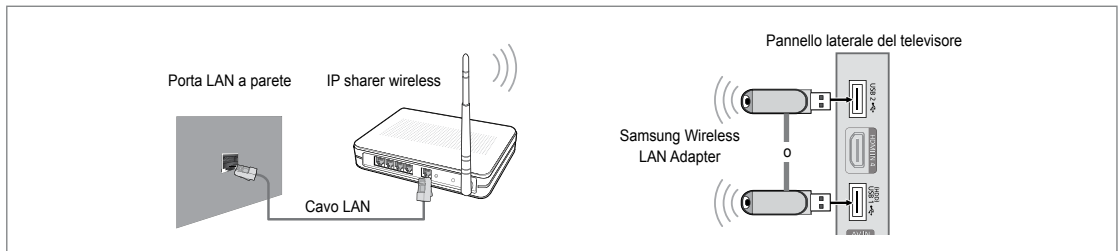

1. Collegare l'adattatore 'Samsung Wireless LAN Adapter' alla porta **USB 1 (HDD)** o **USB 2** del televisore.
  - ☑ Per utilizzare una rete wireless è necessario utilizzare l'adattatore 'Samsung Wireless LAN Adapter' (WIS09ABGN).
  - ☑ L'adattatore 'Samsung Wireless LAN Adapter' è venduto separatamente. L'adattatore LAN Wireless WIS09ABGN è in vendita presso rivenditori autorizzati, siti di Ecommerce e Samsungparts.com.
  - ☑ Per utilizzare una rete wireless, il televisore deve essere collegato a un Router IP wireless. Se il router IP wireless supporta il protocollo DHCP, il televisore può utilizzare sia un indirizzo DHCP sia un indirizzo IP statico per collegarsi alla rete in modalità wireless.
  - ☑ L'adattatore Samsung Wireless LAN adapter supporta i protocolli IEEE 802.11A, IEEE 802.11B, IEEE 802.11G, IEEE 802.11N. Riproducendo un video DLNA su una connessione IEEE 802.11B/G, il video potrebbe non essere riprodotto in modo fluido.
  - ☑ Se il router IP wireless permette di attivare/disattivare la funzione di connessione Ping, attivarla.

- ☑ Selezionare un canale per il Router IP wireless che non sia attualmente utilizzato. Se il canale impostato per il Router IP wireless è attualmente utilizzato da un altro dispositivo vicino, ciò comporterà delle interferenze e le comunicazioni potrebbero cadere.
- ☑ Sistema di sicurezza diversi da quelli elencati sopra non sono compatibili con il televisore.
  - Durante l'applicazione della chiave di sicurezza per l'AP (Router IP wireless), sono supportate solo le seguenti.
    - 1) Modalità di autenticazione: OPEN, SHARED, WPAPSK, WPA2PSK
    - 2) Tipo crittografia: WEP, TKIP, AES
  - Durante l'applicazione della chiave di sicurezza per l'AP (Router IP wireless) in modalità Ad-hoc, sono supportate solo le seguenti funzioni.
    - 1) Modalità di autenticazione: SHARED, WPANONE
    - 2) Tipo crittografia: WEP, TKIP, AES
- ☑ Se il proprio AP supporta WPS (Wi-Fi Protected Setup), è possibile collegarsi alla rete mediante PBC (Push Button Configuration) o un PIN (Personal Identification Number). WPS configurerà automaticamente l'SSID e la chiave WPA in entrambe le modalità.
- ☑ Se il dispositivo non è certificato, potrebbe non connettersi al televisore mediante il 'Samsung Wireless LAN Adapter'.

## Impostazione della rete

### ☐ Tipo di rete

Selezionare Cable o Wireless come metodo di collegamento alla rete.

- ☑ Il menu viene attivato solo se l'adattatore 'Samsung Wireless LAN Adapter' è collegato.

### ■ Cavo

Collegamento alla rete in modalità cavo.

### ■ Wireless

Collegamento alla rete in modalità wireless.

### ☐ Impostazione rete

#### ■ Impostazione rete via cavo

(quando **Tipo di rete** è impostato su **Cavo**)

- ☑ Verificare che il cavo LAN sia collegato.

- **Impostazione IP** → **Automatico / Manuale**

- **Test di rete** Mediante questa funzione è possibile testare o confermare lo stato del collegamento di rete dopo la sua impostazione.

- ☑ Cosa fare se non si è in grado di collegarsi alla rete in modalità cablata

Se il proprio Internet Service Provider ha registrato il MAC address del dispositivo utilizzato per il collegamento a Internet la prima volta ed esegue l'autenticazione a ogni accesso a Internet, il televisore potrebbe non essere in grado di collegarsi a Internet poiché il MAC address è diverso da quello utilizzato dal dispositivo (PC) per collegarsi la prima volta a Internet.

In questo caso, chiedere all'Internet Service Provider le procedure per collegare dispositivi diversi da un PC (ad esempio il televisore) a Internet. Se l'Internet Service Provider richiede un ID o una password per il collegamento a Internet (rete), il televisore potrebbe non essere in grado di collegarsi. In questo caso, digitare i propri ID o password al collegamento a Internet usando un Router.

La connessione internet potrebbe cadere a causa di un problema di firewall. In questo caso, contattare il proprio Internet Service Provider. Se ancora non è possibile collegarsi a Internet anche dopo aver seguito le procedure descritte dall'Internet Service Provider, contattare Samsung Electronics.



### Impostazione rete via cavo - Automatico

Collegando un cavo LAN a una rete che supporta il protocollo DHCP, le impostazioni IP (Internet Protocol) vengono automaticamente configurate.

1. Impostare **Tipo di rete** su **Cavo**.
2. Selezionare **Impostazione rete via cavo**.
3. Impostare **Impostazione IP** su **Automatico**.
  - ☑ Il protocollo Internet viene impostato automaticamente.
4. Selezionare **Test di rete** per verificare la connettività della rete.



## Impostazione rete via cavo - Manuale

Per collegare il televisore alla LAN mediante un indirizzo IP statico è necessario impostare il protocollo Internet (IP).

1. Impostare **Tipo di rete** su **Cavo**.
2. Selezionare **Impostazione rete via cavo**.
3. Impostare **Impostazione IP** su **Manuale**.
4. Impostare **Indirizzo IP**, **Maschera sottorete**, **Gateway** e **Server DNS**.
  - Premere i tasti numerici sul telecomando quando si desidera impostare manualmente la rete.
5. Selezionare **Test di rete** per verificare la connettività della rete.



### Imp rete wireless

- Il menu viene attivato solo se l'adattatore 'Samsung Wireless LAN Adapter' è collegato.
- **Impostazione IP** → **Automatico / Manuale**
- **Test di rete** Mediante questa funzione è possibile testare o confermare lo stato del collegamento di rete dopo la sua impostazione.
- In caso sia impossibile collegarsi a un AP (Access Point)

Il televisore non riesce a individuare un AP configurato come SSID privato. In questo caso, cambiare le impostazioni dell'AP e riprovare. Se il proprio Internet Service Provider ha registrato il MAC address del dispositivo utilizzato per il collegamento a Internet la prima volta ed esegue l'autenticazione a ogni accesso a Internet, il televisore potrebbe non essere in grado di collegarsi a Internet poiché il MAC address è diverso da quello utilizzato dal dispositivo (PC) per collegarsi la prima volta a Internet.

In questo caso, chiedere all'Internet Service Provider le procedure per collegare dispositivi diversi da un PC (ad esempio il televisore) a Internet. Se ancora non è possibile collegarsi a Internet anche dopo aver seguito le procedure descritte dall'Internet Service Provider, contattare Samsung Electronics.

### Seleziona una rete

- Access Point: Con questa funzione è possibile selezionare il router IP da utilizzare se si usa una rete wireless.
  - Se l'Access Point wireless non è riportato nell'elenco dei dispositivi disponibili, premere il tasto Rosso.
  - Una volta stabilita la connessione, il sistema tornerà automaticamente alla schermata.
  - Una volta avuto accesso a un Access Point mediante autenticazione di sicurezza: Comparirà la richiesta della Chiave di sicurezza. Digitare la chiave di sicurezza e premere il tasto Blu sul telecomando.
  - Se il tipo di crittografia è WEP, 0-9, A-F sarà disponibile durante la digitazione della chiave di sicurezza.



## Collegamento mediante WPS (Wi-Fi Protected Setup)

- Se **Chiave sicura** è già impostata: Nell'elenco degli access point disponibili selezionare **WPS**.
  - E' possibile selezionare **PBC**, **PIN**, **Chiave sicura**.

- Collegamento mediante **PBC**: Selezionare una **PBC** (Push Button Configuration). Premere il tasto PBC sull'AP (access point) entro 2 minuti e attendere la connessione.

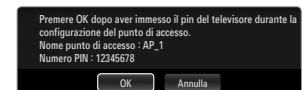
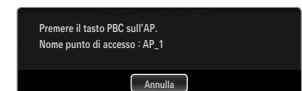

- Collegamento mediante **PIN**: Selezionare un **PIN** (Personal Identification Number).
  - Viene visualizzato il messaggio del Codice PIN. Inserire il Codice PIN al dispositivo AP entro 2 minuti. Selezionare **OK** e attendere la connessione.
  - Riprovare nuovamente se la connessione non ha successo.
  - Se non è ancora possibile stabilire la connessione, reimpostare l'access point. Vedere le istruzioni relative all'access point.



- Collegamento mediante **Chiave sicura**: Selezionando **Chiave sicura**, viene visualizzata la finestra per la digitazione della chiave. Digitare la chiave di sicurezza e premere Blu.
  - Riprovare nuovamente se la connessione non ha successo.

- Se **Chiave sicur** non è già impostata: Quando l'impostazione di sicurezza dell'AP che supporta la WPS è NONE, è possibile selezionare **PBC, PIN, Nessuna protezione**. **Nessuna protezione** permette la connessione diretta all'AP senza l'uso della funzione WPS.

Il processo di **PBC, PIN** è uguale a quello descritto sopra. Fare riferimento ad esso se **Chiave sicur** è già impostata

Riprovare nuovamente se la connessione non ha successo.

- **Ad-hoc:** E' possibile collegarsi a un dispositivo mobile senza la necessità di avere a disposizione un Access Point tramite il 'Samsung Wireless LAN Adapter' usando un network peer-to-peer.

### Come collegarsi a un nuovo network Ad-hoc

1. Selezionare **Seleziona una rete**, per visualizzare un elenco di dispositivi.
2. All'interno dell'elenco dei dispositivi, premere il tasto Blu sul telecomando o selezionare **Ad-hoc**.

Il messaggio **Il sistema di rete esistente potrebbe avere funzioni limitate. Cambiare la connessione di rete?**

3. Digitare il **Nome rete (SSID)** : e la **Chiave sicur** nel dispositivo che si intende collegare.

### Come collegarsi a un dispositivo Ad-hoc esistente

1. Selezionare **Seleziona una rete**, per visualizzare un elenco di dispositivi.
2. Selezionare il dispositivo desiderato nell'Elenco dei dispositivi.
3. Se la chiave di sicurezza è stata applicata, digitarla nuovamente.

Se il network non funziona regolarmente, controllare nuovamente il **Nome rete (SSID)** e la **Chiave sicur**. Se la **Chiave sicur** è errata, potrebbe essere la ragione del malfunzionamento.

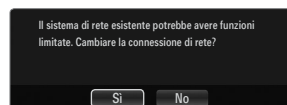
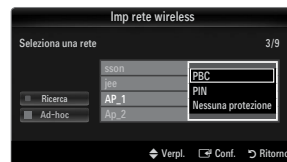

### Imp rete wireless-Automatico

Per collegare un AP, questo deve supportare la modalità DHCP. Solo i dispositivi che supportano la modalità **Ad-hoc** possono essere collegati senza DHCP.

1. Impostare **Tipo di rete** su **Wireless**.
2. Selezionare **Imp rete wireless**.
3. Impostare **Impostazione IP** su **Automatico**.  
 Il protocollo Internet viene impostato automaticamente.
4. Selezionare un network mediante **Seleziona una rete**.
5. Selezionare **Test di rete** per verificare la connettività della rete.



### Imp rete wireless - Manuale

1. Impostare **Tipo di rete** su **Wireless**.
2. Selezionare **Imp rete wireless**.
3. Impostare **Impostazione IP** su **Manuale**.  
 Premere i tasti numerici sul telecomando quando si desidera impostare manualmente la rete.
5. Selezionare un network mediante **Seleziona una rete**.
6. Selezionare **Test di rete** per verificare la connettività della rete.





## Menu Ingressi

### Elenco sorgenti

Per selezionare il televisore o altre sorgenti esterne di ingresso quali DVD / lettori Blu-ray / Cable Box / **Ricevitori satellitari (Set-Top Box) collegati al televisore. Utilizzare la funzione per selezionare la sorgente di ingresso desiderata.**

Premere il tasto **SOURCE** sul telecomando per visualizzare una sorgente del segnale esterna. La modalità TV può essere selezionata premendo il tasto **TV**.

### TV / Est.1 / Est.2 / AV / Comp. / PC / HDMI1 / HDMI2 / HDMI3/DVI / HDMI4 / USB 1 / USB 2

E' possibile scegliere solo i dispositivi esterni collegati al televisore. In **Elenco sorgenti**, gli ingressi collegati verranno evidenziati e ordinati in cima all'elenco. Gli ingressi non collegati verranno ordinati in fondo all'elenco.

Se i dispositivi USB sono collegati alle porte **USB 1 (HDD)** e **USB 2**, vengono visualizzati nell'ordine come USB1 e USB 2.

Est. e PC rimangono sempre attive.

Uso dei tasti colorati del telecomando nell'elenco delle sorgenti

- Rosso (**Aggiorna**): Aggiorna il collegamento ai dispositivi esterni. Premere questo tasto se la propria sorgente è accesa e collegata ma non compare nell'elenco.
- **TOOLS (Strumenti)**: Visualizza i menu **Modifica Nome** e **Informazioni**.

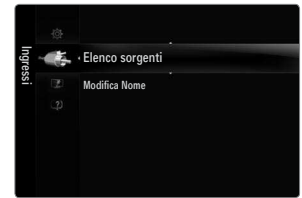

### Modifica Nome

### VCR / DVD / STB cavo / STB satellite / STB PVR / Ricevitore AV / Giochi / Videocamera / PC / DVI / DVI PC / TV / IPTV / Blu-ray / HD DVD / DMA

Assegnare un nome al dispositivo collegato ai jack di ingresso per semplificare la selezione della sorgente di ingresso.

Quando un PC con una risoluzione di 1920 x 1080 a 60Hz è collegato alla porta **HDMI IN 3(DVI)** è necessario impostare la modalità **HDMI3/DVI** su **DVI PC** in **Modifica Nome** della modalità **Ingressi**.

Quando si collega un cavo HDMI/DVI alla porta **HDMI IN 3(DVI)**, impostare la modalità **HDMI3/DVI** su **DVI** o **DVI PC** alla voce **Modifica Nome** della modalità **Ingressi**. In questo caso, è necessaria una connessione separata per il segnale audio.

## Menu Supporto

### Legal Notice

Prendere visione della Legal Notice e del Generale Disclaimer riguardanti i Contenuti e i Servizi di Terze parti.

Il Generale Disclaimer può essere diverso da paese a paese.

### Guida Prodotto

La Product Guide fornisce le informazioni riguardanti le principali funzioni del televisore.

Le descrizioni fornite sono solo in lingua Inglese.



## Usare i tasti del telecomando nel menu Guida Prodotto.

Tasto	Operazioni
Tasto giallo	Mostra i contenuti della <b>Guida Prodotto</b> in modo sequenziale. (Riproduzione automatica)
◀/▶	Sposta il cursore e seleziona una voce.
ENTER ↵	Attiva la voce attualmente selezionata.
RETURN	Ritorna al menu precedente.
EXIT	Arresta la funzione corrente e ritorna al menu principale di <b>Guida Prodotto</b> .

### ❑ Auto diagnosi

#### ■ Test immagine

In caso di problemi di visualizzazione dell'immagine, eseguire il test pertinente. Verificare il color pattern sullo schermo per vedere se il problema persiste.

- **Si**: Se il test pattern non compare oppure presenta disturbi, selezionare **Si**. Potrebbe essersi verificato un problema con il televisore. Contattare il call center Samsung per richiedere assistenza.
- **No**: Se il test pattern è visualizzato correttamente, selezionare **No**. Potrebbe essersi verificato un problema con i dispositivi esterni. Controllare lo stato dei collegamenti. Se il problema persiste, consultare il manuale dell'utente dei dispositivi esterni.



#### ■ Test audio

In caso di problemi di audio, eseguire il test pertinente. Controllare l'audio riproducendo un test melodico attraverso le casse del televisore.

- 📝 Se non c'è ritorno audio dagli altoparlanti del televisore, prima di eseguire il test audio verificare che **Selezione altoparlante** sia impostato su **Altoparlante TV** nel menu Suono.
- 📝 E' possibile ascoltare la melodia durante il test anche se **Selezione altoparlante** è impostato su **Altoparlante est** oppure l'audio è stato disattivato mediante la pressione del tasto **MUTE**.
- **Si**: Se durante l'esecuzione del test audio il suono proviene da un solo altoparlante, selezionare **Si**. Potrebbe essersi verificato un problema con il televisore. Contattare il call center Samsung per richiedere assistenza.
- **No**: Se è possibile ascoltare il suono dagli altoparlanti, selezionare **No**. Potrebbe essersi verificato un problema con i dispositivi esterni. Controllare lo stato dei collegamenti. Se il problema persiste, consultare il manuale dell'utente dei dispositivi esterni.

#### ■ Informazioni sul segnale (solo canali digitali)

Diversamente dai canali analogici, la cui qualità di ricezione può variare da 'molto disturbata' a 'chiara', i canali digitali (HDTV) sono caratterizzati da una perfetta qualità oppure dalla totale mancanza di ricezione. Non è quindi possibile sintonizzare i canali digitali. Per migliorare la ricezione dei canali digitali disponibili è tuttavia possibile regolare l'antenna.

- 📝 Se il misuratore della potenza del segnale indica che il segnale è debole, regolare fisicamente l'antenna per aumentare il segnale. Continuare a regolare l'antenna fino a trovare la posizione migliore per ricevere il segnale in modo ottimale.

## ❑ Aggiornamento software

Samsung potrà in futuro rendere disponibili aggiornamenti del firmware del televisore. Tali aggiornamenti possono essere scaricati mediante il televisore se collegato a Internet, o scaricando il nuovo firmware dal sito [samsung.com](http://samsung.com) su un dispositivo USB.

- 📝 **Versione corrente** è il software già installato nel televisore.
- 📝 **Software alternativo (Backup)** mostra la versione precedente che verrà sostituita.
- 📝 Il software è rappresentato da 'Anno/Mese/Giorno\_Versione'. Più recente è la data, più recente la versione del software. Si consiglia di installare la più recente versione disponibile.

## ■ Tramite USB

Inserire un'unità USB contenente l'aggiornamento del firmware scaricato dal sito [samsung.com](http://samsung.com) nel televisore. Fare attenzione a non disattivare l'alimentazione o rimuovere l'unità USB mentre l'aggiornamento è in corso. Al termine dell'aggiornamento del firmware, il televisore si spegnerà e riaccenderà automaticamente. Verificare la versione del firmware dopo avere effettuato l'aggiornamento (la nuova versione avrà un numero superiore rispetto alla precedente.)

Al termine dell'aggiornamento del software, le impostazioni video e audio modificate torneranno alle impostazioni predefinite di fabbrica. Si consiglia di scrivere le impostazioni in modo da poterle facilmente ripristinare dopo l'aggiornamento.

## ■ Tramite canale

Aggiorna il software mediante il segnale trasmesso.

- 📝 Se la funzione viene selezionata durante la trasmissione software, questa funzione ricerca il software disponibile e ne scarica gli aggiornamenti.
- 📝 Il tempo necessario per scaricare il software è determinato dallo stato del segnale.

## ■ Aggiornamento mod Standby

Per continuare l'aggiornamento software anche quando l'alimentazione principale è attiva, selezionare Accesso premendo il tasto ▲ o ▼. 45 minuti dopo l'ingresso in modalità Standby, viene effettuato un aggiornamento manuale. Poiché l'alimentazione dell'unità si attiva internamente, lo schermo LCD potrà attivarsi per breve tempo. Questo fenomeno può continuare per più di un'ora, fino al termine dell'aggiornamento software.

## ■ Software alternativo (Backup)

In caso di problemi con il nuovo firmware che possano influenzare il regolare funzionamento del prodotto, è possibile ripristinare la versione precedente del software.

- 📝 Se il software è stato cambiato, viene visualizzata la versione corrente.
- 📝 E' possibile cambiare la versione del software corrente selezionando '**Software alternativo**'.

## ❑ Guida alla connessione HD

Questo menu presenta la modalità di connessione in grado di offrire la qualità ottimale per i televisori HDTV. Consultare queste informazioni durante la connessione di dispositivi esterni al televisore.

## ❑ Contattare Samsung

Fare riferimento a queste informazioni in caso di funzionamento anomalo del televisore o se si desidera aggiornare il software. E' possibile visualizzare le informazioni relative a call centre, prodotto e metodo di scaricamento del software.

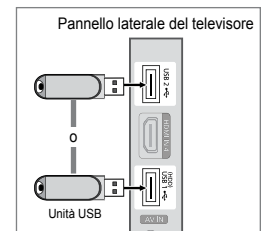

# MEDIA PLAY (USB & DLNA)

## Collegamento di un dispositivo USB

1. Per accendere il televisore premere il tasto **POWER**.
2. Collegare un dispositivo USB contenente foto, musica e/o filmati al jack **USB1 (HDD)** o **USB 2** sul pannello laterale del televisore.
3. Quando la schermata di selezione dell'**Applicazione** viene visualizzata, premere il tasto **ENTER** per selezionare **Media Play (USB & DLNA)**.

- ☑ MTP (Media Transfer Protocol) non è supportato.
- ☑ Il file system supporta FAT16, FAT32 e NTFS.
- ☑ Alcuni dispositivi audio e videocamere digitali USB possono non essere compatibili con questo televisore.
- ☑ **Media Play** supporta solo il dispositivo USB MSC (Mass Storage Class). MSC è un dispositivo di memorizzazione di massa Bulk-Only Transport. Esempi di MSC sono le unità Thumb, i Flash Card Reader e le unità HDD USB (le unità HUB USB non sono supportate.)
- ☑ Collegare direttamente alla porta USB del TV. Se si utilizza un cavo separato, possono verificarsi problemi di compatibilità USB.
- ☑ Prima di collegare il dispositivo al televisore, eseguire il backup dei file per prevenire una perdita accidentale o eventuali danni. SAMSUNG non è responsabile di eventuali danni ai file dati o perdite di dati.
- ☑ Collegare un'unità HDD USB alla porta dedicata, **USB 1 (HDD)**. Tuttavia, se il dispositivo collegato è molto esigente in termini di alimentazione, la porta **USB 1 (HDD)** potrebbe non essere in grado di supportare il dispositivo.
- ☑ Non scollegare il dispositivo USB durante il caricamento.
- ☑ MSC supporta file MP3 e JPEG, mentre un dispositivo PTP supporta solo file JPEG.
- ☑ Maggiore è la risoluzione dell'immagine, più lungo è il tempo necessario per visualizzarla sullo schermo.
- ☑ La risoluzione massima supportata in JPEG è di 15360X8640 pixel.
- ☑ In caso di file non supportati o danneggiati, comparirà il messaggio 'Formato file non supportato'.
- ☑ Se la chiave di ordinamento è impostata su Basic View, è possibile visualizzare in ogni cartella un massimo di 1000 file. L'altra chiave di ordinamento può visualizzare un massimo di 10000 file.
- ☑ I file MP3 con DRM precedentemente scaricati da un sito a pagamento non potranno essere riprodotti. Digital Rights Management (DRM) è una tecnologia che supporta la creazione, la distribuzione e la gestione di contenuti in modo completo e integrato, compresa la protezione dei diritti e degli interessi dei fornitori dei contenuti, la prevenzione dalla copia illegale, così come la gestione degli addebiti e dei pagamenti.
- ☑ Passare da una foto all'altra potrebbe richiedere alcuni secondi. Ora, sullo schermo comparirà l'icona che indica il caricamento in corso.
- ☑ Se sono collegati più di 2 dispositivi PTP, potranno essere utilizzati solo uno alla volta.
- ☑ Se sono collegati più dispositivi MSC, alcuni di essi potrebbero non essere riconosciuti. Se un dispositivo richiede molta potenza (più di 500mA o 5V), il dispositivo USB può non essere supportato.
- ☑ Nel caso in cui venga visualizzato un messaggio (Fail add new device USB1/USB 2 Power Overload) che indica la presenza di sovratensione quando si collega o si utilizza un dispositivo USB, il dispositivo potrebbe non essere riconosciuto o non funzionare correttamente.

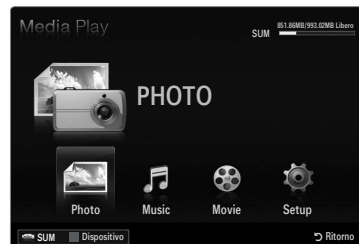
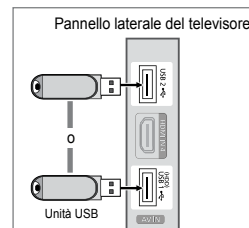

## Utilizzo del tasto Telecomando nel menu Media Play

Tasto	Operazioni
▲/▼/◀/▶	Sposta il cursore e seleziona una voce.
ENTER	Attiva la voce attualmente selezionata. Durante la riproduzione di una presentazione, un filmato o un brano musicale: - Premendo il tasto <b>ENTER</b> durante una riproduzione, l'esecuzione si arresta in pausa. - Premendo il tasto <b>ENTER</b> durante una pausa, l'esecuzione riprende.
▶/	Riproduce o interrompe la proiezione di diapositive o la riproduzione di un brano musicale o di un filmato.
RETURN	Ritorna al menu precedente.
TOOLS	Esegue varie funzioni nei menu Photo, Music e Movie.
■	Arresta la proiezione di diapositive, la riproduzione di un brano musicale o di un filmato.
◀◀/▶▶	Passa al gruppo precedente/successivo.
INFO	Mostra le informazioni relative al file.
MEDIA.P	Esce dalla modalità <b>Media Play</b> .
^ P ^, EXIT, TV	Interrompe la modalità <b>Media Play</b> e torna alla modalità TV.

## Funzione Media Play

Questa funzione consente di visualizzare e riprodurre file fotografici e audio memorizzati su un dispositivo di memorizzazione di massa USB.

Utilizzando file multimediali senza licenza, il prodotto potrebbe non funzionare correttamente.

### Accesso al menu Media Play (USB & DLNA)

1. Premere il tasto **MENU**. Premere il tasto **▲** o **▼** per selezionare **Applicazione**, quindi premere il tasto **ENTER**.
2. Premere il tasto **▲** o **▼** per selezionare **Media Play (USB & DLNA)**, quindi premere il tasto **ENTER**.
  - Viene visualizzato il menu **Media Play (USB & DLNA)**.
  - Premere il tasto **MEDIA.P** sul telecomando per visualizzare il menu **Media Play**.
  - Premere il tasto **SOURCE** sul telecomando per visualizzare l'elenco delle sorgenti. Quindi premere il tasto **▲** o **▼** per selezionare **USB**.
3. Premere il tasto rosso, quindi il tasto **▲** o **▼** per selezionare la memoria USB. Premere il tasto **ENTER**.
  - Questa funzione può risultare diversa in base al dispositivo di memoria USB / DLNA in uso.
  - Nella parte inferiore sinistra dello schermo comparirà il nome del dispositivo USB selezionato.
4. Premere il tasto **◀** o **▶** per selezionare un'icona (**Photo**, **Music**, **Movie**, **Setup**), quindi premere il tasto **ENTER**.
  - Per uscire dalla modalità **Media Play** premere il tasto **MEDIA.P** sul telecomando.

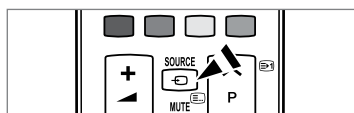
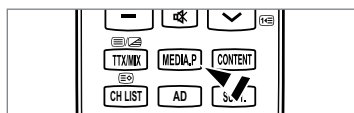

### Rimozione sicura di un dispositivo USB

Il dispositivo può essere rimosso dal televisore in modo sicuro.

1. Premere il tasto **TOOLS** nella schermata di elenco dei file Media Play, o durante la proiezione di diapositive, la riproduzione di un brano musicale o di un filmato.
2. Premere il tasto **▲** o **▼** per selezionare **Rimozione sicura**, quindi premere il tasto **ENTER**.
3. Rimuovere il dispositivo USB dal televisore.

### Schermo

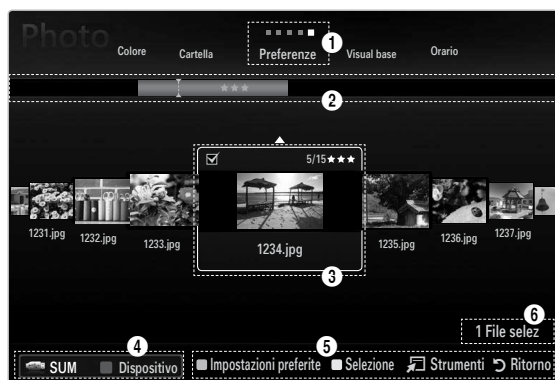

Sezione Elenco tasti ordinamento

Sezione Elenco gruppi

Sezione Elenco file

Passare alla sezione 'Sezione Elenco tasti ordinamento', 'Sezione Elenco gruppi' o 'Sezione Elenco file' utilizzando i tasti Su e Giù. Dopo avere selezionato una sezione, premere il tasto **◀** o **▶** per selezionare una voce.

1. **Tasto ordinamento attuale:** Questo campo mostra lo standard attuale per l'ordinamento dei file. Premere il tasto **◀** o **▶** per cambiare lo standard di ordinamento dei file.
2. **Visualizza gruppi:** Visualizza in dettaglio i gruppi di file ordinati in base al tasto di ordinamento selezionato. Il gruppo di ordinamento che contiene il file attualmente selezionato viene evidenziato.
3. **File attualmente selezionato:** Il file selezionato è quello che è possibile controllare. I file fotografici e i filmati vengono visualizzati come miniature.
4. **Dispositivo corrente:** Mostra il nome del dispositivo attualmente selezionato. Premere il tasto Rosso per selezionare un dispositivo.
  - Tasto Rosso (**Dispositivo**): Seleziona un dispositivo connesso.

## 5 Voci della guida

- Verde (**Impostazioni pref**): Modifica le impostazioni preferite per il file selezionato. Premere ripetutamente questo tasto fino a visualizzare il valore desiderato.
- Tasto Giallo (**Selezione**): Seleziona il file dall'elenco. I file selezionati vengono evidenziati con un simbolo ✓. Premere nuovamente il tasto giallo per deselezionare il file.
- Tasto **TOOLS (Strumenti)**: Visualizza i menu delle opzioni. (Il menu delle opzioni varia in base allo stato corrente).

## 6 Informazioni sulla selezione degli elementi: Mostra il numero di file selezionati premendo il tasto Giallo.

## Ordinamento Elenco Foto / Musica / Film

### Visual base

Visualizza le cartelle presenti sul dispositivo di memorizzazione USB. Se si seleziona una cartella e si preme il tasto **ENTER** , vengono visualizzati solo i file (Photo / Music / Movie) contenuti nella cartella selezionata.

- ☑ Se i file sono ordinati secondo la **Visual base**, non sarà possibile impostare i file preferiti.

### Cartella

Ordina le foto per cartella. Se nel dispositivo USB sono presenti più cartelle, i file fotografici vengono visualizzati in ordine in ogni cartella. I file nella cartella principale vengono mostrati per primi, mentre gli altri vengono ordinati alfabeticamente per nome.

### Preferenze → ★★ ★★ / ★★ ★★ / ★★ ★★ / ★★ ★★

Ordina i file per preferenza (Favourites).

- ☑ Modificare le impostazioni dei preferiti  
Selezionare l'immagine nell'elenco foto e premere il tasto Verde ripetutamente fino alla comparsa dell'impostazione desiderata.
- ☑ Le stelle sono utilizzate solo ai fini del raggruppamento. Ad esempio, l'impostazione con 3 stelle non ha alcuna priorità rispetto all'impostazione con una stella.

### Orario (Photo / Movie)

Ordina e mostra i titoli dei filmati o dei brani musicali in ordine di simbolo/numerico/alfabetico/speciale.

### Titolo (Music / Movie)

Ordina e mostra i titoli dei brani musicali in ordine di simbolo/numerico/alfabetico/speciale.



## Photo

### Colore → Rosso / Giallo / Verde / Blu / Magenta / Nero / Grigio / Non classificato

Ordina le foto in base al colore. È possibile cambiare le informazioni relative al colore della foto.

- ☑ È necessario attivare la funzione **Usare visualizz a colori** nel menu **Setup** prima di ordinare le foto in base al colore.

## Music

### Artista

Ordina i file musicali per artista in ordine di simbolo/numero/alfabetico/speciale.

### Atmosfera → Energetico / Ritmico / Triste / Eccitante / Calmo / Non classif

Ordina i brani musicali in base all'atmosfera. È possibile cambiare le informazioni relative all'atmosfera musicale.

### Genere

Ordina i brani musicali in base al genere.

## Menu Opzioni Elenco Foto / Musica / Film

1. Premere il tasto **MEDIA.P.**
2. Premere il tasto ◀ o ▶ per selezionare **Photo, Music** o **Movie**, quindi premere **ENTER** .
3. Per selezionare il file desiderato, premere il tasto ◀ o ▶.
  - Selezione di più file
    - Per selezionare il file desiderato, premere il tasto ◀ o ▶. Quindi premere il tasto giallo.
    - Ripetere l'operazione per selezionare più file.
    - Il contrassegno ✓ appare per il file selezionato.
4. Premere il tasto **TOOLS**.
  - Il menu delle opzioni varia in base allo stato corrente.

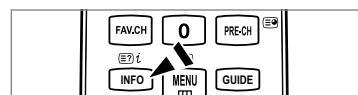

### Riproduci gruppo corrente

Questo menu consente di avviare una proiezione di diapositive solo delle foto contenute nel gruppo di ordinamento selezionato.

### Deselez tutto (se è selezionato almeno un file)

È possibile deselegare tutti i file.

Il contrassegno ✓ che indica che il file corrispondente è selezionato è nascosto.

### Informazioni

Vengono visualizzate le informazioni relative alla foto, al brano musicale o al filmato.

Usando le stesse procedure durante una proiezione di diapositive, è possibile vedere le informazioni relative ai file fotografici.

Premere il tasto **INFO** per visualizzare le informazioni.

### Rimozione sicura

Il dispositivo può essere rimosso dal televisore in modo sicuro.

## Photo

### Slide show

Questo menu consente di avviare una proiezione di diapositive delle foto contenute nel dispositivo USB.

### Mod. gruppo (quando la chiave di ordinamento è Colore)

È possibile modificare le informazioni sul colore di un file, o un gruppo di file, di foto selezionato in modo da spostare il file in un altro gruppo di colore.

Il colore effettivo della foto non verrà modificato.

Le informazioni del gruppo del file corrente vengono aggiornate e le foto vengono spostate nel nuovo gruppo di colore.

Per modificare le informazioni di più file, selezionare i file desiderati premendo il tasto giallo.

## Music

### Mod. gruppo (quando la chiave di ordinamento è Mood)

È possibile modificare le informazioni relative all'atmosfera del file musicale. Le informazioni del gruppo del file corrente vengono aggiornate e il file viene spostato nel nuovo gruppo. Per modificare le informazioni di più file, selezionare i file desiderati premendo il tasto giallo.

## Menu Opzioni Proiezione diapositive / Riproduzione musica / Riproduzione film

1. Durante una proiezione di diapositive (o la visualizzazione di una foto) o durante la riproduzione di un brano musicale o di un filmato, premere il tasto **TOOLS** per impostare l'opzione.
2. Premere il tasto **▲** o **▼** per selezionare l'opzione, quindi premere **ENTER** .

### **Impostazioni immagine / Impostazioni audio**

È possibile selezionare le impostazioni delle immagini e dell'audio.

### **Informazioni**

Vengono visualizzate le informazioni relative al file.

### **Rimozione sicura**

Il dispositivo può essere rimosso dal televisore in modo sicuro.



## Menu opzioni di Slide Show

### **Arresta proiezione diapositive / Avvia proiezione diapositive**

È possibile iniziare o interrompere la proiezione di diapositive.

### **Velocità slide show → Lenta / Normale / Veloce**

Selezionare questa opzione per determinare la velocità di proiezione delle diapositive.

- La funzione è disponibile solo durante una proiezione.
- La velocità di proiezione delle diapositive può essere modificata premendo il tasto **◀** (REW) o **▶** (FF) durante la proiezione.

### **Effetto slide show**

È possibile selezionare l'effetto di transizione dello schermo da utilizzare nella proiezione di diapositive.

### **Nessuno / Dissolv1 / Dissolv2 / Veneziana / Spirale / Scacchiera / Lineare / Scale / A comparsa / Casuale**

La funzione è disponibile solo durante una proiezione.

### **Ruota**

È possibile ruotare le foto memorizzate su un dispositivo USB.

- Premendo il tasto **◀**, la foto verrà ruotata di 270°, 180°, 90° e 0°.
- Premendo il tasto **▶**, la foto verrà ruotata di 90°, 180°, 270° e 0°.
- Il file ruotato non viene memorizzato.

### **Zoom**

È possibile ingrandire le foto memorizzate su un dispositivo USB. (x1 → x2 → x4)

- Per spostare l'immagine ingrandita, premere il tasto **ENTER** , quindi i tasti **▲/▼/◀/▶**. Notare che se l'immagine ingrandita è più piccola della dimensione dello schermo originale, la funzione di modifica della posizione non avrà alcun effetto.
- Il file ingrandito non può essere memorizzato.

### **Musica di sottofondo**

Durante una proiezione di diapositive è possibile impostare la musica di sottofondo desiderata.

- Per usare questa funzione, la musica scelta deve essere memorizzata sul dispositivo USB.
- Per modificare la modalità Musica di sottofondo è necessario caricare i brani musicali. Riprodurre i brani musicali nella categoria musica per caricarli.

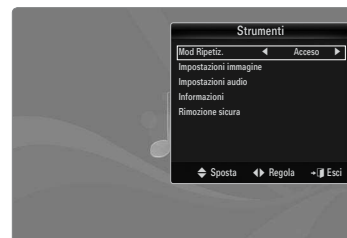

## Menu Opzione della riproduzione di file musicali

### **Mod Ripetiz. → Acceso / Spento**

È possibile riprodurre ripetutamente i brani musicali.

## Menu opzioni della riproduzione di filmati

### **Formato immagine → Adatta / Originale**

Riproduce un video in dimensione originale o a tutto schermo.



### **Impostazione didascalie**







È possibile impostare le didascalie per il filmato.









## Visualizzazione di una foto o di una proiezione di diapositive

### Proiezione di diapositive





- ☑ Nella proiezione di diapositive verranno utilizzate tutte le foto contenute nell'Elenco file.
- ☑ Durante la proiezione di diapositive, i file appaiono in sequenza a partire da quello correntemente visualizzato.
- ☑ La proiezione di diapositive prosegue in base all'ordine specificato nell'Elenco file.
- ☑ Impostando l'opzione **Musica di sottofondo** su **Acceso** durante la proiezione delle diapositive i brani musicali vengono riprodotti automaticamente.
- ☑ Quando si visualizza un Elenco foto, per iniziare la proiezione di diapositive premere il tasto  (Riproduci)/**ENTER**  sul telecomando.
- ☑ **Tasti di controllo per la proiezione di diapositive**

Tasto	Operazioni
<b>ENTER</b> 	Riproduci/Arresta la proiezione di diapositive.
	Riproduci la proiezione di diapositive.
	Arresta la proiezione di diapositive.
	Esce dalla proiezione diapositive e torna all'elenco delle foto.
 	Varia la velocità di riproduzione della proiezione.
<b>TOOLS</b>	Esegue varie funzioni nei menu Photo.









### Riproduce il gruppo corrente

1. Premere il tasto  per passare alla sezione dei tasti di ordinamento.
2. Premere il tasto  o  per selezionare l'ordinamento.
3. Premere il tasto  per passare alla sezione Elenco gruppi.
4. Selezionare un gruppo utilizzando i tasti  e .
5. Premere il tasto  (Riproduci). Viene avviata una proiezione di diapositive con i file del gruppo selezionato.

#### ● In alternativa

1. Selezionare un tasto di ordinamento e, nella sezione Elenco file, selezionare le foto contenute nel gruppo desiderato.
  - ☑ Per passare al gruppo successivo/precedente, premere il tasto  (REW) o  (FF).
2. Premere il tasto **TOOLS**.
3. Premere il tasto  o  per selezionare **Riproduci gruppo corrente**, quindi premere il tasto **ENTER** .
- ☑ Per la proiezione verranno utilizzati solo i file contenuti nel gruppo di ordinamento.

### Per riprodurre una proiezione di diapositive dei soli file selezionati

1. Premere il tasto  per selezionare la sezione Elenco file.
  2. Premere il tasto  o  per selezionare la foto desiderata nell'Elenco file.
  3. Premere il tasto giallo.
  4. Ripetere l'operazione per selezionare più foto.
    - ☑ Il contrassegno  appare a sinistra della foto selezionata.
    - ☑ Selezionando un solo file, la proiezione di diapositive non avrà inizio.
    - ☑ Per deselegionare tutti i file, premere il tasto **TOOLS** quindi selezionare **Deselez tutto**.
  5. Premere il tasto  (Riproduci)/**ENTER** .
  - ☑ I file selezionati verranno utilizzati per la proiezione di diapositive.
- **In alternativa**
1. Nell'Elenco file, premere il tasto giallo per selezionare le foto desiderate.
  2. Premere il tasto **TOOLS**.
  3. Premere il tasto  o  per selezionare **Slide show**, quindi premere il tasto **ENTER** .
  - ☑ I file selezionati verranno utilizzati per la proiezione di diapositive.

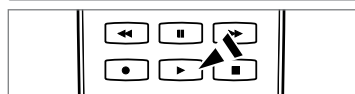

### Riproduzione di un file musicale

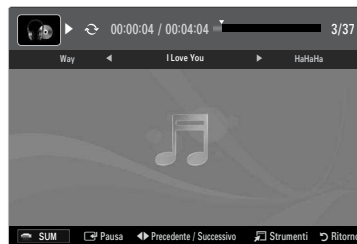

1. Premere il tasto ▼ per selezionare la sezione Elenco file.
2. Premere il tasto ◀ o ▶ per selezionare un file musicale da riprodurre.
3. Premere il tasto ▶ (Riproduci)/ENTER.
  - ☑ Questo menu mostra solo i file con estensione MP3. I file con altre estensioni non vengono visualizzati, nemmeno se sono stati salvati sul medesimo dispositivo USB.
  - ☑ Il file selezionato appare in alto con il relativo tempo di riproduzione.
  - ☑ Per regolare il volume della musica, premere il tasto del volume sul telecomando. Per azzerare il volume, premere il tasto **MUTE** sul telecomando.
  - ☑ Se l'audio risulta anomalo quando si riproducono file MP3, regolare le impostazioni **Equalizzatore e SRS TruSurround HD** nel menu Sound. (Un file MP3 sovrarmodulato può causare problemi audio.)
  - ☑ La durata di un filmato può essere visualizzata come '00:00:00' se all'inizio della riproduzione non vengono reperite le informazioni relative al tempo di riproduzione.
  - ☑ ◀◀ (REW) e ▶▶ (FF) non sono attivi durante la riproduzione.



#### ☑ Tasti di controllo della riproduzione musicale

Tasto	Operazioni
ENTER	Riproduce/Interrompe il brano musicale.
▶	Riproduce il brano musicale
⏸	Interrompe il brano musicale
■	Esce dalla modalità di riproduzione e torna all'Elenco musica.
<b>TOOLS</b>	Esegue varie funzioni nei menu Music.

#### ☑ Icona informazioni sulla funzione Music

	Quando tutti i brani musicali presenti nella cartella (o i file selezionati) sono stati ripetuti <b>Mod Ripetiz.</b> è impostata su <b>Acceso</b> .
	Quando tutti i brani musicali presenti nella cartella (o i file selezionati) sono stati riprodotti una volta <b>Mod Ripetiz.</b> è impostata su <b>Spento</b> .

### Riproduzione di un gruppo di brani

1. Premere il tasto ▲ per passare alla sezione dei tasti di ordinamento.
  2. Premere il tasto ◀ o ▶ per selezionare l'ordinamento.
  3. Premere il tasto ▼ o ENTER per passare alla sezione Elenco gruppi.
  4. Premere il tasto ▶ (Riproduci). Viene avviata la riproduzione dei file del gruppo selezionato.
- **In alternativa**
    1. Selezionare un tasto di ordinamento e, nella sezione Elenco file, selezionare i file contenuti nel gruppo desiderato.
      - ☑ Per passare al gruppo successivo/precedente, premere il tasto ◀◀ (REW) o ▶▶ (FF).
    2. Premere il tasto **TOOLS**.
    3. Premere il tasto ▲ o ▼ per selezionare **Riproduci gruppo corrente**, quindi premere il tasto ENTER.
      - ☑ Vengono riprodotti i brani musicali inseriti nel gruppo di ordinamento, compresi i brani selezionati.

### Riproduzione dei brani musicali selezionati

1. Premere il tasto ▼ per selezionare la sezione Elenco file.
2. Per selezionare il file musicale desiderato, premere il tasto ◀ o ▶.
3. Premere il tasto giallo.
4. Ripetere l'operazione per selezionare più file musicali.
  - ☑ Il contrassegno ✓ appare a sinistra del brano musicale selezionato.
  - ☑ Per deselegionare tutti i file, premere il tasto **TOOLS** quindi selezionare **Deselez tutto**.
5. Premere il tasto ▶ (Riproduci)/ENTER.
  - ☑ Vengono riprodotti i file selezionati.

## Riproduzione di un filmato

### Riproduzione di un filmato.

1. Premere il tasto ▼ per selezionare la sezione Elenco file.
2. Premere il tasto ◀ o ▶ per selezionare un filmato da riprodurre.
3. Premere il tasto ▶ (Riproduci)/ENTER ↵.
  - ☑ Verrà visualizzato il file selezionato.
  - ☑ Il file selezionato appare in alto con il relativo tempo di riproduzione.
  - ☑ La durata di un filmato può essere visualizzata come '00:00:00' se all'inizio della riproduzione non vengono reperite le informazioni relative al tempo di riproduzione.
  - ☑ È possibile guardare giochi multimediali, ma la funzione gioco non è supportata.









### Formati sottotitoli supportati

Nome	Estensione file	Formato
MPEG-4 time-based text	.txt	XML
SAMI	.smi	HTML
SubRip	.srt	string-based
SubViewer	.sub	string-based
Micro DVD	.sub o .txt	string-based





### Formati video supportati

Estensione file	Container	Decoder video	Codec audio
*.avi	AVI	Divx 3.11, Divx 4.x, Divx 5.1, Divx 6.0, XviD, H.264 BP, H.264 MP, H.264 HP, MPEG-4 SP, MPEG-4 ASP, Motion JPEG	MP3, AC3, LPCM, ADPCM (MULAW ALAW)
*.mkv	MKV	Divx 3.11, Divx 4.x, Divx 5.1, Divx 6.0, XviD, H.264 BP, H.264 MP, H.264 HP, MPEG-4 SP, MPEG-4 ASP, Motion JPEG	MP3, AC3, LPCM, ADPCM (MULAW ALAW), AAC
*.asf	ASF	Divx 3.11, Divx 4.x, Divx 5.1, Divx 6.0, XviD, H.264 BP, H.264 MP, H.264 HP, MPEG-4 SP, MPEG-4 ASP	WMA, MP3, AC3, LPCM, ADPCM, (MULAW ALAW), AAC
*.wmv (VC1)		Window Media Video v9	
*.mp4	MP4 (SMP4)	H.264 BP, H.264 MP, H.264 HP, MPEG-4 SP, MPEG-4 ASP, XVID	ADPCM, (HE)-AAC, mp3
*.3gp	3GPP	H.264 BP, H.264 MP, H.264 HP, MPEG-4 SP, MPEG-4 ASP	ADPCM, (HE)-AAC
*.vro (ps)	VRO / VOB	MPEG2, MPEG1	AC3, MPEG, LPCM
*.mpg *.mpeg (ps)		MPEG1 (Programme Stream), MPEG2 (Programme Stream)	AC3, MPEG, LPCM
Altro (ts)		MPEG2 (Transport Stream), H.264 (Transport Stream), VC1 (Transport Stream)	AAC, HE-AAC, MP3, DD+







## **Tasti di controllo della riproduzione video**

Tasto	Operazioni
<b>ENTER</b> 	Riproduci/ Arresta il filmato
	Riproduce il filmato
	Interrompe la riproduzione del filmato
<b>TOOLS</b>	Esegue varie funzioni nei menu dei filmati.
	Esce dalla modalità di riproduzione e torna all'Elenco filmati.
	Salta in avanti o indietro all'interno del filmato.
	Passa al primo/all'ultimo fotogramma del file.
	Riproduce il file a doppia velocità. Questa funzione potrebbe non essere supportata in base al codec.









### **Riproduzione di un gruppo di filmati**

1. Premere il tasto  per passare alla sezione dei tasti di ordinamento.
2. Premere il tasto  per selezionare l'ordinamento.
3. Premere il tasto  o **ENTER**  per passare alla sezione Elenco gruppi.
4. Premere il tasto  (Riproduci). Viene avviata la riproduzione solo dei file del gruppo selezionato.

#### ● **In alternativa**





1. Selezionare un tasto di ordinamento e, nella sezione Elenco file, selezionare i file contenuti nel gruppo desiderato.
  -  Per passare al gruppo successivo/precedente, premere il tasto  (REW) o  (FF) .
2. Premere il tasto **TOOLS**.
3. Premere il tasto  o  per selezionare **Riproduci gruppo corrente**, quindi premere il tasto **ENTER** .
-  Vengono riprodotti i filmati inseriti nel gruppo di ordinamento, compresi i file selezionati.

### **Riproduzione dei filmati selezionati**

1. Premere il tasto  per selezionare la sezione Elenco file.
2. Per selezionare il file musicale desiderato, premere il tasto .
3. Premere il tasto giallo.
  -  Il simbolo  appare a sinistra del filmato selezionato.
  -  Per deselegionare tutti i file, premere il tasto **TOOLS** quindi selezionare **Deselez tutto**.
4. Ripetere l'operazione per selezionare più filmati.
5. Premere il tasto  (Riproduci)/**ENTER** .
-  Verrà riprodotto solo il file selezionato.

### **Riproduzione continua dei filmati (Resume Play)**

Uscendo dalla funzione di riproduzione di un filmato, la sua riproduzione può essere ripresa in seguito a partire dal punto nel quale era stata interrotta.

1. Selezionare il filmato da riprodurre in modo continuo premendo il tasto  nell'Elenco file.
2. Premere il tasto  (Riproduci)/**ENTER** .
3. Selezionare **Ripr in continuo** (ripristina riproduzione) premendo il tasto blu.
  -  La riproduzione del filmato inizierà dal punto di arresto precedente.
  -  Se la funzione **Prom ripr cont di un film** è impostata su **Acceso** nel menu **Setup** comparirà un messaggio alla ripresa della riproduzione del filmato.

## Utilizzo del menu Impostazione

Il menu Impostazioni mostra le impostazioni utente del menu **Media Play**.

1. Premere il tasto **MEDIA.P**.
2. Premere il tasto ◀ o ▶ per selezionare **Setup**, quindi premere il tasto **ENTER** .
3. Per selezionare l'opzione desiderata, premere il tasto ▲ o ▼.
4. Premere ◀ o ▶ per selezionare l'opzione.  
 Per uscire dalla modalità **Media Play** premere il tasto **MEDIA.P** sul telecomando.

### ■ Usare visualizz a colori → **Acceso / Spento**

È possibile selezionare l'ordinamento delle foto in base al colore. Se l'opzione è impostata su **Acceso**, il tempo di caricamento può aumentare a causa del reperimento delle informazioni relative alle foto.

### ■ Modalità Ripeti musica → **Acceso / Spento**

Selezionare questa opzione per riprodurre ripetutamente i brani musicali.

### ■ Prom ripr cont di un film → **Acceso / Spento**

Selezionare questa opzione per visualizzare il messaggio a comparsa di aiuto per la riproduzione continua del filmato.

### ■ Ottieni codice registrazione DivX® VOD

Mostra il codice di registrazione autorizzato per il televisore. Se si è connessi al sito web DivX e si registra il codice di registrazione con un account personale, è possibile scaricare il file di registrazione VOD.

Se la registrazione VOD viene riprodotta con Media Play, la procedura di registrazione viene completata.

Per ulteriori informazioni su VOD DivX®, visitare il sito [www.DivX.com](http://www.DivX.com).

### ■ Ottieni codice disattivazione DivX® VOD

Se VOD DivX® non è registrato, viene visualizzato il codice di disattivazione della registrazione.

Se si esegue questa funzione con il VOD DivX® registrato, la registrazione VOD DivX® corrente viene disattivata.

### ■ Durata salvaschermo → **2 ore / 4 ore / 8 ore**

Selezionare questa opzione per impostare il tempo di attesa prima che lo screen saver entri in funzione.

### ■ Informazioni

Selezionare questa opzione per visualizzare le informazioni sul dispositivo collegato.

### ■ Rimozione sicura

Il dispositivo può essere rimosso dal televisore in modo sicuro.

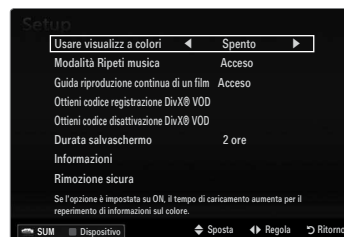

## Impostazione della rete DLNA

DLNA permette la visione di immagini, musica e video memorizzati sul PC o sul televisore mediante una connessione di rete in modalità Media Play. Ciò elimina la necessità di copiare i file su un dispositivo di memorizzazione USB per poi collegarlo al televisore. Per utilizzare DLNA, il televisore deve essere collegato alla rete e l'applicazione DLNA deve essere installata sul PC.

### Schema connessioni di rete - Cavo

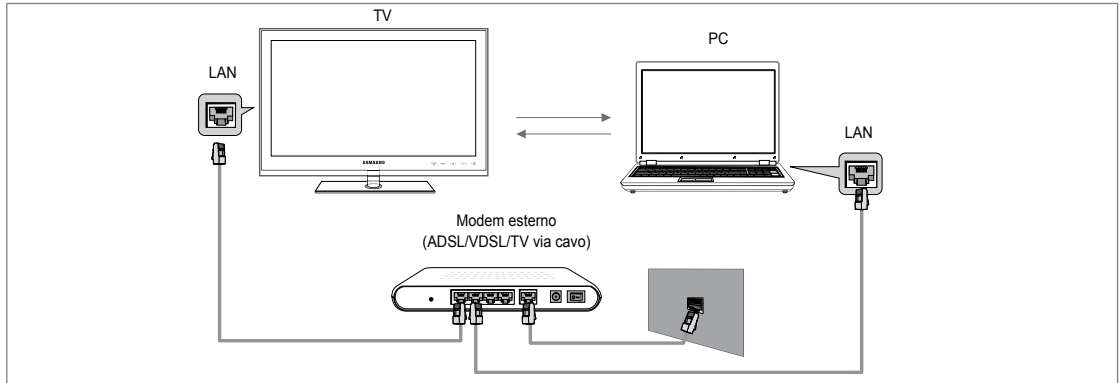

### Schema connessioni di rete - Wireless

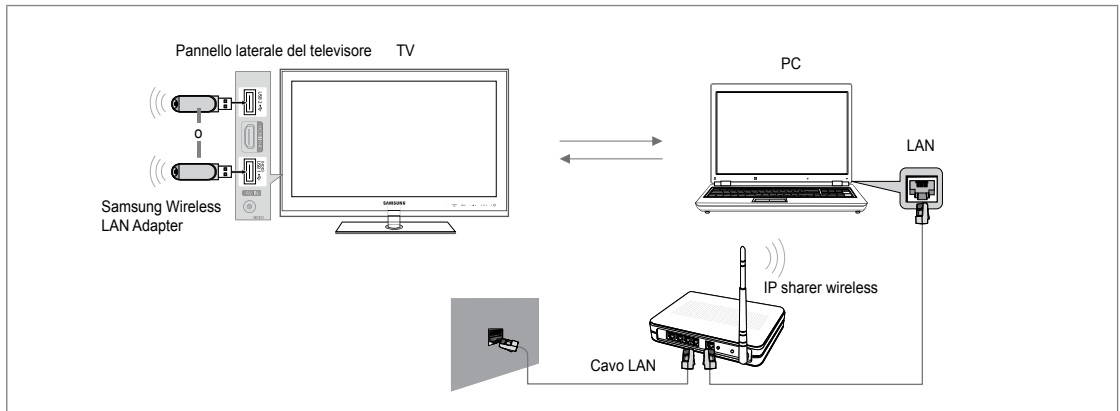

1. Per ulteriori informazioni sulla configurazione della rete, vedere 'Impostazione della rete'.
  - È opportuno che il televisore e il PC siano nella stessa subnet. Le prime 3 parti dell'indirizzo subnet e IP del televisore e del PC devono essere uguali e solo l'ultima parte (l'indirizzo host) deve variare (per es. Indirizzo IP: 123.456.789.\*\*)
2. Collegare il PC su cui verrà installato il programma **Samsung PC Share Manager** e il modem esterno mediante un cavo LAN.
  - E' possibile collegare direttamente il televisore al PC senza dover passare tramite uno Sharer (Router).

## Installazione dell'applicazione DLNA

Per riprodurre il contenuto del PC sul televisore, è necessario prima installare l'applicazione. Per utilizzare la funzione DLNA senza problemi, utilizzare il programma presente sul CD-ROM fornito con il televisore o il programma Samsung PC Share Manager corrispondente al modello di televisore che può essere scaricato dal sito web Samsung.

## Requisiti di sistema

1. Inserire nel PC il CD del programma fornito in dotazione con il televisore.
2. Per l'installazione del programma sono necessari 30MB di spazio libero sul disco rigido.
  - Se si intende condividere file, è necessario disporre di 30MB di spazio libero sul disco rigido ogni 100 file.
  - Annullando la condivisione dei file, lo spazio sul disco fisso utilizzato per le informazioni delle miniature verrà liberato.

## Formati supportati

- Immagine: JPEG/ Audio: MP3/ Video: AVI, MKV, ASF, MP4, 3GPP, PS, TS container. Per informazioni dettagliate sui formati video supportati, vedere le istruzioni in 'Riproduzione di un filmato'.

## Installare l'applicazione



1. Eseguire il file Setup.exe contenuto nel CD del programma fornito in dotazione con il prodotto.
  - In alternativa, è possibile scaricare il file dal sito web [www.samsung.com](http://www.samsung.com).
2. Installare SAMSUNG PC Share Manager come mostrato nelle figure sottostanti.
3. Una volta completata l'installazione, sul desktop verrà visualizzata l'icona PC Share Manager.
  - Fare doppio clic sull'icona per avviare il programma.

## Installazione dell'applicazione DLNA

### La schermata del programma

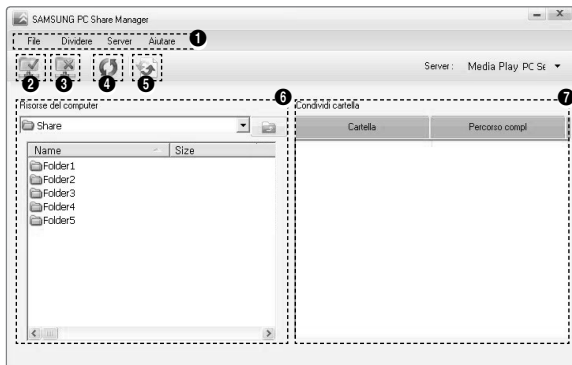

1. Menu: Vengono forniti i seguenti menu dell'applicazione: **File**, **Dividere**, **Server** e **Aiutare**.
2. Fare clic per condividere la cartella del server PC selezionata.
3. Fare clic per annullare la condivisione.
4. Fare clic per aggiornare la cartella del PC e i file.
5. Fare clic per sincronizzare lo stato della condivisione.
6. Vengono elencate le cartelle e i file del PC da condividere.
7. Vengono elencate le cartelle condivise dall'utente.

## ❑ **Dividere**

### ■ **Condivisione di una cartella**

E' possibile condividere una cartella del PC sul televisore.

### ■ **Annullamento della Cartella condivisa**

È possibile annullare la condivisione di una cartella sul PC. Selezionare una cartella dal riquadro **Cartella condivisa** e selezionare **Non condividere cartella**.

### ■ **Applicazione delle impostazioni correnti**

Eseguire questa operazione quando la sincronizzazione è necessaria a causa di una nuova cartella condivisa o dell'annullamento di una condivisione. Il menu **Imposta stato modificato** applica le modifiche apportate alle cartelle condivise ai dati memorizzati con il programma di condivisione PC.

Poiché l'applicazione delle modifiche ai dati interni è un processo lungo, questa funzione permette agli utenti di applicare le modifiche ai dati solo quando è necessario. Finché il menu **Imposta stato modificato** non viene selezionato, le modifiche alla cartella condivisa non verranno applicate al server. Le modifiche alle cartelle condivise non vengono applicate al PC finché non viene selezionato il menu **Imposta stato modificato**.

### ■ **Impostazione delle autorizzazioni per l'accesso**

Per consentire al televisore di vedere il PC, il televisore deve essere impostato su **Imposta politica dispositivo** nella finestra delle impostazioni delle autorizzazioni per l'accesso. Inoltre, il server del PC e il televisore devono appartenere alla stessa subnet.

- Metodo: Selezionare il menu **Condividi**, quindi selezionare **Imposta politica dispositivo**. Le voci rifiutate vengono rappresentate in grigio. È possibile modificare le autorizzazioni per l'accesso mediante il tasto Allow **Accept / Nega**. Per eliminare una voce, selezionarla e selezionare **Elimina voce selezionata**.

## ❑ **Server**

### ■ **Server**

E' possibile eseguire o interrompere usando il PC come server.

### ■ **Esegui DLNA Digital Media Server all'avvio di Windows**

E' possibile impostare il server del PC per essere eseguito automaticamente all'avvio di Windows.

### ■ **Modifica nome server**

È possibile rinominare il server del PC.

## **Uso della funzione DLNA**

---

### Uso del menu DLNA

DLNA (Digital Living Network Alliance) consente la riproduzione dei contenuti memorizzati su un server DLNA (solitamente il PC) collegato al proprio televisore tramite una rete. Media Play consente la riproduzione di contenuti memorizzati su un dispositivo USB collegato al televisore, mentre DLNA consente la riproduzione di contenuti memorizzati su un server DLNA (PC) collegato al televisore tramite una rete. Le procedure di utilizzo dei contenuti sono le stesse previste per **Media Play (USB & DLNA)**.

1. Premere il tasto **MEDIA.P** sul telecomando per visualizzare il menu **DLNA**.
2. Premere il tasto ◀ o ▶ per selezionare un'icona (**Photo, Music, Movie, Setup**), quindi premere il tasto **ENTER** .

 Per uscire dalla modalità **DLNA**, premere il tasto **MEDIA.P** sul telecomando.

 DLNA non supporta le seguenti funzioni.

- Le funzioni Musica di sottofondo e Impostazione musica di sottofondo.
- Ordinamento dei file in base alle preferenze nelle cartelle Photo, Music e Movie.
- La funzione Change Group.
- La funzione Copia / Elimina.
- La funzione Remove Safely.
- Le funzioni dei tasti REW/FF (◀◀/▶▶) durante la riproduzione di un filmato.
- Funzione Playing Movie Continuously (Resume Play)

 La funzione di passaggio a un altro fotogramma può non funzionare con alcuni container, ad esempio asf e mkv.

 Le didascalie incorporate, Divx DRM, Multi-audio, non sono supportate.

 Samsung PC Share Manager deve essere autorizzato dal programma firewall del PC.

 In base al contenuto delle informazioni corrispondenti, la funzione Skip (tasti ◀/▶) o Pause potrebbe non funzionare durante la riproduzione di un filmato per DLNA di altri produttori.

 Il tempo di riproduzione può non essere visualizzato durante la riproduzione di un filmato.



## Collegamento dei dispositivi Anynet+

### Cos'è Anynet+?

Anynet+ è una funzione che permette di controllare mediante il telecomando del televisore Samsung tutti i dispositivi Samsung collegati che supportano Anynet+. Il sistema Anynet+ può essere usato solo con i dispositivi Samsung dotati della funzione Anynet+. Per controllare se il dispositivo Samsung in uso è dotato di questa funzione, verificare la presenza del logo Anynet+.

### Per effettuare il collegamento a un televisore

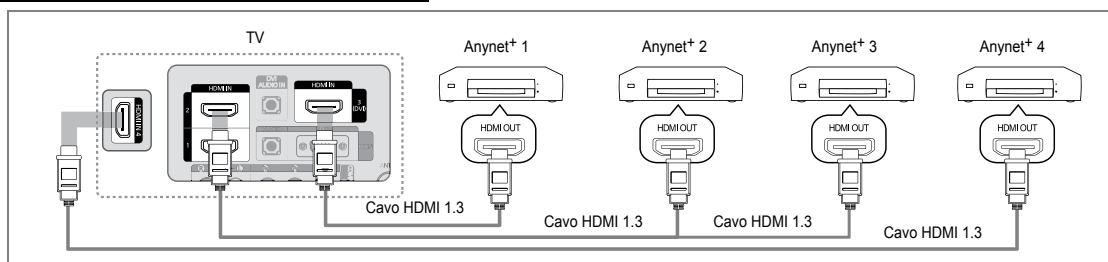

1. Collegare la porta **HDMI IN (1, 2, 3(DVI) o 4)** del televisore alla porta **HDMI OUT** del dispositivo Anynet+ corrispondente tramite un cavo HDMI.

### Per effettuare il collegamento a un sistema Home Theatre

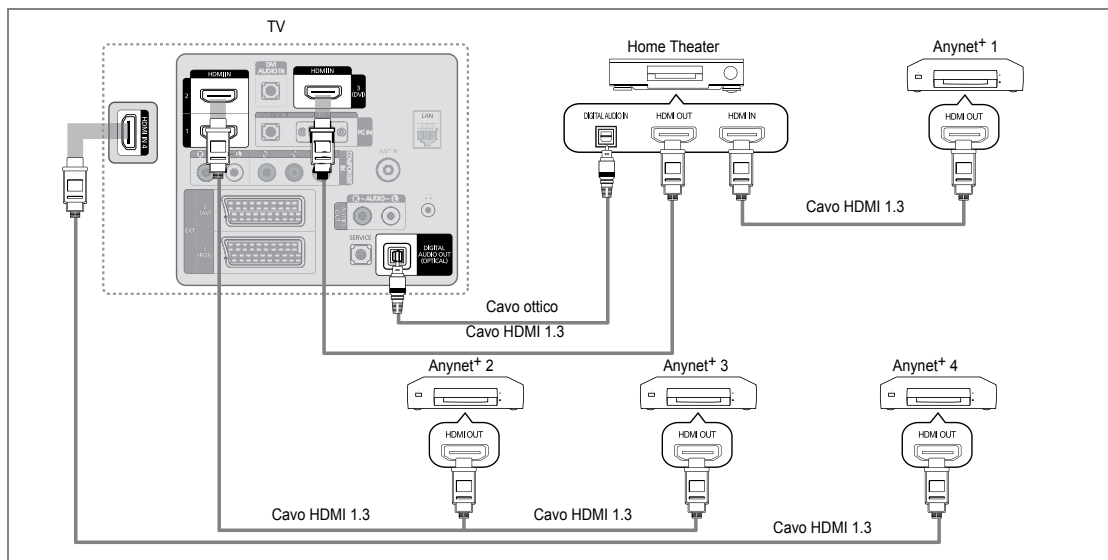

1. Collegare la porta **HDMI IN (1, 2, 3(DVI) o 4)** del televisore alla porta **HDMI OUT** del dispositivo Anynet+ corrispondente tramite un cavo HDMI.
2. Collegare la porta **HDMI IN** del sistema Home Theatre alla porta **HDMI OUT** del dispositivo Anynet+ corrispondente tramite un cavo HDMI.
  - Collegare un cavo ottico tra la porta **DIGITAL AUDIO OUT (OPTICAL)** del televisore all'ingresso Digital Audio del sistema Home Theatre.
  - Se si opta per una connessione di questo genere, la presa Ottica permette l'uscita di soli 2 canali audio. In questo modo sarà possibile sentire l'audio solo dagli altoparlanti frontali sinistro e destro del sistema Home Theatre e dal subwoofer. Per avere un audio a 5.1 canali, collegare la porta **DIGITAL AUDIO OUT (OPTICAL)** del lettore DVD / Ricevitore satellitare (p. es. dispositivo Anynet 1 o 2) direttamente a un amplificatore o all'Home Theatre, non al televisore.
  - Collegare solo un sistema Home Theatre.
  - E' possibile collegare un dispositivo Anynet+ tramite un cavo HDMI 1.3. Alcuni cavi HDMI potrebbero non supportare le funzioni Anynet+.
  - Anynet+ si attiva solo quando il relativo dispositivo AV che supporta Anynet+ è acceso o in modalità Standby.
  - Anynet+ supporta fino a 12 dispositivi AV. Da notare che è possibile collegare fino a 3 dispositivi dello stesso tipo.

## Configurazione di Anynet+

☞ Premere il tasto **TOOLS** per visualizzare il menu **Strumenti**. E' inoltre possibile visualizzare il menu Anynet+ selezionando **Strumenti** → **Anynet+ (HDMI-CEC)**.

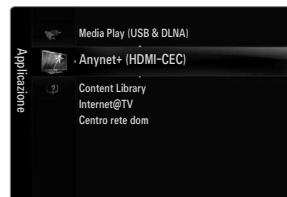

### Impostazione

#### ■ Anynet+ (HDMI-CEC) → Off / On

Per utilizzare la funzione Anynet+, **Anynet+ (HDMI-CEC)** deve essere impostato su **On**.

☑ Quando la funzione **Anynet+ (HDMI-CEC)** è disattivata, sono disattivate anche tutte le funzioni relative a Anynet+.



#### ■ Spegnimento auto → No / Si

Impostazione della disattivazione automatica di un dispositivo Anynet+ allo spegnimento del televisore.

☑ La sorgente attiva deve essere impostata sul telecomando in modo che il televisore utilizzi la funzione Anynet+.

☑ Se si imposta **Spegnimento auto** su **Si**, i dispositivi esterni collegati al televisore si spengono ogniqualvolta si spegne il televisore. Se un dispositivo esterno è in fase di registrazione, potrebbe non spegnersi automaticamente.



## Passaggio tra dispositivi Anynet+

1. Premere il tasto **TOOLS**. Premere **ENTER** ☞ per selezionare **Anynet+ (HDMI-CEC)**.
2. Premere il tasto **▲** o **▼** per selezionare **Elenco dispositivi**, quindi premere **ENTER** ☞.

☑ Vengono elencati tutti i dispositivi Anynet+ collegati al televisore.

☑ Se non si trova il dispositivo desiderato, premere il tasto rosso per eseguire la scansione dei dispositivi.

3. Premere il tasto **▲** o **▼** per selezionare un particolare dispositivo, quindi premere **ENTER** ☞. Il dispositivo selezionato viene attivato.

☑ Solo all'impostazione di **Anynet+ (HDMI-CEC)** su **On** nel menu **Applicazione** comparirà il menu **Elenco dispositivi**.

☑ Il passaggio al dispositivo selezionato può richiedere fino a 2 minuti. Non è possibile annullare l'operazione durante il passaggio da un dispositivo all'altro.

☑ Il tempo richiesto per la scansione dei dispositivi dipende dal numero di dispositivi collegati.

☑ Al termine della scansione, il numero di dispositivi trovati non appare.

☑ Sebbene all'accensione del televisore l'apparecchio ricerchi automaticamente tutti i dispositivi collegati, questi non vengono automaticamente visualizzati nell'elenco dei dispositivi collegati. Per ricercare il dispositivo collegato premere il tasto rosso.

☑ Se si è selezionata una modalità di ingresso esterna tramite il tasto **SOURCE** non sarà possibile utilizzare la funzione Anynet+. Passare a un dispositivo Anynet+ utilizzando **Elenco dispositivi**.









## Menu Anynet+









Il menu Anynet+ può variare a seconda del tipo e dello stato del dispositivo Anynet+ collegato al televisore.

Menu Anynet+	Descrizione
<b>Visualizza TV</b>	Anynet+ passa alla modalità di trasmissione TV.
<b>Elenco dispositivi</b>	Visualizza l'elenco dei dispositivi Anynet+.
(nome_dispositivo) <b>MENU</b>	Mostra i menu del dispositivo collegato. Ad esempio, se è collegato un registratore DVD, comparirà il menu del disco del registratore DVD.
(nome_dispositivo) <b>INFO</b>	Mostra i menu di riproduzione del dispositivo collegato. Ad esempio, se è collegato un registratore DVD, comparirà il menu di riproduzione del registratore DVD.
<b>Registrazione:</b> (*registratore)	Avvia immediatamente la registrazione mediante il registratore. (Questa funzione è disponibile solo per i dispositivi che supportano la funzione di registrazione.)
<b>Interrompere registrazione:</b> (*registratore)	Interrompe la registrazione.
<b>Ricevitore</b>	L'audio viene riprodotto attraverso il ricevitore.

☑ Se al sistema è collegato più di un dispositivo di registrazione, questi vengono visualizzati come (\*registratore); in caso il dispositivo collegato sia uno solo, verrà rappresentato come (\*nome\_dispositivo).









## Tasti del telecomando disponibili in modalità Anynet+

Tipo dispo	Stato operativo	Tasti disponibili
Dispositivo Anynet+	Una volta attivato il dispositivo, quando il menu del dispositivo corrispondente appare sullo schermo.	Tasti numerici ▲/▼/◀/▶/ ENTER  Tasti colorati / tasto EXIT
	Una volta attivato il dispositivo, quando si riproduce un file	 (Ricerca indietro) /  (Ricerca avanti)  (Arresta) /  (Riproduci) /  (Pausa)
Dispositivo con sintonizzatore incorporato	Una volta attivato il dispositivo, durante la visione di un programma televisivo	P ▼ / P ▲
Dispositivo audio	Una volta attivato il ricevitore	-  + / MUTE

-  La funzione Anynet+ è utilizzabile solo quando il telecomando è impostato su TV.
-  Il tasto  è attivo solo in fase di registrazione.
-  Non è possibile gestire i dispositivi Anynet+ utilizzando i pulsanti del televisore. I dispositivi Anynet+ possono essere gestiti solo tramite telecomando.
-  In determinate condizioni, il telecomando del televisore potrebbe non funzionare. In questo caso, selezionare nuovamente il dispositivo Anynet+.
-  Le funzioni Anynet+ non sono attive con prodotti di altre marche.
-  Le operazioni ,  possono differire in base al dispositivo in uso.

## Registrazione





Con un videoregistratore Samsung è possibile registrare un programma televisivo.

1. Premere il tasto **TOOLS**. Premere **ENTER**  per selezionare **Anynet+ (HDMI-CEC)**.
2. Premere il tasto ▲ o ▼ per selezionare **Recording Immediately**, quindi premere **ENTER** . La registrazione ha inizio.
  -  Se sono presenti più dispositivi di registrazione
    - Se sono collegati più dispositivi di registrazione, questi vengono elencati. Premere il tasto ▲ o ▼ per selezionare un particolare dispositivo, quindi premere **ENTER** . La registrazione ha inizio.
    -  Se il dispositivo di registrazione non è visualizzato, selezionare **Elenco dispositivi** e premere il tasto rosso per eseguire la ricerca dei dispositivi
3. Per uscire, premere **EXIT**.
  -  E' possibile registrare il segnale proveniente da una sorgente selezionando **Registrazione: (nome\_dispositivo)**.
  -  Premendo il tasto  si eseguirà la registrazione del programma attualmente visualizzato sul televisore. Se si stanno guardando le immagini provenienti da un altro dispositivo, vengono registrate le immagini di quel dispositivo.
  -  Prima di registrare, controllare che il jack dell'antenna sia correttamente collegato al dispositivo di registrazione. Per collegare in modo corretto un'antenna a un dispositivo di registrazione, consultare il manuale dell'utente del dispositivo di registrazione utilizzato.



## Ascolto tramite il Ricevitore (Home theater)

È possibile ascoltare l'audio tramite un ricevitore anziché dagli altoparlanti del televisore.

1. Premere il tasto **TOOLS**. Premere **ENTER**  per selezionare **Anynet+ (HDMI-CEC)**.
2. Premere ▲ o ▼ per selezionare **Ricevitore**. Premere ◀ o ▶ per selezionare **On** o **Off**.
3. Per uscire, premere **EXIT**.
  -  Se il ricevitore supporta solo l'audio, potrebbe non comparire nell'elenco dei dispositivi.
  -  Il ricevitore è operativo solo se è collegata in modo appropriato la porta ottica di ingresso del ricevitore alla porta **DIGITAL AUDIO OUT (OPTICAL)** del televisore.
  -  Quando il ricevitore (home theatre) è impostato su **Acceso**, è possibile udire l'audio proveniente dall'uscita ottica del televisore. Quando il televisore visualizza un segnale DTV (etere), invia l'audio a 5.1 canali al ricevitore Home Theatre. Se la sorgente è un componente digitale, come per es. un DVD, ed è collegata al televisore mediante HDMI, saranno udibili solo 2 canali audio dal ricevitore Home Theatre.
  -  Nel caso di una interruzione di corrente al televisore quando il menu **Ricevitore** è impostato su **On** (per lo scollegamento del cavo o un calo di potenza), la funzione **Selezione altoparlante** può essere impostata su **Altoparlante est** alla riaccensione del televisore.



## Risoluzione dei problemi con Anynet+

Problema	Possibile soluzione
Anynet+ non funziona.	<ul style="list-style-type: none"> <li>● Controllare se si sta utilizzando un dispositivo Anynet+. Il sistema Anynet+ può essere utilizzato solo con dispositivi che supportano Anynet+.</li> <li>● Collegare un solo ricevitore (Home Theatre).</li> <li>● Controllare che il cavo di alimentazione di Anynet+ sia correttamente collegato.</li> <li>● Controllare i collegamenti dei cavi Video/Audio/HDMI 1.3 del dispositivo Anynet+.</li> <li>● Verificare se Anynet+ (HDMI-CEC) è impostato su Acceso nel menu Impostazione di Anynet+.</li> <li>● Verificare che il telecomando del televisore sia in modalità TV.</li> <li>● Verificare che sia Anynet+ la modalità esclusiva del telecomando.</li> <li>● In particolari condizioni, Anynet+ non funziona. (Ricerca canali, <b>Media Play, Plug &amp; Play</b>, ecc).</li> <li>● Quando si collega o si rimuove il cavo HDMI 1.3, eseguire una nuova ricerca dei dispositivi oppure spegnere e riaccendere il televisore.</li> <li>● Controllare che la funzione Anynet+ del dispositivo Anynet+ sia attivata.</li> </ul>
Per avviare Anynet+.	<ul style="list-style-type: none"> <li>● Verificare che il dispositivo Anynet+ sia collegato correttamente al televisore e che <b>Anynet+ (HDMI-CEC)</b> sia impostato su <b>On</b> nel menu Anynet+ Impostazione.</li> <li>● Premere il tasto TV sul telecomando per passare al controllo del televisore. Premere il tasto <b>TOOLS</b> per visualizzare il menu Anynet+ e selezionare l'opzione desiderata.</li> </ul>
Per uscire da Anynet+.	<ul style="list-style-type: none"> <li>● Selezionare <b>Visualizza TV</b> nel menu Anynet+.</li> <li>● Premere il tasto <b>SOURCE</b> sul telecomando del televisore e selezionare un dispositivo non Anynet+.</li> <li>● Premere <b>P</b> <math>\nabla/\wedge</math>, <b>PRE-CH</b> e <b>FAV.CH</b> per cambiare la modalità TV. (Notare che il tasto dei canali funziona solo se non è collegato un dispositivo Anynet+ con sintonizzatore incorporato.)</li> </ul>
Sullo schermo viene visualizzato il messaggio "Connessione a un dispositivo Anynet + ...".	<ul style="list-style-type: none"> <li>● Non è possibile utilizzare il telecomando durante la configurazione di Anynet+ o il passaggio a un'altra modalità di visualizzazione.</li> <li>● Utilizzare il telecomando solo al termine dell'impostazione di Anynet+ o del passaggio alla nuova modalità di visualizzazione.</li> </ul>
Impossibile avviare la riproduzione sul dispositivo Anynet+.	<ul style="list-style-type: none"> <li>● Non è possibile utilizzare la funzione di riproduzione mentre è in corso la funzione Plug &amp; Play.</li> </ul>
Lo schermo del dispositivo esterno non appare.	<ul style="list-style-type: none"> <li>● Controllare se il dispositivo supporta le funzioni Anynet+.</li> <li>● Verificare che il cavo HDMI 1.3 sia collegato correttamente.</li> <li>● Verificare che <b>Anynet+ (HDMI-CEC)</b> sia impostato su <b>On</b> nel menu Anynet+ Impostazione.</li> <li>● Cercare nuovamente altri dispositivi Anynet+.</li> <li>● E' possibile collegare un dispositivo Anynet+ solo tramite un cavo HDMI 1.3. Alcuni cavi HDMI potrebbero non supportare le funzioni Anynet+.</li> <li>● In caso di chiusura anomala, a causa di uno scollegamento del cavo HDMI, del cavo di alimentazione oppure di una interruzione di corrente, ripetere la ricerca del dispositivo.</li> </ul>
Il programma TV non può essere registrato.	<ul style="list-style-type: none"> <li>● Verificare se il jack dell'antenna sul dispositivo di registrazione è correttamente collegato.</li> </ul>
L'audio del televisore non viene riprodotto attraverso il ricevitore.	<ul style="list-style-type: none"> <li>● Collegare il televisore e il ricevitore mediante il cavo ottico.</li> </ul>

## Uso di Content Library

Contenuto libreria consente di utilizzare diversi contenuti sul televisore. È possibile utilizzare i contenuti presenti nella memoria del televisore o nuovi contenuti trasferiti mediante un dispositivo USB.



### Uso dei tasti del telecomando nel menu Content Library

Tasto	Operazioni
▲/▼/◀/▶	Sposta il cursore e seleziona una voce.
ENTER	Attiva la voce attualmente selezionata.
RETURN	Ritorna al menu precedente.
EXIT	Arresta la funzione corrente e ritorna al menu principale di <b>Content Library</b> .
▲ P ▼	Interrompe la modalità <b>Content Library</b> e torna alla modalità TV.
Tasti colorati	I tasti che attivano le funzioni sono descritti nella pagina corrispondente.
- ◀ + / MUTE	Questa barra serve per regolare il volume del contenuto riprodotto.

CONTENT LIBRARY CONTIENE TESTO, GRAFICA, IMMAGINI, CONTENUTI MULTIMEDIALI E ALTRI MATERIALI UNICAMENTE PER USO INFORMATIVO E PROMOZIONALE. I MATERIALI CONTENUTI IN CONTENT LIBRARY SONO IN CONTINUO AGGIORNAMENTO. I MATERIALI CONTENUTI IN CONTENT LIBRARY POTREBBERO NON ESSERE IDONEI AD ALCUNE FASCE DI PUBBLICO.

LE INFORMAZIONI CONTENUTE IN CONTENT LIBRARY SONO FORNITE "COSÌ COME SONO". BENCHÉ LE INFORMAZIONI FORNITE IN CONTENT LIBRARY SIANO OTTENUTE O RICAVATE DA SORGENTI RITENUTE AFFIDABILI, SAMSUNG NON GARANTISCE LA PRECISIONE, LA VALIDITÀ, LA PUNTUALITÀ O LA COMPLETEZZA DELLE INFORMAZIONI E DEI DATI MESSI A DISPOSIZIONE DELL'UTENTE PER QUALSIASI SCOPO. IN NESSUNA CIRCOSTANZA, INCLUSA LA NEGLIGENZA, SAMSUNG PUÒ ESSERE RITENUTA RESPONSABILE, SIA PER CONTRATTO SIA PER ILLECITO, DI EVENTUALI DANNI DIRETTI, INCIDENTALI, SPECIALI O CONSEGUENZIALI, PARCELLE LEGALI, SPESE O QUALSIASI ALTRO DANNO DI QUALSIASI NATURA POSSA DERIVARE, O ESSERE ASSOCIATO, ALLE INFORMAZIONI CONTENUTE IN, O ALL'USO DI, CONTENT LIBRARY, ANCHE SE AVVISATI DEL POSSIBILE VERIFICARSI DI TALI DANNI.

## Uso dei contenuti

È possibile utilizzare i contenuti salvati nella memoria del televisore.

- ☑ Per tornare al menu principale **Content Library**, premere il tasto **EXIT**.
- ☑ La finestra di regolazione del volume non compare tuttavia è possibile effettuarne la regolazione.

### ☐ Galleria

Questa funzione attiva una presentazione di diapositive con immagini ad alta risoluzione e musica di sottofondo e produce varie atmosfere. Usando la funzione Galleria del televisore, è possibile cambiare atmosfera.

- ☑ I copyright dei contenuti di **Galleria** e tutte le informazioni ad essi relative sono riservati a **TimeSpace, Inc.**
- ☑ Premere il tasto **ENTER** per interrompere la proiezione di diapositive, quindi premere il tasto **ENTER** per riprendere la proiezione.
- ☑ Premere il tasto **INFO** per visualizzare le informazioni sulla foto selezionata. (Il tasto non appare se per la foto non sono disponibili informazioni.)



### ☐ Cucina

Mediante questa funzione è possibile visualizzare diverse ricette da seguire passo passo. Questi contenuti potranno fornire agli utenti ottime idee per pranzi e cene.

- ☑ Le ricette inserite nei contenuti di **Cucina** sul televisore Samsung si basano su ricette pubblicate da **Anness Publishing**.
- ☑ I copyright dei contenuti di **Cucina** e tutte le informazioni ad essi relative sono riservati a Practical Pictures.

## ❑ Giochi

Questa categoria mette a disposizione giochi per tutta la famiglia.

📖 Per i tasti utilizzati nei giochi, seguire le istruzioni visualizzate sullo schermo.

### 📖 Tasti colorati per Giochi

Tasto	Operazioni
<b>Rosso</b>	Premere per passare alla schermata iniziale del gioco
<b>Verde</b>	Premere per mettere in pausa il gioco
<b>Giallo</b>	Tasto opzione
<b>Blu</b>	Premere per uscire dal gioco

## ❑ Bambini

Questo è un contenuto educativo e interattivo che i bambini possono vedere più volte.

📖 I copyright dei contenuti di **Bambini** e tutte le implicazioni ad essi relative sono riservati a **UpToTen**.

## ❑ Benessere

Questo contenuto dedicato al benessere può essere utilizzato da tutta la famiglia.

## ■ Uso di Gestione contenuto

### ❑ Gestione contenuto

📖 È possibile selezionare più contenuti selezionando ripetutamente i contenuti e premendo il pulsante giallo.

### ■ Contenuti personali

È possibile verificare i contenuti salvati nella memoria del televisore per ogni voce secondaria di Contenuto libreria.

- Selezionare un contenuto e premere il tasto **ENTER** . Il contenuto può essere riprodotto o eliminato.

### ■ USB

È possibile verificare i contenuti salvati nella memoria del dispositivo USB per ogni voce secondaria di **Content Library**.

- Selezionare un contenuto e premere il tasto **ENTER** . Il contenuto selezionato può essere riprodotto.

📖 **Content Library** supporta solo dispositivi USB MSC (Mass Storage Class). MSC è un dispositivo di memorizzazione di massa Bulk-Only Transport. Esempi di MSC sono le unità Thumb e i lettori di schede Flash.

📖 La riproduzione di alcuni giochi mediante un dispositivo di memorizzazione USB esterno consente di salvare i giochi. Prestare attenzione quando si rimuove il dispositivo USB mentre si salvano i dati poiché ciò potrebbe causare la perdita dei dati.

📖 Download di nuovi contenuti

Nuovi contenuti diversi da quelli inclusi nel prodotto possono essere scaricati dal sito web [Samsung.com](http://Samsung.com) a titolo gratuito. Per poter scaricare contenuti a pagamento, è necessario disporre del numero UDN. Verificare il numero UDN prima di scaricare un nuovo contenuto.

- Download di contenuti
  1. Accedere al sito [www.samsung.com](http://www.samsung.com).
  2. Selezionare un contenuto nella pagina Contents Download.
  3. Scaricare il contenuto sul dispositivo USB.
  4. Passare al menu **Content Library** premendo il tasto **CONTENT** o scegliendo **Content Library (MENU → Applicazione → Content Library)**.
  5. Collegare il dispositivo USB alla porta USB posta sul lato del televisore.
  6. E' possibile vedere le voci secondarie dei contenuti scaricati.
  7. Selezionare un contenuto e premere il tasto **ENTER** .
  8. Il contenuto selezionato può essere riprodotto.

### ■ Impostazione

- **Durata salvaschermo:** Selezionare questa opzione per impostare il tempo di attesa prima che lo screen saver entri in funzione.

- **Salva UDN:** Salva il numero UDN su un dispositivo USB.

📖 Un dispositivo USB in formato NTFS non supporta la memorizzazione UDN. Si consiglia di usare un dispositivo USB formattato FAT.



# INTERNET@TV

In caso di problemi nell'uso di un servizio widget, contattare il fornitore del contenuto. In widget, premere il tasto verde per le informazioni di contatto, oppure visitare la guida del sito web per reperire informazioni sul provider del servizio widget.

- In base alla regione, il servizio widget potrebbe essere supportato solo in lingua inglese.
- Questa funzione potrebbe non essere supportata in base alla nazione. (non disponibile in tutti i paesi)

## Guida introduttiva di Internet@TV

**Internet@TV** permette un'esperienza web e TV interattiva. E' possibile controllare i titoli finanziari, condividere fotografie con amici e parenti, apprendere notizie di cronache e consultare il meteo attraverso il servizio **Internet@TV** del televisore.

- Se la condizione della rete non è stabile, questa funzione potrebbe non funzionare. In questo caso, il televisore si spegnerà automaticamente. In caso contrario, spegnere il televisore premendo il tasto Power.
- Durante l'uso di questa funzione si potrebbe verificare una certa lentezza operativa a causa delle condizioni della rete.

Quando si esegue **Internet@TV** per la prima volta, le impostazioni di base vengono applicate automaticamente.

- Il primo passo da compiere è impostare la propria rete. Per ulteriori informazioni sulla configurazione della rete, vedere 'Impostazione della rete'.
- Una volta impostata la rete, attraverso il software Internet@TV sarà possibile procedere con l'installazione guidata.

1. Premere il tasto **MENU**. Premere il tasto **▲** o **▼** per selezionare Application, quindi premere il tasto **ENTER**.
2. Premere il tasto **▲** o **▼** per selezionare **Internet@TV**, quindi premere il tasto **ENTER**.

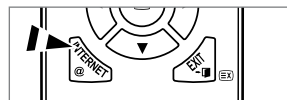

- Il servizio **Internet@TV** viene avviato.
  - Premere il tasto **INTERNET@** sul telecomando per visualizzare il menu **Internet@TV**.
3. Viene visualizzata la schermata **General Disclaimer**. Selezionare **Accetto** o **Non accetto**.

La 'schermata di benvenuto' rappresenta la pagina iniziale dell'impostazione guidata di **Internet@TV**.

- Selezionando **Chiudi configurazione**, questo passaggio viene ripreso alla pressione del tasto **INTERNET@**.
  - Selezionare **Iniziamo!**
5. La scelta del paese permette agli widget TV di utilizzare un contenuto localizzato nella lingua locale.
    - Selezionare il paese nell'elenco visualizzato.
  6. L'accettazione della Privacy Policy di Yahoo!® TV Widget Engine è necessaria per utilizzare Internet@TV.
    - Selezionare **OK, Accetto**.
  7. L'accettazione dei Terms of Service del servizio di Yahoo!® TV Widget System è necessaria per utilizzare Internet@TV.
    - Selezionare **OK, Accetto**.



8. Digitare il proprio nome per impostare il profilo. Ogni profilo ha un elenco di widget. E' possibile creare un profilo per ogni persona che utilizza **Internet@TV**.

- Immettere il nome e selezionare **Salva questo nome**.
- Per ulteriori informazioni, vedere 'Uso del widget Profile'.

**Internet@TV** testa la connessione di rete.

- Se il test della connessione di rete ha esito negativo, configurare di nuovo la rete.
- Per ulteriori informazioni, vedere 'Impostazione della rete'.

L'impostazione guidata è ora completa. Di seguito verrà visualizzato un tutorial sull'uso di **Internet@TV**.

- Selezionare **Continue** per visualizzare il tutorial.
  - Selezionare **Chiudi configurazione** per iniziare a usare Internet@TV.
  - Per eseguire il tutorial di nuovo, selezionare **Profile Widget** → **Impostazioni di sistema** → **Ripeti esercitazione**.
11. Premere **INTERNET@** sul telecomando per visualizzare il menu **Internet@TV**.

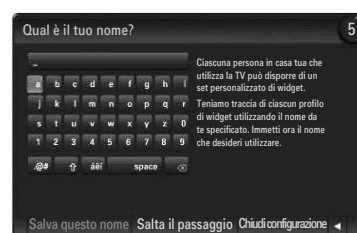



## ❑ Schermo

### ■ Dock mode

- 1 Sullo schermo verrà visualizzato un banner di benvenuto con il nome del proprio profilo nell'angolo in alto a destra.
  - ☑ Questo banner scompare dopo pochi secondi.
- 2 Il banner evidenzia due tasti di scelta rapida sul telecomando.
  - ☑ Premendo il tasto blu (**Viewport**) del telecomando, il display passa dalla modalità 'Viewport' alla modalità 'Overlay' e viceversa. In modalità Viewport, il televisore o il video viene visualizzato con un'area in scala ridotta e con la grafica all'esterno. In modalità overlay, la grafica viene visualizzata al di sopra della visualizzazione del televisore o del video.
  - ☑ Premendo il tasto giallo (**Modifica snippet**) del telecomando, verrà visualizzata una finestra di guida e lo snippet selezionato potrà essere modificato.
- 3 Premere il tasto **INTERNET@** del telecomando per iniziare.
  - ☑ L'elenco orizzontale in fondo alla schermata del televisore è denominato 'dock'.
  - ☑ Gli elementi dell'elenco sono denominati 'snippet'.
  - ☑ Uno snippet è un collegamento che attiva un widget del televisore.
  - ☑ Un widget del televisore è un'applicazione internet da eseguire sul televisore.
  - ☑ Scorrere da uno snippet all'altro premendo i tasti ◀ o ▶ del telecomando.
  - ☑ L'elemento selezionato è situato nella zona più a sinistra (evidenziato in blu).
  - ☑ Il dock scorre gli snippet sotto il punto focale.
  - ☑ Avviare un widget TV premendo il tasto **ENTER** [↵] sul telecomando quando lo snippet è in evidenza.
  - ☑ Quando si aggiungono snippet, questi formano un insieme all'interno del quale è possibile navigare premendo il tasto ▲ o ▼.
  - ☑ Nel dock vengono visualizzati due widget TV speciali: **Profile Widget** e **Gallery Widget**. Questi non possono essere eliminati.
  - ☑ Il dock scorrerà fuori dalla schermata dopo un determinato periodo di tempo.



### ■ Modalità Sidebar

- 1 Selezionare uno snippet e premere il tasto **ENTER** [↵] per attivare la barra laterale degli widget. Il logo TV Widget e Home [🏠] sono situati nella parte superiore della barra laterale.
- 2 Il menu corrente è visualizzato sotto il logo TV Widget.
  - ☑ Per tornare alla schermata precedente, selezionarla e premere il tasto **ENTER** [↵].
  - ☑ E' possibile inoltre premere il tasto **RETURN** del telecomando.
- 3 La selezione corrente è sempre evidenziata in blu. Il tasto evidenziato è selezionato e viene attivato premendo **ENTER** [↵].
- 4 Qualora vi siano molti dati, viene utilizzata una suddivisione a pagine.
  - ☑ Vengono visualizzate la pagina corrente e le pagine totali.
  - ☑ Scorrere le pagine mediante il tasto ◀ o ▶.
- 5 La barra degli strumenti inferiore comprende i tasti colorati corrispondenti ai tasti rosso, verde, giallo e blu del telecomando.
  - Tasto rosso: Chiude il widget.
  - Tasto verde: Gestisce gli snippet.
  - Tasto giallo: Cambia le impostazioni del widget.
  - Tasto blu: Dimensiona il video per adattarlo o renderlo a pieno schermo.
  - ☑ Alcuni tasti potrebbero non essere disponibili in base al widget.

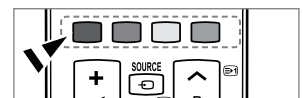



Tutti i contenuti e i servizi accessibili attraverso il presente apparecchio appartengono a terzi e sono protetti dalle leggi in materia di diritto d'autore, brevetti, marchi e/o altre leggi in materia di proprietà intellettuale. Tali contenuti e servizi sono forniti esclusivamente per un Suo uso personale e non commerciale. Lei non può utilizzare alcun contenuto o servizio in modi non autorizzati dal proprietario del contenuto o dal fornitore del servizio. In particolare, Lei non potrà modificare, copiare, ripubblicare, caricare, pubblicare, trasmettere, tradurre, vendere, creare opere derivate, sfruttare o distribuire in qualunque modo o con qualunque mezzo alcun contenuto o servizio visualizzato attraverso il presente apparecchio senza l'espresa autorizzazione del relativo proprietario del contenuto o fornitore del servizio.

IL CONTENUTO ED I SERVIZI DI TERZI SONO FORNITI "COSÌ COME SONO". SAMSUNG NON GARANTISCE IL CONTENUTO O I SERVIZI COSÌ FORNITI, NÉ ESPRESSAMENTE NÉ IMPLICITAMENTE, PER QUALSIASI SCOPO. SAMSUNG ESCLUDE ESPRESSAMENTE QUALSIASI GARANZIA IMPLICITA, INCLUSE, A TITOLO ESEMPLIFICATIVO, LE GARANZIE DI COMMERCIALIZZABILITÀ O IDONEITÀ PER UNO SCOPO SPECIFICO. SAMSUNG NON GARANTISCE L'ACCURATEZZA, VALIDITÀ, TEMPESTIVITÀ, LEGALITÀ O COMPLETEZZA DI QUALSIASI CONTENUTO O SERVIZIO RESO DISPONIBILE ATTRAVERSO IL PRESENTE APPARECCHIO, E IN NESSUN CASO, INCLUSO IL CASO DI COLPA, FERMO RESTANDO QUANTO PREVISTO ALL'ART. 1229 DEL CODICE CIVILE, SAMSUNG SARÀ RESPONSABILE, SIA PER RESPONSABILITÀ CONTRATTUALE CHE EXTRA CONTRATTUALE, PER QUALSIASI DANNO DIRETTO, INDIRECTO, INCIDENTALI, SPECIALE O CONSEGUENZIALE, PER GLI ONORARI DI AVVOCATO, SPESE, LUCRO CESSANTE O QUALUNQUE ALTRO DANNO DERIVANTE DA, O RELATIVO A, QUALSIASI INFORMAZIONE CONTENUTA IN, O CONSEGUENZA DELL'UTILIZZO DI, QUALUNQUE CONTENUTO O DEL SERVIZIO DA PARTE SUA O DA PARTE DI TERZI, ANCHE SE AL CORRENTE DELLA POSSIBILITÀ DI TALI DANNI.

I servizi di terzi possono essere terminati o interrotti in qualsiasi momento, e Samsung non dichiara né garantisce che qualsiasi contenuto o servizio rimarrà disponibile per un certo periodo di tempo. I contenuti e i servizi sono trasmessi da terzi attraverso reti e apparecchiature di trasmissione sulle quali Samsung non ha alcun controllo. Senza che ciò limiti quanto detto sopra, Samsung esclude espressamente ogni tipo di responsabilità per qualsiasi interruzione o sospensione di qualsiasi contenuto o servizio reso disponibile attraverso il presente apparecchio. Samsung non è nemmeno in alcun modo responsabile per il servizio assistenza clienti relativo ai contenuti e servizi. Qualsiasi domanda o richiesta di servizio relativa ai contenuti o ai servizi dovrebbe essere fatta direttamente ai relativi fornitori di contenuti e servizi.

## Modificare gli snippet nel dock

1. Per modificare uno snippet selezionarlo nel dock e premere il tasto giallo.
2. Lo snippet si porta in seconda posizione e la sua immagine scorre per mostrare il testo di aiuto:
  - Delete (tasto rosso): Rimuove il widget.
    - Gli widget eliminati possono essere ripristinati usando la **Galleria widget**.
  - Move (tasto blu): Riordina lo snippet. Premere il tasto ◀ o ▶ per scorrere. Premere il tasto giallo per spostarlo in una nuova posizione.
  - Done (tasto giallo): Esce dal menu **Modifica snippet**.

## Uso del widget Profile

Il widget Profile configura il profilo dell'utente.

E' possibile impostare più profili, mantenendo per ognuno il proprio elenco di widget.

Il menu **Cambia profilo** permette di passare da un profilo utente all'altro.

- È necessario registrare almeno due profili. Se si desidera aggiungere un profilo, vedere **'Controlli di amministrazione'**.



Il menu **Impostazioni profilo** permette di personalizzare e proteggere i profili.

- I profili utenti possono essere personalizzati mediante un **Nome** e un **Avatar** (una immagine usata per rappresentare il profilo) univoci.
- Il **Nome** e l'**Avatar** del profilo vengono visualizzati nello snippet del profilo del dock.
- I profili possono essere protetti mediante **Crea PIN profilo**.
- 📝 Quando si imposta il PIN per la prima volta, è possibile impostare una domanda di sicurezza.

Il menu Impostazioni profilo può limitare l'accesso agli widget.

- Nel caso si dimentichi il proprio **profilo PIN** è possibile rispondere a una **Domanda di sicurezza** associata al profilo.
- Un profilo che abbia attivo il Limita profilo non permetterà l'installazione di nuovi widget.
- 📝 Per utilizzare questa funzione, è necessario impostare il PIN del titolare. Per impostare il PIN, vedere **'Controlli di amministrazione'**

Il menu **Impostazioni di sistema** permette di:

- Cambiare **Località** e impostare il proprio **CAP** (solo USA) per attivare il contenuto locale.
- **Ripeti esercitazione** mostrato durante l'impostazione guidata.
- **Ripristina impost. di fabbrica** per eliminare tutte le configurazioni degli widget e le informazioni.

Nel menu **Controlli di amministrazione** è possibile:

- Impostare l'intervallo di **Screen Saver** per evitare le bruciature dello schermo.
- **Crea PIN fondatore** e impostare la **Domanda di sicurezza** per controllare gli altri profili.
- Create crea un nuovo Profile che può essere configurato con diversi gruppi di widget.
- Cancella elimina un profilo esistente.

Dal widget Profile è possibile eseguire **Accedi a Yahoo!** usando il proprio Yahoo! ID

- Se si dispone di un ID Yahoo! è possibile accedere a contenuti personalizzati mediante Yahoo! TV Widgets.
- All Yahoo! Gli widget TV installati vengono automaticamente attivati insieme al profilo Yahoo! ID.
- Se non si dispone di un account Yahoo!, visitare il sito [www.yahoo.com](http://www.yahoo.com) e creare un account.
- Potrebbe non essere possibile accedere con un ID creato sul sito web di Yahoo! in un paese che non supporti Internet@TV.

#### ❑ **Informazioni widget Profilo**

Premere il tasto verde.

È possibile visualizzare una breve descrizione degli **widget Profile**, **Copyright**, **Condizioni di utilizzo** e **Politica sulla privacy**.

## Usò di Yahoo!® Galleria Widget

Utilizzare Yahoo!® Widget Gallery per aggiungere ulteriori widget al proprio televisore.

Visualizzare tutti gli widget TV disponibili nelle seguenti categorie:

- **Widget aggiornati**: Visualizza i widget aggiornati di recente.
- **Yahoo!® Widget**: Visualizza gli widget forniti da Yahoo!®
- **Samsung Widget**: Visualizza gli widget forniti da Samsung.
- Altre **Categorie**: Visualizza tutti gli widget per categoria.
- 📝 Per installare un widget, accedere alla schermata dei dettagli e selezionare **Install Widget per My Profile** e premere il tasto **ENTER** . Il widget viene quindi installato e diventa disponibile nel dock.

#### ❑ **Impostazioni di Galleria widget**

Premere il tasto verde.

#### ■ **Informazioni su Yahoo! Galleria widget...**

È possibile visualizzare brevi informazioni su **Galleria widget**, **Copyright**, **Condizioni di utilizzo** e **Politica sulla privacy**.

#### ■ **Nel menu Developer Settings è possibile creare i propri widget personali.**

Per maggiori informazioni sulla creazione di widget personalizzati, visitare il sito web di sviluppo <http://connectedtv.yahoo.com/>





## Uso di Yahoo!® Weather Widget

Yahoo!® Weather Widget fornisce aggiornamenti sulla situazione meteo locale o preferita. Questo contenuto cambia dinamicamente in base alle condizioni climatiche.

- Premere il tasto verde del telecomando per visualizzare il menu Yahoo!® Weather Widget **Impostazioni**.
- Nel menu **Impostazioni** è possibile aggiungere o eliminare una città per la quale si desidera visualizzare la situazione meteo.

Nel menu **Impostazioni**:

- **Aggiungi nuova città** digitando il nome di una città. Una volta visualizzati i risultati della ricerca, selezionare la città desiderata e premere il tasto **ENTER** .
- **Elimina città** selezionando la città da eliminare dall'elenco delle città. Premere **ENTER**  per confermare l'eliminazione.
- Modifica della modalità di indicazione della temperatura  
È possibile modificare la modalità di indicazione della temperatura da **Imperiale** a **Metrico** e viceversa. Ad esempio, **Imperiale** mostrerà la temperatura in gradi Fahrenheit mentre **Metrico** in gradi Centigradi.



### Creare uno snippet per una città preferita

- Selezionare la città nella home page del widget Yahoo!® Weather e visualizzare le informazioni meteo.
- Premere il tasto giallo.
- Selezionare il menu **Aggiungi snippet** e premere **ENTER**  per aggiungere la città come snippet.

### Cancellare o eliminare lo snippet di una città

- Avviare lo snippet.
- Premere il tasto giallo.
- Selezionare il menu **Elimina snippet** e premere il tasto **ENTER**  per eliminarlo.

## Uso del widget Yahoo!® Notizie

Il widget Yahoo!® **Notizie** fornisce le ultime notizie su economia, intrattenimenti, politica, sport, avvenimenti di interesse generale e molte altre categorie.

Selezionare una categoria, un argomento all'interno di una categoria e visualizzare il riepilogo delle notizie aggiornato dinamicamente.





## Uso del widget Yahoo!® Flickr





Il widget **Flickr** fornisce un accesso alle fotografie preferite di amici e parenti durante la visione del televisore. Ora è possibile condividere le immagini con la famiglia sullo schermo del televisore come una proiezione di diapositive.

- Personalizzare il widget **Flickr** collegandosi al proprio ID di Yahoo! ID.
  - Per le procedure di accesso dettagliate, fare riferimento alle istruzioni 'Uso del widget Profile'.
  - Per ulteriori informazioni su **Flickr**, visitare il sito [www.flickr.com](http://www.flickr.com).
-  **Foto personali** mostra le fotografie registrate sul sito web con **Flickr**.

### ■ Per visualizzare le fotografie Flickr in una proiezione di diapositive:

- Selezionare una miniatura di una foto e premere il tasto **ENTER**  per visualizzare i dettagli della fotografia.
- Selezionare **Avvia proiezione diapositive** e premere **ENTER** .

### ■ Per controllare la visualizzazione della proiezione di diapositive:

- Premere il tasto **ENTER**  durante la proiezione.
- Le miniature delle fotografie vengono visualizzate nella parte bassa dello schermo.
  -  Quando il controllo della proiezione di diapositive viene visualizzato, è possibile utilizzare i comandi Pause, Play e Stop.
  -  Selezionando il menu e premendo il tasto **ENTER** , è possibile visualizzare le informazioni della fotografia selezionata.
- Il menu **I tuoi set** permette di visualizzare le fotografie classificate in Flickr.
- Il menu **Esplora** permette di esplorare le fotografie presentate sul sito web Flickr. Si possono visualizzare le foto aggiornate ogni giorno.
- Il menu **Contrassegna come preferita** o **Rimuovi dalle preferite** sposta le fotografie nella cartella Foto preferite o le rimuove.
- Il menu **Foto preferite** permette di visualizzare le fotografie classificate come preferite.
- Il menu **I tuoi contatti** permette di visualizzare gli aggiornamenti inseriti da parenti e amici.

Il menu **Gruppi** permette di selezionare i gruppi preferiti nel sito web Flickr per condividere le fotografie con la comunità di utenti Flickr.

Per configurare le impostazioni del widget Yahoo!® Flickr premere il tasto verde del telecomando.

- Il menu **Tempo per diapositiva** controlla la velocità di riproduzione della proiezione di diapositive.
- Il menu **Ripeti** ripeterà la proiezione dall'inizio dopo l'ultima fotografia.







## Uso del widget Yahoo!® Finance

Con il widget Yahoo!® Finance è possibile visualizzare le ultime notizie di borsa.

Premere il tasto verde per impostare le proprie azioni.

Usare il menu **Aggiungi nuovo simbolo** per inserire il nome di un nuovo titolo.

- Selezionare il titolo da aggiungere nei risultati di ricerca, quindi il menu Add Symbol e premere il tasto **ENTER** .
  -  Il titolo selezionato viene aggiunto all'elenco **Le mie azioni**.
- Usare il menu **Importa simboli da Yahoo!®** per recuperare il proprio portfolio Yahoo!® Finance.
  - Il menu **Unisci simboli** unisce i simboli del widget Yahoo!® Finance ai simboli presenti nel proprio portfolio.
  - Il menu **Importa simboli** elimina i simboli del widget Yahoo!® Finance e li sostituisce con i simboli presenti nel proprio portfolio.
- Usare il menu **Formato di visualizzazione** per modificare la transizione della fluttuazione delle quotazioni in **Valore** o **Percentage**.
- Creare uno snippet per un titolo preferito
  - Selezionare il simbolo del titolo nella home page del widget Yahoo!® Finance e visualizzare le quotazioni dettagliate.
  - Premere il tasto giallo.
  - Selezionare il menu **Aggiungere snippet** e premere **ENTER**  per aggiungere il titolo come snippet.
- **Cancella** elimina uno snippet
  - Avviare lo snippet dal dock.
  - Premere il tasto giallo.
  - Selezionare il menu **Cancella Snippet** e premere il tasto **ENTER**  per eliminarlo.





## Risoluzione dei problemi con internet@TV

Problema	Possibile soluzione
Alcuni servizi widget non funzionano.	Verificare il servizio con il fornitore. In widget, premere il tasto verde per le informazioni di contatto, oppure visitare la guida del sito web per reperire informazioni sul provider del servizio widget. Vedere la guida sulla pagina del sito web.
Alcuni contenuti degli widget sono solo in Inglese. Come posso cambiare la lingua?	La lingua del contenuto del widget può essere diversa dalla lingua di interfaccia utente del widget. Ciò può dipendere dal fornitore del servizio.
Dopo un ripristino ai valori preimpostati, il servizio Yahoo Widget non funziona e compare un messaggio di avviso.	Dopo un ripristino ai valori preimpostati, spegnere e riaccendere il televisore. Quindi riavviare Internet@TV.
Nel widget Flickr, ho effettuato l'accesso al mio account. Tuttavia, non riesco a visualizzare le mie foto.	Visitare il sito web Yahoo e attivare l'account con il proprio ID Yahoo!. ID.
Nel widget Profile ho cambiato l'area, ma sono rimaste le impostazioni precedenti.	Spegnere e riaccendere il televisore. Quindi riavviare Internet@TV. Ora potrete usufruire dei servizi widget supportati nella nuova area.

## Guida Sito web

Paese	Guida Sito web
Austria	www.samsung.com → Produkte → Fernseher → medi@2.0 → Internet@TV
Belgium	www.samsung.com → Producten → televisies → medi@2.0 → Internet@TV
	www.samsung.com → Produits → téléviseurs → medi@2.0 → Internet@TV
Czech	www.samsung.com → Produkty → televizory → medi@2.0 → Internet@TV
Denmark	www.samsung.com → Produkter → stue & soveværelse → medi@2.0 → Internet@TV
Finland	www.samsung.com → Tuotteet → kodinelektroniikka → medi@2.0 → Internet@TV
France	www.samsung.com → Produits → télévisions → medi@2.0 → Internet@TV
Germany	www.samsung.com → Privatkunden → Fernseher → medi@2.0 → Internet@TV
Greece	www.samsung.com → Προϊόντα → τηλεοράσεις → medi@2.0 → Internet@TV
Hungary	www.samsung.com → Termékek → televíziók → medi@2.0 → Internet@TV
Ireland	www.samsung.com → Products → Television → medi@2.0 → Internet@TV
Italy	www.samsung.com → Prodotti → TV → medi@2.0 → Internet@TV
Netherlands	www.samsung.com → Producten → televisies → medi@2.0 → Internet@TV
Norway	www.samsung.com → Produkter → hverdagsrom & soverom → medi@2.0 → Internet@TV
Poland	www.samsung.com → Produkty → telewizory → medi@2.0 → Internet@TV
Portugal	www.samsung.com → Produtos para Consumidores → televisores → medi@2.0 → Internet@TV
Slovakia	www.samsung.com → Produkty → televizory → medi@2.0 → Internet@TV
Spain	www.samsung.com → Productos → televisores → medi@2.0 → Internet@TV
Sweden	www.samsung.com → Produkter → vardagsrum & sovrum → medi@2.0 → Internet@TV
Switzerland	www.samsung.com → Produits → télévisions → medi@2.0 → Internet@TV
	www.samsung.com → Produkte → Fernseher → medi@2.0 → Internet@TV
United Kingdom	www.samsung.com → Products → Television → medi@2.0 → Internet@TV
Turkey	www.samsung.com → Tüketici Ürünleri → televizyon → medi@2.0 → Internet@TV
Estonia	www.samsung.com → Klientidele → Televiisorid → medi@2.0 → Internet@TV
Latvia	www.samsung.com → Klientiem → Televizori → medi@2.0 → Internet@TV
Lithuania	www.samsung.com → Namams → Televizoriai → medi@2.0 → Internet@TV
Russia	www.samsung.com → Продукты → Телевизоры → medi@2.0 → Internet@TV
Ukraine	www.samsung.com → Потребительские продукты → телевизоры → medi@2.0 → Internet@TV

 L'accesso potrebbe subire modifiche.

 Potrebbero esservi link diversi per determinati paesi.

## INTERNET@TV



- ☒ Questa funzione potrebbe non essere supportata in base alla nazione. (non disponibile in tutti i paesi)
- ☒ In caso di problemi nell'uso di un servizio widget, contattare il fornitore del servizio.  
In widget, premere il tasto verde per le informazioni di contatto, oppure visitare la guida del sito web per reperire informazioni sul provider del servizio.
- ☒ In base alla regione, il servizio widget potrebbe essere supportato solo in lingua inglese.

### Guida introduttiva di Internet@TV

**Internet@TV** fornisce i servizi widget di SAMSUNG attraverso una connessione di rete. I contenuti del servizio Internet@TV possono subire modifiche da parte del fornitore. Grazie al servizio **Internet@TV** è possibile accedere a varie informazioni fornite per es. da YouTube.

- ☒ La configurazione dei widget e dei relativi servizi forniti può variare a seconda del paese. Dopo la modifica del paese, spegnere e riaccendere il televisore. Dopodiché sarà possibile utilizzare il servizio widget supportato dal paese selezionato. Se Country è impostato su Others, il televisore non può riconoscere il paese. In questo caso, selezionarlo direttamente dall'elenco dei paesi che supportano il servizio.
- ☒ Se il televisore non supporta i caratteri di un contenuto fornito dal content provider, il contenuto potrebbe non essere visualizzato correttamente.
- ☒ Per maggiori informazioni sulla configurazione del paese, vedere le istruzioni nella sezione 'Funzioni Plug & Play'.
- ☒ Durante l'uso di questa funzione si potrebbe verificare una certa lentezza operativa a causa delle condizioni della rete.
- ☒ Prima di utilizzare **Internet@TV**, impostare la rete. Per ulteriori informazioni sulla configurazione della rete, vedere 'Impostazione della rete'.

Quando si esegue **Internet@TV** per la prima volta, le impostazioni di base vengono applicate automaticamente. L'aggiornamento potrebbe richiedere alcuni minuti.

1. Premere il tasto **MENU**. Premere il tasto ▲ o ▼ per selezionare **Applicazione**, quindi premere il tasto **ENTER** .
2. Premere il tasto ▲ o ▼ per selezionare **Internet@TV**, quindi premere il tasto **ENTER** .
- ☒ Premere il tasto **Internet@** sul telecomando per visualizzare il menu **Internet@TV**.
3. Viene visualizzata la sezione 'Accordo utente'. Selezionare **Accetto** per accettare i termini contenuti nell'accordo.
4. Viene visualizzata la sezione 'Statistiche e analisi'. Selezionare **Accetto** per accettare i termini contenuti nell'accordo.

### Configurazione di Internet@TV

E' possibile verificare e utilizzare i menu relativi a **Single Sign On (SSO)**, gestione del sistema e proprietà. Premere ▲ o ▼ per selezionare **Impostazione**, quindi premere **ENTER** .

#### ☐ Single Sign On

E' possibile utilizzare questo menu durante la creazione e l'eliminazione dell'account.

Mediante **Single Sign On**, è possibile controllare il proprio account oltre alle informazioni dell'account utilizzato per accedere al sito dei contenuti.

Non è necessario effettuare un nuovo login.

- ☒ L'account è valido solo per internet@TV.

#### ■ Crea Account

E' possibile creare un account per il collegamento al sito del servizio desiderato.

- ☒ E' possibile creare fino a 10 account.
- ☒ Il numero massimo di caratteri utilizzabili per l'account è 10.
- ☒ Se non vi sono servizi che richiedono di effettuare il login, non sarà necessario creare un account.

#### ■ Gestione account

- **Sito serviz:** E' possibile memorizzare le informazioni per eseguire il login sul sito del servizio (per es. YouTube).
- **Cambia password:** Modifica la password dell'account.
- **Cancella:** Elimina l'account.
- ☒ Nel caso si sia dimenticata la password dell'account, reimpostare **Internet@TV** premendo in questa sequenza i seguenti tasti del telecomando: **POWER** (off) → **MUTE** → **9** → **4** → **8** → **POWER** (on).  
Questa sequenza elimina tutti gli account.

## ❑ Impostazione del sistema

**Autoeseg Ticker, Durata ticker** potrebbero non essere supportate nel paese di residenza.

### ■ Modifica la password per l'opzione Blocco servizio

La password predefinita di un nuovo apparecchio TV è 0-0-0-0.

Qualora si sia dimenticata la password, premere i tasti del telecomando nella sequenza seguente per ripristinare la password predefinita **0-0-0-0: POWER (Off) → MUTE → 8 → 2 → 4 → POWER (On)**.

### ■ Durata servizio

Selezionare questa opzione per impostare il tempo di attesa del servizio prima che lo screensaver entri in funzione.

### ■ Autoeseg Ticker → Off / On

Selezionare questa opzione per impostare o meno l'esecuzione automatica del Ticker all'accensione del televisore.

### ■ Durata ticker

Selezionare questa opzione per impostare il tempo di attesa del servizio prima che lo screensaver entri in funzione.

## ❑ Proprietà

Visualizza le informazioni di Internet@TV.

E' possibile misurare la velocità del servizio Internet TV mediante l'opzione **Measuring the speed of the Internet TV service**.

## Usò del servizio Internet@TV

In un widget che offre menu per diverse categorie, è possibile visualizzare i contenuti di tali menu premendo i tasti ◀ e ▶.

### Login account

1. Premere il tasto rosso.

2. Selezionare lo **Account utente** desiderato, quindi premere **ENTER** .

3. Inserire password.

Al termine del login, sullo schermo verrà visualizzato lo User account.

Prima del login, è necessario registrare almeno un account. Se si desidera creare un account, vedere la sezione 'Configurazione di Internet@TV'.

### Usò di Galleria widget

E' possibile utilizzare **Esegui servizio, Blocco, Installa servizio** per il widget esistente e vedere la descrizione del servizio widget che non è installato.

Su **Internet@TV**, è possibile aggiungere e utilizzare vari widget forniti dal provider del servizio. L'offerta può variare a seconda del fornitore dei contenuti.

- **Esegui servizio:** Esegue il servizio widget.
- **Blocco:** Imposta il blocco del servizio
- **Installa servizio (o Elimina servizio):** Installa o elimina il servizio widget.

### Usò del widget YouTube

E' possibile guardare un filmato disponibile su YouTube.

Se si dispone di un account su YouTube, eseguire la registrazione delle informazioni sull'account mediante Gestione account. Dopodiché sarà possibile utilizzare la categoria My Favourites.

Il menu può essere modificato dal provider del servizio.

Il contenuto potrebbe non essere adatto ai minori. In questo caso, utilizzare la funzione **Blocco** di **Galleria widget**.





## Risoluzione dei problemi con internet@TV

Problema	Possibile soluzione
Alcuni servizi widget non funzionano.	Verificare il servizio con il fornitore. In widget, premere il tasto verde per le informazioni di contatto, oppure visitare la guida del sito web per reperire informazioni sul provider del servizio widget. Vedere la guida sulla pagina del sito web.
Quali sono i vantaggi offerti da single sign on?	Se si crea un account e si registrano le informazioni di login per il servizio desiderato, è possibile accedere ai contenuti personalizzati senza dover effettuare un ulteriore login.
Quando si verifica un errore di rete, posso utilizzare solo il menu di impostazione.	Se non è possibile stabilire una connessione di rete, il servizio potrebbe avere delle restrizioni. Questo perché tutte le funzioni tranne il menu Impostazioni necessitano di connessione Internet.
C'è qualche possibilità di visualizzare film per adulti su YouTube?	Generalmente, questi contenuti sono filtrati dall'elenco menu. Tuttavia, utilizzando la funzione di ricerca è possibile visualizzarli. In questo caso, utilizzare la funzione Lock disponibile su Widget Gallery.

## Guida Sito web

Paese	Guida Sito web
Austria	www.samsung.com → Produkte → Fernseher → medi@2.0 → Internet@TV
Belgium	www.samsung.com → Producten → televisies → medi@2.0 → Internet@TV
	www.samsung.com → Produits → téléviseurs → medi@2.0 → Internet@TV
Czech	www.samsung.com → Produkty → televizory → medi@2.0 → Internet@TV
Denmark	www.samsung.com → Produkter → stue & soveværelse → medi@2.0 → Internet@TV
Finland	www.samsung.com → Tuotteet → kodinelektroniikka → medi@2.0 → Internet@TV
France	www.samsung.com → Produits → télévisions → medi@2.0 → Internet@TV
Germany	www.samsung.com → Privatkunden → Fernseher → medi@2.0 → Internet@TV
Greece	www.samsung.com → Προϊόντα → τηλεοράσεις → medi@2.0 → Internet@TV
Hungary	www.samsung.com → Termékek → televíziók → medi@2.0 → Internet@TV
Ireland	www.samsung.com → Products → Television → medi@2.0 → Internet@TV
Italy	www.samsung.com → Prodotti → TV → medi@2.0 → Internet@TV
Netherlands	www.samsung.com → Producten → televisies → medi@2.0 → Internet@TV
Norway	www.samsung.com → Produkter → hverdagsrom & soverom → medi@2.0 → Internet@TV
Poland	www.samsung.com → Produkty → telewizory → medi@2.0 → Internet@TV
Portugal	www.samsung.com → Produtos para Consumidores → televisores → medi@2.0 → Internet@TV
Slovakia	www.samsung.com → Produkty → televizory → medi@2.0 → Internet@TV
Spain	www.samsung.com → Productos → televisores → medi@2.0 → Internet@TV
Sweden	www.samsung.com → Produkter → vardagsrum & sovrum → medi@2.0 → Internet@TV
Switzerland	www.samsung.com → Produits → télévisions → medi@2.0 → Internet@TV
	www.samsung.com → Produkte → Fernseher → medi@2.0 → Internet@TV
United Kingdom	www.samsung.com → Products → Television → medi@2.0 → Internet@TV
Turkey	www.samsung.com → Tüketiciler Ürünleri → televizyon → medi@2.0 → Internet@TV
Estonia	www.samsung.com → Klientidele → Televiisorid → medi@2.0 → Internet@TV
Latvia	www.samsung.com → Klientiem → Televizori → medi@2.0 → Internet@TV
Lithuania	www.samsung.com → Namams → Televizoriai → medi@2.0 → Internet@TV
Russia	www.samsung.com → Продукты → Телевизоры → medi@2.0 → Internet@TV
Ukraine	www.samsung.com → Потребительские продукты → телевизоры → medi@2.0 → Internet@TV

 L'accesso potrebbe subire modifiche.

 Potrebbero esservi link diversi per determinati paesi.



## Centro rete dom

Informazioni su **Centro rete dom**

**Centro rete dom** consente di collegare il televisore a un telefono cellulare tramite una rete. È possibile visualizzare sul televisore le chiamate in arrivo, i contenuti dei messaggi di testo e i programmi impostati sul cellulare utilizzando **Centro rete dom**. Inoltre, è possibile riprodurre i contenuti multimediali salvati sul cellulare, ad esempio video, foto e musica, importandoli sul televisore attraverso la rete.

- ☑ Se il dispositivo supporta la funzione **DLNA DMC (Digital Media Controller)**, la funzione Centro rete domestica è disponibile.
- ☑ Questa funzione è utile per la compatibilità del prodotto con i telefoni cellulari Samsung di prossima uscita. Per ulteriori informazioni visitare il sito [www.samsung.com](http://www.samsung.com) o chiamare il call center Samsung. Il dispositivo mobile potrebbe necessitare di ulteriore software. Per maggiori informazioni, vedere la guida dell'utente di ogni prodotto.

### Collegamento a Centro rete dom

Per ulteriori informazioni sulle impostazioni della rete, vedere 'Configurazione della rete'.

#### ● Connessione a una rete Wi-Fi Ad-hoc

1. Collegare la scheda LAN wireless Samsung alla porta **USB 1 (HDD)** o **USB 2** del televisore.

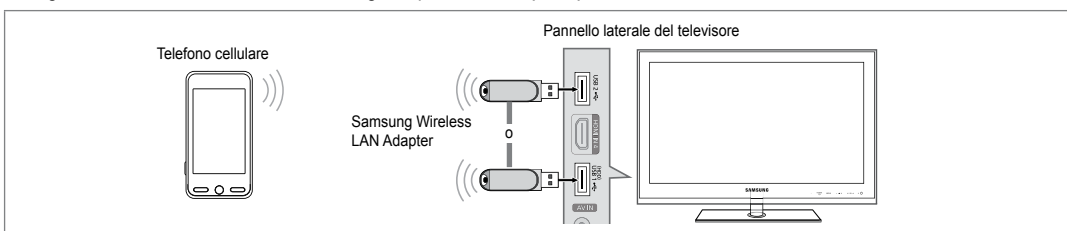

2. Per ulteriori informazioni sulla configurazione della rete Ad-hoc, vedere 'Impostazione della rete'.

☑ Per informazioni sulla configurazione delle impostazioni di rete per il telefono cellulare, consultare il manuale del cellulare.

3. Impostare indirizzo IP, SSID e password per il cellulare nelle impostazioni Ad-hoc del cellulare utilizzando **Nome rete (SSID)** e **Chiave sicura** (password) visualizzati sul televisore.

#### ● Collegamento tramite un router IP wireless/cablato

1. Collegare la porta LAN del televisore al router IP wireless/cablato oppure collegare la porta **USB 1 (HDD)** o **USB 2** del televisore alla 'Samsung Wireless LAN Adapter'.

☑ Per le procedure di impostazione del router wireless/cablato e del telefono cellulare, fare riferimento al manuale del dispositivo corrispondente.

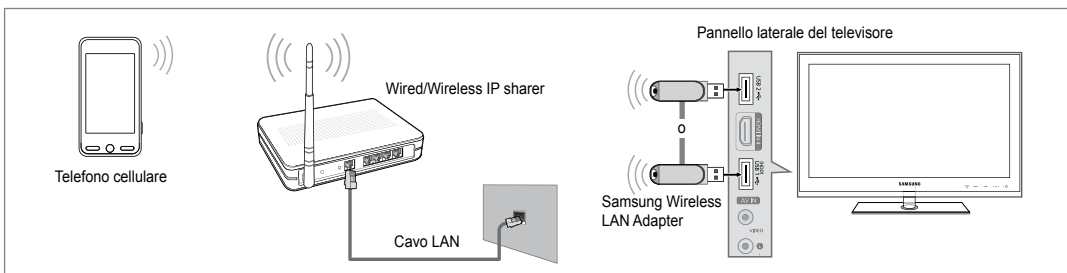
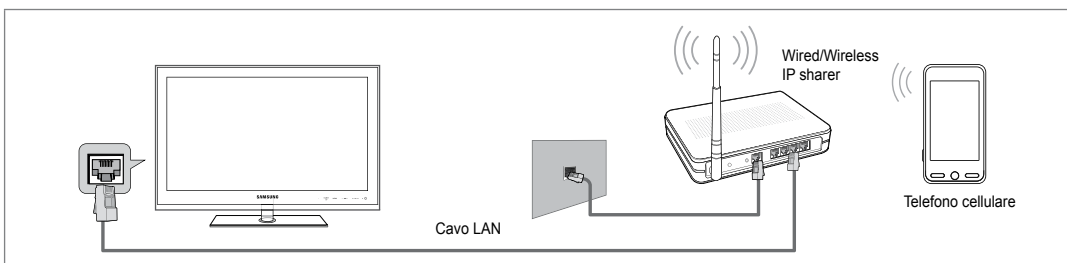

## Impostazione di Centro rete dom

### ❑ Messag / Media

Mostra un elenco di telefoni cellulari configurati con questo televisore per utilizzare le funzioni Message o Media.

La funzione Media è disponibile in altri dispositivi mobili che supportano DLNA DMC.

#### ■ Consent

Consente il collegamento del cellulare.

#### ■ Negato

Blocca il collegamento del cellulare.

#### ■ Elimina

Elimina il cellulare dall'elenco.

Questa funzione cancella solo il nome dall'elenco. Se il dispositivo mobile eliminato viene acceso o tenta di collegarsi al televisore, potrebbe comparire in elenco.



### ❑ Impostazione

#### ■ Messag → On / Off

È possibile determinare se utilizzare le funzioni dei messaggi (chiamate in arrivo, contenuti dei messaggi di testo e programmi impostati sul telefono cellulare).

#### ■ Media → On / Off

E' possibile indicare se utilizzare la funzione Media per la riproduzione dei contenuti (video, foto, musica) dal cellulare.

#### ■ Nome TV

E' possibile impostare il nome del televisore in modo da trovarlo facilmente tramite il dispositivo mobile.

Selezionando **Input utente**, è possibile digitare il nome del televisore mediante **OSK (On Screen Keyboard)**.



## Uso della funzione Message

Utilizzando questa funzione, è possibile visualizzare le chiamate in arrivo, i contenuti dei messaggi di testo e i programmi impostati sul cellulare nella finestra degli allarmi mentre si guarda la TV.

Per disabilitare la finestra di allarme **Messag**, impostare **Messag** su **Off** in **Impostazione** alla voce **Centro rete dom**.

La finestra degli allarmi appare per 20 secondi. Se non si preme alcun tasto o è selezionata l'opzione **Annul**, la finestra appare tre volte a intervalli di 5 minuti.

Se è selezionato OK o se OK non viene selezionato mentre il messaggio viene visualizzato tre volte, il messaggio verrà eliminato. Il messaggio non viene eliminato dal telefono cellulare.

La sola finestra di allarme può essere visualizzata durante l'uso di alcune applicazioni quali Media Play, Contents Library, ecc. In questo caso, per visualizzare il contenuto di un messaggio passare alla modalità di visualizzazione TV.

Quando viene visualizzato il messaggio proveniente da un cellulare sconosciuto, selezionare il cellulare alla voce **Messag** di **Centro rete dom** e selezionare **Negato** per bloccare il telefono.

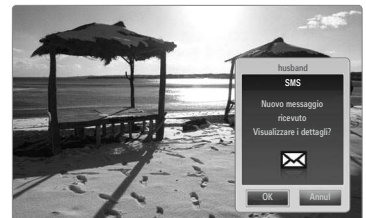

## Visualizzazione messaggi

Se arriva un nuovo messaggio di testo (SMS) mentre si guarda il televisore, viene visualizzata la finestra degli allarmi. Se si fa clic sul tasto **OK**, viene visualizzato il contenuto del messaggio.

- ☑ È possibile configurare le impostazioni di visualizzazione per il contenuto dei messaggi di testo (SMS) sul telefono cellulare. Per le procedure, vedere il manuale del cellulare.
- ☑ Alcuni caratteri speciali possono essere visualizzati come caratteri vuoti o danneggiati.

## Allarme chiamata in arrivo

Se arriva una chiamata mentre si guarda il televisore, viene visualizzata la finestra degli allarmi.

## Allarme programma

Mentre si guarda il televisore, la finestra degli allarmi appare per visualizzare il programma registrato.

- ☑ È possibile configurare le impostazioni di visualizzazione per il contenuto dei programmi sul telefono cellulare. Per le procedure, vedere il manuale del cellulare.
- ☑ Alcuni caratteri speciali possono essere visualizzati come caratteri vuoti o danneggiati.

## Uso della funzione Media

Viene visualizzata una finestra degli allarmi per informare l'utente che i contenuti multimediali (video, foto, musica) inviati dal cellulare verranno visualizzati sul televisore.



I contenuti vengono riprodotti automaticamente 3 secondi dopo la visualizzazione della finestra degli allarmi.

Se si preme il tasto **RETURN** o **ENTER** quando appare la finestra degli allarmi, i **Media Contents** non vengono riprodotti.

- ☑ Per disattivare la trasmissione dei contenuti multimediali dal telefono cellulare, impostare **Media** su **Off** in **Impostazione di Centro rete dom**.
- ☑ I contenuti possono non essere riprodotti sul televisore in base alla risoluzione e al formato.



## Tasti di controllo di Media Play





Tasto	Operazioni
◀▶	Sposta il cursore e seleziona una voce. Durante la riproduzione di un filmato: Salta in avanti o indietro all'interno del filmato.
ENTER 	Premendo il tasto <b>ENTER</b>  durante una riproduzione, l'esecuzione si interrompe temporaneamente. Premendo il tasto <b>ENTER</b>  durante una pausa, l'esecuzione riprende.
RETURN	Ritorna al menu precedente.
TOOLS	Esegue varie funzioni nei menu Photo, Music e Movie.
INFO	Mostra le informazioni relative al file.
EXIT	Interrompe la modalità <b>Media Play</b> e torna alla modalità TV.



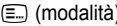

- ☑ I tasti **ENTER**  e **◀▶** potrebbero non funzionare in base al tipo di contenuto multimediale riprodotto.
- ☑ Mediante il dispositivo mobile è possibile controllare la riproduzione del contenuto multimediale. Per maggiori informazioni, vedere la guida dell'utente di ogni prodotto.

## Funzione Teletext

La maggior parte delle emittenti televisive fornisce servizi informativi tramite il servizio Teletext. La pagina dell'indice del servizio Teletext contiene informazioni sull'uso del servizio. Inoltre, è possibile selezionare varie opzioni tramite i tasti del telecomando.

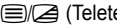
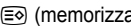
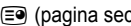
- ☑ Per visualizzare correttamente le informazioni del servizio Teletext, è necessario che la ricezione del canale sia stabile. In caso contrario, alcune informazioni potrebbero essere perse o alcune pagine potrebbero non essere visualizzate correttamente.

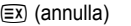
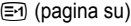
- 1  (esci)  
Esce dalla visualizzazione del servizio Teletext.
- 2  (scopri)  
Consente di visualizzare il testo nascosto (risposte a quiz, ad esempio). Per tornare alla modalità di visualizzazione normale, premere di nuovo il tasto.
- 3  (dimensione)  
Premere questo tasto per raddoppiare le dimensioni dei caratteri nella metà superiore dello schermo. Premere di nuovo il tasto per ingrandire i caratteri nella metà inferiore dello schermo. Per tornare alla modalità di visualizzazione normale, premere di nuovo il tasto.
- 4 **Tasti colorati (rosso/verde/giallo/blu)**  
Se una emittente usa il sistema FASTEXT, i vari argomenti trattati in una pagina Teletext vengono codificati in base ai colori e possono essere selezionati premendo i relativi tasti colorati. Premere il tasto il cui colore corrisponde a quello dell'argomento desiderato. La pagina viene visualizzata con altre informazioni colorate che possono essere selezionate allo stesso modo. Per visualizzare la pagina successiva o precedente, premere il tasto colorato corrispondente.
- 5  (modalità)  
Premere questo tasto per selezionare la modalità Teletext (LIST/FLOF). Premendo questo tasto nella modalità LIST, si attiva la modalità di memorizzazione dell'elenco. In modalità di salvataggio List, è possibile memorizzare la pagina Teletext all'interno di un elenco utilizzando il tasto  (memorizza).

- 6  (Teletext on/mix)  
Premere questo tasto per attivare la modalità Teletext dopo avere selezionato un canale che fornisce questo tipo di servizio. Premere di nuovo il tasto per sovrapporre le informazioni del servizio Teletext alla trasmissione corrente.
- 7  (memorizza)  
Utilizzato per memorizzare le pagine Teletext.
- 8  (pagina secondaria)  
Visualizza la pagina secondaria disponibile.
- 9  (indice)  
In modalità Teletext, premere questo tasto in qualsiasi momento per visualizzare la pagina dell'indice (contenuti).
- 10  (mantieni)  
Consente di mantenere visualizzata una pagina, se la pagina è collegata a più pagine secondarie che scorrono automaticamente. Premerlo nuovamente per riprendere la visualizzazione.
- 11  (annulla)  
Utilizzato per visualizzare le stazioni emittenti durante la ricerca di una pagina.
- 12  (pagina su)  
Consente di visualizzare la pagina Teletext successiva.
- 13  (pagina giù)  
Consente di visualizzare la pagina Teletext precedente.

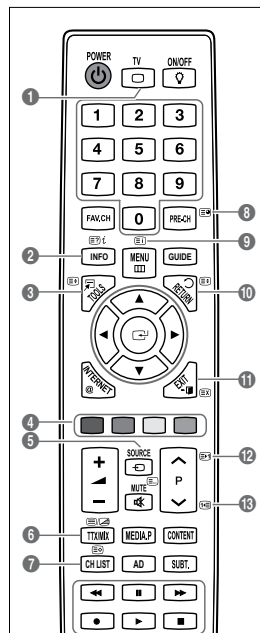

☑ E' possibile cambiare le pagine Teletext premendo i tasti numerici sul telecomando.

Le pagine Teletext sono organizzate in base a sei categorie:

Parte	Contenuti
A	Numero della pagina selezionata.
B	Identità della stazione emittente.
C	Numero della pagina corrente o stato della ricerca.
D	Data e ora.
E	Testo.
F	Informazioni sullo stato. Informazioni FASTEXT.

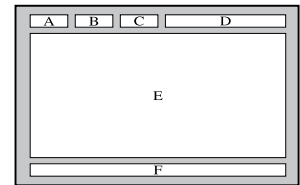

- ☑ Le informazioni del servizio Teletext sono spesso suddivise su più pagine visualizzate in sequenza alle quali è possibile accedere come segue:
  - Digitando il numero di pagina
  - Selezionando un titolo in un elenco
  - Selezionando un'intestazione colorata (sistema FASTEXT)
- ☑ Il servizio Teletext supportato dal televisore è la versione 2.5 che consente di visualizzare ulteriori elementi grafici o di testo.
- ☑ In base alla trasmissione, possono comparire bande laterali vuote durante la visualizzazione del servizio Teletext.
- ☑ In questo caso, non verranno trasmessi ulteriori elementi grafici o di testo.
- ☑ I televisori meno recenti che non supportano la versione 2.5 non sono in grado di visualizzare alcun elemento grafico o di testo aggiuntivo, a prescindere dal tipo di trasmissione Teletext.
- ☑ Premere il tasto **TV** per uscire dal servizio Teletext.

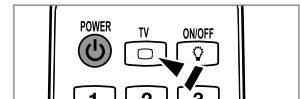

## Installazione del piedistallo

- ☑ **Preimpostazione:** Collocare la guida del piedistallo e il collare della copertura sul piedistallo e avvitarli usando le viti fornite.

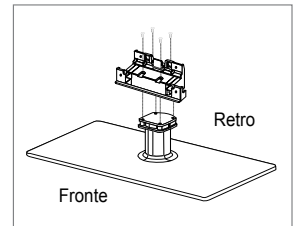

### 1. Assemblare il TV LCD al piedistallo.

- ☑ Il televisore deve essere sorretto da due o più persone.
- ☑ Prima di assemblare le due parti, controllare se il lato del piedistallo (anteriore/posteriore) è quello corretto.
- ☑ Per installare il televisore sul piedistallo a un'altezza corretta, non applicare una forza eccessiva verso il basso sui lati sinistro o destro superiori del televisore.

### 2. Avvitare le viti nella posizione ❶, quindi avvitare le altre viti nella posizione ❷.

- ☑ Raddrizzare il prodotto e serrare le viti. Avvitando le viti con lo schermo LCD appoggiato sul piano, una volta sollevato il prodotto potrebbe risultare inclinato su un lato.
- ☑ Il piedistallo è preinstallato su modelli con schermi da 55 pollici o superiori.

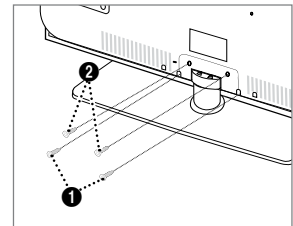

## Smontare il piedistallo

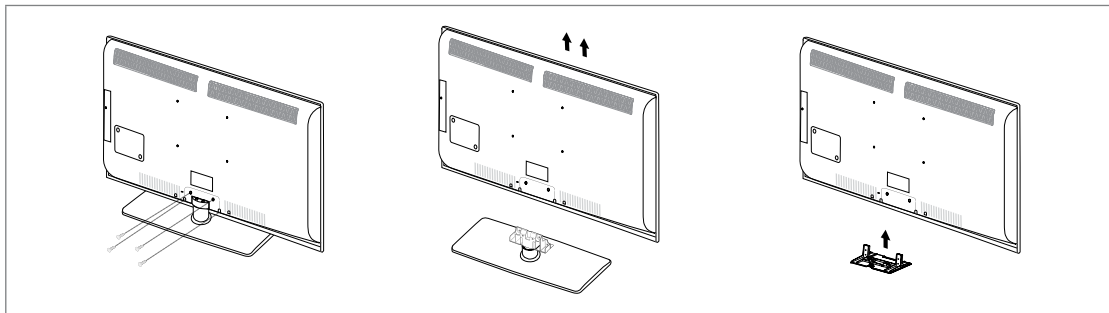

1. Svitare le viti sul retro del televisore.
2. Separare il piedistallo dal televisore.
  - ☑ Il televisore deve essere sorretto da due o più persone.
3. Coprire il foro sul fondo con l'apposito tappo.

## Installazione del Kit di montaggio a parete

Gli articoli del kit di montaggio a parete (venduti separatamente) consentono di montare il televisore alla parete.

Per informazioni dettagliate sull'installazione del kit di montaggio a parete, consultare le istruzioni fornite insieme agli articoli del kit. Contattare un tecnico per richiedere assistenza quando si monta la staffa a parete.

Samsung Electronics non può essere ritenuta responsabile per qualsiasi danno al prodotto o infortuni causati da una installazione autonoma del televisore da parte dell'utente.

 Non installare il Kit di montaggio a parete mentre il televisore è acceso. In caso contrario, potrebbero verificarsi incidenti con lesioni personali causate da scosse elettriche.

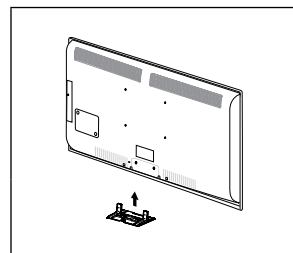

## Assemblaggio dei cavi

Racchiudere i cavi nel fermacavi in modo che non siano visibili attraverso il piedistallo trasparente.

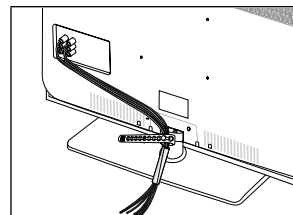

## Blocco antifurto Kensington

Il blocco Kensington è un dispositivo usato per fissare fisicamente il sistema quando viene utilizzato in un luogo pubblico. L'aspetto del dispositivo e il metodo di blocco possono variare in base alla marca del prodotto.

Per informazioni sull'uso, consultare il manuale fornito insieme al blocco Kensington.

- ☑ Il dispositivo di blocco è in vendita separatamente.
  - ☑ La posizione del blocco Kensington può variare a seconda del modello.
1. Inserire il dispositivo nell'alloggiamento del blocco Kensington sul TV LCD (1) e ruotarlo nella direzione di chiusura (2).
  2. Collegare il cavo del blocco Kensington (3).
  3. Fissare il blocco Kensington a un tavolo o un altro oggetto pesante.

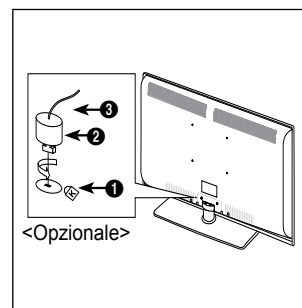

## Messa in sicurezza della posizione di installazione

Mantenere le distanze necessarie tra il prodotto e gli altri elementi presenti (per esempio le pareti) per garantire un'adeguata ventilazione.

La mancata osservanza di tale precauzione può comportare un pericolo d'incendio o un malfunzionamento a causa del surriscaldamento del prodotto.

Installare il prodotto mantenendo le distanze indicate in figura.

- ☒ Quando si usa un piedistallo o un sistema di montaggio a parete, utilizzare solo le parti fornite da Samsung Electronics.
  - L'uso di parti di altre marche può causare un malfunzionamento o lesioni provocate da una eventuale caduta del prodotto.
  - L'uso di parti di altre marche può comportare un malfunzionamento o un pericolo di incendio per il surriscaldamento del prodotto a causa di una ventilazione inadeguata.
- ☒ L'aspetto del prodotto può variare a seconda del modello.

### Durante l'installazione del prodotto con un piedistallo

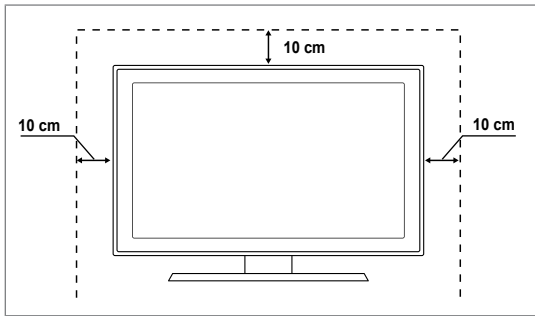

### Durante l'installazione del prodotto con un sistema di montaggio a parete

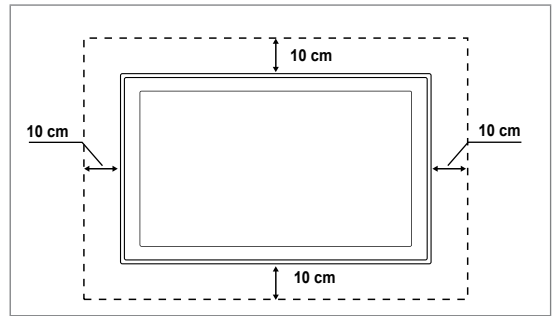

## Fissaggio del televisore alla parete



**Attenzione:** Tirare, spingere o arrampicarsi sul televisore sono azioni che possono provocarne la caduta. Si raccomanda di non far giocare i bambini con il televisore poiché potrebbero appendersi ad esso destabilizzandolo; se ciò dovesse verificarsi, il televisore potrebbe cadere provocando lesioni personali gravi e perfino mortali. Seguire tutte le precauzioni di sicurezza descritte della documentazione allegata. Per una maggiore stabilità e sicurezza del prodotto, installare il dispositivo anticaduta come segue.

### ■ Per evitare una eventuale caduta del televisore:

1. Avvitare saldamente i ganci alla parete. Verificare che le viti di fissaggio siano ben serrate.
  - ☒ A seconda del tipo di parete, potrebbe essere necessario utilizzare anche un fisher.
  - ☒ Poiché i ganci, le viti e il cavo di sicurezza non sono forniti in dotazione, è necessario acquistare tali materiali separatamente.
2. Rimuovere le viti dal centro del pannello posteriore del televisore, inserirle nei ganci e quindi avvitarle nuovamente al televisore.
  - ☒ Le viti potrebbero non essere fornite insieme al prodotto. In questo caso, acquistare le viti separatamente in base alle specifiche qui riportate.
  - ☒ Specifiche delle viti
    - Per un TV LCD da 17 ~ 29 pollici: M4 X L15 / Per TV LCD da 32 a 40 pollici: M6 X L15
3. Collegare i ganci fissati al televisore a quelli fissati alla parete utilizzando un cavo resistente, quindi legarlo strettamente.
  - ☒ Installare il televisore il più possibile vicino alla parete in modo che non possa cadere all'indietro.
  - ☒ Collegare il cavo in modo che i ganci fissati alla parete si trovino allineati o leggermente più in basso di quelli fissati al televisore.
  - ☒ Slegare il cavo prima di spostare il televisore.
4. Accertarsi che tutte le connessioni siano adeguatamente fissate. Controllare periodicamente le connessioni per verificarne l'eventuale usura o rottura. Per qualsiasi dubbio relativo alla sicurezza delle connessioni effettuate, contattare un installatore specializzato.

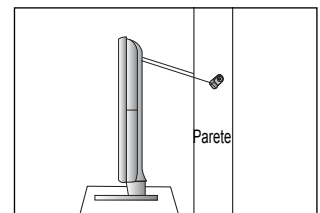
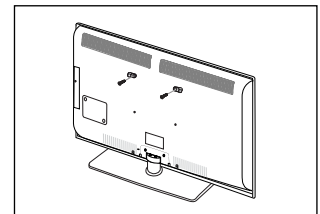
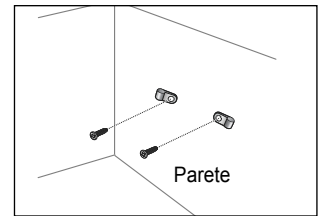

## Risoluzione dei problemi: Prima di contattare l'assistenza

Nessun audio o immagine	Controllare che il cavo di alimentazione sia collegato alla presa di corrente. Verificare di aver premuto il tasto sul dispositivo. Controllare le impostazioni relative al contrasto e alla luminosità dell'immagine. Controllare il volume.
Immagine normale ma audio assente	Controllare il volume. Controllare se il tasto <b>MUTE</b> del telecomando è stato premuto. Verificare le impostazioni dell'opzione <b>Selezione altoparlante</b> .
Lo schermo è nero e l'indicatore di alimentazione lampeggia in modo continuo	Sul computer controllare l'alimentazione e il cavo di segnale. Il televisore sta utilizzando il proprio sistema di gestione alimentazione. Muovere il mouse o premere un tasto qualsiasi sulla tastiera del computer.
Nessuna immagine oppure immagine in bianco e nero	Regolare le impostazioni del colore. Controllare se la selezione del sistema di trasmissione è corretta.
Interferenze audio e immagine	Provare a identificare l'apparecchiatura elettrica che causa le interferenze e spostarla più lontano. Collegare il televisore a un'altra presa di alimentazione.
Immagini offuscate o poco nitide, audio distorto	Controllare la direzione, la posizione e i collegamenti dell'antenna. Questo problema si verifica spesso quando si utilizza un'antenna interna.
Telecomando non funzionante	Sostituire le batterie del telecomando. Pulire il bordo superiore del telecomando (finestra di trasmissione). Controllare i terminali delle batterie.
Viene visualizzato il messaggio 'Controlla cavo segnale.'	Controllare che il cavo del segnale sia saldamente collegato al PC o alle sorgenti video. Controllare che le sorgenti video o il PC siano accesi.
In modalità PC, viene visualizzato il messaggio 'Modo non supportato'.	Controllare la risoluzione massima e la frequenza dell'adattatore video. Confrontare questi valori con i dati delle modalità di visualizzazione.
L'immagine danneggiata viene visualizzata nell'angolo dello schermo.	Se <b>Adatta a schermo</b> è selezionata in alcuni dispositivi esterni, l'immagine danneggiata può essere visibile nell'angolo dello schermo. Questa anomalia è causata dalle periferiche esterne, non dal televisore.
Viene visualizzato il messaggio 'Ripristina tutte le impostazioni ai valori predefiniti.'	Ciò si verifica quando si tiene premuto il tasto <b>EXIT</b> per qualche istante. Le impostazioni del prodotto vengono reimpostate ai valori di fabbrica.
Guardando da vicino il bordo della cornice dello schermo del televisore è possibile notare delle piccole particelle.	Ciò non costituisce un difetto ma fa parte del design del prodotto.

- ☑ Lo schermo LCD TFT usa un pannello composto da sotto pixel (6 220 800) che richiedono una speciale tecnologia di produzione. Tuttavia, alcuni pixel potrebbero risultare più luminosi o più scuri. Questo fenomeno non ha alcun impatto sulle prestazioni del prodotto.



## Specifiche

Nome modello	LE40B750	LE46B750
<b>Dimensione schermo</b> (Diagonale)	40 poll.	46 poll.
<b>Risoluzione PC</b> (Ottimale)	1920 x 1080 a 60 Hz	1920 x 1080 a 60 Hz
<b>Audio</b> Uscita	2 x 10 W	2 x 10 W
<b>Dimensioni (Lar x Pro x Alt)</b> Corpo Con piedistallo	984 X 79 X 629 mm 984 X 255 X 692 mm	1115 x 79 x 703 mm 1115 x 275 x 770 mm
<b>Peso</b> Con piedistallo	18 kg	25 kg
<b>Caratteristiche ambientali</b> Temperatura di esercizio Umidità di esercizio Temperatura di stoccaggio Umidità di stoccaggio	Da 10 °C a 40 °C (da 50 °F a 104 °F) Dal 10% al 80%, senza condensa Da -20 °C a 45 °C (da -4 °F a 113 °F) Dal 5% al 95%, senza condensa	
<b>Piedistallo ruotabile</b> (Sinistra / Destra)	-20° ~ 20°	
Nome modello	LE52B750	
<b>Dimensione schermo</b> (Diagonale)	52 poll.	
<b>Risoluzione PC</b> (Ottimale)	1920 x 1080 a 60 Hz	
<b>Audio</b> Uscita	2 x 10 W	
<b>Dimensioni (Lar x Pro x Alt)</b> Corpo Con piedistallo	1258 x 80 x 795 mm 1258 x 305 x 859 mm	
<b>Peso</b> Con piedistallo	30 kg	
<b>Caratteristiche ambientali</b> Temperatura di esercizio Umidità di esercizio Temperatura di stoccaggio Umidità di stoccaggio	Da 10 °C a 40 °C (da 50 °F a 104 °F) Dal 10% al 80%, senza condensa Da -20 °C a 45 °C (da -4 °F a 113 °F) Dal 5% al 95%, senza condensa	
<b>Piedistallo ruotabile</b> (Sinistra / Destra)	-20° ~ 20°	

- ☒ Design e specifiche sono soggetti a modifiche senza preavviso.
- ☒ Questo prodotto è un'apparecchiatura digitale di Classe B.
- ☒ Per l'alimentazione elettrica e il consumo di corrente, consultare l'etichetta apposta al prodotto.

**Correct Disposal of This Product (Waste Electrical & Electronic Equipment)**

(Applicable in the European Union and other European countries with separate collection systems) This marking on the product, accessories or literature indicates that the product and its electronic accessories (e.g. charger, headset, USB cable) should not be disposed of with other household waste at the end of their working life. To prevent possible harm to the environment or human health from uncontrolled waste disposal, please separate these items from other types of waste and recycle them responsibly to promote the sustainable reuse of material resources. Household users should contact either the retailer where they purchased this product, or their local government office, for details of where and how they can take these items for environmentally safe recycling. Business users should contact their supplier and check the terms and conditions of the purchase contract. This product and its electronic accessories should not be mixed with other commercial wastes for disposal.

**[English]****Les bons gestes de mise au rebut de ce produit (Déchets d'équipements électriques et électroniques)**

(Applicable dans les pays de l'Union Européenne et dans d'autres pays européens pratiquant le tri sélectif)

Ce symbole sur le produit, ses accessoires ou sa documentation indique que ni le produit, ni ses accessoires électroniques usagés (chargeur, casque audio, câble USB, etc.) ne peuvent être jetés avec les autres déchets ménagers. La mise au rebut incontrôlée des déchets présentant des risques environnementaux et de santé publique, veuillez séparer vos produits et accessoires usagés des autres déchets. Vous favoriserez ainsi le recyclage de la matière qui les compose dans le cadre d'un développement durable. Les particuliers sont invités à contacter le magasin leur ayant vendu le produit ou à se renseigner auprès des autorités locales pour connaître les procédures et les points de collecte de ces produits en vue de leur recyclage. Les entreprises et professionnels sont invités à contacter leurs fournisseurs et à consulter les conditions de leur contrat de vente. Ce produit et ses accessoires ne peuvent être jetés avec les autres déchets professionnels et commerciaux.

**[Français]****Korrekte Entsorgung von Altgeräten (Elektroschrott)**

(In den Ländern der Europäischen Union und anderen europäischen Ländern mit einem separaten Sammelsystem)

Die Kennzeichnung auf dem Produkt, Zubehörteilen bzw. auf der dazugehörigen Dokumentation gibt an, dass das Produkt und Zubehörteile (z. B. Ladegerät, Kopfhörer, USB-Kabel) nach ihrer Lebensdauer nicht zusammen mit dem normalen Haushaltsmüll entsorgt werden dürfen. Entsorgen Sie dieses Gerät und Zubehörteile bitte getrennt von anderen Abfällen, um der Umwelt bzw. der menschlichen Gesundheit nicht durch unkontrollierte Müllbeseitigung zu schaden. Helfen Sie mit, das Altgerät und Zubehörteile fachgerecht zu entsorgen, um die nachhaltige Wiederverwertung von stofflichen Ressourcen zu fördern. Private Nutzer wenden sich an den Händler, bei dem das Produkt gekauft wurde, oder kontaktieren die zuständigen Behörden, um in Erfahrung zu bringen, wo Sie das Altgerät bzw. Zubehörteile für eine umweltfreundliche Entsorgung abgeben können. Gewerbliche Nutzer wenden sich an ihren Lieferanten und gehen nach den Bedingungen des Verkaufsvertrags vor. Dieses Produkt und elektronische Zubehörteile dürfen nicht zusammen mit anderem Gewerbemüll entsorgt werden.

**[Deutsch]****Correcte verwijdering van dit product (elektrische & elektronische afvalapparatuur)**

Dit merkteken op het product, de accessoires of het informatiemateriaal duidt erop dat het product en zijn elektronische accessoires (bv. lader, headset, USB-kabel) niet met ander huishoudelijk afval verwijderd mogen worden aan het einde van hun gebruiksduur. Om mogelijke schade aan het milieu of de menselijke gezondheid door ongecontroleerde afvalverwijdering te voorkomen, moet u deze artikelen van andere soorten afval scheiden en op een verantwoorde manier recyclen, zodat het duurzame hergebruik van materiaalbronnen wordt bevorderd. Huishoudelijke gebruikers moeten contact opnemen met de winkel waar ze dit product hebben gekocht of met de gemeente waar ze wonen om te vernemen waar en hoe ze deze artikelen milieuvriendelijk kunnen laten recyclen. Zakelijke gebruikers moeten contact opnemen met hun leverancier en de algemene voorwaarden van de koopovereenkomst nalezen. Dit product en zijn elektronische accessoires mogen niet met ander bedrijfsafval voor verwijdering worden gemengd.

**[Nederlands]****Corretto smaltimento del prodotto (rifiuti elettrici ed elettronici)**

(Applicabile nell'Unione Europea e in altri paesi europei con sistema di raccolta differenziata)

Il marchio riportato sul prodotto, sugli accessori o sulla documentazione indica che il prodotto e i relativi accessori elettronici (quali caricabatterie, cuffia e cavo USB) non devono essere smaltiti con altri rifiuti domestici al termine del ciclo di vita. Per evitare eventuali danni all'ambiente o alla salute causati dall'inopportuno smaltimento dei rifiuti, si invita l'utente a separare il prodotto e i suddetti accessori da altri tipi di rifiuti e a riciclarli in maniera responsabile per favorire il riutilizzo sostenibile delle risorse materiali. Gli utenti domestici sono invitati a contattare il rivenditore presso il quale è stato acquistato il prodotto o l'ufficio locale preposto per tutte le informazioni relative alla raccolta differenziata e al riciclaggio per questo tipo di materiali. Gli utenti aziendali sono invitati a contattare il proprio fornitore e verificare i termini e le condizioni del contratto di acquisto. Questo prodotto e i relativi accessori elettronici non devono essere smaltiti unitamente ad altri rifiuti commerciali.

**[Italiano]****Eliminación correcta de este producto (Residuos de aparatos eléctricos y electrónicos)**

(Aplicable en la Unión Europea y en países europeos con sistemas de recogida selectiva de residuos)

La presencia de este símbolo en el producto, accesorios o material informativo que lo acompañan, indica que al finalizar su vida útil ni el producto ni sus accesorios electrónicos (como el cargador, cascos, cable USB) deberán eliminarse junto con otros residuos domésticos. Para evitar los posibles daños al medio ambiente o a la salud humana que representa la eliminación incontrolada de residuos, separe estos productos de otros tipos de residuos y recícelos correctamente. De esta forma se promueve la reutilización sostenible de recursos materiales. Los usuarios particulares pueden contactar con el establecimiento donde adquirieron el producto o con las autoridades locales pertinentes para informarse sobre cómo y dónde pueden llevarlo para que sea sometido a un reciclaje ecológico y seguro. Los usuarios comerciales pueden contactar con su proveedor y consultar las condiciones del contrato de compra. Este producto y sus accesorios electrónicos no deben eliminarse junto a otros residuos comerciales.

**[Español]****Eliminação Correcta Deste Produto (Resíduos de Equipamentos Elétricos e Eletrónicos)**

Esta marca apresentada no produto, nos acessórios ou na literatura – indica que o produto e os seus acessórios eletrónicos (por exemplo, o carregador, o auricular, o cabo USB) não deverão ser eliminados juntamente com os resíduos domésticos no final do seu período de vida útil. Para impedir danos ao ambiente ou à saúde humana causados pela eliminação incontrolada de resíduos, deverá separar estes equipamentos de outros tipos de resíduos e reciclá-los de forma responsável, para promover uma reutilização sustentável dos recursos materiais. Os utilizadores domésticos deverão contactar o estabelecimento onde adquiriram este produto ou as entidades oficiais locais para obterem informações sobre onde e de que forma podem entregar estes equipamentos para permitir efectuar uma reciclagem segura em termos ambientais. Os utilizadores profissionais deverão contactar o seu fornecedor e consultar os termos e condições do contrato de compra. Este produto e os seus acessórios eletrónicos não deverão ser misturados com outros resíduos comerciais para eliminação.

**[Português]**



#### **Ustrezno odstranjanje tega izdelka (odpadna električna in elektronska oprema)**

Oznaka na izdelku, dodatni opremi ali dokumentaciji pomeni, da izdelka in njegove elektronske dodatne opreme (npr. električni polnilnik, slušalke, kabel USB) ob koncu dobe uporabe ni dovoljeno odvreči med gospodinjske odpadke. Te izdelke ločite od drugih vrst odpadkov in jih odgovorno predajte v recikliranje ter tako spodbudite trajnostno vnovično uporabo materialnih virov. Tako boste preprečili morebitno tveganje za okolje ali zdravje ljudi zaradi nenadzora vanega odstranjanja odpadkov. Uporabniki v gospodinjstvih naj se za podrobnosti o tem, kam in kako lahko te izdelke predajo v okolju prijazno recikliranje, obrnejo na trgovino, kjer so izdelek kupili, ali na krajevni upravni organ. Poslovni uporabniki naj se obrnejo na dobavitelja in preverijo pogoje kupne pogodbe. Tega izdelka in njegove elektronske dodatne opreme pri odstranjanju ni dovoljeno mešati z drugimi gospodarskimi odpadki.

[Slovenščina]



#### **Korrekt avfallshandtering av produkten (elektriska och elektroniska produkter)**

Denna markering på produkten, tillbehören och i manualen anger att produkten och de elektroniska tillbehören (t.ex. laddare, headset, USB-kabel) inte bör sorteras tillsammans med annat hushållsavfall när de kasseras. Till förebyggande av skada på miljö och hälsa bör dessa föremål hanteras separat för ändamålsenlig återvinning av beståndsdelarna. Hushållsanvändare bör kontakta den återförsäljare som sålt produkten eller sin kommun för vidare information om var och hur produkten och tillbehören kan återvinnas på ett miljösäkert sätt. Företagsanvändare bör kontakta leverantören samt verifiera angivna villkor i köpekontraktet. Produkten och de elektroniska tillbehören bör inte hanteras tillsammans med annat kommersiellt avfall.

[Svenska]



#### **Korrekt affaldsbortskaffelse af dette produkt (elektrisk & elektronisk udstyr)**

Mærket på dette produkt, på tilbehør eller i den medfølgende dokumentation betyder, at produktet og elektronisk tilbehør hertil (f.eks. oplader, hovedsæt, USB-ledning) ikke må bortskaffes sammen med almindeligt husholdningsaffald efter endt levetid. For at undgå skadelige miljø- eller sundhedspåvirkninger på grund af ukontrolleret affaldsbortskaffelse skal ovennævnte bortskaffes særskilt fra andet affald og indleveres behørigt til fremme for bæredygtig materialegenvinding. Forbrugere bedes kontakte forhandleren, hvor de har købt produktet, eller kommunen for oplysning om, hvor og hvordan de kan indlevere ovennævnte med henblik på miljøforsvarlig genvinding. Virksomheder bedes kontakte leverandøren og læse betingelserne og vilkårene i købekontrakten. Dette produkt og elektronisk tilbehør hertil bør ikke bortskaffes sammen med andet erhvervsaffald.

[Dansk]



#### **Korrekt avhending av dette produktet (Avfall fra elektrisk og elektronisk utstyr)**

Denne merkingen som vises på produktet, dets tilbehør eller dokumentasjon, indikerer at produktet eller det elektroniske tilbehøret (for eksempel lader, headset, USB-kabel) ikke skal kastes sammen med annet husholdningsavfall ved slutten av levetiden. For å hindre potensiell skade på miljøet eller helseskader grunnet ukontrollert avfallsavhending ber vi om at dette avfallet holdes adskilt fra andre typer avfall og resirkuleres på ansvarlig måte for å fremme bærekraftig gjenbruk av materielle resurser. Private forbrukere bør kontakte enten forhandleren de kjøpte produktet av, eller lokale myndigheter, for detaljer om hvor og hvordan disse artiklene kan resirkuleres på en miljøvennlig måte. Forretningsbrukere bør kontakte sin leverandør og undersøke vilkårene i kjøpskontrakten. Dette produktet og det elektroniske tilbehøret skal ikke blandes med annet kommersielt avfall som skal kastes.

[Norsk]



#### **Tuoteen turvallinen hävittäminen (elektroniikka ja sähkölaitteet)**

Oheinen merkintä tuotteessa, lisävarusteissa tai käyttöohjeessa merkitsee, että tuotetta tai lisävarusteina toimitettavia sähkölaitteita (esim. laturia, kuulokkeita tai USB kaapelia) ei saa hävittää kotitalousjätteen mukana niiden käyttöiän päätyttyä. Virheellisestä jätteenkäsittelystä ympäristölle ja terveydelle aiheutuvien haittojen välttämiseksi tuote ja lisävarusteet on eroteltava muusta jätteestä ja kierrätettävä kestävän kehityksen mukaista uusiokäyttöä varten. Kotikäyttäjät saavat lisätietoja tuotteen ja lisävarusteiden turvallisesta kierrätyksestä ottamalla yhteyttä tuotteen myyneeseen jälleenmyyjään tai paikalliseen ympäristöviranomaiseen. Yrityskäyttäjien tulee ottaa yhteyttä tavantantoimittajaan ja selvittää hankintasopimuksen ehdot. Tuotetta tai sen lisävarusteita ei saa hävittää muun kaupallisen jätteen seassa.

[Suomi]



#### **A termék hulladékba helyezésenek módszere(WEEE – Elektromos és elektronikus berendezések hulladékai)**

Ez a jelzés a terméken, tartozékain vagy dokumentációján arra utal, hogy hasznos élettartama végén a terméket és elektronikus tartozékait (pl. töltőegység, fejhallgató, USB kábel) nem szabad a háztartási hulladékkal együtt kidobni. A szabálytalan hulladékba helyezés által okozott környezeti- és egészségkárosodás megelőzése érdekében ezeket a tárgyakat különítse el a többi hulladéktól, és felelősségteljesen gondoskodjon az újrahasznosításukról az anyagi erőforrások fenntartható újrafelhasználásának elősegítése érdekében. A háztartási felhasználók a termék forgalmazójától vagy a helyi önkormányzati szervektől kérjenek tanácsot arra vonatkozóan, hová és hogyan vihetik el az elhasznált termékeket a környezetvédelmi szempontból biztonságos újrahasznosítás céljából. Az üzleti felhasználók lépjenek kapcsolatba beszállítóikkal, és vizsgálják meg az adásvételi szerződés feltételeit. Ezt a terméket és tartozékait nem szabad az egyéb közületi hulladékkal együtt kezelni.

[Magyar]



#### **Pravidłowe usuwanie produktu (zużyty sprzęt elektryczny i elektroniczny)**

To oznaczenie umieszczone na produkcie, akcesoriach lub dokumentacji oznacza, że po zakończeniu eksploatacji nie należy tego produktu ani jego akcesoriów (np. ładowarki, zestawu słuchawkowego, przewodu USB) wyrzucać wraz ze zwykłymi odpadami gospodarstwa domowego. Aby uniknąć szkodliwego wpływu na środowisko naturalne i zdrowie ludzi wskutek niekontrolowanego usuwania odpadów, prosimy o oddzielenie tych przedmiotów od odpadów innego typu oraz o odpowiedzialny recykling i praktykowanie ponownego wykorzystania materiałów. W celu uzyskania informacji na temat miejsca i sposobu bezpiecznego dla środowiska recyklingu tych przedmiotów, użytkownicy w gospodarstwach domowych powinni skontaktować się z punktem sprzedaży detalicznej, w którym dokonali zakupu produktu, lub z organem władz lokalnych. Użytkownicy w firmach powinni skontaktować się ze swoim dostawcą i sprawdzić warunki umowy zakupu. Produktu ani jego akcesoriów nie należy usuwać razem z innymi odpadami komercyjnymi.

[Polski]

### Σωστή Απόρριψη αυτού του Προϊόντος (Απόβλητα Ηλεκτρικού & Ηλεκτρονικού Εξοπλισμού)

(Ισχύει για την Ευρωπαϊκή Ένωση και για άλλες ευρωπαϊκές χώρες με χωριστά συστήματα συλλογής) Αυτό το σήμα που εμφανίζεται επάνω στο προϊόν, στα εξαρτήματά του ή στα εγχειρίδια που το συνοδεύουν, υποδεικνύει ότι το προϊόν και τα ηλεκτρονικά του εξαρτήματα (π.χ. φορτιστής, ακουστικά, καλώδιο USB) δεν θα πρέπει να ρίπνονται μαζί με τα υπόλοιπα οικιακά απορρίμματα μετά το τέλος του κύκλου ζωής τους. Προκειμένου να αποφευχθούν ενδεχόμενες βλαβερές συνέπειες στο περιβάλλον ή την υγεία εξαιτίας της ανεξέλεγκτης διάθεσης απορριμμάτων, σας παρακαλούμε να διαχωρίσετε αυτά τα προϊόντα από άλλους τύπους απορριμμάτων και να τα ανακυκλώσετε, ώστε να βοηθήσετε στην βιώσιμη επαναχρησιμοποίηση των υλικών πόρων. Οι οικιακοί χρήστες θα πρέπει να έλθουν σε επικοινωνία είτε με το κατάστημα απ' όπου αγόρασαν αυτό το προϊόν, είτε με τις κατά τόπους υπηρεσίες, προκειμένου να πληροφορηθούν τις λεπτομέρειες σχετικά με τον τόπο και τον τρόπο με τον οποίο μπορούν να δώσουν αυτά τα προϊόντα για ασφαλή προς το περιβάλλον ανακύκλωση. Οι επιχειρήσεις-χρήστες θα πρέπει να έλθουν σε επαφή με τον προμηθευτή τους και να ελέγξουν τους όρους και τις προϋποθέσεις του συμβολαίου αγοράς. Αυτό το προϊόν και τα ηλεκτρονικά του εξαρτήματα δεν θα πρέπει να αναμειγνύονται με άλλα συνήθισμένα απορρίμματα προς διάθεση.



[Ελληνικά]

### Правилно третиране на изделието след края на експлоатационния му живот

(Отпадъци, представляващи електрическо и електронно оборудване)(Важи за държавите на Европейския съюз и други европейски държави със системи за разделно сметосъбиране)

Този знак, поставен върху изделието, негови принадлежности или печатни материали, означава, че продуктът и принадлежностите (например зарядно устройство, слушалки, USB кабел) не бива да се изхвърлят заедно с другите битови отпадъци, когато изтече експлоатационният му живот. Отделяйте тези устройства от другите видове отпадъци и ги предавайте за рециклиране. Спазвайки това правило не излагате на опасност здравето на други хора и предпазвате околната среда от замърсяване, предизвикано от неконтролно изхвърляне на отпадъци. Освен това, подобно отговорно поведение създава възможност за повторно (екологично съобразно) използване на материалните ресурси. Домашните потребители трябва да се свържат с търговеца на дребно, от когото са закупили изделието, или със съответната местна държавна агенция, за да получат подробни инструкции къде и кога могат да занесат тези устройства за рециклиране, безопасно за околната среда. Корпоративните потребители следва да се свържат с доставчика си и да проверят условията на договора за покупка. Това изделие и неговите електронни принадлежности не бива да се смесват с другите отпадъци на търговското предприятие.



[Български]

### Správná likvidace výrobku (Elektrický a elektronický odpad)

Toto označení na výrobku, jeho příslušenství nebo dokumentaci znamená, že výrobek a jeho elektronické příslušenství (například nabíječku, náhlavní sadu, USB kabel) je po skončení životnosti zakázáno likvidovat jako běžný komunální odpad. Možným negativním dopadem na životní prostředí nebo lidské zdraví způsobeným nekontrolovanou likvidací zabráníte oddělením zmíněných produktů od ostatních typů odpadu a jejich zodpovědnou recyklací za účelem udržitelného využívání druhotných surovin. Uživatelé z řad domácností by si měli od prodejce, u něhož produkt zakoupili, nebo u příslušného městského úřadu vyžádat informace, kde a jak mohou tyto výrobky odevzdat k bezpečné ekologické recyklaci. Podnikoví uživatelé by měli kontaktovat dodavatele a zkontrolovat všechny podmínky kupní smlouvy. Tento výrobek a jeho elektronické příslušenství nesmí být likvidován spolu s ostatním průmyslovým odpadem.



[Čeština]

### Správná likvidácia tohoto výrobku (Elektrotechnický a elektronický odpad)

(Platné pre Európsku úniu a ostatné európske krajiny so systémom triedeného odpadu)

Toto označenie na výrobku, príslušenstve alebo v sprievodnej brožúre hovorí, že po skončení životnosti by produkt ani jeho elektronické príslušenstvo (napr. nabíjačka, náhlavná súprava, USB kábel) nemali byť likvidované s ostatným domovým odpadom. Prípadnému poškodeniu životného prostredia alebo ľudského zdravia môžete predísť tým, že budete tieto výrobky oddeľovať od ostatného odpadu a vrátiť ich na recykláciu. Používatelia v domácnostiach by pre podrobné informácie, ako ekologicky bezpečne naložiť s týmito výrobkami, mali kontaktovať buď predajcu, ktorý im ich predal, alebo príslušný úrad v mieste ich bydliska. Priemyselní používatelia by mali kontaktovať svojho dodávateľa a preveriť si podmienky kúpnej zmluvy. Tento výrobok a ani jeho elektronické príslušenstvo by nemali byť likvidované spolu s ostatným priemyselným odpadom.



[Slovensky]

### Cum se elimină corect acest produs (Deșeurii de echipamente electrice și electronice)

(Aplicabil în țările Uniunii Europene și în alte țări cu sisteme de colectare selectivă)

Acest simbol de pe produs, accesoriile și documentația indică faptul că produsul și accesoriile sale electronice (încărcător, căști, cablu USB) nu trebuie eliminate împreună cu alte deșeurii menajere la finalul duratei lor de utilizare. Dat fiind că eliminarea necontrolată a deșeurilor poate dăuna mediului înconjurător sau sănătății umane, va rugăm să separați aceste articole de alte tipuri de deșeurii și să le reciclați în mod responsabil, promovând astfel reutilizarea durabilă a resurselor materiale. Utilizatorii casnici trebuie să-l contacteze pe distribuitorul care le-a vândut produsul sau să se intereseze la autoritățile locale unde și cum pot să ducă aceste articole pentru a fi reciclate în mod ecologic. Utilizatorii comerciali trebuie să-și contacteze furnizorul și să consulte termenii și condițiile din contractul de achiziție. Acest produs și accesoriile sale electronice nu trebuie eliminate împreună cu alte deșeurii comerciale.



[Română]

### Izstrādājuma pareiza likvidēšana (Attiecās uz nolietotām elektriskām un elektroniskām ierīcēm)

(Spēkā Eiropas Savienībā un pārējās Eiropas valstīs, kas izmanto atkritumu dalītu savākšanu)

Šis uz izstrādājuma un tā piederumiem vai pievienotajā dokumentācijā izvietotais marķējums norāda, ka izstrādājumu un tā elektroniskos piederumus (piem., uzlādes ierīci, austiņas, USB kabeli) pēc ekspluatācijas laika beigām nedrīkst likvidēt kopā ar citiem sadzīves atkritumiem. Lai nepieļautu atkritumu nekontrolētas likvidēšanas radītu vārbūtēju kaitējumu videi un cilvēku veselībai, lūdzam minētās ierīces nošņirt no citiem atkritumiem un disciplinēti nodot pienācīgai pārstrādei, tā sekmējot materiālo resursu atkārtotu izmantošanu. Lai uzzinātu, kur un kā minētās ierīces iespējams nodot ekoloģiski drošai pārstrādei, mājāsaimniecībām jāsasazinās ar izstrādājuma pārdevēju vai savu pašvaldību. Iestādēm un uzņēmumiem jāsasazinās ar izstrādājuma piegādātāju un jāiepazīstas ar pirkuma līguma nosacījumiem. Izstrādājumu un tā elektroniskos piederumus nedrīkst nodot likvidēšanai kopā ar citiem iestāžu un uzņēmumu atkritumiem.



[Latviešu]

---

**Tinkamas šio gaminio išmetimas (elektros ir elektroninės įrangos atliekos)**



Šis ženklas, pateiktas ant gaminio, jo priedų ar dokumentacijoje, nurodo, kad gaminio ir jo elektroninių priedų (pvz., įkroviklio, ausinių, USB kabelio) negalima išmesti kartu su kitomis buitinėmis atliekomis gaminio naudojimo laikui pasibaigus. Kad būtų išvengta galimos nekontroliuojamo atliekų išmetimo žalos aplinkai arba žmonių sveikatai ir skatinamas aplinką tausojantis antrinių žaliavų panaudojimas, atskirkite šiuos elementus nuo kitų rūšių atliekų ir atiduokite perdirbti. Informacijos kur ir kaip pristatyti šiuos elementus saugiai perdirbti, privatūs vartotojai turėtų kreiptis į parduotuvejį, kurioje šį gaminį pirkė, arba į vietos valdžios institucijas. Verslo vartotojai turėtų kreiptis į savo tiekėją ir peržiūrėti pirkimo sutarties sąlygas. Tvarkant atliekas, šio gaminio ir jo elektroninių priedų negalima maišyti su kitomis pramoninėmis atliekomis.

[Lietuvių kalba]

---

**Ūige viis toote kasutuselt kõrvaldamiseks (elektriliste ja elektrooniliste seadmete jäätmed)**



Selline tähistus tootel või selle tarvikutel või dokumentidel näitab, et toodet ega selle elektroonilisi tarvikuid (nt laadija, peakomplekt, USB-kaabel) ei tohi kasutusaja lõppemisel kõrvaldada koos muude olmejäätmetega. Selleks et vältida jäätmete kontrollimatu kõrvaldamisega seotud võimaliku kahju tekitamist keskkonnale või inimeste tervisele ning edendada materiaalsete vahendite säästvat taaskasutust, eraldage need esemed muudest jäätmetest ja suunake need vastutustundlikult taasinglusse. Kodukasutajad saavad teavet nende esemete keskkonnohutu ringlussevõtu kohta kas toote müüjalt või keskkonnaametist. Firmad peaksid võtma ühendust tarnijaga ning kontrollima ostulepingu tingimusi ja sätteid. Toodet ega selle elektroonilisi tarvikuid ei tohi panna muude hävitamiseks mõeldud kaubandusjäätmete hulka.

[Eesti]

**Correct disposal of batteries in this product**

(Applicable in the European Union and other European countries with separate battery return systems.)

This marking on the battery, manual or packaging indicates that the batteries in this product should not be disposed of with other household waste at the end of their working life. Where marked, the chemical symbols Hg, Cd or Pb indicate that the battery contains mercury, cadmium or lead above the reference levels in EC Directive 2006/66. If batteries are not properly disposed of, these substances can cause harm to human health or the environment. To protect natural resources and to promote material reuse, please separate batteries from other types of waste and recycle them through your local, free battery return system.

[English]

**Elimination des batteries de ce produit**

(Applicable aux pays de l'Union européenne et aux autres pays européens dans lesquels des systèmes de collecte sélective sont mis en place.)

Le symbole sur la batterie, le manuel ou l'emballage indique que les batteries de ce produit ne doivent pas être éliminées en fin de vie avec les autres déchets ménagers. L'indication éventuelle des symboles chimiques Hg, Cd ou Pb signifie que la batterie contient des quantités de mercure, de cadmium ou de plomb supérieures aux niveaux de référence stipulés dans la directive CE 2006/66. Si les batteries ne sont pas correctement éliminées, ces substances peuvent porter préjudice à la santé humaine ou à l'environnement. Afin de protéger les ressources naturelles et d'encourager la réutilisation du matériel, veillez à séparer les batteries des autres types de déchets et à les recycler via votre système local de collecte gratuite des batteries.

[Français]

**Korrekte Entsorgung der Batterien dieses Produkts**

(In den Ländern der Europäischen Union und anderen europäischen Ländern mit einem separaten Altbatterie-Rücknahmesystem)

Die Kennzeichnung auf der Batterie bzw. auf der dazugehörigen Dokumentation oder Verpackung gibt an, dass die Batterie zu diesem Produkt nach seiner Lebensdauer nicht zusammen mit dem normalen Haushaltsmüll entsorgt werden darf. Wenn die Batterie mit den chemischen Symbolen Hg, Cd oder Pb gekennzeichnet ist, liegt der Quecksilber-, Cadmium- oder Blei-Gehalt der Batterie über den in der EG-Richtlinie 2006/66 festgelegten Referenzwerten. Wenn Batterien nicht ordnungsgemäß entsorgt werden, können sie der menschlichen Gesundheit bzw. der Umwelt schaden. Bitte helfen Sie, die natürlichen Ressourcen zu schützen und die nachhaltige Wiederverwertung von stofflichen Ressourcen zu fördern, indem Sie die Batterien von anderen Abfällen getrennt über Ihr örtliches kostenloses Altbatterie-Rücknahmesystem entsorgen.

[Deutsch]

**Correcte behandeling van een gebruikte accu uit dit product**

(Van toepassing op de Europese Unie en andere Europese landen met afzonderlijke inzamelingsystemen voor accu's en batterijen.)

Dit merkteken op de accu, handleiding of verpakking geeft aan dat de accu in dit product aan het einde van de levensduur niet samen met ander huishoudelijk afval mag worden weggegooid. De chemische symbolen Hg, Cd of Pb geven aan dat het kwik-, cadmium- of loodgehalte in de accu hoger is dan de referentieniveaus in de Richtlijn 2006/66/EC. Indien de gebruikte accu niet op de juiste wijze wordt behandeld, kunnen deze stoffen schadelijk zijn voor de gezondheid van mensen of het milieu. Ter bescherming van de natuurlijke hulpbronnen en ter bevordering van het hergebruik van materialen, verzoeken wij u afgedankte accu's en batterijen te scheiden van andere soorten afval en voor recycling aan te bieden bij het gratis inzamelingsstelsel voor accu's en batterijen in uw omgeving.

[Nederlands]

**Corretto smaltimento delle batterie del prodotto**

(Applicabile nei paesi dell'Unione Europea e in altri paesi europei con sistemi di conferimento differenziato delle batterie.)

Il marchio riportato sulla batteria o sulla sua documentazione o confezione indica che le batterie di questo prodotto non devono essere smaltite con altri rifiuti domestici al termine del ciclo di vita. Dove raffigurati, i simboli chimici Hg, Cd o Pb indicano che la batteria contiene mercurio, cadmio o piombo in quantità superiori ai livelli di riferimento della direttiva UE 2006/66. Se le batterie non vengono smaltite correttamente, queste sostanze possono causare danni alla salute umana o all'ambiente. Per proteggere le risorse naturali e favorire il riutilizzo dei materiali, separare le batterie dagli altri tipi di rifiuti e riciclarle utilizzando il sistema di conferimento gratuito previsto nella propria area di residenza.

[Italiano]

**Eliminación correcta de las baterías de este producto**

(Aplicable en la Unión Europea y en otros países europeos con sistemas de recogida selectiva de baterías.)

La presencia de esta marca en las baterías, el manual o el paquete del producto indica que cuando haya finalizado la vida útil de las baterías no deberán eliminarse junto con otros residuos domésticos. Los símbolos químicos Hg, Cd o Pb, si aparecen, indican que la batería contiene mercurio, cadmio o plomo en niveles superiores a los valores de referencia admitidos por la Directiva 2006/66 de la Unión Europea. Si las baterías no se desechan convenientemente, estas sustancias podrían provocar lesiones personales o dañar el medioambiente. Para proteger los recursos naturales y promover el reciclaje, separe las baterías de los demás residuos y recíclelas mediante el sistema de recogida gratuito de su localidad.

[Español]

**Eliminação correcta das baterias existentes neste produto**

(Aplicável na União Europeia e noutros países europeus com sistemas de recolha de baterias separados.)

Esta marca, apresentada na bateria, manual ou embalagem, indica que as baterias existentes neste produto não devem ser eliminadas juntamente com os resíduos domésticos indiferenciados no final do seu período de vida útil. Onde existentes, os símbolos químicos Hg, Cd ou Pb indicam que a bateria contém mercúrio, cádmio ou chumbo acima dos níveis de referência indicados na Diretiva CE 2006/66. Se as baterias não forem correctamente eliminadas, estas substâncias poderão ser prejudiciais para a saúde humana ou para o meio ambiente. Para proteger os recursos naturais e promover a reutilização dos materiais, separe as baterias dos outros tipos de resíduos e recicle-as através do sistema gratuito de recolha local de baterias.

[Português]

**Ustrezno odstranjevanje baterij v tem izdelku**

(Uporabno v EU in ostalih evropskih državah s sistemi ločenega odstranjevanja baterij)

Ta oznaka na bateriji, v navodilih ali na embalaži pomeni, da baterij ob izteku njihove življenjske dobe v tem izdelku ne smete odstraniti skupaj z ostalimi gospodinjstskimi odpadki. Oznake za kemijske elemente Hg, Cd ali Pb pomenijo, da baterija vsebuje živo srebro, kadmij ali svinec v količinah, ki presegajo referenčne nivoje v direktivi EC 2006/66. Če te baterije niso ustrezno odstranjene, te snovi lahko škodujejo zdravju ljudi oziroma okolju. Za zaščito naravnih virov in za vzpodbujanje ponovne uporabe materialov prosimo, ločite te baterije od ostalih odpadkov in jih oddajte na predvidenih lokalnih zbirnih reciklažnih mestih.

[Slovenščina]

**Korrekt avfallshantering av batterierna i denna produkt**

(Gäller EU och andra europeiska länder med särskild batteriåtervinning.) Denna markering på batteriet, i manualen eller på förpackningen

anger att batterierna i denna produkt inte bör slängas tillsammans med annat hushållsavfall. De kemiska symbolerna Hg, Cd eller Pb visar i förekommande fall att batterierna innehåller kvicksilver, kadmium eller bly i mängder överstigande de gränsvärden som anges i EU-direktivet 2006/66. Om batterierna inte slängs på ett ansvarsfullt sätt kan dessa substanser utgöra en fara för hälsa eller miljö. Hjälp till att skydda naturresurser och bidra till materialåtervinning genom att sortera batterierna separat från annat avfall och lämna in dem på en återvinningsstation.

[Svenska]



### **KKorrekt bortskaftelse af batterierne i dette produkt**

(Gælder i EU og andre europæiske lande med særlige retursystemer for batterier.)



Mærket på dette batteri, dokumentationen eller emballagen betyder, at batterierne i dette produkt efter endt levetid ikke må bortskaftes sammen med andet husholdningsaffald. Mærkning med de kemiske symboler Hg, Cd eller Pb betyder, at batteriet indeholder kviksølv, cadmium eller bly over grænseværdierne i EU-direktiv 2006/66. Hvis batterierne ikke bortskaftes korrekt, kan disse stoffer være skadelige for menneskers helbred eller miljøet. For at beskytte naturens ressourcer og fremme genbrug, skal batterier holdes adskilt fra andre typer affald og genanvendes via dit lokale, gratis batterireturnsystem.

[Dansk]

### **Korrekt avhending av batterier i dette produkt**

(Kommer til anvendelse i Den europeiske union og i andre europeiske land med separate systemer for retur av batterier.)



Denne merkingen på batteriet, håndboken eller emballasjen angir at batteriene i dette produktet ikke skal kastes sammen med annet husholdningsavfall ved slutten av sin levetid. Der det er merket, angir de kjemiske symbolene Hg, Cd eller Pb at batteriet inneholder kviksølv, kadmium eller bly over referansenivåene i EF-direktiv 2006/66. Hvis batteriene ikke avhendes på riktig måte, kan disse stoffene skade menneskers helse eller miljøet. For å beskytte naturressurser og for å fremme gjenbruk av materialer, ber vi deg adskille batterier fra andre typer avfall og resirkulere dem ved å levere dem på din lokale, gratis mottaksstasjon.

[Norsk]

### **Tuotteen paristojen oikea hävittäminen**

(Koskee Euroopan Unionia ja muita Euroopan maita, joissa on erillinen paristojen palautusjärjestelmä.)



Pariston, käyttöoppaan tai pakkauksen tämä merkintä tarkoittaa, että tämän tuotteen sisältämiä paristoja ei saa hävittää muun kotitalousjätteen seassa, kun niiden käyttöikä on päättynyt. Kemiaallinen symboli Hg, Cd tai Pb ilmaisee, että paristo sisältää elohopeaa, kadmiumia tai lyijyä ylin EU:n direktiivien 2006/66 viiterajojen. Jos paristoja ei hävitetä oikein, nämä aineet voivat vahingoittaa ihmisten terveyttä tai ympäristöä. Suojaa luonnonvaroja ja edistä materiaalien uusiokäyttöä - erottele paristot muusta jätteestä ja toimita ne kierrätettäviksi paikalliseen maksuttomaan paristojen palautusjärjestelmään.

[Suomi]

### **A termékhez tartozó akkumulátorok megfelelő ártalmatlanítása**

(Az Európai Unió területén és más, önálló akkumulátorleadó rendszerrel rendelkező európai országok területén alkalmazandó.)



Az akkumulátoron, a kézikönyvön vagy a csomagoláson szereplő jelzés arra utal, hogy hasznos élettartama végén a terméket nem szabad egyéb háztartási hulladékkal együtt kidobni. Ahol szerepel a jelzés, a Hg, Cd vagy Pb kémiai elemjelölések arra utalnak, hogy az akkumulátor az EK 2006/66. számú irányelvben rögzített referenciaszintet meghaladó mennyiségű higanyt, kadmiumot vagy ólmot tartalmaz. Az akkumulátorok nem megfelelő kezelése esetén ezek az anyagok veszélyt jelenthetnek az egészségre vagy a környezetre. A természeti erőforrások megóvása és az anyagok újrafelhasználásának ösztönzése érdekében kérjük, különítse el az akkumulátorokat a többi hulladéktól és vigye vissza a helyi, ingyenes akkumulátorleadó helyre.

[Magyar]

### **Sposób poprawnego usuwania baterii, w które wyposażony jest niniejszy produkt**

(Dotyczy obszaru Unii Europejskiej oraz innych krajów europejskich posiadających oddzielne systemy zwrotu zużytych baterii.)



Niniejsze oznaczenie na baterii, instrukcji obsługi lub opakowaniu oznacza, że po upływie okresu użytkowania baterie, w które wyposażony był dany produkt, nie mogą zostać usunięte wraz z innymi odpadami pochodzącymi z gospodarstw domowych. Przy zastosowaniu takiego oznaczenia symbole chemiczne (Hg, Cd lub Pb) wskazują, że dana bateria zawiera rtęć, kadm lub ołów w ilości przewyższającej poziomy odniesienia opisane w dyrektywie WE 2006/66. Jeśli baterie nie zostaną poprawnie zutylizowane, substancje te mogą powodować zagrożenie dla zdrowia ludzkiego lub środowiska naturalnego. Aby chronić zasoby naturalne i promować ponowne wykorzystanie materiałów, należy oddzielać baterie od innego typu odpadów i poddawać je utylizacji poprzez lokalny, bezpłatny system zwrotu baterii.

[Polski]

### **Συστή απόρριψη των μπαταριών αυτού του προϊόντος**

(Ισχύει στην Ευρωπαϊκή Ένωση και άλλες ευρωπαϊκές χώρες με συστήματα ξεχωριστής ανακύκλωσης μπαταριών.)



Αυτή η επισήμανση πάνω στη μπαταρία, το εγχειρίδιο ή τη συσκευασία υποδεικνύει ότι οι μπαταρίες αυτού του προϊόντος δεν πρέπει να απορρίπτονται μαζί με άλλα οικιακά απορρίμματα στο τέλος του κύκλου ζωής τους. Όπου υπάρχουν, τα χημικά σύμβολα Hg, Cd ή Pb υποδεικνύουν ότι η μπαταρία περιέχει υδράργυρο, κάδμιο ή μόλυβδο πάνω από τα επίπεδα αναφοράς της Ευρωπαϊκής Οδηγίας 2006/66. Αν οι μπαταρίες δεν απορριφθούν σωστά, αυτές οι ουσίες ενδέχεται να προκαλέσουν βλαβερές συνέπειες στην ανθρώπινη υγεία ή το περιβάλλον. Παρακαλούμε διαχωρίζετε τις μπαταρίες από άλλους τύπους απορριμμάτων και ανακυκλώνετε τις μέσω του τοπικού σας, δωρεάν συστήματος ανακύκλωσης μπαταριών, για την προστασία των φυσικών πόρων και την προώθηση της επαναχρησιμοποίησης υλικών.

[Ελληνικά]

### **Правилно изхвърляне на батериите в този продукт**

(Приложимо в Европейския съюз и други европейски държави със самостоятелни системи за връщане на батерии.)



Това обозначение върху батерията, ръководството или опаковката, показва, че батериите в този продукт не бива да се изхвърлят с другите битови отпадъци в края на техния ползеш живот. Където са маркирани, химическите символи Hg, Cd или Pb показват, че батерията съдържа живак, кадмий или олово над контролните нива в Директива 2006/66 на ЕО. Ако батериите не се изхвърлят правилно, тези вещества могат да предизвикат увреждане на човешкото здраве или на околната среда. За да предпазите природните ресурси и за да съдействате за многократната употреба на материалните ресурси, моля отделяйте батериите от другите видове отпадъчни продукти и ги рециклирайте посредством Вашата локална система за безплатно връщане на батерии.

[Български]

### **Správná likvidace baterií v tomto výrobku**

(Platí v Evropské unii a dalších evropských zemích s vlastními systémy zpětného odběru baterií.)



Tato značka na baterii, návodu nebo obalu znamená, že baterie v tomto výrobku nesmí být na konci své životnosti likvidovány společně s jiným domovním odpadem. Případně vyznačené symboly chemikálií Hg, Cd nebo Pb upozorňují na to, že baterie obsahuje rtuť, kadmium nebo olovo v množství překračujícím referenční úroveň stanovené směrnicí ES 2006/66. Pokud baterie nejsou správně zlikvidovány, mohou tyto látky poškodit zdraví osob nebo životní prostředí. Pro ochranu přírodních zdrojů a pro podporu opakovaného využívání materiálů oddělte, prosím, baterie od ostatních typů odpadu a nechte je recyklovat prostřednictvím místního bezplatného systému zpětného odběru baterií.

[Čeština]

### **Správná likvidácia baterií v tomto výrobku**

(Aplikovateľné v krajinách Európskej únie a v ostatných európskych krajinách, v ktorých existujú systémy separovaného zberu baterií.)



Toto označenie na batérii, príručke alebo balení znamená, že batérie v tomto výrobku by sa po skončení ich životnosti nemali likvidovať spolu s ostatným domovým odpadom. V prípade takéhoto označenia chemické symboly Hg, Cd alebo Pb znamenajú, že batéria obsahuje ortuť, kadmium alebo olovo v množstve presahujúcom referenčné hodnoty smernice 2006/66/ES. Pri nevhodnej likvidácii batérií môžu tieto látky poškodiť zdravie alebo životné prostredie. Za účelom ochrany prírodných zdrojov a podpory opätovného použitia materiálu batérie likvidujte oddelene od iných typov odpadov a recyklujte ich prostredníctvom miestneho systému bezplatného zberu batérií.

[Slovensky]

### **Dispoziții privind eliminarea corectă a bateriilor acestui produs**

(aplicabile în Uniunea Europeană și în alte țări europene cu sisteme separate de colectare a bateriilor)



Acest marcaj de pe baterie, de pe manualul de utilizare sau de pe ambalaj indică faptul că bateriile acestui produs nu trebuie eliminate împreună cu alte deșeurii menajere la sfârșitul ciclului lor de viață. Dacă sunt marcate, simbolurile chimice Hg, Cd sau Pb indică faptul că bateria conține mercur, cadmiu sau plumb peste nivelurile de referință prevăzute în Directiva CE 2006/66. În cazul în care bateriile nu sunt eliminate corespunzător, aceste substanțe pot fi dăunătoare pentru sănătatea omului sau pentru mediu. În vederea protejării resurselor naturale și a promovării refolosirii materialelor, vă rugăm să separați bateriile de celelalte tipuri de deșeurii și să le reciclați prin intermediul sistemului gratuit de returnare a bateriilor la nivel local.

[Română]

### **Ši izstrādājuma bateriju pareiza utilizācija**

(Piemērojama Eiropas Savienībā un citās Eiropas valstīs ar atsevišķām bateriju nodošanas sistēmām.)



Šis marķējums uz baterijas, rokasgrāmatā vai uz iepakojuma norāda, ka šī izstrādājuma bateriju pēc tās kalpošanas laika beigām nedrīkst izmest ar citiem sadzīves atkritumiem. Ja uz baterijas ir atzīmēti ķīmiskie simboli, piem., Hg, Cd vai Pb, tie norāda, ka baterija satur dzīvsudrabu, kadmiju vai svīnu, kura saturs ir lielāks par EK Direktīvā 2006/66 minētajiem līmeņiem. Ja baterijas tiek nepareizi likvidētas, šīs vielas var radīt kaitējumu cilvēku veselībai vai videi. Lai aizsargātu dabas resursus un veicinātu materiālu atbilstošu izmantošanu, šķirojiet baterijas atsevišķi no citiem atkritumu veidiem un nododiet tās atbilstoši pārstrādei, izmantojot bateriju vietējo bezmaksas nodošanas sistēmu.

[Latviešu]

### **Tinkamas šio produkto akumuliatorių tvarkymas**

(Taikoma Europos Sąjungoje ir kitose Europos šalyse, kuriose galioja atskiros akumuliatorių gražinimo sistemos.)



Šis ženklas yra pateikiamas ant akumuliatoriaus, jo dokumentacijoje ar ant pakuotės nurodo, kad šio produkto akumuliatorių, pasibaigus jų tarnavimo laikui, negalima išmesti kartu su kitomis buitinėmis atliekomis. Cheminiai simboliai Hg, Cd arba Pb rodo, kad akumuliatoriuje yra gyvsidabris, kadmio ar švino, kurio kiekis viršija normą, nurodytą ES direktyvoje 2006/66. Jei akumuliatoriai nebus tinkamai išmesti, šios medžiagos gali sukelti žalos žmonių sveikatai ar aplinkai. Tam, kad būtų apsaugoti gamtos išteklių ir skatinamas antrinių žaliavų panaudojimas, pašone atskirti akumuliatorių nuo kitų rūšių atliekų ir atiduoti perdirti vietinėje akumuliatorių gražinimo sistemoje.

[Lietuvių kalba]

### **Õige viis toote akude kasutusest kõrvaldamiseks**

(Rakendatav Euroopa Liidus ja teistes Euroopa riikides, kus on kasutusel spetsiaalsed akude kogumissüsteemid.)



Selline tähistus akul, dokumentidel või pakendil näitab, et toote akusid ei tohi kasutusaja lõppemisel kõrvaldada koos muude olmejäätmetega. Keemilised elemendid Hg, Cd, või Pb näitavad, et aku elavhõbeda, kaadmiumi või plii sisaldus on EÜ direktiivi 2006/66 sihttasemest suurem. Kui akusid ei kõrvaldata õigel viisil, võib nende sisu põhjustada tervise- või keskkonnakahjustusi. Selleks, et kaitsta loodusvarasid ja edendada materjalide taaskasutamist, eraldage akud muudest jäätmetest ja suunake need taaskasutusse kohaliku, tasuta teenusena pakutava akude tagastussüsteemi abil.

[Eesti]