



PLUTO



DE

EN

FR

IT

NL

ECE R129
i-Size 76-150 cm

Vielen Dank, dass Sie sich für unseren Kinderautositz PLUTO entschieden haben. Wenn Sie Hilfe zu diesem Produkt benötigen, wenden Sie sich bitte an unseren Kundendienst.

WARNHINWEISE

- Bitte lesen Sie diese Anleitung vor der Verwendung sorgfältig durch und bewahren Sie diese zum späteren Nachschlagen auf, um die Sicherheit Ihres Kindes zu gewährleisten. Die Nichtbeachtung der Anweisungen in diesem Handbuch kann zu schweren Verletzungen Ihres Kindes führen.
- NOTIZ – Dies ist ein erweitertes i-Size Kinderrückhaltesystem mit einer Sitzerrhöhung für das erweiterte i-Size Kinderrückhaltesystem. Es ist gemäß der Verordnung Nr. 129 für die Verwendung in i-Size-kompatiblen Fahrzeugsitzpositionen zugelassen, wie von den Fahrzeugherstellern in der Fahrzeugbetriebsanleitung angegeben. Wenden Sie sich im Zweifelsfall entweder an den Hersteller des Kinderrückhaltesystems oder an den Händler.
- **Der Kinderautositz Osann PLUTO ist zugelassen für eine Körpergröße zwischen 76 und 150 cm (max. 36kg).**
- Der Kindersitz ist ausschließlich für den Gebrauch in Fahrtrichtung zugelassen.
- **WICHTIG - Nutzen Sie den Kindersitz nicht in Fahrtrichtung, bevor das Alter des Kindes 15 Monate nicht überschreitet**
- Der Kindersitz kann nur mit dem eigenen 5-Punkt-Gurtsystem für Kinder unter einer Körpergröße von 105 cm & maximal 24kg verwendet werden.
- Der Kindersitz kann NICHT mit dem 5-Punkt-Gurtsystem für Kinder ab einer Körpergröße von mehr als 105 cm und/oder mehr als 24kg Körpergewicht genutzt werden.
- Ab einer Körpergröße von 100cm (bis maximal 150 cm) kann das 5-Punkt-Gurtsystem vom Kindersitz entfernt werden und das Kind mit dem 3-Punkt-Gurt vom PKW angeschnallt werden.
- Wenn der PLUTO für Kinder mit einer Körpergröße von 135cm bis 150cm verwendet wird, kann es vorkommen, dass der Kindersitz nicht in alle Fahrzeugtypen passt, wegen einem niedrig positionierten Fahrzeugdach an der gewählten Anbringungsseite.
- Überschreitet die Körpergröße des Kindes 150cm, muss das Kind auf den Fahrzeugsitz wechseln und mit dem 3-Punkt-Gurt des PKWs gesichert werden.
- Der Kindersitz kann ausschließlich mit der Isofix-Befestigung & Top-Tether vorwärts gerichtet eingebaut werden.
- Für den Isofix-Einbau: Achten Sie darauf, das Handbuch des Autoherstellers zu lesen.
- Verwenden Sie keine anderen tragenden Berührungspunkte als diejenigen, welche in der Anleitung beschrieben und in dem Kinderrückhaltesystem gekennzeichnet sind.
- Verwenden Sie diesen Kindersitz nicht zu Hause. Er wurde nicht für den Gebrauch zu Hause konzipiert und sollte daher nur in Ihrem Auto verwendet werden.
- Lassen Sie Ihr Kind zu keiner Zeit unbeaufsichtigt auf dem Sitz.
- Der Kindersitz sollte ausgetauscht werden, wenn er bei einem Unfall starken Belastungen ausgesetzt war.
- Aus Sicherheitsgründen muss der Kindersitz auch dann im Fahrzeug befestigt sein, wenn Ihr Kind gerade nicht im Kindersitz sitzt.
- Stellen Sie immer sicher, dass alle Befestigungspunkte, die die Sitzhalterung am Fahrzeug halten, festsitzen und alle Gurte, die das Kind zurückhalten, an den Körper des Kindes angepasst sind. Stellen Sie zudem sicher, dass die Gurte nicht verdreht sind.
- Gepäckstücke oder andere Gegenstände, die im Falle eines Zusammenstoßes Verletzungen verursachen können, müssen ordnungsgemäß gesichert werden.

- Die steifen Gegenstände und Kunststoffteile eines Kinderrückhaltesystems müssen so platziert und installiert sein, dass sie bei alltäglichem Gebrauch nicht von einem beweglichen Sitz oder einer Fahrzeughür eingeklemmt werden können.
- Bitte setzen Sie den Kindersitz keinem direkten Sonnenlicht aus. In direktem, intensivem Sonnenlicht wird der Kindersitz oder Teile davon sehr heiß, was Ihr Kind verletzen könnte.
- Es ist wichtig, dass tiefsitzende Gurte das Becken fest fixieren. Um das Sturzrisiko zu vermeiden, sollte Ihr Kind immer angeschnallt sein.
- Es ist gefährlich, ohne Zustimmung der zuständigen Instanz Änderungen oder Ergänzungen am Gerät vorzunehmen. Die Nichtbeachtung der Installationsanweisungen des Herstellers des Kinderrückhaltesystems birgt ebenfalls Gefahren.
- Dieser Kindersitz wurde für Kinder mit einer Körpergröße von 76 bis 150cm und einem Maximalgewicht von 36 kg konzipiert. Überlasten Sie niemals den Kindersitz, indem Sie mehr als ein Kind oder zusätzliche Lasten darin transportieren.
- Die Kinderrückhalteeinrichtung darf nicht ohne den Sitzbezug verwendet werden.
- Der Sitzbezug darf nicht durch einen anderen als den vom Hersteller empfohlenen ersetzt werden, da der Sitzbezug ein fester Bestandteil der Rückhalteleistung ist.

Korrektur Einbau in einem Fahrzeug

Hinweis: Wenn Sie den Kindersitz montieren, verriegeln Sie die Isofixkonnektoren des Sitzes an der Isofixhalterung des Fahrzeuges. Das verriegelte Anzeigefenster des Isofix Systems wird grün dargestellt. Haken Sie den Top-Tether an der dafür vorgesehenen Stelle in Ihrem PKW ein und zurren diesen fest, bis das Anzeigefenster am Top-Tether Gurt grün wird. Eine Montage nur mit dem 3-Punkt-Gurt des PKW ist nicht möglich.

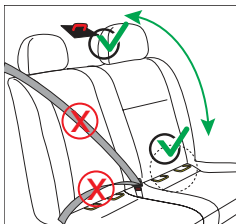

Montage nur auf Autositzen mit Isofix-Konnektoren & Top-Tether Haken möglich! Prüfen Sie hierzu ggf. das Benutzerhandbuch Ihres PKWs.

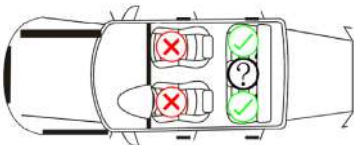

SITZTEILE

Vorderansicht



Rückansicht

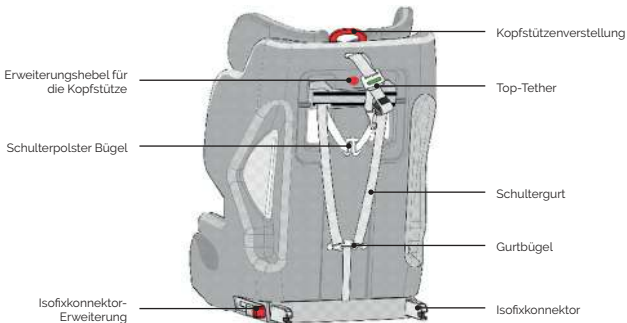

VERWENDUNG DES KINDERAUTOSITZES

Verstellung der Gurte

- Um den Gurt zu lösen, drücken Sie mit einer Hand den Knopf unter dem Sitzbezug der vorderen Gurtverstellung. Mit der anderen Hand ziehen Sie die Gurte zu sich.
- Um den Gurt zu straffen, ziehen Sie am vorderen Verstellband.



Lösen der
Gurte



Straffen der
Gurte

Einstellung der Kopfstützenhöhe

- Je nach der Körpergröße des Kindes, kann die Kopfstütze bis zu 10 Mal angepasst werden.
- Lösen Sie die Gurte und ziehen Sie den roten Hebel nach oben. Bewegen Sie gleichzeitig die Kopfstütze nach oben bzw. unten. So kann die Kopfstütze 5-fach in ihrer Höhe verstellt werden.
- Lassen Sie den Hebel los und stellen Sie sicher, dass die Kopfstütze verriegelt ist.
- Ab einer Körpergröße des Kindes von 105 cm, kann die Kopfstütze weitere 5 Mal verstellt werden. Drücken Sie dazu zuerst den Erweiterungshebel auf der Rückseite. Verfahren Sie anschließend wie gehabt mit dem nach oben ziehen der Kopfstützenverstellung.



Öffnen / Schließen des Gurtes

- Um den Gurt zu entriegeln, drücken Sie den roten Knopf der Schnalle und trennen Sie die beiden Schnallenzungen.
- Um den Gurt zu verriegeln, verbinden Sie zuerst die 2 Schnallenzungen und stecken sie dann zusammen in die Schnalle.



Entfernen des Gurtsystems

- Lösen Sie den Gurt
- Entriegeln Sie den Gurt- und Schulterpolsterbügel auf der Rückseite.
- Entfernen Sie die Komforteinlage aus dem Sitz.
- Ziehen Sie nun die Gurte aus der Gurtführung und entfernen Sie die Schulterpolster und Gurtschnallen. Bewahren Sie diese an einem Sicheren Ort für eine spätere Verwendung gut auf.
- Verstauen Sie die Gurte nun hinter dem Sitzbezug.
- Legen Sie das Gurtschloss zur Aufbewahrung in die dafür vorgesehene Mulde in der Sitzfläche unterhalb des Sitzbezuges.

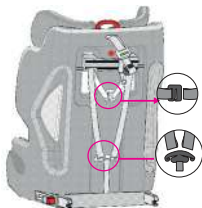

Entfernen des Gurtschlosses

Verwendung des Isofix Systems

- Schieben Sie die mitgelieferten Einführhilfen durch den Schlitz in der Polsterung zwischen Rückenlehne und Sitzfläche und in die Isofix-Halterungen.
- Stellen Sie sicher, dass die flache Seite nach unten zeigt. Dies ist nicht erforderlich, wenn das Fahrzeug bereits fest installierte Einführhilfen hat.
- Drücken Sie beide seitlichen Isofixkonnektor-Knöpfe, um die Isofixkonnektoren in der Länge auszufahren.
- Stecken Sie die Isofixkonnektoren in die Einführhilfen und drücken Sie, bis Sie das Einrasten hören.
- Die Anzeige auf beiden Seiten wird nur grün, wenn die Verbindungen hergestellt sind. Drücken Sie den Kinderautositz zur Rückenlehne, bis er sicher steht.

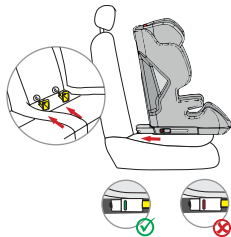

Verwendung des Top-Tethers

- Um den Top-Tether zu lösen, drücken Sie mit einer Hand den grauen Einstellerknopf und ziehen Sie mit der anderen Hand die Seite des Gurtankers auf die erforderliche Länge.
- Um den Top-Tether zu befestigen, hängen Sie den Anker an den Befestigungspunkt am Autositz und ziehen diesen so straff wie möglich. Die Anzeige wird erst grün, wenn der Gurt verriegelt ist.

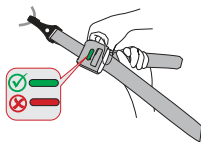

INSTALLATION DES KINDERAUTOSITZES

Körpergröße 76 - 105 cm

- Drücken Sie beide seitlichen Isofixkonnektor-Knöpfe, um die Isofixkonnektoren in der Länge auszufahren.
 - Platzieren Sie den Kindersitz auf dem Sitz des Fahrzeuges.
 - Stecken Sie die Isofixkonnektoren in die Einführhilfen und drücken Sie, bis sie einrasten.
 - Die Anzeige auf beiden Seiten wird nur grün, wenn die Verbindungen hergestellt sind. Ziehen Sie den Kindersitz zur Rückenlehne, bis er sicher steht.



- Um den Top-Tether zu lösen, drücken Sie mit einer Hand den grauen Einstellerknopf und ziehen Sie mit der anderen Hand die Seite des Gurtankers auf die erforderliche Länge.
 - Befestigen Sie den Anker am Befestigungspunkt auf der Rückseite des Autositzes.
 - Ziehen Sie den Top-Tether straff, indem Sie an der anderen Seite des Gurtes ziehen. Vergewissern Sie sich, dass die Anzeige Grün ist.

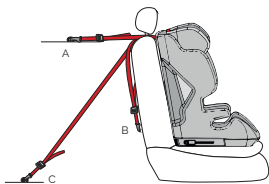

- Entriegeln Sie die Gurtschnalle des Kindersitzes und legen Sie die Gurte auf die Außenseite des Sitzes.
 - Setzen Sie das Kind in den Kindersitz.
 - Stellen Sie die Höhe der Kopfstütze so ein, dass der Schultergurt frei bleibt.
 - Schließen Sie die Gurtschnalle wieder, bis ein „Klick“ zu hören ist.
 - Ziehen Sie am vorderen Verstellband, um die Gurte straff zu ziehen. Achten Sie darauf, dass die Riemen nicht verdreht sind.
 - Stellen Sie die Schulterpolster so ein, dass sie bequem auf Brust und Schultern des Kindes liegen.



Körpergröße 100 - 150 cm

- 1 • Entfernen Sie das Gurtsystem wie vorne in dieser Anleitung beschrieben.

- 2 • Drücken Sie beide seitlichen Isofixkonnektor-Knöpfe, um die Isofixkonnektoren in der Länge auszufahren.
 • Platzieren Sie den Kindersitz auf dem Sitz des Fahrzeuges.
 • Stecken Sie die Isofixkonnektoren in die Einführhilfen und drücken Sie, bis sie einrasten.
 • Die Anzeige auf beiden Seiten wird nur grün, wenn die Verbindungen hergestellt sind. Ziehen Sie den Kindersitz zur Rückenlehne, bis er sicher steht.



- 3 • Um den Top-Tether zu lösen, drücken Sie mit einer Hand den grauen Einstellerknopf und ziehen Sie mit der anderen Hand die Seite des Gurtankers auf die erforderliche Länge.
 • Befestigen Sie den Anker am Befestigungspunkt auf der Rückseite des Autositzes.
 • Ziehen Sie den Top-Tether straff, indem Sie an der anderen Seite des Gurtes ziehen. Vergewissern Sie sich, dass die Anzeige Grün ist.

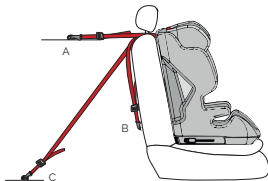

- 4 • Setzen Sie das Kind in den Kindersitz.
 • Stellen Sie die Höhe der Kopfstütze so ein, dass die Sicherheitsgurtführung an der Kopfstütze frei bleibt.
 • Führen Sie den Sicherheitsgurt des Autos durch die Gurtführung unter der Kopfstütze des Kindersitzes.
 • Stellen Sie sicher, dass der Beckengurt so verläuft:

4a Körpergröße 100 - 125 cm

- Achten Sie darauf, dass der Diagonalgurt oberhalb der Armlehnen verläuft.
- Der Beckengurt wird unter den Armlehnen hindurchgeführt.

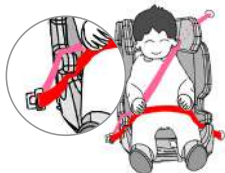

- 4b **Körpergröße 120 - 150 cm**
- Der Diagonal- sowie auch der Beckengurt wird unter den Armlehnen hindurchgeführt.

- 5
- Achten Sie darauf, dass insbesondere der Beckengurt eng anliegt und so tief wie möglich über dem Becken des Kindes verläuft.
 - Schließen Sie den 3-Punkt-Sicherheitsgurt mit der Schnalle am Autositz. Geben Sie acht, dass der 3-Punkt-Sicherheitsgurt nicht verdreht ist.
 - Ziehen Sie den 3-Punkt-Sicherheitsgurt des Fahrzeuges so straff wie möglich und überprüfen Sie, ob der Kindersitz sicher steht.

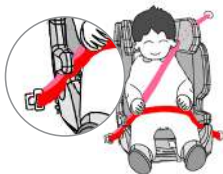

REINIGUNG

Dieses Produkt wurde unter Berücksichtigung von Sicherheit, Komfort und Funktionalität entwickelt. Bitte nehmen Sie sich die Zeit, diese Anleitung vor der Verwendung dieses Produkts sorgfältig zu lesen und bewahren Sie sie zum späteren Nachschlagen an einem sicheren Ort auf.

Um eine lange Nutzung Ihres Kindersitzes zu gewährleisten, verwenden Sie keine Lösungsmittel, Scheuermittel oder aggressive Reinigungsmittel. Überprüfen Sie nach jedem Waschgang die Beständigkeit des Stoffes und der Nähte. Beim Waschen des Stoffes sind die Anweisungen auf dem Etikett (siehe unten) sorgfältig zu befolgen.



Waschen bei 30°C,
Schonwaschgang



NICHT bügeln



NICHT bleichen



NICHT chemisch reinigen



Trommeltrocknen bei
niedriger Temperatur

INSTANDHALTUNG

Überprüfen Sie regelmäßig den Zustand des Produkts auf mögliche Schäden. Im Schadensfall nicht verwenden und außerhalb der Reichweite von Kindern aufbewahren.

Bei Problemen wenden Sie sich bitte an den **Osann-Kundendienst unter +49 (0) 7731 / 970077**.

Many thanks for opting for our child car seat PLUTO. If you require assistance with this product, please contact our customer service.

WARNING

- Please read through these instructions carefully before use and keep them for subsequent reference in order to guarantee the safety of your child. Non-compliance with the instructions in this manual can result in serious injuries to your child.
- NOTE – This is an extended i-Size child restraint system with a seat booster for the extended i-Size child restraint system. Pursuant to Regulation No. 129, it is approved for use in i-Size-compatible vehicle seat positions as specified by the vehicle manufacturers in the instructions for operating the vehicle. In cases of doubt, please contact the manufacturer of the child restraint system or the dealer.
- **The child car seat Osann PLUTO is approved for a height of between 76 and 150 cm (max. 36kg).**
- The child seat is approved solely for use in the direction of travel.
- **IMPORTANT - Do not use the child seat in the direction of travel until the child has reached the age of 15 months**
- The child seat can only be used with its own 5-point belt system for children under a height of a 105 cm and with a maximum weight of 24 kg.
- The child seat CANNOT be used with the 5-point belt system for children who are taller than 105 cm and/or weigh more than 24 kg.
- From a height of 100 cm (up to a maximum of 150 cm), the 5-point belt system can be removed from the child seat and the child can be strapped in with the 3-point belt of the car.
- If the PLUTO is used for children who are between 135 cm and 150 cm tall, it may be the case that the child seat does not fit into all vehicle types because the vehicle roof is positioned low on the side of the vehicle selected for the installation of the seat.
- If the child is taller than 150cm, the child has to move to the vehicle seat and be strapped in with the 3-point belt of the car.
- The child seat can only be installed with the Isofix fixation & Top-Tether facing forwards.
- For the Isofix installation: Please be sure to read the manual from the car manufacturer.
- Do not use any supporting contact points other than those that are described in the instructions and are marked on the child restraint system.
- Do not use this child seat at home. It has not been designed for use at home and should therefore only be used in your car.
- Do not leave your child unsupervised on the seat at any time.
- The child seat should be replaced if it was exposed to heavy impact during an accident.
- For safety reasons, the child seat must also be affixed in the vehicle when your child is not sitting in the child seat.
- Always make sure that all fixation points that hold the seat holder to the vehicle are firm and that all belts that restrain the child are adjusted to the child's body. Please also ensure that the belts are not twisted.
- Items of luggage or other objects that could cause injury in the event of a collision must be properly secured.
- The rigid items and plastic parts of a child restraint system must be placed and installed so that they cannot get caught by a movable seat or a vehicle door during everyday use.

- Please do not expose the child seat to any direct sunlight. In direct, intense sunlight, the child seat or parts of it get very hot and this could injure your child.
- It is important that low-lying belts hold the pelvis firmly in place. Your child should always be strapped in to avoid the risk of falling.
- It is dangerous to make changes or additions to the device without the approval from the authority responsible. Non-compliance with the installation instructions of the manufacturer of the child restraint system also harbours risks.
- This child seat has been designed for children between 76 and 150 cm in height and weighing a maximum of 36 kg. Never overload the child seat by transporting more than one child or additional loads in it.
- The child restraint system must not be used without the seat cover.
- The seat cover must not be replaced by a cover other than that recommended by the manufacturer as the seat cover is an important component of the restraint performance.

Correct installation in a vehicle

Note: When you install the child seat, lock the Isofix connectors of the seat to the Isofix holder of the vehicle. The locked display window of the Isofix system is shown in green. Hook the Top-Tether into the place envisaged for this in your car and pull it tight until the display window on the Top-Tether belt turns green.

An installation only with the 3-point belt of the car is not possible.

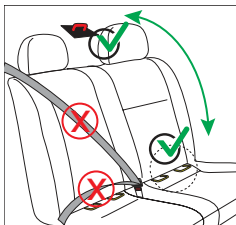

Installation only possible on car seats with Isofix connectors & Top-Tether hook! For this, check the user manual of your car if applicable.

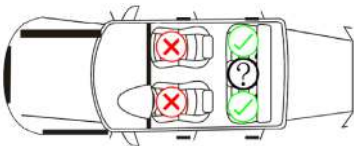

SEAT PARTS

Front view

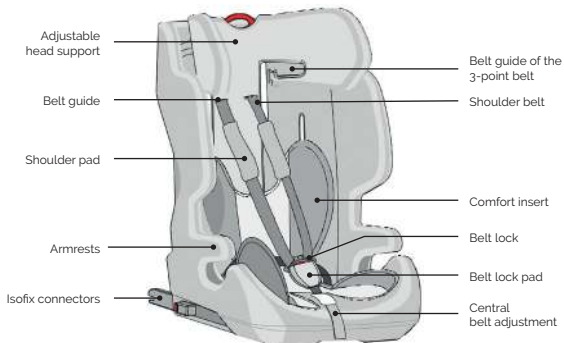

Back view

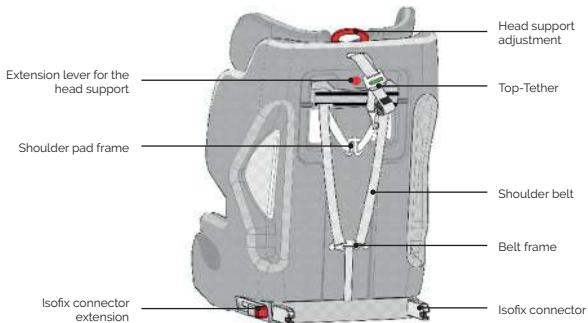

USE OF THE CHILD CAR SEAT

Adjustment of the belt

- To loosen the belt, press the button under the seat cover of the front belt adjustment with one hand. Pull the belt towards you with your other hand.
- To tighten the belt, pull on the front adjustment belt.



Loosening
the belt



Tightening
the belt

Adjustment of the head support height

- Depending on the height of the child, the head support can be adjusted up to 10 times.
- Loosen the belt and pull the red lever upwards. At the same time, move the head support upwards or downwards. The height of the head support can thus be adjusted 5 times.
- Release the lever and ensure that the head support is locked.
- If the child is 105 cm or taller, the head support can be adjusted another 5 times. To do so, first press the extension lever on the back. Then proceed as before by pulling the head support adjustment upwards.



Opening / closing the belt

- To unlock the belt, press the red button of the buckle and separate the two tongues of the buckle.
- To lock the belt, first connect the two tongues of the buckle and then insert them together into the buckle.



Removal of the belt system

- Loosen the belt
- Unlock the belt and shoulder pad frame on the back.
- Remove the comfort insert from the seat.
- Now pull the belt from the belt guide and remove the shoulder pads and belt buckles. Keep them in a safe place for further use.
- Now stow the belt behind the seat cover.
- Place the belt lock for storage in the hollow provided for this purpose in the seat area underneath the seat cover.



Removal of the belt lock

Use of the Isofix system

- Insert the insertion aids provided through the slit in the cushion between the back rest and seating area and into the Isofix holders.
- Ensure that the flat side is pointing downwards. This is not necessary if the vehicle already has firmly installed insertion aids.
- Press the two lateral Isofix connector buttons in order to extend the Isofix connectors to their full length.
- Insert the Isofix connectors into the insertion aids and press until you hear them lock.
- The display on both sides only turns green when the connections have been established. Press the child car seat against the back rest until it is standing securely.

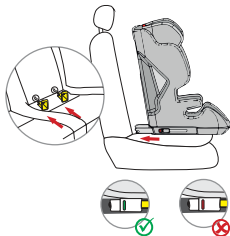

Use of the Top-Tether

- In order to loosen the Top-Tether, press the grey adjustment button with one hand and pull the side of the belt anchor to the required length with your other hand.
- In order to affix the Top-Tether, hang the anchor to the fixation point on the car seat and pull it as tight as possible. The display does not turn green until the belt is locked.

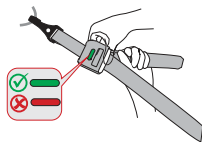

INSTALLATION OF THE CHILD CAR SEAT

Height 76 - 105 cm

- Press the two lateral Isofix connector buttons in order to extend the Isofix connectors to their full length.
 - Place the child seat on the seat of the vehicle.
 - Insert the Isofix connectors into the insertion aids and press until they lock.
 - The display on both sides only turns green when the connections have been established. Pull the child car seat to the back rest until it is standing securely.



- In order to loosen the Top-Tether, press the grey adjustment button with one hand and pull the side of the belt anchor to the required length with your other hand.
 - Fix the anchor to the fixation point on the back of the car seat.
 - Pull the Top-Tether tight by pulling on the other side of the belt. Make sure that the display is green.

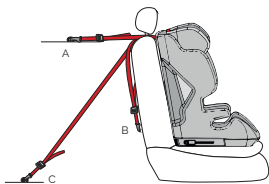

- Unlock the belt buckle of the child car seat and place the belt on the outer side of the seat.
 - Put the child in the child car seat.
 - Adjust the height of the head support so that the shoulder belt remains free.
 - Close the belt buckle again until a "click" can be heard.
 - Pull on the front adjustment belt in order to pull the belt tight. Please ensure that the straps are not twisted.
 - Adjust the shoulder pads so that they fit comfortably on the child's chest and shoulders.



Height 100 - 150 cm

- 1 • Remove the belt system as described above in these instructions.

- 2 • Press the two lateral Isofix connector buttons in order to extend the Isofix connectors to their full length.
 • Place the child seat on the seat of the vehicle.
 • Insert the Isofix connectors into the insertion aids and press until they lock.
 • The display on both sides only turns green when the connections have been established. Pull the child car seat to the back rest until it is standing securely.



- 3 • In order to loosen the Top-Tether, press the grey adjustment button with one hand and pull the side of the belt anchor to the required length with your other hand.
 • Fix the anchor to the fixation point on the back of the car seat.
 • Pull the Top-Tether tight by pulling on the other side of the belt. Make sure that the display is green.

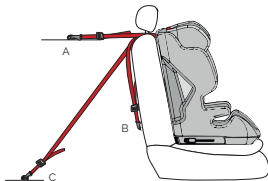

- 4 • Put the child in the child car seat.
 • Adjust the height of the head support so that the belt guide remains free at the head support.
 • Insert the safety belt of the car through the belt guide under the head support of the child car seat.
 • Ensure the pelvic restraint is positioned as follows:

4a Height 100 - 125 cm

- Please make sure that the diagonal belt is positioned above the armrests.
 • The pelvic restraint is guided underneath the armrests.

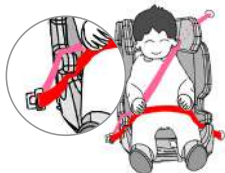

- 4b **Height 120 - 150 cm**
- The diagonal belt as well as the pelvic restraint are guided underneath the armrests.

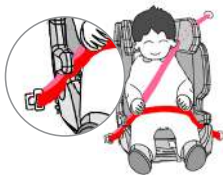

- 5
- Please make sure that in particular the pelvic restraint is close fitting and is as low as possible over the pelvis of the child.
 - Close the 3-point safety belt with the buckle on the car seat. Make sure that the 3-point safety belt is not twisted.
 - Pull the 3-point safety belt of the vehicle as tight as possible and check whether the child car seat is standing securely.

CLEANING

This product has been developed taking into account safety, comfort and functionality. Please take the time to read these instructions carefully before using the product and store them in a safe place for future reference.

In order to guarantee long usage of your child car seat, do not use any solvents, abrasives or aggressive cleaning agents. Check the stability of the fabric and of the seams after each wash. When washing the fabric, the instructions on the label (see below) are to be carefully complied with.



Wash at 30°C,
delicate wash



Do NOT iron



Do NOT bleach



Do NOT clean chemically



Tumble dry at low
temperature

MAINTENANCE

Regularly check the condition of the product for any damage. In the event of damage, do not use the product and keep it out of the reach of children.

If you have any problems, please contact the **Osann Customer Service on +49 (0) 7731 / 970077.**

Merci d'avoir choisi notre siège auto PLUTO. Si vous avez besoin d'aide concernant ce produit, adressez-vous à notre service clientèle.

AVERTISSEMENTS

- Lisez attentivement l'ensemble des présentes instructions avant l'utilisation et conservez-les pour référence ultérieure, afin d'assurer la sécurité de votre enfant. Le non-respect des consignes du présent manuel peut entraîner de graves blessures pour votre enfant.
- REMARQUE – Il s'agit ici d'un système de retenue pour enfant i-Size étendu avec rehausseur. Il est homologué conformément à l'ordonnance n° 129 pour une utilisation sur des places assises de véhicules compatibles « i-Size », comme indiqué par les constructeurs dans la notice d'utilisation du véhicule. En cas de doute, adressez-vous au constructeur du système de retenue pour enfant ou au revendeur.
- **Le siège auto enfant Osann PLUTO est autorisé pour une taille d'enfant entre 76 et 150 cm (max. 36 kg).**
- Le siège auto est exclusivement autorisé pour une utilisation dans le sens de circulation.
- **IMPORTANT – N'utilisez pas le siège auto dans le sens de circulation avant que l'enfant ait atteint l'âge de 15 mois**
- Le siège auto peut uniquement être utilisé avec son propre système de ceinture de sécurité à 5 points pour les enfants de moins de 105 cm et de 24 kg maximum.
- Le siège auto ne peut PAS être utilisé avec un système de ceinture de sécurité 5 points pour les enfants de plus de 105 cm et/ou de plus de 24 kg.
- À partir d'une taille de 100 cm (jusqu'à maximum 150 cm), le système de ceinture de sécurité 5 points peut être retiré du siège auto et l'enfant peut être attaché à l'aide de la ceinture de sécurité 3 points du véhicule.
- Lorsque le PLUTO est utilisé pour un enfant d'une taille de 135 cm à 150 cm, il se peut que le siège enfant ne s'adapte pas à tous les types de véhicules en raison d'une position basse du toit du véhicule sur le côté d'installation sélectionné.
- Si la taille de l'enfant dépasse 150 cm, l'enfant doit être placé sur le siège du véhicule et être attaché à l'aide de la ceinture de sécurité à 3 points du véhicule.
- Le siège auto peut uniquement être installé à l'aide de la fixation Isofix et Top Tether vers l'avant.
- Pour l'installation Isofix : Veillez à lire le manuel du constructeur automobile.
- N'utilisez aucun autre point de contact porteur que ceux indiqués dans les instructions et marqués dans le système de retenue pour enfant.
- N'utilisez pas ce siège enfant à la maison. Il n'a pas été conçu pour une utilisation dans le foyer et doit exclusivement être utilisé dans votre voiture.
- Ne laissez jamais votre enfant sur le siège auto sans surveillance.
- Le siège auto doit être remplacé lorsqu'il a été soumis à des contraintes intenses lors d'un accident.
- Pour des raisons de sécurité, le siège auto doit également être fixé dans le véhicule, même lorsque votre enfant ne s'y trouve pas.
- Assurez-vous toujours que tous les points de fixation qui maintiennent le siège auto au véhicule sont bien en place et que toutes les ceintures qui retiennent l'enfant sont bien ajustées à son corps. Assurez-vous également que les ceintures ne sont pas en torsion.
- Les bagages et autres objets pouvant entraîner des blessures en cas de collision doivent être sécurisés correctement.

- Les objets rigides et éléments en plastique d'un système de retenue d'enfant doivent être placés et installés de manière à ce qu'en cas d'utilisation quotidienne, ils ne puissent pas être coincés par un siège mobile ou une portière du véhicule.
- N'installez pas le siège auto à l'exposition directe des rayons du soleil. En cas d'exposition directe et intensive aux rayons du soleil, le siège auto ou ses éléments deviennent très chauds et peuvent blesser l'enfant.
- Il est important que les ceintures du bas fixent bien le bassin. Votre enfant doit toujours être attaché afin d'éviter tout risque de chute.
- Il est dangereux d'apporter des modifications ou compléments à l'appareil sans l'autorisation de l'instance responsable. Le non-respect des consignes d'installation du fabricant du système de retenue pour enfant entraîne également des risques.
- Ce siège auto a été conçu pour des enfants d'une taille de 76 à 150 cm et un poids maximal de 36 kg. Ne surchargez jamais le siège auto en y transportant plus d'un enfant ou des charges supplémentaires.
- Le dispositif de retenue pour enfant ne doit pas être utilisé sans housse de siège.
- La housse de siège ne doit pas être remplacée par une autre housse que celle recommandée par le fabricant, car elle fait partie intégrante du dispositif de retenue.

Installation correcte dans un véhicule

Remarque : Lorsque vous montez le siège auto, verrouillez les connecteurs Isofix du siège au support Isofix du véhicule. La fenêtre de visualisation verrouillée du système Isofix est représentée en vert. Accrochez le Top-Tether à l'endroit prévu à cet effet dans votre véhicule et attachez-le jusqu'à ce que la fenêtre de visualisation de la ceinture Top-Tether devienne verte. Un montage avec seulement la ceinture 3 points du véhicule n'est pas possible.

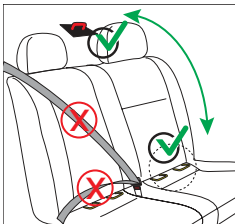

Montage uniquement sur les sièges de voiture avec connecteurs Isofix et crochets Top-Tether possible ! Pour ce faire, vérifiez le manuel de votre véhicule, si nécessaire.

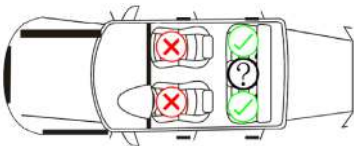

ÉLÉMENTS DU SIÈGE

Vue frontale

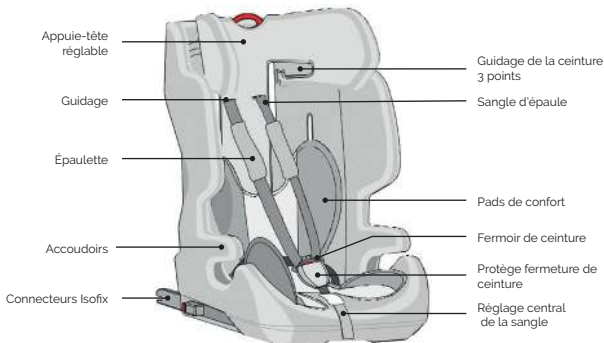

Vue arrière



UTILISATION DU SIÈGE AUTO

Réglage des sangles

- Pour relâcher les sangles, appuyez avec une main sur le bouton se trouvant sous la housse du siège du réglage avant des sangles. Avec l'autre main, tirez les sangles vers vous.
- Pour serrer la sangle, tirez sur la sangle de réglage avant.



Relâcher les sangles



Serrer les sangles

Réglage de la hauteur de l'appuie-tête

- Selon la taille de l'enfant, l'appuie-tête peut être ajusté jusqu'à 10 fois.
- Relâchez les sangles et tirez le levier rouge vers le haut. Déplacez en même temps l'appuie-tête vers le haut ou le bas. Cela permet de régler l'appuie-tête de 5 crans vers le haut.
- Lâchez le levier et assurez-vous que l'appuie-tête est verrouillé.
- À partir d'une taille de l'enfant de 105 cm, l'appuie-tête peut encore être réglé 5 fois. Pour ce faire, appuyez tout d'abord sur le levier d'extension à l'arrière. Procédez ensuite comme précédemment en tirant le réglage de l'appuie-tête vers le haut.



Ouverture/fermeture de la ceinture

- Pour déverrouiller la ceinture, appuyez sur le bouton rouge de la boucle et séparez les deux parties.
- Pour verrouiller la ceinture, assemblez d'abord les 2 parties et enfoncez-les ensemble dans la boucle.



Retrait du système de sangles

- Détachez la ceinture
- Déverrouillez l'arceau de la ceinture et de l'épaulette à l'arrière.
- Retirez le pad confort du siège.
- Retirez alors les sangles du guidage et enlevez l'épaulette et les boucles de ceinture. Conservez-les dans un lieu sûr pour une utilisation ultérieure.
- Rangez ensuite les sangles derrière la housse du siège.
- Placez le fermoir de ceinture dans la cavité prévue à cet effet dans la surface d'assise sous la housse du siège.

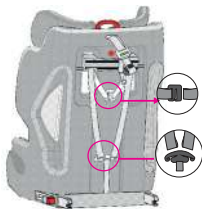

Retrait du fermoir de ceinture

Utilisation du système Isofix

- Glissez les aides à l'insertion dans la fente du rembourrage entre le dossier et la surface d'assise et dans les supports Isofix.
- Assurez-vous que le côté plat est tourné vers le bas. Ceci n'est pas nécessaire lorsque le véhicule dispose déjà d'aides à l'insertion préinstallées.
- Pressez les deux boutons de connecteurs latéraux Isofix pour allonger les connecteurs Isofix dans la longueur.
- Enfoncez les connecteurs Isofix dans les aides à l'insertion et pressez jusqu'à ce que vous entendiez l'enclenchement.
- L'affichage des deux côtés devient vert uniquement lorsque les connexions sont effectuées. Enfoncez le siège auto contre le dossier jusqu'à ce que sa position soit entièrement sûre.

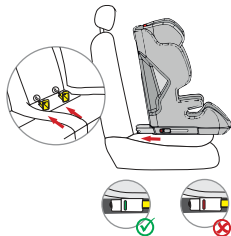

Utilisation du Top-Tether

- Pour relâcher le Top-Tether appuyez d'une main sur le bouton de réglage gris et tirez d'une autre main sur le côté de l'ancrage de la ceinture à la longueur voulue.
- Pour fixer le Top-Tether, accrochez l'ancrage au point de fixation du siège de voiture et serrez-le autant que possible. L'affichage devient vert seulement lorsque la ceinture est verrouillée.

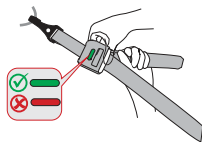

INSTALLATION DU SIÈGE AUTO

Taille de l'enfant 76 - 105 cm

- Pressez les deux boutons de connecteurs latéraux Isofix pour allonger les connecteurs Isofix dans la longueur.
 - Placez le siège auto sur le siège du véhicule.
 - Enfoncez les connecteurs Isofix dans les aides à l'insertion et pressez jusqu'à l'enclenchement.
 - L'affichage des deux côtés devient vert uniquement lorsque les connexions sont effectuées. Enfoncez le siège auto contre le dossier jusqu'à ce que sa position soit entièrement sûre.



- Pour relâcher le Top-Tether appuyez d'une main sur le bouton de réglage gris et tirez d'une autre main sur le côté de l'ancrage de la ceinture à la longueur voulue.
 - Fixez l'ancrage au point de fixation à l'arrière du siège du véhicule.
 - Serrez le Top-Tether en tirant de l'autre côté de la sangle. Assurez-vous que l'affichage est vert.

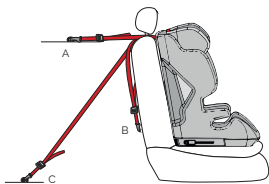

- Déverrouillez la boucle de ceinture du siège auto et placez les sangles sur la partie extérieure du siège.
 - Asseyez l'enfant dans le siège auto.
 - Réglez la hauteur de l'appui-tête de manière à ce que la sangle d'épaule reste libre.
 - Fermez à nouveau la boucle de ceinture jusqu'à entendre un « clic ».
 - Tirez sur la bande de réglage avant pour serrer les sangles. Veillez à ce que les lanières ne soient pas en torsion.
 - Réglez les épaulettes de manière à ce qu'elles soient confortablement positionnées au niveau de la poitrine et des épaules de l'enfant.



Taille de l'enfant 100 - 150 cm

- 1 • Retirez le système de sangle comme indiqué précédemment dans les présentes instructions.

- 2 • Pressez les deux boutons de connecteurs latéraux Isofix pour allonger les connecteurs Isofix dans la longueur.
 • Placez le siège auto sur le siège du véhicule.
 • Enfoncez les connecteurs Isofix dans les aides à l'insertion et pressez jusqu'à l'enclenchement.
 • L'affichage des deux côtés devient vert uniquement lorsque les connexions sont effectuées. Enfoncez le siège auto contre le dossier jusqu'à ce que sa position soit entièrement sûre.



- 3 • Pour relâcher le Top-Tether appuyez d'une main sur le bouton de réglage gris et tirez d'une autre main sur le côté de l'ancrage de la ceinture à la longueur voulue.
 • Fixez l'ancrage au point de fixation à l'arrière du siège du véhicule.
 • Serrez le Top-Tether en tirant de l'autre côté de la sangle. Assurez-vous que l'affichage est vert.

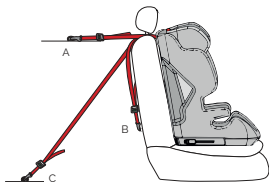

- 4 • Asseyez l'enfant dans le siège auto.
 • Réglez la hauteur de l'appuie-tête de manière à ce que le guidage de la ceinture de sécurité reste libre au niveau de l'appuie-tête.
 • Passez la ceinture de sécurité de la voiture à travers le guidage sous l'appuie-tête du siège auto.
 • Assurez-vous que la ceinture du bassin se déroule ainsi :

4a Taille de l'enfant 100 - 125 cm

- Assurez-vous que la sangle diagonale passe au-dessus des accoudoirs.
 • La sangle de bassin passera en-dessous des accoudoirs.

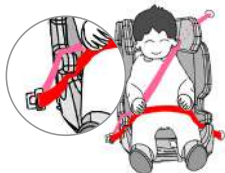

- 4b Taille de l'enfant 120 - 150 cm**
- La sangle diagonale et celle de bassin passent en-dessous des accoudoirs.

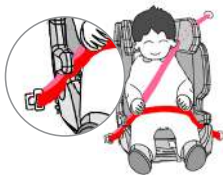

- 5**
- Veillez à ce que la ceinture sous-abdominale, en particulier, soit bien serrée et passe aussi profondément que possible sur le bassin de l'enfant.
 - Attachez la ceinture de sécurité à 3 points avec la boucle du siège de la voiture. Veillez à ce que la ceinture de sécurité à 3 points ne soit pas en torsion.
 - Serrez la ceinture de sécurité à 3 points du véhicule autant que possible et vérifiez que le siège auto soit fermement maintenu.

NETTOYAGE

Ce produit a été conçu dans un souci de sécurité, de confort et de fonctionnalité. Veuillez prendre le temps de lire attentivement ce manuel avant d'utiliser ce produit et de le conserver dans un endroit sûr pour référence ultérieure.

Pour assurer une longue durée de vie à votre siège auto, n'utilisez pas de solvants, produits abrasifs ou produits de nettoyage agressifs. Après chaque nettoyage, vérifiez la résistance du tissu et des coutures. Lors du lavage du tissu, suivez attentivement les instructions sur l'étiquette (voir ci-dessous).



Lavage à 30 °C,
lavage délicat



NE PAS repasser



NE PAS utiliser de javel



PAS de lavage chimique



Sèche-linge à basse
température

ENTRETIEN

Vérifiez régulièrement l'état du produit pour déceler d'éventuels dommages. En cas de dommage, ne pas utiliser et conserver hors de portée des enfants.

En cas de problème, veuillez contacter le **service client Osann au +49(0)7731 / 970077.**

Grazie per aver scelto il nostro seggiolino auto per bambini PLUTO. Se hai bisogno di aiuto riguardo a questo prodotto, non esitare a rivolgerti al nostro servizio clienti.

AVVERTENZE

- Si prega di leggere attentamente questo manuale prima dell'uso e di conservarlo per riferimento futuro, al fine di garantire la sicurezza del bambino. La mancata osservanza delle istruzioni contenute nel presente manuale può causare gravi lesioni al bambino.
- **NOTA:** Questo è un sistema di ritenuta per bambini i-Size espanso con un sedile rialzato per il sistema di ritenuta per bambini i-Size espanso. È omologato ai sensi del Regolamento n. 129 per l'utilizzo su posti a sedere del veicolo compatibili i-Size, come indicato dal costruttore del veicolo nelle istruzioni per l'uso del veicolo. In caso di dubbi, rivolgersi al produttore del sistema di ritenuta per bambini o al rivenditore.
- **Il seggiolino auto per bambini Osann PLUTO è omologato per un'altezza corporea compresa tra 76 e 150 cm (max. 36 kg).**
- Il seggiolino per bambini è omologato esclusivamente per l'utilizzo nella direzione di marcia.
- **IMPORTANTE: Non utilizzare il seggiolino per bambini nella direzione di marcia fino a quando il bambino non abbia raggiunto i 15 mesi di età**
- Per bambini sotto i 105 cm di altezza e fino a un massimo di 24 kg, il seggiolino per bambini può essere utilizzato esclusivamente con il proprio sistema di cinture a 5 punti.
- Per bambini di altezza superiore a 105 cm e/o di peso superiore a 24 kg, il seggiolino per bambini NON può essere utilizzato con il proprio sistema di cinture a 5 punti.
- A partire da un'altezza corporea di 100 cm (fino a un massimo di 150 cm), il sistema di cinture a 5 punti può essere rimosso dal seggiolino e il bambino può essere allacciato all'auto con la cintura a 3 punti.
- Quando il PLUTO viene utilizzato per bambini di altezza compresa tra 135 cm e 150 cm, il seggiolino per bambini potrebbe non essere adatto a tutti i tipi di veicoli a causa della posizione bassa del tettuccio del veicolo sul lato di montaggio selezionato.
- Se l'altezza del bambino supera i 150 cm, il bambino deve essere spostato sul sedile del veicolo e assicurato con la cintura a 3 punti del veicolo.
- Il seggiolino per bambini può essere installato solo con il fissaggio Isofix e la cinghia Top-Tether rivolta in avanti.
- Per installazione Isofix: Leggere attentamente il manuale del costruttore dell'auto.
- Non utilizzare punti di contatto portanti diversi da quelli descritti nelle istruzioni e contrassegnati nel sistema di ritenuta per bambini.
- Non utilizzare questo seggiolino per bambini in casa. Non è progettato per l'uso domestico e deve quindi essere utilizzato solo in auto.
- Non lasciare mai il bambino incustodito sul seggiolino.
- Il seggiolino per bambini va sostituito nel caso in cui sia stato sottoposto a carichi pesanti a causa di un incidente.
- Per motivi di sicurezza, il seggiolino per bambini deve essere fissato nel veicolo anche quando il bambino non sia seduto nel seggiolino.
- Accertarsi sempre che tutti i punti di attacco che tengono fissato il supporto del seggiolino al veicolo siano stretti e che tutte le cinghie che trattengono il bambino siano adattate al corpo del bambino. Assicurarsi inoltre che le cinghie non siano attorcigliate.
- Il bagaglio o altri oggetti che possono causare lesioni in caso di collisione devono essere correttamente fissati.

- Gli oggetti rigidi e le parti in plastica di un sistema di ritenuta per bambini devono essere collocati e installati in modo che nell'uso quotidiano non possano essere bloccati da un sedile mobile o da una porta del veicolo.
- Non esporre il seggiolino per bambini alla luce diretta del sole. L'esposizione diretta alla luce intensa del sole surriscalderebbe il seggiolino per bambini o parti di esso, il che potrebbe provocare lesioni al bambino.
- È importante che le cinture di sicurezza incorporate nella parte bassa del seggiolino fissino saldamente il bacino. Per evitare cadute, il bambino deve sempre avere le cinture allacciate.
- È pericoloso apportare modifiche o aggiunte al dispositivo senza il consenso dell'autorità competente. Inoltre, la mancata osservanza delle istruzioni di installazione del produttore del sistema di ritenuta per bambini può esporre a pericoli.
- Questo seggiolino per bambini è progettato per bambini da 76 a 150 cm di altezza, con un peso massimo di 36 kg. Non sovraccaricare il seggiolino per bambini trasportando su di esso più di un bambino o carichi aggiuntivi.
- Il dispositivo di ritenuta per bambini non deve essere utilizzato senza la fodera del seggiolino.
- La fodera del seggiolino non deve essere sostituita con una diversa da quella raccomandata dal costruttore, in quanto la fodera del sedile è parte integrante delle prestazioni di ritenuta.

Corretta installazione in un veicolo

Nota: Quando si installa il seggiolino per bambini, bloccare i connettori Isofix del seggiolino all'attacco Isofix del veicolo. La finestrella di visualizzazione bloccata del sistema Isofix è mostrata in verde. Agganciare la cinghia Top-Tether nel punto designato nella propria auto e stringerla fino a quando la finestra di visualizzazione sulla cinghia Top-Tether non diventi verde. Non è consentito il montaggio con la sola cintura a 3 punti del veicolo.

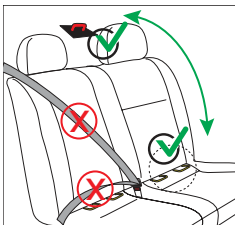

Montaggio consentito solo su seggiolini auto con connettori Isofix e gancio Top-Tether! Se necessario, controllare nel manuale d'uso della propria auto.

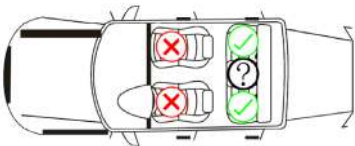

PARTI DEL SEGGIOLINO

Vista anteriore

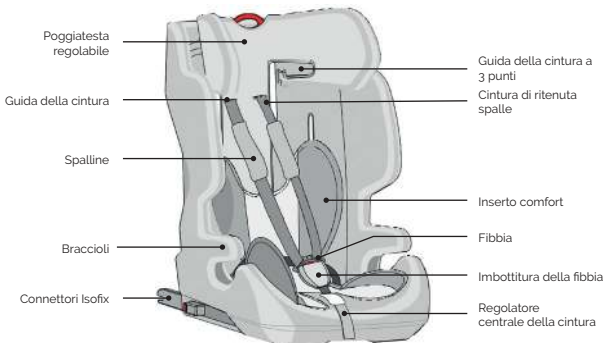

Vista posteriore

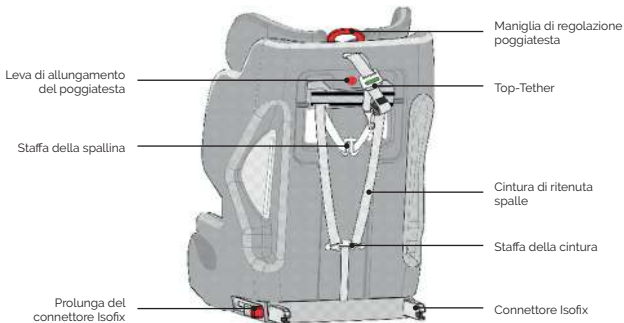

UTILIZZO DEL SEGGIOLINO AUTO PER BAMBINI

Regolazione delle cinture

- Per allentare la cintura, premere con una mano il pulsante sotto la fodera del sedile del regolatore della cintura anteriore. Con l'altra mano, tirare le cinture verso di sé.
- Per stringere la cintura, tirare la cinghia di regolazione anteriore.



Allentare le
cinture



Stringere le
cinture

Regolazione dell'altezza del poggiatesta

- A seconda dell'altezza del bambino, il poggiatesta può essere regolato su 10 posizioni diverse.
- Allentare le cinture e tirare la leva rossa verso l'alto. Muovere contemporaneamente il poggiatesta verso l'alto o verso il basso. Così il poggiatesta può essere regolato verso l'alto fino a 5 volte.
- Rilasciare la leva e assicurarsi che il poggiatesta sia bloccato.
- Se il bambino è alto 105 cm o più, il poggiatesta può essere regolato altre 5 volte. Premere prima la leva di allungamento sul retro. Quindi procedere come al solito tirando verso l'alto la maniglia di regolazione del poggiatesta.



Aprire / chiudere la cintura

- Per sbloccare la cintura, premere il pulsante rosso sulla fibbia e separare le due linguette della fibbia.
- Per bloccare la cintura, collegare prima le 2 linguette e quindi inserirle insieme nella fibbia.



Rimozione del sistema cintura

- Slacciare la cintura
- Sbloccare la staffa della cintura e la staffa delle spalline sul retro del seggiolino.
- Rimuovere l'inserto comfort dal sedile.
- Estrarre quindi le cinture di sicurezza dalla guida della cintura e rimuovere le spalline e le fibbie della cintura. Conservare in un luogo sicuro per utilizzo futuro.
- Sistemare quindi le cinture dietro la fodera del sedile.
- Riporre la fibbia della cintura di sicurezza nell'apposito vano nel sedile, sotto la fodera del sedile.

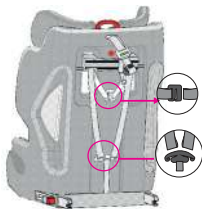

Rimozione delle fibbie della cintura di sicurezza

Utilizzo del sistema Isofix

- Far scorrere gli ausili di inserimento in dotazione attraverso la fessura nell'imbottitura tra schienale e sedile e negli attacchi Isofix.
- Assicurarsi che il lato piatto sia rivolto verso il basso. Ciò non è necessario quando il veicolo abbia già installati degli ausili di inserimento fissi.
- Premere entrambi i pulsanti laterali del connettore Isofix per estendere in lunghezza i connettori Isofix.
- Inserire i connettori Isofix negli ausili di inserimento e premere fino a sentire un clic di scatto in posizione.
- Il display su entrambi i lati diventa verde solo quando vengono stabiliti i collegamenti. Premere il seggiolino auto per bambini contro lo schienale fino a quando non sia saldamente in posizione.

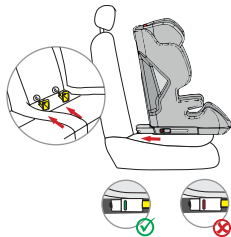

Utilizzo della cinghia Top-Tether

- Per sbloccare la cinghia Top-Tether, premere con una mano la manopola di regolazione grigia e tirare con l'altra mano il lato dell'ancoraggio della cintura per la lunghezza desiderata.
- Per fissare la cinghia Top-Tether, appendere l'ancoraggio al punto di fissaggio sul sedile dell'auto e tirarlo fino a stringerlo il più possibile. L'indicatore non diventa verde fin quando la cintura non sia bloccata.

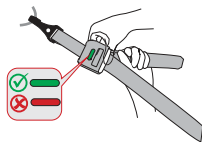

INSTALLAZIONE DEL SEGGIOLINO AUTO PER BAMBINI

Altezza 76 - 105 cm

- Premere entrambi i pulsanti laterali del connettore Isofix per estendere in lunghezza i connettori Isofix.
 - Collocare il seggiolino per bambini sul sedile del veicolo.
 - Inserire i connettori Isofix negli ausili di inserimento e premere fino a quando non scattino in posizione.
 - Il display su entrambi i lati diventa verde solo quando vengono stabiliti i collegamenti. Tirare il seggiolino auto per bambini verso lo schienale fino a quando non sia saldamente in posizione.



- Per sbloccare la cinghia Top-Tether, premere con una mano la manopola di regolazione grigia e tirare con l'altra mano il lato dell'ancoraggio della cintura per la lunghezza desiderata.
 - Fissare l'ancoraggio al punto di fissaggio sul retro del sedile dell'auto.
 - Tirare energicamente la cinghia Top-Tether tirando sull'altro lato della cintura. Assicurarsi che l'indicatore sia verde.

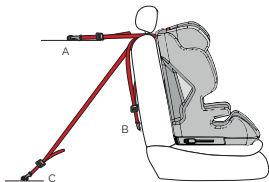

- Sbloccare la fibbia del seggiolino auto per bambini e posizionare le cinture sul lato esterno del seggiolino.
 - Collocare il bambino sul seggiolino auto per bambini.
 - Regolare l'altezza del poggiatesta in modo che la cintura di ritenuta spalle rimanga libera.
 - Chiudere nuovamente la fibbia della cintura fino a sentire un "clic".
 - Tirare la cinghia di regolazione anteriore per stringere le cinture. Accertarsi che le cinghie non siano attorcigliate.
 - Regolare le spalline in modo che si trovino comodamente sul petto e sulle spalle del bambino.



Altezza 100 - 150 cm

- 1 • Rimuovere il sistema di cinture di sicurezza come descritto in precedenza nel presente manuale.
- 2 • Premere entrambi i pulsanti laterali del connettore Isofix per estendere in lunghezza i connettori Isofix.
• Collocare il seggiolino per bambini sul sedile del veicolo.
• Inserire i connettori Isofix negli ausili di inserimento e premere fino a quando non scattino in posizione.
• Il display su entrambi i lati diventa verde solo quando vengono stabiliti i collegamenti. Tirare il seggiolino auto per bambini verso lo schienale fino a quando non sia saldamente in posizione.



- 3 • Per sbloccare la cinghia Top-Tether, premere con una mano la manopola di regolazione grigia e tirare con l'altra mano il lato dell'ancoraggio della cintura per la lunghezza desiderata.
• Fissare l'ancoraggio al punto di fissaggio sul retro del sedile dell'auto.
• Tirare energicamente la cinghia Top-Tether tirando sull'altro lato della cintura. Assicurarsi che l'indicatore sia verde.

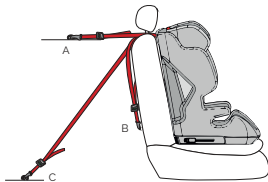

- 4 • Collocare il bambino sul seggiolino auto per bambini.
• Regolare l'altezza del poggiatesta in modo che la guida della cintura di sicurezza sul poggiatesta rimanga libera.
• Far passare la cintura di sicurezza dell'automobile attraverso la guida della cintura di sicurezza sotto il poggiatesta del seggiolino auto per bambini.
• Assicurarsi che la cintura addominale funzioni in questo modo:

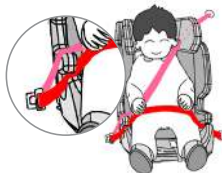

4a Altezza 100 - 125 cm

- Accertarsi che la cinghia diagonale scorra al di sopra dei braccioli.
- La cintura addominale viene fatta passare sotto i braccioli.

- 4b Altezza 120 - 150 cm**
- La cintura diagonale e quella addominale vengono fatte passare sotto i bracciali.

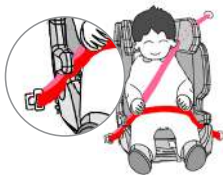

- 5**
- Accertarsi in particolare che la cintura addominale sia stretta e corra il più possibile in profondità sul bacino del bambino.
 - Chiudere la cintura di sicurezza a 3 punti con la fibbia sul sedile dell'auto. Assicurarsi che la cintura di sicurezza a 3 punti non sia attorcigliata.
 - Tirare la cintura di sicurezza a 3 punti del veicolo in modo che sia più stretta possibile e verificare che il seggiolino auto sia posizionato correttamente.

PULIZIA

Questo prodotto è stato progettato pensando alla sicurezza, al comfort e alla funzionalità. Si prega di leggere attentamente il presente manuale prima di utilizzare il prodotto e conservarlo in un luogo sicuro per futura consultazione.

Non utilizzare solventi, detersivi abrasivi o detersivi aggressivi per garantire un utilizzo prolungato del seggiolino auto per bambini. Controllare la tenuta del tessuto e delle cuciture dopo ogni lavaggio. Durante il lavaggio del tessuto, seguire attentamente le istruzioni riportate sull'etichetta (vedi sotto).



Lavare a 30°C,
ciclo delicato



NON stirare



NON candeggiare



NON lavare a secco



Asciugatura in tamburo a
bassa temperatura

MANUTENZIONE

Controllare regolarmente lo stato del prodotto per individuare eventuali danni. Non utilizzare in caso di danni e tenere fuori dalla portata dei bambini.

In caso di problemi si prega di contattare il **servizio clienti Osann al numero +49(0)7731 / 970077**.

Hartelijk dank dat u gekozen heeft voor ons autostoeltje PLUTO. Als u hulp nodig heeft bij dit product, kunt u contact opnemen met onze klantenservice.

WAARSCHUWINGEN

- Lees deze handleiding voor gebruik zorgvuldig door en bewaar de handleiding voor later gebruik om de veiligheid van uw kind te waarborgen. Niet-inachtneming van de aanwijzingen in deze handleiding kan leiden tot zwaar letsel van uw kind.
- **OPMERKING** – Dit is een uitgebreid i-Size beveiligingssysteem voor kinderen met een zittingsverhoging voor het uitgebreide i-Size beveiligingssysteem voor kinderen. Het is conform verordening nr. 129 voor gebruik in i-Size compatibele zitposities in auto's toegestaan, zoals aangegeven door de autofabrikanten in de handleiding van de auto. Neem bij twijfel contact op met de fabrikant van het beveiligingssysteem voor kinderen of met uw dealer.
- **Het autostoeltje Osann PLUTO is geschikt voor een lichaamslengte tussen 76 en 150 cm (max. 36kg).**
- Het autostoeltje is uitsluitend toegestaan voor gebruik in de rijrichting.
- **BELANGRIJK - Gebruik het autostoeltje niet in de rijrichting als het kindje jonger dan 15 maanden is**
- Het autostoeltje kan alleen met een eigen 5-punts-gordelsysteem voor kinderen onder een lichaamslengte van 105 cm & maximaal 24 kg worden gebruikt.
- Het autostoeltje kan NIET met het 5-punts-gordelsysteem voor kinderen vanaf een lichaamslengte van 105 cm en/of meer dan 24 kg lichaamsgewicht worden gebruikt.
- Vanaf een lichaamslengte van 100 cm (tot maximaal 150 cm) kan het 5-punts-gordelsysteem van het autostoeltje worden verwijderd en het kind met de 3-punts-gordel van de auto worden vastgemaakt.
- Als de PLUTO voor kinderen met een lichaamslengte van 135 cm tot 150 cm wordt gebruikt, kan het voorkomen dat het autostoeltje niet in alle automodellen past, vanwege een laag dak van de auto aan de geselecteerde kant van aanbrengen.
- Als het kind langer is dan 150 cm dient het kind de zitting van de auto te gebruiken en met de 3-punts-gordel van de auto te worden vastgemaakt.
- Het autostoeltje mag uitsluitend met de Isofix-bevestiging & Top-Tether voorwaarts gericht worden ingebouwd.
- Voor Isofix-inbouw: Lees de handleiding van de autofabrikant door.
- Gebruik geen andere dragende contactpunten dan de in de handleiding beschreven en in het beveiligingssysteem voor kinderen aangeduide contactpunten.
- Gebruik dit autostoeltje niet thuis. Het autostoeltje is niet bedoeld voor thuisgebruik en mag daarom alleen in uw auto worden gebruikt.
- Laat uw kind nooit onbeheerd op het stoeltje.
- Het autostoeltje moet worden vervangen als het bij een ongeval is blootgesteld aan sterke belastingen.
- Om veiligheidsredenen moet het autostoeltje ook in de auto zijn bevestigd als uw kind niet op het autostoeltje zit.
- Zorg er altijd voor, dat alle bevestigingspunten die het stoeltje in de auto bevestigen vastzitten en dat alle gordels die het kind beveiligen aangepast zijn aan het lichaam van het kind. Controleer bovendien dat de gordels niet gedraaid zijn.
- Bagage of andere voorwerpen, die bij een botsing letsel kunnen veroorzaken, moeten correct worden vastgezet.

- De starre voorwerpen en kunststof onderdelen van een beveiligingssysteem voor kinderen moeten zo zijn geplaatst en geïnstalleerd, dat ze bij dagelijks gebruik niet door een beweegbare zitting of een portier ingeklemd kunnen worden.
- Stel het autostoeltje niet bloot aan direct zonlicht. In direct, intensief zonlicht wordt het autostoeltje of delen ervan zeer heet, wat uw kind zou kunnen verwonden.
- Het is belangrijk dat de lage gordels het bekken goed vasthouden. Om valrisico te voorkomen moet uw kind altijd gordels omhebben.
- Het is gevaarlijk om zonder toestemming van de verantwoordelijke instantie wijzigingen of aanvullingen aan het apparaat aan te brengen. Niet-inachtneming van de installatie-aanwijzingen van de fabrikant van het beveiligingssysteem voor kinderen leidt eveneens tot gevaren.
- Dit autostoeltje werd ontworpen voor kinderen met een lichaamslengte van 76 tot 150 cm en een maximaal gewicht van 36 kg. Overbelast het autostoeltje nooit, door meer dan een kind of aanvullende lasten erin te vervoeren.
- De beveiligingsvoorziening voor kinderen mag niet zonder de bekleding worden gebruikt.
- De bekleding mag niet worden vervangen door bekleding die niet door de fabrikant wordt aanbevolen, omdat de bekleding een vast onderdeel van de beveiliging is.

Correcte inbouw in een auto

Aanwijzing: Als u het autostoeltje monteert, moeten de Isofix-connectoren van het stoeltje met de Isofix-houder van de auto worden vergrendeld. Het vergrendelde weergavevenster van het Isofix-systeem wordt groen weergegeven. Haak de Top-Tether op de daarvoor bedoelde plek in uw auto en sjaor deze vast, tot de indicatie van de Top-Tether groen wordt. Een montage met alleen de 3-punts-gordel van de auto is niet mogelijk.

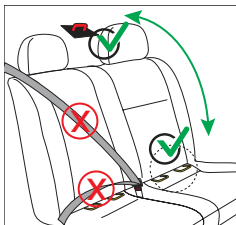

Montage alleen op autozittingen met Isofix-connectoren & Top Tether-haken mogelijk! Controleer dit eventueel in de handleiding van uw auto.

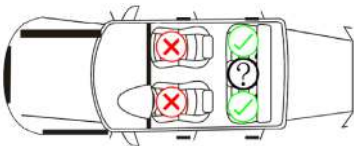

ONDERDELEN STOELTJE

Voor aanzicht

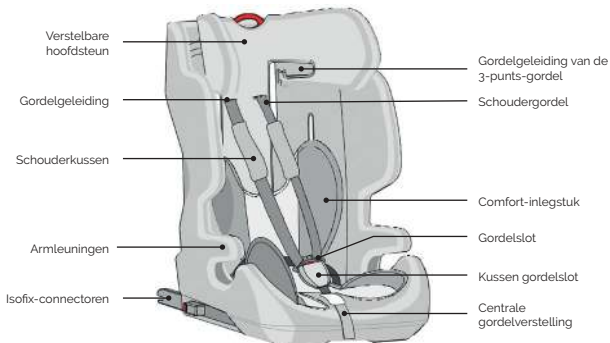

Achteraanzicht

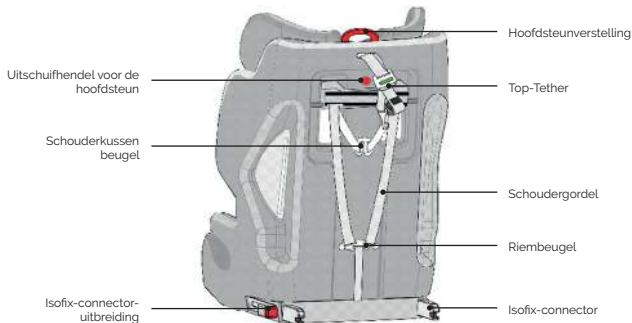

GEBRUIK VAN HET AUTOSTOELTJE

Gordels verstellen

- Om de gordel los te maken, drukt u met een hand op de knop onder de bekleding van de voorste gordelverstelling. Trek met de andere hand de gordels naar u toe.
- Om de gordel te spannen, trekt u aan de voorste verstelband.



Gordels losmaken



Gordels spannen

Instelling van de hoogte van de hoofdsteun

- Afhankelijk van de lichaamslengte van het kind kan de hoofdsteun tot 10 keer worden aangepast.
- Maak de gordels los en trek de rode hendel naar boven. Beweeg de hoofdsteun naar boven of beneden. Zo kan de hoofdsteun 5-voudig qua hoogte worden versteld.
- Laat de hendel los en controleer of de hoofdsteun is vergrendeld.
- Als het kind groter is dan 105 cm, kan de hoofdsteun nogmaals 5 keer worden versteld. Druk daarvoor eerst op de uitschuifhendel aan de achterkant. Trek vervolgens zoals altijd de hoofdsteunverstelling naar boven.



Gordel openen / sluiten

- Om de gordel te ontgrendelen, drukt u op de rode knop van de gesp en scheidt u beide gespontgen.
- Om de gordel te vergrendelen, verbindt u eerst de 2 gespontgen en steekt u deze samen in de gesp.



Gordelsysteem verwijderen

- Maak de gordel los
- Ontgrendel de gordel- en schouderkussenbeugel aan de achterkant.
- Verwijder het comfort-inlegstuk uit het stoeltje.
- Trek nu de gordels uit de gordelgeleiding en verwijder de schouderkussens en gordelgespen. Bewaar deze goed op een veilige plek voor later gebruik.
- Berg de gordels nu achter de stoelbekleding op.
- Om het gordelslot te bewaren, plaatst u dit in de daarvoor bedoelde verlaging in het zitoppervlak onder de bekleding.

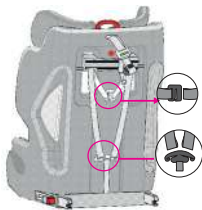

Gordelsloten verwijderen

Gebruik van het Isofix-systeem

- Schuif de meegeleverde inbreng hulpen door de gleuf in het kussen tussen rugleuning en zitvlak en in de Isofix-houders.
- Zorg ervoor dat de vlakke kant naar beneden is gericht. Dit is niet vereist als de auto al vast geïnstalleerde inbreng hulpen heeft.
- Druk de Isofix-connectorknoppen aan beide kanten in om de Isofix-connectoren in de lengte uit te schuiven.
- Steek de Isofix-connectoren in de inbreng hulpen en druk tot u ze hoort vastklikken.
- De indicatie aan beide kanten wordt alleen groen als de verbindingen tot stand zijn gebracht. Druk het autostoeltje naar de rugleuning tot het stabiel staat.

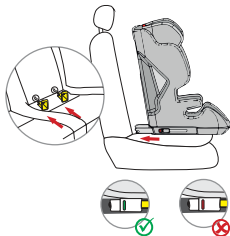

Gebruik van de Top-Tether

- Om de Top-Tether los te maken drukt u met een hand op de grijze instelknop en trekt u met de andere hand de zijkant van het gordelanker tot de vereiste lengte.
- Om de Top-Tether te bevestigen, hangt u het anker aan het bevestigingspunt aan de autozitting en trekt u deze zo strak mogelijk. De indicatie wordt pas groen als de gordel is vergrendeld.

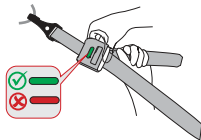

INSTALLATIE VAN HET AUTOSTOELTJE

Lichaamslengte 76 - 105 cm

- Druk de Isofix-connectorknoppen aan beide kanten in om de Isofix-connectoren in de lengte uit te schuiven.
 - Plaats het autostoeltje op de zitting van de auto.
 - Steek de Isofix-connectoren in de inbrenghulpen en druk deze tot ze vastklikken.
 - De indicatie aan beide kanten wordt alleen groen als de verbindingen tot stand zijn gebracht. Trek het autostoeltje naar de rugleuning tot het stabiel staat.



- Om de Top-Tether los te maken drukt u met een hand op de grijze instelknop en trekt u met de andere hand de zijkant van het gordelanker tot de vereiste lengte.
 - Bevestig het anker aan het bevestigingspunt aan de achterkant van de autozitting.
 - Trek de Top-Tether strak door aan de andere kant van de gordel te trekken. Controleer of de indicatie groen is.

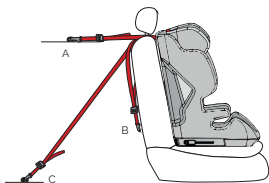

- Ontgrendel de gordelgesp van het autostoeltje en leg de gordels aan de buitenkant van het stoeltje.
 - Plaats het kind in het autostoeltje.
 - Stel de hoogte van de hoofdsteun zo in, dat de schoudergordel vrij blijft.
 - Sluit de gordelgesp weer tot u een klik hoort.
 - Trek aan de voorste verstelband om de gordels strak te trekken. Let erop, dat de riemen niet zijn gedraaid.
 - Stel de schouderkussens zo in, dat ze comfortabel op borst en schouders van het kind zijn aangebracht.



Lichaamslengte 100 - 150 cm

- 1 • Verwijder het gordelsysteem zoals voorheen in deze handleiding beschreven.
- 2 • Druk de Isofix-connectorknoppen aan beide kanten in om de Isofix-connectoren in de lengte uit te schuiven.
• Plaats het autostoeltje op de zitting van de auto.
• Steek de Isofix-connectoren in de inbreng-hulpen en druk deze tot ze vastklikken.
• De indicatie aan beide kanten wordt alleen groen als de verbindingen tot stand zijn gebracht. Trek het autostoeltje naar de rugleuning tot het stabiel staat.



- 3 • Om de Top-Tether los te maken drukt u met een hand op de grijze instelknop en trekt u met de andere hand de zijkant van het gordelanker tot de vereiste lengte.
• Bevestig het anker aan het bevestigingspunt aan de achterkant van de autozitting.
• Trek de Top-Tether strak door aan de andere kant van de gordel te trekken. Controleer of de indicatie groen is.

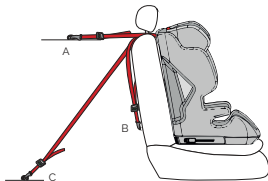

- 4 • Plaats het kind in het autostoeltje.
• Stel de hoogte van de hoofdsteun zo in, dat de veiligheidsgordelgeleiding bij de hoofdsteun vrij blijft.
• Beng de veiligheidsgordel van de auto door de gordelgeleiding onder de hoofdsteun van het autostoeltje.
• Controleer dat de bekkengordel als volgt loopt:

4a Lichaamslengte 100 - 125 cm

- Let erop, dat de diagonale gordel boven de armleuningen loopt.
- De bekkengordel wordt onder de armleuningen door gebracht.

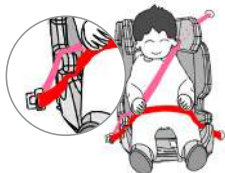

- 4b **Lichaamslengte 120 - 150 cm**
- De diagonale- en de bekkengordel worden onder de armleuningen door gebracht.

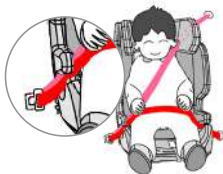

- 5
- Let erop, dat met name de bekkengordel nauwsluitend is en zo diep mogelijk over het bekken van het kind loopt.
 - Sluit de 3-punts-veiligheidsgordel met de gesp op de autozitting. Let erop, dat de 3-punts-veiligheidsgordel niet is gedraaid.
 - Trek de 3-punts-veiligheidsgordel van de auto zo strak mogelijk en controleer of het autostoeltje stabiel staat.

REINIGING

Dit product werd ontwikkeld met inachtneming van veiligheid, comfort en functionaliteit. Neem de tijd om deze handleiding voor het gebruik van dit product zorgvuldig door te lezen en bewaar de handleiding voor later gebruik op een veilige plek.

Om uw autostoeltje lang te kunnen gebruiken, mag u geen oplosmiddelen, schurende middelen of agressieve reinigingsmiddelen gebruiken. Controleer na elke wasbeurt de bestendigheid van de stof en de naden. Bij het wassen van de stof moeten de aanwijzingen op het etiket (zie hieronder) worden opgevolgd.



Wassen bij 30°C,
programma voor fijne was



NIET strijken



NIET bleken



NIET chemisch reinigen



Trommeldrogen op lage
temperatuur

ONDERHOUD

Controleer de toestand van het product regelmatig op mogelijke schade. Bij schade niet gebruiken en buiten bereik van kinderen bewaren.

Neem bij problemen contact op met de **Osann-klantenservice** via **+49 (0) 7731 / 970077**.

Find us on Facebook and Instagram



www.facebook.com/Osann.de



www.instagram.com/osann_kids



osann

Osann GmbH
Gewerbestr. 22
D-78244 Gottmadingen

Tel.: +49 (0)7731 / 97 00 77
Fax: +49 (0)7731 / 97 00 55

E-Mail: info@osann.de
Web: www.osann.de