

HT-F4200

2.1CH Blu-ray™
Home Entertainment System
user manual

imagine the possibilities



Thank you for purchasing this Samsung product.
To receive more complete service,
please register your product at
www.samsung.com/register



Safety Information

Warning

TO REDUCE THE RISK OF ELECTRIC SHOCK, DO NOT REMOVE THE COVER(OR BACK).
NO USER-SERVICEABLE PARTS ARE INSIDE. REFER SERVICING TO QUALIFIED SERVICE PERSONNEL.

	CAUTION RISK OF ELECTRIC SHOCK DO NOT OPEN	
This symbol indicates "dangerous voltage" inside the product that presents a risk of electric shock or personal injury.	CAUTION: TO PREVENT ELECTRIC SHOCK, MATCH WIDE BLADE OF PLUG TO WIDE SLOT, FULLY INSERT.	This symbol indicates important instructions accompanying the product.

WARNING

- To reduce the risk of fire or electric shock, do not expose this appliance to rain or moisture.

CAUTION

- Apparatus shall not be exposed to dripping or splashing and no objects filled with liquids, such as vases, shall be placed on the apparatus.
- The Mains plug is used as a disconnect device and shall stay readily operable at any time.
- This apparatus shall always be connected to an AC outlet with a protective grounding connection.
- To disconnect the apparatus from the mains, the plug must be pulled out from the mains socket, therefore the mains plug shall be readily operable.

CLASS 1	LASER PRODUCT
KLASSE 1	LASER PRODUKT
LUOKAN 1	LASER LAITE
KLASS 1	LASER APPARAT
PRODUCTO	LÁSER CLASE 1

CLASS 1 LASER PRODUCT

This Compact Disc player is classified as a CLASS 1 LASER product.

Use of controls, adjustments or performance of procedures other than those specified herein may result in hazardous radiation exposure.

CAUTION

INVISIBLE LASER RADIATION WHEN OPEN AND INTERLOCKS DEFEATED, AVOID EXPOSURE TO BEAM.

Wiring the Main Power Supply Plug (UK Only)

IMPORTANT NOTICE

The mains lead on this equipment is supplied with a moulded plug incorporating a fuse. The value of the fuse is indicated on the pin face of the plug and if it requires replacing, a fuse approved to BS1362 of the same rating must be used. Never use the plug with the fuse cover removed. If the cover is detachable and a replacement is required, it must be of the same colour as the fuse fitted in the plug. Replacement covers are available from your dealer. If the fitted plug is not suitable for the power points in your house or the cable is not long enough to reach a power point, you should obtain a suitable safety approved extension lead or consult your dealer for assistance. However, if there is no alternative to cutting off the plug, remove the fuse and then safely dispose of the plug. Do not connect the plug to a mains socket as there is a risk of shock hazard from the bared flexible cord. Never attempt to insert bare wires directly into a mains socket. A plug and fuse must be used at all times.

IMPORTANT

The wires in the mains lead are coloured in accordance with the following code:– BLUE = NEUTRAL BROWN = LIVE As these colours may not correspond to the coloured markings identifying the terminals in your plug, proceed as follows:–The wire coloured BLUE must be connected to the terminal marked with the letter N or coloured BLUE or BLACK. The wire coloured BROWN must be connected to the terminal marked with the letter L or coloured BROWN or RED.

WARNING : DO NOT CONNECT EITHER WIRE TO THE EARTH TERMINAL WHICH IS MARKED WITH LETTER E OR BY THE EARTH SYMBOL , OR COLOURED GREEN OR GREEN AND YELLOW.

Disc Storage & Management

- Holding Discs
 - Fingerprints or scratches on a disc may reduce sound and picture quality or cause skipping.
 - Avoid touching the surface of a disc where data has been recorded.
 - Hold the disc by the edges so that fingerprints will not get on the surface.
 - Do not stick paper or tape on the disc.
- Cleaning Discs
 - If you get fingerprints or dirt on a disc, clean it with a mild detergent diluted in water and wipe with a soft cloth.
 - When cleaning, wipe gently from the inside to the outside of the disc.
 - Disc Storage
 - Do not keep in direct sunlight.
 - Keep in a cool ventilated area.
 - Keep in a clean protection jacket and store vertically.



Handling Cautions

- Do not expose this apparatus to dripping or splashing. Do not put objects filled with liquids, such as vases, on the apparatus.
- To turn this apparatus off completely, you must pull the power plug out of the wall socket. Consequently, the power plug must be easily and readily accessible at all times.
- Do not touch the power plug with a wet hand. It can cause an electric shock.
- Do not plug multiple electric devices into the same wall socket. Overloading a socket can cause it to overheat, resulting in a fire.
- Maintenance of the Cabinet
 - Before connecting other components to this product, be sure to turn them off.
 - If you move your product suddenly from a cold place to a warm place, condensation may occur on the operating parts and lens and cause abnormal disc playback. If this occurs, unplug the product, wait for two hours, and then connect the plug to the power outlet. Then, insert the disc, and try to play back again.

- If the product makes an abnormal noise or produces a burning smell or smoke, turn off the power switch immediately and disconnect the power plug from the wall outlet. Then, contact the nearest customer service centre for technical assistance. Do not use the product. Using the product as it is may cause a fire or an electric shock.
- To turn this apparatus off completely, you must pull the power plug out of the wall socket. Consequently, the power plug must be easily and readily accessible at all times.

Licence



Manufactured under licence from Dolby Laboratories. Dolby, Pro Logic, and the double-D symbol are trademarks of Dolby Laboratories.



Manufactured under licence under U.S. Patent Nos: 5,956,674; 5,974,380; 6,226,616; 6,487,535; 7,392,195; 7,272,567; 7,333,929; 7,212,872 & other U.S. and worldwide patents issued & pending. DTS-HD, the Symbol, & DTS-HD and the Symbol together are registered trademarks & DTS-HD Master Audio | Essential is a trademark of DTS, Inc. Product includes software. © DTS, Inc. All Rights Reserved.



ABOUT DIVX VIDEO: DivX® is a digital video format created by DivX, LLC, a subsidiary of Rovi Corporation. This is an official DivX Certified® device that plays DivX video. Visit divx.com for more information and software tools to convert your files into DivX videos.

ABOUT DIVX VIDEO-ON-DEMAND: This DivX Certified® device must be registered in order to play purchased DivX Video-on-Demand (VOD) movies. To obtain your registration code, locate the DivX VOD section in your device setup menu. Go to vod.divx.com for more information on how to complete your registration.

DivX Certified® to play DivX® video up to HD 1080p, including premium content.

DivX®, DivX Certified® and associated logos are trademarks of Rovi Corporation or its subsidiaries and are used under licence.

Covered by one or more of the following U.S. patents : 7,295,673; 7,460,668; 7,515,710; 7,519,274

Safety Information



The terms HDMI and HDMI High-Definition Multimedia Interface, and the HDMI

Logo are trademarks or registered trademarks of HDMI Licencing LLC in the United States and other countries.



DLNA®, the DLNA Logo and DLNA CERTIFIED® are trademarks, service marks,

or certification marks of the Digital Living Network Alliance.



Oracle and Java are registered trademarks of Oracle and/or its affiliates. Other names may be trademarks of their respective owners.

This item incorporates copy protection technology that is protected by U.S. patents and other intellectual property rights of Rovi Corporation. Reverse engineering and disassembly are prohibited.

Blu-ray Disc™, Blu-ray™, and the logos are trademarks of Blu-ray Disc Association.

This product uses Cinavia technology to limit the use of unauthorized copies of some commercially-produced film and videos and their soundtracks. When a prohibited use of an unauthorized copy is detected, a message will be displayed and playback or copying will be interrupted.

More information about Cinavia technology is provided at the Cinavia Online Consumer Information Centre at <http://www.cinavia.com>. To request additional information about Cinavia by mail, send a postcard with your mailing address to: Cinavia Consumer Information Centre, P.O. Box 86851, San Diego, CA, 92138, USA." This product incorporates proprietary technology under licence from Verance Corporation and is protected by U.S. Patent 7,369,677 and other U.S. and worldwide patents issued and pending as well as copyright and trade secret protection for certain aspects of such technology. Cinavia is a trademark of Verance Corporation. Copyright 2004-2010 Verance Corporation. All rights reserved by Verance. Reverse engineering or disassembly is prohibited.

- Open Source Licence Notice

In the case of using open source software, Open Source Licences are available on the product menu.

Using the 3D Function

IMPORTANT HEALTH AND SAFETY INFORMATION FOR 3D PICTURES.

Read and understand the following safety information before using the 3D function.

- Some viewers may experience discomfort while viewing 3D TV such as dizziness, nausea, and headaches. If you experience any such symptom, stop viewing 3D TV, remove the 3D Active Glasses, and rest.
- Watching 3D images for an extended period of time may cause eye strain. If you feel eye strain, stop viewing 3D TV, remove your 3D Active Glasses, and rest.
- A responsible adult should frequently check on children who are using the 3D function. If there are any reports of tired eyes, headaches, dizziness, or nausea, have the child stop viewing 3D TV and rest.
- Do not use the 3D Active Glasses for other purposes (such as general eyeglasses, sunglasses, protective goggles, etc.)
- Do not use the 3D function or 3D Active Glasses while walking or moving around. Using the 3D function or 3D Active Glasses while moving around may cause you to bump into objects, trip, and/or fall, and cause serious injury.
- If you want to enjoy 3D content, connect a 3D device (3D compliant AV receiver or TV) to the product's HDMI OUT port using a high-speed HDMI cable. Put on 3D glasses before playing the 3D content.
- The product outputs 3D signals only through HDMI cable connected to the HDMI OUT port.
- As the video resolution in 3D play mode is fixed according to the resolution of the original 3D video, you can not change the resolution to your preference.
- Some functions such as BD Wise, screen size adjustment, and resolution adjustment may not operate properly in 3D play mode.
- You must use a high-speed HDMI cable for proper output of the 3D signal.
- Stay at least three times the width of the screen from the TV when watching 3D images. For example, if you have a 46 inch screen, stay 3.5 meters from the screen.
 - Place the 3D video screen at eye level for the best 3D picture.
- When the product is connected to some 3D devices, the 3D effect may not function properly.
- This product does not convert 2D content into 3D.
- "Blu-ray 3D" and "Blu-ray 3D" logo are trademarks of the Blu-ray Disc Association.

Copyright

© 2013 Samsung Electronics Co.,Ltd.
All rights reserved; No part or whole of this user's manual may be reproduced or copied without the prior written permission of Samsung Electronics Co.,Ltd.

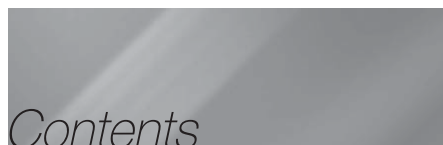

SAFETY INFORMATION

- 2 Warning
- 3 Disc Storage & Management
- 3 Handling Cautions
- 3 Licence
- 4 Using the 3D Function
- 5 Copyright

GETTING STARTED

- 6 Disk and Format Compatibility
- 7 Logos of Discs the Product can Play
- 9 Accessories
- 10 Front Panel
- 10 Rear Panel
- 11 Remote Control

CONNECTIONS

- 12 Connecting the Speakers
- 14 Connecting to a Network Router
- 15 Connecting to TV/External Devices

SETTINGS

- 16 The Initial Settings Procedure
- 17 The Home Screen
- 17 Accessing the Settings Screen
- 18 Settings Menu Functions
- 20 Networks and the Internet
- 21 Upgrading Software
- 22 Setting Up DLNA

MEDIA PLAY

- 23 Playing Files on a USB Device
- 23 Playing a Disc with User Recorded Content
- 24 Playing a Commercial Video Disc
- 24 Controlling Video Playback
- 25 Playing a Pre-Recorded Commercial Audio Disc
- 25 Controlling Music Playback
- 26 Controlling Photo Playback
- 27 Listening to Radio
- 28 Using the TV Sound Button on the Remote control

NETWORK SERVICES

- 29 Using BD-LIVE™
- 29 Using DLNA

APPENDIX

- 30 Additional Information
- 33 Troubleshooting
- 36 Specifications

- Figures and illustrations in this User Manual are provided for reference only and may differ from actual product appearance.
- An administration fee may be charged if either
 - a. an engineer is called out at your request and there is no defect in the product (i.e. where you have failed to read this user manual)
 - b. you bring the unit to a repair centre and there is no defect in the product (i.e. where you have failed to read this user manual).
- The amount of such administration charge will be advised to you before any work or home visit is carried out.

Disk and Format Compatibility

Disc Types and Contents your Product can Play

Media	Disc Type	Details
VIDEO	Blu-ray Disc 3D Blu-ray Disc	BD-ROM or BD-RE/-R disc recorded in the BD-RE format.
	DVD-VIDEO, DVD-RW, DVD-R, DVD+RW, DVD+R	DVD-VIDEO, recorded DVD+RW/DVD-RW(V)/DVD-R/+R discs that have been recorded and finalised, or a USB storage media containing DivX, MKV, MP4 contents.
MUSIC	CD-RW/-R, DVD-RW/-R, BD-RE/-R	Music recorded on CD-RW/-R, DVD-RW/-R, BD-RE/-R discs or a USB storage media containing MP3 or WMA contents.
PHOTO	CD-RW/-R, DVD-RW/-R, BD-RE/-R	Photos recorded on CD-RW/-R, DVD-RW/-R, BD-RE/-R discs or a USB storage media containing JPEG contents.

| NOTES |

- ▶ The product may not play certain CD-RW/-R and DVD-R because of the disc type or recording conditions.
- ▶ If a DVD-RW/-R disc has not been recorded properly in DVD video format, it will not be playable.
- ▶ Your product will not play content that has been recorded on a DVD-R at a bit rate that exceeds 10 Mbps.
- ▶ Your product will not play content that has been recorded on a BD-R or USB device at a bit rate that exceeds 30 Mbps.
- ▶ Playback may not work for some types of discs, or when you use specific operations, such as angle change and aspect ratio adjustment. Information about the discs is written in detail on the disc box. Please refer to this if necessary.
- ▶ When you play a BD-J title, loading may take longer than a normal title or some functions may perform slowly.

Disc Types your Product cannot Play

- HD DVD
- DVD-ROM/PD/MV-Disc, etc
- DVD-RAM
- Super Audio CD (except CD layer)
- DVD-RW(VR mode)
- CVD/CD-ROM/CDV/CD-G/CD-I/LD (CD-Gs play audio only, not graphics.)
- 3.9 GB DVD-R Disc for Authoring.









| NOTES |

- ▶ This product may not respond to all operating commands because some Blu-ray Disc, DVD, and CD discs allow specific or limited operation and provide only certain features during playback. Please note that this is not a defect in the product.
- ▶ Samsung cannot guarantee that this product will play every disc bearing the Blu-ray Disc, DVD or CD logo because disc formats evolve, and problems and errors may occur during the creation of Blu-ray Disc, DVD, and CD software and/or the manufacture of discs.
- ▶ Please contact the SAMSUNG Customer Care Centre at, if you have questions or encounter difficulty when playing Blu-ray Disc, DVD, or CD discs in this product. Also, refer to rest of this user manual for additional information on playback restrictions.
- ▶ Some commercial discs and DVD discs purchased outside your region may not play on this product.

Region Code

Both products and discs are coded by region. These regional codes must match for a disc to play. If the codes do not match, the disc will not play.









The Region Number for this product is displayed on the rear panel of the product.

Disc Type	Region Code	Area
Blu-ray Disc		North America, Central America, South America, Korea, Japan, Taiwan, Hong Kong and South East Asia.
		Europe, Greenland, French territories, Middle East, Africa, Australia and New Zealand.
		India, China, Russia, Central and South Asia.
DVD-VIDEO		The U.S., U.S. territories and Canada
		Europe, Japan, the Middle East, Egypt, Africa, Greenland
		Taiwan, Korea, the Philippines, Indonesia, Hong Kong
		Mexico, South America, Central America, Australia, New Zealand, Pacific Islands, Caribbean
		Russia, Eastern Europe, India, North Korea, Mongolia
		China

| NOTES |

- ▶ If the Region number of a Blu-ray Disc/DVDs does not correspond to the Region number of this product, the product cannot play the disc.

Logos of Discs the Product can Play

	
Blu-ray Disc	BD-LIVE
	
Dolby	DTS
	
3D Blu-ray Disc	DivX
	
PAL broadcast system in U.K, France, Germany, etc.	Java

Supported Formats

Music File Support

File Extension	Container	Audio Codec	Support Range
*.mp3	MP3	MP3	-
*.wma	WMA	WMA	* Sampling rates (in kHz) - 8, 11, 16, 22, 32, 44.1, 48 * Bit Rates - All bit rates from 5kbps to 384kbps

Getting Started

Picture File Support

File Extension	Type	Resolution
*.jpg *.jpeg *.jpe	JPEG	15360x8640
*.png	PNG	

Video File Support

File Extension	Container	Video Codec	Audio Codec	Resolution
*.avi	AVI	DivX 3.11/4/5/6 MP4v3 H.264 BP/MP/HP	MP3, Dolby Digital, DTS, WMA, PCM	1920x1080
*.mkv	MKV	VC-1 AP DivX 5/6 H.264 BP/MP/HP	MP3, Dolby Digital, DTS	
*.wmv	WMV (wmv9)	VC-1 AP VC-1 SM	WMA	
*.mp4	MP4	MP4 (mp4v) H.264 BP/MP/HP	AAC	
*.mpg *.mpeg	PS	MPEG1 MPEG2 H.264 BP/MP/HP	MP1, 2 Dolby Digital, DTS	

■ Limitations

- Even when a file is encoded by a supported codec listed above, the file might not be played if its content has a problem.
- Normal playback is not guaranteed if the file's container information is wrong or the file itself is corrupted.
- Files having a higher bit rate/frame rate than standard may stutter during sound/video playback.
- The Seek (skip) function is not available if the file's index table is damaged.

■ Video decoder

- Supports up to H.264 Level 4.1 and AVCHD
- Does not support H.264 FMO/ASO/RS and VC1 SP/MP/AP L4
- MPEG4 SP, ASP :
Below 1280 x 720 : 60 frames max
Above 1280 x 720 : 30 frames max
- Does not support GMC 2 or higher

■ Audio decoder

- Supports WMA 7, 8, 9 and STD
- Does not support WMA sampling rate of 22050Hz mono.
- AAC: Max sampling rate: 96Khz (8, 11, 12, 16, 22,24, 32,44.1, 48, 64, 88.2, 96) Max bit rate: 320kbps

□ Supported DivX subtitle file formats

*.txt, *.smi, *.srt, *.sub, *.txt

AVCHD (Advanced Video Codec High Definition)

- This product can play back AVCHD format discs. These discs are normally recorded and used in camcorders.
- The AVCHD format is a high definition digital video camera format.
- The MPEG-4 AVC/H.264 format compresses images with greater efficiency than the conventional image compressing format.
- Some AVCHD discs use the “x.v.Colour” format. This product can play back AVCHD discs that use “x.v.Colour” format.
- “x.v.Colour” is a trademark of Sony Corporation.
- “AVCHD” and the AVCHD logo are trademarks of Matsushita Electronic Industrial Co., Ltd. and Sony Corporation.

| NOTES |





- ▶ Some AVCHD format discs may not play, depending on the recording conditions.
- ▶ AVCHD format discs need to be finalised.
- ▶ “x.v.Colour” offers a wider colour range than normal DVD camcorder discs.
- ▶ Some DivX, MKV and MP4 format discs may not play, depending on their video resolution and frame rate.

Notes on the USB connection

- Your product supports USB storage media, MP3 players, digital cameras, and USB card readers.
- The product does not support folder or file names longer than 128 characters.
- Some USB/External HDD/digital camera devices may not be compatible with the product.
- Your product supports the FAT 16, FAT 32, and NTFS files systems.
- Connect USB devices directly to the product’s USB port. Connecting through a USB cable may cause compatibility problems.
- Inserting more than one memory device into a multi-card reader may cause the reader to operate improperly.
- The product does not support the PTP protocol.
- Do not disconnect a USB device during a “loading” process.
- The bigger the image resolution, the longer the image takes to display.
- This product cannot play MP3 files with DRM (Digital Rights Management) downloaded from commercial sites.
- Your product only supports video that is under 30fps (frame rate).
- You must remove the USB storage device safely (by performing the “**Safely Remove USB**” function) to prevent possible damage to the USB memory.
Press the **HOME** button to move to the home menu, press the **YELLOW (C)** button, and then press the  button.
- SAMSUNG is not responsible for any data file damage or data loss.

Accessories

Check for the supplied accessories below.

			
Power Cable	User Manual	FM Antenna	Remote Control Batteries (AAA size)

Getting Started

Front Panel

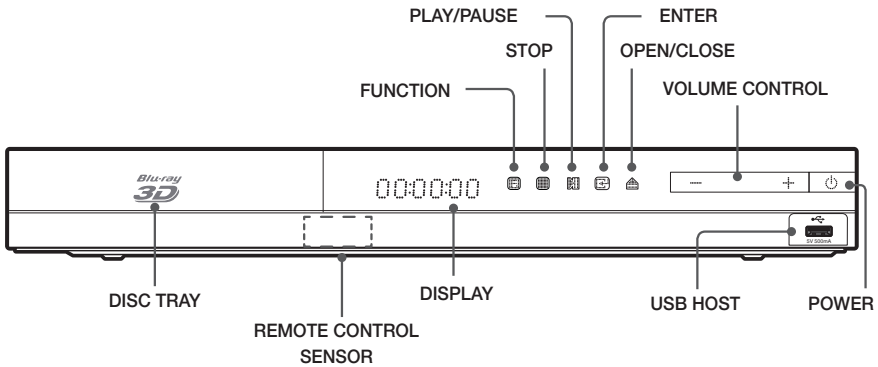

| NOTES |

- ▶ To upgrade the product's software through the USB Host jack, you must use a USB memory stick.
- ▶ When the product displays the Blu-ray menu, you cannot start the movie by pressing the **▶** button on the product or the remote. To play the movie, you must select Play Movie or Start in the disc menu, and then press the **▶** button.
- ▶ If you use the Internet service or play the USB device contents on the TV, you cannot select the **BD/DVD** mode with the **FUNCTION** button. Stop the playing contents on the TV first to select the **BD/DVD** mode.

Rear Panel

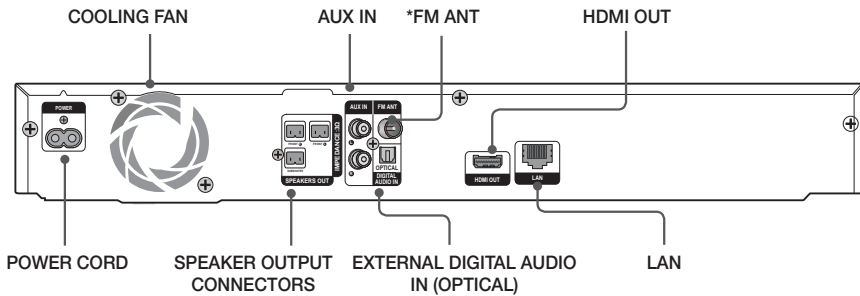

* Connecting the FM Antenna

1. Connect the FM antenna supplied to the FM ANTENNA Jack.
2. Slowly move the antenna wire around until you find a location where reception is good, then fasten it to a wall or other rigid surface.

| NOTES |

- ▶ Ensure a minimum of 10 cm of clear space on all sides of the home cinema to ensure adequate ventilation. Do not obstruct the cooling fan or ventilation holes.
- ▶ This product does not receive AM broadcasts.

Remote Control

Tour of the Remote Control

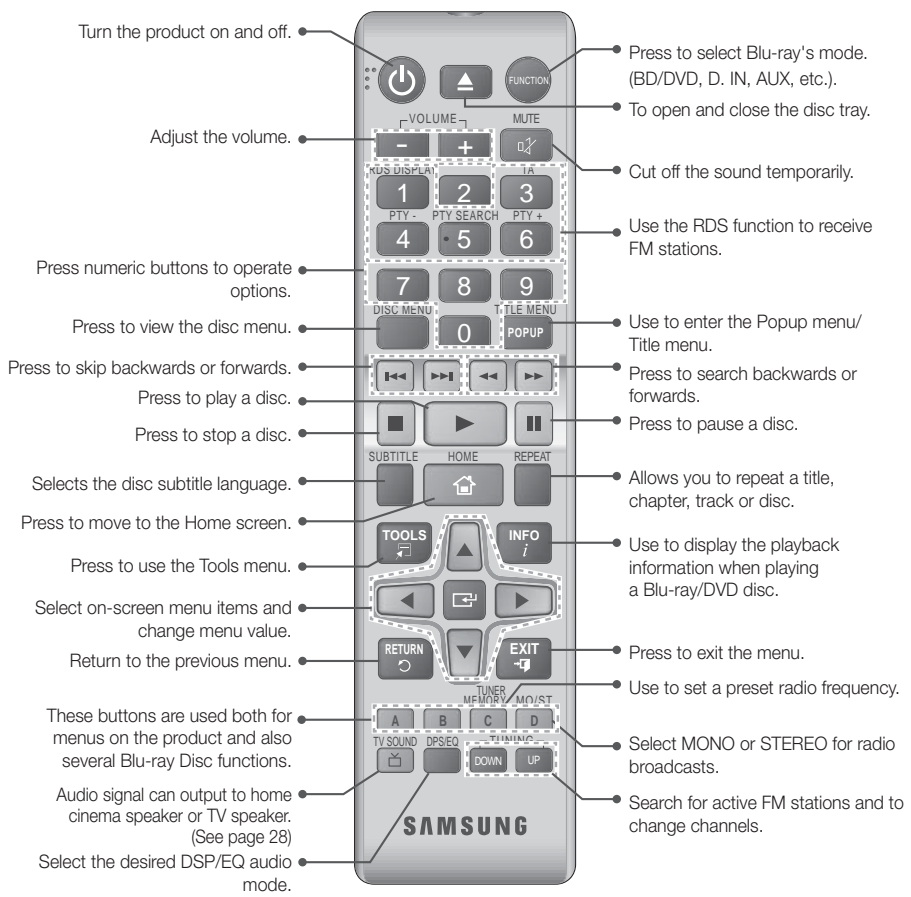

Installing batteries in the Remote Control

- ▶ Make sure to match the "+" and "-" ends of the batteries with the diagram inside the compartment.
- ▶ Assuming typical TV usage, the batteries last for about one year.
- ▶ The remote control can be used up to approximately 7 meters from the product in a straight line.

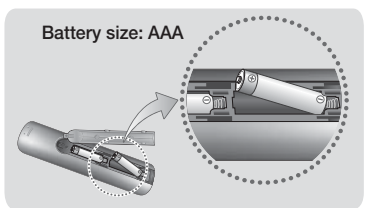

Connections

This section describes various methods of connecting the product to other external components. Before moving or installing the product, be sure to turn off the power and disconnect the power cord.

Connecting the Speakers

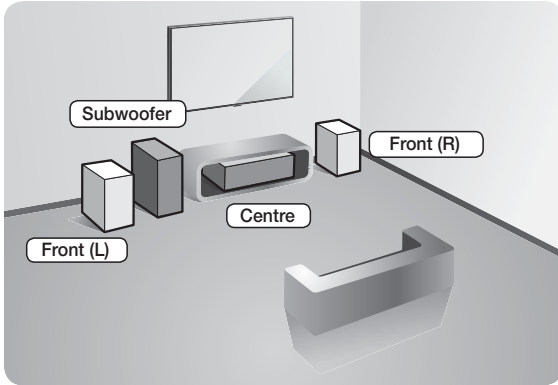

Position of the product

Place it on a stand or cabinet shelf, or under the TV stand.

Selecting the Listening Position

The listening position should be located about 2.5 to 3 times the distance of the TV's screen size away from the TV. For example, if you have a 46 inch screen, locate the listening position 2.92 to 3.50 meters from the screen.

Front Speakers	Place these speakers in front of your listening position, facing inwards (about 45°) toward you. Place the front speakers so that their tweeters will be at the same height as your ear.
Subwoofer	The position of the subwoofer is not so critical. Place it anywhere you like.

Connecting The Speakers

- Match each speaker cable bundle to the correct speaker by matching the colour coded plug on each bundle to the coloured sticker on the bottom of each speaker.
- To attach speaker wire to each speaker:
 - Press down the red tab on the back of the speaker, insert the red wire, and then release the tab.
 - Press down the black tab on the back of the speaker, insert the black wire, and then release the tab.
- Connect the speaker wire plugs from each speaker to the back of the product by matching the colours of the speaker plugs to the colours of the speaker jacks.

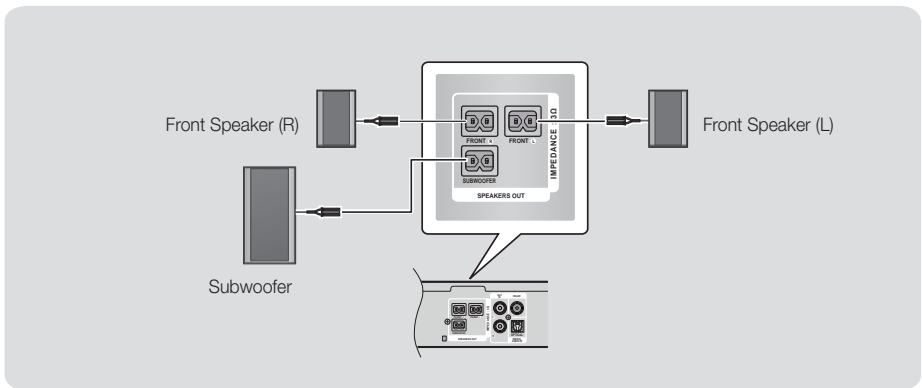
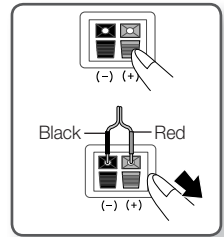

| CAUTION |

- ▶ If you want to install the product on the wall, fasten the screws or nails on the wall firmly and use the holes on the rear of speaker to install. However, when you install it, accessories (nails or screws) and installation is not provided by the company.
- ▶ Do not let children play with or near the speakers. They could get hurt if a speaker falls.
- ▶ When connecting the speaker wires to the speakers, make sure that the polarity (+/-) is correct.
- ▶ Keep the subwoofer speaker out of reach of children to prevent children from inserting their hands or alien substances into the duct (hole) of the subwoofer speaker.
- ▶ Do not hang the subwoofer on the wall through the duct (hole).

| NOTES |

- ▶ If you place a speaker near your TV set, the screen colour may be distorted because of the magnetic field.

Connecting to a Network Router

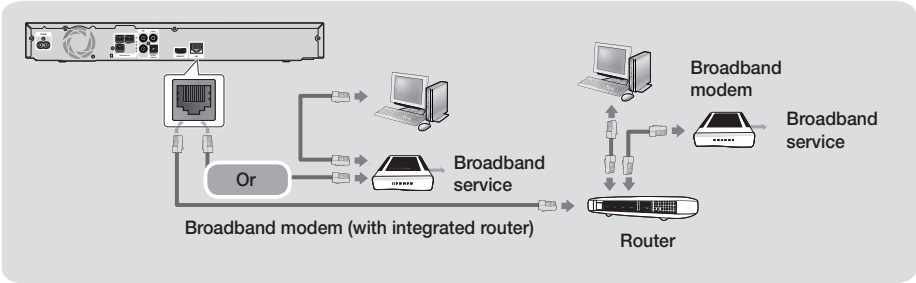

| NOTES |

- ▶ Your router or your Internet Service Provider's policies may prevent the product from accessing Samsung's software update server. If this occurs, contact your Internet Service Provider (ISP) for more information.
- ▶ DSL users, please use a router to make a network connection.
- ▶ To use the DLNA function, you must connect a PC to the network as shown in the figure. The connection can be wired or wireless.

Connecting to TV/External Devices

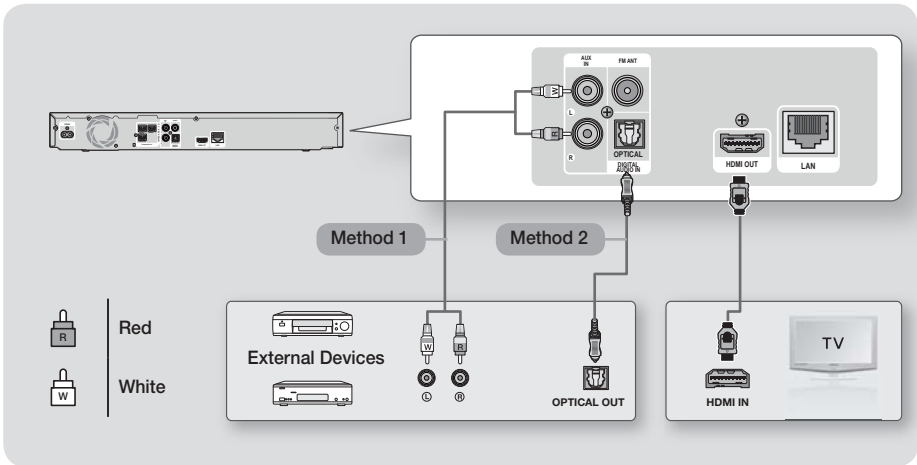

Connecting to a TV

Connect an HDMI cable (not supplied) from the HDMI OUT jack on the back of the product to the HDMI IN jack on your TV. If the TV supports ARC, you can hear the audio from your TV through the home cinema with only this cable connected. See page 19 in this manual and the section on ARC in your TV's user's manual for details.

Connecting to External Devices

To select the correct mode for an external device after you have connected the device, press the **FUNCTION** button. Each time you press the button, the mode changes in this order : **BD/DVD** → **D. IN** → **AUX** → **FM**

Method 1 AUX IN : Connecting an External Analogue Component

Using an RCA audio cable (not supplied), connect the AUDIO In jack on the product to the AUDIO Out jack on the external analogue component. ⇒ Select the **AUX** mode.

- Be sure to match the colours on the cable plugs to the colours on the input and output jacks.

Method 2 OPTICAL : Connecting an External Digital Audio Component

To connect the digital audio output of digital signal components such as Cable Boxes and Satellite Receivers (Set-Top-Boxes).

Using a digital optical cable (not supplied), connect the Optical Digital Audio In jack on the product to the Digital Optical Out jack of the external digital device using a digital optical cable.

⇒ Select the **D. IN** mode.

| NOTES |

- ▶ To see video from your Cable Box/Satellite receiver, you must connect its video output directly to your TV.
- ▶ This system supports Digital sampling frequencies of 32 kHz or higher from external digital components.
- ▶ This system supports only DTS and Dolby Digital audio. MPEG audio, a bitstream format, is not supported.

Settings

The Initial Settings Procedure

- The Home menu will not appear if you do not configure the initial settings.
- The OSD (On Screen Display) may change in this product after you upgrade the software version.
- The access steps may differ depending on the menu you selected.

1. Turn on your TV after connecting the product, and then turn on the product. When you turn on the product for the first time, the product automatically displays the Initial Settings Language screen.

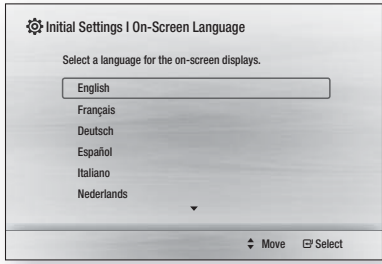

2. Press the ▲▼ buttons to select the desired language, and then press the [Enter] button.
3. Press the [Enter] button to start function setup.

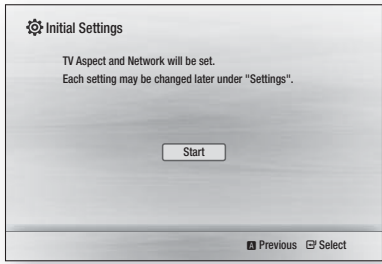

4. The TV Aspect screen appears. Press the ▲▼ buttons to select desired a TV Aspect ratio, and then press the [Enter] button. You have four choices:
16:9 Original - For widescreen TVs. Displays widescreen pictures in their original 16:9 format and 4:3 pictures (the old, standard format) in 4:3 pillar box format with black bars on the left and right.
16:9 Full - For widescreen TVs. Displays widescreen pictures in their original 16:9 format and expands 4:3 pictures to fill the 16:9 screen.

4:3 Letter Box - For older, standard screen analogue TVs. Displays 4:3 pictures in full screen and 16:9 pictures in letter box format that retains the 16:9 aspect ratio but puts black bars above and below the picture.

4:3 Pan-Scan - For older, standard screen analogue TVs. Displays 4:3 pictures in full screen and 16:9 pictures in Pan-Scan format that fills the screen, but cuts off the left and right sides of the picture and enlarges the middle vertically.

5. The **Network - Wired** screen appears.

- If you have a network with dynamic IP addresses - and most people do - select **Auto**, press the [Enter] button, and then go to Step 6.
- If you have a network with static IP addresses, we suggest you select **Skip** by pressing the **BLUE (D)** button, and then go to "Configuring Your Network Connection" on page 20 after you have completed the initial setup. "Configuring Your Network Connection" provides a full explanation of how to configure your network connection manually.
- If you have no network, select **Skip** by pressing the **BLUE (D)** button. The Initial Settings Complete screen appears, and then the Home screen appears.

| NOTES |

▶ If you skip network setup here or the setup does not work correctly, you can go to "Configuring Your Network Connection" on page 20 to set up the product's network connection later.

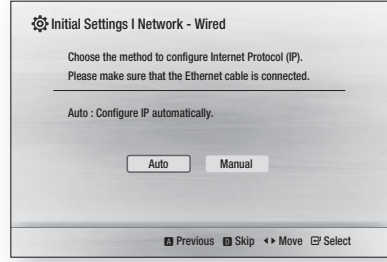

6. The product verifies the network connection and then connects to the network. When it is done, press the [Enter] button. The Initial Settings Complete screen appears, and then the Home screen appears.

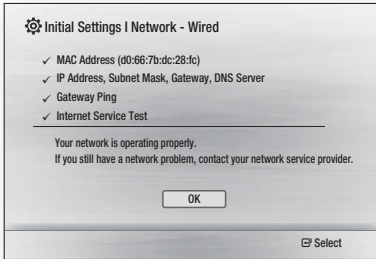

| NOTES |

- ▶ If you want to display the Initial Setting screen again and make changes, select the Reset option. (See page 20)
- ▶ If you use a HDMI cable to connect the product to an Anynet+ (HDMI-CEC)-compliant Samsung TV and 1.) You have set the Anynet+ (HDMI-CEC) feature to ON in both the TV and the product and 2.) You have set the TV to a language supported by the product, the product will select that language as the preferred language automatically.

The Home Screen

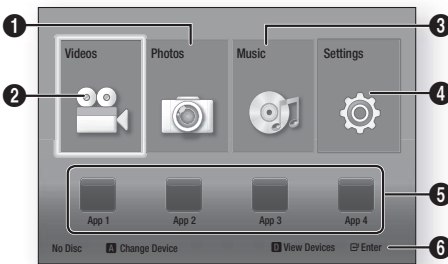

1	Selects Photos.
2	Selects Videos.
3	Selects Music.
4	Selects Settings.
5	Selects applications.
6	Displays the buttons you can use on the remote to access functions.

1. To select an option on the Home screen, move the cursor using the ▲▼◀▶ buttons until it highlights the option of your choice, and then press the button.

| NOTES |

- ▶ To play or view video, photo, music files located on your PC, you must connect your home cinema and PC to a home network and you must download, install, and configure the DLNA software on your PC. (See page 22.)

Accessing the Settings Screen

1. Select **Settings** on the Home screen, and then press the button. The Settings screen appears.

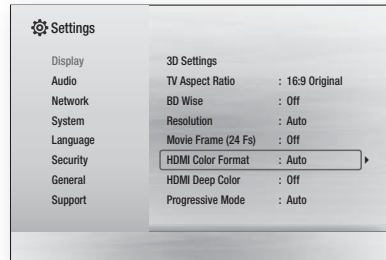

2. To access the menus, sub-menus, and options on the Settings screen, please refer to the remote control illustration below.

| NOTES |

- ▶ If you leave the product in the stop mode for more than 5 minutes without using it, a screen saver will appear on your TV. If the product is left in the screen saver mode for more than 20 minutes, the power will automatically turn off.

Buttons on the Remote Control Used for the Settings Menu

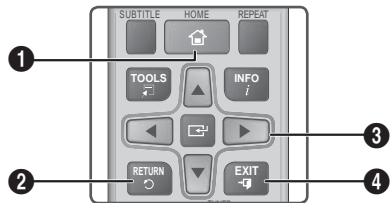

- 1 **HOME** Button : Press to move to the Home screen.

Settings

2	RETURN (⏪) Button : Return to the previous menu.
3	⏏ (Enter) / DIRECTION Button : <ul style="list-style-type: none"> Press ▲▼◀▶ to move the cursor or select an item. Press the ⏏ button to activate the currently selected item or confirm a setting.
4	EXIT Button : Press to exit the current menu.

| NOTES |

- ▶ The **⏏** button on the product's front panel can be used for same purpose as the **⏏** button on the remote control.

Detailed Function Information

Each Settings function, menu item, and individual option is explained in detail on-screen. To view an explanation, use the **▲▼◀▶** buttons to select the function, menu item, or option.

The explanation will usually appear on the bottom of the screen. A short description of each Settings function starts on this page. Additional information on some of the functions is also in the Appendix of this manual.

Settings Menu Functions

Display	
3D Settings	Set up the 3D related functions. ✓ 3D Blu-ray Playback Mode: Select whether to play a Blu-ray Disc with 3D contents in 3D Mode. If you move to the Home or Smart Hub Home menu while in 3D mode, the product will switch to 2D automatically. ✓ Screen Size: Enter the size of the TV attached to the product. The product will automatically adjust the 3D output to the screen size of the TV.
TV Aspect Ratio	Lets you adjust the output of the product to the screen size of your TV. See page 16.

BD Wise	BD Wise is Samsung's latest inter-connectivity feature. When you connect a Samsung product and a Samsung TV with BD Wise to each other via HDMI, and BD Wise is on in both the product and TV, the product outputs video at the video resolution and frame rate of the Blu-ray/DVD Disc.
Resolution	Lets you set the output resolution of the HDMI video signal to BD Wise, Auto, 1080p, 1080i, 720p, 576p/480p . The number indicates the number of lines of video per frame. The i and p indicate interlaced and progressive scan, respectively. The more lines, the higher quality.
Movie Frame (24 Fs)	Setting the Movie Frame (24 Fs) feature to Auto lets the product adjust its HDMI output to 24 frames per second automatically for improved picture quality if attached to a 24Fs compatible TV. <ul style="list-style-type: none"> You can enjoy the Movie Frame (24 Fs) feature only on a TV supporting this frame rate. Movie Frame is only available when the product is in the HDMI 1080i or 1080p output resolution modes.
HDMI Color Format	Lets you set the colour space format for the HDMI output to match the capabilities of the connected device (TV, monitor, etc).
HDMI Deep Color	Lets you set the product to output video from the HDMI OUT jack with deep colour. Deep colour provides more accurate colour reproduction with greater colour depth.
Progressive Mode	Lets you improve picture quality when viewing DVDs.

Audio

Speaker Settings	Lets you adjust the following speaker settings and turn the test tone on and off so you can test the speakers.
------------------	--

	<ul style="list-style-type: none"> ✓ Level: Lets you adjust the relative loudness of each speaker from 6db to -6db. For example, if you like deep bass, you can increase the loudness of the subwoofer by 6db. ✓ Distance: Lets you adjust the relative distance of each speaker from the listening position up to 30 feet. The farther the distance, the louder the speaker will be. ✓ Test Tone: Lets you run the test tone function so you can test your adjustments. Setting Test Tone to On turns the Test Tone on. Setting it to Off turns it off.
Speaker Selection	Lets you select which speakers you want active, either the TV's speakers or the home cinema's speakers.
Audio Return Channel	<p>Lets you direct the sound from the TV to the Home Cinema speakers. Requires a HDMI connection and an Audio Return Channel (ARC) compatible TV.</p> <ul style="list-style-type: none"> • When Audio Return Channel set to on, use HDMI Cable to connect the product to the TV. At this time, optical input does not work. • When Audio Return Channel set to auto, use HDMI Cable to connect the product to the TV. At this time, ARC and optical input is selected automatically.
Digital Output	Lets you set the Digital Output to match the capabilities of the AV receiver you've connected to the product. For more details, please refer to the digital output selection table. (See page 32)
Dynamic Range Control	<p>Lets you apply dynamic range control to Dolby Digital, Dolby Digital Plus, and Dolby TrueHD audio.</p> <ul style="list-style-type: none"> ✓ Auto: Automatically controls the dynamic range of Dolby TrueHD audio, based on information in the Dolby TrueHD soundtrack. Also turns dynamic range control off for Dolby Digital and Dolby Digital Plus. ✓ Off: Leaves the dynamic range uncompressed, letting you hear the original sound. ✓ On: Turns dynamic range control on for all three Dolby formats. Quieter sounds are made louder and the volume of loud sounds is reduced.

Audio Sync	When the product is attached to a digital TV, lets you adjust the audio delay so that the audio syncs with the video. You can set the delay between 0 and 300 milliseconds.
Downmixing Mode	Lets you select the multi-channel downmix method that is compatible with your stereo system. You can choose to have the product downmix to normal stereo or to surround compatible stereo.

Network	
Wired Network Settings	For more information about Network Settings and network functions, see "Networks and the Internet" starting on page 20.
Network Test	Lets you test the Internet Protocol setup to see if it is working correctly.
Network Status	Lets you check whether a connection to the network and the Internet have been established.
BD-Live Internet Connection	Lets you allow or prohibit an Internet connection for the BD-Live service.

System	
Initial Settings	Lets you re-run the Initial Settings procedure. See page 16 for details.
Anynet+ (HDMI-CEC)	Anynet+ is a convenient function that offers linked operations with other Samsung products that have the Anynet+ feature and lets you control those products with one Samsung TV remote. To operate this function, you must connect this product to an Anynet+ Samsung TV using a HDMI cable.
BD Data Management	Lets you manage the contents you downloaded through a Blu-ray disc that supports the BD-Live service. You can view the information about the USB device you are using for BD Live data storage including the storage space. You can also delete BD Live data and change the device.

Settings

DivX® Video On Demand	View DivX® VOD Registration Codes to purchase and play DivX® VOD contents.
------------------------------	--

Language

You can select the language you prefer for the On-Screen Menu, disc menu, etc.

- The selected language will only appear if it is supported on the disc.

Security

The default PIN is 0000. Enter the default PIN to access the security function if you haven't created your own PIN.

BD Parental Rating	Prevents playback of Blu-ray Discs with a rating equal to or above a specific age ratings unless the PIN is entered.
DVD Parental Rating	Prevents playback of DVDs with a rating above a specific numerical ratings unless the PIN is entered.
Change PIN	Change the 4-digit PIN used to access security functions.

General

Time Zone	You can specify the time zone that is applicable to your area.
------------------	--

Support

Software Upgrade	For more information about the Software Upgrade function, see "Upgrading Software" on page 21.
Contact Samsung	Provides contact information for assistance with your product.
Terms of Service Agreement	View the general disclaimer regarding third party contents and services.
Reset	All settings will revert to the default except for the network settings. The default security password is 0000.

Networks and the Internet

When you connect this product to a network, you can use network based applications and functions such as BD-LIVE and upgrade the product's software through the network connection.

Configuring Your Network Connection

Before you begin, contact your ISP to find out if your IP address is static or dynamic. If it is dynamic, we recommend you use the Automatic procedure below. If it is static, you must use the Manual procedure that follows.

- Before you begin, confirm that the product is connected to your router with a network cable.

□ Automatic

To start the configuration process, follow these steps:

1. In the Home menu, select **Settings**, and then press the **OK** button.
2. Select **Network**, and then press the **OK** button.
3. Select **Wired Network Settings**, and then press the **OK** button.

The Wired Network Settings screen appears.

4. Press the **▶** button on the Internet Protocol Setup menu.

Use **▲▼** button to select **Auto**, and then press the **OK** button.

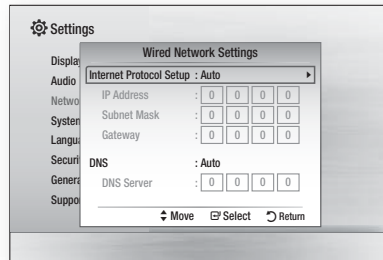

5. The Network function acquires and fills in the values for IP Address, Subnet Mask, etc., automatically.
6. After the Network function has acquired the network values, press the **RETURN** (**○**) button.
7. Select **Network Test**, and then press **OK**. The home cinema validates the network connection. When it is done, press the **RETURN** (**○**) button.

□ Manual

If you have a static IP address or the Automatic procedure does not work, you'll need to set the Network Settings values manually.

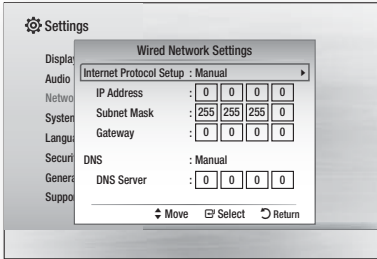

- Follow the first four steps in the Automatic procedure, but select **Manual** instead of Auto in Step 4.
- Press the ▼ button to go to the first entry field (IP Address).
- Use the number buttons on your remote to enter numbers.
- When done with each field, use the ► button to move successively to the next field. You can also use the other arrow buttons to move up, down, and back.
- Enter the **IP Address**, **Subnet Mask**, and **Gateway** values.
- Press the ▼ button to go to **DNS**.
- Press the ▼ button to go to the first DNS entry field. Enter the numbers as above.
- Press the **RETURN** (⏏) button on your remote.
- Select **Network Test**, and then press **OK**. When the test is completed, press **RETURN** (⏏) button to exit to the previous screen.
- Select **Network Status**, and then press **OK**.
- The Network Status screen appears. The product verifies the network connection and then connects to the network. When it is done, highlight **OK**, and then press **OK**.

Upgrading Software

The Software Upgrade menu allows you to upgrade the product's software for performance improvements or additional services.

- Never turn the product off or back on manually during the update process.

- In the Home menu, select **Settings**, and then press the **OK** button.
- Select **Support**, and then press the **OK** button.
- Select **Software Upgrade**, and then press the **OK** button.
- Select one of the following methods:
 - By Online**
 - By USB**
 - Auto Upgrade Notification**
- Press the **OK** button. Directions for each method begin below.

| NOTES |

- The update is complete when the product turns off after restarting. Press the **POWER** button to turn on the updated product for your use. Never turn the product on or off manually during the update process.
- Samsung Electronics takes no legal responsibility for product malfunction caused by an unstable Internet connection or consumer negligence during a software upgrade.
- If you want to cancel the upgrade while the upgrade software is downloading, press the **OK** button.

By Online

Your product must be connected to the Internet to use the By Online function. Remove all discs before you begin.

- Select **By Online**, and then press the **OK** button. The Connecting to Server message appears.
- If an update is available, a popup message appears asking if you want to upgrade. If you select **Yes**, the product turns off automatically, turns on, and then begins the upgrade.

| IMPORTANT |

- Never turn the home cinema on or off manually during a software upgrade.
- The update progress popup appears. When the update is completed, the product turns off automatically again.
 - Press the **POWER** button to turn on the product.

| NOTES |

- The update is complete when the product turns off after restarting. Press the **POWER** button to turn on the updated product for your use.
- Never turn the product off or on manually during the update process.
- Samsung Electronics takes no legal responsibility for a product malfunction caused by an unstable internet connection or consumer negligence during software upgrade.

Settings

By USB

1. Visit www.samsung.com.
2. Click **SUPPORT** on the top right of the page.
3. Enter the product's model number into the search field. As you enter the model number, a drop down will display products that match the model number.
4. Left click your product's model number in the drop down list.
5. On the page that appears, scroll down to and then click **Firmware Manuals & Downloads**.
6. Click **Firmware** in the centre of the page.
7. Click the **ZIP** icon in the File column on the right side of the page.
8. Click **Send** in the first pop-up that appears. Click **OK** in the second pop-up to download and save the firmware file to your PC.
9. Unzip the zip archive to your computer. You should have a single folder with the same name as the zip file.
10. Copy the folder to a USB flash drive.
11. Make sure no disc is inserted in the product, and then insert the USB flash drive into the USB port of the product.
12. In the product's menu, go to **Settings > Support > Software Upgrade**.
13. Select **By USB**.

| NOTES |

- ▶ There should be no disc in the product when you upgrade the software using the USB Host jack.
- ▶ Never turn the product off or on manually during the update process.
- ▶ When the software upgrade is done, check the software details in the **Software Upgrade** menu.

Auto Upgrade Notification

If your product is connected to the network and you set Auto Upgrade Notification on, the product will notify you if a new software version is available with a pop-up message.

1. Turn on the product.
2. In the Software Upgrade menu, set **Auto Upgrade Notification to On**.
If there is a new software version available, the product will notify you with a pop-up message.
3. To upgrade the firmware, select **Yes**. The product turns off automatically, turns on, and then begins the upgrade.
4. The update progress popup will appear. When the update is complete, the product will turn off automatically again.
5. Press the **POWER** button to turn on the product.

| NOTES |

- ▶ The update is complete when the product turns off after restarting. Press the **POWER** button to turn on the updated product for your use. Never turn the product on or off manually during the update process.
- ▶ Samsung Electronics shall take no legal responsibility for product malfunction caused by unstable of Internet connection or consumer negligence during software upgrade.

Setting Up DLNA

DLNA enables you to play music, video and photo files in your PC using this product. To use DLNA, you must connect the product to your PC via the network (See page 14) and install the SAMSUNG PC Share Manager on the PC.

To Download the DLNA Software

To use DLNA with your PC, you must install DLNA software on your PC. You can download the PC software and get detailed instructions for using DLNA from the Samsung.com website.

1. Go to www.samsung.com.
2. Click **SUPPORT** at the top of the page.
3. Enter the product's model number into the search field. As you enter the model number, a drop down will display products that match the model number.
4. Left click your product's model number in the drop down list.
5. On the page that appears, scroll down to and then click **Firmware Manuals & Downloads**.
6. Click the **Software** tab.
7. On the software tab, click the EXE icon on the right side of the DLNA line.
8. In the first pop-up that appears, click **Send**. In the second pop-up, click **Save File**.
9. Find the DLNA install file on your disk, and then double click the file.
10. In the pop-up that appears, click **Run**, and then follow the directions that appear on your screen.

Download the DLNA Installation/Instruction manual from the same Software Tab by clicking the corresponding PDF file symbol in the File column on the right. The file, in PDF format, will download and open. Follow the directions to install and setup DLNA. You can view and/or save the file.

| NOTES |





- ▶ To use DLNA with your smartphone, you need to connect your set & smartphone to the same router.

Playing Files on a USB Device

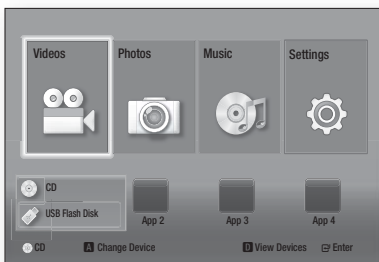
You can play multimedia files located on a connected USB device.

1. Move to the Home menu.
2. In Stop mode, connect the USB storage device to the USB port on the front panel of the product. The message "Do you want to access the device?" will be displayed.
3. Press the ◀▶ button to select **Yes**, then press the  button.
4. Press the **RED (A)** button.



5. Press the ▲▼ buttons to select USB Flash Memory or USB Flash Disc, and then press the  button.
6. Press the ▲▼◀▶ buttons to select **Videos**, **Photos** or **Music**, then press the  button.
7. If files appear on the screen go to Step 8. If file folders appear on the screen, use the ▲▼◀▶ buttons to select a folder, press  , and then go to Step 8.
8. Use the ▲▼◀▶ buttons to select a file to play or view, and then press the  button.

OR

- 4¹. Press the **BLUE (D)** button.

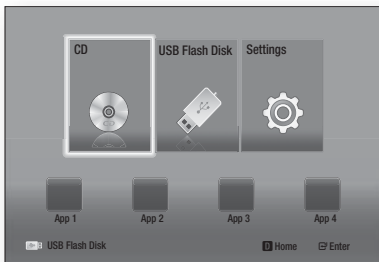

- 5¹. Press the ◀▶ buttons to select USB Flash Memory or USB Flash Disc, and then press the  button.

- 6¹. Press the ▲▼ buttons to select **Videos**, **Photos** or **Music**, then press the  button.

- 7¹. If files appear on the screen go to Step 8¹. If file folders appear on the screen, use the ▲▼◀▶ buttons to select a folder, press  , and then go to Step 8¹.





- 8¹. Use the ▲▼◀▶ buttons to select a file to play or view, and then press the  button.

| NOTES |





- ▶ 3D file playback is not supported.
- ▶ To prevent possible damage to the USB memory, you must remove the USB storage device safely using the "Safely Remove USB" function. Press the **HOME** button to move to the Home menu, select the **YELLOW (C)** button, and then press the  button.

Playing a Disc with User Recorded Content

You can play multimedia files you have recorded on DVD or CD discs.

1. Turn on the home cinema.
2. Open the disc tray, place a user recorded disc into the disc tray with the disc's label facing up, and then close the tray.
3. After the disc loads, press the **RED (A)** button.
4. Press the ▲▼◀▶ buttons to select **CD** or **DVD**, and then press the  button.
5. Press the ▲▼ buttons to select **Videos**, **Photos** or **Music**, then press the  button.
6. If files appear on the screen, go to Step 7. If file folders appear on the screen, use the ▲▼◀▶ buttons to select a folder, press  , and then go to Step 7.
7. Use the ▲▼◀▶ buttons to select a file to play or view, and then press the  button.

OR

- 3¹. After the disc loads, press the **BLUE (D)** button.
- 4¹. Press the ◀▶ buttons to select **CD** or **DVD**, and then press the  button.
- 5¹. Press the ▲▼ buttons to select **Videos**, **Photos** or **Music**, and then press the  button.
- 6¹. If files appear on the screen go to Step 7¹. If file folders appear on the screen, use the ▲▼◀▶ buttons to select a folder, press  , and then go to Step 7¹.
- 7¹. Use the ▲▼◀▶ buttons to select a file to play or view, and then press the  button.

Playing a Commercial Video Disc

Place a disc into the disc tray with the disc's label facing up and then close the disc tray. Playback starts automatically. If it does not playback automatically, move to **Videos** in the Home menu and press the **OK** button. In most cases, commercial videos will display a disc menu. To play the movie on the disc, select **Play** on the disc menu, and then press **OK**.

| NOTES |

- ▶ For more information about playing videos, go to "Controlling Video Playback" on this page.

Controlling Video Playback

You can control the playback of video files located on Blu-ray, DVD, and CD discs, and on USB storage devices. Depending on the media, some of the functions described in this manual may not be available.

Buttons on the Remote Control used for Video Playback



Playback related buttons

The product does not play sound in Search, Slow, or Step mode.

- ▶ **Play** : Starts playback.
- **Stop** : Stops playback.
- ⏸ **Pause** : Pauses playback.
- ▶ **Fast Motion Play** : During playback, press the **⏮** or **⏭** button. Each time you press the **⏮** or **⏭** button, the playback speed will change.
- ▶ **Slow Motion Play** : In pause mode, press the **⏮** button. Each time you press the **⏮** button, the playback speed will change.
- ▶ **Step Motion Play** : In pause mode, press the **⏸** button. Each time you press the **⏸** button, a new frame appears.
- ▶ **Skip Motion Play** : During playback, press the **⏮** or **⏭** button. Each time you press **⏮** or **⏭** button, the disc moves to the previous or next chapter or file.

Using the disc menu, title menu, popup menu and title list

2

- **DISC MENU** : During playback, press this button to display the Disc menu.
- **TITLE MENU** : During playback, press this button to display the Title menu.
 - If your disc has a playlist, press the **GREEN (B)** button to go to the playlist.
- **POPUP MENU** : During playback, press this button to display the Pop-up menu.
- **DISC MENU or TITLE MENU** : During playback, press this button to display the title list.

Using the TOOLS Menu

During playback, press the **TOOLS** button.

Title	If the movie or video have more than one title, move to or select a desired title.
Playing Time	Select to move to the specific playback point. Use the numeric buttons to input the playback point.
Repeat Mode	Select to repeat a specific title, chapter (BD/DVD discs only) or marked section.
Picture Settings	Select to set the picture mode. <ul style="list-style-type: none"> - Mode <ul style="list-style-type: none"> ▪ User : Lets you adjust the Brightness, Sharpness and so on. ▪ Dynamic : Choose this setting to increase Sharpness. ▪ Normal : Choose this setting for most viewing applications. ▪ Movie : This is the best setting for watching movies.
Audio Sync	Lets you adjust the audio delay so that the audio syncs with the video. You can set the delay between 0 and 300 milliseconds.

Menu that appears only when a BD/DVD disc plays

Chapter	Select to move to a chapter that you desire to watch.
Audio	Select to set the desired audio language.

Subtitle	Select to set the desired subtitle language.
Angle	To view a scene from another angle. The Angle option displays the number of angles available to view (1/1, 1/2, 1/3, etc.).
BONUSVIEW Video / BONUSVIEW Audio	Select to set the desired bonusview option.

Menu that appears only when a file plays

Full Screen	Select to set the desired full screen size. You can select Original , Mode1 (larger), and Mode2 (largest).
Information	Check the video file's information.

| NOTES |

- ▶ Depending on the disc or storage device, the Tools menu may differ. All options may not be displayed.

Creating a Video Playlist

You can create a playlist of video files in a way that is nearly identical to the way you create a playlist of music files. For instructions, see "Creating a Music Playlist" on page 26.

Playing a Pre-Recorded Commercial Audio Disc

1. Insert an Audio CD (CD-DA) or an MP3 Disc into the disc tray.
 - For an Audio CD (CD-DA), the first track will be played automatically. Tracks on a disc are played in the order in which they were recorded on the disc.
 - For an MP3 disc, press the ▲▼ buttons to select **Music**, then press the  button.

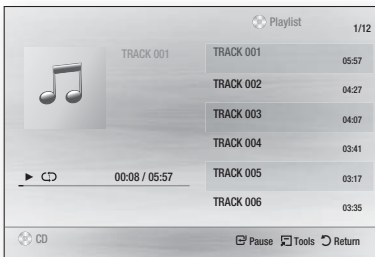

2. To play a particular track, use the ▲▼ buttons on the remote to select the track, and then press the  button.

| NOTES |





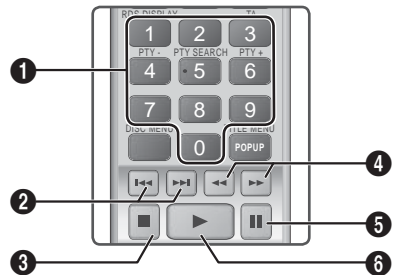

- ▶ For more information about playing music, go to "Controlling Music Playback" on this page.

Controlling Music Playback

You can control the playback of music content located on DVDs, CDs, and USB storage devices.

Buttons on the Remote Control used for Music Playback



1	NUMBER buttons : During Playlist playback, press the desired track number. The selected track is played.
2	Skip : During playback, press the  or  button to move to the previous or next music track.
3	Stop button : Stops a track.
4	Fast Play (Audio CD (CD-DA) only) : During playback, press the  or  button. Each time you press the  or  button, the playback speed will change.
5	Play/Pause button : Pauses a track.
6	Play button : Plays the currently selected track.

Repeating Tracks

You can set the product to repeat tracks.

1. During music playback, press the **TOOLS** button.
2. Use **◀▶** button to select **Off**, **Track** or **One**, **All** or **Shuffle** in **Repeat Mode**, and then press the **☑** button.

Creating a Music Playlist

1. If playing music from a commercial CD or DVD, press the **☑** or **RETURN (↻)** button. The Music List Screen appears. If you are creating a playlist from music on a user created disk or USB device, access the Music list as described in "Playing Files on a USB Device" on page 23 or "Playing a Disc with User Recorded Content" on page 23.
2. Press the **▲▼◀▶** buttons to move to the desired file, and then press the **YELLOW (C)** button to select it. Repeat this procedure to select additional files.



3. To remove a file from the Playlist, move to the file, and then press the **YELLOW (C)** button.
4. Press the **☑** button to play the selected files. The Playlist screen appears.
5. To go to the Music List, press the **☑** or **RETURN (↻)** button.
6. To go back to the Playlist, press the **☑** button.

| NOTES |

- ▶ You can create a playlist with up to 99 tracks on Audio CDs (CD-DA).
- ▶ If you go to the Music List from the Playlist, and then return to the Playlist, the Playlist will start playing again from the beginning.

Controlling Photo Playback

You can control the playback of photos located on DVDs, CDs, and USB storage devices.

Using the Tools Menu

During playback, press the **TOOLS** button.

Start / Stop Slide Show	Select to play/pause the slide show.
Slide Show Speed	Select to adjust the slide show speed.
Background Music	Select to listen to music while viewing a slide show.
Zoom	Select to enlarge the current picture. (Enlarge up to 4 times)
Rotate	Select to rotate a picture. (This will rotate the picture either clockwise or counter clockwise.)
Information	Shows the picture information including the name and size, etc.

| NOTES |

- ▶ Depending on the disc or storage device, the Tools menu may differ. All options may not be displayed.
- ▶ To enable the background music function, the photo file must be in the same storage media as the music file. However, the sound quality can be affected by the bit rate of the MP3 file, the size of the photo, and the encoding method.

Creating a Photo Playlist

You can create a playlist of photos in a way that is nearly identical to the way you create a playlist of music files. For instructions, see "Creating a Music Playlist" on this page.

Listening to Radio

Using Buttons on the Remote Control

1. Press the **FUNCTION** button to select **FM**.
2. Tune in to the desired station.
 - Preset Tuning 1 : Press the **□** button to select **PRESET** and then press the **TUNING UP, DOWN** button to select the preset station.
 - Before you can tune to preset stations, you must add preset stations to the product's memory.
 - Manual Tuning : Press the **□** button to select **MANUAL** and then press the **TUNING UP, DOWN** button to tune in to a lower or higher frequency.
 - Automatic Tuning : Press the **□** button to select **MANUAL** and then press and hold the **TUNING UP, DOWN** button to automatically search the band.

Setting Mono/Stereo

Press the **MO/ST** button.

- Each time the button is pressed, the sound switches between **STEREO** and **MONO**.
- In a poor reception area, select **MONO** for a clear, interference-free broadcast.

Presetting Stations

Example : Presetting FM 89.10 into memory.

1. Press the **FUNCTION** button to select **FM**.
2. Press the **TUNING UP, DOWN** button to select <89.10>.
3. Press the **TUNER MEMORY** button.
 - **NUMBER** flashes on the display.
4. Press the **TUNER MEMORY** button again.
 - Press the **TUNER MEMORY** button before **NUMBER** disappears from the display on its own.
 - After you press the **TUNER MEMORY** button, **NUMBER** disappears from the display and the station is stored in memory.
5. To preset another station, repeat steps 2 to 4.
 - To tune in to a preset station, press the **TUNING UP, DOWN** button.

About RDS Broadcasting

Using the RDS (Radio Data System) to receive FM stations

RDS allows FM stations to send an additional signal along with their regular program signals.

For example, the stations send their station names, as well as information about what type of program they broadcast, such as sports or music, etc.

When tuned to an FM station which provides the RDS service, the RDS indicator lights up on the display.

Description on RDS function

- **PTY (Program Type)** : Displays the type of program currently being broadcast.
- **PS NAME (Program Service Name)** : Indicates the name of broadcasting station and is composed of 8 characters.
- **RT (Radio Text)** : Decodes the text broadcast by a station (if any) and is composed of maximum 64 characters.
- **CT (Clock Time)** : Decodes the real time clock from the FM frequency. Some stations may not transmit **PTY**, **RT** or **CT** information therefore this may not be displayed in all cases.
- **TA (Traffic Announcement)** : **TA ON/OFF** it shows that the traffic announcement is in progress.

| NOTES |

- ▶ RDS may not operate correctly if the station tuned is not transmitting RDS signal properly or if the signal strength is weak.

To show the RDS signals

You can see the RDS signals the station sends on the display.

Press the **RDS DISPLAY** button while listening to an FM station.

- Each time you press the button, the display change to show you the following information : **PS NAME** → **RT** → **CT** → **Frequency**

PS (Program Service)	While searching, <PS NAME> appears and then the station names will be displayed. <NO PS> appears if no signal is sent.
RT (RadioText)	While searching, <RT> appears and then text messages the station sends will be displayed. <NO RT> appears if no signal is sent.
Frequency	Station frequency (non-RDS service)

About characters shown in the display

When the display shows PS, or RT signals, the following characters are used.

- The display window cannot differentiate upper case and lower case letters and always uses upper case letters.
- The display window cannot show accented letters, <A,> for instance, may stand for accented <A's> like <Â, Ã, Ä, Å, Æ and Æ.>

PTY (Program Type) indication and

PTY-SEARCH function

One of the advantages of the RDS service is that you can locate a particular kind of program from the preset channels by specifying the PTY codes.

To search for a program using the PTY codes

□ Before you start!

- The PTY Search is only applicable to preset stations.
- To stop searching any time during the process, press **□** button while searching.
- There is a time limit in doing the following steps. If the setting is cancelled before you finish, start from step 1 again.
- When pressing the buttons on the primary remote control, make sure that you have selected the FM station using the primary remote control.



1. Press the **PTY SEARCH** button while listening to an FM station.
2. Press the **PTY-** or **PTY+** button until the PTY code you want appears on the display.
 - The display gives you the PTY codes described to the right.
3. Press the **PTY SEARCH** button again, while the PTY code selected in the previous step is still on the display.
 - The centre unit searches 15 preset FM stations, stops when it finds the one you have selected, and tunes in that station.

Using the TV Sound Button on the Remote Control

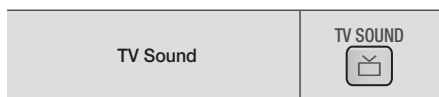

You can listen to TV's audio via **Home cinema speakers** or **TV Speaker** by **TV SOUND** button.

1. Connect the HDMI cable to TV and Home cinema. (See page 15)
2. Set the connected Home cinema and TV to **Anynet+ (HDMI-CEC) On**.
3. Press the **TV SOUND** button on the remote control.
4. Each time you press the **TV SOUND** button, **TV SOUND ON/OFF** flashes shortly on the Display part on the Front panel, then changes to **D.IN**.
 - **TV SOUND ON** : Output to **Home cinema speakers**.
 - **TV SOUND OFF** : Output to Anynet+ connected **TV Speaker**.

□ Use in this case:

- 1) When you want to listen to the TV's audio via home cinema speakers.
- 2) When you want to listen to the sound from the USB media that plugged to the TV via home cinema speakers





□ TV SOUND ON/OFF support specification

Connected TV	Anynet+ (HDMI-CEC) Setting	TV Sound ON	TV Sound OFF
Anynet+ (HDMI-CEC) supported TV	ON	O	O
	OFF	O	X
Anynet+ (HDMI-CEC) not supported TV	No operation	O	X

Using BD-LIVE™

1. Connect the product to the network.
(See page 14)
2. Configure the network settings.
(See pages 20–21)

Once the product is connected to your network, you can enjoy various movie-related service contents available on BD-LIVE compliant discs.

1. Attach a USB memory stick to the USB jack on the front of the product, and then use BD Data Management to check its remaining memory. The memory device must have at least 1GB of free space to accommodate the BD-LIVE services.
2. Select **Settings** on the Home screen, and then press the  button.
3. Select **System**, and then press the  button.
4. Select **BD Data Management**, and then press the  button.
5. Select **Change Device**, and then press the  button.
6. Select **USB Flash Disk**, and then press the  button.
7. Insert a Blu-ray Disc that supports BD-LIVE.
8. Select an item from the list of BD-LIVE service contents provided by the disc manufacturer.

| NOTES |





- ▶ The way you use BD-LIVE and the provided contents may differ, depending on the disc manufacturer.

Using DLNA

DLNA lets you access and play files located on your PC through your home cinema.

Follow the directions in the DLNA user's guide to setup DLNA on your PC and to tag folders and files you want to share with the home cinema.

To access and play files located on your PC after you have setup DLNA, follow these steps:

1. Turn on your PC, your TV, and the home cinema.
2. Make sure the DLNA Shared server is running on your PC.
3. On your home cinema, press the **BLUE (D)** button (View Devices).
4. Use the  button to select your PC in the Device List.
5. Select the kind of file you want to view or play, Videos, Photos, or Music, and then press .
6. Use the  button to select the folder with the kind of files you selected, and then press . The File List is displayed.
7. Select the file you want to view or play, and then press .

| NOTES |

- ▶ You can create Playlists from files on your PC in the same way you create playlists from files on USB devices and discs.
- ▶ With a few exceptions, you can control the playback of files on your PC in the same fashion you control the playback of files on USB devices and discs.
- ▶ You can also access files on your PC by first selecting Videos, Photos, or Music on the Home screen, and then selecting your PC from the device list that appears.

Additional Information

Notes

Connections

HDMI OUT

- Certain HDMI output resolutions may not work, depending on your TV.
- You must have an HDMI connection to enjoy videos with 3D technology.
- A long HDMI cable may cause screen noise. If this occurs, set **HDMI Deep Color** to **Off** in the menu.

Settings

3D Settings

- For some 3D discs, to stop a movie during 3D playback, press the **■** button once. The movie stops and the 3D mode option is de-activated. To change a 3D option selection when you are playing a 3D movie, press the **■** button once. The Blu-ray menu appears. Press the **■** button again, then select 3D Settings in the Blu-ray menu.
- Depending on the content and the position of the picture on your TV screen, you may see vertical black bars on the left side, right side, or both sides.

TV Aspect Ratio

- Depending on the disc type, some aspect ratios may not be available.
- If you select an aspect ratio and option which is different than the aspect ratio of your TV screen, then the picture might appear to be distorted.
- If you select the **16:9 Original**, your TV may display **4:3 Pillarbox** (black bars on sides of picture).

BD Wise (Samsung Products only)

- When BD Wise is on, the Resolution setting automatically defaults to BD Wise and BD Wise appears in the Resolution menu.
- If the product is connected to a device that does not support BD Wise, you can not use the BD Wise function.
- For proper operation of BD Wise, set the BD Wise option in both the product and the TV to On.

Digital Output

- Be sure to select the correct Digital Output or you will hear no sound or just loud noise.
- If the HDMI device (AV receiver, TV) is not compatible with compressed formats (Dolby Digital, DTS), the audio signal outputs as PCM.

- Regular DVDs do not have BONUSVIEW audio and Navigation Sound Effects.
- Some Blu-ray Discs do not have BONUSVIEW audio and Navigation Sound Effects.
- This Digital Output setup does not affect the analogue (L/R) audio or HDMI audio output to your TV. It affects the optical and HDMI audio output when your product is connected to an AV receiver.
- If you play MPEG audio soundtracks, the audio signal outputs as PCM regardless of your Digital Output selections (PCM or Bitstream).
- Digital Output can be activated when **Speaker Selection** is selected to **TV Speaker**.

BD-Live Internet Connection

- The Internet connection may be restricted while you are using BD-LIVE contents.

Anynet+ (HDMI-CEC)

- Depending on your TV, certain HDMI output resolutions may not work. Please refer to the user manual of your TV.
- This function is not available if the HDMI cable does not support CEC.
- If your Samsung TV has an Anynet+ logo, then it supports the Anynet+ function.

BD Data Management

- In the external memory mode, disc playback may be stopped if you disconnect the USB device in the middle of playback.
- Only those USB devices formatted in the FAT file system (DOS 8.3 volume label) are supported. We recommend you use USB devices that support USB 2.0 protocol with 4 MB/sec or faster read/write speed.
- The Resume Play function may not work after you format the storage device.
- The total memory available to BD Data Management may differ, depending on the conditions.

DivX® Video On Demand

- For more information about DivX(R) VOD, visit "<http://vod.divx.com>".

Speaker Settings

- When **Speaker Selection** is set to **TV Speaker**, audio is produced through the TV speakers.

HDMI audio

- When HDMI audio is outputted to the TV speaker, it is automatically down-mixed to 2 channels.

Audio Return Channel

- When Anynet+ (HDMI-CEC) is Off, the Audio Return Channel function is not available.
- Using a HDMI cable not certified for ARC (Audio Return Channel) may cause a compatibility problem.
- The ARC function is only available if an ARC-compliant TV is connected.

Playback

Playing a Video files

- Video files with high bit rates of 20Mbps or more strain the product's capabilities and may stop playing during playback.

Selecting the Audio Language

- The ◀▶ indicator will not appear on the screen if the BONUSVIEW section does not contain any BONUSVIEW audio settings.
- The languages available through the Audio Language function depend on the languages that are encoded on the disc. This function or certain languages may not be available.
- Some Blu-ray Discs may allow you to select either the PCM or Dolby Digital audio soundtrack in English.

Selecting the Subtitle Language

- Depending on the Blu-ray Disc / DVD, you may be able to change the subtitle language in the Disc Menu. Press the **DISC MENU** button.
- This function depends on the selection of subtitles that are encoded on the disc and may not be available on all Blu-ray Discs/DVDs.
- Information about the main feature BONUSVIEW mode will also appear if the Blu-ray Disc has a BONUSVIEW section.
- This function changes both the primary and secondary subtitles at the same time.
- The total number of primary and secondary subtitles are displayed respectively.

Playing a JPEG files

- You can't enlarge the subtitle and PG graphic in the full screen mode.

Media Play

Using the TOOLS button while playing pictures

- If the system is connected to a BD Wise compliant TV that has set BD Wise to On, the Picture Settings menu will not appear.
- The Background Music function will not work unless the music file and the photo file are located on the same storage media. Also, sound quality can be impacted by the bit rate of the MP3 music file, the size of the photos, and the encoding method.

Playing back a USB Storage Device

- You must remove the USB storage device safely by performing the "**Safely Remove USB**" function to prevent possible damage to the USB memory. Press the **HOME** button to move to the Home menu, select the **YELLOW (C)** button, and then press the  button.

Digital Output Selection

Setup		PCM	Bitstream (Unprocessed)	Bitstream (Re-encoded DTS)	Bitstream (Re-encoded Dolby D)
Connection		HDMI supported AV receiver			
Audio Stream on Blu-ray Disc	PCM	Up to PCM 7.1ch	PCM	DTS re-encoded	Re-encoded Dolby Digital *
	Dolby Digital	Up to PCM 2.1ch	Dolby Digital		
	Dolby Digital Plus	Up to PCM 2.1ch	Dolby Digital Plus		
	Dolby TrueHD	Up to PCM 2.1ch	Dolby TrueHD		
	DTS	Up to PCM 5.1ch	DTS		
	DTS-HD High Resolution Audio	Up to PCM 7.1ch	DTS-HD High Resolution Audio		
	DTS-HD Master Audio	Up to PCM 7.1ch	DTS-HD Master Audio		
Audio Stream on DVD	PCM	Up to PCM 2ch	PCM 2ch	PCM 2ch	PCM 2ch
	Dolby Digital	Up to PCM 2.1ch	Dolby Digital	Dolby Digital	Dolby Digital
	DTS	Up to PCM 5.1ch	DTS	DTS	DTS
Definition for Blu-ray Disc	Any	Decodes the main feature audio and BONUSVIEW audio stream together into PCM audio and adds Navigation Sound Effects.	Outputs only the main feature audio stream so that your AV receiver can decode the audio bitstream. You will not hear BONUSVIEW audio or Navigation Sound Effects.	Decodes the main feature audio and BONUSVIEW audio stream together into PCM audio and adds Navigation Sound Effects, then re-encodes the PCM audio into DTS bitstream.	Decodes the main feature audio and BONUSVIEW audio stream together into PCM audio and adds Navigation Sound Effects, then re-encodes the PCM audio into Dolby Digital bitstream or PCM.

- If the Source Stream is 2ch or mono, "Re-encoded Dolby D" Setting are not applied. Output will be PCM 2ch.

Blu-ray Discs may include three audio streams :

- Main Feature Audio : The audio soundtrack of the main feature.
- BONUSVIEW audio : An additional soundtrack such as the director or actor's commentary.
- Navigation Sound Effects: Sound effects that occur when you navigate the disc's or movie's menu. Navigation Sound Effects are different on each Blu-ray disc.

Resolution according to the output mode

Blu-ray Disc/E-contents/Digital Contents playback		DVD playback	
Setup	Output	HDMI Mode	
		Blu-ray Disc	E-contents/ Digital contents
BD Wise	Resolution of Blu-ray Disc	1080p@60F	480i
Auto	Max. Resolution of TV input		Max. Resolution of TV input
1080p@60F	1080p@60F		-
1080p	-		1080p
Movie Frame : Auto (24Fs)	1080p@24F		-
1080i	1080i		1080i
720p	720p		720p
576p/480p	576p/480p		576p/480p

Troubleshooting

Refer to the table below when this product does not function properly. If the problem you are experiencing is not listed below or if the instructions below do not help, turn off the product, disconnect the power cord and contact the nearest authorized dealer or Samsung Electronics Service Centre.

Symptom	Check/Remedy
I cannot eject the disc.	<ul style="list-style-type: none"> Is the power cord plugged securely into the outlet? Turn off the power and then turn it back on.
Playback does not start.	<ul style="list-style-type: none"> Check the region number of the Blu-ray/DVD disc. A Blu-ray/DVD disc purchased from abroad may not be playable. CD-ROMs and DVD-ROMs cannot be played on this product. Make sure that the rating level is correct.
Playback does not start immediately when the Play/Pause button is pressed.	<ul style="list-style-type: none"> Are you using a deformed disc or a disc with scratches on the surface? Wipe the disc clean.
Sound is not produced.	<ul style="list-style-type: none"> The home cinema does not play sound during fast playback, slow playback, and step motion playback. Are the speakers connected properly? Is the speaker setup correctly customized? Is the disc severely damaged?

Appendix

Symptom	Check/Remedy
The remote control does not work.	<ul style="list-style-type: none"> • Are you operating the remote within its operational range and within the proper angle relative to the sensor? • Are the batteries drained?
<ul style="list-style-type: none"> • The disc is rotating but no picture is produced. • Picture quality is poor and picture is shaking. 	<ul style="list-style-type: none"> • Is the TV power on? • Are the video cables connected properly? • Is the disc dirty or damaged? • A poorly manufactured disc may not be playable.
Audio language and subtitles do not work.	<ul style="list-style-type: none"> • Audio language and subtitles will not work if the disc does not contain them.
The menu screen does not appear even when the menu function is selected.	<ul style="list-style-type: none"> • Are you using a disc that does not contain menus?
The aspect ratio cannot be changed.	<ul style="list-style-type: none"> • You can play 16:9 Blu-ray/DVD discs in 16:9 Full mode, 4:3 Letter Box mode, or 4:3 Pan-Scan mode, but 4:3 Blu-ray/DVD discs are played in 4:3 ratio only. Refer to the Blu-ray Disc jacket and then select the appropriate function.
The product is not working.	<ul style="list-style-type: none"> • Press and hold the remote control's □ button for 5 seconds in NO DISC mode. This will reset the unit. <ul style="list-style-type: none"> - Using the RESET function will erase all stored settings. Do not use this unless necessary.
You have forgotten the rating level password.	<ul style="list-style-type: none"> • With no disc in the product, press and hold the product's □ button for longer than 5 seconds. INIT appears on the display and all settings will return to the default values. Then, press the POWER button. <ul style="list-style-type: none"> - Using the RESET function will erase all stored settings. Do not use this unless necessary.
Can't receive radio broadcasts.	<ul style="list-style-type: none"> • Is the antenna connected properly? • If the antenna's input signal is weak, install an external FM antenna in an area with good reception.
While listening to TV audio through the Product, no sound is heard.	<ul style="list-style-type: none"> • If the OPEN/CLOSE ▲ button is pressed while listening to TV audio using the D. IN or AUX functions, the Blu-ray/DVD disc functions are turned on and the TV audio is muted.
"Not Available" appears on screen.	<ul style="list-style-type: none"> • The features or action cannot be completed at this time because: <ol style="list-style-type: none"> 1. The Blu-ray/DVD disc's software restricts it. 2. The Blu-ray/DVD disc's software doesn't support the feature (e.g., angles) 3. The feature is not available at the moment. 4. You've requested a title or chapter number or search time that is out of range.
If the HDMI output is set to a resolution your TV cannot support (for example, 1080p), you may not see a picture on your TV.	<ul style="list-style-type: none"> • Press and hold the □ button on front panel for more than 5 seconds with no disc inserted. All settings will revert to the factory settings.

Symptom	Check/Remedy
No HDMI output.	<ul style="list-style-type: none"> • Check the connection between the TV and the HDMI jack of the product. • Check if your TV supports 576p/480p/720p/1080i/1080p HDMI input resolution.
Abnormal HDMI output screen.	<ul style="list-style-type: none"> • If random noise appears on the screen, it means that TV does not support HDCP (High-bandwidth Digital Content Protection).
DLNA function	
I can see folders shared through DLNA, but I cannot see the files.	<ul style="list-style-type: none"> • DLNA shows only files corresponding to the Photo, Music, and Movie files. Files that do not correspond to these categories may not be displayed.
Video is played intermittently.	<ul style="list-style-type: none"> • Check if the network is stable. • Check if the network cable is properly connected and if the network is not overloaded.
The DLNA connection between the TV and PC is unstable.	<ul style="list-style-type: none"> • IP addresses under the same subnetwork should be unique, otherwise IP collision can result in such a phenomenon. • Check if you have a firewall enabled. If so, disable the firewall function.
BD-LIVE	
I cannot connect to the BD-LIVE server.	<ul style="list-style-type: none"> • Test whether the network connection is active by using the Network Status function. • Check whether a USB memory device is connected to the product. • The memory device must have at least 1GB of free space to accommodate the BD-LIVE service. You can check the available size in BD Data Management. (See page 30) • See if the BD-LIVE Internet Connection option is set to Allow(All). • If all above fails, contact the contents provider or update to the latest firmware.
When using the BD-LIVE service, an error occurs.	<ul style="list-style-type: none"> • The USB memory device must have at least 1GB of free space to accommodate the BD-LIVE service. You can check the available size in BD Data Management. (See page 30)

| NOTES |

- ▶ When the factory default settings are restored, all stored user BD data is deleted.

Appendix

Specifications

General	Weight	2,3 kg
	Dimensions	430 (W) x 55 (H) x 250 (D) mm
	Operating Temperature Range	+5°C to +35°C
	Operating Humidity Range	10 % to 75 %
FM Tuner	Signal/noise ratio	55 dB
	Usable sensitivity	12 dB
	Total harmonic distortion	0.5 %
HDMI	Video	1080p, 1080i, 720p, 576p/480p
	Audio	PCM multichannel audio, Bitstream audio, PCM audio
Amplifier	Front speaker output	75W x 2 (3Ω)
	Subwoofer speaker output	100W (3Ω)
	Frequency response	Analogue input : 20Hz~20kHz (±3dB)
		Digital input : 20Hz~40kHz (±4dB)
	S/N Ratio	70dB
	Channel separation	60dB
Input sensitivity	(AUX) 500mV	

Speaker	Speaker system	2,1ch speaker system	
		Front	Subwoofer
	Impedance	3 Ω	3 Ω
	Frequency range	140Hz~20kHz	40Hz ~ 160Hz
	Output sound pressure level	87dB/W/M	88dB/W/M
	Rated input	75W	100W
	Maximum input	150W	200W
	Dimension (Unit : mm)	950 x 1160 x 740	1550 x 3000 x 2855
	Weights (Unit : kg)	0,34	3,76

- Network speeds equal to or below 10Mbps are not supported.
- Samsung Electronics Co., Ltd reserves the right to change the specifications without notice.
- Weight and dimensions are approximate.
- Design and specifications are subject to change without prior notice.
- For the power supply and Power Consumption, refer to the label attached to the product.

SAMSUNG**Contact SAMSUNG WORLD WIDE**

If you have any questions or comments relating to Samsung products, please contact the SAMSUNG customer care centre.

Area	Contact Centre ☎	Web Site
■ Europe		
Austria	0810 - SAMSUNG (7267864, € 0.07/min)	www.samsung.com
Belgium	02-201-24-18	www.samsung.com/ be (Dutch) www.samsung.com/ be_fr (French)
Bosnia	051 133 1999	www.samsung.com
Bulgaria	07001 33 11 normal tariff	www.samsung.com
Croatia	062 SAMSUNG (062 726 786)	www.samsung.com
Czech	800-SAMSUNG (800-726786) Samsung Electronics Czech and Slovak, s.r.o., Oasis Florenc, Sokolovská 394/17, 180 00, Praha 8 till 8.2.2013 : From 8.2.2013: Samsung Electronics Czech and Slovak, s.r.o. V Parku 2343/24, 148 00 - Praha 4	www.samsung.com
Denmark	70 70 19 70	www.samsung.com
Finland	030 - 6227 515	www.samsung.com
France	01 48 63 00 00	www.samsung.com/fr
Germany	0180 5 SAMSUNG bzw. 0180 5 7267864* (*0,14 €/Min, aus dem dt. Festnetz, aus dem Mobilfunk max. 0,42 €/Min.)	www.samsung.com
Cyprus	8009 4000 only from landline (+30) 210 6897691 from mobile and land line	www.samsung.com
Greece	80111-SAMSUNG (80111 726 7864) only from land line (+30) 210 6897691 from mobile and land line	www.samsung.com
Hungary	06-80-SAMSUNG (726-7864)	www.samsung.com
Italia	800-SAMSUNG (726-7864)	www.samsung.com

Area	Contact Centre ☎	Web Site
Luxemburg	261 03 710	www.samsung.com
Montenegro	020 405 888	www.samsung.com
Netherlands	0900-SAMSUNG (0900-7267864) (€ 0,10/Min)	www.samsung.com
Norway	815-56 480	www.samsung.com
Poland	0 801 -1SAMSUNG(172-678) * lub +48 22 607-93-33 ** * (całkowity koszt połączenia jak za 1 impuls według taryfy operatora) ** (koszt połączenia według taryfy operatora)	www.samsung.com/pl
Portugal	808 20-SAMSUNG (808 20 726-7)	www.samsung.com
Rumania	08008 SAMSUNG (08008 726 7864) TOLL FREE No.	www.samsung.com
Serbia	+381 11 321 6899 (old number still active 0700 7267864)	www.samsung.com
Slovakia	0800-SAMSUNG (0800-726-786)	www.samsung.com
Spain	902-1-SAMSUNG (902 172 678)	www.samsung.com
Sweden	0771 726 7864 (SAMSUNG)	www.samsung.com
Switzerland	0848-SAMSUNG (7267864, CHF 0.08/min)	www.samsung.com/ch (German) www.samsung.com/ ch_fr/(French)
U.K	0330 SAMSUNG (7267864)	www.samsung.com
Eire	0818 717100	www.samsung.com
Lithuania	8-800-77777	www.samsung.com/lt
Latvia	8000-7267	www.samsung.com/lv
Estonia	800-7267	www.samsung.com/ee

**Correct disposal of batteries in this product**

(Applicable in countries with separate collection systems)

This marking on the battery, manual or packaging indicates that the batteries in this product should not be disposed of with other household waste at the end of their working life. Where marked, the chemical symbols Hg, Cd or Pb indicate that the battery contains mercury, cadmium or lead above the reference levels in EC Directive 2006/66. If batteries are not properly disposed of, these substances can cause harm to human health or the environment.

To protect natural resources and to promote material reuse, please separate batteries from other types of waste and recycle them through your local, free battery return system.

**Correct Disposal of This Product (Waste Electrical & Electronic Equipment)**

(Applicable in countries with separate collection systems)

This marking on the product, accessories or literature indicates that the product and its electronic accessories (e.g. charger, headset, USB cable) should not be disposed of with other household waste at the end of their working life. To prevent possible harm to the environment or human health from uncontrolled waste disposal, please separate these items from other types of waste and recycle them responsibly to promote the sustainable reuse of material resources.

Household users should contact either the retailer where they purchased this product, or their local government office, for details of where and how they can take these items for environmentally safe recycling.

Business users should contact their supplier and check the terms and conditions of the purchase contract. This product and its electronic accessories should not be mixed with other commercial wastes for disposal.

HT-F4200

Systeme Home Entertainment

Blu-ray™ 2,1 canaux

Manuel d'utilisation

imaginez les possibilités

Merci d'avoir acheté ce produit Samsung.
Pour obtenir notre service complet, veuillez enregistrer votre
produit sur
www.samsung.com/register



Consignes de Sécurité

Avertissement

POUR RÉDUIRE LES RISQUES D'ÉLECTROCUTION, NE RETIREZ JAMAIS LE CAPOT (NI L'ARRIÈRE). LES PIÈCES DE CE PRODUIT NE SONT PAS RÉPARABLES PAR L'UTILISATEUR. VEUILLEZ CONTACTER UN TECHNICIEN QUALIFIÉ POUR TOUTE RÉPARATION.

	ATTENTION RISQUE D'ÉLECTROCUTION NE PAS OUVRIIR	
Ce symbole indique la présence d'une tension dangereuse dans l'appareil, présentant un risque d'électrocution ou de blessures.	ATTENTION : POUR ÉVITER TOUT RISQUE D'ÉLECTROCUTION, LA BROCHE LA PLUS LARGE DE LA FICHE DOIT ÊTRE TOTALEMENT INSÉRÉE DANS LE TROU PLUS LARGE.	Ce symbole indique les directives importantes qui accompagnent le produit.

AVERTISSEMENT

- Afin de réduire tout risque d'incendie ou d'électrocution, n'exposez jamais cet appareil à la pluie ou à l'humidité.

ATTENTION

- Évitez toute projection d'eau sur l'appareil et ne posez jamais d'objet contenant un liquide dessus (ex : un vase).
- La fiche permet de débrancher l'appareil et doit toujours être facilement accessible.
- Cet appareil doit toujours être branché à une prise de courant alternatif reliée à la terre.
- Pour débrancher l'appareil, il convient de retirer la fiche de la prise murale, il faut donc que cette dernière soit facilement accessible.

CLASS 1 LASER PRODUCT
KLASSE 1 LASER PRODUKT
LUOKAN 1 LASER LAITE
KLASS 1 LASER APPARAT
PRODUCTO LÁSER CLASE 1

PRODUIT LASER DE CLASSE 1

Le lecteur de disque compact est homologué comme produit LASER DE CLASSE 1.
L'utilisation des commandes, les réglages ou l'exécution de procédures autres que celles spécifiées ci-dessus peuvent conduire à une exposition à des radiations dangereuses.

ATTENTION

DES RAYONS LASER INVISIBLES SONT PRÉSENTS LORSQUE L'APPAREIL EST OUVERT OU QUE LES DISPOSITIFS DE VERROUILLAGE SONT CIRCONVENUS. ÉVITEZ L'EXPOSITION AUX RAYONS.

Rangement et gestion des disques

- Comment tenir le disque
 - Des empreintes digitales ou des rayures sur la surface d'un disque peuvent altérer la qualité du son et de l'image ou provoquer des sauts.
 - Évitez de toucher la surface du disque sur laquelle les données ont été enregistrées.
 - Tenez le disque par les bords afin de ne pas laisser d'empreintes sur sa surface.
 - Ne collez pas de papier ou d'adhésif sur le disque.
- Nettoyage des disques
 - En cas d'empreintes ou de saleté sur un disque, nettoyez-le à l'aide d'eau additionnée de détergent doux et d'un chiffon doux.
 - Lors de son nettoyage, essuyez le disque du centre vers le bord.
 - Rangement des disques
 - N'exposez pas le disque à la lumière directe du soleil.
 - Stockez-le dans un endroit frais et aéré.
 - Rangez-le dans une pochette propre et verticalement.



Précautions de manipulation

- Évitez toute projection d'eau sur l'appareil. Ne posez jamais d'objet contenant un liquide (ex : un vase) dessus.
- Pour éteindre complètement l'appareil, vous devez retirer le cordon d'alimentation de la prise murale. Par conséquent, le cordon d'alimentation doit être facilement accessible à tout moment.
- Ne tenez pas le cordon d'alimentation avec les mains mouillées. Vous risquez de vous exposer à un choc électrique.
- Ne branchez pas plusieurs appareils électriques sur une prise murale. Surcharger une prise murale peut provoquer une surchauffe et donc un incendie.
- Entretien du meuble
 - Avant de brancher un composant sur cet appareil, assurez-vous que celui-ci est hors tension.
 - Si vous déplacez soudainement l'appareil d'un endroit froid à un endroit chaud, de la condensation pourra se former sur les pièces et la lentille, et occasionner des problèmes de lecture. Dans pareil cas, débranchez l'appareil et patientez deux heures avant de le rebrancher sur la prise d'alimentation. Insérez ensuite le disque et essayez à nouveau de le lire.

- Si vous entendez un bruit inhabituel ou décelez un dégagement anormal de fumée ou une odeur suspecte, coupez immédiatement l'alimentation et débranchez la fiche électrique de la prise murale. Puis contactez le service après-vente le plus proche pour obtenir de l'aide. N'utilisez plus l'appareil. Utiliser l'appareil en l'état peut provoquer un incendie ou un choc électrique.
- Pour éteindre complètement l'appareil, vous devez retirer le cordon d'alimentation de la prise murale. Par conséquent, le cordon d'alimentation doit être facilement accessible à tout moment.

Licence



Dolby Laboratories.

Fabriqué sous licence par Dolby Laboratories. Dolby et le symbole représentant deux D sont des marques déposées de



Fabriqué sous licence sous les brevets américains N° : 5,956,674; 5,974,380; 6,226,616; 6,487,535; 7,392,195; 7,272,567; 7,333,929; 7,212,872 et d'autres brevets américains et internationaux accordés et en attente. DTS-HD, le symbole, et DTS-HD et le symbole qui lui est associé sont des marques déposées, et DTS-HD Master Audio | Essential est une marque déposée de DTS, Inc. Ce produit comporte des logiciels. © DTS, Inc. Tous droits réservés.



À PROPOS DES VIDÉOS
DivX : DivX® est un format vidéo numérique créé par la société DivX, LLC, filiale de Rovi Corporation. Ceci est un appareil DivX Certified® qui prend en charge la lecture des vidéos DivX. Pour obtenir les détails et en savoir plus sur les outils logiciels qui vous permettent de convertir vos fichiers au format vidéo DivX, consultez le site Web à l'adresse suivante : divx.com. À PROPOS DU FORMAT VIDÉO À LA DEMANDE DivX : Cet appareil DivX Certified® doit être enregistré afin de servir à visionner des films vidéo à la demande (VOD) au format DivX achetés dans le commerce. Pour obtenir votre code d'enregistrement, identifiez l'emplacement de la section DivX VOD dans le menu de configuration de votre appareil. Allez sur le site Web vod.divx.com pour obtenir de plus amples informations sur la procédure d'enregistrement. Les appareils DivX Certified® peuvent lire des vidéos DivX® dans une résolution HD de 1080p, y compris les programmes d'appel. DivX®, DivX Certified® et les logos qui leur sont associés sont des marques déposées de Rovi Corporation ou de ses filiales et font l'objet d'une licence. Cette norme est couverte par un ou plusieurs des brevets américains suivants : 7,295,673; 7,460,668; 7,515,710; 7,519,274

Consignes de Sécurité



HDMI, le logo HDMI et l'expression "High-Definition Multimedia Interface"

sont des marques commerciales ou des marques déposées de HDMI Licensing LLC.



DLNA®, DLNA Logo et DLNA CERTIFIED® sont des marques déposées, des

marques de service ou des marques de certification de Digital Living Network Alliance.



Oracle et Java sont des marques déposées de Oracle et/ou ses filiales. D'autres noms mentionnés peuvent être des marques de commerce de leurs propriétaires respectifs.

Ce produit intègre la technique de protection contre la copie applicable aux brevets américains ainsi que d'autres droits de propriété intellectuelle de Rovi Corporation. Il est interdit de tenter de démonter l'appareil et d'en étudier le fonctionnement en vue de le reproduire.

Blu-ray Disc™, Blu-ray™ et les logos y afférents sont des marques de commerce de Blu-ray Disc Association.

Cet appareil utilise la technologie Cinavia qui limite l'utilisation de copies non autorisées de certains films et vidéos ainsi que leurs bandes son disponibles dans le commerce. Lorsqu'une utilisation interdite d'une copie non autorisée est détectée, un message s'affiche et la lecture ou la copie est interrompue.

Pour obtenir de plus amples informations sur la technologie Cinavia, veuillez consulter le « Cinavia Online Consumer Information Centre » (Centre d'informations consommateur en ligne Cinavia) à l'adresse <http://www.cinavia.com>. Pour toute demande d'informations complémentaires par courrier concernant Cinavia, envoyez une carte postale comportant votre adresse postale à : Cinavia Consumer Information Centre, P.O. Box 86851, San Diego, CA, 92138, États-Unis. Cet appareil intègre une technologie brevetée sous licence de Verance Corporation et qui est protégée par le brevet américain 7 369 677 ainsi que par d'autres brevets américains et internationaux accordés et en attente ainsi que par des droits d'auteur et une protection commerciale confidentielle pour certains aspects de cette technologie. Cinavia est une marque de commerce de Verance Corporation. Copyright 2004-2010 Verance Corporation. Tous droits réservés par Verance. Il est interdit de tenter de démonter l'appareil et d'en étudier le fonctionnement en vue de le reproduire.

- Avis de licence libre

En cas d'utilisation de logiciels libres, les licences libres sont disponibles dans le menu du produit.

Utilisation de la fonction 3D

CONSIGNES IMPORTANTES RELATIVES À LA SANTÉ ET LA SÉCURITÉ EN CAS DE VISIONNAGE D'IMAGES 3D. Lisez attentivement les consignes de sécurité avant d'utiliser la fonction 3D.

- Certains utilisateurs peuvent ressentir une gêne en visionnant des images de télévision en 3D, comme par exemple des vertiges, des nausées ou des maux de tête. Dès que vous ressentez l'un de ces symptômes, arrêtez immédiatement le visionnage en 3D, retirez les lunettes Active 3D et essayez de vous reposer.
- Le visionnage d'images en 3D sur une période de temps prolongée peut occasionner une fatigue oculaire. Dès que vous ressentez une fatigue oculaire, cessez immédiatement le visionnage en 3D, retirez les lunettes Active 3D et essayez de vous reposer.
- Des enfants utilisant la fonction 3D doivent être constamment surveillés par un adulte responsable. Au moindre signal de fatigue visuelle, mal de tête, vertige ou nausée, interrompez immédiatement le visionnage en 3D par les enfants, et laissez-les se reposer.
- N'utilisez pas les lunettes Active 3D à d'autres fins (comme lunettes de vue, de soleil ou de protection, par exemple).
- N'utilisez pas la fonction 3D ou les lunettes Active 3D en marchant ou en bougeant. En utilisant la fonction 3D ou en portant des lunettes Active 3D en cours de marche ou de mouvement, vous risquez de vous cogner contre des objets, de trébucher et/ou de tomber, et de vous blesser gravement.
- Pour bénéficier du visionnage de contenus en 3D, connectez un appareil 3D (récepteur AV ou téléviseur compatible 3D) au port de sortie SORTIE HDMI de l'appareil à l'aide d'un câble HDMI haut débit. Veillez à porter des lunettes 3D avant de visionner le contenu 3D.
- Le produit émet des signaux 3D uniquement via le câble HDMI connecté au port de sortie HDMI OUT.
- La résolution de l'image vidéo en mode de lecture 3D étant déterminée par la définition de l'image vidéo 3D d'origine, vous ne pourrez pas modifier la résolution de l'image selon vos préférences.
- Des fonctions telles que BD Wise, l'adaptation de la taille de l'écran ou le réglage de la résolution peuvent ne pas fonctionner correctement en mode de lecture 3D.
- Il vous faut obligatoirement utiliser un câble HDMI haut débit pour garantir une émission appropriée du signal 3D.
- Lorsque vous visionnez des images en 3D, assurez-vous de vous tenir éloigné du téléviseur à une distance équivalente à au moins trois fois la taille de l'écran. Par exemple, si vous avez un écran 46 pouces, vous devrez rester à une distance de 3,5 mètres (138 pouces) du téléviseur.
 - Positionnez l'écran à hauteur des yeux pour mieux apprécier l'image en 3D.
- Lorsque l'appareil est connecté à plusieurs appareils 3D, l'effet 3D peut ne pas fonctionner correctement.
- Ce lecteur ne convertit pas de contenus 2D en contenus 3D.
- « Blu-ray 3D » et le logo « Blu-ray 3D » sont des marques de commerce de Blu-ray Disc Association.

Copyright

© 2012 Samsung Electronics Co.,Ltd. Tous droits réservés ; il est interdit de reproduire ou de copier tout ou partie de ce manuel d'utilisation sans l'accord préalable écrit de Samsung Electronics Co.,Ltd.



CONSIGNES DE SÉCURITÉ

- 2 Avertissement
- 3 Rangement et gestion des disques
- 3 Précautions de manipulation
- 3 Licence
- 4 Utilisation de la fonction 3D
- 5 Copyright

MISE EN ROUTE

- 6 Compatibilité des disques et des formats
- 7 Logos des disques pouvant être lus sur cet appareil
- 9 Accessoires
- 10 Panneau avant
- 10 Panneau arrière
- 11 Télécommande

BRANCHEMENTS

- 12 Connexion des enceintes
- 14 Connexion à un routeur réseau
- 15 Connexion de l'appareil à un téléviseur / Périphériques Externes

PARAMÈTRES

- 16 Procédure de réglage des paramètres initiaux
- 17 L'écran Accueil
- 17 Accéder à l'écran Paramètres
- 18 Fonctions du menu Paramètres
- 20 Réseaux et Internet
- 21 Mise à niveau du logiciel
- 22 Configuration de la fonction DLNA

MEDIA PLAY

- 23 Lecture de fichiers sur un périphérique USB
- 23 Lecture d'un disque dont le contenu est enregistré par l'utilisateur
- 24 Lecture des disques vidéo du commerce
- 24 Contrôle de la lecture Vidéo
- 25 Lecture d'un disque audio commercial pré-enregistré
- 25 Contrôle de la lecture de Musique
- 26 Contrôle de la lecture des photos
- 27 Ecouter la radio
- 28 Utilisation du bouton TV Sound de la télécommande

SERVICES RÉSEAU

- 29 BD-LIVE™
- 29 Utilisation du DLNA

ANNEXES

- 30 Informations complémentaires
- 33 Dépannage
- 36 Caractéristiques techniques

- Les figures et les illustrations du présent Manuel d'utilisation sont fournies à titre de référence uniquement et peuvent différer de l'apparence du produit réel.
- Des frais supplémentaires pourront vous être facturés dans les cas suivants :
 - a. vous demandez l'intervention d'un ingénieur mais il s'avère que l'appareil ne présente aucune anomalie (par ex. vous n'avez pas lu ce Manuel d'utilisation).
 - b. vous portez l'unité à un centre de réparation mais il s'avère que celle-ci ne présente aucune défaillance (par ex. vous n'avez pas lu ce Manuel d'utilisation).
- Le montant de ces frais administratifs vous sera notifié avant que tout travail ou toute visite à votre domicile ne soit effectué(e).

Compatibilité des disques et des formats

Types de disques et contenus pouvant être lus sur cet appareil

Support	Type de disque	Détails
VIDÉO	Disque Blu-ray Disque Blu-ray 3D	Disque BD-ROM ou BD-RE/-R disc enregistré au format BD-RE.
	DVD-VIDEO, DVD-RW, DVD-R, DVD+RW, DVD+R	DVD-VIDEO, disques DVD+RW/DVD-RW(V)/DVD-R/+R enregistrés qui ont été enregistrés et finalisés, ou un support de stockage USB possédant des contenus DivX, MKV, MP4.
MUSIQUE	CD-RW/-R, DVD-RW/-R, BD-RE/-R	Musique enregistrée sur des disques CD-RW/-R, DVD-RW/-R, BD-RE/-R ou un support de stockage USB possédant des contenus MP3 ou WMA.
PHOTO	CD-RW/-R, DVD-RW/-R, BD-RE/-R	Photos enregistrées sur des disques CD-RW/-R, DVD-RW/-R, BD-RE/-R ou un support de stockage USB possédant des contenus JPEG.

| REMARQUE |

- ▶ Selon le type de disque ou les conditions d'enregistrement, il se peut que certains disques CD-RW/-R et DVD-R ne puissent pas être lus sur cet appareil.
- ▶ Si un disque DVD-RW/-R n'a pas été enregistré correctement au format vidéo DVD, il ne pourra pas être lu.
- ▶ Votre appareil ne lit pas les contenus ayant été enregistrés sur un disque DVD-R selon un débit binaire dépassant les 10 Mbps.
- ▶ Il ne lit pas les contenus ayant été enregistrés sur un disque BD-R ou un périphérique USB selon un débit binaire dépassant les 30 Mbps.
- ▶ La lecture peut être inopérante sur certains types de disque ou lorsque vous effectuez des opérations spécifiques telles que les changements d'angle ou le réglage du format de l'image. Des informations détaillées concernant le disque sont inscrites sur le boîtier. Consultez-les si nécessaire.
- ▶ Lors de la lecture d'un titre BD-J, il se peut que le chargement prenne plus de temps que pour un titre normal et que certaines fonctions s'exécutent plus lentement que d'habitude.

Types de disques ne pouvant pas être lus sur cet appareil

- HD DVD
- Disque DVD-ROM/ PD/ MV, etc.
- DVD-RAM
- CD Super Audio (à l'exception de la couche CD)
- DVD-RW (mode VR)
- CVD/CD-ROM/ CD// CD-G/CD-I/ LD (Les CD-G lisent des données audio uniquement et non des données graphiques.)
- Disque DVD-R 3,9 Go enregistrable.









| REMARQUE |

- ▶ Il se peut que l'appareil ne réponde pas à toutes les commandes car certains disques Blu-ray, DVD et CD ne permettent qu'un fonctionnement limité ou spécifique et offrent certaines fonctions seulement lors de la lecture. Nous attirons votre attention sur le fait qu'il ne s'agit pas d'un dysfonctionnement de l'appareil.
- ▶ Samsung ne peut garantir que cet appareil pourra lire tous les disques portant les logos Blu-ray, DVD ou CD car les formats évoluent et des problèmes et erreurs peuvent se produire lors de la création d'un logiciel BD, DVD et CD et/ou la fabrication du disque.
- ▶ Veuillez contacter le service après-vente de SAMSUNG pour toute question ou tout problème concernant la lecture des disques Bluray, DVD ou CD sur cet appareil. Vous pouvez également vous reporter au manuel d'utilisation pour obtenir plus d'informations sur les restrictions en matière de lecture.
- ▶ Il se peut que certains disques et DVD du commerce achetés en dehors de votre zone ne puissent pas être lus sur cet appareil.

Code régional

Les produits et les disques sont codés par région. Ces codes régionaux doivent correspondre pour que le disque puisse être lu. Si les codes ne correspondent pas, le disque ne sera pas lu.









Le code régional de ce lecteur figure sur le panneau arrière de l'appareil.

Type de disque	Code régional	Zone
Disque Blu-ray		Amérique du Nord, Amérique centrale, Amérique du Sud, Corée, Japon, Taïwan, Hong Kong et Sud-Est asiatique.
		Europe, Groenland, France d'outre-mer, Moyen-Orient, Afrique, Australie et Nouvelle-Zélande.
		Inde, Chine, Russie, Asie centrale et Asie du Sud.
DVD-VIDEO		États-Unis, Territoires organisés des États-Unis et Canada
		Europe, Japon, Moyen-Orient, Égypte, Afrique, Groenland
		Taïwan, Corée, Philippines, Indonésie, Hong Kong
		Mexique, Amérique du Sud, Amérique centrale, Australie, Nouvelle-Zélande, Îles du Pacifique, Caraïbes
		Russie, Europe de l'Est, Inde, Corée du Nord, Mongolie
		Chine

| REMARQUE |

- ▶ Si le code régional d'un disque Blu-ray/DVD ne correspond pas à celui de l'appareil, ce dernier ne peut pas lire le disque.

Logos des disques pouvant être lus sur cet appareil

	
Disque Blu-ray	BD-LIVE
	
Dolby	DTS
	
Disque Blu-ray 3D	DivX
	
Norme de lecture PAL au Royaume-Uni, en France, en Allemagne, etc.	Java

Formats pris en charge

Prise en charge des fichiers musicaux

Extension de fichier	Conteneur	Codec audio	Plage de prise en charge
*.mp3	MP3	MP3	-
*.wma	WMA	WMA	* Taux d'échantillonnage (en kHz) - 8, 11, 16, 22, 32, 44,1, 48 * Débits binaires - Tous les débits binaires dans la plage allant de 5 kbps à 384 kbps

Prise en charge de fichier image

Extension de fichier	Type	Résolution (Définition)
*.jpg *.jpeg *.jpe	JPEG	15360x8640
*.png	PNG	

Prise en charge des fichiers vidéo

Extension de fichier	Conteneur	Codec vidéo	Codec audio	Résolution (Définition)
*.avi	AVI	DivX 3.11/4/5/6 MP4v3 H.264 BP/MP/HP	MP3, Dolby Digital, DTS, WMA, PCM	1920x1080
*.mkv	MKV	VC-1 AP DivX 5/6 H.264 BP/MP/HP	MP3, Dolby Digital, DTS	
*.wmv	WMV (wmv9)	VC-1 AP VC-1 SM	WMA	
*.mp4	MP4	MP4 (mp4v) H.264 BP/MP/HP	AAC	
*.mpg *.mpeg	PS	MPEG1 MPEG2 H.264 BP/MP/HP	MP1, 2 Dolby Digital, DTS	

■ Limitations

- Même lorsqu'un fichier est codé selon un codec pris en charge mentionné ci-dessus, ce fichier peut ne pas être lu en cas de problème au niveau de son contenu.
- La lecture normale ne sera pas garantie si les informations relatives au conteneur du fichier sont erronées ou si le fichier lui-même est corrompu.
- Les fichiers ayant un débit binaire ou une vitesse de défilement supérieur(e) à la normale peuvent présenter des discontinuités lors de la lecture.
- La fonction Recherche (Saut) sera indisponible si la table d'indexage du fichier est corrompue.

■ Décodeur vidéo

- Prend en charge le format H.264 de niveau 4.1 et AVCHD
- Ne prend pas en charge les formats H.264 FMO/ASO/RS et VC1 SP/MP/AP L4
- MPEG4 SP, ASP :
 - Inférieure à 1280 x 720 : 60 images maxi.
 - Supérieure à 1280 x 720 : 30 images maxi.
- Ne prend pas en charge le format GMC 2 ou supérieur

■ Décodeur audio

- Prend en charge les formats WMA 7, 8, 9 et STD
- Ne prend pas en charge le taux d'échantillonnage WMA de 220/50 Hz mono
- AAC : Taux d'échantillonnage maxi. : 96 Khz (8, 11, 12, 16, 22, 24, 32, 44,1, 48, 64, 88,2, 96) Débit binaire maxi. : 320 kbps

□ Formats des fichiers de sous-titrage DivX pris en charge

*.txt, *.smi, *.srt, *.sub, *.txt

AVCHD (Codec vidéo avancé haute définition)

- Cet appareil prend en charge les disques au format AVCHD. Ces disques sont normalement enregistrés et lus sur des caméscopes.
- Le format AVCHD est un format vidéo numérique haute définition.
- Le format MPEG-4 AVC/H.264 compresse les images de manière plus efficace que le format de compression d'image conventionnel.
- Certains disques AVCHD utilisent le format « x.v.Colour ». Cet appareil peut lire les disques
- AVCHD faisant appel au format « x.v.Colour ». • « x.v.Colour » est une marque de commerce de Sony Corporation.
- « AVCHD » et le logo AVCHD sont des marques de commerce de Matsushita Electronic Industrial Co., Ltd. et de Sony Corporation.

| REMARQUE |



- ▶ En fonction des conditions d'enregistrement, il est possible que certains disques au format AVCHD ne puissent pas être lus.
- ▶ Les disques au format AVCHD doivent être finalisés.
- ▶ Le format « x.v.Colour » offre une gamme de couleurs plus large qu'un DVD de caméscope normal.
- ▶ Il est possible que certains disques de format DivX, MKV ou MP4 ne puissent pas être lus, selon leur résolution d'image vidéo et leur vitesse de défilement.

Remarques sur la connexion USB

- Cet appareil prend en charge les supports de stockage USB, les lecteurs MP3, les caméras numériques et les lecteurs de carte USB.
- Cet appareil ne gère pas les noms de dossier ou de fichier dépassant 128 caractères.
- Il peut ne pas être compatible avec certains périphériques USB ou certaines caméras numériques.
- Il prend en charge les systèmes de fichiers FAT 16, FAT 32 et NTFS.
- Effectuez la connexion des périphériques USB directement au port USB de l'appareil. La connexion via un câble USB peut causer des problèmes de compatibilité.
- L'insertion de plusieurs périphériques de mémoire dans un lecteur multiscarte peut entraîner le dysfonctionnement de celui-ci.
- L'appareil ne prend pas en charge le protocole PTP.
- Ne déconnectez pas un périphérique USB durant un processus de « chargement ».
- Plus la résolution de l'image est élevée, plus le délai d'affichage de cette image est long.
- Cet appareil ne peut pas lire les fichiers MP3 de type DRM (Gestion des droits numériques) téléchargés depuis des sites commerciaux.
- Votre appareil ne prend en charge que les vidéos dont la vitesse de défilement des images est inférieure à 30 fps.
- Vous devez retirer le périphérique de stockage USB en toute sécurité (en exécutant la fonction « **Retirer péri. USB** » pour éviter d'endommager la mémoire USB. Appuyez sur le bouton **HOME** pour accéder au menu d'accueil, appuyez sur le bouton **JAUNE (C)** puis sur le bouton .
- SAMSUNG ne peut être tenu responsable de la corruption de fichiers de données ou de la perte de données.

Accessoires

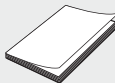

Vérifiez que les accessoires ci-dessous sont fournis.

			
Câble d'alimentation	Manuel d'utilisation	Antenne FM	Télécommande/Piles (taille AAA)

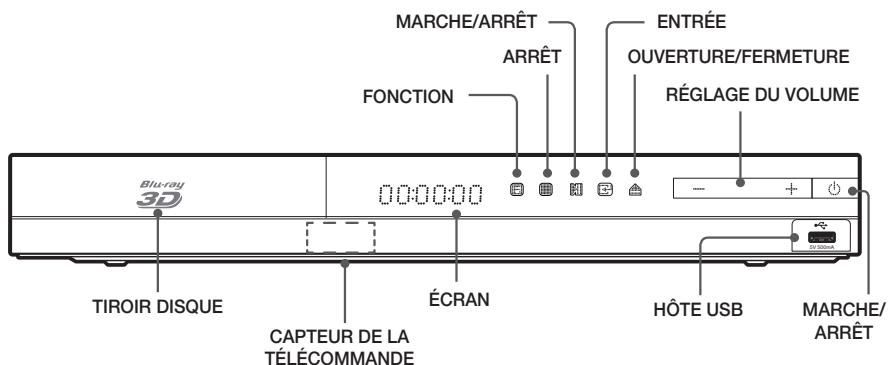
Panneau avant



| REMARQUE |

- ▶ Pour mettre à niveau le logiciel du produit via la prise de l'hôte USB, vous devez utiliser une carte mémoire flash USB.
- ▶ Lorsque l'appareil affiche le menu du disque Blu-ray, vous ne pouvez pas lancer la vidéo en appuyant sur le bouton  situé sur l'appareil ou la télécommande. Pour lire la vidéo, sélectionnez Lire la vidéo ou Démarrer dans le menu du disque puis appuyez sur le bouton .
- ▶ Si vous utilisez le service Internet ou si le contenu du périphérique USB est lu sur le téléviseur, vous ne pouvez pas sélectionner le mode **BD/DVD** avec le bouton **FONCTION**. Arrêtez tout d'abord la lecture du contenu sur le téléviseur pour sélectionner le mode **BD/DVD**.

Panneau arrière

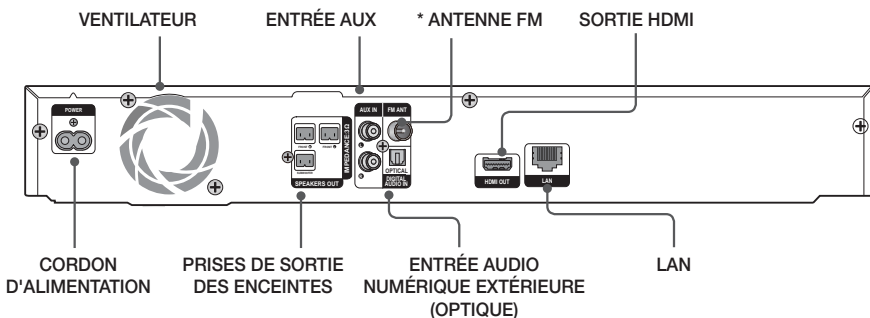

* Connexion de l'antenne FM

1. Branchez l'antenne FM fournie dans la prise FM ANTENNA.
2. Déplacez progressivement le fil de l'antenne jusqu'à trouver une position dans laquelle la réception est de qualité, fixez-le ensuite solidement à un mur ou une autre surface solide.

| REMARQUE |

- ▶ Veillez à prévoir un minimum d'espace libre de 10 cm sur tous les côtés du Home cinéma dans le but de garantir une ventilation appropriée. Veillez à ne pas obstruer le ventilateur ou les orifices d'aération.
- ▶ Cet appareil ne reçoit pas les émissions AM.

Télécommande

Boîtier de la télécommande

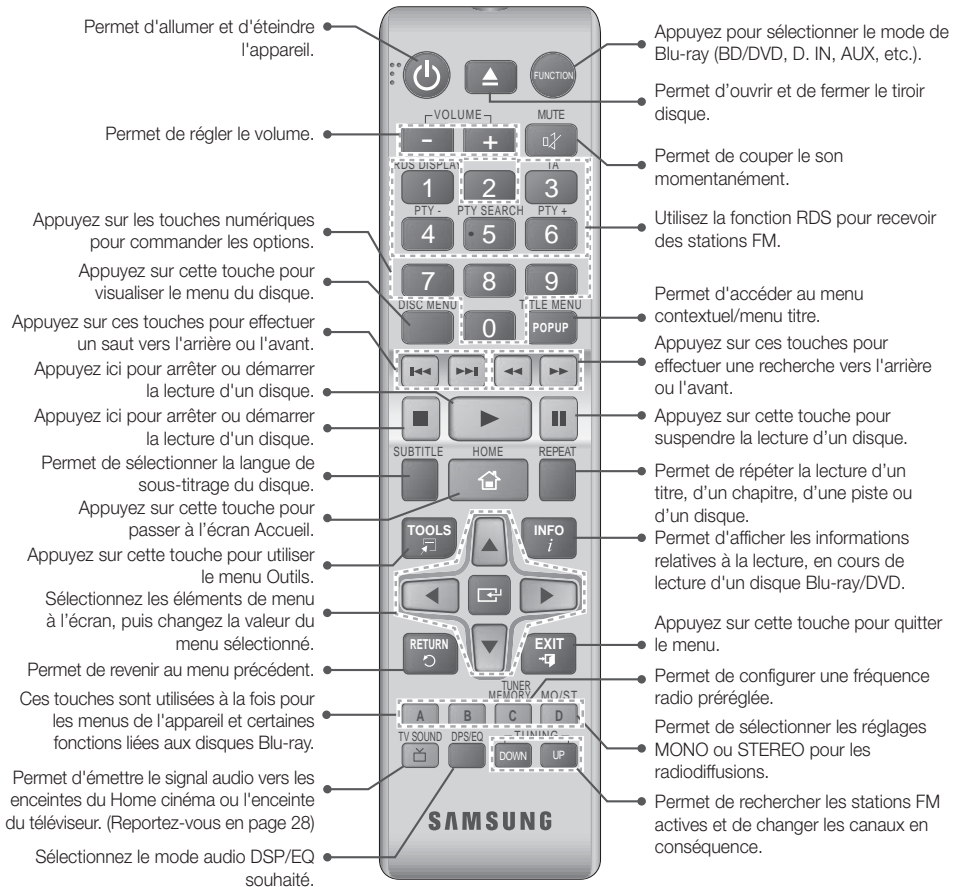

Insertion des piles dans la télécommande

- ▶ Veillez à faire correspondre les extrémités « + » et « - » des piles avec le dessin situé à l'intérieur du compartiment.
- ▶ Sur la base d'une utilisation classique, la durée de vie des piles est d'environ un an.
- ▶ La portée de la télécommande en ligne droite est d'environ 7 mètres par rapport à l'appareil.

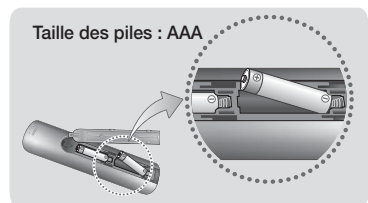

Branchements

Dans ce chapitre, vous trouverez plusieurs méthodes vous expliquant comment connecter votre appareil à d'autres composants externes.

Avant de déplacer ou d'installer l'appareil, éteignez-le et débranchez le cordon d'alimentation.

Connexion des enceintes

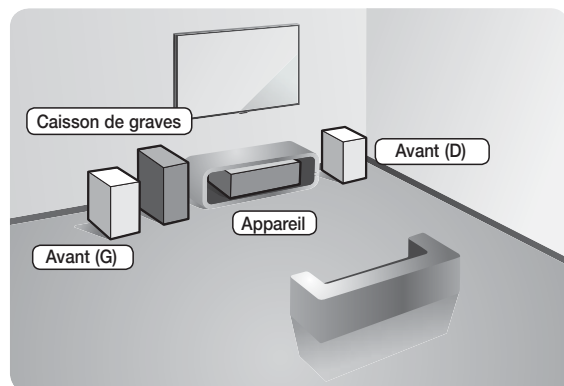

Position de l'appareil

Posez-le sur un support, sur une étagère ou sous un meuble TV.

Choix de la position d'écoute

La position d'écoute doit être située à une distance équivalente à environ 2,5 à 3 fois la taille de l'écran du téléviseur. Si vous avez par exemple un écran 46 pouces, situez les positions d'écoute entre 2,92 et 3,5 m de l'écran.

Enceintes avant	Placez les enceintes face à votre position d'écoute en les orientant vers vous (d'environ 45°). Positionnez-les de manière à ce que les haut-parleurs d'aigus se situent à la hauteur de vos oreilles.
Caisson de graves	La position du caisson de graves n'a pas d'importance. Vous pouvez l'installer où vous voulez.

Connexion des enceintes

1. Chaque ensemble de câble d'enceinte doit être relié à l'enceinte correspondante. Pour cela, la prise avec le codage couleur sur chaque ensemble doit correspondre à l'autocollant coloré situé sur la face inférieure de chaque enceinte.
2. Pour fixer le câble d'enceinte à chaque enceinte :
 - a. Appuyez sur la languette rouge située à l'arrière de l'enceinte, insérez le câble rouge, puis relâchez la languette.
 - b. Appuyez sur la languette noire située à l'arrière de l'enceinte, insérez le câble noir, puis relâchez la languette.
3. Branchez les fiches des câbles d'enceinte à l'arrière de l'appareil en respectant les couleurs entre les fiches et les prises femelles des enceintes.

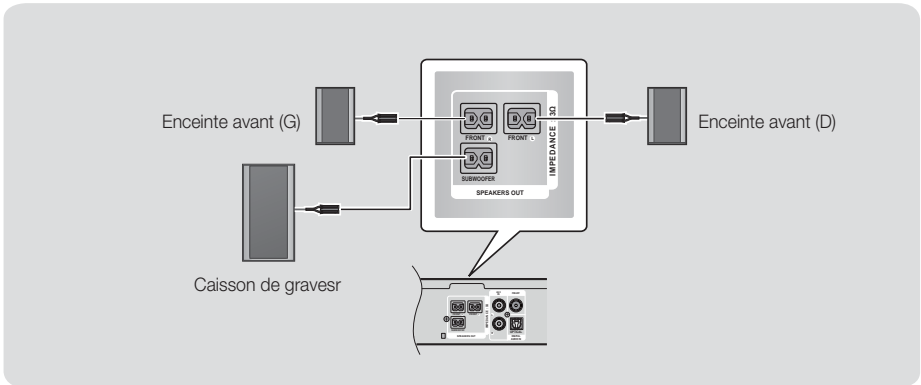
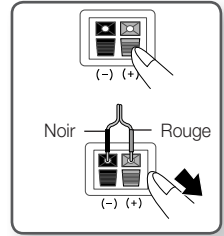

| ATTENTION |

- ▶ Si vous souhaitez installer l'appareil au mur, fixez les vis ou les clous fermement au mur et utilisez pour l'installation les orifices situés à l'arrière de l'enceinte. Cependant, lorsque vous installez l'appareil au mur, les accessoires (clous ou vis) et l'installation ne sont pas fournis par notre entreprise.
- ▶ Ne laissez pas jouer des enfants avec ou à proximité des enceintes. Ils peuvent se blesser en cas de chute d'une enceinte.
- ▶ Lors du raccordement des câbles d'enceinte aux enceintes, assurez-vous que la polarité (+/-) est correcte.
- ▶ Conservez l'enceinte de caisson de graves hors de portée des enfants afin d'éviter qu'ils ne mettent leurs mains ou des objets étrangers dans le conduit (orifice) de l'enceinte du caisson de graves.
- ▶ N'accrochez pas le caisson de graves au mur à l'aide du conduit (orifice).

| REMARQUE |

- ▶ Si vous placez une enceinte à proximité de votre téléviseur, la couleur des images peut être déformée en raison du champ magnétique.

Connexion à un routeur réseau

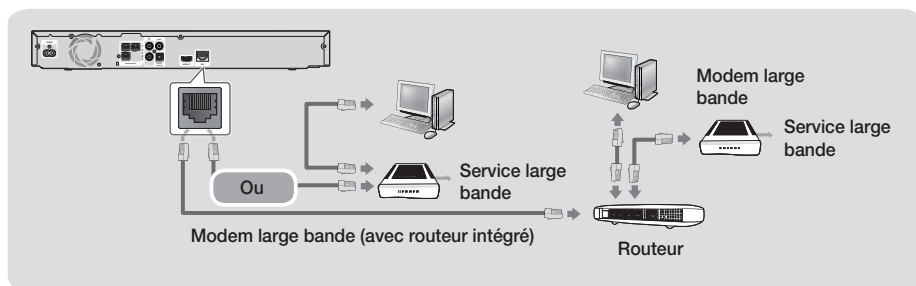

| REMARQUE |

- ▶ Votre routeur ou la politique de votre fournisseur de services Internet peut empêcher l'accès de l'appareil au serveur de mise à jour du logiciel Samsung. Si cela se produit, contactez votre fournisseur de services Internet pour plus d'informations.
- ▶ Les utilisateurs DSL doivent passer par un routeur pour la connexion au réseau.
- ▶ Pour utiliser la fonction DLNA, vous devez connecter l'ordinateur au réseau, tel qu'indiqué sur les illustrations ci-dessus.
La connexion peut être câblée ou sans fil.

Connexion de l'appareil à un téléviseur / Périphériques Externes

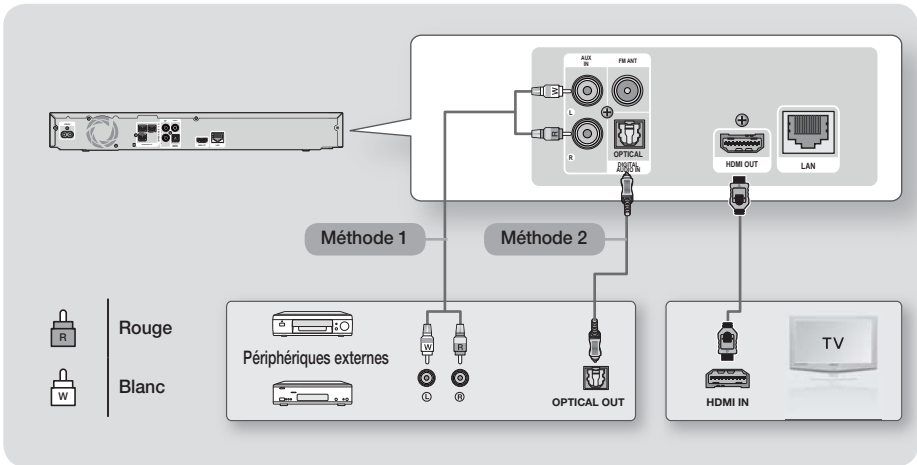

Connexion de l'appareil à un téléviseur

À l'aide d'un câble HDMI (non fourni), connectez la prise HDMI OUT située à l'arrière de l'appareil à la prise HDMI IN de votre téléviseur. Si le téléviseur prend en charge la fonction ARC, vous pouvez écouter le son de votre téléviseur depuis votre Home cinéma juste en connectant ce câble. Consultez la page 19 de ce manuel et la section sur l'ARC du manuel d'utilisation de votre téléviseur pour obtenir plus de détails.

Connexion de périphériques externes

Pour sélectionner le mode correct pour un périphérique externe, appuyez sur la touche **FUNCTION**. Chaque appui sur cette touche change le mode selon cet ordre : **BD/DVD → D. IN → AUX → FM**

Deux méthodes de connexion des périphériques externes à votre Home cinéma sont décrites ci-dessous.

Méthode 1 ENTRÉE AUX : Connexion d'un composant analogique externe

En utilisant un câble audio RCA (non fourni), connectez la prise d'Entrée AUDIO située sur l'appareil à la prise de Sortie AUDIO située sur le composant analogique externe. ⇒ Sélectionnez le mode **AUX**.

- Assurez-vous de faire correspondre les couleurs des fiches des câbles avec celles des prises d'entrée et de sortie.

Méthode 2 OPTIQUE : Connexion d'un composant audio numérique externe

Pour connecter la sortie audio numérique des composants à signaux numériques tels que les récepteurs câble/satellite (décodeur). En utilisant un câble optique numérique (non fourni), connectez la prise d'Entrée Audio numérique optique située sur l'appareil à la prise de Sortie optique numérique située sur le périphérique numérique externe.

⇒ Sélectionnez le mode **D. IN**.

| REMARQUE |

- ▶ Pour visionner un film depuis votre récepteur câble/satellite, vous devez connecter sa prise de sortie vidéo directement à votre téléviseur.
- ▶ Ce système prend en charge les fréquences d'échantillonnage numériques de 32 kHz minimum provenant de composants numériques externes.
- ▶ Ce système prend en charge uniquement les données audionumériques DTS et Dolby. Les données audio MPEG, un format type train de bits n'est pas pris en charge.

Procédure de réglage des paramètres initiaux

- Le menu Accueil n'apparaîtra pas si vous ne configurez pas les paramètres initiaux.
- L'affichage à l'écran (OSD) peut changer sur cet appareil après la mise à niveau de la version du logiciel.
- Les étapes d'accès peuvent varier selon le menu sélectionné.

1. Mettez votre téléviseur sous tension après avoir connecté l'appareil, puis mettez ce dernier à son tour sous tension. Lorsque vous mettez l'appareil sous tension pour la première fois, il affiche automatiquement l'écran Langue des paramètres initiaux.



2. Appuyez sur les boutons ▲▼ pour sélectionner la langue appropriée, puis appuyez sur le bouton .
3. Appuyez sur le bouton  pour démarrer la configuration de la fonction.

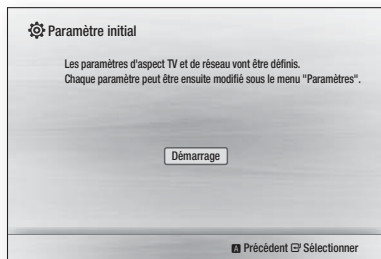

4. L'écran TV Aspect (Format TV) apparaît. Appuyez sur les boutons ▲▼ pour sélectionner le format d'image du téléviseur souhaité, puis appuyez sur le bouton .

16:9 Original - Pour les téléviseurs grand écran.

Permet d'afficher les images en grand écran dans leur format original 16.9 et les images 4:3 (l'ancien format standard) en format Encadrement horizontal du 4:3 avec des barres noires sur la gauche et la droite.

16:9 Entier - Pour les téléviseurs grand écran.

Permet d'afficher les images en grand écran dans leur format original 16.9 et d'étirer les images 4:3 pour remplir l'écran 16.9.

4:3 Letter Box - Pour les plus anciens téléviseurs analogiques à écran standard. Permet d'afficher les images 4:3 en plein écran et les images 16.9 au format boîte aux lettres qui conserve le rapport 16:9 mais place des barres noires au-dessus et en-dessous de l'image.

4:3 Pan-Scan - Pour les plus anciens téléviseurs analogiques à écran standard. Permet d'afficher les images 4:3 en plein écran et les images 16.9 au format Pan-Scan qui remplit l'écran, mais coupe les côtés droit et gauche de l'image et agrandit le milieu verticalement.

5. L'écran Réseau - Câblé apparaît.
 - Si vous disposez d'un réseau avec des adresses IP dynamiques (c'est le cas pour la plupart des gens), sélectionnez **Auto**, appuyez sur le bouton  puis passez à l'étape 6.
 - Si vous disposez d'un réseau avec des adresses IP statiques, nous vous conseillons de sélectionner **Ignorer** en appuyant sur le bouton **BLEU (D)**, puis reportez-vous à la page 20 « Configuration de votre connexion au réseau » à la page 20 après avoir terminé la configuration initiale. La section « Configuration de votre connexion au réseau » fournit une explication complète concernant la configuration manuelle de votre connexion au réseau.
 - Si vous ne disposez d'aucun réseau, sélectionnez **Ignorer** en appuyant sur le bouton **BLEU (D)**. L'écran Initial Settings Complete (Paramètres initiaux terminés) apparaît puis l'écran d'accueil apparaît également.

REMARQUE |

- ▶ Si vous ignorez la configuration du réseau ou si la configuration ne fonctionne pas correctement, vous pouvez vous reporter à la section « Configuration de votre connexion au réseau » à la page 23 pour configurer la connexion au réseau de l'appareil plus tard.

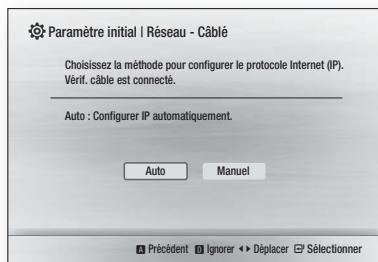

6. L'appareil se connecte au réseau une fois que la connexion réseau a été confirmée. Une fois terminé, appuyez sur le bouton . L'écran Initial Settings Complete (Paramètres initiaux terminés) apparaît puis l'écran d'accueil apparaît également.

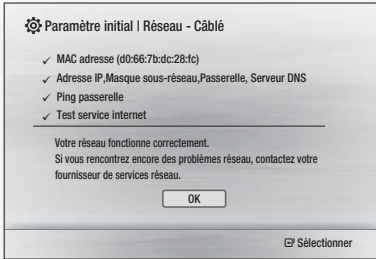

| REMARQUE |

- ▶ Si vous souhaitez afficher à nouveau l'écran Paramètres initiaux pour procéder à des modifications, sélectionnez l'option Réinitialisation. (Voir page 20)
- ▶ Si vous utilisez un câble HDMI pour connecter l'appareil à un téléviseur Samsung conforme à la fonctionnalité Anynet+ (HDMI-CEC) et que ; 1.) Vous avez réglé la fonction Anynet+ (HDMI-CEC) sur Activé à la fois sur le téléviseur et l'appareil ; 2.) Vous avez réglé le téléviseur sur une langue prise en charge par l'appareil, ce dernier sélectionne alors automatiquement cette langue comme langue préférée.

L'écran Accueil

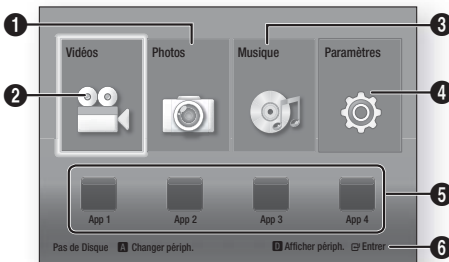

1	Permet de sélectionner les Photos.
2	Permet de sélectionner les Vidéos.
3	Permet de sélectionner des Musiques.
4	Permet de sélectionner des Paramètres.
5	Permet de sélectionner des applications.
6	Permet d'afficher les boutons que vous pouvez utiliser sur la télécommande pour accéder aux fonctions.

1. Pour sélectionner une option sur l'écran Accueil, déplacez le curseur à l'aide des boutons ▲▼◀▶ jusqu'à ce que l'option de votre choix soit mise en surbrillance, puis appuyez sur le bouton .

| REMARQUE |

- ▶ Pour lire ou afficher des fichiers vidéos, musicaux ou photos situés sur votre ordinateur, vous devez connecter votre Home cinéma et votre ordinateur à un réseau domestique et vous devez télécharger, installer et configurer le logiciel DLNA sur votre ordinateur. (Reportez-vous en page 22)

Accéder à l'écran Paramètres

1. Sélectionnez **Paramètres** sur l'écran Accueil, puis appuyez sur . L'écran Paramètres apparaît.

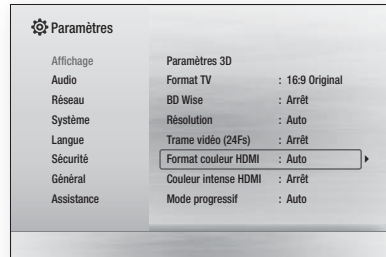

2. Pour accéder aux menus, sous-menus et options sur l'écran Paramètres, veuillez vous reporter à l'illustration de la télécommande cidessous.

| REMARQUE |

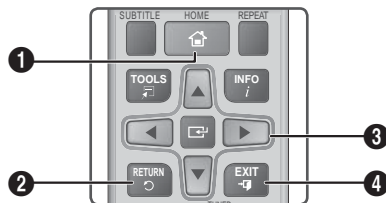

- ▶ Si l'appareil reste en mode Arrêt pendant plus de 5 minutes sans l'utiliser, un écran de veille s'affichera sur le téléviseur. Si l'appareil reste en mode d'écran de veille pendant plus de 20 minutes, l'alimentation sera automatiquement coupée.

Touches de la télécommande utilisées pour le menu Paramètres





- 1 Touche **HOME** : Appuyez sur cette touche pour passer à l'écran Accueil.

Paramètres

2	Touche RETURN (↵) : Permet de revenir au menu précédent.
3	Touche  / DIRECTION : <ul style="list-style-type: none"> Appuyez sur ▲▼◀▶ pour déplacer le curseur ou sélectionner un élément. Appuyez sur la touche  pour activer l'élément sélectionné actuellement ou confirmer un réglage.
4	Touche EXIT : Appuyez sur cette touche pour quitter le menu actuellement sélectionné.

| REMARQUE |

- ▶ Le bouton  sur le panneau frontal de l'appareil peut être utilisé dans le même but que la touche  de la télécommande.

Informations détaillées sur les fonctions

Chaque fonction Paramètres, élément de menu, et chaque option sont expliqués en détails à l'écran. Pour afficher les informations, utilisez les touches **▲▼◀▶** pour sélectionner la fonction, l'élément de menu ou l'option. Les informations apparaissent en général à droite de l'écran. Vous trouverez une courte description de chaque fonction Paramètres à la page suivante. Vous pourrez également trouver des informations complémentaires sur certaines fonctions dans l'Annexe de ce manuel.

Fonctions du menu Paramètres

Affichage	
Paramètres 3D	<p>Permet de configurer les fonctions relatives à la 3D.</p> <ul style="list-style-type: none"> ✓ Mode lecture Blu-ray 3D: Vous permet de choisir de lire en mode 3D ou non un disque Blu-ray comportant des contenus 3D. Si vous passez au menu Accueil ou Accueil Smart Hub tout en étant en mode 3D, l'appareil passera automatiquement en 2D. ✓ Taille écran: Permet d'entrer la taille du téléviseur connecté à l'appareil. L'appareil règle automatiquement la sortie 3D en fonction de la taille de l'écran du téléviseur.
Format TV	Vous permet de régler la sortie de l'appareil sur la taille de l'écran de votre téléviseur. Reportez-vous à la page 16.

BD Wise	BD Wise est la fonctionnalité d'interconnectivité de Samsung la plus récente. Lorsque vous connectez un appareil Samsung et un téléviseur Samsung doté de la fonction BD Wise via l'interface HDMI et que l'appareil et le téléviseur disposent tous deux de la fonctionnalité BD Wise, le produit émet des images dont la résolution vidéo et la vitesse de défilement sont identiques à celles du disque Blu-ray/DVD.
Résolution	Cette option vous permet de régler la définition du signal vidéo HDMI respectivement sur les valeurs BD Wise, Auto., 1080p, 1080i, 720p, 576p/480p . Ces valeurs sont indicatives du nombre de lignes vidéo par image. Les lettres i et p signifient respectivement balayage entrelacé (i) et balayage progressif (p). Plus il y a de lignes, plus la qualité de l'image est supérieure.
Trame vidéo (24Fs)	<p>Le réglage de la fonction Trame vidéo (24Fs) sur Auto vous permet de spécifier automatiquement la sortie HDMI de l'appareil sur 24 images par seconde pour une qualité d'image améliorée si un téléviseur compatible 24Fs est connecté.</p> <ul style="list-style-type: none"> Vous ne pouvez bénéficier de la fonction Trame vidéo (24Fs) que sur un téléviseur prenant en charge cette vitesse de défilement. Trame vidéo est uniquement disponible lorsque l'appareil est en modes de résolution de sortie HDMI 1080i ou 1080p.
Format couleur HDMI	Vous pouvez régler le format de l'espace chromatique pour la sortie HDMI afin qu'il corresponde aux capacités de l'appareil branché (télévision, moniteur, etc.).
Couleur intense HDMI	Cette option vous permet de régler l'appareil pour émettre des données vidéo en sortie avec Couleur intense via la prise HDMI OUT. L'option Couleur intense permet une reproduction plus fidèle des couleurs, notamment en termes de profondeur.
Mode progressif	Cette option permet d'améliorer la qualité de l'image lors de la lecture d'un DVD.

Audio

Paramètre haut-parleur	Vous permet de régler les paramètres des enceintes suivantes et d'activer et désactiver la tonalité d'essai afin de tester les enceintes.
-------------------------------	---

	<ul style="list-style-type: none"> ✓ Niveau : vous permet de régler le niveau sonore relatif de chaque enceinte de 6 dB à -6 dB. Par exemple, si vous aimez les basses puissantes, vous pouvez augmenter le niveau sonore du caisson de graves de 6 dB. ✓ Distance : vous permet de régler la distance relative de chaque enceinte à partir de la position d'écoute jusqu'à 9 mètres. Plus la distance est grande, plus le son de l'enceinte sera fort. ✓ Tonalité d'essai : vous permet d'exécuter la fonction de Tonalité d'essai afin que vous puissiez tester vos réglages. Régler la Tonalité d'essai sur On permet d'activer cette tonalité d'essai. La régler sur Arrêt permet de la désactiver.
Sélect. haut-parleur	Cette option vous permet de sélectionner les haut-parleurs activés, ceux du téléviseur ou ceux du Home cinéma.
Fonct. Retour Audio	<p>Cette option vous permet de diriger le son du téléviseur vers les haut-parleurs du Home cinéma. Elle nécessite une connexion HDMI et un téléviseur compatible avec la fonction Canal de retour audio (ARC).</p> <ul style="list-style-type: none"> • Lorsque le Canal de retour audio (ARC) est activé, utilisez un câble HDMI pour relier l'appareil au téléviseur. À ce stade, une entrée optique ne fonctionne pas. • Lorsque la fonction Canal de retour audio (ARC) est réglée sur auto, utilisez un câble HDMI pour relier l'appareil au téléviseur. À ce stade, ARC et une entrée optique sont automatiquement sélectionnés.
Sortie numérique	Cette option vous permet de définir la Sortie numérique de manière à ce qu'elle corresponde aux capacités du récepteur AV que vous avez connecté à l'appareil. Pour les détails, reportez-vous au tableau de sélection des sorties numériques. (Voir page 32)
Contrôle de la dynamique	<p>Cette option vous permet d'appliquer le contrôle de la dynamique au son Dolby Digital, Dolby Digital Plus et Dolby TrueHD.</p> <ul style="list-style-type: none"> ✓ Auto.: permet de contrôler automatiquement la plage dynamique du son Dolby TrueHD, sur la base des informations contenues dans la bande son de Dolby TrueHD. Cette option active également le contrôle de la dynamique pour Dolby Digital et Dolby Digital Plus. ✓ Arrêt: la plage dynamique reste non compressée, vous permettant ainsi d'entendre le son original. ✓ Activé: cette option active le contrôle de la dynamique pour les trois formats Dolby. Les sons les moins forts sont amplifiés et le volume des sons forts est abaissé.
Sync. audio	Lorsque l'appareil est relié à un téléviseur numérique, cette option vous permet de régler le temps de retard audio afin que le son soit synchronisé avec la vidéo. Vous pouvez régler le retard entre 0 et 300 millisecondes.
Mode sous-mixage	Permet de sélectionner la méthode du sous-mixage multicanal compatible avec le système stéréo utilisé. Vous pouvez alors choisir de spécifier le sous-mixage de l'appareil sur l'option stéréo normal ou stéréo compatible surround.
Réseau	
Paramètres réseau câblé	Pour obtenir de plus amples informations sur les Paramètres réseau et les fonctions réseau, reportez-vous à la section «Réseaux et Internet » à partir de la page 20.
Test réseau	Vous permet de tester la configuration du protocole Internet pour voir s'il fonctionne correctement.
État du réseau	Permet de vérifier le réseau actuel et l'état d'Internet.
Connexion internet BD-Live	Vous permet d'autoriser ou d'interdire une connexion Internet pour les services BD-Live.
Système	
Paramètre initial	Cette option vous permet de relancer la procédure de réglage des paramètres initiaux. Reportez-vous à la page 16 pour les détails.
Anynet+ (HDMI-CEC)	Anynet+ est une fonction pratique qui autorise des commandes liées entre plusieurs produits Samsung compatibles Anynet+ et vous permet de contrôler ces produits via une télécommande de téléviseur Samsung. Pour utiliser cette fonction, vous devez connecter cet appareil à un téléviseur Samsung Anynet+ à l'aide d'un câble HDMI.
Gestion données BD	Vous permet de gérer les contenus que vous avez téléchargés via un disque Blu-ray prenant en charge le service BD-Live. Vous pouvez afficher les informations concernant le périphérique USB que vous utilisez ou concernant le stockage des données BD Live, y compris l'espace de stockage. Vous pouvez également supprimer les données BD Live et changer le périphérique.

DivX® Vidéo à la demande	Affichez les codes d'enregistrement DivX® VOD pour acheter et lire des contenus DivX® VOD.
---------------------------------	--

Langue

Vous pouvez sélectionner la langue de votre choix pour le menu à l'écran, le menu du disque, les sous-titres, etc.

- La langue que vous avez sélectionnée pour le menu du disque, la bande-son du disque ou les sous-titres apparaîtra seulement si elle est prise en charge sur le disque.

Sécurité

Le code PIN par défaut est 0000. Saisissez ce code PIN par défaut pour accéder à la fonction de sécurité si vous n'avez pas créé votre propre mot de passe.

Contrôle parent. BD	Cette option empêche la lecture des disques Blu-ray ayant une classification égale ou supérieure à une classification d'âge particulière que vous avez définie jusqu'à la saisie du code PIN.
Contrôle parent. DVD	Cette option empêche la lecture des disques DVD ayant une classification supérieure à une classification numérique particulière que vous avez sélectionnée jusqu'à la saisie du code PIN.
Modifier PIN	Cette option permet de modifier le code PIN à 4 chiffres utilisé pour accéder aux fonctions de sécurité.

Général

Fuseau horaire	Vous pouvez spécifier le fuseau horaire applicable à votre région.
-----------------------	--

Assistance

Mise à jour du logiciel	Pour obtenir de plus amples informations sur la fonction de Mise à jour logicielle, consultez « Mise à niveau du logiciel » en page 21.
Contacteur Samsung	Permet d'obtenir les informations de contact pour les demandes d'assistance relatives à votre appareil.
Conditions contrat de service	Permet d'afficher la clause de non-responsabilité générale concernant les contenus et services de tiers.
Réinitialisation	Tous les paramètres sont rétablis sur leur valeur d'origine par défaut sauf en ce qui concerne les paramètres réseau. Le code PIN de sécurité par défaut est 0000.

Réseaux et Internet

Lorsque vous connectez cet appareil à un réseau, vous pouvez utiliser les applications et les fonctions basées sur les réseaux telles que BD-LIVE, et mettre à niveau le logiciel de l'appareil via la connexion réseau.





Configuration de votre connexion réseau

Avant de commencer, contactez votre fournisseur de services Internet pour savoir si votre adresse IP est fixe ou dynamique. Si l'adresse est dynamique, nous vous recommandons d'utiliser la procédure automatique ci-dessous. Si l'adresse est statique, vous devez utiliser la procédure manuelle suivante.



- Avant de commencer, veuillez confirmer que l'appareil est connecté à votre routeur avec un câble réseau.

□ Automatique

Pour démarrer le processus de configuration, suivez les étapes suivantes :

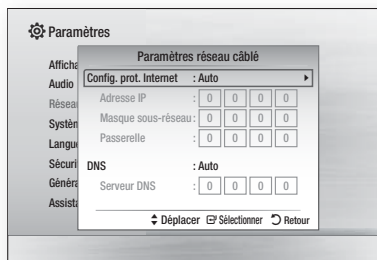
1. Dans le menu Accueil, sélectionnez **Paramètres**, puis appuyez sur le bouton .
2. Sélectionnez **Réseau** puis appuyez sur le bouton .
3. Sélectionnez **Paramètres réseau câblé**, puis appuyez sur le bouton . L'écran Paramètres réseau câblé apparaît.
4. Appuyez sur le bouton + sur le menu Config. prot. Internet. Utilisez les boutons ▲▼ pour sélectionner **Auto** puis appuyez sur le bouton .



5. La fonction Réseau permet automatiquement d'obtenir et de renseigner les valeurs de l'Adresse IP, du Masque de Sous-réseau, etc.
6. Une fois que la fonction Réseau a acquis les valeurs du réseau, appuyez sur le bouton **RETURN** (.
7. Sélectionnez **Test réseau** puis appuyez sur le bouton . Le Home cinéma valide la connexion du réseau. Une fois terminée, appuyez sur le bouton **RETURN** (.

□ Manuel

Si vous disposez d'une adresse IP fixe ou si la procédure automatique est inopérante, vous devrez définir les valeurs de Paramètres réseau manuellement.

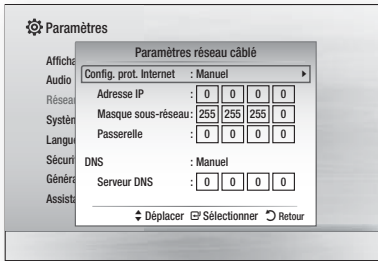

1. Suivez les quatre premières étapes dans la procédure automatique, mais sélectionnez **Manuel** au lieu de Automatique à l'étape 4.
2. Appuyez sur le bouton fléché ▼ pour aller sur le premier champ de saisie (Adresse IP).
3. Utilisez les boutons numériques de la télécommande pour entrer les numéros.
4. Une fois que vous avez terminé avec chaque champ, utilisez le bouton ► pour passer successivement au champ suivant. Vous pouvez utiliser les autres boutons fléchés pour aller vers le haut, vers le bas et revenir en arrière.
5. Entrez les valeurs des options **Adresse IP**, **Masque sous-réseau** et **Passerelle**.
6. Appuyez sur le bouton ▼ pour aller sur **DNS**.
7. Appuyez sur le bouton ▼ pour aller sur le premier champ de saisie DNS. Entrez les chiffres correspondant aux valeurs ci-dessus.
8. Appuyez sur le bouton **RETURN** (↵) de votre télécommande.
9. Sélectionnez **Test réseau** puis appuyez sur le bouton . Une fois le test terminé, appuyez sur le bouton **RETURN** (↵) pour revenir à l'écran précédent.
10. Sélectionnez **État du réseau** puis appuyez sur le bouton .
11. L'écran Network Status (État du réseau) apparaît. L'appareil se connecte au réseau une fois que la connexion réseau a été confirmée. Une fois terminée, mettez **OK** en surbrillance et appuyez sur le bouton .

Mise à niveau du logiciel

Le menu Mise à niveau du logiciel vous permet de mettre le logiciel de l'appareil à niveau pour en améliorer la performance et obtenir des services supplémentaires.

- Évitez d'éteindre et de rallumer le produit manuellement durant le processus de mise à jour.

1. Sur l'écran Accueil, sélectionnez **Paramètres**, puis appuyez sur le bouton .
2. Sélectionnez **Assistance** puis appuyez sur le bouton .
3. Sélectionnez **Mise à jour du logiciel**, puis appuyez sur le bouton .
4. Sélectionnez l'une des méthodes suivantes :
 - **En ligne**
 - **USB**
 - **Notif. mise à jour auto**
5. Appuyez sur le bouton . Les instructions concernant chaque méthode commencent ci-dessous.

| REMARQUE |

- ▶ La mise à jour est terminée lorsque l'appareil s'éteint après avoir redémarré. Appuyez sur le bouton **MARCHE/ARRÊT** pour allumer l'appareil mis à jour pour une utilisation ultérieure. Évitez d'allumer et d'éteindre l'appareil manuellement durant le processus de mise à jour.
- ▶ Samsung Electronics n'accepte aucune responsabilité légale concernant un dysfonctionnement de l'appareil provoqué par une connexion Internet instable ou une négligence de la part de l'utilisateur durant la mise à jour du logiciel.
- ▶ Si vous souhaitez annuler la mise à niveau en cours de téléchargement, appuyez sur le bouton .

En ligne

Votre appareil doit être connecté à Internet pour exploiter la fonction En ligne. Retirez tous les disques avant de démarrer.

1. Sélectionnez **En ligne** puis appuyez sur le bouton . Le message Connecting to Server (Connexion au serveur en cours) apparaît.
2. Si une mise à jour est disponible, un message contextuel apparaît vous demandant si vous voulez effectuer la mise à niveau. Si vous choisissez **Oui**, l'appareil s'éteint automatiquement, s'allume puis démarre la mise à jour.

| IMPORTANT | |

- ▶ N'allumez ou n'éteignez jamais le Home cinéma manuellement lors d'une mise à jour logicielle.
- 3. La fenêtre contextuelle de progression de la mise à jour apparaît. Lorsque la mise à jour est terminée, l'appareil s'éteint à nouveau automatiquement.
- 4. Appuyez sur le bouton **MARCHE/ARRÊT** afin d'allumer l'appareil.

| REMARQUE |

- ▶ La mise à jour est terminée lorsque l'appareil s'éteint après avoir redémarré. Appuyez sur le bouton **MARCHE/ARRÊT** pour allumer l'appareil mis à jour pour une utilisation ultérieure.
- ▶ Évitez d'allumer et d'éteindre l'appareil manuellement durant le processus de mise à jour.
- ▶ Samsung Electronics n'accepte aucune responsabilité légale concernant un dysfonctionnement de l'appareil provoqué par une connexion Internet instable ou une négligence de la part de l'utilisateur durant la mise à niveau du logiciel.

Paramètres

USB

1. Connectez-vous sur www.samsung.com.
2. Cliquez sur **SUPPORT** en haut à droite de la page.
3. Entrez le numéro de modèle de l'appareil dans le champ de recherche. Une fois que vous avez entré le numéro du modèle, une liste déroulante affiche les appareils correspondant aux numéros de modèle.
4. Effectuez un clic gauche sur le numéro de modèle de l'appareil dans la liste déroulante.
5. Une page s'affiche, faites défiler puis cliquez sur **Téléchargements et manuels des micrologiciels**.
6. Cliquez sur **Micrologiciel** au centre de la page.
7. Cliquez sur l'icône **ZIP** dans la colonne Fichier sur le côté droit de la page.
8. Cliquez sur **Envoyer** dans la fenêtre contextuelle qui s'affiche. Cliquez sur **OK** dans la fenêtre contextuelle qui s'affiche pour télécharger et enregistrer le micrologiciel sur votre ordinateur.
9. Dézippez le dossier compressé sur l'ordinateur. Vous devriez avoir un seul dossier dézippé portant le même nom que le fichier compressé.
10. Copiez le dossier sur une clé USB à mémoire flash.
11. Vérifiez qu'aucun disque n'est inséré dans l'appareil, puis insérez la clé USB à mémoire flash dans le port USB de l'appareil.
12. Dans le menu de l'appareil, accédez à **Paramètres > Assistance > Mise à jour du logiciel**.
13. Sélectionnez **USB**.

| REMARQUE |

- ▶ Aucun disque ne doit être inséré dans l'appareil lors de la mise à niveau du logiciel via la prise USB Hôte.
- ▶ Évitez d'allumer et d'éteindre l'appareil manuellement durant le processus de mise à jour.
- ▶ Une fois la mise à jour du logiciel terminée, consultez les détails du logiciel dans le menu **Mise à jour du logiciel**.

Notif. mise à jour auto

Si votre appareil est connecté au réseau et si vous avez activé Notif. mise à jour auto, l'appareil vous notifiera si une nouvelle version logicielle est disponible à l'aide d'un message contextuel.

1. Mettez l'appareil sous tension.
2. Dans le menu Software Update (Mise à jour du logiciel), placez **Notif. mise à jour auto** sur **Activée**. Si une nouvelle version du logiciel est disponible, l'appareil vous en informe grâce à un message contextuel.
3. Pour mettre à jour le micrologiciel, sélectionnez **Oui**. L'appareil s'éteint automatiquement, s'allume puis démarre la mise à jour.
4. La fenêtre du processus de mise à jour apparaît. Lorsque la mise à jour est terminée, l'appareil s'éteindra à nouveau automatiquement.
5. Appuyez sur le bouton **MARCHE/ARRÊT** afin d'allumer l'appareil.

| REMARQUE |

- ▶ La mise à jour est terminée lorsque l'appareil s'éteint après avoir redémarré. Appuyez sur le bouton **MARCHE/ARRÊT** pour allumer l'appareil mis à jour pour une utilisation ultérieure. Évitez d'allumer et d'éteindre l'appareil manuellement durant le processus de mise à jour.
- ▶ Samsung Electronics ne saurait être tenu responsable du dysfonctionnement de l'appareil causé par une connexion Internet instable ou une négligence de la part de l'utilisateur durant la mise à jour du logiciel.

Configuration de la fonction DLNA

DLNA vous permet de lire des fichiers musicaux, vidéos et photos sur votre ordinateur à l'aide de l'appareil. Pour utiliser DLNA, vous devez connecter l'appareil à votre ordinateur via le réseau (voir page 14) et installer le SAMSUNG PC Share Manager (Gestionnaire de partage PC SAMSUNG) sur votre ordinateur.

Pour télécharger le logiciel DLNA

Pour utiliser DLNA avec votre ordinateur ou un périphérique DLNA, vous devez installer le logiciel DLNA sur votre ordinateur. Vous pouvez télécharger le logiciel pour ordinateur et obtenir des instructions détaillées sur l'utilisation de la fonction DLNA depuis le site Web Samsung.com.

1. Allez sur www.samsung.com.
2. Cliquez sur **SUPPORT** en haut de la page.
3. Entrez le numéro de modèle de l'appareil dans le champ de recherche. Une fois que vous avez entré le numéro du modèle, une liste déroulante affiche les appareils correspondant aux numéros de modèle.
4. Effectuez un clic gauche sur le numéro de modèle de l'appareil dans la liste déroulante.
5. Une page s'affiche, faites défiler puis cliquez sur **Téléchargements et manuels des micrologiciels**.
6. Cliquez sur l'onglet **Logiciel**.
7. Dans l'onglet Logiciel, cliquez sur l'icône EXE, située à droite de la ligne DLNA.
8. Cliquez sur **Envoyer** dans la première fenêtre contextuelle qui apparaît. Dans la seconde fenêtre contextuelle qui s'affiche, cliquez sur **Enregistrer fichier**.
9. Cherchez le fichier d'installation DLNA sur votre disque et double-cliquez sur ce fichier.
10. Dans la fenêtre contextuelle qui s'affiche, cliquez sur **Exécuter** puis suivez les directives qui s'affichent sur votre écran.

Téléchargez le manuel d'installation/instruction DLNA à partir du même onglet Logiciel en cliquant sur le symbole du fichier PDF correspondant dans la colonne Fichier sur la droite. Le fichier, au format PDF, sera téléchargé et ouvert. Vous pouvez lire et/ou enregistrer le fichier.

| REMARQUE |





- ▶ Pour utiliser la fonction DLNA avec votre smartphone, vous devez connecter votre appareil et votre smartphone au même routeur.

Lecture de fichiers sur un périphérique USB

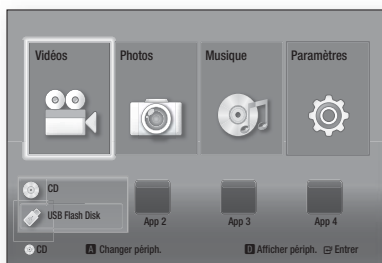
Vous pouvez lire les fichiers multimédia situés sur un périphérique USB connecté.

1. Allez sur le menu Accueil.
2. En mode Stop (Arrêt), connectez le périphérique de stockage USB au port USB situé sur le panneau avant de l'appareil. Le message « **Souhaitez-vous accéder au périphérique ?** » s'affiche.
3. Appuyez sur les boutons ◀▶ pour sélectionner **Oui**, puis sur le bouton .
4. Appuyez sur le bouton **ROUGE (A)**.



5. Appuyez sur les boutons ▲▼ pour sélectionner la mémoire Flash USB ou le disque puis appuyez sur le bouton .
6. Appuyez sur les boutons ▲▼◀▶ pour sélectionner Vidéos, Musique ou Photos puis appuyez sur le bouton .
7. Si des fichiers apparaissent à l'écran, passez à l'étape 8. Si des dossiers de fichiers apparaissent à l'écran, utilisez les boutons ▲▼◀▶ pour sélectionner un dossier, appuyez sur , puis passez à l'étape 8.
8. Utilisez les boutons ▲▼◀▶ pour sélectionner un fichier à lire ou à visionner puis appuyez sur le bouton .

OU

- 4¹. Appuyez sur le bouton **BLEU (D)**.

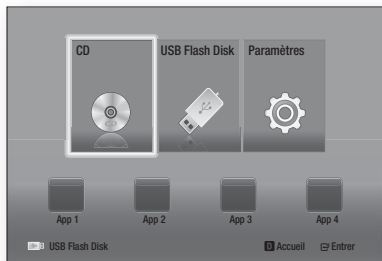

- 5¹. Appuyez sur les boutons ◀▶ pour sélectionner la mémoire Flash USB ou le disque puis appuyez sur le bouton .

- 6¹. Appuyez sur les boutons ▲▼ pour sélectionner **Vidéos, Photos ou Musique**, puis appuyez sur le bouton .
- 7¹. Si des fichiers apparaissent à l'écran, passez à l'étape 8¹. Si des dossiers de fichiers apparaissent à l'écran, utilisez les boutons ▲▼◀▶ pour sélectionner un dossier, appuyez sur , puis passez à l'étape 8¹.
- 8¹. Utilisez les boutons ▲▼◀▶ pour sélectionner un fichier à lire ou à visionner puis appuyez sur le bouton .

| REMARQUE |

- ▶ La lecture de fichiers 3D n'est pas prise en charge.
- ▶ Pour éviter un endommagement possible de la mémoire USB, vous devez retirer le périphérique de stockage USB en toute sécurité à l'aide de la fonction « **Retirer péri. USB** ». Appuyez sur le bouton **HOME** pour accéder au menu Accueil, sélectionnez le bouton **JAUNE (C)**, puis appuyez sur le bouton .

Lecture d'un disque dont le contenu est enregistré par l'utilisateur



Vous pouvez lire les fichiers multimédia que vous avez enregistrés sur des disques DVD ou CD.

1. Allumez le Home cinéma.
2. Ouvrez le tiroir disque, placez-y un disque enregistré par l'utilisateur en veillant à ce que l'étiquette du disque soit orientée vers le haut puis fermez le tiroir disque.
3. Une fois que le disque est chargé, appuyez sur le bouton **ROUGE (A)**.
4. Appuyez sur les boutons ▲▼◀▶ pour sélectionner **CD** ou **DVD** puis appuyez sur le bouton .
5. Appuyez sur les boutons ▲▼ pour sélectionner **Vidéos, Photos ou Musique** puis appuyez sur le bouton .
6. Si des fichiers apparaissent à l'écran, passez à l'étape 7. Si des dossiers de fichiers apparaissent à l'écran, utilisez les boutons ▲▼◀▶ pour sélectionner un dossier, appuyez sur , puis passez à l'étape 7.
7. Utilisez les boutons ▲▼◀▶ pour sélectionner un fichier à lire ou à visionner puis appuyez sur le bouton .

OU

- 3¹. Une fois que le disque est chargé, appuyez sur le bouton **BLEU (D)**.
- 4¹. Appuyez sur les boutons ◀▶ pour sélectionner **CD** ou **DVD** puis appuyez sur le bouton .
- 5¹. Appuyez sur les boutons ▲▼ pour sélectionner **Vidéos, Photos ou Musique** puis appuyez sur le bouton .
- 6¹. Si des fichiers apparaissent à l'écran, passez à l'étape 7¹. Si des dossiers de fichiers apparaissent à l'écran, utilisez les boutons ▲▼◀▶ pour sélectionner un dossier, appuyez sur , puis passez à l'étape 7¹.
- 7¹. Utilisez les boutons ▲▼◀▶ pour sélectionner un fichier à lire ou à visionner puis appuyez sur le bouton .

Lecture des disques vidéo du commerce

Placez un disque dans le tiroir disque en veillant à ce que l'étiquette du disque soit orientée vers le haut puis fermez le tiroir disque. La lecture commence automatiquement. Si la lecture ne se lance pas automatiquement, passez à **Vidéos** dans le menu Home (Accueil) puis appuyez sur le bouton . Dans la plupart des cas, les vidéos commerciales affichent un menu du disque. Pour lire le film sur le disque, sélectionnez **Lire** sur le menu du disque puis appuyez sur le bouton .

| REMARQUE |

- Pour de plus amples informations concernant la lecture de vidéos, reportez-vous à « Contrôle de la lecture de Vidéos » sur cette page.

Contrôle de la lecture Vidéo















Vous pouvez contrôler la lecture des fichiers vidéo situés dans les disques Blu-ray, DVD et CD et sur les périphériques de stockage USB. En fonction du disque, certaines fonctions décrites dans ce manuel peuvent ne pas être disponibles.

Touches de la télécommande servant à la lecture vidéo



Touches liées à la lecture

L'appareil ne lit pas de données audio en mode Recherche, Lecture au ralenti ou Lecture pas à pas.

-  : Permet de démarrer la lecture.
-  : Permet d'arrêter la lecture.
-  : Permet d'interrompre la lecture.
- **Lecture rapide** : Pendant la lecture, appuyez sur le bouton  ou . Chaque fois que vous appuyez sur le bouton  ou  la vitesse de lecture change.
- **Lecture au ralenti** : En mode Pause, appuyez sur le bouton . Chaque fois que vous appuyez sur le bouton  la vitesse de lecture change.
- **Lecture pas à pas** : En mode Pause, appuyez sur le bouton . Chaque fois que vous appuyez sur le bouton , une nouvelle image apparaît.
- **Saut de lecture** : Pendant la lecture, appuyez sur le bouton  ou . Chaque fois que vous appuyez sur le bouton  ou , le disque se déplace sur le chapitre ou le fichier précédent ou suivant.

Utilisation du menu du disque, du menu des titres, du menu contextuel et de la liste des titres

2

- **DISC MENU** : Au cours de la lecture, appuyez sur cette touche pour afficher le menu Disque.
- **TITLE MENU** : Au cours de la lecture, appuyez sur cette touche pour afficher le menu Titre.
 - Si le disque possède une liste de lecture, appuyez sur le bouton **VERT (B)** pour y accéder.
- **POPUP MENU** : Au cours de la lecture, appuyez sur cette touche pour afficher le menu Pop-up (Contextuel).
- **DISC MENU ou TITLE MENU** : Au cours de la lecture, appuyez sur cette touche pour afficher la liste des titres.

Utilisation du menu OUTILS

Durant la lecture, appuyez sur le bouton **OUTILS**.

Titre	Si le film ou la vidéo a plusieurs titres, passez au titre souhaité ou sélectionnez-le.
Durée de lecture	Permet de passer au point de lecture spécifique. Utilisez les boutons numériques pour entrer le point de lecture.
Mode Répétition	Sélectionnez cette option pour répéter un titre, un chapitre spécifique (uniquement pour les disques BD/DVD) ou la section repérée.
Paramètres d'image	Sélectionnez cette option pour régler le mode image. <ul style="list-style-type: none"> - Mode <ul style="list-style-type: none"> ▪ Utilisateur : Vous permet de régler la luminosité, la netteté, etc. ▪ Dynamique : Choisissez ce réglage pour accentuer la Netteté de l'image. ▪ Normal : Choisissez ce réglage pour la plupart des applications d'affichage. ▪ Film : Ceci est le réglage le mieux adapté au visionnage de films.
Sync. audio	Cette option vous permet de régler le temps de retard audio afin que le son soit synchronisé avec la vidéo. Vous pouvez régler le retard entre 0 et 300 millisecondes.

Menu qui s'affiche uniquement lors de la lecture d'un disque BD/DVD

Chapitre	Sélectionnez cette option pour accéder à un chapitre que vous désirez regarder.
Audio	Sélectionnez cette option pour régler la langue de bande son souhaitée.

Sous-titre	Sélectionnez cette option pour régler la langue des sous-titres souhaitée.
Angle	Utilisé pour regarder une scène sous un autre angle. L'option Angle affiche le nombre d'angles disponibles (1/1, 1/2, 1/3, etc.).
BONUSVIEW Vidéo / BONUSVIEW Audio	Sélectionnez cette option pour régler l'option bonusview désirée.

Menu qui s'affiche uniquement lors de la lecture d'un fichier

Plein écran	Sélectionnez cette option pour régler la taille plein écran désirée. Vous pouvez sélectionner Original , Mode1 (plus grand) et Mode2 (le plus grand).
Information	Permet de vérifier les informations liées au fichier vidéo.

| REMARQUE |

- ▶ Le menu Outils peut varier en fonction du disque ou du périphérique de stockage. Toutes les options peuvent ne pas être affichées.

Création d'une liste de lecture des vidéos

Vous pouvez créer une liste de lecture des fichiers vidéos pratiquement de la même façon que vous créez une liste de lecture de fichiers musicaux. Pour obtenir plus d'instructions, veuillez consulter la section « Création d'une liste de lecture de musiques » en page 26.

Lecture d'un disque audio commercial pré-enregistré

1. Insérez un CD audio (CD-DA) ou un disque MP3 dans le tiroir disque.
 - Pour un CD audio (CD-DA), la première piste s'exécute automatiquement. Les plages d'un disque sont lues dans l'ordre dans lequel elles ont été enregistrées sur le disque.
 - Pour un disque MP3, appuyez sur les boutons ▲▼ et sélectionnez **Musique**, puis appuyez sur le bouton .



2. Pour lire une piste particulière, utilisez les touches ▲▼ de la télécommande pour sélectionner la piste, puis appuyez sur le bouton .

| REMARQUE |





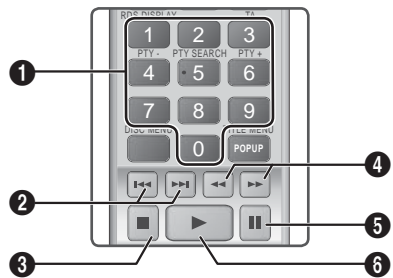

- ▶ Pour de plus amples informations concernant la lecture de musique, reportez-vous à « Contrôle de la lecture de Musique » sur cette page.

Contrôle de la lecture de Musique

Vous pouvez contrôler la lecture du contenu musical situé sur un DVD, CD ou un périphérique de stockage USB.

Touches de la télécommande servant à l'écoute de musique



1	Touches NUMÉRIQUES : Durant l'exécution de la liste d'écoute, appuyez sur le numéro de piste souhaitée. La piste sélectionnée est alors reproduite.
2	Saut : Pendant la lecture, appuyez sur le bouton  ou  pour accéder à la musique précédente ou suivante de la liste.
3	Touche  : Permet d'arrêter la lecture d'une piste.
4	Lecture rapide (CD audio (CD-DA) uniquement) : Pendant la lecture, appuyez sur le bouton  ou  . Chaque fois que vous appuyez sur le bouton  ou  , la vitesse de lecture change.
5	Touche  : Mise en pause d'une piste.
6	Touche  : permet de lire la plage sélectionnée.

Répétition des pistes d'un CD Audio



Vous pouvez configurer la répétition de pistes sur l'appareil.

1. **DURANT** la lecture de musique, appuyez sur le bouton **OUTILS**.
2. Utilisez les boutons ◀▶ pour sélectionner **Arrêt**, **Piste** ou **Un seul, Tous** ou **Aléatoire** en **Mode répétition** puis appuyez sur le bouton .

Création d'une liste de lecture de musiques

1. En cas de lecture de musiques sur CD ou DVD commercial, appuyez sur le bouton  or **RETURN** (↻). L'écran Music List (Liste des musiques) s'affiche. Si vous créez une liste de lecture de musiques sur un disque créé par vous ou sur un périphérique USB, accédez à la liste des musiques de la manière décrite à la section « Lecture de fichiers sur un périphérique USB » en page 23 ou à la section « Lecture d'un disque dont le contenu est enregistré par l'utilisateur » en page 23.
2. Appuyez sur les boutons ▲▼◀▶ pour passer au fichier souhaité puis appuyez sur le bouton **JAUNE (C)** pour le sélectionner. Répétez cette procédure pour sélectionner d'autres fichiers.



3. Pour retirer un fichier de la liste de lecture, placez-vous sur le fichier puis appuyez sur le bouton **JAUNE (C)**.
4. Appuyez sur le bouton  pour lire les fichiers sélectionnés. L'écran Playlist (Liste de lecture) apparaît.
5. Pour accéder à la liste des musiques, appuyez sur le bouton  ou **RETURN** (↻).
6. Pour revenir à la liste de lecture, appuyez sur le bouton .

| REMARQUE |

- ▶ Vous pouvez créer une liste de lecture comportant jusqu'à 99 pistes extraites de différents CD audio (CD-DA).
- ▶ Si vous allez sur la Music List (Liste des musiques) de la Playlist (Liste de lecture), revenez sur la liste de lecture. Elle redémarrera la lecture depuis le début.

Contrôle de la lecture des photos

Vous pouvez contrôler la lecture de photos situées sur des DVD, CD et des clés USB.

Utilisation du menu Outils

Durant la lecture, appuyez sur le bouton **OUTILS**.

Lancer/ Arrêter le diaporama	Sélectionnez cette option pour démarrer/arrêter le diaporama.
Vit. diaporama	Sélectionnez cette option pour régler la vitesse du diaporama.
Fond musical	Sélectionnez cette option pour écouter de la musique tout en visionnant un diaporama.
Zoom	Sélectionnez cette option pour agrandir l'image actuellement sélectionnée. (Agrandissement jusqu'à 4 fois la taille réelle)
Pivoter	Sélectionnez cette option pour faire tourner l'image. (Ceci entraînera la rotation de l'image dans le sens des aiguilles d'une montre ou dans le sens inverse.)
Information	Cette option permet d'afficher les informations relatives à l'image, notamment son nom et sa taille.

| REMARQUE |

- ▶ Le menu Outils peut varier en fonction du disque ou du périphérique de stockage. Toutes les options peuvent ne pas être affichées.
- ▶ Pour activer la fonction de musique de fond, le fichier photo et le fichier musical doivent être contenus sur le même support de stockage. Cependant, la qualité sonore peut être affectée par le débit binaire du fichier MP3, la taille de la photo et la méthode d'encodage utilisée.

Création d'une liste de lecture de photos

Vous pouvez créer une liste de lecture de photos pratiquement de la même façon que vous créez une liste de lecture de fichiers musicaux. Pour obtenir plus d'instructions, veuillez consulter la section « Création d'une liste de lecture de musiques » sur cette page.

Ecouter la radio

Utilisation des touches de la télécommande

- Appuyez sur la touche **FUNCTION** pour sélectionner **FM**.
- Syntonisez la station désirée.
 - Syntonisation pré-réglée 1 : Appuyez sur la touche **□** pour sélectionner **PRESET** puis appuyez sur la touche **TUNING UP, DOWN** pour sélectionner la station pré-réglée.
 - Avant de syntoniser des stations pré-réglées, vous devez ajouter les stations pré-réglées à la mémoire de l'appareil.
 - Syntonisation manuelle : Appuyez sur la touche **□** pour sélectionner **MANUAL** puis appuyez sur la touche **TUNING UP, DOWN** pour syntoniser une fréquence inférieure ou supérieure.
 - Syntonisation automatique : Appuyez sur la touche **□** pour sélectionner **MANUAL** puis appuyez et maintenez la touche **TUNING UP, DOWN** pour rechercher la fréquence automatiquement.

Réglage Mono/Stéréo

Appuyez sur la touche MO/ST.

- À chaque appui sur la touche, le son commute entre **STEREO** et **MONO**.
- Dans une région où la réception est faible, sélectionnez **MONO** pour une diffusion claire et sans interférence.

Préréglage des stations

Exemple : Préréglage de FM 89.10 dans la mémoire.

- Appuyez sur la touche **FUNCTION** pour sélectionner **FM**.
- Appuyez sur la touche **TUNING UP, DOWN** pour sélectionner <89.10>.
- Appuyez sur la touche **TUNER MEMORY**.
 - NUMBER** clignote sur l'écran.
- Appuyez à nouveau sur la touche **TUNER MEMORY**.
 - Appuyez sur la touche **TUNER MEMORY** avant que **NUMBER** disparaisse lui-même de l'écran.
 - Après avoir appuyé sur la touche **TUNER MEMORY**, **NUMBER** disparaît de l'écran et la station est stockée en mémoire.
- Pour pré-régler une autre station, répétez les étapes 2 à 4.
 - Pour syntoniser sur une station pré-réglée, appuyez sur la touche **TUNING UP, DOWN**.

A propos de la radiodiffusion RDS

Utilisez la fonction RDS (RadioData System = Système de radiocommunication de données) pour recevoir des stations FM.

Grâce à la fonction RDS, des stations FM peuvent envoyer un signal supplémentaire avec leurs signaux de programmes réguliers.

Les stations envoient p. ex. leurs noms de station ainsi que des informations sur le type de programme diffusé (sport, musique, etc.).

Lorsque vous réglez une station FM qui fournit le service RDS, le témoin RDS s'affiche sur l'écran.

Description de la fonction RDS

- PTY** (Type de programme) : permet d'afficher le type de programme en cours de diffusion.
- PS NAME** (Nom du service de programme) : permet d'indiquer le nom de la station de radiodiffusion. Il est composé de 8 caractères.
- RT** (Texte de radio) : permet de décoder le texte diffusé par une station (s'il y en a). Il est composé de 64 caractères au maximum.
- CT** (Heure) : permet de décoder l'heure réelle de la fréquence FM. Certaines stations peuvent ne pas transmettre les informations PTY, RT ou CT. Il n'est donc pas toujours possible de les afficher.
- TA** (Annonce de trafic) : la mention « TA ON/ OFF » (ANNONCE DE TRAFIC ACTIVÉE/ DÉACTIVÉE) montre l'état de progression de l'annonce de trafic.

| REMARQUE |

- La fonction RDS peut ne pas fonctionner correctement si la station réglée ne transmet pas correctement le signal RDS ou si le signal est faible.

Pour afficher les signaux RDS

Vous pouvez visualiser les signaux RDS envoyés par la station sur l'écran.

Appuyez sur le bouton **RDS DISPLAY** lorsque vous écoutez une station FM.

- Chaque fois que vous appuyez sur ce bouton, l'affichage des informations suivantes est modifié comme suit : **PS NAME** → **RT** → **CT** → **Fréquence**

PS (Service de programme)	Lors de la recherche, <PS NAME> apparaît, puis les noms de stations s'affichent. <NO PS> apparaît si aucun signal n'est envoyé.
RT (Texte de radio)	Lors de la recherche, <RT> apparaît, puis les messages texte envoyés par la station s'affichent. <NO RT> apparaît si aucun signal n'est envoyé.
Fréquence	Fréquence de la station (sans service RDS)

A propos des caractères affichés sur l'écran

Lorsque l'écran affiche des signaux PS ou RT, les caractères suivants sont utilisés.

- L'écran d'affichage ne peut pas faire la différence entre des lettres majuscules et minuscules et n'utilise que des majuscules.
- L'écran ne peut pas afficher des lettres accentuées. Par exemple, <A,> peut signifier des lettres <A's> accentuées comme <Ä, Â, Ã, Ä, Å et Ä.>

Indication PTY (Type de programme) et fonction PTY-SEARCH (RECHERCHER TYPE DE PROGRAMME)

L'un des avantages du service RDS consiste en la possibilité de localiser un type de programme particulier à partir des canaux pré-réglés en spécifiant les codes PTY.

Pour rechercher un programme à l'aide des codes PTY

□ Avant de démarrer !

- La fonction de recherche PTY ne peut être appliquée qu'aux stations pré-réglées.
- Pour arrêter la recherche à tout moment au cours du processus, appuyez sur le bouton  pendant que la recherche est en cours.
- Il y a une limite de temps pour réaliser les étapes suivantes. Si le réglage est annulé avant que vous ayez terminé, recommencez à nouveau par l'étape 1.
- Lorsque vous appuyez sur les boutons de la télécommande principale, assurez-vous d'avoir sélectionné la station FM à l'aide de cette télécommande principale.



1. Appuyez sur le bouton **PTY SEARCH** lorsque que vous écoutez une station FM.
2. Appuyez sur le bouton **PTY-** ou **PTY+** jusqu'à ce que le code PTY souhaité s'affiche sur l'écran.
 - L'écran affiche les codes PTY décrits à droite.
3. Appuyez à nouveau sur le bouton **PTY SEARCH** lorsque le code PTY sélectionné à l'étape précédente est toujours affiché sur l'écran.
 - L'unité centrale recherche les 15 stations FM pré-réglées, s'arrête lorsqu'elle trouve la station sélectionnée et règle cette station.

Utilisation du bouton TV Sound de la télécommande

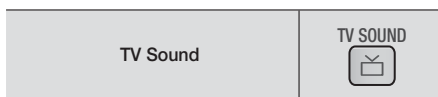

Vous pouvez écouter le son via les enceintes du Home cinéma ou l'enceinte du téléviseur avec le bouton **TV SOUND**.

1. Connectez le câble HDMI au téléviseur et au Home cinéma. (Reportez-vous en page 15)
2. Placez le Home cinéma et le téléviseur connectés sur **Anynet+ (HDMI-CEC) On (Anynet+ (HDMI-CEC) activé)**.
3. Appuyez sur le bouton **TV SOUND** de la télécommande.
4. Chaque fois que vous appuyez sur le bouton **TV SOUND, TV SOUND ON/OFF** clignote brièvement à l'écran sur la façade puis passe à D.IN.
 - **TV SOUND ON** : émet le son jusqu'aux enceintes du Home cinéma.
 - **TV SOUND OFF** : émet jusqu'à l'enceinte du téléviseur connecté par Anynet+.

□ Utilisez dans ce cas :

- 1) Si vous souhaitez écouter le son à travers les enceintes du Home cinéma lorsque vous regardez la télévision.
- 2) Si vous souhaitez écouter le son à partir d'une clé USB branchée au téléviseur à travers les enceintes du Home cinéma.

□ Spécification de prise en charge SON DU TÉLÉVISEUR ACTIVÉ/DÉSACTIVÉ





Téléviseur connecté	Paramètre Anynet+ (HDMI-CEC)	SON DU TÉLÉVISEUR ACTIVÉ	SON DU TÉLÉVISEUR DÉSACTIVÉ
Téléviseur prenant en charge le paramètre Anynet+ (HDMI-CEC)	MARCHE	O	O
	ARRÊT	O	X
Téléviseur ne prenant pas en charge le paramètre Anynet+ (HDMI-CEC)	Aucune opération	O	X

BD-LIVE™

Pour utiliser les services réseau, vous devez tout d'abord :

1. Connectez l'appareil au réseau.
(Reportez-vous en page 14)
2. Configurez les paramètres réseau.
(Reportez-vous aux pages 20 à 21)

Une fois que l'appareil est connecté au réseau, vous pouvez profiter de différents contenus de services liés aux films en utilisant des disques compatibles BD-LIVE.

1. Insérez une clé USB dans la prise USB située à l'avant de l'appareil, puis contrôlez sa mémoire restante. Le périphérique de mémoire doit avoir au moins 1 Go d'espace libre pour satisfaire aux exigences des services BD-LIVE.
2. Sélectionnez **Paramètres** sur l'écran Accueil, puis appuyez sur le bouton .
3. Sélectionnez **Système** et appuyez sur le bouton .
4. Sélectionnez **Gestion données BD**, puis appuyez sur le bouton .
5. Sélectionnez **Changer périph.**, puis appuyez sur le bouton .
6. Sélectionnez **USB Flash Disk**, puis appuyez sur le bouton .
7. Insérez un disque Blu-ray prenant en charge la technologie BD-LIVE.
8. Sélectionnez un élément dans la liste des contenus de service BD-LIVE fournis par le fabricant de disque.

| REMARQUE |



- L'utilisation du service BD-LIVE ainsi que des contenus fournis peuvent varier selon le fabricant du disque.

Utilisation du DLNA

Le DLNA vous permet d'accéder aux fichiers situés sur votre ordinateur et de les lire à partir de votre Home cinéma.

Suivez les directives indiquées dans le guide d'utilisation du DLNA pour configurer le DLNA sur votre ordinateur et pour étiqueter les dossiers et les fichiers que vous souhaitez partager avec le Home cinéma.

Pour accéder aux fichiers situés sur votre ordinateur et les lire après avoir configuré le DLNA, suivez les étapes suivantes.

1. Allumez votre ordinateur, votre téléviseur et le Home cinéma.
2. Assurez-vous que le serveur de partage DLNA (DLNA Shared) fonctionne sur votre ordinateur.
3. Sur votre Home cinéma, appuyez sur le bouton **BLEU (D)** (Affichage des périphériques).
4. Utilisez les boutons ◀▶ pour sélectionner votre ordinateur dans la liste des périphériques.
5. Sélectionnez le type de fichier que vous voulez afficher ou lire, les Vidéos, Photos ou Musique, puis appuyez sur le bouton .
6. Utilisez les boutons ▲▼◀▶ pour sélectionner le dossier avec le type de fichiers que vous avez sélectionné puis appuyez sur . La liste des fichiers s'affiche.
7. Sélectionnez le fichier que vous voulez visualiser ou lire, puis appuyez sur le bouton .

| REMARQUES |

- Vous pouvez créer des listes de lectures à partir de fichiers sur votre ordinateur de la même façon que vous créer des listes de lectures à partir de fichiers situés des clés USB ou des disques.
- En dehors de quelques exceptions, vous pouvez contrôler la lecture de fichiers sur votre ordinateur de la même façon que vous contrôlez la lecture de fichiers sur des clés USB et des disques.
- Vous pouvez également accéder à des fichiers sur votre ordinateur pour sélectionner tout d'abord Vidéos, Photos ou Musique à l'écran Home (Accueil), puis sélectionner votre ordinateur à partir de la liste des périphériques qui apparaît.

Informations complémentaires

Remarque



Branchements

SORTIE HDMI

- Selon votre téléviseur, il est possible que certaines résolutions de sortie HDMI ne fonctionnent pas.
- Vous devez disposer d'une connexion HDMI pour visionner les vidéos en 3D.
- Un câble HDMI trop long peut provoquer du bruit à l'écran. Si tel est le cas, réglez **Couleur intense HDMI** sur **Arrêt** dans le menu.

Paramètres

Paramètres 3D

- Sur certains disques 3D, pour arrêter un film en cours de lecture 3D, appuyez une seule fois sur le bouton . Le film s'arrête et l'option 3D est désactivée. Pour changer la sélection de l'option 3D lorsque vous regardez un film 3D, appuyez une fois sur le bouton . Le menu Blu-ray apparaît. Appuyez à nouveau sur le bouton , puis sélectionnez Paramètres 3D dans le menu Blu-ray.
- Selon le contenu et le positionnement de l'image sur l'écran de votre téléviseur, vous pouvez visualiser apparaître des barres verticales noires à droite ou à gauche de l'écran ou sur les deux côtés à la fois.

Format TV

- Selon le type de disque utilisé, certains formats d'image peuvent être indisponibles.
- Si vous sélectionnez un format d'image différent de celui de votre téléviseur, il est possible que l'image affichée soit déformée.
- Si vous sélectionnez l'option **16:9 Original**, le téléviseur pourra afficher l'image dans un encadrement horizontal au format **4:3 Pillarbox** (bandes noires sur les côtés de l'image).

BD Wise (produits Samsung uniquement)

- Lorsque la fonction BD Wise est activée, le paramètre Résolution est automatiquement spécifié sur BD Wise et BD Wise apparaît dans le menu Résolution.
- Si l'appareil est connecté à un appareil ne prenant pas en charge BD Wise, vous ne pourrez pas utiliser la fonction BD Wise.
- Pour garantir le bon fonctionnement de BD Wise, réglez l'option BD Wise de l'appareil et du téléviseur sur **Activé**.

Sortie numérique

- Assurez-vous de sélectionner la sortie numérique appropriée, sinon vous n'entendrez aucun son ou un son très fort.
- Si le périphérique HDMI (récepteur AV, téléviseur) n'est pas compatible avec les formats compressés (Dolby digital, DTS), le signal audio sera émis en sortie au format PCM.
- Les DVD n'ont pas habituellement de fonctionnalité audio BONUSVIEW ni d'effet sonore de navigation.
- Certains disques Blu-ray ne sont pas dotés de fonctionnalité audio BONUSVIEW ni d'effet sonore de navigation.
- La configuration de la sortie numérique n'affecte pas la sortie audio analogique (G/D) ou HDMI de votre téléviseur. Elle affecte les sorties audio optique et HDMI lorsque l'appareil est connecté à un récepteur AV.
- Si vous lisez des pistes de son audio MPEG, le signal audio sera émis en sortie au format PCM indépendamment de vos sélections de sortie numérique (PCM ou Bitstream).
- La sortie numérique peut être activée lorsque **Sélect. haut-parleur** est sélectionné sur **Haut-parleur TV**.

Connexion Internet BD-Live

- Il est possible que la connexion Internet soit limitée lorsque vous utilisez des contenus BD-LIVE.

Anynet+ (HDMI-CEC)

- Selon votre téléviseur, il est possible que certaines résolutions de sortie HDMI ne fonctionnent pas. Veuillez vous reporter au manuel d'utilisation de votre téléviseur.
- Cette fonction sera indisponible si le câble HDMI ne prend pas en charge le format CEC.
- Si votre téléviseur Samsung dispose d'un logo Anynet+, cela signifie qu'il est compatible Anynet+.

Gestion données BD

- En mode mémoire externe, la lecture du disque pourra s'arrêter si vous déconnectez le périphérique USB en cours d'exécution.
- Seuls les périphériques USB formatés selon le système de fichiers FAT (label de volume DOS 8.3) sont pris en charge. Nous vous recommandons d'utiliser des périphériques USB prenant en charge le protocole USB 2.0 avec une vitesse de lecture/ d'écriture supérieure ou égale à 4 Mo/s.
- La fonction Resume Play (Reprise de la lecture) peut être inopérante après le formatage du périphérique de stockage.
- La capacité totale de mémoire disponible pour l'option Gestion données Blu-ray peut varier selon les conditions.

DivX® Vidéo à la demande

- Pour plus d'informations concernant DivX(R) à la demande(VOD), veuillez visiter le site « <http://vod.divx.com> ».

Paramètre haut-parleur

- Lorsque **Sélect. haut-parleur** est sélectionné pour **Haut-parleur TV**, le son est émis depuis les enceintes du téléviseur.

HDMI audio

- Lorsque le son HDMI sort vers le haut-parleur du téléviseur, il subit automatiquement un mixage final en deux canaux.

Fonct. Retour Audio

- Lorsque la fonction Anynet+ (HDMI-CEC) est désactivée, la fonction Audio Return Channel (Fonct. Retour Audio) est indisponible.
- L'utilisation d'un câble HDMI non certifié pour ARC (Audio Return Channel (Fonct. Retour Audio)) peut provoquer un problème de compatibilité.
- La fonction ARC est uniquement disponible si un téléviseur compatible ARC est connecté.

Lecture

Lecture des fichiers vidéo

- La lecture des fichiers vidéo au débit binaire élevé, égal ou supérieur à 20 Mbps, exerce une forte charge sur les capacités du lecteur et risque, de ce fait, de s'interrompre en cours d'exécution.

Sélection de la langue de la bande son

- L'indicateur ◀▶ ne s'affichera pas à l'écran si la section BONUSVIEW ne contient pas de réglages BONUSVIEW audio.
- La disponibilité des langues proposées via la fonction de la langue de la bande son dépend des langues encodées sur le disque. Par conséquent, cette fonction ou certaines langues peuvent être indisponibles.
- Certains disques Blu-ray vous autorisent à sélectionner la bande son anglaise PCM ou Dolby Digital.

Sélection de la langue des sous-titres

- En fonction du disque Blu-ray/DVD, vous pouvez changer la langue des sous-titres dans le Menu du disque. Appuyez sur la touche **MENU DU DISQUE**.
- Cette fonction dépend de la sélection des sous-titres encodés sur le disque et peut ne pas être disponible sur tous les disques Blu-ray/DVD.
- Les informations concernant la fonction principale ou le mode BONUSVIEW s'afficheront également si le disque Blu-ray dispose d'une section BONUSVIEW.
- Cette fonction modifie à la fois les sous-titres principaux et secondaires au même moment.
- Le nombre total de sous-titres principaux et secondaires s'affiche.

Lecture de fichiers JPEG

- Vous ne pouvez pas agrandir les sous-titres ou les graphiques PG (Accord parental) pour les afficher en mode plein écran.

Media Play

Utilisation de la touche OUTILS lors du visionnage d'images.

- Si le système est connecté à un téléviseur compatible BD Wise dont la fonction BD Wise est activée, le menu Picture Settings (Paramètres des images) ne s'affiche pas.
- La fonction Background Music (Musique de fond) ne fonctionne que si le fichier musical et le fichier photo sont situés sur le même support de stockage. Cependant, la qualité sonore peut être affectée par le débit binaire du fichier musical MP3, la taille des photos et la méthode d'encodage utilisée.

Lecture de contenu à partir d'un périphérique de stockage USB

- Vous devez retirer le périphérique de stockage USB en toute sécurité (en exécutant la fonction « **Retirer péri. USB** » pour éviter d'endommager la mémoire USB. Appuyez sur le bouton **HOME** pour accéder au menu Home (Accueil), sélectionnez le bouton **JAUNE (C)**, puis appuyez sur la touche .

Sélections des sorties numériques

Configuration		PCM	Train de bits (non traités)	Train de bits (DTS Réencodé)	Train de bits (Dolby D. Réencodé)
Connexion		Récepteur AV prenant en charge l'interface HDMI			
Flux de données audio sur disque Blu-ray	PCM	Jusqu'à PCM 7,1 ca	PCM	DTS réencodé	Dolby D. Réencodé *
	Dolby Digital	Jusqu'à PCM 2,1 ca	Dolby Digital		
	Dolby Digital Plus	Jusqu'à PCM 2,1 ca	Dolby Digital Plus		
	Dolby TrueHD	Jusqu'à PCM 2,1 ca	Dolby TrueHD		
	DTS	Jusqu'à PCM 5,1 ca	DTS		
	DTS/HD High Resolution Audio	Jusqu'à PCM 7,1 ca	DTS-HD High Resolution Audio		
	DTS-HD Master Audio	Jusqu'à PCM 7,1 ca	DTS-HD Master Audio		
Flux de données audio sur DVD	PCM	Jusqu'à PCM 2 ca	PCM 2 ca	PCM 2 ca	PCM 2 ca
	Dolby Digital	Jusqu'à PCM 2,1 ca	Dolby Digital	Dolby Digital	Dolby Digital
	DTS	Jusqu'à PCM 5,1 ca	DTS	DTS	DTS
Résolution pour disque Blu-ray	Any	Décode la principale fonction audio et le flux de données audio BONUSVIEW en données PCM et ajoute des effets sonores de navigation.	Émet uniquement le flux de données audio de la fonction principale, de sorte que votre récepteur AV puisse décoder les trains de bits audio. Vous n'entendrez pas de données audio BONUSVIEW ni d'effets sonores de navigation.	Décode la principale fonction audio et le flux de données audio BONUSVIEW en données PCM et ajoute des effets sonores de navigation, puis réencode les données audio PCM en trains de bits DTS.	Décode la principale fonction audio et le flux de données audio BONUSVIEW en données PCM et ajoute des effets sonores de navigation, puis réencode les données audio PCM en trains de bits Dolby Digital ou PCM.

- Si le flux de données source est 2 ca ou mono, le réglage « Re-encoded Dolby D » (Dolby D. réencodé) ne sera pas appliqué. La sortie sera PCM 2 ca.

Les disques Blu-ray peuvent contenir trois types de flux de données audio :

- Principale fonction audio : Bande son de la fonction principale.
- Fonctionnalité audio BONUSVIEW : Bande son supplémentaire, comportant, par exemple, le commentaire du réalisateur ou de l'acteur.
- Effets sonores de navigation : Lorsque vous choisissez une navigation via un quelconque menu, les effets sonores de navigation peuvent retentir. Les effets sonores de navigation sont différents sur chaque disque Blu-ray.

Résolution selon le mode de sortie

Lecture du disque Blu-ray/des e-contenus/des contenus numériques			DVD numériques	
Configuration	Sortie	Mode HDMI		Mode HDMI
		Disque Blu-ray	E-contenu/Contenus numériques	
BD Wise		Résolution du disque Blu-ray	1080p@60F	480i
Auto		Résolution optimale de l'entrée du téléviseur		Résolution optimale de l'entrée du téléviseur
1080p@60F		1080p@60F		-
1080p		-		1080p
Trame vidéo : Auto (24Fs)		1080p@24F		-
1080i		1080i		1080i
720p		720p		720p
576p/480p		576p/480p		576p/480p

Dépannage

Reportez-vous au tableau ci-dessous lorsque cet appareil ne fonctionne pas correctement. Si le problème que vous rencontrez n'est pas répertorié ci-dessous ou si les consignes ne vous sont d'aucune aide, éteignez l'appareil, débranchez le cordon d'alimentation et contactez le revendeur agréé le plus proche ou un centre de dépannage Samsung Electronics.

Problème	Vérification/Solution
Le disque ne peut pas être éjecté.	<ul style="list-style-type: none"> Le cordon d'alimentation est-il branché correctement sur la prise secteur ? Coupez l'alimentation électrique, puis rallumez-la.
La lecture ne démarre pas.	<ul style="list-style-type: none"> Vérifiez le numéro de zone du disque Blu-ray/DVD. Les disques Blu-ray/DVD achetés à l'étranger peuvent ne pas être compatibles. Les CD-ROM et DVD-ROM ne peuvent pas être lus sur ce lecteur. Vérifiez que le niveau de classification est approprié.
La lecture ne démarre pas immédiatement lorsque le bouton Lecture/Pause est actionné.	<ul style="list-style-type: none"> Le disque est-il déformé ou rayé ? Nettoyez le disque.
Aucun son n'est produit.	<ul style="list-style-type: none"> Le système home cinéma n'émet aucun son pendant la lecture rapide, au ralenti, et en mode pas à pas. Les enceintes sont-elles correctement branchées ? La configuration des enceintes est-elle réglée correctement ? Le disque est-il sale ou endommagé ?

Problème	Vérification/Solution
La télécommande ne fonctionne pas.	<ul style="list-style-type: none"> Faites-vous fonctionner la télécommande dans sa plage opérationnelle et dans l'angle correct par rapport au capteur ? Les piles sont-elles déchargées ?
<ul style="list-style-type: none"> Le disque tourne mais aucune image ne s'affiche. La qualité est mauvaise et l'image tremble. 	<ul style="list-style-type: none"> Le téléviseur est-il sous tension ? Les câbles vidéo sont-ils correctement branchés ? Le disque est-il sale ou endommagé ? La lecture d'un disque de mauvaise fabrication peut s'avérer impossible.
La langue de la bande-son et les sous-titres ne fonctionnent pas.	<ul style="list-style-type: none"> La langue de la bande son et les sous-titres ne fonctionnent pas si le disque n'en comporte pas.
L'écran de menu n'apparaît pas même si la fonction de menu est sélectionnée.	<ul style="list-style-type: none"> Le disque que vous utilisez contient-il des menus ?
Impossible de modifier le format d'image.	<ul style="list-style-type: none"> La lecture des disques Blu-ray/DVD 16:9 est possible en mode 16/9 Plein écran, 4/3 Boîte aux lettres ou 4/3 Panoramique – Balayage en revanche, les disques Blu-ray/DVD 4:3 peuvent être lus au format 4:3 uniquement. Reportez-vous à la pochette du disque Blu-ray et sélectionnez la fonction appropriée.
L'appareil ne fonctionne pas.	<ul style="list-style-type: none"> Appuyez et maintenez la touche ■ de la télécommande pendant 5 secondes en mode VEILLE. <ul style="list-style-type: none"> L'utilisation de la fonction RÉINITIALISATION efface tous les réglages enregistrés. N'utilisez ce bouton que si cela est vraiment nécessaire.
Vous avez oublié le mot de passe du niveau de classification.	<ul style="list-style-type: none"> Sans disque dans le lecteur, appuyez et maintenez la touche ■ de l'appareil pendant plus de 5 secondes. Le message INIT s'affiche sur l'écran et les réglages par défaut sont rétablis. Puis, appuyez sur la touche MARCHE/ARRÊT. <ul style="list-style-type: none"> L'utilisation de la fonction RÉINITIALISATION efface tous les réglages enregistrés. N'utilisez ce bouton que si cela est vraiment nécessaire.
Réception des émissions de radio impossible.	<ul style="list-style-type: none"> L'antenne est-elle correctement branchée ? Si le signal d'entrée de l'antenne est faible, installez une antenne FM extérieure dans une zone bénéficiant d'une bonne réception.
Lors de l'écoute du son du téléviseur via l'appareil, aucun son n'est entendu.	<ul style="list-style-type: none"> Si la touche OUVERTURE/FERMETURE ▲ est appuyée lors de l'écoute du son du téléviseur en utilisant le D. IN ou les fonctions AUX, les fonctions du disque Blu-ray/DVD sont activées et le son du téléviseur est coupé.
« Indisponible » s'affiche à l'écran.	<ul style="list-style-type: none"> Les fonctions ou les commandes ne peuvent être exécutées pour le moment car : <ol style="list-style-type: none"> Le logiciel du disque Blu-ray/DVD les limite. Le logiciel du disque Blu-ray/DVD ne prend pas en charge la fonction en question (par ex. : les angles). La fonction n'est pas disponible pour le moment. Vous avez demandé un titre, un numéro de chapitre ou un temps de recherche hors de portée du disque.
Il est possible que l'écran du téléviseur n'affiche pas d'image lorsque la résolution de la sortie HDMI n'est pas prise en charge par le téléviseur (par exemple 1080p).	<ul style="list-style-type: none"> Appuyez et maintenez la touche ■ du panneau avant pendant plus de 5 secondes en l'absence de disque inséré dans l'appareil. Tous les paramètres seront réinitialisés sur leur valeur d'origine.

Problème	Vérification/Solution
Aucune sortie HDMI.	<ul style="list-style-type: none"> • Vérifiez la connexion entre le téléviseur et la prise HDMI de l'appareil. • Vérifiez que votre téléviseur prend en charge les résolutions d'entrée HDMI 576p/480p/720p/1080i/1080p.
Écran de sortie HDMI anormal.	<ul style="list-style-type: none"> • Si du bruit aléatoire apparaît à l'écran, cela signifie que le téléviseur ne prend pas en charge la protection HDCP (High-bandwidth Digital Content Protection).
Fonction de DLNA	
Je peux visualiser les dossiers partagés via DLNA mais pas les fichiers.	<ul style="list-style-type: none"> • DLNA affiche uniquement les fichiers vidéo, photo et musique. Les autres types de fichiers ne sont pas affichés.
La vidéo est lue par intermittence.	<ul style="list-style-type: none"> • Vérifiez si le réseau est stable. • Vérifiez que le câble réseau est correctement branché et que le réseau n'est pas surchargé.
La connexion de DLNA entre le téléviseur et l'ordinateur est instable.	<ul style="list-style-type: none"> • L'adresse IP sous le même sous-réseau doit être unique, dans le cas contraire une collision IP peut résulter de ce phénomène. • Vérifiez si vous avez un pare-feu activé. Si tel est le cas, désactivez la fonction pare-feu.
BD-LIVE	
Je n'arrive pas à me connecter au serveur BD-LIVE.	<ul style="list-style-type: none"> • Vérifiez si la connexion réseau a été établie ou non en utilisant la fonction État réseau. • Vérifiez si le périphérique de mémoire USB est connecté à l'appareil. • Le périphérique de mémoire doit avoir au moins 1 Go d'espace libre pour satisfaire aux exigences du service BD-LIVE. Vous pouvez vérifier la taille disponible dans Gestion données Blu-ray. (Voir page 30) • Vérifiez si l'option Connexion Internet BD-Live est spécifiée sur Allow(All) (Permettre tout). • Si toutes les mesures préconisées ci-dessus échouent, contactez le fournisseur de contenus ou mettez à jour l'appareil à l'aide de la dernière version de micrologiciel disponible.
Une erreur s'est produite en cours d'utilisation du service BD-LIVE.	<ul style="list-style-type: none"> • Le périphérique de mémoire doit avoir au moins 1 Go d'espace libre pour satisfaire aux exigences du service BD-LIVE. Vous pouvez vérifier la taille disponible dans Gestion données Blu-ray. (Voir page 30)

| REMARQUE |

- ▶ Lorsque les réglages d'usine par défaut sont rétablis, toutes les données Blu-ray utilisateur stockées sur le lecteur seront effacées.

Caractéristiques techniques

Généralités	Poids	2,3 kg
	Dimensions	430 (L) x 55 (H) x 250 (P) mm
	Plage de températures de fonctionnement	+5°C à +35°C
	Plage de taux d'humidit	10 % à 75 %
Tuner FM	Rapport signal/bruit	55 dB
	Sensibilité utilisable	12 dB
	Distorsion harmonique totale	0,5 %
HDMI	Vidéo	1080p, 1080i, 720p, 576p/480p
	Audio	Audio PCM multicanaux, audio Bitstream et audio PCM
Amplificateur	Sortie de l'enceinte avant	75W x 2(3Ω)
	Sortie du caisson de basse	100W(3Ω)
	Réponse en fréquence	Entrée analogique : 20Hz~20kHz (±3dB)
		Entrée numérique : 20Hz~40kHz (±4dB)
	Rapport signal/bruit	70dB
	Séparation des canaux	60dB
Sensibilité d'entrée	(AUX)500mV	

Enceinte	Enceintes	Système d'enceintes 2,1 canaux	
		Avant	Caisson de graves
	Impédance	3 Ω	3 Ω
	Plage de fréquences	140Hz-20kHz	40Hz ~ 160Hz
	Niveau de pression acoustique de sortie	87dB/W/M	88dB/W/M
	Entrée nominale	75W	100W
	Entrée maximale	150W	200W
	Dimensions (L x H x P) (Unité : mm)	950 x 1160 x 740	1550 x 3000 x 2855
	Poids (Unité : kg)	0,34	3,76

- Les vitesses de réseau égales ou inférieures à 10 Mbps ne sont pas prises en charge.
- Samsung Electronics Co., Ltd se réserve le droit de modifier les caractéristiques techniques sans avis préalable.
- Le poids et les dimensions sont approximatifs.
- La conception et les caractéristiques techniques sont susceptibles d'être modifiées sans préavis.
- Pour l'alimentation et la consommation d'énergie, reportez-vous à l'étiquette apposée sur l'appareil.

SAMSUNG

Comment contacter Samsung dans le monde

Si vous avez des suggestions ou des questions concernant les produits Samsung, veuillez contacter le Service Consommateurs Samsung.

Area	Contact Centre ☎	Web Site
■ Europe		
Austria	0810 - SAMSUNG (7267864, € 0,07/min)	www.samsung.com
Belgium	02-201-24-18	www.samsung.com/ be (Dutch) www.samsung.com/ be_fr (French)
Bosnia	051 133 1999	www.samsung.com
Bulgaria	07001 33 11 normal tariff	www.samsung.com
Croatia	062 SAMSUNG (062 726 786)	www.samsung.com
Czech	800-SAMSUNG (800-726786) Samsung Electronics Czech and Slovak, s.r.o., Oasis Florenc, Sokolovská 394/17, 180 00, Praha 8 till 8.2.2013 : From 8.2.2013: Samsung Electronics Czech and Slovak, s.r.o. V Parku 2343/24, 148 00 - Praha 4	www.samsung.com
Denmark	70 70 19 70	www.samsung.com
Finland	030 - 6227 515	www.samsung.com/fr
France	01 48 63 00 00	www.samsung.com/fr
Germany	0180 5 SAMSUNG bzw. 0180 5 7267864* (*0,14 €/Min. aus dem dt. Festnetz, aus dem Mobilfunk max. 0,42 €/Min.)	www.samsung.com
Cyprus	8009 4000 only from landline (+30) 210 6897691 from mobile and land line	www.samsung.com
Greece	80111-SAMSUNG (80111 726 7864) only from land line (+30) 210 6897691 from mobile and land line	www.samsung.com
Hungary	06-80-SAMSUNG (726-7864)	www.samsung.com
Italia	800-SAMSUNG (726-7864)	www.samsung.com

Area	Contact Centre ☎	Web Site
Luxemburg	261 03 710	www.samsung.com
Montenegro	020 405 888	www.samsung.com
Netherlands	0900-SAMSUNG (0900-7267864) (€ 0,10/Min)	www.samsung.com
Norway	815-56 480	www.samsung.com
Poland	0 801-1SAMSUNG(172-678) * lub +48 22 607-93-33 ** * (calkowity koszt połączenia jak za 1 impuls według taryfy operatora) ** (koszt połączenia według taryfy operatora)	www.samsung.com/pl
Portugal	808 20-SAMSUNG (808 20 726-7)	www.samsung.com
Rumania	08008 SAMSUNG (08008 726 7864) TOLL FREE No.	www.samsung.com
Serbia	+381 11 321 6899 (old number still active 0700 7267864)	www.samsung.com
Slovakia	0800-SAMSUNG (0800-726-786)	www.samsung.com
Spain	902-1-SAMSUNG (902 172 678)	www.samsung.com
Sweden	0771 726 7864 (SAMSUNG)	www.samsung.com
Switzerland	0848-SAMSUNG (7267864, CHF 0.08/min)	www.samsung.com/ch (German) www.samsung.com/ ch_fr (French)
U.K	0330 SAMSUNG (7267864)	www.samsung.com
Eire	0818 717100	www.samsung.com
Lithuania	8-800-77777	www.samsung.com/lt
Latvia	8000-7267	www.samsung.com/lv
Estonia	800-7267	www.samsung.com/ee



Elimination des batteries de ce produit

(Applicable aux pays disposant de systèmes de collecte séparés)

Le symbole sur la batterie, le manuel ou l'emballage indique que les batteries de ce produit ne doivent pas être éliminées en fin de vie avec les autres déchets ménagers. L'indication éventuelle des symboles chimiques Hg, Cd ou Pb signifie que la batterie contient des quantités de mercure, de cadmium ou de plomb supérieures aux niveaux de référence stipulés dans la directive CE 2006/66. Si les batteries ne sont pas correctement éliminées, ces substances peuvent porter préjudice à la santé humaine ou à l'environnement.

Afin de protéger les ressources naturelles et d'encourager la réutilisation du matériel, veuillez à séparer les batteries des autres types de déchets et à les recycler via votre système local de collecte gratuite des batteries.



Les bons gestes de mise au rebut de ce produit (Déchets d'équipements électriques et électroniques)

(Applicable aux pays disposant de systèmes de collecte séparés)

Ce symbole sur le produit, ses accessoires ou sa documentation indique que ni le produit, ni ses accessoires électroniques usagés (chargeur, casque audio, câble USB, etc.) ne peuvent être jetés avec les autres déchets ménagers. La mise au rebut incontrôlée des déchets présentant des risques environnementaux et de santé publique, veuillez séparer vos produits et accessoires usagés des autres déchets. Vous favoriserez ainsi le recyclage de la matière qui les compose dans le cadre d'un développement durable.

Les particuliers sont invités à contacter le magasin leur ayant vendu le produit ou à se renseigner auprès des autorités locales pour connaître les procédures et les points de collecte de ces produits en vue de leur recyclage.

Les entreprises et particuliers sont invités à contacter leurs fournisseurs et à consulter les conditions de leur contrat de vente. Ce produit et ses accessoires ne peuvent être jetés avec les autres déchets.

2.1CH Blu-ray™
Heimkino-System
Bedienungsanleitung

Erleben Sie die Möglichkeiten

Vielen Dank, dass Sie sich für dieses Produkt von Samsung entschieden haben.

Um unseren umfassenden Service nutzen zu können, registrieren Sie Ihr Produkt unter

www.samsung.com/register



Sicherheitsinformationen

Warnung

ZUR VERMEIDUNG VON STROMSCHLÄGEN DARF DIESES GERÄT NICHT GEÖFFNET WERDEN. ES ENTHÄLT KEINE BAUTEILE, DIE VOM BENUTZER GEWARTET WERDEN KÖNNEN. LASSEN SIE REPARATUREN NUR VON QUALIFIZIERTEM FACHPERSONAL DURCHFÜHREN.

	ACHTUNG STROMSCHLAGEGFAHR! NICHT OFFNEN!	
Dieses Symbol weist auf „gefährliche Netzspannung“ im Inneren des Geräts hin. Es besteht somit die Gefahr von Stromschlägen und Verletzungen.	ACHTUNG: UM STROMSCHLÄGE ZU VERMEIDEN, RICHTEN SIE DEN BREITEN KONTAKTSTIFT DES STECKERS VOLLIG AN DEM BREITEN STECKPLATZ AUS.	Dieses Symbol weist auf wichtige Anweisungen im Begleitmaterial zum Produkt hin.

WARNUNG

- Schützen Sie das Gerät vor Regen und Feuchtigkeit, um die Gefahr von Bränden oder Stromschlägen zu verringern.

ACHTUNG

- Das Gerät darf keinen Tropfen oder Spritzern ausgesetzt werden. Außerdem dürfen keine mit Flüssigkeiten gefüllte Behälter, wie beispielsweise Vasen, darauf abgestellt werden.
- Um das Gerät vom Netz zu trennen, muss der Netzstecker aus der Steckdose gezogen werden. Stellen Sie deshalb sicher, dass Sie den Netzstecker stets leicht erreichen können.
- Dieses Gerät muss stets an geerdete Steckdosen angeschlossen werden.
- Entfernen Sie den Stecker aus der Steckdose, um das Gerät vollständig abzuschalten. Aus diesem Grund sollte sich der Netzstecker in Reichweite befinden. the mains plug shall be readily operable.

CLASS 1 LASER PRODUCT
KLASSE 1 LASER PRODUKT
LUOKAN 1 LASER LAITE
KLASS 1 LASER APPARAT
PRODUCTO LÁSER CLASE 1

LASERPRODUKT DER KLASSE 1

Dieser CD-Player ist ein LASERPRODUKT DER KLASSE 1. Bei Verwendung von Bedienelementen bzw. Einstellungen und Vorgängen, die von den hier aufgeführten abweichen, kann ein Risiko durch gefährliche Strahlung entstehen.

ACHTUNG

INVISIBLE LASER RADIATION WHEN OPEN AND INTERLOCKS DEFEATED, AVOID EXPOSURE TO BEAM.

Lagerung und Handhabung der Disks

- Halten der Disks
 - Fingerabdrücke oder Kratzer auf der Disk können zu einer Verschlechterung der Klang- und Bildqualität oder zu Springen führen.
 - Vermeiden Sie die Oberfläche von mit Daten bespielten Disks zu berühren.
 - Halten Sie die Disk mit den Fingerspitzen am Rand fest damit keine Fingerabdrücke auf der Oberfläche zurückbleiben.
 - Kleben Sie kein Papier oder Klebeband auf die Disk.



- Reinigen der Disks
 - Wenn sich Fingerabdrücke oder Schmutz auf der Disk befinden, säubern Sie sie mit einem milden Reinigungsmittel und einem weichen Tuch.
 - Säubern Sie die Disk von innen nach außen.
- Lagerung der Disks
 - Setzen Sie die Disk keiner direkten Sonneneinstrahlung aus.
 - Bewahren Sie die Disk an einem kühlen, gut belüfteten Ort auf.
 - Bewahren Sie die Disk in einer Schutzhülle auf und lagern Sie sie senkrecht.



Vorsichtsmaßnahmen für den Betrieb

- Das Gerät keinem Spritz- oder Tropfwasser aussetzen. Keine mit Flüssigkeit gefüllten Behälter, wie Vasen auf das Gerät stellen.
- Um das Gerät vollständig auszuschalten, muss der Netzstecker aus der Steckdose gezogen werden. Somit muss der Netzstecker immer bequem erreichbar sein.
- Berühren Sie den Netzstecker nicht mit nassen Händen. Es besteht die Gefahr eines Stromschlags.
- Schließen Sie nicht mehrere elektrische Geräte an dieselbe Steckdose an. Eine Überlastung der Steckdose kann zu Überhitzung und Feuer führen.
- Pflege des Gehäuses
 - Bevor Sie andere Geräte an dieses Gerät anschließen, müssen alle diese Geräte vorher abgeschaltet werden.
 - Wenn Sie das Gerät aus einer kalten in eine warme Umgebung bringen, kann Feuchtigkeit an den Geräteteilen und der Linse kondensieren und zu Fehlern bei der Wiedergabe führen. Falls dieser Fall eintritt, den Netzstecker ziehen und nach zwei Stunden den Stecker wieder in die Steckdose stecken. Legen Sie anschließend die Disk ein, und versuchen Sie, die Wiedergabe der Disk zu starten.

- Wenn unnormale Geräusche zu hören sind oder sich ein stechender Geruch bemerkbar macht oder Rauch entsteht, sofort das Gerät über den Netzschalter ausschalten und den Netzstecker ziehen. Setzen Sie sich anschließend mit dem nächsten Kundendienst in Verbindung um technische Hilfe zu erhalten. Das Gerät nicht weiter verwenden. Ein Gerät in diesem Zustand kann einen Brand auslösen oder zu einem Stromschlag führen.
- Um das Gerät vollständig auszuschalten, muss der Netzstecker aus der Steckdose gezogen werden. Somit muss der Netzstecker immer bequem erreichbar sein.

Lizenz



Hergestellt unter Lizenz von Dolby Laboratories. Dolby sowie das Doppel-D-Symbol sind ein Warenzeichen der Dolby Laboratories.



Hergestellt unter Lizenz und USPatentnummern: 5,956,674; 5,974,380; 6,226,616; 6,487,535; 7,392,195; 7,272,567; 7,333,929; 7,212,872 sowie anderen in den USA und weltweit ausgestellten und angemeldeten Patenten. DTS-HD, das Symbol, und DTSHD zusammen mit dem Symbol sind eingetragene Warenzeichen. DTS-HD Master Audio | Essential ist ein Warenzeichen von DTS, Inc. Das Produkt enthält Software. © DTS, Inc. Alle Rechte vorbehalten.



BER DIVX-VIDEO: DivX® ist ein von DivX entwickeltes Videoformat, LLC ist ein Tochterunternehmen der Rovi

Corporation. Hierbei handelt es sich um ein offizielles DivX Certified®, das DivX Video wiedergeben kann. Nähere Informationen und Softwareanwendungen zum Konvertieren Ihrer Videodateien in das DivX Video Format finden Sie unter www.divx.com.
 INFOS ZU DIVX VIDEO-ON-DEMAND: Dieses DivX®-zertifizierte Gerät muss registriert werden, damit erworbene Video-On-Demand-Inhalte (VOD) wiedergegeben werden können. Um den Registrierungscode zu erhalten, wechseln Sie in den DivX VOD-Bereich im Setup-Menü des Geräts. Weitere Informationen über den Abschluss der Registrierung finden Sie unter vod.divx.com. DivX Certified® für die Wiedergabe von DivX® -Videos bis hin zu HD 1080p, einschließlich Premium- Inhalt.
 DivX®, DivX Certified® und die dazugehörigen Logos sind Markenzeichen der Rovi Corporation oder ihrer Tochterunternehmen und werden unter Lizenz verwendet. Geschützt durch eines oder mehrere der folgenden U.S. Patente 7,295,673; 7,460,668; 7,515,710; 7,519,274

Sicherheitsinformationen



HDMI, das HDMI-Logo und der Begriff „High Definition

Multimedia Interface“ sind Marken und eingetragene Marken von HDMI Licensing LLC.



DLNA®, das DLNA Logo und DLNA CERTIFIED® Warenzeichen,

Dienstleistungsmarken oder Gütezeichen der Digital Living Network Alliance.



Oracle und Java sind registrierte Warenzeichen von Oracle und/oder ihrer Tochterunternehmen. Andere Namen sind Markenzeichen ihrer entsprechenden Eigentümer.

Dieses Gerät nutzt eine durch U.S. Patente und andere Schutz- und Urheberrechte geschützte Kopierschutztechnologie der Rovi Corporation. Reverse Engineering und Disassemblierung sind verboten.

Blu-ray Disc™, Blu-ray™, und die Logos sind Warenzeichen der Blu-ray Disc Association.

Dieses Gerät verwendet die Cinavia Technologie, um die Verwendung illegaler Kopien von einigen kommerziellen Filmproduktionen und Videos sowie deren Soundtracks zu verhindern. Wenn die unzulässige Verwendung einer illegalen Kopie erkannt wird, erscheint eine Meldung und die Wiedergabe oder der Kopiervorgang werden abgebrochen.

Mehr Informationen über die Cinavia Technologie finden Sie auf dem Online Verbraucherinformationszentrum unter [http:// www.cinavia.com](http://www.cinavia.com).

Wenn Sie weitere Informationen über Cinavia über E-Mail erhalten möchten, senden Sie bitte eine Postkarte mit Ihrer Mail-Adresse an: Cinavia Consumer Information Centre, P.O. Box 86851, San Diego, CA, 92138, USA.”

Dieses Gerät beinhaltet geschützte Technologie unter Lizenz der Verance Corporation und ist durch das U.S. Patent 7.369.677 und andere U.S. und weltweit ausgestellte oder beantragte Patente sowie das Urheberrecht und das Betriebsgeheimnis bestimmter Aspekte dieser Technologie geschützt. Cinavia ist ein Warenzeichen der Verance Corporation. Copyright 2004-2010 Verance Corporation. Alle Rechte vorbehalten für Verance. Reverse Engineering und Disassemblierung sind verboten.

- Open Source Lizenz Hinweis

Im Falle der Verwendung von Open Source Software, stehen die Open Source Lizenzvereinbarungen im Produktmenü zur Verfügung.

Verwendung der 3 D Funktion

WICHTIGE GESUNDHEITS UND SICHERHEITSHINWEISE FÜR 3D BILDER.

Lesen Sie die folgenden Sicherheitshinweise aufmerksam durch, bevor Sie die 3D Funktion verwenden.

- Bei einigen Zuschauern kann es bei der Betrachtung von 3D Fernsehen zu einem Unwohlsein, wie Schwindelgefühl, Übelkeit und Kopfschmerzen kommen. Wenn Sie solche Symptome wahrnehmen, unterbrechen Sie das Ansehen von 3D Fernsehen, setzen Sie die 3D Aktiv Brille ab und ruhen Sie sich aus.
- Das Betrachten von 3D Bildern über einen längeren Zeitraum kann zu einer Augenüberlastung führen. Wenn Sie eine Überlastung der Augen wahrnehmen, unterbrechen Sie das Ansehen von 3D Fernsehen, setzen Sie die 3D Aktiv Brille ab und ruhen Sie sich aus.
- Zuständige Erwachsene müssen Kinder, welche die 3D Funktion nutzen, regelmäßig überwachen. Wenn die Kinder über ermüdete Augen, Kopfschmerzen, Schwindelgefühl oder Übelkeit klagen, müssen die Kinder das Anschauen von 3D Fernsehen abbrechen und sich ausruhen.
- Verwenden Sie die 3D Aktiv Brille nicht für andere Zwecke (wie als normale Brille, Sonnenbrille, Schutzbrille, usw.)
- Verwenden Sie die 3D Funktion oder die 3D Aktiv Brille nicht während Sie herumlaufen oder sich bewegen. Wenn Sie die 3D Funktion oder die 3D Aktiv Brille verwenden während Sie sich umher bewegen, können Sie gegen Gegenstände laufen, stolpern und/oder hinfallen und sich ernsthaft Verletzungen zuziehen.
- Wenn Sie 3D Inhalte erleben möchten, müssen Sie ein 3D Gerät (3D fähiger AV-Receiver oder Fernsehgerät) an den HDMI OUT Ausgang mit Hilfe eine High-Speed HDMI-Kabels anschließen. Setzen Sie die 3D Brille auf, bevor Sie 3D Inhalte wiedergeben.
- Das Gerät gibt 3D Inhalte nur über ein an den HDMI OUT Ausgang angeschlossenes HDMI-Kabel wieder.
- Da die Videoauflösung im 3D Wiedergabemodus fest auf die Auslösung der 3D Videoquelle eingestellt ist, kann die Auflösung nicht an Ihre Vorlieben angepasst werden.
- Einige Funktionen, wie BD Wise, Einstellung des Bildformats und die Einstellung der Auflösung können im 3D-Modus unter Umständen nicht richtig funktionieren.
- Für die fehlerfreie Wiedergabe des 3D-Signals müssen Sie ein High-Speed HDMI-Kabel verwenden.
- Bei der Betrachtung von 3D Bildern sollten Sie einen Abstand von mindestens 3 Mal der Bildschirmbreite vom Fernsehgerät einhalten. Zum Beispiel, wenn sie einen 46 Zoll Bildschirm haben, müssen Sie einen Abstand von 3,5 Metern einhalten.
- Für die beste 3D Bildqualität muss der 3D Bildschirm in Augenhöhe aufgestellt werden.
- Bei einigen angeschlossenen 3D Geräten kann der 3D Effekt eventuell nicht einwandfrei funktionieren.
- Mit diesem Gerät können 2D Inhalte nicht nach 3D umgewandelt werden.
- “Blu-ray 3D” und das “Blu-ray 3D” Logo sind Markenzeichen der Blu-ray Disc Association.

Copyright

© 2013 Samsung Electronics Co.,Ltd.

Alle Rechte vorbehalten. Ohne vorherige schriftliche Genehmigung von Samsung Electronics Co.,Ltd. ist das vollständige oder teilweise Reproduzieren oder Kopieren dieser Bedienungsanleitung nicht



SICHERHEITSINFORMATIONEN

- 2 Warnung
- 3 Lagerung und Handhabung der Disks
- 3 Vorsichtsmaßnahmen für den Betrieb
- 3 Lizenz
- 4 Verwendung der 3 D Funktion
- 5 Copyright

ERSTE SCHRITTE

- 6 Disk und Format Kompatibilität
- 7 Logos von Disks, die vom Gerät wiedergegeben werden können
- 9 Zubehör
- 10 Beschreibung
- 10 Rückseite
- 11 Fernbedienung

ANSCHLÜSSE

- 12 Anschließen der Lautsprecher
- 14 Anschließen an einen Netzwerk Router
- 15 Anschluss an ein Fernsehgerät/Externe Geräte anschließen

EINSTELLUNGEN

- 16 Ersteinstellungen konfigurieren
- 17 Der Home Bildschirm
- 17 Zugriff auf den Einstellungen Bildschirm
- 18 Einstellungen Menü Funktionen
- 20 Netzwerke und das Internet
- 21 Aktualisieren der Software
- 22 DLNA einrichten

MEDIA PLAY

- 23 Wiedergabe von Dateien auf einem USB-Gerät
- 23 Wiedergabe von selbst aufgenommenen Disks
- 24 Wiedergabe von kommerziellen Video Disks
- 24 Steuern der Videowiedergabe
- 25 Wiedergabe von kommerziellen Audio Disks
- 25 Steuern der Musikwiedergabe
- 26 Steuern der Fotowiedergabe
- 27 Radio hören
- 28 Verwenden dem TV Sound-Taste auf der Fernbedienung

NETZWERKDIENTSTE

- 29 BD-LIVE™
- 29 Verwenden von DLNA

ANHANG

- 30 Zusätzliche Informationen
- 33 Fehlerbehebung
- 36 Technische Daten

- Die Abbildungen in dieser Anleitung dienen nur als Referenz und können sich vom aktuellen Produkt unterscheiden.
- Es kann eine Gebühr erhoben werden, wenn:
 - a. Ein Ingenieur auf Ihre Anfrage bestellt wird und am Gerät kein Defekt vorliegt (z. B. weil Sie diese Bedienungsanleitung nicht gelesen haben)
 - b. Sie das Gerät in einer Reparaturwerkstatt abgegeben haben und am Gerät kein Defekt vorliegt (z. B. weil Sie diese Bedienungsanleitung nicht gelesen haben).
- Die Höhe dieser Gebühr wird Ihnen mitgeteilt, bevor irgendwelche Arbeiten durchgeführt werden oder der Hausbesuch erfolgt.

Disk und Format Kompatibilität

Disktypen und Inhalte, die von Ihrem Gerät wiedergegeben werden können

Medium	Disktyp	Details
VIDEO	Blu-ray Disc 3D Blu-ray Disc	BD-ROM oder BD-RE/-R Disk aufgenommen im BD-RE Format.
	DVD-VIDEO, DVD-RW, DVD-R, DVD+RW, DVD+R	DVD-VIDEO, DVD-RW, DVD-R, DVD+RW, DVD+R DVD-VIDEO, aufgenommene DVD+RW/DVD-RW(V)/DVD-R/+R Disks, die aufgenommen und abgeschlossen wurden, oder USB-Speichergeräte mit DivX, MKV, MP4 Inhalten.
MUSIK	CD-RW/-R, DVD-RW/-R, BD-RE/-R	Auf CD-RW/-R, DVD-RW/-R, BD-RE/-R Disks aufgenommene Musiktitel oder USB-Speichergeräte mit MP3 oder WMA Inhalten.
FOTO	CD-RW/-R, DVD-RW/-R, BD-RE/-R	Auf CD-RW/-R, DVD-RW/-R, BD-RE/-R Disks aufgenommene Fotos oder USB-Speichergeräte mit JPEG Inhalten.

| HINWEIS |

- ▶ In Abhängigkeit vom Datenträgertyp und den Aufnahmebedingungen können bestimmte CD-RW/-R und DVD-R möglicherweise nicht vom Gerät wiedergegeben werden.
- ▶ Wenn eine DVD-RW/-R-Disk nicht korrekt im DVD-Videoformat aufgenommen wurde, kann sie nicht wiedergegeben werden.
- ▶ Das Gerät gibt keine Inhalte wieder, die auf DVD-Rs mit einer Bitrate von mehr als 10 Mbps aufgezeichnet wurden.
- ▶ Das Gerät gibt keine Inhalte wieder, die auf BD-Rs oder USB-Geräten mit einer Bitrate von mehr als 30 Mbps aufgezeichnet wurden.
- ▶ Die Wiedergabe kann bei einigen Disktypen oder Verwendung bestimmter Funktionen, wie Blickwinkeländerung und Bildformat nicht funktionieren. Ausführlichere Informationen zu den Disks finden Sie auf der jeweiligen Verpackung. Lesen Sie diese Informationen bei Bedarf durch.
- ▶ Wenn Sie einen BD-J Titel wiedergeben, kann das Laden länger dauern als bei einem normalen Titel oder einige Funktionen werden langsamer ausgeführt.

Disktypen, die von Ihrem Gerät nicht wiedergegeben werden können









- HD DVD
- DVD-ROM/PD/MV-Disk usw.
- DVD-RAM
- Super Audio-CD (außer CD-Layer)
- DVD-RW (VR-Modus)
- CVD/CD-ROM/CDV/CD-G/CD-I/LD(CD-Gs nur Audiowiedergabe, keine Grafiken.)
- 3,9 GB DVD-R für Videoschnittarbeiten

| HINWEIS |

- ▶ Das Gerät führt möglicherweise nicht alle Bedienungsbefehle aus, da einige Blu-ray-Disks, DVDs und CDs bei der Wiedergabe nicht alle oder nur bestimmte Funktionen unterstützen. Dies ist keine Fehlfunktion des Players.
- ▶ Samsung kann nicht garantieren, dass dieses Gerät jede Disk mit einem Blue Ray-Disk, DVD- oder CD-Logo wiedergibt, da sich die Diskformate ständig weiterentwickeln und bei der Erstellung von Blu-ray Disc, DVD, CD-Software und/oder bei der Herstellung von Disks Fehler auftreten können.
- ▶ Wenn Sie Fragen haben, oder bei der Wiedergabe von Blu-ray-Disks, DVDs oder CDs mit diesem Gerät Probleme auftreten, wenden Sie sich bitte an den SAMSUNG Kundendienst. Weitere Informationen zu den Wiedergabebeschränkungen finden Sie in diesem Handbuch.
- ▶ Einige kommerzielle Disks sowie DVDs aus Ländern außerhalb Ihrer Region können unter Umständen mit diesem Produkt nicht abgespielt werden.

Regionalcode









Geräte und Disks sind nach Regionen codiert. Für die Wiedergabe müssen diese Regionalcodes zusammenpassen. Wenn dies nicht der Fall ist, kann die Disk nicht wiedergegeben werden. Der Regionalcode dieses Geräts ist auf der Geräterückseite angebracht.

Disktyp	Regional code	Region
Blu-ray-Disc		North America, Central America, South America, Korea, Japan, Taiwan, Hong Kong und Südostasien.
		Europa, Grönland, Französische Überseegebiete, Naher Osten, Afrika, Australien und Neuseeland
		Indien, China, Russland, Zentralund Südasiens.
DVD-VIDEO		USA, US-Territorien und Kanada
		Europa, Japan, Naher Osten, Ägypten, Afrika, Grönland
		Taiwan, Korea, Philippinen, Indonesien, Hongkong
		Mexiko, Südamerika, Mittelamerika, Australien, Neuseeland, Pazifische Inseln, Karibik
		Russland, Osteuropa, Indien, Nordkorea, Mongolei
		China

| HINWEIS |

- ▶ Wenn der Regionalcode einer Blu-ray Disk/DVD nicht dem Regionalcode dieses Geräts entspricht, kann die Disk nicht vom Gerät wiedergegeben werden.

Logos von Disks, die vom Gerät wiedergegeben werden können

	
Blu-ray Disc	BD-LIVE
	
Dolby	DTS
	
3D Blu-ray Disc	DivX
	
PAL-Fernsehsystem in Großbritannien, Frankreich, Deutschland usw.	Java

Unterstützte Formate

Unterstützte Musikdatei

Dateierweiterung	Dateierweiterung Container	Audio Codec	Frequenzbereich
*.mp3	MP3	MP3	-
*.wma	WMA	WMA	* Samplingraten sind (in kHz) - 8, 11, 16, 22, 32, 44.1, 48 (im kHz) * Bitraten - alle Bitraten im Bereich 5 kbps zu 384 kbps

Erste Schritte

Unterstützte Musikdatei

Dateierweiterung	Typ	Auflösung
*.jpg *.jpeg *.jpe	JPEG	15360x8640
*.png	PNG	

Unterstützte Videodatei

Dateierweiterung	Container	Video Codec	Audio Codec	Auflösung
*.avi	AVI	DivX 3.11/4/5/6 MP4v3 H.264 BP/MP/HP	MP3, Dolby Digital, DTS, WMA, PCM	1920x1080
*.mkv	MKV	VC-1 AP DivX 5/6 H.264 BP/MP/HP	MP3, Dolby Digital, DTS	
*.wmv	WMV (wmv9)	VC-1 AP VC-1 SM	WMA	
*.mp4	MP4	MP4 (mp4v) H.264 BP/MP/HP	AAC	
*.mpg *.mpeg	PS	MPEG1 MPEG2 H.264 BP/MP/HP	MP1, 2 Dolby Digital, DTS	

■ Einschränkungen

- Auch wenn eine Datei mit einem unterstützten Codec aus der oben aufgeführten Liste kodiert ist, kann die Datei eventuell nicht wiedergegeben werden, wenn sie einen Fehler enthält.
- Eine normale Wiedergabe wird nicht garantiert, wenn die Informationen im Container falsch sind oder die Datei selbst beschädigt ist.
- Dateien mit einer höheren Bitrate oder Bildfrequenz als der Standard, können bei der Wiedergabe stottern.
- Die Suchen (Springen) Funktion ist nicht verfügbar, wenn die Indextabelle der Datei beschädigt ist.

■ Videodecodierer

- Unterstützt H.264 bis Level 4.1 und AVCHD
- H.264 FMO/ASO/RS und VC-1 SP/MP/AP L4 werden nicht unterstützt.
- MPEG4 SP, ASP :
Unter 1280 x 720 : max. 60 Bilder
Über 1280 x 720 : max. 30 Bilder
- GMC 2 oder höher wird nicht unterstützt

■ Audiodecoder

- Unterstützt WMA 7, 8, 9 und STD
- WMA Abtastfrequenz von 22050Hz Mono wird nicht unterstützt.
- AAC: Max. Abtastfrequenz: 96Khz (8, 11, 12, 16, 22,24, 32,44.1, 48, 64, 88.2, 96) Max Bitrate: 320 kbps

□ Unterstützte DivX Untertitel Dateiformate

*.txt, *.smi, *.srt, *.sub, *.txt

AVCHD (Advanced Video Codec Höchauflösung)

- Dieses Gerät kann Disks im AVCHD Format wiedergeben. Diese Disks werden normalerweise aufgezeichnet und in Camcordern verwendet .
- Das AVCHD-Format ist ein hochauflösendes digitales Videokameraformat.
- Das MPEG-4 AVC/H.264 Format komprimiert Bilder effektiver als das konventionelle Bildkomprimierungsformat.
- Einige AVCHD-Disks verwenden das „x.v.Color“ Format. Dieses Gerät kann AVCHD Disks wiedergeben, die das "x.v Colour" Format verwenden.
- „x.v.Color“ ist eine Handelsmarke von Sony Corporation.
- „AVCHD“ und der AVCHD-Logo sind Handelsmarken von Matsushita Electronic Industrial Co., Ltd. und Sony Corporation.

| HINWEIS |



- ▶ Einige Disk im AVCHD DivX-Format können aufgrund der Aufnahmebedingungen eventuelle nicht wiedergegeben werden.
- ▶ AVCHD formatierte Disks müssen finalisiert werden.
- ▶ „x.v.Colour“ bietet einen größeren Farbbereich als normale Camcorder DVDs.
- ▶ Einige Disks im DivX-, MKV- und MP4-Format können möglicherweise aufgrund der Videoauflösung und der Bildfrequenz nicht wiedergegeben werden.

Hinweise zum USB-Anschluss

- Ihr Gerät unterstützt USB-Speichergerät, MP3- Player, Digitalkameras und USB-Kartenleser.
- Das Gerät unterstützt keine Datei- oder Ordnernamen mit mehr als 128 Zeichen.
- Einige USB/Digitalkameras sind eventuell nicht mit dem Gerät kompatibel.
- Das Gerät unterstützt die Dateisysteme FAT 16, FAT 32 und NTFS.
- Schließen Sie USB-Geräte direkt an den USB-Anschluss Ihres Geräts an. Der Anschluss über ein USB-Kabel kann Kompatibilitätsprobleme verursachen.
- Wenn mehr als ein Speichermedium und einen Multi-Kartenleser eingelegt werden, kann der Kartenleser eventuell nicht fehlerfrei funktionieren.
- Das Gerät unterstützt das PTP-Protokoll nicht.
- Das USB-Gerät nicht während des Ladevorgangs abtrennen.
- Je größer die Bildauflösung, desto länger braucht das Bild um angezeigt zu werden.
- Dieses Gerät kann keine MP3 Dateien mit DRM (Digital Rights Management) wiedergeben, die von kommerziellen Seiten heruntergeladen wurden.
- Ihr Gerät unterstützt nur Video mit einer Bildfrequenz von weniger als 30 BpS.
- Sie müssen das USB-Speichergerät sicher entfernen, (führen Sie die „**USB sicher entfernen**“-Funktion durch) um die gespeicherten Daten auf Ihrem USB-Gerät nicht zu beschädigen. Drücken Sie **HOME** um zum Home Menü zu wechseln und anschließend die **GELBE (C)** Taste und danach die **OK** Taste.
- SAMSUNG übernimmt keine Haftung für die Beschädigung oder den Verlust von Daten.

Zubehör

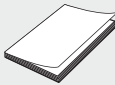
Überprüfen Sie das Vorhandensein der unten angeführten Zubehörteile.

			
Netztafelkabel	Benutzerhandbuch	UKW-Antenne	Fernbedienung/AAA-Batterien

Erste Schritte

Beschreibung

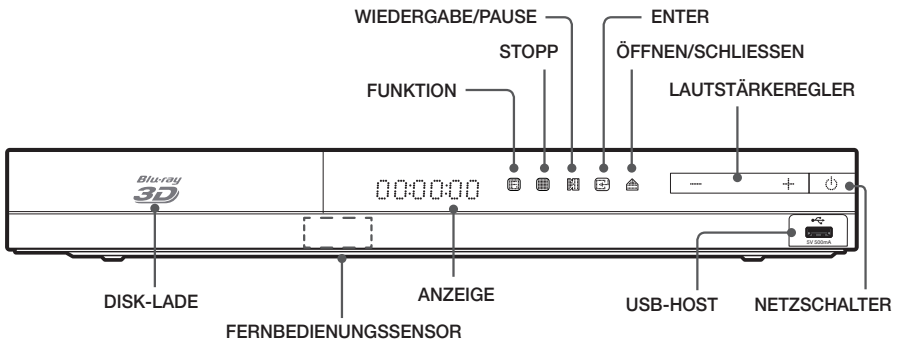

| HINWEIS |

- ▶ Um die Software des Geräts über den USB-Anschluss zu aktualisieren, benötigen Sie ein USB-Speicher Stick.
- ▶ Wenn das Gerät das Blu-ray-Disk Menü anzeigt, kann der Film nicht durch Drücken der **▶** Taste am Gerät oder auf der Fernbedienung gestartet werden. Um den Film abzuspielen müssen Sie Film Wiedergabe oder Start im Menü der Disk auswählen und anschließend die **▶** Taste drücken.
- ▶ Wenn Sie Internetdienste nutzen oder den Inhalt von von USB-Geräten auf dem Fernsehgerät wiedergeben, kann der **BD/DVD** Modus nicht mit der **FUNKTION** Taste ausgewählt werden. Halten Sie zuerst die Wiedergabe des Inhalts auf dem Fernsehgerät an, um den **BD/DVD**-Modus auswählen zu können.

Rückseite

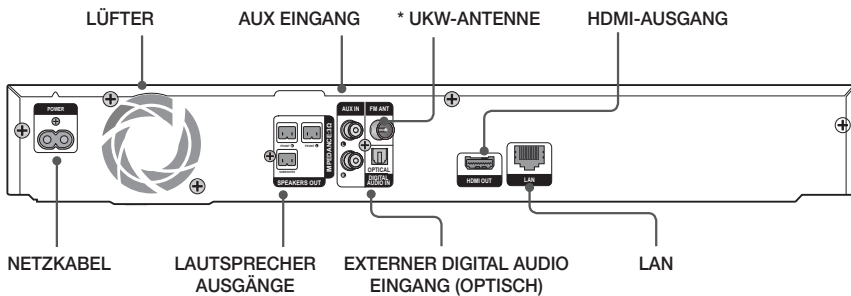

* Zum Anschließen der UKW-Antenne

1. Verbinden Sie die mitgelieferte UKW-Antenne mit dem UKW-Anschluss.
2. Bewegen Sie den Antennendraht langsam hin und her, bis Sie einen guten Empfang haben. Befestigen Sie den Draht an der Wand oder einer festen Fläche.

| HINWEIS |

- ▶ Beim Aufstellen des Geräts ist ein Abstand von mindestens 10 cm auf allen Seiten einzuhalten um eine ausreichende Belüftung zu gewährleisten. Halten Sie den Lüfter und die Belüftungsöffnungen stets frei.
- ▶ Dieses Gerät empfängt keine MW-Sender.

Übersicht der Fernbedienung



Batterien in die Fernbedienung einsetzen

- ▶ Achten Sie darauf, dass der "+" und "-" Pol der Batterien wie im Batteriefach angezeigt ausgerichtet sind.
- ▶ Bei normaler Nutzung des Fernsehers halten die Batterien ungefähr ein Jahr.
- ▶ Die Fernbedienung hat eine Reichweite von bis zu ca. 7 Metern Luftlinie.

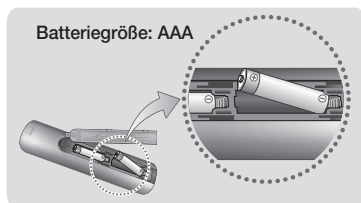

Anschlüsse

In diesem Kapitel werden verschiedene Methoden erläutert, mit denen dieses Gerät an andere externe Komponenten angeschlossen werden kann.

Bevor Sie das Hauptgerät installieren oder an einer anderen Stelle aufstellen, müssen Sie es ausschalten und den Netzstecker ziehen.

Anschließen der Lautsprecher

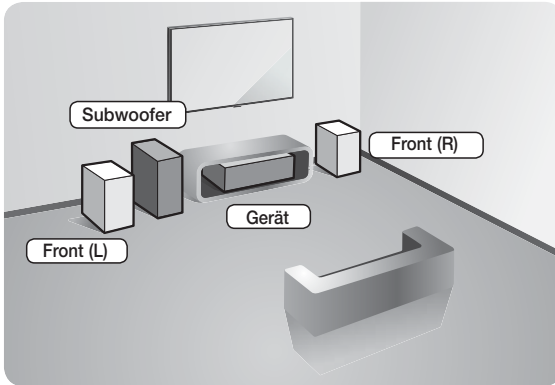

Platzierung des Hauptgeräts

Platzieren Sie das Hauptgerät auf einem Regal, einer Kommode oder unter dem Fernsehtisch.

Auswahl der Hörposition

Die Hörposition sollte sich in einem Abstand vom Fernsehgerät befinden, die das 2,5 bis 3-fache der Größe des Bildschirms beträgt. Wenn Sie zum Beispiel über einen 46 Zoll Bildschirm verfügen, sollte sich die Hörposition 2,92 bis 3,5 m vom Bildschirm entfernt befinden.

Frontlautsprecher	Platzieren Sie diese Lautsprecher vor Ihrer Hörposition so, dass sie nach innen zeigen (in einem Winkel von ca. 45°) und auf Sie ausgerichtet sind. Platzieren Sie die Lautsprecher so, dass sich die Hochtöner auf Ohrhöhe befinden.
Subwoofer	Die Position des Subwoofers ist nicht wichtig. Sie können ihn beliebig platzieren.

Anschließen der Lautsprecher

1. Ordnen Sie jedes Lautsprecherkabel dem entsprechenden Lautsprecher zu, indem Sie die mit einer bestimmten Farbe gekennzeichneten Stecker den farbigen Aufklebern am Boden eines jeden Lautsprechers zuordnen.
2. Anschließen der Lautsprecherkabel an die Lautsprecher:
 - a. Drücken Sie die rote Anschlussklemme auf der Rückseite des Lautsprechers herunter, führen Sie das rote Kabel ein und lassen Sie die Klemme los.
 - b. Drücken Sie die schwarze Anschlussklemme auf der Rückseite des Lautsprechers herunter, führen Sie das schwarze Kabel ein und lassen Sie die Klemme los.
3. Schließen Sie die Stecker der Lautsprecherkabel auf der Rückseite des Geräts an, wobei die Farbe des Steckers mit der Farbe der Anschlussbuchse übereinstimmen muss.

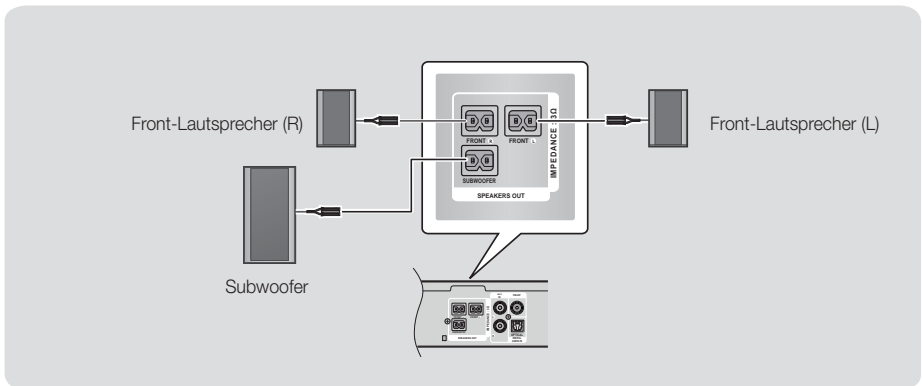
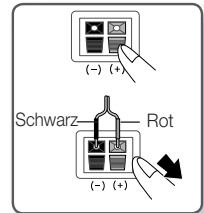

| ACHTUNG |

- ▶ Wenn Sie die Lautsprecher an der Wand befestigen möchten, bringen Sie die Schrauben oder Nägel fest in der Wand an und verwenden Sie zum Aufhängen die Öffnungen auf der Rückseite der Lautsprecher. Das Zubehör (Schrauben oder Nägel) für die Wandinstallation ist nicht im Lieferumfang enthalten.
- ▶ Achten Sie darauf, dass Kinder nicht mit den Lautsprechern oder in deren Nähe spielen. Sie können durch umkippende Lautsprecher verletzt werden.
- ▶ Stellen Sie beim Anschluss der Lautsprecherkabel an die Lautsprecher sicher, dass die Polarität (+/-) korrekt ist.
- ▶ Halten Sie den Subwoofer außerhalb der Reichweite von Kindern. Verhindern Sie, dass Kinder ihre Hände oder Fremdkörper in die Bassreflexöffnung des Subwoofers einführen.
- ▶ Hängen Sie den Subwoofer nicht an der Bassreflexöffnung an der Wand auf.

| HINWEIS |

- ▶ Wenn Sie einen Lautsprecher in der Nähe des Fernsehers aufstellen, kann die Farbwiedergabe auf dem Bildschirm durch die von den Lautsprechern erzeugten magnetischen Felder gestört werden.

Anschließen an einen Netzwerk Router

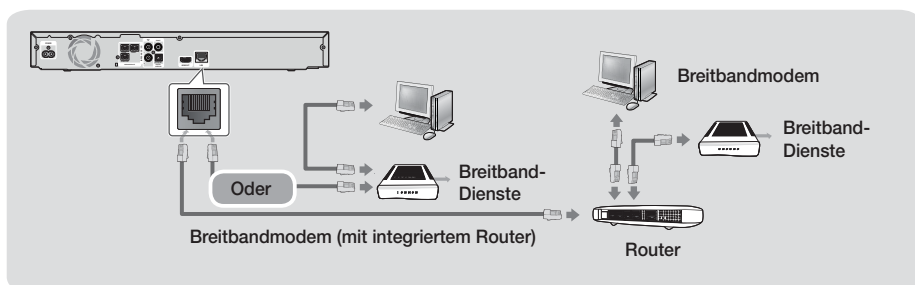

| HINWEIS |

- ▶ Die Richtlinien Ihres Router oder Internetanbieters lassen eventuell den Zugriff auf den Samsung Software-Aktualisierungsserver nicht zu. Falls dieser Fall eintritt, setzen Sie sich bitte mit Ihrem Internetanbieter in Verbindung, um weitere Informationen zu erhalten.
- ▶ Bei Verwendung von DSL muss die Netzwerkverbindung über einen Router hergestellt werden.
- ▶ Um die DLNA Funktion nutzen zu können, muss Ihr PC, wie in der Abbildung oben dargestellt, mit einem Netzwerk verbunden sein. Sie können eine Kabel- oder WLAN-Verbindung herstellen.

Anschluss an ein Fernsehgerät/Externe Geräte anschließen

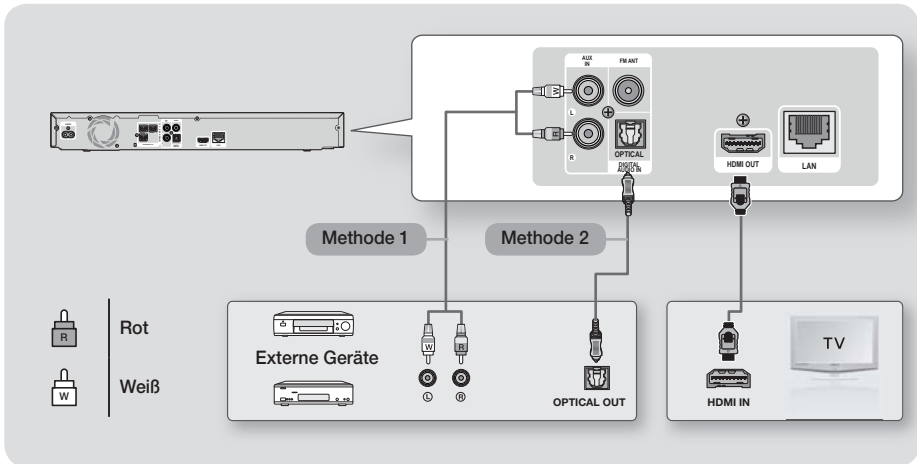

Anschluss an ein Fernsehgerät

Schließen Sie ein HDMI-Kabel (nicht mitgeliefert) an den HDMI OUT Ausgang auf der Rückseite des Geräts und an den HDMI IN Eingang an Ihrem Fernsehgerät an. Wenn das Fernsehgerät ARC unterstützt, können Sie den Ton von Ihrem Fernsehgerät über das Heimkino wiedergeben, indem Sie nur einfach nur dieses Kabel anschließen. Schlagen Sie auf Seite 19 dieser Anleitung und in dem Kapitel über ARC in der Bedienungsanleitung Ihres Fernsehgeräts nach um weitere Informationen zu erhalten.

Externe Geräte anschließen

Um den richtigen Modus für ein externes Gerät zu wählen, die **FUNCTION** Taste drücken. Durch wiederholtes Drücken, wird der Modus in folgender Reihenfolge umgeschaltet : **BD/DVD** → **D. IN** → **AUX** → **FM**

Methode 1 AUX EINGANG : Anschließen eines externen Analoggeräts

Mit Hilfe eines RCA Audiokabels (nicht mitgeliefert) den AUDIO Eingang des Geräts an den AUDIO Ausgang des externen Analoggeräts anschließen. ⇒ Wählen Sie den **AUX** Modus.

- Achten Sie darauf, die farbigen Kabelstecker an die Anschlussbuchsen gleicher Farbe anzuschließen.

Methode 2 OPTISCHER : Anschließen eines externen Digitalgeräts

Für den Anschluss von Digitalgeräten mit digitaler Audioausgabe, wie Kabelboxen und Satellitenempfänger (Set-Top-Boxen). Mit der Hilfe eines optischen Kabels (nicht mitgeliefert) den optischen Digital Audio Eingang am Gerät mit dem optischen Digitalausgang am Receiver verbinden. ⇒ Wählen Sie den **D. IN** Modus.

| HINWEIS |

- ▶ Wenn Sie Videobilder über den Kabelanschluss oder den Satellitenempfänger sehen möchten, müssen Sie deren Videoausgang direkt an das Fernsehgerät anschließen.
- ▶ Dieses System unterstützt eine digitale Abtastraten von 32 kHz oder höher von externen digitalen Geräten.
- ▶ Dieses System unterstützt nur DTS und Dolby Digital Audio. MPEG Audio, ein Bitstrom Format, wird nicht unterstützt.

Einstellungen

Ersteinstellungen konfigurieren

- Das Home-Menü wird nicht angezeigt wenn die Ersteinstellungen nicht konfiguriert wurden.
- Die OSD (Bildschirmanzeige) dieses Geräts kann sich möglicherweise nach Aktualisierung der Softwareversion ändern.
- Die Schritte für den Zugriff können sich je nach ausgewähltem Menü unterscheiden.

1. Schalten Sie das Fernsehgerät ein, nachdem Sie das Gerät angeschlossen haben und schalten Sie es ein. Wenn Sie das Gerät das erste Mal einschalten, zeigt das Gerät automatisch den Bildschirm für die Spracheinstellung an.



2. Wählen Sie mit den Tasten ▲▼ die gewünschte Sprache aus, und drücken Sie anschließend die **[OK]** Taste.
3. Drücken Sie die **[OK]** Taste, um das Funktion Setup zu starten.

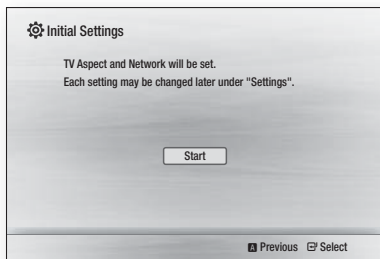

4. Der TV Format Bildschirm wird angezeigt. Wählen Sie mit den ▲▼ Tasten das gewünschte TV-Format aus und drücken Sie die **[OK]** Taste.

Es stehen vier Auswahlmöglichkeiten bereit:

16:9 Original - Für Breitbild Fernsehgeräte. Zeigt Breitbandbilder im originalen 16:9 Format und 4:3 Bilder (das alte Standardformat) im 4:3 Pillarbox Format mit schwarzen Rändern auf der linken und rechten Seite an.

16:9 Voll - Für Breitbild Fernsehgeräte. Zeigt Breitbild Bilder im originalen 16:9 Format an und vergrößert Bilder im 4:3 Format so, dass der 16:9 Bildschirm ausgefüllt wird.

4:3 Normal - Für ältere analog Fernsehgeräte mit Standardbildschirm. Zeigt Bilder im 4:3 Format im Vollbildmodus und Bilder mit 16:9 Format im Letterbox Format an, bei dem das Seitenverhältnis von 16:9 beibehalten wird, jedoch über und unter dem Bild schwarze Ränder angezeigt werden.

4:3 Passend - Für ältere analog Fernsehgeräte mit Standardbildschirm. Zeigt Bilder im 4:3 Format im Vollbildmodus und Bilder im 16:9 Form im Pan-Scan Format an, bei dem der linke und rechte Rand des Bildes abgeschnitten und die Mitte des Bildes vertikal vergrößert wird.

5. Der Kabel **Netzwerk Bildschirm** erscheint.
 - Wenn Sie über ein Netzwerk mit dynamischen IP-Adressen verfügen - wie die meisten Nutzer - **Auto** wählen, die **[OK]** Taste drücken und anschließend mit Schritt 6 fortfahren.
 - Wenn Sie ein Netzwerk mit statischen IP-Adressen haben, empfehlen wir diesen Punkt zu überspringen, indem Sie die **BLAUE (D)** Taste drücken. Fahren Sie, nachdem Sie die Ersteinstellungen abgeschlossen haben mit dem Kapitel "Konfigurieren Ihrer Netzwerkverbindung" auf Seite 20 fort.. Im Kapitel "Konfigurieren Ihrer Netzwerkverbindung" finden Sie eine vollständige Beschreibung, wie Sie ihr Netzwerk manuell konfigurieren können.
 - Wenn Sie über kein Netzwerk verfügen, pressen Sie die **BLAUE (D)** Taste, um diesen Punkt zu überspringen. Der Bildschirm Ersteinstellungen abgeschlossen wird angezeigt und anschließend erscheint der Home Bildschirm.

| HINWEIS |

- ▶ Wenn Sie die Netzwerkeinrichtung an dieser Stelle überspringen oder die Konfiguration nicht fehlerfrei funktioniert, fahren Sie bitte mit dem Kapitel "Konfigurieren Ihrer Netzwerkverbindung" auf Seite 20 fort, um die Netzwerkverbindung zu einem späteren Zeitpunkt einzurichten.

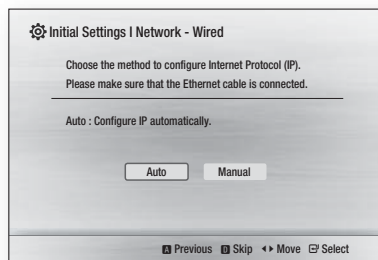

6. Das Gerät überprüft die Netzwerkverbindung und stellt anschließend eine Verbindung zum Netzwerk her. Wenn dieser Punkt abgeschlossen ist, die **[OK]** Taste drücken. Der Bildschirm Ersteinstellungen abgeschlossen wird angezeigt und anschließend erscheint der Home Bildschirm.appears.

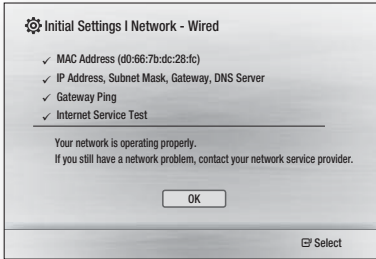

| HINWEIS |

- ▶ Wenn Sie den Bildschirm mit den Ersteinstellungen erneut aufrufen wollen, um Änderungen vorzunehmen, müssen Sie die Zurücksetzen Option auswählen. (Siehe Seite 20.)
- ▶ Wenn Sie ein HDMI-Kabel verwenden, um das Gerät an ein Anynet+ (HDMI-CEC)-kompatibles Samsung-Fernsehgerät anzuschließen und 1.) Die Anynet+ (HDMI-CEC) Funktion am Fernsehgerät und dem Gerät auf Ein gestellt haben und 2.) Das Fernsehgerät auf eine vom Gerät unterstützte Sprache eingestellt haben, stellt das Gerät diese Sprache automatisch als die bevorzugte Sprache ein.

Der Home Bildschirm

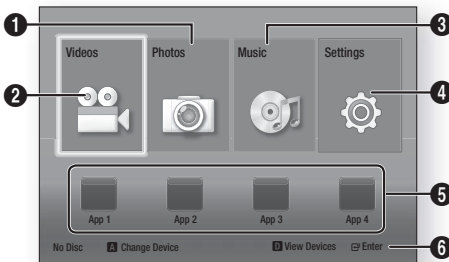

1	Auswahl von Fotos.
2	Auswahl von Videos.
3	Auswahl von Musiktiteln.
4	Auswahl von Einstellungen.
5	Auswahl von Anwendungen.
6	Zeigt die Tasten an, die Sie auf der Fernbedienung für den Zugriff auf Funktionen verwenden können.

- Um eine Option auf dem Home Bildschirm auszuwählen, müssen Sie mit Hilfe der ▲▼◀▶ Tasten den Cursor bewegen, bis die gewünschte Option markiert ist und anschließend die Taste drücken.

| HINWEIS |

- ▶ Um Video-, Musik- oder Fotodateien von Ihrem Pc wiederzugeben bzw. zu betrachten, müssen Sie ihr Heimkino und den PC mit einem Netzwerk verbinden und anschließend die DLNA Software herunterladen und auf Ihrem PC installieren. (Siehe Seite 22.)

Zugriff auf den Einstellungen Bildschirm

- Auf dem Home Bildschirm **Einstell.** auswählen und anschließend die Taste drücken. Der Einstellungen Bildschirm wird angezeigt.

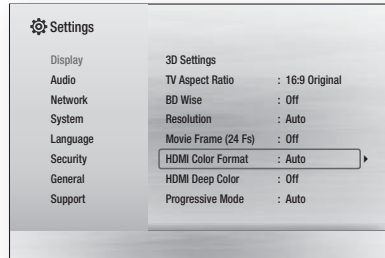

- Den Zugriff auf die Menüs, Untermenüs und Optionen, entnehmen Sie bitte der nachfolgenden Darstellung der Fernbedienung.

| HINWEIS |

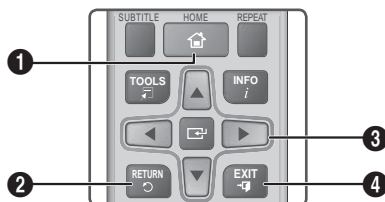

- ▶ Wenn nach Betätigung der Stopp Taste des Geräts das Gerät länger als 5 Minuten nicht benutzt wird, schaltet sich automatisch der Bildschirmschoner ein. Wenn sich der Player länger als 20 Minuten im Bildschirmschonermodus befindet, wird er automatisch ausgeschaltet.

Im Einstellungen Menü verwendete Fernbedienungstasten





- HOME** Taste : Drücken, um den Home Bildschirm aufzurufen.

Einstellungen

2	RETURN Taste: Rückkehr zum vorherigen Menü.
3	 (Enter) / RICHTUNGSTASTEN Taste : <ul style="list-style-type: none"> • Mit Hilfe der ▲▼◀▶ Tasten den Cursor bewegen oder eine Position auswählen. • Drücken Sie die  Taste, um die ausgewählte Position zu aktivieren oder um eine Einstellung zu bestätigen.
4	EXIT Taste: Verlassen des Menüs.

| HINWEIS |

- ▶ Die  Taste auf der Vorderseite des Geräts kann für denselben Zweck verwendet werden, wie die  Taste auf der Fernbedienung.

Ausführliche Funktionsinformationen

Jede Einstellungen Funktion, Menüposition und individuelle Option wird ausführlich auf dem Bildschirm erklärt. Um sich eine Erklärung anzeigen zu lassen, verwenden Sie bitte die **▲▼◀▶** Tasten, um eine Funktion, Menüposition oder Option auszuwählen. Die Erklärung wird für gewöhnlich auf der rechten Bildschirmseite angezeigt. Eine Kurzbeschreibung für jede Einstellungen Funktion beginnt auf der nächsten Seite. Zusätzliche Informationen über einige der Funktionen befinden sich ebenfalls im Anhang dieser Anleitung.

Einstellungen Menü Funktionen

Anzeige	
3D-Einstell.	Einrichten der 3D Funktionen. ✓ 3D Blu-ray-Wiedergabemod. : 3D Blu-ray Playback Mode (3D Blu-ray-Wiedergabemod.) Sie können auswählen, ob eine Blu-ray Disk mit 3D-Inhalten im 3D-Modus wiedergeben soll. Wenn Sie zum Home oder Smart Hub Home Menü wechseln, während Sie sich im 3D Modus befinden, wird automatisch in den 2D Modus umgeschaltet. ✓ Bildgröße : Geben Sie die Größe des an das Gerät angeschlossenen Fernsehgeräts ein. Das Gerät stellt die 3D Ausgabe automatisch auf die Bildschirmgröße des Fernsehgeräts ein.
TV-Format	Mit dieser Funktion kann die Bildausgabe des Geräts an die Bildschirmgröße Ihres Fernsehgeräts angepasst werden. Siehe Seite 16 .

BD Wise	Wenn Sie ein Samsung Gerät und ein Samsung-Fernsehgerät mit BD Wise Funktion über HDMI aneinander anschließen und BD Wise auf beiden Geräten aktiviert ist, gibt das Gerät das Video mit der Videoauflösung und der Bildfrequenz der BD/ DVD-Disk wieder.
Auflösung	Mit dieser Funktion kann die Auflösung des HDMI Videosignals auf BD Wise, Auto, 1080p, 1080i, 720p, 576p/480p eingestellt werden. Die Zahl zeigt die Anzahl der Zeilen des Videos pro Bild an. Das i und das p stehen für interlace scan (Zeilensprungverfahren) und progressive scan (progressive Abtastung). Je mehr Zeilen, desto höher die Qualität.
Film-Bildfrequenz (24 fps)	Wenn diese Funktion auf Auto eingestellt wird, wird die HDMI-Ausgabe des Geräts für eine bessere Bildqualität auf 24 Bilder pro Sekunde eingestellt, wenn ein 24 fps fähiges Fernsehgerät angeschlossen ist. <ul style="list-style-type: none"> • Voraussetzung für die Nutzung der Film-Bildfrequenz Funktion ist ein Fernsehgerät, das diese Bildfrequenz unterstützt. • Film-Bildfrequenz steht nur zur Verfügung, wenn sich das Gerät im Modus für die HDMI 1080i oder 1080p Ausgabeauflösung befindet.
HDMI Farbformat	Hier kann das Farbraumformat für die HDMI-Wiedergabe an die Möglichkeiten des angeschlossenen Geräts (Fernsehgerät, Bildschirm, usw.) angepasst werden.
HDMI-Deep Color	Mit dieser Option können Videos über die HDMI OUT Buchse mit der Deep Colour Farbtiefe wiedergegeben werden. Deep Color bietet genauere Farbwiedergabe mit höherer Farbentiefe.
Progressiver Modus	Mit dieser Funktion kann die Bildqualität bei der Wiedergabe von DVDs verbessert werden.
Audio	
Lautsprechereinst.	Sie können die folgenden Lautsprechereinstellungen vornehmen und zum Testen den Testton ein- und ausschalten.

	<ul style="list-style-type: none"> ✓ Pegel: Sie können die relative Lautstärke des Lautsprechers zwischen +6 bis +6dB einstellen. Wenn Sie zum Beispiel tiefe Bässe mögen, können Sie die Lautstärke des Subwoofers um 6dB erhöhen. ✓ Entfernung: Sie können die relative Entfernung von jedem Lautsprecher zur Hörposition auf bis zu 10 m einstellen. Je größer der Abstand, desto lauter tönt der Lautsprecher. ✓ Testton: Gibt einen Testton wieder, sodass Sie die Einstellungen testen können. Wenn Testton auf Ein gestellt wird, wird der Testton wiedergegeben. Bei Aus wird er ausgeschaltet.
Lautsprecher ausw.	Hier können Sie einstellen, ob Sie die Lautsprecher des Fernsehgeräts oder die des Heimkinos aktivieren möchten.
Audioausgabekanal	<p>Hier können Sie einstellen, den Ton vom Fernsehgerät auf die Lautsprecher des Heimkinos umzuleiten. Für diese Funktion werden eine HDMI-Verbindung und ein Audio Return Channel (ARC) kompatibles Fernsehgerät benötigt.</p> <ul style="list-style-type: none"> • Wann Audio Return Channel auf Ein gestellt ist, muss ein HDMI-Kabel für den Anschluss des Geräts an das Fernsehgerät verwendet werden. Der optische Eingang funktioniert dann nicht. • Wann Audio Return Channel auf Auto gestellt ist, muss ein HDMI-Kabel für den Anschluss des Geräts an das Fernsehgerät verwendet werden. ARC oder optischer Eingang werden dann automatisch gewählt.
Digital-Ausgang	Mit dieser Funktion können Sie den Digital-Ausgang an die Möglichkeiten des an das Gerät angeschlossenen AV-Receivers anpassen. Für weitere Einzelheiten, schlagen Sie bitte in der Auswahltable für den Digitalausgang nach. (Siehe Seite 32.)
Dynamikumfangsteuerung	<p>Mit dieser Funktion können Sie die Dynamikumfangsteuerung auf Dolby Digital, Dolby Digital Plus, und Dolby TrueHD Audio anwenden.</p> <ul style="list-style-type: none"> ✓ Auto: Steuert automatisch den Dynamikumfang von Dolby TrueHD Audio auf Grundlage der Informationen im Dolby TrueHD Soundtrack. Schaltet ebenfalls die Dynamikumfangsteuerung für Digital und Dolby Digital Plus ein. ✓ Aus: Der Dynamikumfang wird nicht komprimiert und Sie hören den Originalklang. ✓ Ein: Schaltet die Dynamikumfangsteuerung für alle drei Dolby Formate ein. Leisere Töne werden verstärkt und die Lautstärke von lauten Tönen wird reduziert.

Audio-Sync	Wenn das Gerät an einen Digitalfernsehergerät angeschlossen ist, können Sie die Audioverzögerung einstellen, so dass die Audiowiedergabe mit dem Videobild synchron ist. Die Verzögerungszeit kann 0 und 300 Millisekunden eingestellt werden.
Downmixing Modus	Mit dieser Einstellung können Sie Methode zum Heruntermischen von Mehrkanalton auswählen, die mit Ihrem. Sie können wählen, ob auf normales Stereo oder auf Surround kompatibles Stereo heruntergemischt werden soll.

Netzwerk	
Einstell. für kabelgeb. Netzwerk	Für weitere Informationen über die Netzwerkeinstellungen und Netzwerkfunktionen siehe "Netzwerke und das Internet" auf Seite 20.
Netzwerktest	Mit dieser Funktion können Sie Konfiguration des Internetprotokolls auf fehlerfreie Funktion prüfen.
Netzwerkstatus	Hier können Sie prüfen, ob eine Verbindung zu einem Netzwerk und zum Internet hergestellt wurde.
BD-Live Internet-Verbindung	Hier können Sie die Internetverbindung für den BD-Live Dienst erlauben oder untersagen.

System	
Ersteinstellung	Mit dieser Funktion können Sie die Ersteinstellungen erneut konfigurieren. Siehe Seite 16 für weitere Informationen.
Anynet+ (HDMI-CEC)	Bei Anynet+ handelt es sich um eine nützliche Funktion, die den vernetzten Betrieb mit anderen Samsung Geräten zur Verfügung stellt, die über die Anynet+ Funktion verfügen. Um diese Funktion zu nutzen, müssen Sie dieses Gerät mit Hilfe eines HDMI-Kabels an ein Samsung Fernsehgerät mit Anynet+ Funktion anschließen.
BD-Datenmanagement	Mit dieser Funktion können Sie Inhalte verwalten, die Sie über eine Blu-ray Disk heruntergeladen haben, die den BD-LIVE Dienst unterstützt. Sie können die Informationen über das von Ihnen verwendete USB-Gerät oder die BD-Live Datenspeicherung einschließlich des Speicherplatzes anzeigen lassen. Sie können ebenfalls BD-Live Daten löschen und das Gerät ändern.

Einstellungen

DivX® Videos auf Abruf	Anzeige von DivX® VOD-Registrierungscodes, um DivX® VOD-Inhalt zu erwerben und wiedergeben.
-------------------------------	---

Sprache

Sie können die Sprache auswählen in der das Bildschirmmenü Menü, Disk Menü, usw. angezeigt werden soll.

- Die Sprache, die Sie für das Diskmenü, Disk Audio oder die Untertitel ausgewählt haben erscheint nur, wenn sie von der Disk unterstützt wird.

Sicherheit

Die voreingestellte PIN lautet 0000. Geben Sie die voreingestellte PIN für den Zugriff auf die Sicherheitsfunktion ein, wenn Sie keine eigenes Passwort erstellt haben.

BD-Sicherungsstufe	Verhindert die Wiedergabe von Bluray-Disks mit festgelegter Altersbeschränkung, bis die PIN eingegeben wurde.
DVD-Sicherungsstufe	Verhindert die Wiedergabe von DVDs mit festgelegter Altersbeschränkung, bis die PIN eingegeben wurde.
PIN ändern	Ändern der 4-stelligen PIN für den Zugriff auf Sicherheitsfunktionen.

Allgemein

Zeitzone	Sie können die ihrer Region entsprechende Zeitzone auswählen.
-----------------	---

Unterstützung

Softwareaktualisierung	Für weitere Informationen über die Software Aktualisierung siehe "Aktualisieren der Software" auf Seite 21.
Samsung kontaktieren	Hier erhalten Sie Kontaktinformationen, wenn Sie Hilfe für Ihr Gerät benötigen.
Vertragsbedingungen	Zeigt die Haftungsausschlussklausel bezüglich des Inhalts und der Dienste Dritter an.
Rücksetzen	Mit Ausnahme der Netzwerk- und Smart Hub Einstellungen werden alle Einstellungen auf die Voreinstellungen zurückgesetzt. Die voreingestellte PIN lautet 0000.

Netzwerke und das Internet

Wenn Sie dieses Gerät an ein Netzwerk anschließen, können Sie auf dem Netzwerk basierende Anwendungen und Funktionen, wie BD-LIVE verwenden sowie die Software des Geräts aktualisieren.

Konfigurieren Ihrer Netzwerkverbindung

Setzen Sie sich zuerst mit Ihrem Internetanbieter in Verbindung, um zu erfahren, ob Sie über eine statische oder dynamische IP-Adresse verfügen. Wenn die Adresse dynamisch zugewiesen wird, empfehlen wir die im Folgenden beschriebene automatische Prozedur. Falls die Adresse statisch zugewiesen wird müssen Sie die im Anschluss aufgeführte Prozedur befolgen.

- Stellen Sie bevor Sie beginnen sicher, dass das Gerät über ein Netzwerkkabel an ihren Router angeschlossen ist.

□ Automatisch

Um mit dem Konfigurationsprozess zu befolgen, folgen Sie diesen Schritten:

- Im Home Menü **Einstell.** auswählen und anschließend die **[OK]** Taste drücken.
- Wählen Sie **Netzwerk** und drücken Sie anschließend die **[OK]** Taste.
- Wählen Sie **Kabelnetzwerk Einstellungen** und drücken Sie die **[OK]** Taste. Der Kabelnetzwerk Einstellungen Bildschirm erscheint.
- Drücken Sie die **[▶]** Taste im Internet Protokoll Setup Menü. Mithilfe der **[▲▼]** Tasten **Auto** auswählen, und anschließend die **[OK]** Taste drücken.

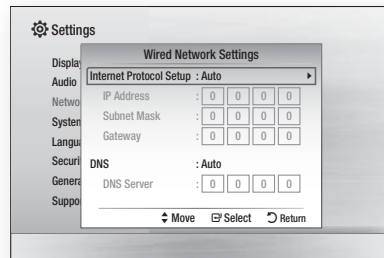

- Die Netzwerk Funktion ruft die Werte für die IP-Adresse, Subnetzmaske usw. ab und trägt diese automatisch ein.
- Nachdem die Netzwerk Funktion die Netzwerkwerte ermittelt hat, die **RETURN** (**[↵]**) Taste drücken.
- Wählen Sie **Netzwerktest** und drücken Sie dann **[OK]**. Das Heimkino registriert die Netzwerkverbindung. Wenn dieser Punkt abgeschlossen ist, die **RETURN** (**[↵]**) Taste drücken.

□ Manuell

Wenn Sie über eine statische IP-Adresse verfügen oder die automatische Einstellung nicht funktioniert, müssen Sie die Netzwerkeinstellung manuell durchführen.

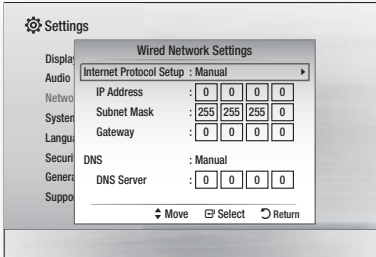

1. Folgen Sie den ersten vier Schritten der Automatischen Prozedur, wählen Sie jedoch in Schritt 4 **Manuell** anstelle von Auto.
2. Drücken Sie **▼** Pfeiltaste, um zum ersten Eingabefeld zu gelangen (IP-Adresse).
3. Benutzen Sie die Nummertasten auf Ihrer Fernbedienung um die Nummern einzugeben.
4. Wenn sie mit dem jeweiligen Feld fertig sind, verwenden Sie die **▶** Taste, um zum nächsten Feld zu gelangen. Sie können auch die anderen Pfeiltasten verwenden um nach oben, unten und rückwärts zu wechseln.
5. Geben Sie die **IP-Adresse, Subnetzmaske** und das **Gateway** ein.
6. Drücken Sie **▼**, um zu **DNS** zu gelangen.
7. Betätigen Sie die **▼** Taste, um zum ersten DNS Eingabefeld zu gehen. Geben Sie die Nummern wie oben ein. Geben Sie die Nummern wie oben ein.
8. Drücken Sie auf der Fernbedienung die **RETURN (↵)** Taste.
9. Wählen Sie **Netzwerktest** und drücken Sie dann **[OK]**. Nachdem der Test abgeschlossen ist die **RETURN (↵)** Taste drücken, um zum vorherigen Bildschirm zurückzukehren.
10. Wählen Sie **Netzwerkstatus** und drücken Sie dann **[OK]**.
11. Der Netzwerkstatus-Bildschirm erscheint. Das Gerät überprüft die Netzwerkverbindung und stellt anschließend eine Verbindung zum Netzwerk her. Wenn dies erfolgt ist, **OK** markieren und anschließend die **[OK]** Taste drücken.

Aktualisieren der Software

Mit diesem Menü können Sie Software-Updates herunterladen, welche die Leistung des Geräts verbessern oder zusätzliche Dienste zur Verfügung stellen.

- Das Gerät während des Aktualisierungsvorgangs niemals manuell ein oder ausschalten.

1. Wählen Sie auf dem Home Bildschirm **Einstell.**, und drücken Sie die **[OK]** Taste.
2. Wählen Sie **Unterstützung**, und drücken Sie die **[OK]** Taste.
3. Wählen Sie **Softwareaktualisierung**, und drücken Sie die **[OK]** Taste.
4. Wählen Sie eine der folgenden Methoden:
 - **Online**
 - **Per USB**
 - **Autom. Info über neue Softwareversion**
5. Drücken Sie die **[OK]** Taste. Anweisungen für jede Methode finden Sie im Folgenden.

| HINWEIS |

- ▶ Die Aktualisierung ist beendet, wenn sich das Gerät nach dem Neustart abschaltet. Drücken Sie die Taste **POWER (EIN/AUS)** um den aktualisierten Blu-ray Disk-Player einzuschalten. Das Gerät während des Aktualisierungsvorgangs niemals manuell ein- oder ausschalten.
- ▶ Samsung Electronics haftet nicht für Fehlfunktionen des Geräts, die auf eine instabile Internetverbindung oder fahrlässiges Handeln des Benutzers während der Software-Aktualisierung zurückzuführen sind.
- ▶ Wenn Sie das Upgrade während des Herunterladens der Software abbrechen möchten, müssen Sie die **[OK]** Taste drücken.

Online

Ihr Gerät muss mit dem Internet verbunden sein, um die Online Funktion nutzen zu können. Entfernen Sie bevor Sie starten alle Disks aus dem Gerät.

1. Wählen Sie **Online**, und drücken Sie die **[OK]** Taste. Die Mitteilung über den Verbindungsaufbau mit dem Server erscheint.
2. Wenn eine Aktualisierung verfügbar ist, erscheint eine Popup-Meldung mit der Frage, ob Sie die Aktualisierung durchführen wollen. Wenn Sie **Ja** auswählen, schaltet sich das Gerät automatisch aus und wieder ein und beginnt mit der Aktualisierung.

| WICHTIG |

- ▶ Schalten Sie das Heimkino während einer Aktualisierung niemals selbst ein oder aus.
- 3. Ein Popup wird erscheinen und Sie über den Fortschritt informieren. Wenn die Aktualisierung abgeschlossen ist, schaltet sich das Gerät erneut automatisch ab.
- 4. Drücken Sie die **POWER** Taste, um den Blu-ray Disk-Player einzuschalten.

| HINWEIS |

- ▶ Die Aktualisierung ist beendet, wenn sich das Gerät nach dem Neustart abschaltet. Drücken Sie die Taste **POWER** um den aktualisierten Blu-ray Disk-Player einzuschalten.
- ▶ Den Player während des Aktualisierungsvorgangs niemals manuell ein oder aus schalten.
- ▶ Samsung Electronics haftet nicht für Fehlfunktionen des Geräts, die auf eine instabile Internetverbindung oder fahrlässiges Handeln des Benutzers während der Software-Aktualisierung zurückzuführen sind.

PER USB

1. Besuchen Sie die Webseite www.samsung.com.
2. Klicken Sie am oberen Rand der Seite auf **SUPPORT**.
3. Geben Sie die Modellnummer in das Suchfeld ein. Während der Eingabe der Modellnummer erscheint eine Klappliste mit den Geräten, die der Modellnummer entsprechen.
4. Klicken Sie in der Klappliste mit der linken Maustaste auf die Modellnummer Ihres Geräts.
5. Scrollen Sie auf der aufgerufenen Seite nach unten und klicken Sie auf **Firmware Handbücher & Downloads**.
6. Klicken Sie in der Mitte auf der Seite auf **Firmware**.
7. Klicken Sie in der Spalte Datei auf der rechten Seite auf das **ZIP** Symbol.
8. Klicken **Send** in der ersten Pop-Up erscheint. Klicken Sie in dem angezeigten Popup-Fenster auf **OK**, um die Firmware herunterzuladen und auf Ihrem PC zu speichern.
9. Entpacken Sie das Zip-Archiv auf Ihrem Computer. Sie sollten einen eigenen Ordner mit dem gleichen Namen wie die Zip-Datei anlegen.
10. Den Ordner auf ein USB-Flash-Laufwerk kopieren.
11. Stellen Sie sicher, dass sich keine Disk im Gerät befindet und stecken Sie das USB-Flash-Laufwerk in den USB-Anschluss des Geräts.
12. Im Menü des Geräts nach **Einstell.** > **Unterstützung** > **Software-Update** wechseln.
13. Wählen Sie **PER USB**.

| HINWEIS |

- ▶ Es darf keine Disk im Gerät eingelegt sein, wenn die Software über den USB-Anschluss aktualisiert wird.
- ▶ Den Player während des Aktualisierungsvorgangs niemals manuell ein oder aus schalten.
- ▶ Überprüfen Sie nach Abschluss der Aktualisierung im Menü **Software Update** die Software Details.

Autom. Info über neue Softwareversion

Wenn Ihr Gerät ein Netzwerk angeschlossen ist und die Auto Upgrade Benachrichtigung auf Ein einstellen, teilt Ihnen das Gerät über eine Popup-Meldung mit, dass eine neue Softwareversion verfügbar ist.

1. Schalten Sie das Gerät ein.
2. Stellen Sie im Software-Update Menü **Auto Upgrade Benachrichtigung** auf **Ein** ein. Das Gerät wird Sie über mögliche neue Softwareversionen mittels einer Pop-up-Nachricht informieren.
3. Um die Firmware zu aktualisieren, **Ja** auswählen. Das Gerät schaltet sich automatisch aus, wird wieder gestartet und beginnt dann mit der Aktualisierung.
4. Das Popup mit dem Aktualisierungsfortschritt wird eingeblendet. Wenn die Aktualisierung abgeschlossen ist, schaltet sich das Gerät erneut automatisch ab.
5. Drücken Sie die **POWER** Taste, um das Gerät einzuschalten.

| HINWEIS |

- ▶ Die Aktualisierung ist beendet, wenn sich das Gerät nach dem Neustart abschaltet. Drücken Sie die Taste **POWER** um den aktualisierten Blu-ray Disk-Player einzuschalten. Das Gerät während des Aktualisierungsvorgangs niemals manuell ein- oder ausschalten.
- ▶ Samsung Electronics übernimmt keine Haftung für Fehlfunktionen, die durch instabile Internetverbindung oder fahrlässiges Verhalten des Benutzers während der Softwareaktualisierung verursacht werden.

DLNA einrichten

DLNA ermöglicht die Wiedergabe von Musik, Videos und Fotodateien auf Ihrem Gerät. Um DLNA zu verwenden, müssen Sie eine Verbindung zum PC über das Netzwerk erstellen (siehe Seiten 14) und den SAMSUNG PC-Share-Manager auf dem PC installieren.

Herunterladen der DLNA Software

Um DLNA auf Ihrem PC zu können, müssen Sie die DLNA Software auf Ihrem PC installieren. Sie können die PC Software herunterladen und erhalten ausführliche Anweisungen für die Nutzung von DLNA auf der Webseite www.samsung.com.

1. Besuchen Sie www.samsung.com.
2. Klicken Sie am oberen Rand der Seite auf **SUPPORT**.
3. Geben Sie die Modellnummer in das Suchfeld ein. Während der Eingabe der Modellnummer erscheint eine Klappliste mit den Geräten, die der Modellnummer entsprechen.
4. Klicken Sie in der Klappliste mit der linken Maustaste auf die Modellnummer Ihres Geräts.
5. Scrollen Sie auf der aufgerufenen Seite nach unten und klicken Sie auf **Firmware Handbücher & Downloads**.
6. Klicken Sie auf die Registerkarte **Software**.
7. Klicken Sie in der Software Karteikarte auf das EXE-Symbol auf der rechten Seite der DLNA Zeile.
8. Klicken Sie in dem ersten angezeigten Popup-Fenster auf **Senden**. In dem zweiten Popup-Fenster auf **Datei speichern** klicken.
9. Wechseln Sie in das Downloadverzeichnis mit der heruntergeladenen Datei und doppelklicken Sie auf die Datei.
10. In dem angezeigten Popup-Fenster auf **Ausführen** klicken. Folgen Sie den Anweisungen auf Ihrem Bildschirm.

Laden Sie die DLNA Installations-/Bedienungsanleitung aus dem gleichen Software Tab durch Anklicken des entsprechenden PDF-Datei Symbols in der Datei Spalte auf der rechten Seite herunter. Die PDF-Datei wird heruntergeladen und geöffnet. Sie können die Datei anzeigen und/oder speichern.

| HINWEIS |

- ▶ Um DLNA auf Ihrem Smartphone verwenden zu können, müssen Sie Ihr Heimkino und das Smartphone mit dem gleichen Router verbinden.

Wiedergabe von Dateien auf einem USB-Gerät

Sie können Multimedia Dateien von einem angeschlossenen USB-Gerät wiedergeben.

1. Wechseln Sie in das Home Menü.
2. Schließen Sie im Stoppmodus das USB-Gerät an den USB-Anschluss auf der Vorderseite des Geräts an. Die Meldung „Möchten Sie das Gerät ändern?“ wird angezeigt.
3. Wählen Sie mit den ◀▶ Tasten die Option **Ja**, und drücken Sie die **OK** Taste.
4. Drücken Sie die **ROTE (A)** Taste.

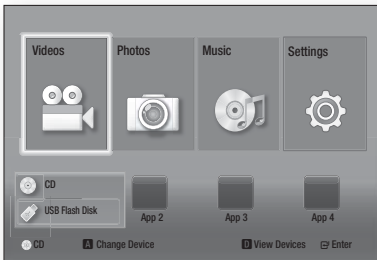

5. Drücken Sie die ▲▼ Tasten, um das USB-Speichergerät oder die Disk auszuwählen und drücken Sie anschließend die **OK** Taste.
6. Drücken Sie die ▲▼◀▶ Taste, um die gewünschten **Videos**, **Musikstücke** oder **Fotos** auszuwählen, und drücken Sie dann die **OK** Taste.
7. Wenn die Dateien auf dem Bildschirm erscheinen, mit Schritt 8 fortfahren. Wenn die Dateiordner auf dem Bildschirm erscheinen, mithilfe der ▲▼◀▶ Tasten eine Ordner auswählen, die **OK** Taste drücken und dann mit Schritt 8 fortfahren.
8. Verwenden Sie die ▲▼◀▶ Tasten, um eine Datei für die Wiedergabe oder Anzeige auszuwählen und drücken Sie die **OK** Taste.

ODER

- 4¹. Drücken Sie die Taste **BLAU (BLAU) (D)**.

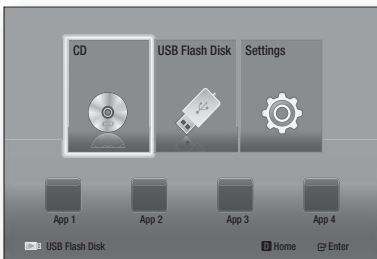

- 5¹. Drücken Sie die ◀▶ Tasten, um das USB-Speichergerät oder die Disk auszuwählen und drücken Sie anschließend die **OK** Taste.

- 6¹. Wählen Sie mit den ▲▼ Tasten die **Videos**, **Musiktitel** oder **Fotos** aus, und drücken Sie anschließend die **OK** Taste.
- 7¹. Wenn die Dateien auf dem Bildschirm erscheinen, mit Schritt 8¹ fortfahren. Wenn die Dateiordner auf dem Bildschirm erscheinen, mithilfe der ▲▼◀▶ Tasten eine Ordner auswählen, die **OK** Taste drücken und dann mit Schritt 8¹ fortfahren.
- 8¹. Verwenden Sie die ▲▼◀▶ Tasten, um eine Datei für die Wiedergabe oder Anzeige auszuwählen und drücken Sie die **OK** Taste.

| HINWEIS |

- ▶ Die Wiedergabe von 3D Dateien wird nicht unterstützt.
- ▶ Um eine eventuelle Beschädigung des USB-Speichers zu vermeiden, müssen Sie das USB-Speichergerät mit Hilfe der Funktion **„USB sicher entfernen“** sicher entfernen. Drücken Sie die **HOME** Taste, um zum Home Menü zu wechseln und wählen Sie anschließend die **GELBE (C)** und danach die **OK** Taste.

Wiedergabe von selbst aufgenommenen Disks

Sie können Multimedia Dateien wiedergeben, die Sie auf DVDs oder CDs aufgenommen haben.

1. Schalten Sie das Heimkino ein.
2. Öffnen Sie das Diskfach, legen Sie eine selbst aufgenommene Disk mit der Aufschrift nach oben in das Diskfach ein und schließen Sie das Fach.
3. Nachdem die Disk geladen wurde, die **ROTE (A)** Taste drücken.
4. Wählen Sie mit den Tasten ▲▼◀▶ **CD** oder **DVD** aus und drücken Sie dann die **OK** Taste.
5. Drücken Sie die ▲▼ Taste, um die gewünschten **Videos**, **Fotos** oder **Musik** auszuwählen, und drücken Sie dann die **OK** Taste.
6. Wenn die Dateien auf dem Bildschirm erscheinen, mit Schritt 7 fortfahren. Wenn die Dateiordner auf dem Bildschirm erscheinen, mithilfe der ▲▼◀▶ Tasten eine Ordner auswählen, die **OK** Taste drücken und dann mit Schritt 7 fortfahren.
7. Verwenden Sie die ▲▼◀▶ Tasten, um eine Datei für die Wiedergabe oder Anzeige auszuwählen und drücken Sie die **OK** Taste.

ODER

- 3¹. Nachdem die Disk geladen wurde, die **BLAU (D)** Taste drücken.
- 4¹. Wählen Sie mit den Tasten ◀▶ **CD** oder **DVD** aus und drücken Sie dann die **OK** Taste.
- 5¹. Wählen Sie mit den ▲▼ Tasten die **Videos**, **Fotos** oder **Musik** aus, und drücken Sie anschließend die **OK** Taste.
- 6¹. Wenn die Dateien auf dem Bildschirm erscheinen, mit Schritt 7¹ fortfahren. Wenn die Dateiordner auf dem Bildschirm erscheinen, mithilfe der ▲▼◀▶ Tasten eine Ordner auswählen, die **OK** Taste drücken und dann mit Schritt 7¹ fortfahren.
- 7¹. Verwenden Sie die ▲▼◀▶ Tasten, um eine Datei für die Wiedergabe oder Anzeige auszuwählen und drücken Sie die **OK** Taste.

Wiedergabe von kommerziellen Video Disks

Legen Sie eine Disk mit dem Aufdruck nach oben zeigend in die Disk-Lade ein und schließen Sie die Disk-Lade. Die Wiedergabe beginnt automatisch. Wenn die Wiedergabe nicht automatisch startet, wechseln Sie zu **Videos** im Home Menü und drücken Sie die **[E]** Taste. In den meisten Fällen zeigen kommerzielle Disks ein Menü an. Um den Film auf der Disk wiederzugeben Play im Diskmenü auswählen und dann die **[E]** Taste drücken.

| HINWEIS |

- Für weitere Informationen über die Videowiedergabe gehen Sie bitte zu "Steuern der Videowiedergabe" auf dieser Seite.

Steuern der Videowiedergabe

Sie können die Wiedergabe von Videodateien auf Blu-ray-Disks, DVDs, CDs oder USB-Geräten steuern. Je nach Disk können einige in dieser Anleitung beschriebenen Funktionen nicht zur Verfügung stehen.

Tasten auf der Fernbedienung für die Videowiedergabe



Tasten für die Wiedergabe

Während der Suche, Zeitlupe- oder Einzelbildwiedergabe wird der Ton nicht wiedergegeben.

- **[▶]** : Beginnt die Wiedergabe.
- **[■]** : Beendet die Wiedergabe.
- **[⏸]** : Zum Anhalten der Wiedergabe.
- **Beschleunigte Wiedergabe** : Drücken Sie während der Wiedergabe die **[⏪]** oder **[⏩]** Taste. Jedes Mal, wenn Sie die **[⏪]** oder **[⏩]** Taste drücken, ändert sich die Wiedergabegeschwindigkeit.
- **Wiedergabe in Zeitlupe** : Drücken Sie im Pause-Modus die **[⏩]** Taste. Jedes Mal, wenn Sie die **[⏩]** Taste drücken, ändert sich die Wiedergabegeschwindigkeit.
- **Einzelbildwiedergabe** : Drücken Sie im Pause-Modus die **[⏸]** Taste. Jedes Mal, wenn Sie die **[⏸]** Taste drücken, wird ein neues Bild angezeigt.
- **Springen** : Drücken Sie während der Wiedergabe die **[⏪]** oder **[⏩]** Taste. Jedesmal, wenn Sie die **[⏪]** oder **[⏩]** Taste drücken, wird zum nächsten oder vorherigen Kapitel, bzw. Datei gesprungen.

Bedienen des Disk Menüs, Titel Menüs, PopUp Menüs und der Titelliste

- **DISC MENU** : Während der Wiedergabe diese Taste drücken, um das Disk Menü aufzurufen.
- **TITLE MENU** : Während der Wiedergabe diese Taste drücken, um das Titel Menü aufzurufen.
 - Wenn Ihre Disk über eine Playlist-Funktion verfügt, drücken Sie die **GRÜNE (B)** Taste, um zur Wiedergabeliste zu gelangen.
- **POPUP MENU** : Während der Wiedergabe diese Taste drücken, um das Pop-up Menü aufzurufen.
- **DISC MENU oder TITLE MENU** : Während der Wiedergabe diese Taste drücken, um die Titelliste aufzurufen.

EXTRAS Menü verwenden

Drücken Sie während der Wiedergabe die **TOOLS** Taste.

Titel	Wenn der Film oder das Video über als einen Titel verfügt, gehen Sie zu dem gewünschten Titel und wählen Sie ihn aus.
Wiedergabezeit	Wählen Sie diese Option, um zu der bestimmten Wiedergabestelle zu springen. Verwenden Sie die Nummertasten, um den Wiedergabepunkt einzugeben.
Modus wiederh.	Mit dieser Option können Sie einen bestimmten Titel, ein Kapitel (nur bei BDs/DVDs) oder markierten Abschnitt wiederholen.
Bildeinstellungen	Wählen Sie diese Einstellung, um den Bildmodus einzustellen. <ul style="list-style-type: none"> ▪ Benutzer : Sie können die Helligkeit, Schärfe usw. einstellen. ▪ Dynamisch : Wählen Sie diese Einstellung, um die Schärfe zu erhöhen. ▪ Standard : Wählen Sie diese Einstellung für die meisten Programme. ▪ Filme : Dies ist die beste Einstellung zum Ansehen von Filmen.
Audio-Sync	Können Sie die Audioverzögerung einstellen, so dass die Audiowiedergabe mit dem Videobild synchron ist. Die Verzögerungszeit kann 0 und 300 Millisekunden eingestellt werden.

Das Menü wird nur angezeigt, wenn eine BD/DVD wiedergegeben wird

Kapitel	Wählen Sie diese Option, um zu dem Kapitel zu springen, dass Sie sich ansehen möchten.
Audio	Wählen Sie diese Option, um die gewünschte Audiosprache einzustellen.

Untertitel	Wählen Sie diese Option, um die gewünschte Untertitelsprache einzustellen.
Winkel	Wählen Sie diese Option, um eine Szene unter einem anderen Blickwinkel aus zu betrachten. Die Winkel Option zeigt die Anzahl der verfügbaren Blickwinkel an (1/1, 1/2, 1/3 usw.).
BONUSVIEW Video / BONUSVIEW Audio	Selektieren Sie diese Option, um den gewünschten Bonusview auszuwählen.

Das Menü wird nur angezeigt, wenn eine Datei wiedergegeben wird.

Vollbild	Wählen Sie diese Option, um den Vollbildmodus einzustellen. Sie können zwischen Original , Modus1 (größer), und Modus2 (am größten) wählen.
Information	Prüft die Informationen der Videodatei.

| HINWEIS |

- ▶ Abhängig von der Disk oder dem Speichergerät kann das Extras Menü abweichen. Eventuell werden nicht alle Optionen angezeigt.

Eine Video Wiedergabeliste erstellen

Sie können eine Wiedergabeliste von Videodateien auf ähnliche Weise wie für Musiktitel erstellen. Für weitere Anweisungen siehe "Erstellen einer Musik Wiedergabeliste" auf Seite 26.

Wiedergabe von kommerziellen Audio Disks

- Legen Sie eine Audio-CD (CD-DA) oder eine MP3-Disk in das Diskfach ein.
 - Von einer Audio-CD (CD-DA) wird der erste Titel automatisch abgespielt. Die Titel werden in der Reihenfolge abgespielt, in der sie auf der Disk gespeichert wurden.
 - Bei einer MP3-Disk mit den ▲▼ Tasten die **Musiktitel** auswählen und dann die Taste drücken.

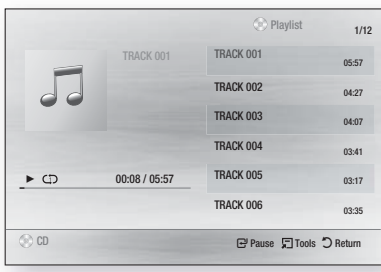

- Um einen bestimmten Titel wiederzugeben, die ▲▼ Tasten auf der Fernbedienung verwenden, um den Titel auszuwählen und die Taste drücken.

| HINWEIS |

- ▶ Für weitere Informationen über die Musikwiedergabe, gehen Sie zu "Steuern der Musikwiedergabe" auf dieser Seite.

Steuern der Musikwiedergabe

Sie können die Wiedergabe von Musikinhalten auf DVDs, CDs oder USB-Geräten steuern.

Tasten auf der Fernbedienung für die Wiedergabe

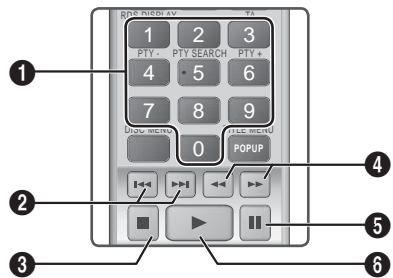

1	Tasten NUMMERNTASTE : Drücken Sie während der Wiedergabe die gewünschte Titelnummer. Das ausgewählte Video wird wiedergegeben.
2	Überspringen : Während der Wiedergabe die Taste oder drücken, um zu vorherige oder nächste Seite der Wiedergabeliste zu wechseln.
3	Taste : Stoppt die Wiedergabe eines Musiktitels.
4	Schnelle Wiedergabe (nur bei Audio CDs (CD-DA)) : Drücken Sie während der Wiedergabe die oder Taste. Jedes Mal, wenn Sie die oder Taste drücken, ändert sich die Wiedergabegeschwindigkeit.
5	Taste : Unterbrechen eines Titels.
6	Taste : Wiedergabe des ausgewählten Musiktitels.

Wiederholen von Titeln auf einer Audio CD

Sie können eine Titelwiederholung einstellen.

1. Drücken Sie während der Wiedergabe des Musiktitels die **TOOLS** Taste.
2. Mithilfe der **◀▶** Tasten **Aus**, **Track** oder **Eina**, **Alle** oder **Zufallswiederg.** im **Wiederholmod.** **auswählen** und dann die **☑** Taste drücken.

Eine Musik Wiedergabeliste erstellen

1. Wenn Sie Musiktitel von einer kommerziellen CD oder DVD wiedergeben, die **☑** oder **RETURN** (↻) Taste drücken. Die Musikliste wird angezeigt. Wenn Sie eine Wiedergabeliste mit Titeln auf einer selbst aufgenommenen Disk oder einem USB-Gerät erstellen, die Musikliste wie unter "Wiedergabe von Dateien auf einem USB-Gerät" auf Seite 23 oder "Wiedergabe von selbst aufgenommenen Disks" auf Seite 23 beschrieben öffnen.
2. Drücken Sie die **▲▼◀▶** Tasten, um eine gewünschte Datei auszuwählen, und drücken Sie dann auf die Taste **GELBE (C)** Taste, um sie auszuwählen. Wiederholen Sie den Vorgang, um weitere Dateien auszuwählen.

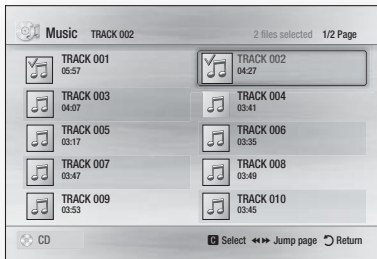

3. Um eine Datei aus der Wiedergabeliste zu entfernen, zu der Datei gehen und die **GELBE (C)** Taste drücken.
4. Drücken Sie die **☑** Taste, um die ausgewählten Dateien wiederzugeben. Der Wiedergabeliste Bildschirm wird angezeigt.
5. Um zur Musikliste zu gelangen, die **☑** oder **RETURN** (↻) Taste drücken.
6. Um zur Musikliste zurückzukehren, die **☑** Taste drücken.

| HINWEIS |

- ▶ Sie können auf Audio CDs (CD-DA) eine Wiedergabeliste mit maximal 99 Titeln erstellen.
- ▶ Wenn Sie von der Wiedergabeliste zur Musikliste wechseln und wieder zur Wiedergabeliste zurückkehren, wird die Wiedergabeliste vom Anfang wiedergegeben.

Steuern der Fotowiedergabe

Sie können die Wiedergabe von Fotos auf DVDs, CDs oder USB-Speichergeräten steuern.

Extras Menü verwenden

Drücken Sie während der Wiedergabe die **TOOLS** Taste.

Diashow starten/anhalten	Startet oder beendet die Diashow.
Diashow-Geschw.	Wählen Sie diese Option, um die Geschwindigkeit der Diashow einzustellen.
Hintergrundmusik	Wählen Sie diese Option, um während der Diashow Musik zu hören.
Zoom	Vergrößert das aktuelle Bild. (bis zu vierfache Vergrößerung.)
Drehen	Dreht das Bild. (Das Bild wird entweder im Uhrzeigersinn oder gegen den Uhrzeigersinn gedreht.)
Information	Zeigt die Bildinformation an, inklusive Name und Größe, usw.

| HINWEIS |

- ▶ Abhängig von der Disk oder dem Speichergerät kann das Extras Menü abweichen. Eventuell werden nicht alle Optionen angezeigt.
- ▶ Um die Hintergrundmusik Funktion aktivieren zu können, muss sich die Bilddatei im gleichen Ordner befinden, wie die Musikdatei. Die Audioqualität kann durch die Bitrate der MP3-Datei, die Bildgröße und die Kodierungsmethode beeinträchtigt werden.

Eine Foto Wiedergabeliste erstellen

Sie können eine Wiedergabeliste von Fotos auf ähnliche Weise wie für Musiktitel erstellen. Für weitere Anweisungen siehe "Erstellen einer Musik Wiedergabeliste" auf dieser Seite.

Radio hören

Verwenden der Tasten auf der Fernbedienung

1. Wählen Sie mit der Taste **FUNCTION** die Option **FM** aus.
2. Stellen Sie den gewünschten Sender ein.
 - Gespeicherter Sender 1 : Drücken Sie die **■** Taste, um **PRESET** auszuwählen und anschließend die **TUNING UP, DOWN** Taste, um den voreingestellten Sender auszuwählen.
 - Bevor Sie voreingestellte Sender aufrufen können, müssen Sie die Sender im Gerät abspeichern.
 - Manuelle Sendersuche : Drücken Sie die **■** Taste, um **MANUAL** auszuwählen und anschließend die **TUNING UP, DOWN** Taste, um einen auf einer höheren oder niedrigeren Frequenz ausgestrahlten Sender auszuwählen.
 - Automatische Sendersuche : Drücken Sie die **■** Taste, um **MANUAL** auszuwählen und anschließend die **TUNING UP, DOWN** Taste, um das Frequenzband automatisch zu durchsuchen.

Einstellen des Mono/Stereo-Modus

- Drücken die **MO/ST** Taste.
- Durch Drücken diese Taste wird zwischen **STEREO** und **MONO** umgeschaltet.
 - Stellen Sie an Orten mit schwachem Empfang **MONO** ein, um einen rauschfreien Empfang zu erhalten.

Sender voreinstellen

Beispiel : Speichern des Senders FM 89.10.

1. Wählen Sie mit der Taste **FUNCTION** die Option **FM** aus.
2. Drücken Sie die **TUNING UP, DOWN** Taste, um <89.10> auszuwählen.
3. Drücken Sie die **TUNER MEMORY** Taste.
 - Auf dem Display leuchte **NUMBER** auf.
4. Drücken Sie die **TUNER MEMORY** Taste erneut.
 - Drücken Sie die **TUNER MEMORY** Taste bevor **NUMBER** auf der Anzeige ausgeblendet wird.
 - Nachdem Sie die **TUNER MEMORY** Taste gedrückt haben, wird **NUMBER** auf dem Bildschirm ausgeblendet und der Sender ist im Speicher gespeichert.
5. Zur Voreinstellung eines anderen Senders wiederholen Sie bitte Schritte 2 bis 4.
 - Um einen gespeicherten Sender einzustellen, müssen Sie die **TUNING UP, DOWN** Taste drücken.

Über RDS-Sender

Verwenden von RDS (Radio Data System) für den Empfang von UKW-Sendern.

RDS ermöglicht es Radiostationen ein zusätzliches Signal neben den regulären Programmsignalen zu senden. Dazu gehören beispielsweise Informationen über den Sendernamen oder die Art des Radioprogramms, wie etwa Sport oder Musik usw. Wenn Sie eine Radiostation mit RDS-Dienst gewählt haben, erscheint das RDS-Symbol auf der Anzeige.

Beschreibung der RDS-Funktion

- **PTY (Program Type)** : Zeigt den Programmtyp an, der gerade wiedergegeben wird.
- **PS NAME (Program Service Name(Programmnamenname))** : Zeigt den Namen der Radiostation an und besteht aus 8 Zeichen.
- **RT (Radio Text)** : Dekodiert die vom Sender übertragenen Texte (wenn vorhanden) und besteht aus maximal 64 Zeichen.
- **CT (Clock Time (Uhrzeit))** : Dekodiert die Echtzeit aus der Radiofrequenz. Einige Radiostationen übertragen eventuelle keine PTY, RT oder CT Informationen. Deswegen können diese Informationen nicht immer angezeigt werden.
- **TA (Traffic Announcement (Verkehrsdurchsage))**: TA ON/OFF zeigt an, dass die Verkehrsdurchsage gerade läuft.

| HINWEIS |

- ▶ RDS funktioniert möglicherweise nicht richtig, wenn die gewählte Station RDS-Signale nicht korrekt übermittelt oder das Signal schwach ist.

Anzeigen der RDS-Signale

Sie können die von der Station gesendeten RDSSignale auf dem Display ablesen. Betätigen Sie die **RDS DISPLAY** Taste, während sie eine Radiostation hören.

- Jedes Mal, wenn Sie diese Taste drücken, ändert sich die auf der Anzeige angezeigte Informationen in folgender Reihenfolge : **PS NAME** → **RT** → **CT** → **Frequenz**

PS (Program Service (Programmdienst))	Während des Suchvorgangs, erscheint <PS NAME> und danach werden die Sendernamen angezeigt. <NO PS> erscheint, wenn kein Signal gesendet wird.
RT (RadioText)	Während des Suchvorgangs erscheint <RT> und anschließend werden die von der Radiostation gesendeten Mitteilungen angezeigt. <NO RT> erscheint wenn kein Signal gesendet wird.
Frequenz	Senderfrequenz (kein-RDS-Service)

Über auf dem Bildschirm angezeigte Zeichen

Wenn auf der Anzeige PS-, oder RT-Signale angezeigt werden, werden die folgenden Zeichen verwendet.

- Die Anzeige unterscheidet nicht zwischen Großund Kleinbuchstaben. Es werden immer nur Großbuchstaben verwendet.
- Die Anzeige kann keine akzentuierten Buchstaben anzeigen. <A,> kann beispielsweise für akzentuierte <A's> wie <Ä, Â, Ã, Ä, Å und Ä.> stehen.

PTY (Program-Typ) Anzeige und

PTY-SUCH-Funktion

Einer der Vorteile des RDS-Service ist dass Sie eine besondere Art vom Programm von der vor eingestellten Kanälen durch das Angeben der PTY-Codes ausfindig machen können.

Programmsuche mithilfe der PTY-Codes

□ Bevor Sie beginnen!

- Die PTY-Suche steht nur für gespeicherte Stationen zur Verfügung.
- Um den Suchvorgang vorzeitig abzubrechen, während der Suche die **■** Taste drücken.
- Es existiert eine Zeitbegrenzung für die folgenden Schritte. Wenn die Einstellung vor ihrer Beendigung abgebrochen wird, starten Sie nochmals mit Schritt 1.
- Wenn Sie die Tasten auf der Hauptfernbedienung drücken, vergewissern Sie sich, dass Sie die UKW-Sender mit Hilfe der Hauptfernbedienung ausgewählt haben.



1. Wählen Sie während Sie einen UKW-Sender hören die **PTY SEARCH** aus.
2. Drücken Sie die **PTY-** oder **PTY+** Taste, bis der gewünschte PTY-Code auf dem Bildschirm angezeigt wird.
 - Die beschriebenen PTY-Codes werden auf der rechten Seite der Anzeige angezeigt.
3. Drücken Sie die Taste **PTY SEARCH** erneut, während der gewünschte PTY-Code noch auf dem Bildschirm angezeigt wird.
 - Das Gerät durchsucht die 15 voreingestellten UKW-Sender und hält an, wenn der ausgewählte Sender gefunden wird und stellt ihn ein.

Verwenden dem TV Sound-Taste auf der Fernbedienung

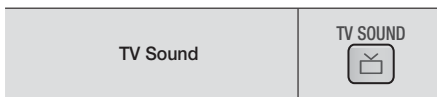

Mit der **TV SOUND** Taste können Sie den Ton über die Heimkinolautsprecher oder die TV-Lautsprecher wiedergeben.

1. Schließen Sie das HDMI-Kabel an das Fernsehgerät und das Heimkino an. (Siehe Seite 15)
2. Stellen Sie am angeschlossenen Heimkino und am Fernsehgerät **Anynet+ (HDMI-CEC)** auf **Ein** ein
3. Drücken Sie die **TV SOUND** taste auf der fernbedienung.
4. Jedes Mal, wenn Sie die **TV SOUND** Taste drücken, erscheint kurz **TV SOUND ON/OFF** auf der Anzeige auf der Gerätevorderseite und wechselt dann auf **D.IN.**
 - **TV SOUND EIN** : Klangwiedergabe über die Heimkinolautsprecher
 - **TV SOUND AUS** : Klangwiedergabe über die über Anynet+ angeschlossenen **TV-Lautsprecher.**

□ Verwenden wenn:

- 1) Sie den Klang über die Heimkinolautsprecher wiedergeben möchten während Sie Fernsehen schauen.
- 2) Sie den Klang des an das Fernsehgerät angeschlossene USB-Gerät über die Heimkinolautsprecher wiedergeben möchten





□ Informationen über die Unterstützung von TV SOUND ON/OFF

Angeschlossenes Fernsehgerät	Anynet+ (HDMI-CEC) Einstellung	TV Sound EIN	TV Sound AUS
Fernsehgerät mit Anynet+ (HDMI-CEC) Unterstützung	EIN	○	○
	AUS	○	×
Fernsehgerät ohne Anynet+ (HDMI-CEC) Unterstützung	Betrieb nicht möglich	○	×

BD-LIVE™

1. So schließen Sie den Blu-ray Disk-Player ans Netzwerk an. (Siehe Seite 14.)
2. Die Netzwerkeinstellungen konfigurieren. (Siehe Seiten 20 - 21)

Sobald das Gerät mit dem Netzwerk verbunden ist, können sie verschiedene filmbezogene Serviceinhalte, unter Benutzung einer BD-Live konformen Disk, genießen.

1. Schließen Sie einen USB Speicherstick an die USB-Buchse auf der Vorderseite des Geräts an und prüfen Sie den zur Verfügung stehenden Speicherplatz. Das Speichergerät muss zumindest 1 GB freien Speicherplatz für die BD-LIVE-Service haben.
2. Auf dem Home Bildschirm **Einstell.** auswählen und anschließend die  Taste drücken.
3. Wählen Sie **System**, und drücken Sie die  Taste.
4. Wählen Sie **BD-Datenmanagement**, und drücken Sie die  Taste.
5. Wählen Sie **Gerät wechseln**, und drücken Sie die  Taste.
6. Wählen Sie **USB Flash Disk**, und drücken Sie dann die  Taste.
7. Legen Sie eine Blue-ray Disk ein, die BD-LIVE unterstützt.
8. Wählen Sie eine Position der vom Disk- Hersteller zur Verfügung gestellten BD-LIVEInhalte aus.

| HINWEIS |









- ▶ Wie Sie BD-LIVE und dessen Funktionen nutzen können, kann je nach Disk variieren.

Verwenden von DLNA

Mit DLNA können Sie auf Dateien zugreifen, die sich auf Ihrem PC befinden und diese über Ihr Heimkino wiedergeben.

Folgen Sie den Anweisungen in der DLNA Bedienungsanleitung, um DLNA auf Ihrem Computer einzurichten und Ordner und Dateien zu kennzeichnen, die Sie mit dem Heimkino teilen möchten.

Um auf die Dateien auf Ihrem PC zuzugreifen und diese wiederzugeben, nachdem Sie DLNA eingerichtet haben, sind die folgenden Schritte auszuführen:

1. Schalten Sie Ihren PC, das Fernsehgerät und das Heimkino ein.
2. Stellen Sie sicher, dass der DLNA Shared Server auf Ihrem PC ausgeführt wird.
3. Drücken Sie auf Ihrem Heimkino die **BLAUE (D)** Taste (Geräte anzeigen).
4. Mithilfe der   Tasten den PC in der Geräteliste auswählen.
5. Wählen Sie die Art der anzuzeigenden oder wiederzugebenden Dateien aus (Videos, Fotos, Musik) und drücken Sie die  Taste.
6. Mithilfe der     Tasten den Ordner mit der Art der ausgewählten Dateien auswählen und die  Taste drücken. Die Dateiliste wird angezeigt.
7. Wählen Sie die anzuzeigende oder wiederzugebende Datei und drücken Sie die  Taste.

| HINWEIS |

- ▶ Sie können Wiedergabelisten von Dateien auf Ihrem PC in derselben Art und Weise erstellen, wie Sie Wiedergabelisten von Dateien auf USB-Geräten und Disks erstellen.
- ▶ Mit einigen Ausnahmen könne Sie die Wiedergabe der Dateien auf Ihrem PC in der gleichen Art und Weise steuern, wie sie die Wiedergabe von Dateien auf USB-Geräten oder Disks steuern.
- ▶ Sie können ebenfalls auf Dateien auf Ihrem PC zugreifen, indem Sie zuerst im Home Bildschirm Videos, Fotos oder Musik auswählen und anschließend Ihren PC aus der angezeigten Geräteliste auswählen.

Zusätzliche Informationen

Hinweis

Anschlüsse

HDMI-AUSGANG

- Je nach Fernsehgerät stehen für den HDMI-Ausgang bestimmte Auflösungen möglicherweise nicht zur Verfügung.
- Sie müssen eine HDMI-Verbindung verwenden, um Videos mit 3D-Technik zu genießen.
- Ein langes HDMI-Kabel kann Bildrauschen verursachen. Wenn dieser Fall eintritt, **HDMI-Deep Color** im Menü auf **Aus** stellen.

Einstell.

3D-Einstell.

- Bei einigen 3D Disks muss zum Anhalten des Films während einer 3D Wiedergabe die **[]** Taste einmal gedrückt werden. Der Film wird angehalten und der 3D-Modus wird deaktiviert. Um eine 3D Option während der Wiedergabe eines 3D-Films zu ändern, die **[]** Taste einmal drücken. Das Blu-ray Menü wird angezeigt. Drücken Sie die **[]** Taste erneut und wählen Sie anschließend die 3D-Einstellungen im Blu-ray-Menü aus.
- Je nach Inhalt und Position des Bildes auf Ihrem Fernsehbildschirm, können senkrechte schwarze Balken auf der linken oder rechten Seite, bzw. auf beiden Seiten angezeigt werden.

TV-Bildformat

- Einige Bildformate sind nicht bei allen Disks verfügbar.
- Wenn Sie ein Bildformat und eine Option wählen, welche sich vom Bildformat Ihres Fernsehgeräts unterscheidet, kann das Bild verzerrt erscheinen.
- Wenn Sie **16:9 Original** einstellen, kann Ihr Fernsehgerät das Format **4:3 Pillarbox** (schwarze Streifen an den Bildschirmrändern) anzeigen.

BD Wise (nur bei Samsung Produkten)

- Wenn BD Wise aktiviert ist, wird die Auflösung automatisch auf BD Wise gesetzt und es wird BD Wise im Menü Auflösung angezeigt.
- Wenn dieses Gerät an ein Gerät angeschlossen ist, das BD Wise nicht unterstützt, können Sie die BD Wise-Funktion nicht verwenden.
- Damit BD Wise richtig funktioniert, muss die BD Wise-Funktion im Gerät und Fernsehgerät auf Ein gestellt werden.

Digital-Ausgang

- Achten Sie darauf, den richtigen Digitalausgang auszuwählen, da andernfalls kein Ton oder ein Störgeräusch zu hören ist.
- Falls das HDMI-Gerät (Empfänger, TV) komprimierte Formate (Dolby digital, DTS) nicht unterstützt, wird das Audiosignal als PCM wiedergegeben.
- Reguläre DVDs haben keinen BONUSVIEW-Audio und keine Navigationsoundeffekte.
- Einige Blu-ray-Disks haben keinen BONUSVIEW-Audio und keine Navigationsoundeffekte.
- Diese Einstellung der Digitalausgabe hat keinen Einfluss auf die analoge (L/R) Audio oder HDMI Audio Ausgabe an Ihren Fernseher. Beeinflusst die optische und HDMI Audio Wiedergabe, wenn Ihr Gerät an einen AV-Receiver angeschlossen ist.
- Bei der Wiedergabe von MPEG- Soundtracks, wird das Audiosignal, unabhängig von der Digitalausgang Einstellung, als PCM (PCM oder Bitstrom) wiedergegeben.
- Die Digitalausgabe kann aktiviert werden, wenn **Lautsprecher ausw.** auf **TV-Lautsprecher** eingestellt ist.

BD-LIVE- Internet-Verbindung

- Die Internetverbindung kann während der Nutzung der BD-LIVE-Inhalte eingeschränkt sein.

Anynet+ (HDMI-CEC)

- Je nach Fernsehgerät stehen für den HDMI-Ausgang bestimmte Auflösungen möglicherweise nicht zur Verfügung. Informationen dazu finden Sie in der Bedienungsanleitung Ihres Fernsehgeräts.
- Diese Funktion steht nicht zur Verfügung wenn CEC vom HDMI-Kabel nicht unterstützt wird.
- Wenn sich ein Anynet+ Logo auf Ihrem Samsung-Fernsehgerät befindet, wird die Anynet+-Funktion unterstützt.

BD-Datenmanagement

- Die Wiedergabe einer Disk kann im externen Speichermodus angehalten werden, wenn das USB-Gerät während der Wiedergabe entfernt wird.
- Es werden nur USB-Geräte mit einem FAT-Dateisystem (DOS 8.3 Datenträgerbezeichnung) unterstützt. Es wird die Verwendung eines USB-Geräts mit USB 2.0-Protokoll Unterstützung und einer Lese-/ Schreibgeschwindigkeit von 4 MB/Sek. oder mehr empfohlen.
- Nach dem Formatieren des Speichergeräts funktioniert die Funktion Wiedergabe fortsetzen möglicherweise nicht.
- Die gesamte für das BD-Datenmanagement zur Verfügung stehende Speicherkapazität kann je nach vorliegenden Bedingungen abweichen.

DivX® Video On Demand

- Für weitere Informationen über DivX(R) VOD besuchen Sie bitte die Webseite "http://vod.divx.com".

Lautsprechereinst.

- Wenn **Lautsprecher ausw.** auf **TV-Lautsprecher**, eingestellt ist, wird der Ton über die Lautsprecher des Fernsehgeräts wiedergegeben.

HDMI audio

- Wenn der HDMI/Ton über den Fernsehlautsprecher wiedergegeben wird, wird er automatisch auf 2 Kanäle heruntergemischt.

Audioausgabekanal

- Wenn Anynet+ (HDMI-CEC) auf Aus eingestellt ist, steht die Audioausgabekanal Funktion nicht zur Verfügung.
- Bei der Verwendung von HDMI-Kabeln ohne ARC (Audio Return Channel) Zertifikat, kann es zu Kompatibilitätsproblemen kommen.
- Die ARC-Funktion ist nur verfügbar, wenn ein ARC-fähiges Fernsehgerät angeschlossen ist.

Wiedergabe

Wiedergabe einer Videodatei

- Videodateien mit hohen Bitraten von 20Mbps oder mehr beanspruchen das Gerät stark und können zu einer Unterbrechung der Wiedergabe führen.

Audiosprache wählen

- Die ◀▶ Anzeige wird nicht auf dem Bildschirm angezeigt, wenn der BONUSVIEW Bereich keine Einstellungen für BONUSVIEW-Audio enthält.
- Die über die Audiosprache Funktion zur Verfügung stehenden Sprachen hängen von den auf der Disk kodierten Sprachen ab. Diese Funktion oder einige Sprachen können nicht zur Verfügung stehen.
- Bei einigen Blu-ray-Disks können Sie entweder den englischsprachigen PCM oder Dolby Digital Audio auswählen.

Untertitelsprache wählen

- Je nach Blu-ray Disc / DVD können Sie den gewünschten Untertitel im Disk-Menü einstellen. Drücken Sie die **DISC MENU** Taste.
- Diese Funktion hängt von der Auswahl der Untertitel ab, die auf der Disk codiert sind und können nicht auf allen Blu-ray Discs/DVDs zur Verfügung stehen.
- Informationen über den Hauptfunktion/BONUSVIEW-Modus werden auch dann angezeigt, wenn die Blu-ray Disc über einen BONUSVIEW-Bereich verfügt.
- Diese Funktion wechselt gleichzeitig sowohl die primären als auch sekundären Untertitel.
- Es wird entsprechend die Gesamtanzahl der primären oder sekundären Untertitel angezeigt.

JPEG-Dateien wiedergeben

- Sie können den Untertitel und die PG-Grafik im Vollbildschirmmodus nicht vergrößern.

Media Play

Verwenden der TOOLS Taste während der Wiedergabe von Bildern.

- Wenn das System an ein BD Wise kompatibles Fernsehgerät angeschlossen ist, bei dem BD Wise aktiviert ist, wird das Bild Einstellungen Menü nicht angezeigt.
- Die Hintergrundmusik Funktion funktioniert nicht, wenn sich die Fotodatei und die Musikdatei nicht auf demselben Speichermedium befinden. Die Tonqualität kann durch die Bitrate der MP3- Datei, die Bildgröße und die Kodierungsmethode beeinträchtigt werden.

Wiedergabe eines USB-Speichergeräts

- Sie müssen das USB-Speichergerät sicher entfernen, (führen Sie die „**USB sicher entfernen**“ -Funktion durch) um die gespeicherten Daten auf Ihrem USB-Gerät nicht zu beschädigen. Drücken Sie die **HOME** Taste, um zum Home Menü zu wechseln und wählen Sie anschließend die **GELBE (C)** und danach die  Taste.

Auswahl des Digitalausgangs

Einstellung		PCM	Bitstream (Unverarbeitet)	Bitstream (DTS Re-encoded)	Bitstream (Dolby D Re-encoded)
Verbindung		HDMI-fähiger AV Receiver			
Audiostrom auf der Blu-ray Disc	PCM	Bis zu PCM 7.1ch	PCM	DTS re-encoded	Dolby D. Re-encoded *
	Dolby Digital	Bis zu PCM 2.1ch	Dolby Digital		
	Dolby Digital Plus	Bis zu PCM 2.1ch	Dolby Digital Plus		
	Dolby TrueHD	Bis zu PCM 2.1ch	Dolby TrueHD		
	DTS	Bis zu PCM 5.1ch	DTS		
	DTS-HD (Hochauflösender Audio)	Bis zu PCM 7.1ch	DTS-HD (Hochauflösender Audio)		
DTS-HD Master Audio	Bis zu PCM 7.1ch	DTS-HD Master Audio			
Audiostrom auf DVD	PCM	Bis zu PCM 2ch	PCM 2-Kanalton	PCM 2-Kanalton	PCM 2-Kanalton
	Dolby Digital	Bis zu PCM 2.1ch	Dolby Digital	Dolby Digital	Dolby Digital
	DTS	Bis zu PCM 5.1ch	DTS	DTS	DTS
Blu-ray Disk Definition	Jegliche	Decodiert den Hauptaudio und BONUSVIEW Audio Strom zusammen in PCM Audio und fügt Navigationssoundeffekte hinzu.	Gibt nur den Haupttonspur wieder, sodass Ihr AV-Receiver das Audiosignal decodieren kann. Sie können keinen BONUSVIEW Ton oder Navigationstöne hören.	Decodiert den Hauptaudio und BONUSVIEW Audio Strom zusammen in PCM Audio, fügt Navigationssoundeffekte hinzu und codiert PCM-Audio erneut in den DTS-Bitstrom.	Decodiert den Hauptaudio und BONUSVIEW Audio Strom zusammen in PCM Audio, fügt Navigationssoundeffekte hinzu und codiert PCM-Audio erneut in den Dolby Digital-Bitstrom oder PCM.

- Wenn es sich bei dem Ursprungssignal um ein 2 Kanal oder Mono Signal handelt, wird die "Re-encoded Dolby D" Einstellung nicht verwendet. Die Wiedergabe erfolgt im PCM 2 Kanal Modus.

Blu-ray Discs können drei Audio-Ströme enthalten :

- Haupt-Audio : Haupt Audio-Soundtrack.
- BONUSVIEW A0udio : Zusätzlicher Soundtrack wie Kommentare von Regisseuren und Schauspielern.
- Navigationssoundeffekte : Bei der Auswahl von einigen Menünavigationsoptionen können Navigationssoundeffekte zu hören sein. Die Navigationssoundeffekte sind je nach Blu-ray-Disk unterschiedlich.





Auflösung nach Wiedergabemodus

Bei der Wiedergabe von Blu-ray Disk/E-content/Digital Content		DVD-Wiedergabe
Einstellung	Ausgang	HDMI-Modus
	Blu-ray Disc	E-contents/Digital contents
BD Wise	Auflösung der Blu-ray-Disk	1080p@60F
Automatisch	Max. Auflösung des TV-Eingangs	
1080p@60F	1080p@60F	
1080p	-	
Film-Bildfrequenz : Auto (24BpS)	1080p@24F	
1080i	1080i	
720p	720p	
576p/480p	576p/480p	

Fehlerbehebung

Schlagen Sie in der nachfolgenden Liste nach, wenn das Gerät nicht ordnungsgemäß funktioniert. Falls ihr Problem unten nicht aufgelistet oder die Problemlösung nicht hilfreich ist, das Gerät abschalten, den Netzstecker ziehen und setzen Sie sich mit dem nächstgelegenen autorisierten Händler oder dem Samsung Electronics-Servicecenter in Verbindung.

Symptom	Überprüfen/Beheben
Die Disk wird nicht ausgeworfen.	<ul style="list-style-type: none"> Ist der Netzstecker sicher angeschlossen? Schalten Sie das Gerät aus und wieder ein.
Disk wird nicht wiedergegeben.	<ul style="list-style-type: none"> Überprüfen Sie den Regionalcode der Blu-ray/DVD-Disk. Im Ausland gekaufte Blu-ray/ DVDs können möglicherweise mit diesem Produkt nicht wiedergegeben werden. CD-ROMs und DVD-ROMs können mit diesem Gerät nicht wiedergegeben werden. Überprüfen Sie den Rating-Niveau der Disk.
Wiedergabe startet nicht sofort, wenn die Taste Play/ Pause betätigt wird.	<ul style="list-style-type: none"> Verwenden Sie eine verformte oder zerkratzte Disk? Reinigen Sie die Disk.
Kein Ton hörbar.	<ul style="list-style-type: none"> Das Heimkino gibt bei der schnellen Wiedergabe, der Zeitlupenwiedergabe und der Einzelbildwiedergabe keinen Ton wieder. Sind die Lautsprecher richtig angeschlossen? Sind die Lautsprechereinstellungen korrekt? Ist die Disk schwer beschädigt?

Symptom	Überprüfen/Beheben
Die Fernbedienung funktioniert nicht	<ul style="list-style-type: none"> • Verwenden Sie die Fernbedienung innerhalb der Reichweite der Fernbedienung und in richtigen Winkel zum Empfangssensor? • Überprüfen Sie, ob die Batterien leer sind.
<ul style="list-style-type: none"> • Die Disk dreht sich, es wird jedoch kein Bild angezeigt. • Die Bildqualität ist schlecht, und das Bild ist instabil. 	<ul style="list-style-type: none"> • Ist das Fernsehgerät eingeschaltet?. • Sind die Videokabel korrekt angeschlossen? • Ist die Disk schmutzig oder beschädigt? • Eine Disk mit Fabrikationsfehlern kann ggf. nicht korrekt wiedergegeben werden.
Die Audio-Sprache sowie die Untertitel funktionieren nicht.	<ul style="list-style-type: none"> • Nicht alle Disks enthalten Audio-Sprache oder Untertitel.
Der Menü-Bildschirm wird nicht angezeigt, auch wenn die Menü-Funktion ausgewählt wird.	<ul style="list-style-type: none"> • Verwenden Sie eine Disk, die keine Menüs enthält?
Das Bildformat kann nicht geändert werden.	<ul style="list-style-type: none"> • Sie können 16:9 Blu-ray/DVD Disks im 16:9 Voll, 4:3 Letter Box Modus oder 4:3 Passend Modus wiedergeben, 4:3 Blu-ray/DVD Disks werden nur im 4:3 Bildformat wiedergegeben. Greifen Sie auf die Informationen an der Blu-ray Diskhülle zurück und wählen Sie die entsprechende Funktion.
Das Gerät funktioniert nicht.	<ul style="list-style-type: none"> • Drücken Sie die Taste  der Fernbedienung im STANDBY Modus und halten Sie sie 5 Sekunden lang gedrückt. <ul style="list-style-type: none"> - Durch Verwendung der RESET-Funktion gehen alle gespeicherten Einstellungen verloren. Verwenden Sie diese Funktion nur wenn notwendig.
Sie haben das Passwort für die Altersfreigabe wurde vergessen.	<ul style="list-style-type: none"> • Ohne Disk im Gerät die Taste  des Geräts drücken und länger als 5 Sekunden gedrückt halten. Auf dem Bildschirm erscheint INIT, und alle Einstellungen werden auf die Werkseinstellungen zurückgesetzt. Drücken Sie anschließend die NETZSCHALTER Taste. <ul style="list-style-type: none"> - Durch Verwendung der RESET-Funktion gehen alle gespeicherten Einstellungen verloren Verwenden Sie diese Funktion nur wenn notwendig.
Der Radioempfang funktioniert nicht.	<ul style="list-style-type: none"> • Ist die UKW-Antenne richtig angeschlossen? • Installieren Sie bei einem schwachen Antennensignal eine externe UKW-Antenne an einem Ort mit gutem Empfang.
Die Wiedergabe des Fernsehtons über das Gerät funktioniert nicht.	<ul style="list-style-type: none"> • Wenn Sie die Taste ÖFFNEN/SCHLIESSEN  drücken, während der Fernsehton über D.IN oder AUX wiedergegeben wird, so werden die Blu-ray-/DVD-Funktionen eingeschaltet und der Fernsehton ausgeschaltet.
„Nicht verfügbar“ erscheint auf dem Bildschirm.	<ul style="list-style-type: none"> • Die Funktionen oder Option ist zurzeit aus folgenden Gründen nicht verfügbar: <ol style="list-style-type: none"> 1. Die Software der Blu-ray/DVD Disk lässt die Funktion oder Option nicht zu. 2. Die Blu-ray/DVD-Software unterstützt die Option (z. B. Kamerawinkel) nicht. 3. Die Option ist zurzeit nicht verfügbar. 4. Sie haben einen Titel, ein Kapitel oder eine Abtastzeit außerhalb des zulässigen Bereichs gewählt.
Wenn der HDMI-Ausgang mit einer Auflösung eingestellt ist, die Ihr Fernsehgerät nicht unterstützt (z. B. 1080p), wird möglicherweise kein Bild wiedergegeben.	<ul style="list-style-type: none"> • Drücken Sie ohne eine Disk im Gerät die  Taste auf dem vorderen Bedienfeld für mindestens 5 Sekunden. Alle Einstellungen werden auf die Werkseinstellungen zurückgesetzt.

Symptom	Überprüfen/Beheben
Keine HDMI-Wiedergabe	<ul style="list-style-type: none"> • Prüfen Sie die Verbindung zwischen dem Fernsehgerät und dem HDMI-Anschluss des Geräts. • Überprüfen Sie, ob Ihr Fernsehgerät die HDMI-Eingangsaufösungen 576p/480p/720p/1080i/1080p unterstützt.
Ungewöhnliche HDMI-Wiedergabe.	<ul style="list-style-type: none"> • Wenn auf dem Bildschirm nur Rauschen erscheint, bedeutet dies, dass der Fernseher HDCP (High-bandwidth Digital Content Protection) nicht unterstützt.
DLNA Funktion	
Ich kann durch DLNA veröffentlichte Ordner sehen, nicht aber die Dateien.	<ul style="list-style-type: none"> • DLNA zeigt nur Video, Foto und Musik Dateien an. Andere Dateiformate werden nicht angezeigt.
Unterbrechungen bei Videowiedergabe.	<ul style="list-style-type: none"> • Überprüfen Sie die Stabilität des Netzwerks. • Anschluss des Netzkabels überprüfen und ob das Netzwerk überlastet ist.
Die DLNA Verbindung zwischen dem Fernsehgerät und dem PC ist nicht stabil.	<ul style="list-style-type: none"> • IP-Adressen im selben Netzwerk sollten einzigartig sein, ansonsten können Adresskonflikte ein solches Phänomen verursachen. • Überprüfen Sie, ob ein Firewall aktiv ist. Wenn ja, deaktivieren Sie die Firewall-Funktion.
BD-LIVE	
Keine Verbindung zum BD-LIVE Server.	<ul style="list-style-type: none"> • Prüfen Sie mit Hilfe der Netzwerk Status Funktion, ob eine Netzwerkverbindung besteht. • Überprüfen Sie, ob das USB-Speichergerät an das Gerät angeschlossen ist. • Das Speichergerät benötigt mindestens 1 GB freien Speicher um BD-LIVE-Service zu ermöglichen. Die verfügbare Speichermenge ist in der BD-Daten- Verwaltung überprüfbar. (Siehe Seite 30.) • Überprüfen Sie, ob die BD-Live Internetverbindungsoption auf Zulassen (Alle) eingestellt ist. • Wenn oben genannten Maßnahmen fehlschlagen, setzen Sie sich mit dem Anbieter des Inhalts in Verbindung oder aktualisieren Sie auf die neueste Firmware Version.
Fehler während der Benutzung von BD-LIVEService.	<ul style="list-style-type: none"> • Das Speichergerät benötigt mindestens 1 GB freien Speicher um BD-LIVE-Service zu ermöglichen. Die verfügbare Speichermenge ist in der BD-Daten- Verwaltung überprüfbar. (Siehe Seite 30.)

| HINWEIS |

- ▶ Wenn die Werkseinstellungen wieder hergestellt werden, werden alle gespeicherten BD-Daten gelöscht.

Technische Daten

Allgemein	Gewicht	2,3 kg
	Dimensions	430 (B) x 55 (H) x 250 (T) mm
	Abmessungen	+5°C bis +35°C
	Betriebstemperaturbereich	10 % bis 75 %
UKW-Tuner	Signal/Rauschabstand	55 dB
	Verwendbare Empfindlichkeit	12 dB
	Klirrfaktor (Total Harmonic Distortion)	0,5 %
HDMI	Video	1080p, 1080i, 720p, 576p/480p
	Audio	PCM Mehrkanal-Audio, Audio-Bitstrom, PCM-Audio
Verstärke	Ausgangsleistung der Front-Lautsprecher	75W x 2(3Ω)
	Ausgangsleistung des Subwoofers	100W(3Ω)
	Frequenzgang	Analog-Eingang : 20Hz~20kHz (±3dB)
		Digitaleingang : 20Hz~40kHz (±4dB)
	Signal-Rauschabstand	70dB
	Kanaltrennung	60dB
Eingangsempfindlichkeit	(AUX)500mV	

Lautsprecher	Lautsprecher-System	2,1-Kanal Lautsprechersystem	
		Front	Subwoofer
	Impedanz	3 Ω	3 Ω
	Frequenzbereich	140Hz~20kHz	40Hz ~ 160Hz
	Schalldruck- Ausgabe	87dB/W/M	88dB/W/M
	Eingangs-Bewertung	75W	100W
	Maximale Eingangsleistung	150W	200W
	Abmessungen (B x H x T) (Maßeinheit : mm)	950 x 1160 x 740	1550 x 3000 x 2855
	Gewicht (Maßeinheit : kg)	0,34	3,76

- Netzwerkgeschwindigkeiten von 10Mbps oder weniger werden nicht unterstützt.
- Samsung Electronics Co., Ltd behält sich das Recht auf unangekündigte Änderungen vor.
- Gewicht und Abmessungen können von den Angaben abweichen.
- Das Design und die Technischen Daten können ohne vorherige Ankündigung geändert werden.
- Informationen bezüglich der Netzspannung und Stromaufnahme könne Sie dem Typenschild am Gerät entnehmen.

SAMSUNG**Wenden Sie sich an SAMSUNG WORLD WIDE**

Wenn Sie Fragen oder Anmerkungen zu Produkten von Samsung haben, wenden Sie sich an den Kundendienst von SAMSUNG.

Area	Contact Centre ☎	Web Site
■ Europe		
Austria	0810 - SAMSUNG (7267864, € 0,07/min)	www.samsung.com
Belgium	02-201-24-18	www.samsung.com/ be (Dutch) www.samsung.com/ be_fr (French)
Bosnia	051 133 1999	www.samsung.com
Bulgaria	07001 33 11 normal tariff	www.samsung.com
Croatia	062 SAMSUNG (062 726 786)	www.samsung.com
Czech	800-SAMSUNG (800-726786) Samsung Electronics Czech and Slovak s.r.o., Oasis Florenc, Sokolovská 394/17, 180 00, Praha 8 till 8.2.2013 : From 8.2.2013: Samsung Electronics Czech and Slovak s.r.o. V Parku 2343/24, 148 00 - Praha 4	www.samsung.com
Denmark	70 70 19 70	www.samsung.com
Finland	030 - 6227 515	www.samsung.com
France	01 48 63 00 00	www.samsung.com/fr
Germany	0180 5 SAMSUNG bzw. 0180 5 7267864* (*0,14 €/Min. aus dem dt. Festnetz, aus dem Mobilfunk max. 0,42 €/Min.)	www.samsung.com
Cyprus	8009 4000 only from landline (+30) 210 6897691 from mobile and land line	www.samsung.com
Greece	80111-SAMSUNG (80111 726 7864) only from land line (+30) 210 6897691 from mobile and land line	www.samsung.com
Hungary	06-80-SAMSUNG (726-7864)	www.samsung.com
Italia	800-SAMSUNG (726-7864)	www.samsung.com

Area	Contact Centre ☎	Web Site
Luxemburg	261 03 710	www.samsung.com
Montenegro	020 405 888	www.samsung.com
Netherlands	0900-SAMSUNG (0900-7267864) (€ 0,10/Min)	www.samsung.com
Norway	815-56 480	www.samsung.com
Poland	0 801-1SAMSUNG(172-678) * lub +48 22 607-93-33 ** * (całkowity koszt połączenia jak za 1 impuls według taryfy operatora) ** (koszt połączenia według taryfy operatora)	www.samsung.com/pl
Portugal	808 20-SAMSUNG (808 20 726-7)	www.samsung.com
Rumania	08008 SAMSUNG (08008 726 7864) TOLL FREE No.	www.samsung.com
Serbia	+381 11 321 6899 (old number still active 0700 7267864)	www.samsung.com
Slovakia	0800-SAMSUNG (0800-726-786)	www.samsung.com
Spain	902-1-SAMSUNG (902 172 678)	www.samsung.com
Sweden	0771 726 7864 (SAMSUNG)	www.samsung.com
Switzerland	0848-SAMSUNG (7267864, CHF 0.08/min)	www.samsung.com/ch (German) www.samsung.com/ ch_fr (French)
U.K	0330 SAMSUNG (7267864)	www.samsung.com
Eire	0818 717100	www.samsung.com
Lithuania	8-800-77777	www.samsung.com/lt
Latvia	8000-7267	www.samsung.com/lv
Estonia	800-7267	www.samsung.com/ee

**Korrekte Entsorgung der Batterien dieses Produkts**

(Gilt für Länder mit Abfalltrennsystemen)

Die Kennzeichnung auf der Batterie bzw. auf der dazugehörigen Dokumentation oder Verpackung gibt an, dass die Batterie zu diesem Produkt nach seiner Lebensdauer nicht zusammen mit dem normalen Haushaltsmüll entsorgt werden darf. Wenn die Batterie mit den chemischen Symbolen Hg, Cd oder Pb gekennzeichnet ist, liegt der Quecksilber-, Cadmium- oder Blei-Gehalt der Batterie über den in der EG-Richtlinie 2006/66 festgelegten Referenzwerten. Wenn Batterien nicht ordnungsgemäß entsorgt werden, können sie der menschlichen Gesundheit bzw. der Umwelt schaden.

Bitte helfen Sie, die natürlichen Ressourcen zu schützen und die nachhaltige Wiederverwertung von stofflichen Ressourcen zu fördern, indem Sie die Batterien von anderen Abfällen getrennt über Ihr örtliches kostenloses Altbatterie-Rücknahmesystem entsorgen.

**Korrekte Entsorgung von Altgeräten (Elektroschrott)**

(Gilt für Länder mit Abfalltrennsystemen)

Die Kennzeichnung auf dem Produkt, Zubehörteilen bzw. auf der dazugehörigen Dokumentation gibt an, dass das Produkt und Zubehörteile (z. B. Ladegerät, Kopfhörer, USB-Kabel) nach ihrer Lebensdauer nicht zusammen mit dem normalen Haushaltsmüll entsorgt werden dürfen. Entsorgen Sie dieses Gerät und Zubehörteile bitte getrennt von anderen Abfällen, um der Umwelt bzw. der menschlichen Gesundheit nicht durch unkontrollierte Müllbeseitigung zu schaden. Helfen Sie mit, das Altgerät und Zubehörteile fachgerecht zu entsorgen, um die nachhaltige Wiederverwertung von stofflichen Ressourcen zu fördern.

Private Nutzer wenden sich an den Händler, bei dem das Produkt gekauft wurde, oder kontaktieren die zuständigen Behörden, um in Erfahrung zu bringen, wo Sie das Altgerät bzw. Zubehörteile für eine umweltfreundliche Entsorgung abgeben können.

Gewerbliche Nutzer wenden sich an ihren Lieferanten und gehen nach den Bedingungen des Verkaufsvertrags vor. Dieses Produkt und elektronische Zubehörteile dürfen nicht zusammen mit anderem Gewerbemüll entsorgt werden.

HT-F4200

Sistema Home Entertainment

Blu-ray™ 2.1 canali

manuale utente

immagina le possibilità

Grazie per avere acquistato questo prodotto Samsung.
Per ricevere un servizio più completo,
registrare il prodotto all'indirizzo
www.samsung.com/register



Informazioni sulla Sicurezza

Avvertenza

PER RIDURRE IL RISCHIO DI SCOSSE ELETTRICHE, NON RIMUOVERE IL COPERCHIO (O LA PARTE POSTERIORE). ALL'INTERNO NON VI SONO PARTI RIPARABILI DALL'UTENTE. PER LA MANUTENZIONE RIVOLGERSI AL PERSONALE DI ASSISTENZA QUALIFICATO.

	ATTENZIONE RISCHIO DI SCOSSE ELETTRICHE NON APRIRE	
Questo simbolo indica la presenza di "tensione pericolosa" all'interno del prodotto, che comporta il rischio di scosse elettriche o lesioni.	ATTENZIONE: PER EVITARE SCOSSE ELETTRICHE, INSERIRE A FONDO LO SPINOTTO PIÙ LARGO DELLA SPINA NELLA RELATIVA PRESA.	Questo simbolo indica istruzioni importanti che accompagnano il prodotto.

AVVERTENZA

- Per ridurre il rischio di incendio o di scosse elettriche, non esporre questo apparecchio alla pioggia o all'umidità.

ATTENZIONE

- Non schizzare o gocciolare liquidi sull'apparecchio e non porre su di esso oggetti contenenti liquidi, come ad esempio vasi.
- Poiché la presa di rete viene utilizzata per scollegare l'apparecchio, deve essere facilmente accessibile in qualsiasi momento.
- Questa apparecchiatura deve essere sempre collegata a una presa di rete con collegamento a terra.
- Per scollegare l'apparecchio dalla corrente è necessario estrarre la spina dalla presa; perciò la presa dovrà essere facilmente accessibile.

CLASS 1 **LASER PRODUCT**
KLASSE 1 **LASER PRODUKT**
LUOKAN 1 **LASER LAITE**
KLASS 1 **LASER APPARAT**
PRODUCTO **LÁSER CLASE 1**

PRODOTTO LASER CLASSE 1

Questo lettore CD è classificato come prodotto LASER DI CLASSE 1.

L'utilizzo di comandi, regolazioni o funzioni che si riferiscono a procedure diverse da quelle specificate può provocare l'esposizione a radiazioni pericolose.

ATTENZIONE

UN RAGGIO LASER INVISIBILE VIENE EMESSO NEL CASO IN CUI L'APPARECCHIO VENGA APERTO CON IL SISTEMA DI INTERBLOCCO NON FUNZIONANTE IN MODO CORRETTO, O ESCLUSO. EVITARE LA DIRETTA ESPOSIZIONE AL RAGGIO LASER.

Conservazione e gestione dei dischi

- Manipolazione dei dischi
 - Impronte o graffi sul disco possono ridurre la qualità dell'audio e dell'immagine o far "saltare" il disco.
 - Evitare di toccare la superficie di un disco in cui sono stati registrati dei dati.
 - Tenere il disco per i bordi, senza toccare la superficie con le dita.
 - Non incollare carta o nastro adesivo sul disco.
- Pulizia dei dischi
 - Se sul disco sono presenti impronte o sporcizia, pulirlo con un detergente delicato diluito in acqua e asciugarlo con un panno morbido.
 - Pulire delicatamente il disco dall'interno verso l'esterno.
 - Conservazione dei dischi
 - Non conservare alla luce diretta del sole.
 - Conservare in un luogo fresco e ventilato.
 - Conservare in una custodia di protezione pulita e archiviare in posizione verticale.



Precauzioni per la manipolazione

- Non schizzare o sgocciolare liquidi sull'apparecchio. Non sistemare oggetti pieni di liquidi, come dei vasi, sull'apparecchio.
- Per spegnere completamente l'apparecchio, estrarre la spina di alimentazione dalla presa di rete. Di conseguenza, la spina di alimentazione deve essere facilmente e prontamente accessibile in qualsiasi momento.
- Non toccare la spina di alimentazione con le mani bagnate. Rischio di scossa elettrica.
- Non collegare più dispositivi elettrici alla stessa presa di rete. Una presa sovraccarica può surriscaldarsi, provocando un incendio.
- Prima di collegare altri componenti a questo prodotto, controllare che siano spenti.
- Se il prodotto viene spostato improvvisamente da un luogo freddo a uno caldo, si può formare condensa sulle parti in funzione e sull'obiettivo, con il rischio di provocare una riproduzione anomala del disco. In questo caso, scollegare l'alimentazione dal prodotto e attendere due ore prima di collegare la spina alla presa di corrente. Inserire quindi il disco e provare nuovamente ad avviare la riproduzione.

- Se si sente un rumore insolito, odore di bruciato o si vede del fumo, spegnere immediatamente l'interruttore di alimentazione e scollegare la spina dalla presa a muro. Quindi contattare il centro di assistenza clienti più vicino. Non utilizzare il prodotto. L'utilizzo del prodotto in queste condizioni può provocare incendi o scosse elettriche.
- Per spegnere completamente l'apparecchio, estrarre la spina di alimentazione dalla presa di rete. Di conseguenza, la spina di alimentazione deve essere facilmente e prontamente accessibile in qualsiasi momento.

Licenza



Dolby Laboratories.

Prodotto su licenza di Dolby Laboratories.

Dolby e il simbolo della doppia D sono marchi registrati di



Prodotto su licenza, brevetto USA n.: 5,956,674; 5,974,380; 6,226,616; 6,487,535; 7,392,195; 7,272,567; 7,333,929; 7,212,872 e altri brevetti USA e mondiali registrati/in attesa di registrazione. DTS-HD, il simbolo e DTS-HD e il simbolo insieme sono marchi registrati e DTS-HD Master Audio | Essential è un marchio di DTS, Inc. Il prodotto include il software. © DTS, Inc. Tutti i diritti riservati.



DivX, LLC, una consociata di Rovi Corporation.

Questo è un dispositivo ufficiale DivX Certified® che riproduce video DivX. Per ulteriori informazioni e per gli strumenti software per la conversione dei file in video DivX, visitare il sito divx.com. INFORMAZIONI SUI DIVX VIDEO ON DEMAND: Questo dispositivo DivX Certified® deve essere registrato per consentire la riproduzione dei film DivX video on demand (VOD) acquistati. Per ottenere il codice di registrazione, individuare la sezione DivX VOD nel menu di impostazione del dispositivo. Visitare il sito vod.divx.com per ulteriori informazioni su come completare la registrazione.

DivX Certified® per riprodurre video DivX® fino a HD 1080p, compresi i contenuti premium. DivX®, DivX Certified® e i loghi ad essi associati sono marchi di Rovi Corporation o delle sue consociate e sono utilizzati su licenza. Protetto da uno o più dei seguenti brevetti USA : 7,295,673; 7,460,668; 7,515,710; 7,519,274

Informazioni sulla Sicurezza



HDMI, il logo HDMI e l'espressione "High

Definition Multimedia Interface" sono marchi commerciali o marchi registrati di HDMI Licensing LLC.



DLNA®, il logo DLNA e DLNA CERTIFIED® sono marchi, marchi di servizio o marchi di

certificazione di Digital Living Network Alliance.



Oracle e Java sono marchi registrati di Oracle e/o delle sue filiali. Altri nomi possono essere marchi dei rispettivi proprietari.

Questo prodotto è dotato di una tecnologia di protezione dalla copia tutelata da brevetti U.S.A. e da altri diritti di proprietà intellettuale di Rovi Corporation. Sono vietati il reverse engineering o lo smontaggio.

Blu-ray Disc™, Blu-ray™ e i loghi sono marchi di Blu-ray Disc Association.

Questo prodotto utilizza tecnologia Cinavia per limitare l'uso di copie non autorizzate di film e video commerciali e delle relative tracce audio. Se viene rilevato l'uso proibito di una copia non autorizzata, viene visualizzato un messaggio che interrompe la riproduzione o la copia.

Per maggiori informazioni sulla tecnologia Cinavia consultare il centro online di informazioni ai consumatori di Cinavia all'indirizzo <http://www.cinavia.com>. Per richiedere maggiori informazioni su Cinavia per e-mail inviare un messaggio con il proprio indirizzo a: Centro di informazioni ai consumatori di Cinavia, casella postale 86851, San Diego, CA, 92138, USA." Questo prodotto è dotato di tecnologia proprietaria su licenza di Verance Corporation ed è protetto dal brevetto U.S.A. 7.369.677 e da altri brevetti U.S.A. e di altri Paesi registrati e in attesa di registrazione, di una protezione del copyright e del segreto aziendale per alcuni aspetti di tale tecnologia. Cinavia è un marchio di Verance Corporation. Copyright 2004-2010 di Verance Corporation. Verance. Tutti i diritti riservati. Sono vietati

- Avviso di licenza open source

In caso di utilizzo di software open source, sono disponibili licenze open source nel menu del prodotto.

Utilizzo della funzione 3D

INFORMAZIONI IMPORTANTI SULLA SALUTE E LA SICUREZZA PER IMMAGINI 3D.

Leggere e assimilare le seguenti informazioni sulla sicurezza prima di utilizzare la funzione 3D.

- Alcuni utenti possono provare malessere nel guardare la TV con funzione 3D, accusando sintomi quali confusione, nausea e vertigini. In presenza di questi sintomi, interrompere la visione della TV in 3D, togliere gli occhiali 3D e lasciar riposare gli occhi.
- La visione di immagini 3D per un periodo prolungato può provocare affaticamento oculare. In presenza di sintomi di affaticamento, interrompere la visione della TV in 3D, togliere gli occhiali 3D e lasciar riposare gli occhi.
- I bambini che utilizzano la funzione 3D devono essere controllati regolarmente da un adulto responsabile. Se riporta sintomi di affaticamento degli occhi, vertigini, confusione o nausea, il bambino deve interrompere la visione della TV in 3D e lasciar riposare gli occhi.
- Non utilizzare gli occhiali 3D per altri scopi (ad esempio come normali occhiali da vista, occhiali da sole, occhiali protettivi ecc.)
- Non utilizzare la funzione 3D o gli occhiali 3D quando si è in movimento o ci si sposta. Se si utilizza la funzione 3D o gli occhiali 3D mentre ci si sposta si può urtare contro oggetti, inciampare e/o cadere, provocando lesioni.
- Per vedere un contenuto 3D, collegare un dispositivo 3D (ricevitore AV 3D o televisore 3D) alla porta HDMI OUT del prodotto con un cavo HDMI ad alta velocità. Indossare gli occhiali per la visione in 3D prima di riprodurre il contenuto 3D.
- Il prodotto emette i segnali 3D esclusivamente attraverso il cavo HDMI collegato alla porta HDMI OUT.
- Nel modo di riproduzione in 3D la risoluzione del video è fissa sulla risoluzione del video 3D originale, quindi non può essere impostata secondo le proprie preferenze.
- Alcune funzioni come BD Wise (BD Wise), la regolazione delle dimensioni dello schermo e la regolazione della risoluzione potrebbero non funzionare correttamente nel modo di riproduzione in 3D.
- Per una corretta trasmissione del segnale 3D utilizzare un cavo HDMI ad alta velocità.
- Allontanarsi dal televisore di almeno tre volte la larghezza dello schermo quando si guardano delle immagini 3D. Ad esempio, se lo schermo è da 46 pollici, allontanarsi di 3,5 metri dallo schermo.
- Per una visione ottimale dell'immagine 3D, posizionare lo schermo del video 3D a livello degli occhi.
- Quando il prodotto è collegato ad alcuni dispositivi 3D, l'effetto 3D potrebbe non funzionare correttamente.
- Questo prodotto non converte i contenuti 2D in 3D.
- "Blu-ray 3D" e il logo "Blu-ray 3D" sono marchi di Blu-ray Disc Association.

Copyright

© 2013 Samsung Electronics Co., Ltd.

Tutti i diritti riservati; è vietata la riproduzione o la copia di una parte o dell'intero manuale utente senza previa autorizzazione scritta di Samsung Electronics Co., Ltd



INFORMAZIONI SULLA SICUREZZA

- 2 Avvertenza
- 3 Conservazione e gestione dei dischi
- 3 Precauzioni per la manipolazione
- 3 Licenza
- 4 Utilizzo della funzione 3D
- 5 Copyright

GUIDA INTRODUTTIVA

- 6 Compatibilità dei dischi e dei formati
- 7 Loghi dei dischi riproducibili
- 9 Accessori
- 10 Pannello anteriore
- 10 Pannello posteriore
- 11 Telecomando

CONNESSIONI

- 12 Collegamento degli altoparlanti
- 14 Collegamento a un televisore/dispositivi esterni
- 15 Collegamento a un router di rete

IMPOSTAZIONI

- 16 Procedura di impostazione iniziale
- 17 La schermata iniziale
- 17 Accesso alla schermata di impostazione
- 18 Funzioni del menu Impostazioni
- 20 Le reti e Internet
- 21 Aggiornamento del software
- 22 Configurazione di DLNA

RIPRODUZIONE MULTIMEDIALE

- 23 Riproduzione di file su dispositivo USB
- 23 Riproduzione di un disco con contenuti registrati dall'utente
- 24 Riproduzione di DVD commerciali
- 24 Controllo della riproduzione video
- 25 Riproduzione di un disco audio commerciale preregistrato
- 25 Controllo della riproduzione musicale
- 26 Controllo della riproduzione foto
- 27 Ascolto della radio
- 28 Utilizzo il pulsante TV Sound sul telecomando

SERVIZI DI RETE

- 29 BD-LIVE™
- 29 Utilizzo di DLNA

APPENDICE

- 30 Informazioni aggiuntive
- 33 Risoluzione dei problemi
- 36 Specifiche

- Le figure e le illustrazioni di questo manuale utente sono fornite soltanto come riferimento. Possono differire rispetto all'aspetto effettivo del prodotto.
- È possibile che vengano addebitate delle spese amministrative nei seguenti casi
 - a. L'uscita del tecnico in seguito a una chiamata non rileva difetti nel prodotto (per es. nel caso l'utente abbia ommesso di leggere il presente manuale)
 - b. L'utente ha portato l'unità presso un centro di riparazione che non rileva difetti nel prodotto (per es. nel caso l'utente abbia ommesso di leggere il presente manuale).
- L'importo di tale quota amministrativa verrà comunicato all'utente prima di eseguire una visita a domicilio o un eventuale intervento di manutenzione.

Compatibilità dei dischi e dei formati

Tipi di dischi e contenuti riproducibili

Supporto	Tipo di disco	Dettagli
VIDEO	Disco Blu-ray Disco Blu-ray 3D	Disco BD-ROM o BD-RE/-R registrato in formato BD-RE.
	DVD-VIDEO, DVD-RW, DVD-R, DVD+RW, DVD+R	DVD-VIDEO, DVD+RW/DVD-RW(M)/DVD-R/+R registrati e finalizzati, o supporti di memorizzazione USB contenenti file DivX, MKV, MP4.
MUSICA	CD-RW/-R, DVD-RW/-R, BD-RE/-R	Musica registrata su CD-RW/-R, DVD-RW/-R, BD-RE/-R o supporti USB contenenti file MP3 o WMA.
FOTO	CD-RW/-R, DVD-RW/-R, BD-RE/-R	Foto registrate su CD-RW/-R, DVD-RW/-R, BD-RE/-R o supporti USB contenenti file JPEG.

| NOTA |

- ▶ Il prodotto potrebbe non riprodurre determinati CD-RW/-R e DVD-R a causa del tipo di disco o delle condizioni di registrazione.
- ▶ I dischi DVD-RW/-R non registrati correttamente in formato DVD Video non possono essere riprodotti.
- ▶ Il prodotto non riproduce i contenuti registrati su un DVD-R ad una velocità di trasmissione superiore a 10 Mbps.
- ▶ Il prodotto non riproduce i contenuti registrati su un BD-R o su un dispositivo USB ad una velocità di trasmissione superiore a 30 Mbps.
- ▶ La funzione di riproduzione potrebbe non essere disponibile con alcuni tipi di disco oppure quando si eseguono operazioni specifiche, come la modifica dell'angolo di visualizzazione o del formato. Informazioni dettagliate sui dischi sono stampate sulla custodia. Consultarle qualora necessario.
- ▶ Quando si riproduce un titolo BD-J, il caricamento può richiedere più tempo rispetto a un titolo normale o alcune funzioni potrebbero essere rallentate.

Tipi di dischi non riproducibili

- HD DVD
- DVD-ROM/PD/MV ecc.
- DVD-RAM
- Super Audio CD (eccetto layer CD)
- DVD-RW (modo VR)
- CVD/CD-ROM/CDV/CD-G/CD-I/LD (per i CD-G viene riprodotto solo l'audio, non le immagini).
- DVD-R da 3,9 GB per authoring.









| NOTA |

- ▶ È possibile che questo prodotto non risponda a tutti i comandi perché alcuni dischi Blu-ray, DVD e CD consentono di effettuare operazioni specifiche o limitate e offrono solo alcune funzioni durante la riproduzione. Si noti che non si tratta di un difetto del prodotto.
- ▶ Samsung non può garantire che questo prodotto sia in grado di riprodurre tutti i dischi contrassegnati dal logo Blu-ray, DVD o CD; i formati dei dischi si evolvono e potrebbero verificarsi problemi ed errori nella creazione dei software Blu-ray, DVD, CD e/o nella fabbricazione dei dischi.
- ▶ Per eventuali domande o in caso di difficoltà nella riproduzione di dischi Blu-ray, DVD o CD con questo prodotto, contattare il Centro assistenza clienti SAMSUNG. Inoltre, fare riferimento al resto di questo manuale utente per ulteriori informazioni sulle restrizioni per la riproduzione.
- ▶ Alcuni dischi commerciali e alcuni dischi DVD acquistati all'estero potrebbero non essere riproducibili con questo prodotto.

Codice regionale

I prodotti e i dischi sono codificati in base alla regione. Per poter riprodurre un disco, i codici regionali devono corrispondere. Se i codici non corrispondono, il disco non viene riprodotto.









Il codice regionale di questo prodotto è indicato sul pannello posteriore del prodotto.

Tipo di disco	Codice regiona	Area
Disco Blu-ray		America del Nord, America centrale, America del Sud, Corea, Giappone, Taiwan, Hong Kong e Sud-est asiatico.
		Europa, Groenlandia, territori francesi, Medio Oriente, Africa, Australia e Nuova Zelanda.
		India, Cina, Russia, Asia centrale e meridionale.
DVD-VIDEO		USA, territori USA e Canada
		Europa, Giappone, Medio Oriente, Egitto, Africa, Groenlandia
		Taiwan, Corea, Filippine, Indonesia, Hong Kong
		Messico, America del Sud, America centrale, Australia, Nuova Zelanda, Isole del Pacifico, Caraibi
		Russia, Europa orientale, India, Corea del Nord, Mongolia
		Cina

| NOTA |

- Se il codice regionale di un disco Blu-ray/DVD non corrisponde a quello del prodotto, il prodotto non può riprodurre il disco.

Loghi dei dischi riproducibili

	
Disco Blu-ray	BD-LIVE
	
Dolby	DTS
	
Disco Blu-ray 3D	DivX
	
Sistema di trasmissione PAL in UK, Francia, Germania, ecc.	Java

Formati supportati

File musicali supportati

Estensione file	Contenitore	Codec audio	Intervallo supportato
*.mp3	MP3	MP3	-
*.wma	WMA	WMA	* Frequenze di campionamento (in kHz) - 8, 11, 16, 22, 32, 44.1, 48 * Bit rate - Tutti i bit rate compresi tra 5 kbps e 384 kbps

Guida Introduttiva

File foto supportati

Estensione file	Tipi	Risoluzione
*.jpg *.jpeg *.jpe	JPEG	15360x8640
*.png	PNG	

File video supportati

Estensione file	Contenitore	Codec video	Codec audio	Risoluzione
*.avi	AVI	DivX 3.11/4/5/6 MP4v3 H.264 BP/MP/HP	MP3, Dolby Digital, DTS, WMA, PCM	1920x1080
*.mkv	MKV	VC-1 AP DivX 5/6 H.264 BP/MP/HP	MP3, Dolby Digital, DTS	
*.wmv	WMV (wmv9)	VC-1 AP VC-1 SM	WMA	
*.mp4	MP4	MP4 (mp4v) H.264 BP/MP/HP	AAC	
*.mpg *.mpeg	PS	MPEG1 MPEG2 H.264 BP/MP/HP	MP1, 2 Dolby Digital, DTS	

■ Limitazioni

- Anche se il file è codificato con un codec supportato elencato sopra, potrebbe non essere riprodotto se il contenuto è danneggiato.
- La normale riproduzione non è garantita se le informazioni del contenitore del file sono errate o se il file stesso è danneggiato.
- La riproduzione dei file con un numero di bit/fotogrammi superiore alla norma potrebbe avanzare a scatti.
- La funzione di ricerca (salto) non è disponibile se la tabella degli indici del file è danneggiata.

■ Decoder video

- Supporta fino a H.264 livello 4.1 e AVCHD
- Non supporta H.264 FMO/ASO/RS e VC-1 SP/MP/AP L4
- MPEG4 SP, ASP:
 - Al di sotto di 1280 x 720: Max. 60 fotogrammi
 - Al di sopra di 1280 x 720: Max. 30 fotogrammi
- Non supporta GMC 2 o superiore

■ Decoder audio

- Supporta WMA 7, 8, 9 e Standard
- Non supporta la frequenza di campionamento WMA mono 22.050 Hz.
- AAC: Frequenza di campionamento max: 96Khz (8, 11, 12, 16, 22, 24, 32, 44.1, 48, 64, 88.2, 96) Bit rate max: 320kbps

□ Formati file supportati per i sottotitoli DivX

*.txt, *.smi, *.srt, *.sub, *.txt

AVCHD (Advanced Video Codec High Definition)

- Questo prodotto può riprodurre dischi AVCHD. Questi dischi sono registrati e utilizzati normalmente nelle videocamere.
- AVCHD è un formato per videocamere digitali ad alta definizione.
- Il formato MPEG-4 AVC/H.264 comprime le immagini con maggiore efficienza rispetto al formato di compressione tradizionale.
- Alcuni dischi in formato AVCHD utilizzano il formato "x.v.Colour". Questo prodotto può riprodurre dischi in formato AVCHD che utilizzano il formato "x.v.Colour".
- "x.v.Colour" è un marchio di Sony Corporation.
- "AVCHD" e il logo AVCHD sono marchi di Matsushita Electronic Industrial Co., Ltd. e di Sony Corporation.

| NOTA |



- ▶ Alcuni dischi AVCHD non si possono riprodurre, a seconda delle condizioni di registrazione.
- ▶ I dischi AVCHD devono essere finalizzati.
- ▶ "x.v.Colour" offre una gamma di colori più ampia di quella dei normali dischi per videocamere DVD.
- ▶ È possibile che alcuni dischi in formato DivX, MKV e MP4 non vengano riprodotti a seconda della risoluzione video e della frequenza dei fotogrammi.

Note sul collegamento USB

- Il prodotto è compatibile con supporti di memorizzazione USB, lettori MP3, videocamere digitali e lettori schede USB.
- Il prodotto non supporta nomi di file o cartelle di lunghezza superiore a 128 caratteri.
- Alcuni dispositivi USB/videocamere digitali possono non essere compatibili con il prodotto.
- Il prodotto supporta sistemi file FAT 16, FAT 32 e NTFS.
- Collegare i dispositivi USB direttamente alla porta USB del prodotto. Se si utilizza un cavo USB per il collegamento possono verificarsi problemi di compatibilità.
- Se si inserisce più di un dispositivo di memoria in un lettore multischeda, possono verificarsi problemi di funzionamento.
- Il prodotto non supporta il protocollo PTP.
- Non scollegare il dispositivo USB durante il processo di "caricamento".
- Maggiore è la risoluzione dell'immagine, maggiore è il ritardo nella visualizzazione.
- Questo prodotto non riproduce file MP3 con DRM (Digital Rights Management) scaricato da siti commerciali.
- Il prodotto supporta solo video inferiori a 30 fps (frequenza fotogrammi).
- È necessario rimuovere in sicurezza il dispositivo di memorizzazione USB (eseguendo la funzione "**Rimoz. sicura USB**") per evitare possibili danni alla memoria USB. Premere il tasto **HOME** per passare al menu principale, quindi premere il tasto **GIALLO (C)** e il tasto .
- SAMSUNG non è responsabile per danni ai file o perdite di dati.

Accessori

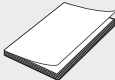
Controllare di seguito gli accessori forniti.

			
Cavo di alimentazione	Manuale utente	Antenna FM	Telecomando/batterie (formato AAA)

Pannello anteriore

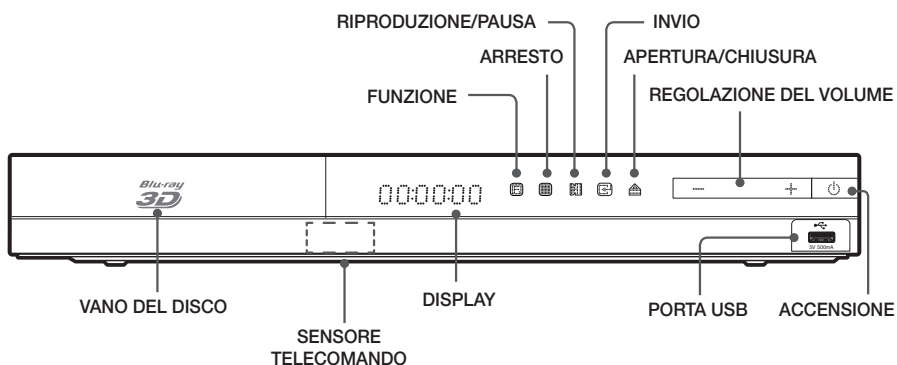

| NOTA |

- ▶ Per aggiornare il software del prodotto attraverso la porta USB, è necessario utilizzare una memoria USB.
- ▶ Quando il prodotto visualizza il menu del disco Blu-ray, non è possibile avviare il filmato premendo il tasto **▶** sul prodotto o sul telecomando. Per riprodurre il filmato, è necessario selezionare Riproduci filmato o Avvio nel menu del disco, quindi premere il tasto **▶**.
- ▶ Se si utilizza il servizio Internet o si riproducono i contenuti del dispositivo USB sulla TV, non è possibile selezionare il modo **BD/DVD** con il tasto **FUNCTION**. Arrestare la riproduzione dei contenuti sulla TV prima di selezionare il modo **BD/DVD**.

Pannello posteriore

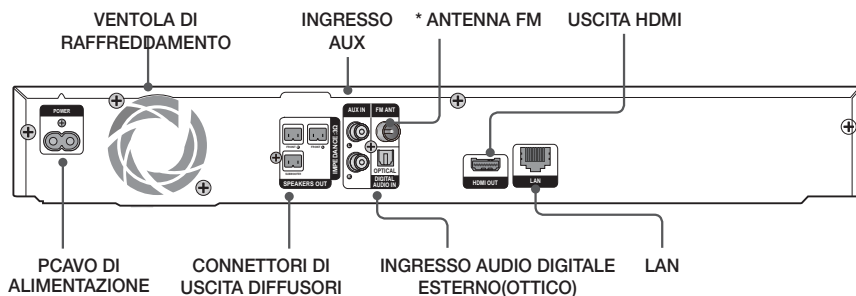

* Collegamento dell'antenna FM

1. Collegare l'antenna FM fornita al relativo connettore.
2. Muovere lentamente il filo dell'antenna finché non si trova una posizione con una buona ricezione, quindi fissarlo a un muro o a un'altra superficie rigida.

| NOTA |

- ▶ Verificare che su tutti i lati del sistema home cinema ci siano almeno 10 centimetri di spazio libero per garantire una ventilazione adeguata. Non ostruire la ventola di raffreddamento e i fori di ventilazione.
- ▶ Questo prodotto non riceve le trasmissioni AM.

Telecomando

Descrizione del telecomando

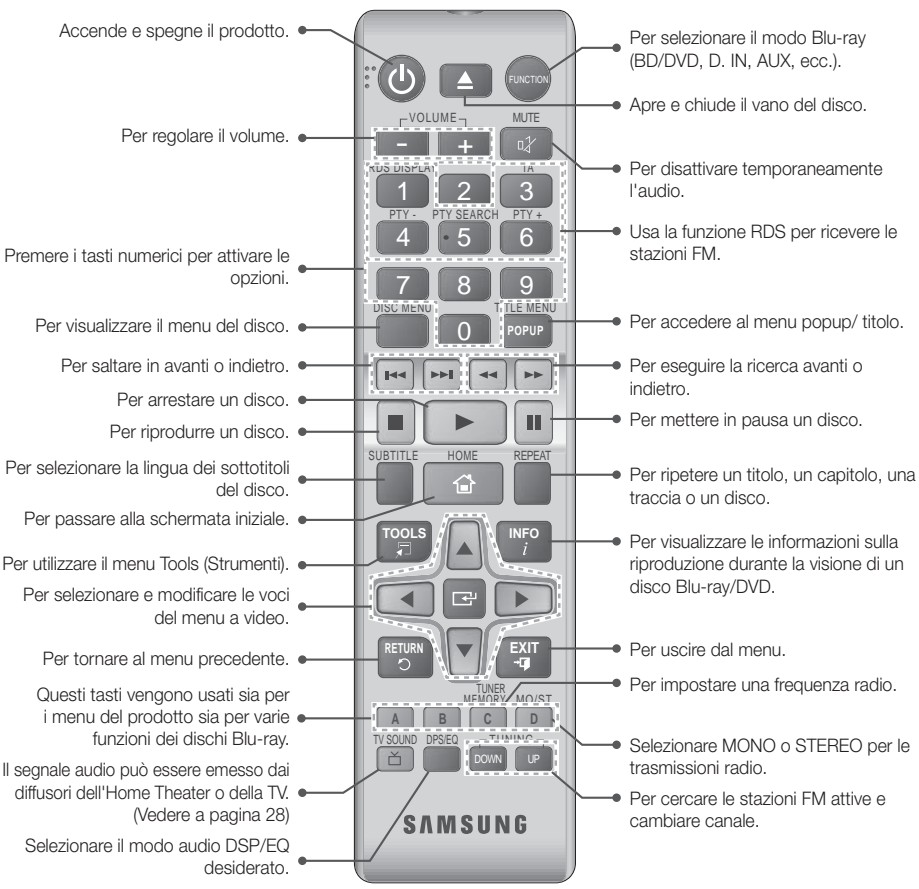

Inserimento delle batterie nel telecomando

- ▶ Assicurarsi che la batteria venga posta con i poli positivo e negativo in corrispondenza dei simboli "+" e "-" riportati nell'apposito vano.
- ▶ Se impiegate per la TV in modo standard, le batterie durano circa un anno.
- ▶ Il telecomando ha una portata di circa 7 metri dal prodotto in linea d'aria.

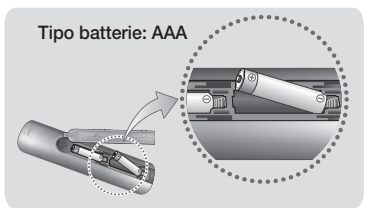

Connessioni

Questa sezione descrive vari metodi per collegare il prodotto ad altri componenti esterni.
Prima di spostare o installare il prodotto, spegnere l'apparecchio e staccare il cavo di alimentazione.

Collegamento degli altoparlanti

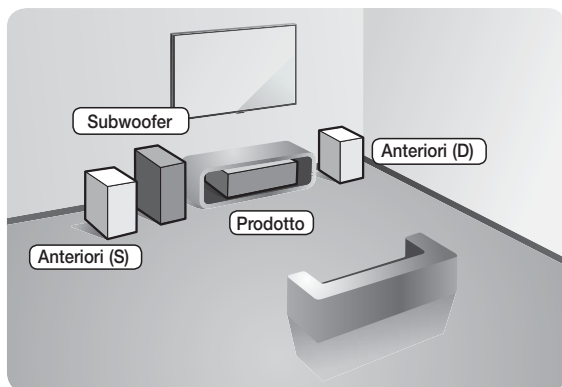

Posizionamento del prodotto

Sistemarlo su un supporto, sul ripiano di un mobile o nel mobile sotto la TV.

Selezione della posizione di ascolto

La posizione di ascolto deve essere situata, rispetto al televisore, ad una distanza pari a circa 2,5 - 3 volte il formato del televisore. Ad esempio, se lo schermo è da 46 pollici, collocare la posizione di ascolto ad una distanza dallo schermo compresa tra 2,92 e 3,5 metri dallo schermo.

Altoparlanti anteriori ei	Posizionare questi altoparlanti davanti alla posizione di ascolto; devono essere rivolti verso l'interno (di circa 45°), in direzione dell'ascoltatore. Posizionare gli altoparlanti in modo che i tweeter si trovino all'altezza dell'orecchio dell'ascoltatore.
Subwoofer	La posizione del subwoofer non è molto rilevante. Posizionarlo dove si preferisce.

Collegamento dei diffusori

1. Abbinare ciascun fascio di cavi al rispettivo diffusore facendo corrispondere i colori delle spine dei cavi agli adesivi in basso sui connettori dei diffusori.
2. Per collegare ciascun filo al relativo diffusore:
 - a. Premere verso il basso la linguetta rossa dietro il diffusore, inserire il filo rosso, quindi rilasciare la linguetta.
 - b. Premere verso il basso la linguetta nera dietro il diffusore, inserire il filo nero, quindi rilasciare la linguetta.
3. Collegare le spine dei fili dei diffusori sul retro del prodotto facendo corrispondere i colori delle spine con i connettori dei diffusori.

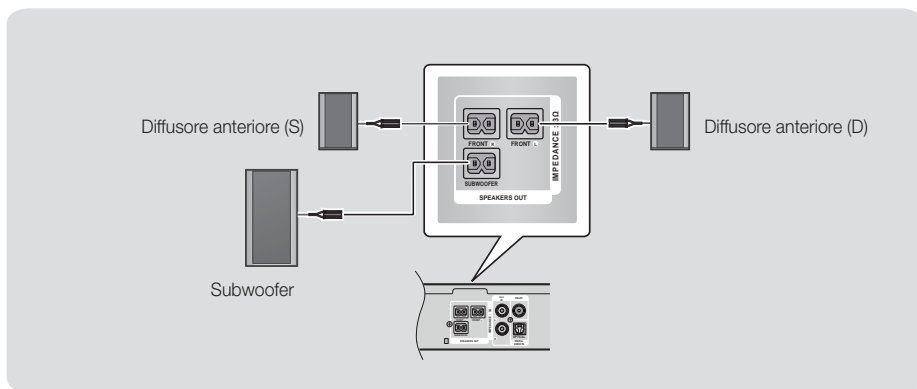
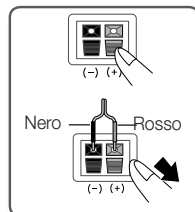

| ATTENZIONE |

- ▶ Se si desidera installare il prodotto su una parete, fissare in modo stabile le viti o i chiodi nella parete e utilizzare i fori sul retro del diffusore per montarlo contro la parete. Gli accessori (chiodi o viti) necessari per il montaggio non sono forniti in dotazione di fabbrica.
- ▶ Non lasciar giocare i bambini con i diffusori o nelle loro vicinanze. La caduta di un diffusore potrebbe provocare lesioni.
- ▶ Per collegare i cavi agli altoparlanti, rispettare la polarità (+/-).
- ▶ Tenere il subwoofer lontano dalla portata dei bambini per impedire che mettano le mani o introducano oggetti nel condotto (foro) dello stesso.
- ▶ Non appendere il subwoofer alla parete dal condotto (foro).

| NOTA |

- ▶ Se si colloca un diffusore vicino al televisore, i colori dello schermo potrebbero apparire distorti a causa del campo magnetico.

Collegamento a un router di rete

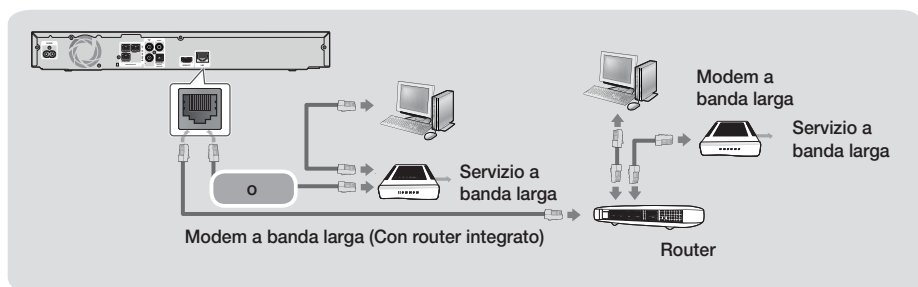

| NOTA |

- ▶ Le caratteristiche del router o del provider di servizi Internet potrebbero impedire al prodotto di accedere al server di aggiornamento del software Samsung. In questo caso, per ulteriori informazioni contattare il provider di servizi Internet (ISP).
- ▶ Gli utenti DSL devono utilizzare un router per collegarsi alla rete.
- ▶ Per utilizzare la funzione DLNA è necessario collegare il PC alla rete come mostrato nelle figure in alto. La connessione può essere cablata o wireless.

Collegamento a un televisore/dispositivi esterni

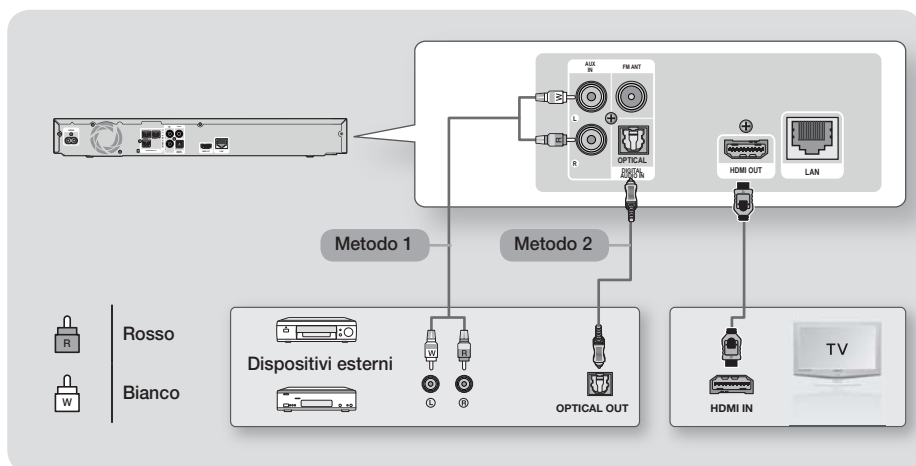

Collegamento a un televisore

Collegare un cavo HDMI (non fornito) tra il connettore HDMI OUT sulla parte posteriore del prodotto e il connettore HDMI IN sul televisore. Se la TV supporta la funzione ARC, è possibile ascoltare l'audio della TV attraverso il sistema Home Cinema semplicemente collegando questo cavo. Per ulteriori informazioni vedere a pagina 19 di questo manuale e nella sezione relativa alla funzione ARC nel manuale utente del televisore.

Collegamento a dispositivi esterni

Per selezionare il modo corretto per un dispositivo esterno, premere il tasto **FUNCTION**. Ogni volta che si preme il tasto, il modo cambia in questo ordine : **BD/DVD → D. IN → AUX → FM**
 Due metodi di connessione di dispositivi esterni per il vostro home cinema sono illustrate di seguito.

Metodo 1 INGRESSO AUX : Collegamento di un componente analogico esterno

Utilizzando un cavo audio RCA (non fornito), collegare il connettore AUDIO IN sul prodotto al connettore AUDIO OUT sul componente analogico esterno. ⇒ Selezionare il modo **AUX**.

- Assicurarsi di abbinare correttamente i colori dei connettori del cavo ai rispettivi connettori di ingresso e di uscita.

Metodo 2 OTTICO : Collegamento di un componente audio digitale esterno

Per collegare l'uscita audio digitale dei componenti con segnale audio digitale quali ricevitori via cavo e via satellite (Set-Top box).

Utilizzando un cavo ottico digitale (non fornito), collegare il connettore di ingresso ottico digitale sul prodotto al connettore di uscita ottico digitale del dispositivo digitale esterno. ⇒ Selezionare il modo **D. IN**.

| NOTA |

- ▶ Per vedere il video di un ricevitore per TV via cavo/ricevitore satellitare è necessario collegare la relativa uscita video direttamente a un televisore.
- ▶ Questo sistema supporta frequenze di campionamento digitale di 32 kHz o superiori di apparecchi digitali esterni.
- ▶ Questo sistema supporta solo l'audio DTS e Dolby Digital. L'audio MPEG, un formato bitstream, non è supportato.

Procedura di impostazione iniziale

- Il menu principale non appare se non si configurano le impostazioni iniziali.
- L'OSD (On Screen Display) del prodotto potrebbe cambiare dopo l'aggiornamento della versione del software.
- I passi da eseguire per accedere possono variare a seconda del menu selezionato.

1. Accendere il televisore dopo aver collegato il prodotto, quindi accendere il prodotto. Quando si attiva il prodotto per la prima volta, viene visualizzata automaticamente la schermata Lingua delle impostazioni iniziali.



2. Premere i tasti ▲▼ per selezionare la lingua desiderata, quindi premere il tasto [OK].
3. Premere il tasto [OK] per avviare la configurazione delle funzioni.

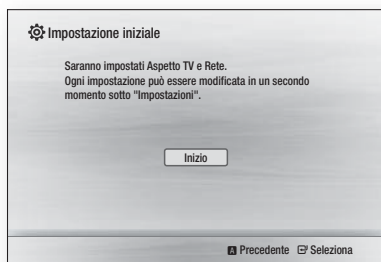

4. Viene visualizzata la schermata TV Aspect (Formato TV). Premere i tasti ▲▼ per selezionare un formato TV desiderato, quindi premere il tasto [OK]. Sono disponibili quattro scelte:

16:9 originale - per televisori panoramici. Visualizza le immagini a schermo largo nel formato originale in 16:9 e le immagini 4:3 (vecchio formato standard) in formato 4:3 pillarbox con bande nere a sinistra e a destra.

16:9 Pieno - per televisori panoramici. Visualizza le immagini a schermo largo nel formato originale in 16:9 e espande le immagini in 4:3 per riempire lo schermo in 16:9.

4:3 Letter Box - per vecchi televisori analogici con schermo standard. Visualizza immagini in 4:3 a schermo intero e immagini in 16:9 in formato Letter box che mantiene il formato 16:9 e applica bande nere sopra e sotto l'immagine.

4:3 Pan-Scan - Per vecchi televisori analogici con schermo standard. Visualizza immagini in 4:3 a schermo intero e immagini in 16:9 in formato Pan-Scan che riempie lo schermo, ma taglia i lati a sinistra e a destra dell'immagine e ingrandisce verticalmente la parte centrale.

5. Viene visualizzata la schermata **Rete – Su cavo**.
 - Se si dispone di una rete con indirizzi IP dinamici, come la maggior parte delle persone, selezionare **Auto**, premere il tasto [OK], quindi procedere al passo 6.
 - Se si dispone di una rete con indirizzi IP statici, vi suggeriamo di selezionare **Salta** premendo il tasto **BLU (D)**, quindi andare a "Configurazione del collegamento alla rete" a pagina 20 dopo il completamento della procedura di impostazione iniziale. "Configurazione del collegamento alla rete" fornisce una spiegazione esaustiva per la configurazione manuale del collegamento alla rete.
 - Se non si dispone di una rete, selezionare **Salta** premendo il tasto **BLU (D)**. Viene visualizzata la schermata Initial Settings Complete (Impostazioni iniziali completate), quindi viene visualizzata la schermata iniziale.

| NOTA |

- ▶ Se si salta la configurazione della rete o la configurazione non funziona correttamente, andare a "Configurazione del collegamento alla rete" a pagina 20 per impostare in seguito il collegamento alla rete del prodotto.

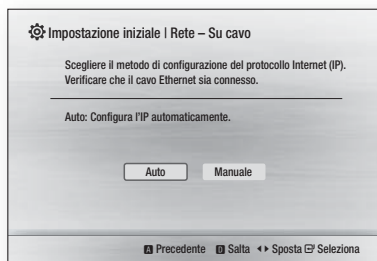

6. Il prodotto verifica la connessione, quindi si collega alla rete. Al termine, premere il tasto [OK]. Viene visualizzata la schermata Initial Settings Complete (Impostazioni iniziali completate), quindi viene visualizzata la schermata iniziale.

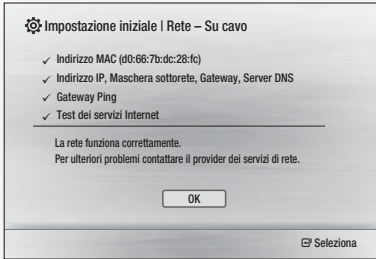

| NOTA |

- ▶ Per visualizzare nuovamente la schermata Initial Setting (Impostazione iniziale) ed effettuare le modifiche, selezionare l'opzione Reset (Ripristina). (Vedere a pagina 20)
- ▶ Se si utilizza un cavo HDMI per collegare il prodotto a un televisore Samsung compatibile Anynet+ (HDMI-CEC) e 1). La funzione Anynet+ (HDMI-CEC) è stata impostata su On sia nel televisore che nel prodotto e 2). Per il televisore è impostata una lingua supportata dal prodotto, il prodotto imposta automaticamente tale lingua come lingua preferita.

La schermata iniziale

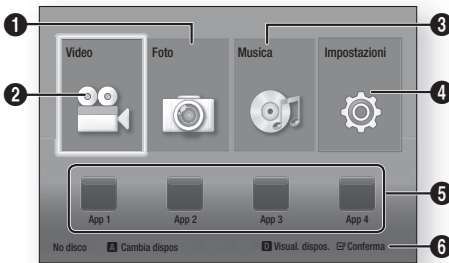

1	Seleziona le foto.
2	Seleziona i video.
3	Seleziona la musica.
4	Seleziona le impostazioni.
5	Seleziona le applicazioni.
6	Visualizza i tasti del telecomando che si possono utilizzare per accedere alle funzioni.

1. Per selezionare un'opzione nella schermata iniziale, spostare il cursore utilizzando i tasti ▲▼◀▶ per selezionare l'opzione scelta, quindi premere il tasto .

| NOTA |

- ▶ Per riprodurre o visualizzare video, musica o foto che si trovano sul PC, è necessario collegare l'home theater e il PC a una rete domestica e scaricare, installare e configurare il software DLNA sul PC. (Vedere a pagina 22)

Accesso alla schermata di impostazione

1. Selezionare **Impostazioni** nella schermata iniziale, quindi premere . Viene visualizzata la schermata Impostazioni.



2. Per accedere ai menu, ai sottomenu e alle opzioni della schermata Impostazioni, vedere la figura del telecomando in basso.

| NOTA |

- ▶ Se si lascia il prodotto in modo di arresto per oltre 5 minuti, sul televisore appare un salvaschermo. Se il salvaschermo viene lasciato in funzione per oltre 20 minuti, l'unità si spegne automaticamente.

Tasti del telecomando utilizzati per il menu Impostazioni

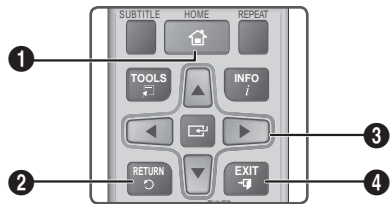

1. Tasto **HOME**: Per passare alla schermata iniziale.

2	Tasto RETURN : Per tornare al menu precedente.
3	Tasto ↵ (Invio) / DIREZIONE : <ul style="list-style-type: none"> • Premere ▲▼◀▶ per spostare il cursore o selezionare una voce. • Premere il tasto ↵ per attivare la voce correntemente selezionata o confermare un'impostazione.
4	Tasto EXIT : Premere per uscire dal menu corrente.

| NOTA |

- ▶ Il tasto **↵** sul pannello anteriore del prodotto può avere la stessa funzione del tasto **↵** sul telecomando.

Informazioni dettagliate sulle funzioni

Ogni funzione, voce menu o singola opzione della schermata Impostazioni è spiegata in dettaglio a video. Per visualizzare la spiegazione, utilizzare i tasti **▲▼◀▶** per selezionare la funzione, la voce di menu o l'opzione. La spiegazione appare di solito sulla destra della schermata. Per una breve descrizione di ogni funzione di Impostazioni, vedere alla pagina successiva. Per ulteriori informazioni su alcune funzioni vedere anche l'appendice del manuale.

Funzioni del menu Impostazioni

Display	
Impostazioni 3D	Imposta le funzioni 3D. <ul style="list-style-type: none"> ✓ Riproduzione 3D Blu-ray: Selezionare se riprodurre un disco Blu-ray con contenuti 3D in modo 3D. Se si passa alla schermata iniziale o al menu principale di Smart Hub mentre si è in modo 3D, il prodotto passa automaticamente a 2D. ✓ Dim. schermo: Inserire la dimensione del televisore collegato al prodotto. Il prodotto regola automaticamente l'uscita 3D in base alla dimensione dello schermo del televisore.
Formato TV	Consente di regolare l'uscita del prodotto in base alla dimensione dello schermo del televisore. Vedere pagina 16.

BD Wise	BD Wise è la funzione di interconnettività Samsung di ultima generazione. Quando si collegano tra loro un prodotto Samsung e un televisore Samsung con BD Wise tramite HDMI, e BD Wise è attivo sia sul prodotto che sul televisore, il prodotto trasmette il video con la risoluzione video e la frequenza di fotogrammi del disco Blu-ray/DVD.
Risoluzione	Consente di impostare risoluzione di uscita del segnale video HDMI su BD Wise, Auto, 1080p, 1080i, 720p, 576p/480p . Il numero indica il numero di linee del video per fotogramma. "i" e "p" indicano, rispettivamente, la scansione interlacciata e progressiva. Maggiore è il numero di linee, maggiore è la qualità.
Fotogramma Video(24Fs)	Impostando la funzione Fotogramma Video(24Fs) su Auto, il prodotto regola automaticamente la propria uscita HDMI su 24 fotogrammi al secondo per migliorare la qualità dell'immagine se collegato a un televisore compatibile 24Fs. <ul style="list-style-type: none"> • Questa funzione può essere utilizzata soltanto sui televisori che supportano questa frequenza di fotogrammi. • Fotogramma video può essere selezionato solo se il prodotto è nei modi di risoluzione 1080i o 1080p dell'uscita HDMI.
Formato colore HDMI	Consente di impostare il formato dello spazio colore per l'uscita HDMI in base alla capacità del dispositivo collegato (televisore, monitor, ecc.).
HDMI Profondità colori	Consente di impostare sul prodotto la trasmissione del video dal connettore HDMI OUT con profondità colori. La profondità colori consente una riproduzione più fedele con una maggiore profondità dei colori.
Modo progressivo	Consente di migliorare la qualità dell'immagine durante la visualizzazione dei DVD.
Audio	
Imposta altoparlanti	Permette di regolare le seguenti impostazioni dei diffusori e di accendere e spegnere il tono di test in modo da testare i diffusori.

	<ul style="list-style-type: none"> ✓ Livello: Consente di regolare il livello sonoro relativo di ciascun diffusore da 6 a -6 db. Se si gradiscono ad esempio i bassi profondi, è possibile aumentare il livello sonoro del subwoofer di 6 db. ✓ Distanza: Permette di regolare la distanza relativa di ciascun diffusore dalla posizione di ascolto fino a 10 metri. Maggiore è la distanza, più forte risulterà il suono del diffusore. ✓ Test Tone : Permette di eseguire la funzione Test Tone (Tono di test) in modo da poter testare le regolazioni. Impostando Test Tone su On si attiva questa funzione. Impostandolo su Off la si disattiva.
Selez. altoparlante	Permette di selezionare se attivare i diffusori del televisore o dell'home theatre.
Canale ritorno audio	<p>Permette di direzionare il suono dal televisore ai diffusori dell'Home Cinema. Richiede una connessione HDMI e un televisore compatibile con la funzione di canale di ritorno audio (ARC).</p> <ul style="list-style-type: none"> • Quando la funzione Canale ritorno audio è su On, utilizzare il cavo HDMI per collegare il prodotto al televisore. A questo punto, l'ingresso ottico non funziona. • Quando la funzione Canale ritorno audio è su Auto, utilizzare il cavo HDMI per collegare il prodotto al televisore. A questo punto vengono selezionati automaticamente ARC e ingresso ottico.
Uscita Digitale	Permette di impostare l'uscita digitale in base alle capacità del ricevitore AV collegato al prodotto. Per ulteriori dettagli, fare riferimento alla tabella di selezione delle uscite digitali. (Vedere a pagina 32)
Controllo gamma dinamica	<p>Consente di applicare il controllo gamma dinamica sull'audio Dolby Digital, Dolby Digital Plus e Dolby TrueHD.</p> <ul style="list-style-type: none"> ✓ Auto: Controlla automaticamente la gamma dinamica dell'audio Dolby TrueHD, in base alle informazioni fornite dalla colonna sonora Dolby TrueHD. Attiva anche il controllo della gamma dinamica per Dolby Digital e Dolby Digital Plus. ✓ Off: Lascia la gamma dinamica non compressa, permettendo di sentire il suono originale. ✓ On: Attiva il controllo della gamma dinamica per tutti e tre i formati Dolby. Il volume dei suoni bassi viene alzato e quello dei suoni alti viene abbassato.

Sincronia audio	Quando il prodotto è collegato a un televisore digitale, permette di regolare il ritardo audio in modo che l'audio sia sincronizzato con il video. È possibile impostare il ritardo tra 0 e 300 millisecondi.
Modalità Downmixing	Consente di selezionare il metodo di downmix multicanale compatibile con l'impianto stereo. È possibile scegliere di eseguire il downmix del prodotto su stereo normale o su stereo compatibile con surround.
Rete	
Impostazioni di rete cablata	Per ulteriori informazioni sulle impostazioni di rete e le funzioni di rete, vedere "Le reti e Internet " a partire da pagina 20.
Test di rete	Permette di verificare se la configurazione del protocollo Internet funziona correttamente.
Stato della rete	Permette di controllare se è stata stabilita una connessione alla rete e a Internet.
Connessione Internet BD-Live	Permette di autorizzare o bloccare una connessione Internet per il servizio BD-Live.
Sistema	
Impostazione iniziale	Consente di eseguire nuovamente la procedura di impostazione iniziale. Vedere a pagina 16 per i dettagli.
Anynet+ (HDMI-CEC).	Anynet+ è una comoda funzione che permette di sintonizzare più prodotti Samsung dotati di Anynet+ e di comandarli con un telecomando Samsung. Per attivare questa funzione, collegare questo prodotto ad un televisore Samsung dotato di funzione Anynet+ utilizzando un cavo HDMI.
Gestione dei dati BD	Consente di gestire i contenuti scaricati da un disco Bluray che supporta il servizio BD-Live. È possibile visualizzare le informazioni sul dispositivo USB utilizzato per la memorizzazione dei dati BD Live, compreso lo spazio di memorizzazione. È anche possibile eliminare i dati BD Live e cambiare il dispositivo.

Video On Demand DivX®	Verdere i codici di registrazione DivX® VOD per acquistare e riprodurre contenuti DivX® VOD.
------------------------------	--

Lingua

È possibile selezionare la lingua preferita per il menu a video, il menu del disco, i sottotitoli, ecc.

- La lingua selezionata per il menu del disco, l'audio del disco o i sottotitoli appare solo se supportata sul disco.

Sicurezza

Il PIN predefinito è 0000. Inserire il PIN predefinito per accedere alla funzione di sicurezza se non è stata ancora creata una propria password.

Grado Blocco Can. BD	Se non viene inserito il PIN, impedisce la riproduzione di dischi Blu-ray con classificazione uguale o superiore a quella di un'età specifica inserita.
-----------------------------	---

Grado Blocco Can. DVD	Se non viene inserito il PIN, impedisce la riproduzione di DVD con classificazione superiore ad una specifica classificazione numerica selezionata.
------------------------------	---

Cambia PIN	Modificare il PIN a quattro cifre utilizzato per accedere alle funzioni di sicurezza.
-------------------	---

Generale

Fuso orario	È possibile specificare il fuso orario in vigore nella propria area.
--------------------	--

Supporto

Aggiornamento software	Per ulteriori informazioni sulla funzione Aggiornamento software, vedere "Aggiornamento del software" a pagina 21.
-------------------------------	--

Contattare Samsung	Fornisce le informazioni di contatto per l'assistenza sul prodotto.
---------------------------	---

Condiz. Contratto assistenza	Visualizzare l'esclusione di responsabilità generale riferita ai contenuti e ai servizi di terze parti.
-------------------------------------	---

Reset	Tutte le impostazioni vengono riportate ai valori predefiniti, ad eccezione delle impostazioni di rete. La password di sicurezza predefinita è 0000.
--------------	--

Le reti e Internet

Quando si collega questo prodotto a una rete, è possibile utilizzare applicazioni e funzioni basate su una rete come BD-LIVE e aggiornare il software del prodotto attraverso il collegamento alla rete.

Configurazione del collegamento alla rete

Prima di iniziare, contattare l'ISP per sapere se il proprio indirizzo IP è statico o dinamico. Se è dinamico, si consiglia di utilizzare la seguente procedura automatica. Se è statico, è necessario utilizzare la seguente procedura manuale.

- Prima di cominciare, confermare che il prodotto è collegato al router con un cavo di rete.

□ Automatico

Per avviare il processo di configurazione, seguire i passi riportati di seguito:

1. Nel menu iniziale, selezionare **Impostazioni**, quindi premere il tasto **[OK]**.
2. Selezionare **Rete**, quindi premere il tasto **[OK]**.
3. Selezionare **Impostazioni di rete cablata**, quindi premere il tasto **[OK]**. Viene visualizzata la schermata **Impostazioni di rete cablata**.
4. Premere il tasto **▶** nel menu di configurazione del protocollo Internet. Usare il tasto **▲▼** per selezionare **Auto** e quindi premere il tasto **[OK]**.



5. La funzione rete acquisisce e compila automaticamente i valori per l'indirizzo IP, la Maschera sottorete, ecc.
6. Al termine dell'acquisizione dei valori di rete, premere il tasto **RETURN** (↵).
7. Selezionare **Test di rete**, quindi premere **[OK]**. Il sistema Home Theater verifica la connessione alla rete. Al termine, premere il tasto **RETURN** (↵).

□ Manuale

Se si dispone di un indirizzo IP statico o se la procedura automatica non funziona, i valori per le impostazioni di rete devono essere impostati manualmente.

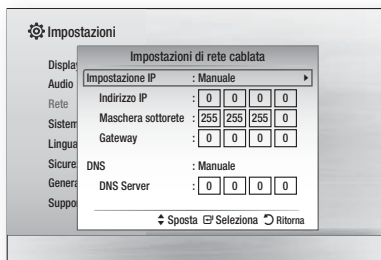

1. Seguire i primi quattro passi nella procedura automatica, selezionando **Manuale** anziché Auto al passo 4.
2. Premere il tasto freccia ▼ per selezionare il primo campo (Indirizzo IP).
3. Utilizzare i tasti numerici del telecomando per inserire i numeri.
4. Una volta terminato di completare un campo, usare il tasto ► per passare al campo successivo. È anche possibile utilizzare gli altri tasti con le frecce per spostarsi in su, in giù e indietro.
5. Inserire i valori per **Indirizzo IP, Maschera sottorete e Gateway**.
6. Premere il tasto ▼ per passare a **DNS**.
7. Premere il tasto ▼ per andare al primo campo DNS. Inserire i numeri come indicato sopra.
8. Premere il tasto **RETURN** (↵) sul telecomando.
9. Selezionare **Test di rete**, quindi premere **OK**. Quando il test è completato, premere il tasto **RETURN** (↵) per tornare alla schermata precedente.
10. Selezionare **Stato della rete**, quindi premere **OK**.
11. Viene visualizzata la schermata Network Status (Stato rete). Il prodotto verifica la connessione, quindi si collega alla rete. Al termine, selezionare **OK**, quindi premere **OK**.

Aggiornamento del software

Il menu Aggiornamento software permette di aggiornare il software del prodotto per ottimizzarne le prestazioni o aggiungere nuovi servizi.

- Mai spegnere e riaccendere il prodotto manualmente durante il processo di aggiornamento.

1. Nel menu principale, selezionare **Impostazioni**, quindi premere il tasto **OK**.
2. Selezionare **Supporto**, quindi premere il tasto **OK**.
3. Selezionare **Aggiornamento software**, quindi premere il tasto **OK**.
4. Selezionare uno dei seguenti metodi :
 - **Online**
 - **Tramite USB**
 - **Notifica aggiorn. autom.**
5. Premere il tasto **OK**.

Di seguito sono riportate le informazioni relative a ciascun metodo.

| NOTA |

- ▶ L'aggiornamento è completato quando il prodotto si spegne dopo il riavvio. Premere il tasto di **ALIMENTAZIONE** per accendere il prodotto aggiornato per l'uso. Non accendere o spegnere il prodotto manualmente durante il processo di aggiornamento.
- ▶ Samsung Electronics non si assume alcuna responsabilità legale in caso di malfunzionamento del prodotto dovuto all'instabilità della connessione Internet o alla negligenza del cliente durante l'aggiornamento del software.
- ▶ Per annullare l'aggiornamento mentre si sta scaricando l'aggiornamento del software, premere il tasto **OK**.

Online

Per utilizzare la funzione Online, il prodotto deve essere collegato a Internet. Rimuovere tutti i dischi prima di cominciare.

1. Selezionare **Online**, quindi premere il tasto **OK**. Viene visualizzato il messaggio di connessione al server in corso.
2. Se è disponibile un aggiornamento, appare un messaggio che richiede se si desidera eseguire l'aggiornamento. Se si seleziona **Sì**, il prodotto si spegne automaticamente, si riavvia e quindi inizia l'aggiornamento.

| IMPORTANTE |

- ▶ Non spegnere o accendere l'Home Cinema manualmente durante un aggiornamento software.
- 3. Si apre la finestra di avanzamento dell'aggiornamento. Al termine dell'aggiornamento, il prodotto si spegne di nuovo automaticamente.
- 4. Premere il tasto di **ALIMENTAZIONE** per accendere il prodotto.

| NOTA |

- ▶ L'aggiornamento è completato quando il prodotto si spegne dopo il riavvio. Premere il tasto di **ALIMENTAZIONE** per accendere il prodotto aggiornato per l'uso.
- ▶ Non accendere o spegnere mai il prodotto manualmente durante il processo di aggiornamento.
- ▶ Samsung Electronics non si assume alcuna responsabilità legale in caso di malfunzionamento del prodotto dovuto all'instabilità della connessione Internet o alla negligenza del cliente durante l'aggiornamento del software.

Tramite USB

1. Accedere al sito www.samsung.com.
2. Fare clic su **SUPPORT** in alto a destra nella pagina.
3. Inserire il codice del modello del prodotto nel campo di ricerca. Dopo aver inserito il codice del modello, un menu a discesa visualizza i prodotti che corrispondono a quel codice.
4. Fare clic con il tasto sinistro del mouse sul codice modello del prodotto all'interno dell'elenco a discesa.
5. Nella pagina visualizzata, scorrere verso il basso e fare clic su **Manuali e download del firmware**.
6. Fare clic su **Firmware** al centro della pagina.
7. Fare clic sull'icona dello **ZIP** nella colonna File a destra nella pagina.
8. Fare clic su **Invia** nel popup visualizzato. Fare clic su **OK** nel popup visualizzato per scaricare e salvare il file del firmware sul PC.
9. Decomprimere il file zip sul computer. Deve comparire una sola cartella con lo stesso nome del file zip.
10. Copiare la cartella su un'unità flash USB.
11. Assicurarsi che non vi siano dischi nel prodotto, quindi inserire l'unità flash USB nella porta USB del prodotto.
12. Nel menu del prodotto, selezionare **Impostazioni > Supporto > Aggiornamento software**.
13. Selezionare **Tramite USB**.

| NOTA |

- ▶ Quando si aggiorna il software attraverso la porta USB, non deve essere inserito nessun disco nel prodotto.
- ▶ Non accendere o spegnere mai il prodotto manualmente durante il processo di aggiornamento.
- ▶ Al termine dell'aggiornamento del software, verificare i dettagli del software nel menu **Aggiornamento software**.

Notifica aggiorn. autom.

Se il prodotto è collegato alla rete e la notifica di aggiornamento automatico è attivata, per il prodotto verranno inviate notifiche se sarà disponibile una nuova versione del software.

1. Accendere il prodotto.
2. Nel menu di aggiornamento del software, impostare **Notifica aggiorn. autom.** su **On**. Se è disponibile una nuova versione del software, verrà inviata una notifica con un messaggio popup.
3. Per aggiornare il firmware, selezionare **Sì**. Il prodotto si spegne automaticamente, si riavvia e quindi inizia l'aggiornamento.
4. Si apre la finestra di avanzamento dell'aggiornamento. Quando l'aggiornamento è completo, il prodotto si spegne di nuovo automaticamente.
5. Premere il tasto di **ALIMENTAZIONE** per accendere l'apparecchio.

| NOTA |

- ▶ L'aggiornamento è completato quando il prodotto si spegne dopo il riavvio. Premere il tasto **ALIMENTAZIONE** per accendere il prodotto su cui è stato effettuato l'aggiornamento e utilizzarlo. Non accendere o spegnere il prodotto manualmente durante il processo di aggiornamento.
- ▶ Samsung Electronics non si assume alcuna responsabilità legale in caso di malfunzionamento del prodotto dovuto all'instabilità della connessione Internet o a negligenza del cliente durante l'aggiornamento del software.

Configurazione di DLNA

DLNA consente di riprodurre musica, video e foto sul PC utilizzando il prodotto. Per utilizzare DLNA, è necessario collegare il prodotto al PC attraverso la rete (vedere a pagina 14) e installare SAMSUNG PC Share Manager sul PC.

Come scaricare il software DLNA

Per utilizzare DLNA con il PC, è necessario installare il software DLNA sul PC. Per scaricare il software per PC e ottenere istruzioni dettagliate sull'uso di DLNA, visitare il sito Web Samsung.com.

1. Accedere al sito www.samsung.com.
2. Fare clic su **SUPPORT** in alto nella pagina.
3. Inserire il codice del modello del prodotto nel campo di ricerca. Dopo aver inserito il codice del modello, un menu a discesa visualizza i prodotti che corrispondono a quel codice.
4. Fare clic con il tasto sinistro del mouse sul codice modello del prodotto all'interno dell'elenco a discesa.
5. Nella pagina visualizzata, scorrere verso il basso e fare clic su **Manuali e download del firmware**.
6. Fare clic sulla scheda **Software**.
7. Nella scheda Software, fare clic sull'icona EXE a destra della riga DLNA.
8. Nel primo popup visualizzato, fare clic su **Invia**. Nel secondo popup, fare clic su **Salva File**.
9. Trovare il file di installazione di DLNA sul disco e farvi doppio clic sopra.
10. Nel popup visualizzato, fare clic su **Esegui**, quindi seguire le istruzioni sulla schermata.

Scaricare il manuale di installazione/istruzioni di DLNA sempre dalla scheda Software facendo clic sul simbolo del file PDF corrispondente nella colonna File a destra. Il file, in formato PDF, viene scaricato e aperto. È possibile visualizzare e/o salvare il file.

| NOTA |





- ▶ Per utilizzare DLNA su uno smartphone, è necessario collegare l'impianto e lo smartphone allo stesso router.

Riproduzione di file su dispositivo USB

È possibile riprodurre i file multimediali memorizzati su un dispositivo USB collegato.

1. Andare al menu principale.
2. In modo di arresto, collegare il dispositivo di memorizzazione USB alla porta USB sul pannello anteriore del prodotto. Viene visualizzato il messaggio "Accedere al dispositivo?".
3. Premere il tasto ◀▶ per selezionare **Sì**, quindi premere il tasto .
4. Premere il tasto **ROSSO (A)**.





5. Premere i tasti ▲▼ per selezionare USB Flash Mem (Mem flash USB) o Disk (Disco) quindi premere il tasto .
6. Premere i tasti ▲▼◀▶ per selezionare **Video**, **Musica** o **Foto**, quindi premere il tasto .
7. Se sulla schermata vengono visualizzati i file procedere al passo 8. Se sulla schermata vengono visualizzate le cartelle dei file, utilizzare i tasti ▲▼◀▶ per selezionare una cartella, premere , quindi procedere al passo 8.
8. Utilizzare i tasti ▲▼◀▶ per selezionare un file da riprodurre o visualizzare, quindi premere il tasto .

OPPURE

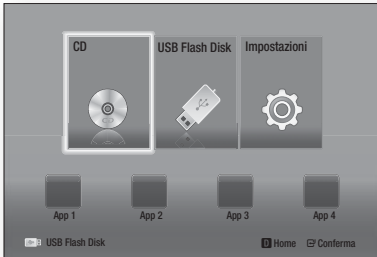
- 4¹. Premere il tasto **BLU (D)**.



- 5¹. Premere i tasti ◀▶ per selezionare USB Flash Mem (Mem flash USB) o Disk (Disco) quindi premere il tasto .



- 6¹. Premere i tasti ▲▼ per selezionare **Video**, **Foto** o **Musica**, quindi premere il tasto .
- 7¹. Se sulla schermata vengono visualizzati i file procedere al passo 8¹. Se sulla schermata vengono visualizzate le cartelle dei file, utilizzare i tasti ▲▼◀▶ per selezionare una cartella, premere , quindi procedere al passo 8¹.
- 8¹. Utilizzare i tasti ▲▼◀▶ per selezionare un file da riprodurre o visualizzare, quindi premere il tasto .

| NOTA |





- ▶ La riproduzione file 3D non è supportata.
- ▶ Per evitare di danneggiare la memoria USB, è necessario rimuovere in sicurezza il dispositivo di memorizzazione USB utilizzando la funzione "Rimoz. sicura USB". Premere il tasto **HOME** per passare al menu principale, selezionare il tasto **GIALLO (C)**, quindi premere il tasto .

Riproduzione di un disco con contenuti registrati dall'utente

È possibile riprodurre i file multimediali registrati su dischi DVD o CD.

1. Accendere l'Home Theater.
2. Aprire il vano del disco, inserire un disco registrato dall'utente nell'apposito vano con l'etichetta rivolta verso l'alto, quindi chiudere il vano.
3. Dopo il caricamento del disco, premere il tasto **ROSSO (A)**.
4. Premere i tasti ▲▼◀▶ per selezionare **CD** o **DVD**, quindi premere il tasto .
5. Premere i tasti ◀▶ per selezionare **Video**, **Musica** o **Foto**, quindi premere il tasto .
6. Se sulla schermata vengono visualizzati i file, procedere al passo 7. Se sulla schermata vengono visualizzate le cartelle dei file, utilizzare i tasti ▲▼◀▶ per selezionare una cartella, premere , quindi procedere al passo 7.
7. Utilizzare i tasti ▲▼◀▶ per selezionare un file da riprodurre o visualizzare, quindi premere il tasto .

OPPURE

- 3¹. Dopo il caricamento del disco, premere il tasto **BLU (D)**.
- 4¹. Premere i tasti ◀▶ per selezionare **CD** o **DVD**, quindi premere il tasto .
- 5¹. Premere i tasti ▲▼ per selezionare **Video**, **Musica** o **Foto** quindi premere il tasto .
- 6¹. Se sulla schermata vengono visualizzati i file procedere al passo 7¹. Se sulla schermata vengono visualizzate le cartelle dei file, utilizzare i tasti ▲▼◀▶ per selezionare una cartella, premere , quindi procedere al passo 7¹.
- 7¹. Utilizzare i tasti ▲▼◀▶ per selezionare un file da riprodurre o visualizzare, quindi premere il tasto .

Riproduzione di DVD commerciali

Inserire un disco nell'apposito vano con l'etichetta rivolta verso l'alto e quindi chiudere il vano del disco. La riproduzione si avvia automaticamente. Se non si riproduce automaticamente, passare a **Video** nel menu principale e premere il tasto **OK**. Nella maggior parte dei casi, i dischi commerciali presentano un menu principale. Per riprodurre il film sul disco, selezionare **Riproduzione** sul menu del disco, quindi premere **OK**.

[NOTA]

- Per ulteriori informazioni sulla riproduzione video, vedere "Controllo della riproduzione video" in questa pagina.

Controllo della riproduzione video

È possibile controllare la riproduzione dei file video memorizzati su dischi Blu-ray, DVD e CD e su dispositivi di memorizzazione USB. A seconda del disco, alcune funzioni descritte in questo manuale potrebbero non essere disponibili.

Tasti del telecomando utilizzati per la riproduzione video



Tasti relativi alla riproduzione

Il prodotto non riproduce l'audio nel modo ricerca, riproduzione rallentata o fotogramma per fotogramma.

- **▶** : Avvia la riproduzione.
- **■** : Arresta la riproduzione.
- **⏸** : Mette in pausa la riproduzione.
- **Riproduzione veloce** : Durante la riproduzione, premere il tasto **⏩** o **⏪**. Ogni volta che si preme il tasto **⏩** o **⏪**, la velocità di riproduzione cambia.
- **Riproduzione rallentata** : Nel modo pausa, premere il tasto **⏩**. Ogni volta che si preme il tasto **⏩**, la velocità di riproduzione cambia.
- **Riproduzione fotogramma per fotogramma** : Nel modo pausa, premere il tasto **⏸**. Ogni volta che si preme il tasto **⏸**, viene visualizzato un nuovo fotogramma.
- **Riproduzione a salti** : Durante la riproduzione, premere il tasto **⏪** o **⏩**. Ogni volta che si preme il tasto **⏪** o **⏩**, il disco passa al capitolo o al file precedente o successivo.

Utilizzo del menu del disco, dei titoli e di scelta rapida e dell'elenco dei titoli

- **DISC MENU** : Durante la riproduzione, premere questo tasto per visualizzare il menu del disco.
- **TITLE MENU** : Durante la riproduzione, premere questo tasto per visualizzare il menu dei titoli.
 - Se il disco contiene una playlist, premere il tasto **VERDE (B)** per passare alla playlist.
- **POPUP MENU** : Durante la riproduzione, premere questo tasto per visualizzare il menu di scelta rapida.
- **DISC MENU o TITLE MENU** : Durante la riproduzione, premere questo tasto per visualizzare l'elenco dei titoli.

Utilizzo del menu Strumenti

Durante la riproduzione, premere il tasto **TOOLS**.

Titolo	Se il film o video ha più di un titolo, selezionare il titolo desiderato.
Tempo Esec.	Selezionare questa opzione per passare al punto di riproduzione specifico. Utilizzare i tasti numerici per inserire il punto di riproduzione.
Modalità Ripeti	Selezionarlo per ripetere un titolo, un capitolo (solo dischi BD/DVD) o una sezione contrassegnata specifici.
Impostaz. immagine	Selezionarlo per impostare il modo immagine. <ul style="list-style-type: none"> - Modalità : <ul style="list-style-type: none"> ▪ Utente : Permette di regolare la luminosità, la brillantezza ecc. ▪ Dinamico : Selezionare questa impostazione per aumentare la nitidezza. ▪ Normale : Selezionare questa impostazione per la maggior parte delle applicazioni. ▪ Film : Questa è l'impostazione migliore per guardare i film.
Sincronia audio	Permette di regolare il ritardo audio in modo che l'audio sia sincronizzato con il video. È possibile impostare il ritardo tra 0 e 300 millisecondi.

Menu visualizzati solo durante la riproduzione di dischi BD/DVD

Capitolo	Selezionarlo per passare al capitolo che si desidera guardare.
Audio	Selezionarlo per impostare la lingua desiderata per l'audio.

Sottotitolo	Selezionarlo per impostare la lingua desiderata per i sottotitoli.
Angolo	Per visualizzare la scena da un'altra angolazione. L'opzione Angolo visualizza il numero di angolazioni disponibili per la visualizzazione (1/1, 1/2, 1/3, ecc.).
Video BONUSVIEW / Audio BONUSVIEW	Selezionarlo per impostare l'opzione bonusview desiderata.

Menu visualizzati solo durante la riproduzione di un file

Schrm inter	Selezionarlo per impostare il formato schermo intero desiderato. È possibile selezionare Originale , Modalità1 (più grande) o Modalità2 (grandezza massima).
Informazioni	Per controllare le informazioni del file video.

| NOTA |

- Il menu Strumenti può variare in base al disco o al dispositivo di memorizzazione. È possibile che non vengano visualizzate tutte le opzioni.

Creazione di una playlist

È possibile creare una playlist di file video in modo quasi identico a quello utilizzato per creare una playlist di file musicali. Per le istruzioni, vedere "Creazione di una playlist musicale" a pagina 26.

Riproduzione di un disco audio commerciale preregistrato

- Inserire un CD audio (CD-DA) o un disco MP3 nel vano del disco.
 - Per i CD audio (CD-DA), viene riprodotta automaticamente la prima traccia. I brani di un disco vengono riprodotti nell'ordine in cui sono stati registrati sul disco.
 - Per i dischi MP3, premere i tasti ▲▼ per selezionare la **Musica**, quindi premere il tasto .

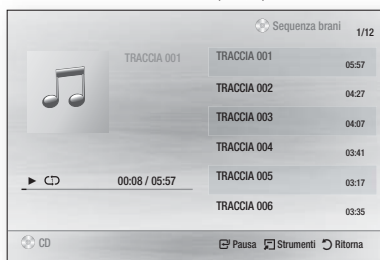

- Per riprodurre una traccia particolare, utilizzare i tasti ▲▼ sul telecomando per selezionare la traccia, quindi premere il tasto .

| NOTA |



- Per ulteriori informazioni sulla riproduzione musicale, vedere "Controllo della riproduzione musicale" in questa pagina.

Controllo della riproduzione musicale

È possibile controllare la riproduzione dei contenuti musicali memorizzati su DVD, CD o dispositivi di memorizzazione USB.

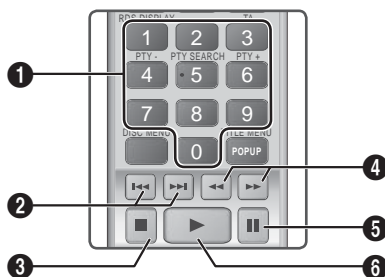
Tasti del telecomando utilizzati per la riproduzione musicale



1	Tasti NUMERICI : durante la riproduzione di una playlist, premere il numero corrispondente alla traccia desiderata. Viene riprodotta la traccia selezionata.
2	Salta : Durante la riproduzione, premere il tasto  o  per passare alla traccia precedente o successiva nell'elenco.
3	Tasto  : per arrestare una traccia.
4	Riproduzione veloce (solo CD audio (CD-DA)) : Durante la riproduzione, premere il tasto  o  . Ogni volta che si preme il tasto 3 o  , la velocità di riproduzione cambia.
5	Tasto  : per mettere in pausa una traccia.
6	Tasto  : per riprodurre la traccia selezionata al momento.

Ripetizione delle tracce di un CD audio



È possibile impostare la ripetizione delle tracce nel prodotto.

1. Durante la riproduzione audio, premere il tasto **STRUMENTI**.
2. Usare il tasto ◀▶ per selezionare **Off**, **Traccia** o **Uno**, **Tutto** o **Rip casual** in **Modalità Ripeti**, quindi premere il tasto .

Creazione di una playlist musicale

1. Se si riproducono file musicali da un CD o DVD commerciale, premere il tasto  o **RETURN** (↵). Si apre la schermata dell'elenco dei file musicali. Se si sta creando una playlist musicale da un disco creato dall'utente o da un dispositivo USB, accedere all'elenco dei file musicali come descritto in "Riproduzione di file su dispositivo USB" a pagina 23 o "Riproduzione di un disco con contenuti registrati dall'utente" a pagina 23.
2. Premere i tasti ▲▼ ◀▶ per passare al file desiderato, quindi premere il tasto **GIALLO** (C) per selezionarlo. Ripetere questa procedura per selezionare altri file.



3. Per rimuovere un file dalla playlist, passare al file, quindi premere il tasto **GIALLO** (C).
4. Premere il tasto  per riprodurre i file selezionati. Viene visualizzata la schermata Playlist.
5. Per andare all'elenco dei file musicali, premere il tasto  o **RETURN** (↵).
6. Per tornare alla playlist, premere il tasto .

| NOTA |

- ▶ Sui CD audio (CD-DA), è possibile creare una playlist contenente fino a 99 tracce.
- ▶ Se si passa dalla playlist all'elenco dei file musicali, quindi si torna alla playlist, viene avviata di nuovo dall'inizio la riproduzione della playlist.

Controllo della riproduzione foto

È possibile controllare la riproduzione di foto memorizzate su DVD, CD e dispositivi di memorizzazione USB.

Utilizzo del menu Strumenti

Durante la riproduzione, premere il tasto **TOOLS**.

Avvia / Arresta proiezione diapositive	Selezionare questa opzione per riprodurre/mettere in pausa la presentazione.
Velocità slide show	Selezionarlo per impostare la velocità della presentazione.
Musica di sottofondo	Selezionarlo per ascoltare la musica durante la visualizzazione della presentazione.
Zoom	Selezionarlo per ingrandire l'immagine corrente. (Ingrandisce fino a 4 volte l'immagine)
Ruota	Selezionarlo per ruotare l'immagine. (L'immagine viene fatta ruotare in senso orario o antiorario).
Informazioni	Mostra informazioni sull'immagine, quali il nome, le dimensioni, ecc.

| NOTA |

- ▶ Il menu Strumenti può variare in base al disco o al dispositivo di memorizzazione. È possibile che non vengano visualizzate tutte le opzioni.
- ▶ Per abilitare la funzione di musica di sottofondo, il file della foto deve trovarsi sullo stesso supporto di memorizzazione del file musicale. Tuttavia, sulla qualità del suono possono influire il bit rate del file MP3, la dimensione della foto e il metodo di codifica.

Creazione di una playlist di foto

È possibile creare una playlist di foto in modo quasi identico a quello utilizzato per creare una playlist di file musicali. Per le istruzioni, vedere "Creazione di una playlist musicale" in questa pagina.

Ascolto della radio

Utilizzo dei tasti del telecomando

1. Premere il tasto **FUNCTION** per selezionare **FM**.
2. Selezionare la stazione desiderata.
 - Sintonizzazione preimpostata 1 : Premere il tasto **□** per selezionare **PRESET** quindi premere il tasto **TUNING UP, DOWN** per selezionare la stazione preimpostata.
 - Prima di potersi sintonizzare su una stazione preimpostata, questa deve essere aggiunta alla memoria del prodotto.
 - Sintonizzazione manuale : Premere il tasto **□** per selezionare **MANUAL** quindi premere il tasto **TUNING UP, DOWN** per sintonizzarsi su una frequenza precedente o successiva.
 - Sintonizzazione automatica : Premere il tasto **□** per selezionare **MANUAL** quindi tenere premuto il tasto **TUNING UP, DOWN** per ricercare automaticamente la banda.

Impostazione mono/stereo

Premere il tasto **MO/ST**.

- Ogni volta che si preme il tasto, l'audio passa da **STEREO** a **MONO** e viceversa.
- Nelle zone con scarsa ricezione, selezionare **MONO** per una trasmissione chiara e priva di interferenze.

Memorizzazione delle stazioni

Esempio: memorizzazione della stazione FM 89.10.

1. Premere il tasto **FUNCTION** per selezionare **FM**.
2. Premere il tasto **TUNING UP, DOWN** per selezionare <89.10>.
3. Premere il tasto **TUNER MEMORY**.
 - Il numero lampeggia sul display.
4. Premere di nuovo il tasto **TUNER MEMORY**.
 - Premere il tasto **TUNER MEMORY** prima che il numero scompaia dal display.
 - Dopo aver premuto il tasto **TUNER MEMORY**, il numero scompare dal display e la stazione viene salvata in memoria.
5. Per memorizzare un'altra stazione, ripetere i passi da 2 a 4.
 - Per sintonizzarsi su una stazione preimpostata, premere il tasto **TUNING UP, DOWN**.

Trasmissione RDS

Utilizzo di RDS (Radio Data System) per ricevere le stazioni FM

L'RDS consente alle stazioni FM di inviare un segnale aggiuntivo insieme ai normali segnali dei programmi. Ad esempio, le stazioni inviano i loro nomi e informazioni sul tipo di programma che stanno trasmettendo, ad es. sport, musica, ecc. Quando la radio si sintonizza su una stazione FM che offre il servizio RDS, sul display si accende la spia RDS.

Descrizione della funzione RDS

- **PTY** (Tipo di programma) : Visualizza il tipo di programma attualmente trasmesso.
- **PS NAME** (Nome del servizio di programma) : Indica il nome della stazione ed è composto da 8 caratteri.
- **RT** (Testo radio) : Decodifica l'eventuale testo trasmesso da una stazione, composto da un massimo di 64 caratteri.
- **CT** (Orologio) : Decodifica l'ora esatta dalla frequenza FM. Alcuni stazioni potrebbero non trasmettere le informazioni PTY, RT o CT, pertanto potrebbero non essere visualizzate in tutti i casi.
- **TA** (Annuncio sul traffico) : TA ON/OFF mostra che l'annuncio sul traffico è in corso.

| NOTA |

- L'RDS potrebbe non funzionare correttamente se la stazione selezionata non trasmette il segnale RDS correttamente o se il segnale è debole.

Per visualizzare i segnali RDS

È possibile visualizzare sul display i segnali RDS inviati dalle stazioni.

Premere il tasto **RDS DISPLAY** durante l'ascolto di una stazione FM.

- Ogni volta che si preme il tasto, il display mostra in sequenza le seguenti informazioni: **PS NAME** → **RT** → **CT** → Frequenza

PS (Servizio di programma)	Durante la ricerca, viene visualizzato <PS NAME>, quindi vengono visualizzati i nomi delle stazioni. Viene visualizzato <NO PS> se non viene inviato nessun segnale.
RT (Testo radio)	Durante la ricerca, viene visualizzato <RT>, quindi vengono visualizzati i messaggi di testo inviati dalla stazione. Viene visualizzato <NO RT> se non viene inviato nessun segnale.
Frequenza	Frequenza stazione (servizio non RDS)

Caratteri utilizzati sul display

Quando il display mostra i segnali PS o RT, vengono usati i caratteri seguenti.

- La finestra del display non è in grado di fare differenza tra maiuscole e minuscole, pertanto usa sempre le lettere maiuscole.
- La finestra del display non è in grado di visualizzare i caratteri accentati, <A,> ad esempio potrebbe indicare le lettere accentate <A's>, <À, Â, Ã, Ä, Å e Ä.>

Indicazione PTY (Tipo programma) e funzione PTY-SEARCH

Uno dei vantaggi del servizio RDS è che è possibile individuare un particolare tipo di programma nei canali preimpostati specificando i codici PTY.

Per ricercare un programma usando i codici PTY

□ Prima di cominciare

- La funzione di ricerca PTY è applicabile soltanto alle stazioni memorizzate.
- Per interrompere la ricerca in qualsiasi momento durante il processo, premere il tasto **■** durante la ricerca.
- È previsto un limite di tempo per eseguire le operazioni indicate di seguito. Se l'impostazione viene annullata prima di aver terminato, iniziare di nuovo dal passo 1.
- Prima di premere i tasti sul telecomando principale, assicurarsi di aver selezionato la stazione FM usando il telecomando principale.



1. Premere il tasto **PTY SEARCH** durante l'ascolto di una stazione FM.
2. Premere il tasto **PTY-** o **PTY+** finché sullo schermo viene visualizzato il codice PTY desiderato.
 - Il display mostra i codici PTY descritti a destra.
3. Premere di nuovo il tasto **PTY SEARCH** mentre il codice PTY selezionato al passo precedente si trova ancora sul display.
 - L'unità centrale ricerca 15 stazioni memorizzate, si arresta quando trova quella selezionata, quindi si sintonizza su tale stazione.

Utilizzo il pulsante TV Sound sul telecomando

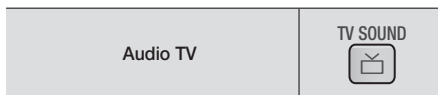

Il tasto **TV SOUND** consente di ascoltare l'audio dai diffusori home theatre o dai diffusori TV

1. Collegare il cavo HDMI alla TV e al sistema Home Cinema. (Vedere a pagina 15)
2. Impostare il sistema Home Cinema e la TV collegati su **Anynet+ (HDMI-CEC) On**.
3. Premere il tasto **TV SOUND** del telecomando.
4. Ogni volta che si preme il tasto **TV SOUND**, **TV SOUND ON/OFF** lampeggia brevemente nella zona del display del pannello anteriore, poi cambia in **D.IN.**
 - **TV SOUND ON** : L'audio viene emesso dai diffusori Home theatre.
 - **TV SOUND OFF** : L'audio viene emesso dai diffusori TV collegati su Anynet+.

□ Utilizzare in questo caso:

- 1) Per ascoltare l'audio dai diffusori Home Cinema mentre si guarda la TV.
- 2) Per ascoltare l'audio da un supporto USB collegato alla TV attraverso i diffusori Home Cinema.

□ Specifica di supporto per AUDIO TV ON/OFF

TV collegata	Impostazione Anynet+ (HDMI-CEC)	Audio TV ON	Audio TV OFF
TV con funzione Anynet+ (HDMI-CEC)	ON	O	O
	OFF	O	X
TV senza funzione Anynet+ (HDMI-CEC)	Non funziona	O	X

BD-LIVE™

1. Collegare il prodotto alla rete.
(Vedere a pagina 14)
2. Configurare le impostazioni di rete.
(Vedere le pagine 20~21)

Quando il prodotto è collegato alla rete, è possibile fruire di diversi contenuti di servizi relativi ai film disponibili su dischi compatibili con BD-LIVE.









1. Collegare una memoria USB alla porta USB sul pannello anteriore del prodotto, quindi verificare lo spazio disponibile in memoria. Il dispositivo di memoria deve avere almeno 1 GB di spazio libero per poter installare i servizi BD-LIVE.
2. Selezionare **Impostazioni** nella schermata iniziale, quindi premere il tasto .
3. Selezionare **Sistema**, quindi premere il tasto .
4. Selezionare **Gestione dei dati BD**, quindi premere il tasto .
5. Selezionare **Cambia dispos.**, quindi premere il tasto .
6. Selezionare **USB Flash Disk**, quindi premere il tasto .
7. Inserire un disco Blu-ray che supporti BDLIVE.
8. Selezionare una voce tra i diversi contenuti del servizio BD-LIVE forniti dal produttore del disco.

| NOTA |

- ▶ La modalità di utilizzo di BD-LIVE e i contenuti forniti possono variare a seconda del produttore del disco.

Utilizzo di DLNA

DLNA consente di aprire e riprodurre i file contenuti sul PC mediante il sistema Home Cinema. Seguire le indicazioni della guida utente DLNA per configurare DLNA sul PC e contrassegnare le cartelle e i file da condividere con il sistema Home Cinema. Per aprire e riprodurre i file contenuti sul PC dopo aver configurato DLNA, seguire i passi riportati di seguito:

1. Accendere il PC, la TV e il sistema Home Cinema.
2. Assicurarsi che sul PC sia in esecuzione il server condiviso DLNA.
3. Sul sistema Home Cinema, premere il tasto **BLU (D)** (Visual. dispos.).
4. Utilizzare il tasto   per selezionare il PC nell'elenco dei dispositivi.
5. Selezionare il tipo di file da visualizzare o riprodurre - video, foto o musica - quindi premere .
6. Utilizzare il tasto     per selezionare la cartella con il tipo dei file selezionati, quindi premere .
7. Selezionare il file da visualizzare o riprodurre, quindi premere .

| NOTA |

- ▶ È possibile creare playlist dai file sul PC in modo simile a quello utilizzato per creare playlist dai file su dispositivi USB e dischi.
- ▶ Tranne in alcuni casi, è possibile controllare la riproduzione di file sul PC nello stesso modo in cui si controlla la riproduzione di file su dispositivi USB e dischi.
- ▶ È possibile accedere ai file sul PC selezionando i video, le foto o i file musicali nella schermata iniziale e quindi selezionando il PC dall'elenco dei dispositivi disponibili.

Informazioni aggiuntive

Nota

Connessioni

HDMI OUT

- A seconda del televisore, alcune risoluzioni di uscita HDMI potrebbero non essere utilizzabili.
- Per poter vedere video in 3D, è necessaria una connessione HDMI.
- In questo caso, impostare **HDMI Profondità colori** su **Off** nel menu.

Impostazioni

Impostazioni 3D

- Per alcuni dischi 3D, per arrestare un film durante la riproduzione in 3D, premere una volta il tasto **■**. Il film si arresta e l'opzione modo 3D si disattiva. Per cambiare la selezione di un'opzione 3D durante la riproduzione di un film 3D, premere una volta il tasto **■**. Viene visualizzato il menu Blu-ray. Premere di nuovo il tasto **■** quindi selezionare Impostazioni 3D nel menu Blu-ray.
- A seconda del contenuto e della posizione dell'immagine sullo schermo del televisore, si possono vedere delle bande nere verticali sul lato sinistro, sul lato destro o su entrambi i lati.

Formato TV

- A seconda del tipo di disco, è possibile che alcuni formati non siano disponibili.
- Se si selezionano un formato e un'opzione diversi dal formato del televisore, l'immagine potrebbe apparire distorta.
- Selezionando **16:9 originale**, è possibile che il televisore visualizzi il formato **4:3 Pillarbox** (bande nere ai lati dell'immagine).

BD Wise (solo prodotti Samsung)

- Se la funzione BD Wise è attivata, la risoluzione viene impostata automaticamente su BD Wise e nel menu Risoluzione viene visualizzato BD Wise.
- Se il prodotto è collegato a un dispositivo che non supporta la funzione BD Wise, non è possibile utilizzare questa funzione.
- Per un corretto funzionamento della funzione BD Wise, impostare l'opzione BD Wise su On sia sul prodotto che sul televisore.

Uscita Digitale

- Assicurarsi di selezionare l'opzione di uscita digitale corretta, altrimenti l'audio non verrà emesso o risulterà molto disturbato.
- Se il dispositivo HDMI (ricevitore AV, televisore) non è compatibile con i formati compressi (Dolby Digital, DTS), il segnale audio viene emesso come PCM.
- I normali DVD non dispongono di audio BONUSVIEW ed effetti sonori di navigazione.
- Alcuni dischi Blu-ray non dispongono di audio BONUSVIEW ed effetti sonori di navigazione.
- Questa impostazione dell'uscita digitale non influisce sull'uscita audio analogica (S/D), né sull'uscita audio HDMI verso il televisore. Influisce, invece, sull'uscita audio HDMI e ottica se il prodotto è collegato a un ricevitore AV.
- Se vengono riprodotte tracce audio MPEG, il segnale audio viene emesso come PCM indipendentemente dall'uscita digitale selezionata (PCM o bitstream).
- L'uscita digitale può essere attivata solo se **Selez. altoparlante** è impostato su **Altoparlante TV**.

Connessione Internet BD-Live

- La connessione a Internet potrebbe essere limitata durante l'utilizzo di contenuti BD-LIVE.

Anynet+ (HDMI-CEC)

- Su alcuni televisori, alcune risoluzioni di uscita HDMI potrebbero non essere utilizzabili. Consultare il manuale utente del televisore.
- Questa funzione non è disponibile se il cavo HDMI non supporta CEC.
- Il televisore Samsung supporta la funzione Anynet+ se su di esso è presente il logo Anynet+.

Gestione dei dati BD

- Nel modo memoria esterna, la riproduzione del disco può essere interrotta se si scollega il dispositivo USB durante la riproduzione.
- Sono supportati solo i dispositivi USB formattati nel file system FAT (etichetta di volume DOS 8.3). Si consiglia di usare dispositivi USB che supportano il protocollo USB 2.0, con velocità di lettura/ scrittura di 4 MB/sec o superiore.
- La funzione Riprendi Riproduzione potrebbe non funzionare dopo aver formattato il dispositivo di memorizzazione.
- La memoria totale disponibile per Gestione dei dati BD può differire, a seconda delle condizioni.

DivX® Video On Demand

- Per ulteriori informazioni su DivX(R) VOD, visitare il sito "http://vod.divx.com".

Imposta altoparlanti

- Se viene selezionato **Selez. altoparlante** su **Altoparlante TV**, l'audio è prodotto attraverso i diffusori TV.

Audio HDMI

- Quando l'audio HDMI viene emesso dai diffusori del televisore, viene convertito automaticamente in 2 canali.

Canale ritorno audio

- Quando Anynet+ (HDMI-CEC) è su Off, la funzione Canale ritorno audio non è disponibile.
- L'uso di un cavo HDMI non certificato per ARC (Audio Return Channel(Canale ritorno audio)) può causare problemi di compatibilità.
- La funzione ARC (ARC) è disponibile solo se è collegato un televisore compatibile ARC.

Riproduzione

Riproduzione di file video

- I file video con frequenze di bit elevate, pari o superiori a 20 Mbps, forzano le capacità del prodotto e potrebbero arrestarsi durante la riproduzione.

Selezione della lingua dell'audio

- L'indicatore ◀▶ non viene visualizzato sulla schermata se la sezione BONUSVIEW non contiene impostazioni audio BONUSVIEW.
- Le lingue disponibili attraverso la funzione Lingua audio dipendono dalle lingue codificate sul disco. Questa funzione o alcune lingue potrebbero non essere disponibili.
- Con alcuni dischi Blu-ray è possibile selezionare tracce audio LPCM o Dolby Digital in inglese.

Selezione della lingua dei sottotitoli

- Su alcuni dischi Blu-ray/DVD è possibile cambiare la lingua dei sottotitoli nel menu del disco. Premere il tasto **DISC MENU**.
- Questa funzione dipende dalla selezione dei sottotitoli codificati sul disco, quindi potrebbe non essere disponibile su tutti i dischi Blu-ray/DVD.
- Se il disco Blu-ray ha una sezione BONUSVIEW, vengono visualizzate anche le informazioni sul modo BONUSVIEW principale.
- Questa funzione modifica contemporaneamente sottotitoli primari e secondari.
- Vengono visualizzati rispettivamente il numero totale di sottotitoli primari e secondari.

Riproduzione di file JPEG

- Non è possibile ingrandire il campo di sottotitoli e PG nel modo schermo intero.

Riproduzione Multimediale

Utilizzo del tasto TOOLS durante la riproduzione delle immagini

- Se il sistema è collegato a un televisore che supporta la funzione BD Wise e BD Wise è impostato su On, il menu Impostazioni immagini non viene visualizzato.
- La funzione di musica di sottofondo funziona solo se il file musicale e il file della foto sono sullo stesso supporto di memorizzazione. La qualità del suono può anche essere influenzata dal bit rate del file MP3, dalla dimensione delle foto e dal metodo di codifica.

Riproduzione da un dispositivo di memorizzazione USB

- È necessario rimuovere in sicurezza il dispositivo di memorizzazione USB (eseguendo la funzione "**Rimoz. sicura USB**") per evitare possibili danni alla memoria USB. Premere il tasto **HOME** per passare al menu principale, selezionare il tasto **GIALLO (C)**, quindi premere il tasto .

Selezione dell'uscita digitale

Conf.		PCM	Bitstream (non elaborato)	Bitstream (DTS ricodificato)	Bitstream (Dolby D ricodificato)
Connessione		Ricevitore AV con supporto HDMI			
Streaming audio su disco Bluray	PCM	Fino a PCM 7,1 can.	PCM	DTS ricodificato	Dolby Digital ricodificato *
	Dolby Digital	Fino a PCM 2,1 can.	Dolby Digital		
	Dolby Digital Plus	Fino a PCM 2,1 can.	Dolby Digital Plus		
	Dolby TrueHD	Fino a PCM 2,1 can.	Dolby TrueHD		
	DTS	Fino a PCM 5,1 can.	DTS		
	Audio DTS-HD ad alta risoluzione	Fino a PCM 7,1 can.	Audio DTS-HD ad alta risoluzione		
	DTS-HD Master Audio	Fino a PCM 7,1 can.	Audio master DTS-HD		
Streaming audio su DVD	PCM	Fino a PCM 2 can.	PCM 2 can.	PCM 2 can.	PCM 2 can.
	Dolby Digital	Fino a PCM 2,1 can.	Dolby Digital	Dolby Digital	Dolby Digital
	DTS	Fino a PCM 5,1 can.	DTS	DTS	DTS
Definizione per disco Blu-ray	Qualsiasi	Decodifica il flusso audio principale e il flusso audio BONUSVIEW combinandoli nell'audio PCM ed aggiunge effetti sonori di navigazione.	Emette solo il flusso audio principale in modo che il ricevitore AV possa decodificare il bitstream audio. Non si udiranno l'audio BONUSVIEW o gli effetti sonori di navigazione.	Decodifica il flusso audio principale e il flusso audio BONUSVIEW combinandoli nell'audio PCM ed aggiunge effetti sonori di navigazione, quindi ricodifica l'audio PCM in bitstream DTS.	Decodifica il flusso audio principale e il flusso audio BONUSVIEW combinandoli nell'audio PCM ed aggiunge effetti sonori di navigazione, quindi ricodifica l'audio PCM in bitstream Dolby Digital o PCM.

- Se il flusso sorgente è 2 canali o mono, l'impostazione "Dolby D ricodificato" non viene applicata. L'uscita è PCM 2 canali

I dischi Blu-ray possono comprendere tre flussi audio:

- Audio principale: la traccia audio principale.
- Audio BONUSVIEW: traccia audio aggiuntiva, come i commenti del regista o degli attori.
- Effetti sonori di navigazione: durante la navigazione nei menu è possibile udire i relativi effetti sonori. Gli effetti sonori di navigazione sono differenti per ciascun disco Blu-ray.

Risoluzione in base al modo di uscita

Riproduzione di dischi Blu-ray/e-Content/contenuti digitali			Riproduzione di DVD	
Conf.	Uscita	Modo HDMI		Modo HDMI
		Disco Blu-ray	E-Content/Contenuti digitali	
	BD Wise	Risoluzione max. dell'ingresso TV	1080p@60F	480i
	Auto	Max. Resolution of TV input		Risoluzione max. dell'ingresso TV
	1080p@60F	1080p@60F		-
	1080p	-		1080p
	Fotogramma video: auto (24Fs)	1080p@24F		-
	1080i	1080i		1080i
	720p	720p		720p
	576p/480p	576p/480p		576p/480p

Risoluzione dei problemi

Se il prodotto non funziona correttamente, consultare la tabella che segue. Se il problema non è elencato nella tabella o se le istruzioni fornite non portano a una soluzione, spegnere il prodotto, scollegare il cavo di alimentazione e contattare il rivenditore autorizzato più vicino o il Centro di assistenza di Samsung Electronics.

Sintomo	Controlli/Rimedi
Non si riesce ad estrarre il disco.	<ul style="list-style-type: none"> • Il cavo di alimentazione è ben collegato alla presa? • Spegnerne l'unità, quindi riaccenderla.
La riproduzione non si avvia.	<ul style="list-style-type: none"> • Controllare il codice regionale del disco Blu-ray/DVD. È possibile che i DVD acquistati all'estero non siano riproducibili. • I CD-ROM e i DVD-ROM non possono essere riprodotti con questo prodotto. • Assicurarsi che il livello di protezione sia corretto.
La riproduzione non si avvia immediatamente quando viene premuto il tasto di riproduzione/pausa.	<ul style="list-style-type: none"> • Il disco è deformato o ha la superficie graffiata? • Pulire il disco.
L'audio non viene riprodotto.	<ul style="list-style-type: none"> • Il sistema Home Cinema non riproduce l'audio durante la riproduzione veloce, la riproduzione rallentata e la riproduzione fotogramma per fotogramma. • I diffusori sono collegati correttamente? La configurazione dei diffusori è personalizzata correttamente? • Il disco è gravemente danneggiato?

Sintomo	Controlli/Rimedi
Il telecomando non funziona	<ul style="list-style-type: none"> • Il telecomando è utilizzato entro le distanze ammesse e con una corretta angolazione rispetto al sensore? • Le batterie sono scariche?
<ul style="list-style-type: none"> • Il disco gira, ma non viene riprodotta nessuna immagine. • La qualità dell'immagine è scarsa e l'immagine è tremolante. 	<ul style="list-style-type: none"> • Il televisore è acceso? • I cavi video sono collegati correttamente? • Il disco è sporco o danneggiato? • I dischi di scarsa qualità potrebbero non essere riproducibili.
La lingua dell'audio e i sottotitoli non funzionano.	<ul style="list-style-type: none"> • La lingua dell'audio e i sottotitoli non funzionano se il disco non li contiene.
Il menu non viene visualizzato neanche quando viene selezionata la funzione menu.	<ul style="list-style-type: none"> • Si sta usando un disco che non contiene menu?
Il formato non può essere cambiato.	<ul style="list-style-type: none"> • È possibile riprodurre i dischi Blu-ray/DVD 16:9 in modo 16:9 Pieno, 4:3 Letter Box o 4:3 Pan-Scan, ma i dischi Blu-ray/DVD 4:3 possono essere visti soltanto in formato 4:3. Selezionare la funzione appropriata in base alla copertina del disco Blu-ray.
Il prodotto non funziona	<ul style="list-style-type: none"> • Tenere premuto il tasto ■ sul telecomando per 5 secondi in modo STANDBY. <ul style="list-style-type: none"> - Utilizzando la funzione RESET vengono cancellate tutte le impostazioni memorizzate. Utilizzarla solo se strettamente necessario.
Non si ricorda la password del livello di protezione bambini.	<ul style="list-style-type: none"> • Senza dischi inseriti nel prodotto, tenere premuto il tasto ■ del prodotto per più di 5 secondi. Sullo schermo viene visualizzato INIT e tutte le impostazioni ritornano ai valori predefiniti. Premere quindi il tasto ACCENSIONE <ul style="list-style-type: none"> - Utilizzando la funzione RESET vengono cancellate tutte le impostazioni memorizzate. Utilizzarla solo se strettamente necessario.
La radio non funziona.	<ul style="list-style-type: none"> • L'antenna è collegata correttamente? • Se il segnale di ingresso dell'antenna è debole, installare un'antenna FM esterna in un'area con una buona ricezione.
Se si ascolta l'audio del televisore attraverso il prodotto, non viene emesso nessun suono.	<ul style="list-style-type: none"> • Se si preme il tasto di APERTURA/CHIUSURA ▲ mentre si ascolta l'audio del televisore usando le funzioni D.IN o AUX, le funzioni del disco Blu-ray/DVD vengono attivate e l'audio del televisore viene disattivato..
Sullo schermo viene visualizzato il messaggio "Non disponibile".	<ul style="list-style-type: none"> • In questo momento non è possibile completare le funzioni o le operazioni perché: <ol style="list-style-type: none"> 1. L'operazione non è consentita dal software del disco Blu-ray/DVD. 2. La funzione (ad es. di angolatura) non è supportata dal software del disco Blu-ray DVD. 3. La funzione al momento non è disponibile. 4. Sono stati richiesti un numero di titolo o di capitolo o un tempo di ricerca fuori gamma.
Se per l'uscita HDMI è impostata una risoluzione non supportata dal televisore (ad esempio 1080p), è possibile che l'immagine non venga riprodotta sul televisore.	<ul style="list-style-type: none"> • Tenere premuto il tasto ■ sul pannello anteriore per più di 5 secondi senza dischi inseriti. Tutte le impostazioni vengono riportate ai valori predefiniti.

Sintomo	Controlli/Rimedi
Nessuna uscita HDMI.	<ul style="list-style-type: none"> Controllare il collegamento tra il televisore e il connettore HDMI del prodotto. Verificare che il televisore supporti le risoluzioni di ingresso HDMI 576p/480p/720p/1080i/1080p.
Schermata di uscita HDMI anomala.	<ul style="list-style-type: none"> Se l'immagine appare disturbata, significa che il televisore non supporta la funzione HDCP (High-bandwidth Digital Content Protection).
Funzione DLNA	
Si vedono le cartelle condivise in DLNA, ma non i file.	<ul style="list-style-type: none"> DLNA visualizza soltanto file video, foto e musicali. Tutti gli altri tipi di file non vengono visualizzati.
Il video viene riprodotto in modo intermittente.	<ul style="list-style-type: none"> Verificare che la rete sia stabile. Verificare che il cavo di rete sia collegato correttamente e che la rete non sia sovraccarica.
La connessione DLNA tra il televisore e il PC è instabile.	<ul style="list-style-type: none"> L'indirizzo IP all'interno della stessa subnet deve essere univoco, altrimenti la presenza di più IP uguali può provocare fenomeni di questo tipo. Verificare se vi è un firewall abilitato. In questo caso, disabilitare la funzione firewall.
BD-LIVE	
Non è possibile collegarsi al server BD-LIVE.	<ul style="list-style-type: none"> Verificare che la connessione di rete sia stata stabilita utilizzando il menu Stato rete. Verificare che al prodotto sia collegato un dispositivo di memoria USB. Il dispositivo di memoria deve avere almeno 1 GB di spazio libero per poter installare il servizio BD-LIVE. È possibile controllare lo spazio disponibile in Gestione dei dati BD. (Vedere a pagina 30) Verificare che l'opzione della connessione Internet BD-LIVE sia impostata su Consenti(Tutto). Se la procedura precedente non riesce, contattare il fornitore dei contenuti oppure aggiornare il firmware.
Quando si utilizza il servizio BD-LIVE, si verifica un errore.	<ul style="list-style-type: none"> Il dispositivo di memoria deve avere almeno 1 GB di spazio libero per poter installare il servizio BD-LIVE. È possibile controllare lo spazio disponibile in BD Data Management (Gestione dei dati BD). (Vedere a pagina 30)

| NOTA |

- ▶ Quando vengono ripristinate le impostazioni predefinite, tutti i dati BD utente memorizzati vengono eliminati.

Specifiche

Generale	Peso	2,3 kg
	Dimensioni	430 (W) x 55 (A) x 250 (P) mm
	Temperatura di esercizio	da +5°C a +35°C
	Umidità di esercizio	da 10 % a 75 %
Sintonizzatore FM	Rapporto segnale/rumore	55 dB
	Sensibilità utile	12 dB
	Distorsione armonica totale	0,5 %
HDMI	Video	1080p, 1080i, 720p, 576p/480p
	Audio	Audio multicanale PCM, bitstream audio, audio PCM
Amplificatore	Uscita diffusore anteriore	75W x 2(3Ω)
	Uscita diffusore subwoofer	100W(3Ω)
	Risposta in frequenza	Ingresso analogico : 20Hz~20kHz (±3dB)
		Ingresso digitale: 20Hz~40kHz (±4dB)
	Rapporto S/N	70dB
	Separazione canali	60dB
Sensibilità di ingresso	(AUX)500mV	

Altoparlante	Sistema di altoparlanti	Sistema di altoparlanti a 2,1 canali	
		Parte anteriore	Subwoofer
	Impedenza	3 Ω	3 Ω
	Gamma di frequenze	140Hz-20kHz	40Hz ~ 160Hz
	Livello di pressione sonora di uscita	87dB/W/M	88dB/W/M
	Ingresso nominale	75W	100W
	Ingresso massimo	150W	200W
	Dimensioni (L x A x P) (Unità : mm)	950 x 1160 x 740	1550 x 3000 x 2855
	Pesi (Unità : kg)	0,34	3,76

- Velocità di rete uguali o inferiori a 10 Mbps non sono supportate.
- Samsung Electronics Co., Ltd si riserva il diritto di modificare le specifiche senza preavviso.
- Peso e dimensioni sono approssimativi.
- Le caratteristiche e le specifiche sono soggette a modifiche senza preavviso.
- Per l'alimentazione e il consumo di energia, vedere l'etichetta attaccata al prodotto

Area	Contact Centre ☎	Web Site
■ Europe		
Austria	0810 - SAMSUNG (7267864, € 0,07/min)	www.samsung.com
Belgium	02-201-24-18	www.samsung.com/ be (Dutch) www.samsung.com/ be_fr (French)
Bosnia	051 133 1999	www.samsung.com
Bulgaria	07001 33 11 normal tariff	www.samsung.com
Croatia	062 SAMSUNG (062 726 786)	www.samsung.com
Czech	800-SAMSUNG (800-726786) Samsung Electronics Czech and Slovak, s.r.o., Oasis Florenc, Sokolovská 394/17, 180 00, Praha 8 till 8.2.2013 : From 8.2.2013: Samsung Electronics Czech and Slovak, s.r.o. V Parku 2343/24, 148 00 - Praha 4	www.samsung.com
Denmark	70 70 19 70	www.samsung.com
Finland	030 - 6227 515	www.samsung.com
France	01 48 63 00 00	www.samsung.com/fr
Germany	0180 5 SAMSUNG bzw. 0180 5 7267864* (*0,14 €/Min. aus dem dt. Festnetz, aus dem Mobilfunk max. 0,42 €/Min.)	www.samsung.com
Cyprus	8009 4000 only from landline (+30) 210 6897691 from mobile and land line	www.samsung.com
Greece	80111-SAMSUNG (80111 726 7864) only from land line (+30) 210 6897691 from mobile and land line	www.samsung.com
Hungary	06-80-SAMSUNG (726-7864)	www.samsung.com
Italia	800-SAMSUNG (726-7864)	www.samsung.com

Area	Contact Centre ☎	Web Site
Luxemburg	261 03 710	www.samsung.com
Montenegro	020 405 888	www.samsung.com
Netherlands	0900-SAMSUNG (0900-7267864) (€ 0,10/Min)	www.samsung.com
Norway	815-56 480	www.samsung.com
Poland	0 801-1SAMSUNG(172-678) * lub +48 22 607-93-33 ** * (całkowity koszt połączenia jak za 1 impuls według taryfy operatora) ** (koszt połączenia według taryfy operatora)	www.samsung.com/pl
Portugal	808 20-SAMSUNG (808 20 726-7)	www.samsung.com
Rumania	08008 SAMSUNG (08008 726 7864) TOLL FREE No.	www.samsung.com
Serbia	+381 11 321 6899 (old number still active 0700 7267864)	www.samsung.com
Slovakia	0800-SAMSUNG (0800-726-786)	www.samsung.com
Spain	902-1-SAMSUNG (902 172 678)	www.samsung.com
Sweden	0771 726 7864 (SAMSUNG)	www.samsung.com
Switzerland	0848-SAMSUNG (7267864, CHF 0.08/min)	www.samsung.com/ch (German) www.samsung.com/ ch_fr/(French)
U.K	0330 SAMSUNG (7267864)	www.samsung.com
Eire	0818 717100	www.samsung.com
Lithuania	8-800-77777	www.samsung.com/lt
Latvia	8000-7267	www.samsung.com/lv
Estonia	800-7267	www.samsung.com/ee



Corretto smaltimento delle batterie del prodotto

(Applicabile nei Paesi con sistemi di raccolta differenziata)

Il simbolo riportato sulla batteria o sulla sua documentazione o confezione indica che le batterie di questo prodotto non devono essere smaltite con altri rifiuti al termine del ciclo di vita. Dove raffigurati, i simboli chimici Hg, Cd o Pb indicano che la batteria contiene mercurio, cadmio o piombo in quantità superiori ai livelli di riferimento della direttiva UE 2006/66. Se le batterie non vengono smaltite correttamente, queste sostanze possono causare danni alla salute umana o all'ambiente.

Per proteggere le risorse naturali e favorire il riutilizzo dei materiali, separare le batterie dagli altri tipi di rifiuti e utilizzare il sistema di conferimento gratuito previsto nella propria area di residenza.



Corretto smaltimento del prodotto (rifiuti elettrici ed elettronici)

(Applicabile nei Paesi con sistemi di raccolta differenziata)

Il simbolo riportato sul prodotto, sugli accessori o sulla documentazione indica che il prodotto e i relativi accessori elettronici (quali caricabatterie, cuffia e cavo USB) non devono essere smaltiti con altri rifiuti al termine del ciclo di vita. Per evitare eventuali danni all'ambiente o alla salute causati dallo smaltimento dei rifiuti non corretto, si invita l'utente a separare il prodotto e i suddetti accessori da altri tipi di rifiuti, conferendoli ai soggetti autorizzati secondo le normative locali.

Gli utenti domestici sono invitati a contattare il rivenditore presso il quale è stato acquistato il prodotto o l'autorità competente per tutte le informazioni relative alla raccolta differenziata di questo tipo di materiali.

Gli utenti professionali (imprese e professionisti) sono invitati a contattare il proprio fornitore e verificare i termini e le condizioni del contratto di acquisto. Questo prodotto e i relativi accessori elettronici non devono essere smaltiti unitamente ad altri rifiuti commerciali.

