

# Panasonic<sup>®</sup>

## Mode d'emploi des caractéristiques avancées

Appareil photo numérique

Modèle n° **DMC-TZ10**  
**DMC-TZ8**

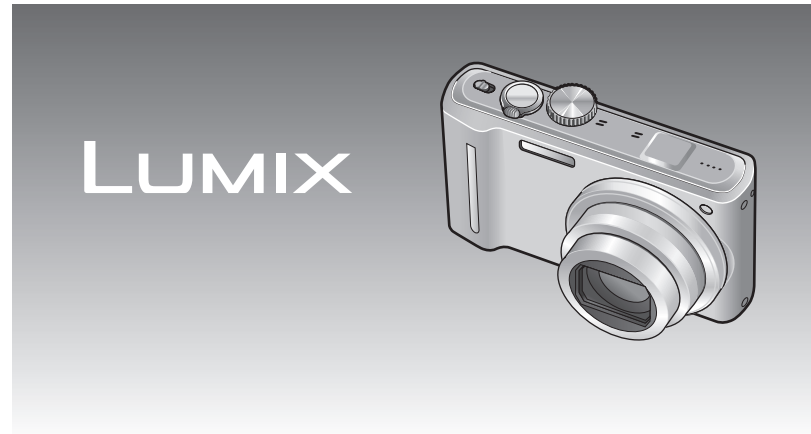

Lire intégralement ces instructions avant d'utiliser l'appareil.



# Guide sommaire

La batterie n'est pas chargée à la sortie d'usine de l'appareil photo. Chargez la batterie et réglez l'horloge avant l'utilisation.

Lorsque vous n'utilisez pas la carte (vendue séparément), vous pouvez enregistrer ou lire les photos sur la mémoire interne (→16).

## 1 Chargez la batterie.

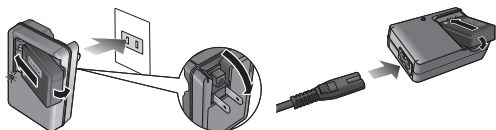

## 2 Insérez la batterie et la carte.



## 3 Mettez l'appareil sous tension

## 4 Réglez le commutateur ENR/LECT sur [REPRODUCTION]



## 5 Réglez la molette de sélection de mode sur [iA]



## 6 Appuyez sur la touche d'obturateur pour prendre des photos.



Enfoncez à mi-course (appuyez légèrement pour faire la mise au point) → Enfoncez complètement (appuyez à fond sur la touche pour photographier)

### ■ Lors de la lecture des photos

- Réglez le commutateur ENR/LECT sur [REPRODUCTION].
- Sélectionnez la photo que vous désirez regarder. Précédente Suivante

# Contenu

## Avant l'utilisation

Avant l'utilisation.....	6
À lire en premier.....	6
Pour éviter les dommages, dysfonctionnements et pannes.....	7
À propos de GPS <b>TZ10</b> .....	8
Accessoires fournis.....	8
Noms des composants <b>TZ10</b> .....	9
Touche de curseur.....	9
Noms des composants <b>TZ8</b> .....	10
Touche de curseur.....	10

## Préparatifs

Charger la batterie.....	11
Référence pour le nombre de photos et le temps de filmage disponibles.....	12
Insérer et retirer la carte (en option)/ la batterie.....	14
Utiliser le coupleur CC (en option) au lieu de la batterie.....	15
Destination de sauvegarde des photos (cartes et mémoire intégrée).....	16
Charge restante de la batterie et capacité de mémoire.....	16
Régler l'horloge <b>TZ10</b> .....	17
Pour changer le réglage du temps.....	18
Régler l'horloge <b>TZ8</b> .....	19
Régler le menu.....	20
Type de menu.....	21
Utiliser le menu [CONFIG.].....	22
[REGL.HORL./●] [BIP]/[C] [VOLUME]/ [MÉM. RÉG. PERS].....	22
[MODE LCD]/[A] [TAILLE AFFICH./].....	23
[GRILLE DE RÉF./].....	23
[HISTOGRAMME].....	23
[ZONE D'ENR.] <b>TZ10</b> .....	24
ÉCO[ÉCONOMIE].....	24
[PRÉV.AUTO]/[REPRISE ZOOM]/.....	24
[RENUM.FICHER].....	25
[RESTAURER]/[USB] [MODE USB]/.....	26
[SORTIE VIDEO]/[FORMAT TV].....	26
[MODE HDMI] <b>TZ10</b> .....	26
[VIERA Link] <b>TZ10</b> .....	27

[AFF. VERSION]/[FORMATER]/.....	28
[LANGUE].....	28
DEMO [MODE DÉMO].....	29

## Notions de base

Commandes de base pour photographe ou filmer <b>TZ10</b> .....	30
Photographe.....	30
Filmer.....	30
Tenir l'appareil photo.....	31
Molette de sélection de mode.....	31
Commandes de base pour photographe ou filmer <b>TZ8</b> .....	32
Photographe.....	32
Filmer (uniquement).....	32
Tenir l'appareil photo.....	33
Molette de sélection de mode.....	33
Prendre une photo avec les réglages automatiques.....	34
À propos des couleurs gaies.....	36
Détection de visage et reconnaissance de visage.....	36
RECHERCHE MPA.....	36
Prendre des photos avec ses propres réglages.....	37
Faites la mise au point pour la composition désirée.....	38
Fonction de détection d'orientation.....	38
Photographe avec le zoom.....	39
[i.ZOOM].....	41
Zoom facile <b>TZ8</b> .....	42
[ZOOM NUM.].....	43
Afficher les photos [LECT. NORMALE].....	44
Supprimer des photos.....	45
Pour supprimer plusieurs (jusqu'à 50) photos ou toutes les photos.....	45

# Contenu (Suite)

## Applications (Prise)

Changer l'affichage des informations d'enregistrement .....	46
Prendre des photos avec le flash .....	47
Photographier en gros plan.....	49
fonction 'Macro télé'.....	49
[ZOOM MACRO].....	50
Placer l'appareil photo et le sujet à l'intérieur de la plage accessible pour l'exécution de la mise au point .....	51
Photographier avec le retardateur .....	52
Photographier avec la compensation d'exposition .....	53
Photographier tout en modifiant automatiquement l'exposition ((PRISES VUES RAFALE)) .....	54
Photographier tout en changeant automatiquement le rapport d'aspect [MULTI FORMAT] .....	55
Établir l'ouverture et photographier Mode [PRIORITÉ OUVERT.] .....	56
Établir la vitesse d'obturation et photographier Mode [PRIORITÉ VITESSE.].....	57
Établir l'ouverture et la vitesse d'obturation, puis photographier Mode [EXPO. MANUELLE].....	58
Définir vos propres réglages et photographier Mode [PERSONNALISER] .....	59
C [MÉM. RÉG. PERS] .....	59
[PERSONNALISER] .....	60
Prendre des photos en fonction de la scène [MODE SCÈNE].....	61
[PORTRAIT]/[GRAIN DE PEAU]/[TRANSFORMATION]/[AUTO PORTRAIT].....	62
[PAYSAGE]/[AIDE PANORAMIQUE]/[SPORTS].....	63
[PORTRAIT NOCT.]/[PAYSAGE NOCT.].....	64
[NOURRITURE]/[FÊTE].....	64
[LUMIÈRE BOUGIE]/[BÉBÉ]/[ANIMAL DOMES.]/[CRÉPUSCULE].....	65
[HAUTE SENS.]/[RAFALE RAPIDE].....	66

[RAFALE FLASH]/[CIEL ÉTOILÉ] .....	67
[FEU D'ARTIFICE]/[PLAGE]/[NEIGE]/[PHOTO AÉRIENNE]/[PIN HOLE].....	68
[SABLAGE]/[DYNAMIQUE HAUTE] .....	69
[ENCADREMENT]/[SOUS-MARINE].....	70

Enregistrer les scènes souvent utilisées [MODE MA SCÈNE] .....	71
Filmer [TZ10].....	72
Temps d'enregistrement disponible sur une carte mémoire SD de 2 Go .....	74

Filmer Mode [IMAGE ANIMÉE] [TZ8] .....	76
[QUALITÉ ENR.] .....	77

Photographier avec la fonction de reconnaissance de visage [REC. VISAGE].....	78
Enregistrer des portraits .....	79
Modifier ou supprimer les informations sur les personnes enregistrées .....	81
Enregistre automatiquement les portraits .....	82
Régler la sensibilité de reconnaissance.....	83

Enregistrer le lieu de photographie/ filmage avec la fonction GPS [TZ10] .....	84
[RÉGLAGE GPS] .....	85
Modifiez les informations de nom de lieu enregistrées .....	87
Modifier l'affichage des informations de nom de lieu.....	88
Utiliser la fonction GPS pour régler l'horloge .....	89

Fonctions pratiques pour le voyage [MODE VOYAGE] .....	90
[DATE VOYAGE] [TZ10] .....	90
[DATE VOYAGE] [TZ8] .....	91
[LIEU] .....	92
[HEURE MOND.] .....	93

Utilisation du menu [ENR.] .....	95
[FORMAT IMAG]/[QUALITÉ ENR.] [TZ8] .....	95
[QUALITÉ]/[FORMAT] .....	96
[ISO INTELLIGENT] .....	96
[ISO SENSIBILITÉ].....	97
[ÉQ. BLANCS] .....	98
[REC. VISAGE]/[MODE AF].....	99
[PRÉ MPA]/[MODE DE MES.].....	101
[EXPOSITION I.]/[VIT. OBTU. MINI.].....	102

[RAFALE] [R [I. RÉOLUTION].....	103
[ZOOM NUM.]/[MPA CONTINU] [TZ8].....	104
[EFFET COUL.] .....	104
[RÉGL. IMAGE]/[STABILISAT.] .....	105
[ENR. SON]/[MPA* [LAMPE ASS. AF]/[SANS YEUX R.].....	106
[RÉGL. HORL.] .....	107

Utilisation du menu [IMAGE ANIMÉE] [TZ10].....	108
[MODE ENR.]/[QUALITÉ ENR.].....	108
[MPA CONTINU]/[VENT COUPÉ].....	109

Prendre/afficher des photos de bloc-notes Mode [BLOC-NOTES].....	110
Prendre des photos de bloc-notes.....	110
Afficher les photos de bloc-notes .....	110
Symbole de zoom .....	111
Menu [BLOC-NOTES].....	111
Utiliser le menu d'accès rapide.....	112
Saisir du texte .....	113

## Applications (Affichage)

Afficher sous forme de liste (Lecture multiple/lecture de calendrier) ..	114
Faire la lecture des images animées ou des images fixes avec son .....	115
Extraire des images fixes des images animées [TZ10] .....	116
Diviser les images animées [TZ10].....	117
Méthodes de lecture différentes [MODE LECTURE] .....	118
[DIAPORAMA] .....	119
[MODE LECT.] [TZ10] .....	120
[LECTURE ZONE GPS] [TZ10] .....	121
[LECT. VOYAGE].....	122
[LECTURE CATEG.].....	124
★ [LECTURE FAVORIS].....	125
Utiliser le menu [LECT.] .....	126
[CALENDRIER]/[ÉDIT. TITRE].....	126
[MODIF. LIEU] [TZ10].....	127
[DIVISION VIDÉO].....	127
[TIMBRE CAR.].....	128
[REDIMEN.].....	130
[CADRAGE]/[ÉGALIS.] .....	131

[CONV. FORM.]/[ROTATION AFF]... 132	132
★ [MES FAVORIS].....	133
[RÉG. IMPR.].....	134
[PROTÉGER].....	135
[MOD. REC. VIS.].....	136
[COPIE].....	137

## Raccordement à un autre appareil

Conservé les images photographiées et filmées .....	138
Copier les images de lecture via des câbles AV... 138	138
Utilisez 'PHOTOfunSTUDIO' pour copier sur votre ordinateur .....	139
Utiliser avec un ordinateur .....	140
Copier des images fixes et des images animées .....	141
Imprimer .....	144
Imprimer plusieurs photos .....	145
Imprimer avec la date et le texte .....	145
Effectuer les réglages d'impression sur l'appareil photo.....	146
Afficher sur l'écran d'un téléviseur... 147	147
Afficher l'image sur un téléviseur par la prise HDMI [TZ10] .....	148
VIERA Link (HDMI) (HDAVI Control™) [TZ10] .....	149

## ? Autres

Liste des affichages de l'écran LCD ... 152	152
Pendant l'enregistrement .....	152
Pendant la lecture .....	153
Affichages de message.....	154
Q-R Dépannage.....	156
Précautions pour l'utilisation et remarques .....	163
Contrat de licence utilisateur pour les données de nom de lieu [TZ10] .....	165
Capacité en photos enregistrées/ temps d'enregistrement [TZ10].....	174
Capacité en photos enregistrées/ temps d'enregistrement [TZ8].....	176

# Avant l'utilisation

## À lire en premier

### ■ Faites d'abord un essai de prise de vue !

Vérifiez d'abord si vous pouvez prendre des photos et enregistrer des sons (images animées/photos avec son).

### ■ Aucun dédommagement en cas d'enregistrement raté/perdu ou de dommage direct/indirect.

Panasonic n'offre aucune compensation même en cas de dommage causé par un dysfonctionnement de l'appareil photo ou de la carte.

### ■ Il importe de respecter les droits d'auteur.

- L'enregistrement de bandes ou de disques préenregistrés ou de tout autre matériel publié ou diffusé pour des buts autres qu'un usage privé et personnel peut violer les lois de droits d'auteur. Même sous des buts d'usage privé, l'enregistrement de certain matériel peut-être réservé.

### ■ La lecture de certaines photos n'est pas possible.

- Photos modifiées sur un ordinateur
- Photos prises ou modifiées sur un appareil photo différent (Il se peut aussi que les photos prises ou modifiées sur cet appareil photo ne puissent pas être lues sur d'autres appareils photo.)

### ■ Logiciel fourni sur le CD-ROM

Les actions suivantes sont interdites :

- Faire des doubles (copier) pour la vente ou la location
- Copier sur des réseaux

### Caractéristiques du moniteur LCD

Une technologie de très grande précision est utilisée pour la fabrication de l'écran LCD. Toutefois, des points sombres ou brillants (rouges, bleus ou verts) peuvent apparaître sur l'écran.

Il ne s'agit pas d'un mauvais fonctionnement.

L'écran LCD comporte un taux de pixels efficaces supérieur à 99,99%, avec seulement 0,01% de pixels inactifs ou toujours éclairés. Les points ne seront pas enregistrés dans les photos stockées dans la mémoire intégrée ou sur une carte.

### Température de l'appareil

Il se peut que la surface de l'appareil photo (et tout particulièrement la zone de saisie), la batterie et la carte mémoire deviennent chaudes pendant l'utilisation. Cela n'affecte en rien le fonctionnement ou la qualité de l'appareil photo.



Zone de saisie

Ce manuel contient les instructions d'utilisation pour le DMC-TZ10/DMC-TZ8.

L'apparence, les spécifications et l'affichage de l'écran varient suivant le modèle utilisé. Les descriptions de ce manuel sont principalement basées sur le DMC-TZ10.

Les détails concernant les fonctions propres à chaque modèle sont indiqués par des symboles ajoutés au début ou à la fin des descriptions.

(Exemple)

Fonctions disponibles uniquement sur DMC-TZ10: **TZ10**

Fonctions disponibles uniquement sur DMC-TZ8: **TZ8**

## Pour éviter les dommages, dysfonctionnements et pannes

### ■ Évitez les chocs, vibrations et pressions.

- Évitez d'exposer l'appareil photo à des vibrations puissantes ou à des chocs violents, comme par exemple en l'échappant ou en le heurtant, ou en vous appuyant sur l'appareil photo inséré dans votre poche. (Fixez la dragonne pour éviter d'échapper l'appareil. Une pression risque d'être appliquée sur l'appareil photo si vous y accrochez toute autre chose que la dragonne fournie.)
- N'appuyez pas sur l'objectif ni sur le moniteur LCD.

### ■ Évitez de mouiller l'appareil et d'y insérer des corps étrangers. Cet appareil photo n'est pas résistant à l'eau.

- N'exposez pas l'appareil à l'eau, à la pluie ou à l'eau de mer. (Si l'appareil est mouillé, essuyez-le avec un chiffon doux et sec. Essorez d'abord parfaitement le chiffon s'il s'agit d'eau de mer, etc.)
- Évitez d'exposer l'objectif et les prises à la poussière ou au sable, et empêchez tout liquide de s'infiltrer dans les interstices autour des touches.

### ■ Évitez la condensation causée par les variations brusques de température et d'humidité.

- Lorsque vous vous déplacez vers un endroit où la température ou l'humidité est différente, mettez l'appareil photo dans un sac de plastique et laissez-lui le temps de s'adapter aux nouvelles conditions avant de l'utiliser.
- Si l'objectif est embué, éteignez l'appareil photo et laissez-le reposer pendant environ deux heures pour qu'il s'adapte aux nouvelles conditions.
- Si le moniteur LCD est embué, essuyez-le avec un chiffon doux et sec.

### ■ Objectif

- Si l'objectif est sale : Les images peuvent sembler légèrement blanches si l'objectif est sale (empreintes digitales, etc.). Allumez l'appareil, tenez entre vos doigts la monture de l'objectif retiré, et essuyez doucement la surface de l'objectif avec un chiffon doux et sec.
- Ne laissez pas l'objectif exposé directement à la lumière du soleil.

### Bouton de marche/arrêt de l'appareil photo

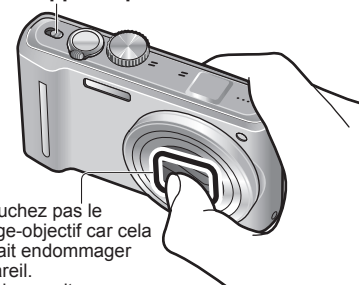

Ne touchez pas le protège-objectif car cela pourrait endommager l'appareil.

Cela risquerait d'endommager l'objectif. Soyez prudent lorsque vous retirez l'appareil photo du sac, etc.

### ■ Lors de l'utilisation d'un trépied ou d'un monopode

- N'appliquez pas une force excessive, et ne serrez pas les vis quand elles sont de travers. (Cela risquerait d'endommager l'appareil photo, le filetage de l'orifice ou l'étiquette.)
- Assurez-vous que le trépied est stable. (Reportez-vous aux instructions sur le trépied)

### ■ Lors du transport

Éteignez l'appareil.

Reportez-vous aussi à 'Précautions pour l'utilisation et remarques' (→163).



## Avant l'utilisation (suite)

### À propos de GPS TZ10

#### ■ À propos des informations de nom de lieu de l'appareil photo

Avant d'utiliser l'appareil photo, veuillez lire "Contrat de licence utilisateur pour les données de nom de lieu". (→165)

#### ■ La fonction GPS peut être utilisée même lorsque l'appareil photo est éteint.

Lorsque [RÉGLAGE GPS] est réglé sur [OUI], la fonction GPS vérifie votre position actuelle régulièrement, même si l'appareil photo est éteint.

- Avant d'éteindre l'appareil photo dans un avion, un hôpital ou autre zone à utilisation restreinte, réglez [RÉGLAGE GPS] sur  $\frac{OFF}{ON}$  ou [NON]. (→85)
- Lorsque [RÉGLAGE GPS] est réglé sur [OUI], la charge de la batterie diminue même si l'appareil est éteint.

#### ■ Informations de lieu de photographie ou filmage

- Les noms de lieu et de points de repère (tels que les noms d'édifice) de la photographie ou du filmage sont ceux de février 2010. Ils ne seront pas mis à jour.
- Suivant le pays ou la région, les informations de nom de lieu et de point de repère peuvent être peu nombreuses.

#### ■ Positionnement

Comme les satellites de géo-positionnement changent constamment de position, il peut être impossible de les positionner avec précision, ou des erreurs de positionnement peuvent survenir suivant le lieu et les conditions de photographie ou de filmage.

#### ■ Lors de l'utilisation dans un autre pays

- Il se peut que la fonction GPS soit inopérante en Chine ou dans les régions frontalières des pays voisins de la Chine. (À compter de février 2010)
- Il se peut que certains pays ou régions réglementent l'utilisation des dispositifs GPS ou des technologies associées. Cet appareil photo étant doté d'une fonction GPS, avant de l'apporter dans un autre pays informez-vous auprès de votre ambassade ou de l'agence de voyage concernant l'introduction d'appareils photo à fonction GPS.

## Accessoires fournis

Avant d'utiliser l'appareil photo, vérifiez la présence de tous les accessoires.

- Les accessoires et leur forme varient suivant le pays ou la région où vous avez fait l'achat de l'appareil photo. Pour plus de détails sur les accessoires, reportez-vous au Mode d'emploi de base.
- Dans le texte, le bloc-pile est désigné par les termes bloc-pile ou batterie.
- Dans le texte, le chargeur de batterie est désigné par les termes chargeur de batterie ou chargeur.
- 'PHOTOfunSTUDIO 5.1 HD Edition' est compris avec le modèle DMC-TZ10.
- 'PHOTOfunSTUDIO 5.0' est compris avec le modèle DMC-TZ8.
- Dans le présent manuel, 'PHOTOfunSTUDIO' désigne l'une ou l'autre des versions du logiciel.
- Veuillez respecter la réglementation locale pour la mise au rebut de toutes les pièces d'emballage.

#### ■ Accessoires en option

- Les cartes sont vendues en option. Vous pouvez enregistrer ou lire les photos sur la mémoire interne lorsque vous n'utilisez pas une carte. (→16)
- En cas de perte des accessoires fournis, informez-vous auprès du revendeur ou du centre de service le plus près. (Il est possible d'acheter les accessoires séparément.)

## Noms des composants

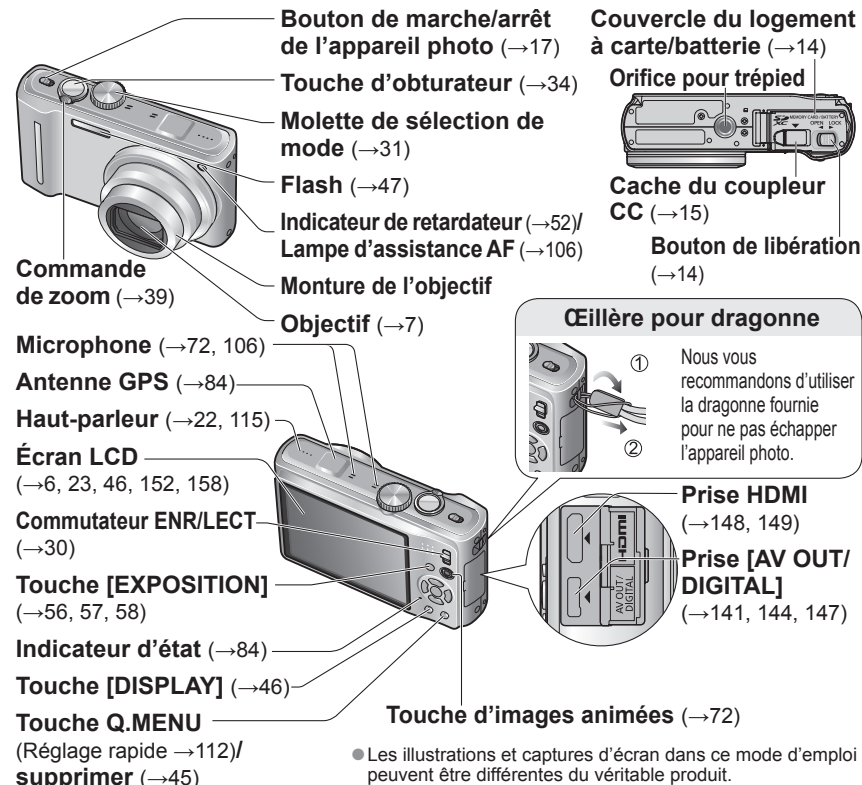

## Touche de curseur

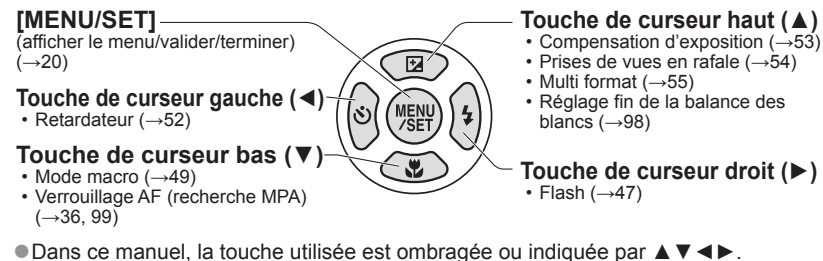

## Noms des composants

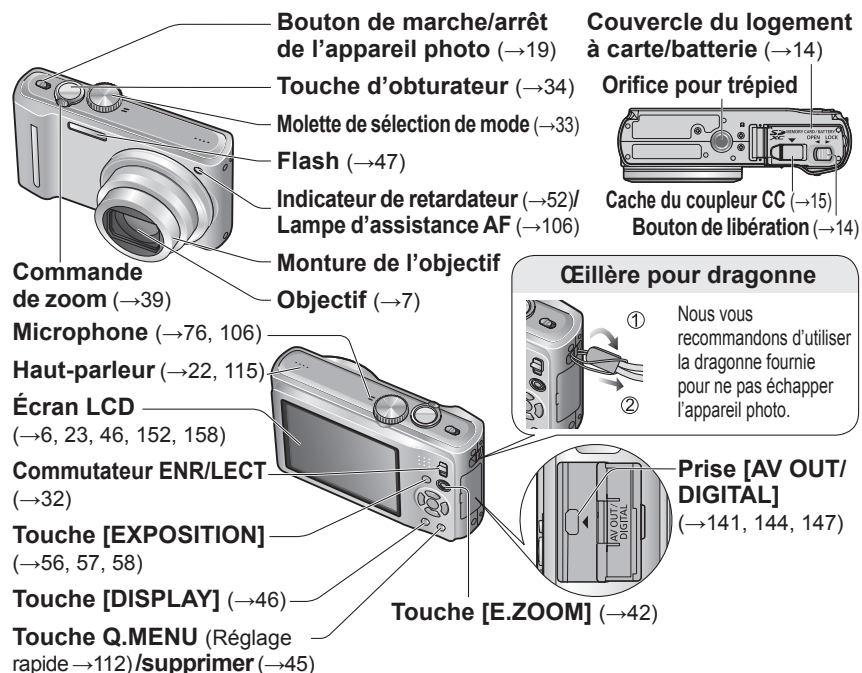

### Touche de curseur

#### [MENU/SET]

(afficher le menu/valider/terminer) (→20)

**Touche de curseur gauche** (←)  
• Retardateur (→52)

**Touche de curseur bas** (▼)  
• Mode macro (→49)  
• Verrouillage AF (recherche MPA) (→36, 99)

● Dans ce manuel, la touche utilisée est ombragée ou indiquée par ▲▼◀▶.

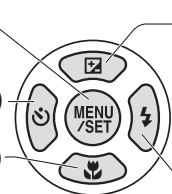

#### Touche de curseur haut (▲)

• Compensation d'exposition (→53)  
• Prises de vues en rafale (→54)  
• Multi format (→55)  
• Réglage fin de la balance des blancs (→98)

#### Touche de curseur droit (▶)

• Flash (→47)

## Charger la batterie

Chargez toujours la batterie avant la première utilisation ! (Elle n'est pas vendue préchargée.)

### ■ À propos des batteries utilisables sur cet appareil

Nous avons constaté que certaines imitations de batterie très similaires aux batteries authentiques sont disponibles sur certains marchés. Certaines de ces batteries ne possèdent pas une protection interne adéquate répondant aux exigences des normes de sécurité qui s'y appliquent. L'utilisation de ces batteries comporte un risque d'incendie ou d'explosion. Veuillez noter que nous déclinons toute responsabilité en cas d'accident ou de panne suite à l'utilisation d'une imitation de nos batteries authentiques. Par mesure de sécurité, nous vous recommandons l'utilisation d'une batterie Panasonic authentique.

- Utilisez le chargeur et la batterie spécialement conçus pour cet appareil.
- Cet appareil photo est doté d'une fonction permettant de distinguer les batteries qui peuvent être utilisées de manière sûre. La batterie spéciale prend en charge par cette fonction. Les seules batteries adéquates pour l'utilisation avec cet appareil sont les batteries Panasonic authentiques et celles d'autres fabricants certifiées par Panasonic. (Il n'est pas possible d'utiliser des batteries qui ne prennent pas en charge cette fonction.) Panasonic ne garantit d'aucune façon la qualité, le bon fonctionnement et la sécurité des batteries fabriquées par d'autres fabricants et des batteries qui ne sont pas des produits Panasonic authentiques.

### 1 Insérez les bornes de batterie et fixez la batterie au chargeur

Assurez-vous que [LUMIX] est orienté vers l'extérieur.

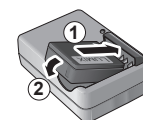

### 2 Branchez le chargeur sur la prise de courant

- À branchement direct
- À prise d'entrée

Batterie (spécifique au modèle)

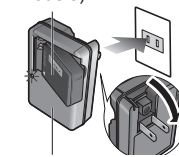

Chargeur (spécifique au modèle)

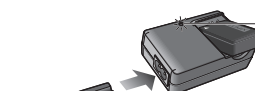

- La fiche du cordon d'alimentation ne pénètre pas à fond dans la prise d'entrée. Une partie restera saillante.

### Témoin de charge ([CHARGE])

**Allumé :** Charge en cours (environ 130 min. si la batterie est complètement épuisée)

**Éteint :** Charge terminée

### Si la lumière clignote :

- La charge peut prendre plus de temps que d'ordinaire si la température de la batterie est trop élevée ou trop basse (il se peut que la charge demeure incomplète).
- Le connecteur de la batterie ou du chargeur est sale. Nettoyez-le à l'aide d'un chiffon sec.

● L'apparence, les spécifications et l'affichage de l'écran varient suivant le modèle utilisé.

## Charger la batterie (suite)

### Référence pour le nombre de photos et le temps de filmage disponibles

Ces valeurs peuvent être moindres si le flash, le zoom ou [MODE LCD] est utilisé fréquemment, ou lors de l'utilisation sous un climat froid.

Le nombre de photos qu'il est possible de prendre et le temps de filmage disponible seront aussi moindres si la fonction GPS est utilisée. **TZ10**

#### ■ Photographeur

Nombre de photos qu'il est possible de prendre	Environ 300 photos <b>TZ10</b>	Selon la norme CIPA
	Environ 340 photos <b>TZ8</b>	
Temps de filmage	Environ 150 min. <b>TZ10</b>	
	Environ 170 min. <b>TZ8</b>	

#### ● Conditions d'enregistrement selon la norme CIPA

- CIPA est une abréviation de [Camera & Imaging Products Association].
  - Mode [PROGRAMME AE]
  - [RÉGLAGE GPS] est réglé sur [NON] **TZ10**
  - Température : 23 °C / Humidité : 50% lorsque l'écran LCD est allumé.\*1
  - Utiliser une carte mémoire SD Panasonic (32 Mo).
  - Utiliser la batterie fournie.
  - Commencer la photographie ou le filmage 30 secondes après avoir allumé l'appareil photo. (Lorsque la fonction de stabilisateur d'image optique est réglée sur [AUTO].)
  - Photographier toutes les 30 secondes en mode plein flash une fois sur deux.
  - Tourner la commande de zoom de Tele à Wide ou vice-versa à chaque enregistrement.
  - Mettre l'appareil photo hors tension tous les 10 enregistrements et le laisser hors tension jusqu'à ce que la température de la batterie baisse.
- \*1 Le nombre de photos qu'il est possible de prendre diminue lors de l'utilisation de [MODE LCD].

Valeur réduite si les intervalles sont plus longs — par exemple environ au quart pour les intervalles de 2 minutes dans les conditions ci-dessus.

#### ■ Filmer **TZ10**

	[AVCHD Lite(ENR GPS)]/[AVCHD Lite]	[IMAGE ANIMÉE]*2
Temps de filmage continu disponible	Environ 100 minutes	Environ 100 minutes
Temps de filmage disponible réel *3	Environ 50 minutes	Environ 50 minutes

#### ● Conditions d'enregistrement

- Température 23 °C, humidité 50%
- Mode [PROGRAMME AE]
- [RÉGLAGE GPS] est réglé sur [NON]
- Réglages de qualité d'image : [AVCHD Lite] [SH]/[IMAGE ANIMÉE] [HD]

\*2 Jusqu'à environ 2 Go d'images animées continues peuvent être filmées en format [IMAGE ANIMÉE]. (Même s'il y a plus de 2 Go d'espace libre sur la carte, le temps d'enregistrement disponible sera calculé pour 2 Go maximum.)

\*3 Le temps de filmage réellement disponible lorsque vous effectuez fréquemment les opérations suivantes : allumer et éteindre l'appareil, lancer et arrêter le filmage, et utiliser le zoom.

#### ■ Afficher les photos

Temps de lecture	Environ 300 minutes
------------------	---------------------

Le nombre de photos qu'il est possible de prendre ou le temps de filmage disponible peuvent varier légèrement suivant la charge de la batterie et les conditions d'utilisation.

- Le temps nécessaire à la charge varie suivant les conditions d'utilisation de la batterie. La charge prend plus de temps à température élevée ou basse, ou lorsque la batterie est restée inutilisée pendant un certain temps.
- La batterie devient chaude pendant la charge et reste chaude un certain temps par la suite.
- La batterie s'épuise si elle reste inutilisée pour une période prolongée, même après avoir été chargée.
- Chargez la batterie avec le chargeur à l'intérieur (10 °C à 35 °C).
- Ne laissez aucun objet métallique (tel qu'une agrafe) près des zones de contact de la fiche du cordon d'alimentation. Autrement il y a risque d'incendie et/ou de choc électrique causé par un court-circuit ou par la chaleur générée.
- Il n'est pas recommandé de charger la batterie trop souvent. (Le temps d'utilisation maximal de la batterie diminue et la batterie augmente de volume lorsqu'on la charge trop souvent.)
- Évitez de démonter ou modifier le chargeur.
- Si l'autonomie de la batterie diminue considérablement, cela signifie que sa durée de service tire à sa fin. Veuillez vous procurer une batterie neuve.
- Le chargeur de batterie est en mode d'attente quand le cordon d'alimentation est branché. Le circuit primaire demeure "sous tension" tant que le cordon d'alimentation reste branché sur une prise de courant.
- Lors de la charge
  - Retirez toute trace de saleté sur les connecteurs du chargeur et sur la batterie, à l'aide d'un chiffon sec.
  - Gardez l'appareil à au moins 1 mètre des radios AM (elles peuvent causer du brouillage radio).
  - Il se peut que des bruits soient émis de l'intérieur du chargeur mais cela n'est pas un dysfonctionnement
  - Après la charge, débranchez le chargeur de la prise secteur, puis retirez la batterie du chargeur. (Le chargeur consomme jusqu'à 0,1 W s'il reste branché).
- N'utilisez pas la batterie si elle est endommagée ou bosselée (tout spécialement les connecteurs), par exemple suite à une chute (il y a risque de dysfonctionnements).

## Insérer et retirer la carte (en option)/ la batterie

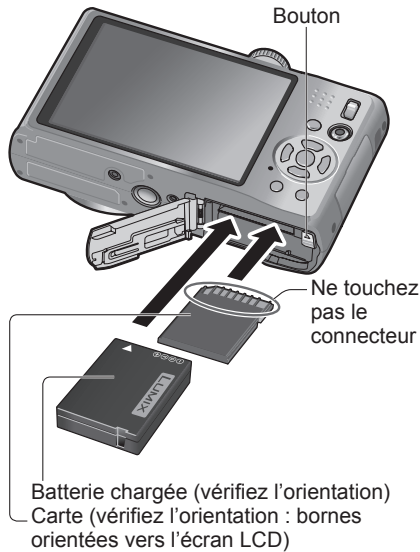

- 1 Mettez le bouton de marche/arrêt sur NON.  
**Glissez le bouton de libération en position [OPEN] et ouvrez le couvercle**

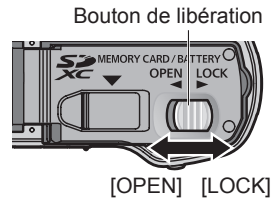

- 2 **Insérez la batterie et la carte à fond**
  - Batterie : Enfoncez jusqu'à ce que le levier se verrouille
  - Carte mémoire : Enfoncez jusqu'à ce qu'un léger bruit sec soit émis

- 3 **Fermez le couvercle**  
Glissez le bouton de libération en position [LOCK].

### ■ Pour retirer

#### • Pour retirer la batterie :

déplacez le bouton dans le sens de la flèche.

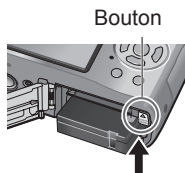

#### • Pour retirer la carte :

enfoncez-la par le centre.

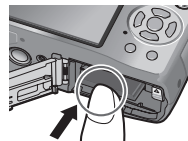

- Utilisez toujours de véritables batteries Panasonic.
- Le bon fonctionnement de cet appareil n'est pas garanti si vous utilisez des batteries d'une autre marque.
- **Retirez la batterie de l'appareil photo après l'utilisation.**
  - Rangez la batterie dans son étui de transport (fourni).
- Pour retirer la carte ou la batterie, éteignez l'appareil photo et patientez jusqu'à ce que le témoin LUMIX s'éteigne sur l'écran LCD. (Si vous n'attendez pas, l'appareil risquera de ne pas bien fonctionner et d'endommager la carte ou les données enregistrées.)
- Gardez la carte mémoire hors de portée des enfants pour éviter qu'elle ne soit avalée.

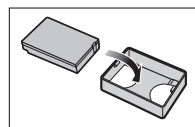

## Utiliser le coupleur CC (en option) au lieu de la batterie

L'utilisation de l'adaptateur secteur (en option) et du coupleur CC (en option) permet d'effectuer le filmage et la lecture sans avoir à tenir compte de la charge restante sur la batterie.

L'adaptateur secteur et le coupleur CC sont vendus sous forme d'ensemble. Ils ne peuvent être utilisés séparément sur cet appareil photo.

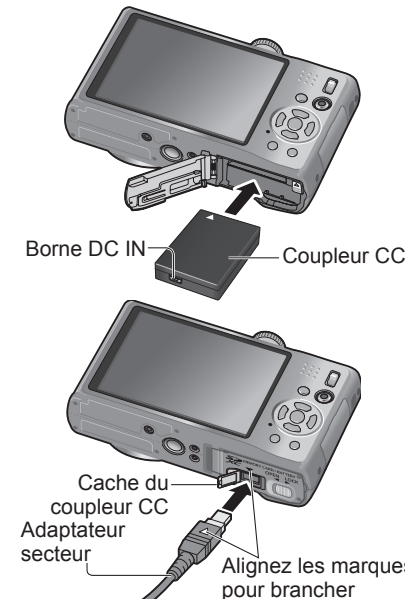

- 1 **Insérez le coupleur CC au lieu de la batterie (page précédente)**

- 2 **Ouvrez le cache du coupleur CC**

• S'il est difficile à ouvrir, ouvrez d'abord le couvercle du logement à carte/batterie, puis appuyez sur le cache du coupleur par l'intérieur pour l'ouvrir.

- 3  **Branchez l'adaptateur secteur dans une prise de courant**

- 4  **Branchez l'adaptateur secteur dans la borne DC IN du coupleur CC**

- Utilisez toujours un authentique adaptateur secteur Panasonic (en option).
- Utilisez l'adaptateur secteur et le coupleur CC spécialement conçus pour cet appareil photo. L'utilisation d'autres adaptateurs ou coupleurs peut causer une panne de l'appareil photo.
- Suivant le type de trépied ou de monopode, il peut être impossible d'y installer l'appareil photo lorsque le coupleur CC est branché.
- Il n'est pas possible de poser l'appareil photo à la verticale lorsque l'adaptateur secteur est branché. Si vous laissez l'appareil photo sur une surface pendant que vous travaillez, il est recommandé de le poser sur un chiffon doux.
- Lorsque l'adaptateur secteur est branché, retirez-le toujours de l'appareil photo avant d'ouvrir le couvercle du logement à carte/batterie.
- Retirez l'adaptateur secteur et le coupleur CC après l'utilisation, et fermez le cache du coupleur.
- Veuillez aussi lire le mode d'emploi de l'adaptateur secteur et du coupleur CC.



## Insérer et retirer la carte (en option) ou la batterie (Suite)

### Destination de sauvegarde des photos (cartes et mémoire intégrée)

Les photos seront sauvegardées sur la carte s'il y en a une d'insérée, ou sur la mémoire interne **[IN]** dans le cas contraire.

#### ■ Mémoire intégrée (environ 15 Mo **TZ10**, environ 40 Mo **TZ8**)

- Il est possible de copier les photos de la carte mémoire à la mémoire interne, et vice-versa (→137).
- Le temps d'accès à la mémoire intégrée peut être plus long que le temps d'accès à une carte.
- Les photos du BLOC-NOTES (→110) sont sauvegardées dans la mémoire interne.
- L'option [QVGA] de [QUALITÉ ENR.] est uniquement disponible pour l'enregistrement d'images animées sur la mémoire intégrée.

#### ■ Cartes mémoire compatibles (vendues séparément)

Les cartes suivantes conformes à la norme SD (marque Panasonic recommandée)

Type de carte	Capacité	Remarques
Cartes mémoire SD	8 Mo à 2 Go	<ul style="list-style-type: none"> <li>• Utilisables sur les appareils compatibles avec les formats respectifs.</li> <li>• Avant d'utiliser les cartes mémoire SDXC, assurez-vous que votre ordinateur et les autres appareils prennent en charge ce type de carte. <a href="http://panasonic.net/avc/sdcard/information/SDXC.html">http://panasonic.net/avc/sdcard/information/SDXC.html</a></li> <li>• Les cartes dont la capacité ne figure pas dans la liste ci-contre à gauche ne sont pas prises en charge.</li> </ul>
Cartes mémoire SDHC	4 Go à 32 Go	
Cartes mémoire SDXC	48 Go à 64 Go	

- Reformatez la carte sur cet appareil photo si elle a été formatée sur un ordinateur ou autre appareil.(→28)
- Si le loquet de protection contre l'écriture est en position 'LOCK', il n'est pas possible d'utiliser la carte pour enregistrer ou supprimer des prises de vue, ni de formater la carte.
- Nous vous recommandons de copier les photos importantes sur un ordinateur (les ondes électromagnétiques, l'électricité statique ou les pannes de l'appareil photo peuvent causer l'endommagement des données).
- Informations récentes : <http://panasonic.jp/support/global/cs/dsc/> (site en anglais uniquement.)



Loquet (LOCK)

### Charge restante de la batterie et capacité de mémoire



#### Charge restante de la batterie (uniquement lors de l'utilisation de la batterie)

(clignote en rouge)

Si le symbole de batterie clignote en rouge, rechargez ou remplacez la batterie. (→11)

S'affiche lorsque aucune carte n'est insérée (les photos seront sauvegardées dans la mémoire intégrée)

Photos restantes (**TZ10** →174, **TZ8** →176)

#### Pendant l'utilisation

La carte **[C]** ou la mémoire intégrée **[IN]** s'allume en rouge.

Tant que la lumière demeure allumée, cela signifie qu'une opération en est cours, telle que l'écriture, la lecture ou la suppression d'image, ou le formatage. Tant que la lumière demeure allumée, évitez d'éteindre l'appareil ou de retirer la batterie, la carte, l'adaptateur secteur (en option) ou le coupleur CC (en option) (cela peut causer la perte de données ou provoquer des dommages). Évitez de soumettre l'appareil photo à des vibrations, à des chocs ou à l'électricité statique. Si l'opération en cours d'exécution par l'appareil photo est interrompue pour l'une ou l'autre de ces raisons, essayez de reprendre l'opération en question.

## Régler l'horloge

(L'horloge n'est pas réglée à la sortie d'usine de l'appareil photo.)

Réglez le commutateur ENR/LECT sur **[ON]** avant de mettre l'appareil sous tension.

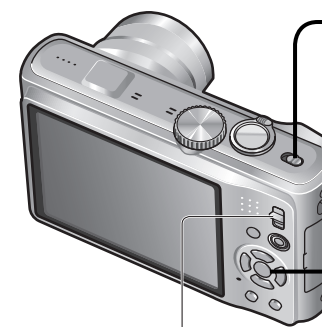

Commutateur ENR/LECT

- 1 Mettez l'appareil sous tension**  
 L'appareil se met sous tension. Si l'écran de sélection de la langue ne s'affiche pas, passez à l'étape **4**.
- 2 Appuyez sur [MENU/SET] pendant que le message s'affiche**
- 3 Appuyez sur ▲ ▼ pour sélectionner la langue, puis appuyez sur [MENU/SET]**
  - Le message [VEUILLEZ RÉGLER L'HEURE] apparaît. (Ce message n'apparaît pas en mode de lecture.)
- 4 Appuyez sur [MENU/SET]**
- 5 Appuyez sur ◀ ▶ pour sélectionner les options (année, mois, jour, heure, minute, ordre d'affichage ou format d'affichage du temps), et appuyez sur ▲ ▼ pour valider**



Sélectionnez l'option de réglage



Modifiez les valeurs et réglages

Sélectionnez [24H] ou [AM/PM] pour le format d'affichage du temps.



Sélectionnez l'ordre d'affichage pour le jour, le mois et l'année ([MM/JJ/AA], [JJ/MM/AA] ou [AA/MM/JJ]).

- Pour annuler → Appuyez sur **[C]**.
- Lors du réglage sur [AM/PM], minuit est indiqué sous la forme AM 12:00, et midi sous la forme PM 12:00.

- 6 Appuyez sur [MENU/SET]**

- 7 Appuyez sur [MENU/SET]**
  - Pour revenir à l'écran précédent, appuyez sur **[C]**

(Suite page suivante)

## Régler l'horloge (Suite)

### 8 Pour corriger automatiquement l'heure actuelle, sélectionnez [OUI]

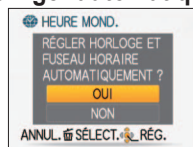

- Pour régler manuellement la date et l'heure → sélectionnez [NON]
- Pour revenir à l'écran précédent, appuyez sur

### 9 Lorsque [RÉGLER LA ZONE DE DÉPART] s'affiche, appuyez sur [MENU/SET]

### 10 Réglez votre zone de résidence



L'heure actuelle et la zone de résidence sont réglées.

- [RÉGLAGE GPS] devient [OUI]. (→85)

↳ Décalage par rapport au GMT (temps moyen de Greenwich)

### ■ À propos de la correction automatique du temps

(→89)

### Pour changer le réglage du temps

Pour régler à nouveau la date et l'heure, sélectionnez [RÉGL.HORL.] dans le menu [CONFIG.].

- Les réglages d'horloge resteront en mémoire environ 3 mois après le retrait de la batterie si une batterie complètement chargée a été insérée dans l'appareil photo dans les 24 heures qui précèdent.
- L'utilisation de la fonction GPS permet de régler l'appareil pour qu'il corrige automatiquement l'heure actuelle. (→89)

### 1 Sélectionnez [RÉGL.HORL.] dans le menu [ENR.] ou le menu [CONFIG.] (→22)

### 2 Réglez la date et l'heure

(Suivez les étapes 5 et 6 à la page précédente.)

### 3 Appuyez sur [MENU/SET]

### ■ Pour régler l'heure locale à la destination outre-mer

[HEURE MOND.] (→93)

- L'échec du réglage de la date et de l'heure résultera en une impression incorrecte de la date et de l'heure lors de l'impression des photos dans un comptoir de développement photo numérique ou lors de l'utilisation de [TIMBRE CAR.].

- L'année est réglable sur une plage de 2000 à 2099.

- Une fois l'heure réglée, la date peut être imprimée correctement même si elle ne s'affiche pas sur l'écran de l'appareil photo.

## Régler l'horloge

(L'horloge n'est pas réglée à la sortie d'usine de l'appareil photo.)

Réglez le commutateur ENR/LECT sur avant de mettre l'appareil sous tension.

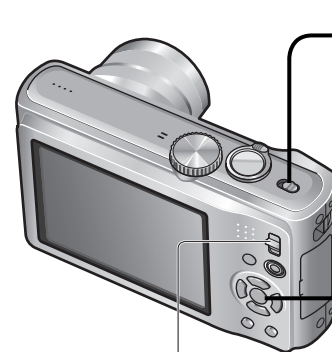

Commutateur ENR/LECT

### 1 Mettez l'appareil sous tension



L'appareil se met sous tension. Si l'écran de sélection de la langue ne s'affiche pas, passez à l'étape 4.

### 2 Appuyez sur [MENU/SET] pendant que le message s'affiche

### 3 Appuyez sur ▲ ▼ pour sélectionner la langue, puis appuyez sur [MENU/SET]

- Le message [VEUILLEZ RÉGLER L'HEURE] apparaît. (Ce message n'apparaît pas en mode de lecture.)

### 4 Appuyez sur [MENU/SET]

### 5 Appuyez sur ◀ ▶ pour sélectionner les options (année, mois, jour, heure, minute, ordre d'affichage ou format d'affichage du temps), et appuyez sur ▲ ▼ pour valider



Sélectionnez l'option de réglage



Sélectionnez [24H] ou [AM/PM] pour le format d'affichage du temps.

Modifiez les valeurs et réglages

Sélectionnez l'ordre d'affichage pour le jour, le mois et l'année ([MM/JJ/AA], [JJ/MM/AA] ou [AA/MM/JJ]).

- Pour annuler → Appuyez sur
- Lors du réglage sur [AM/PM], minuit est indiqué sous la forme AM 12:00, et midi sous la forme PM 12:00.

### 6 Appuyez sur [MENU/SET]

### 7 Vérifiez le réglage et appuyez sur [MENU/SET]



• Pour revenir à l'écran précédent, appuyez sur   
Remettez l'appareil sous tension et vérifiez l'affichage du temps. (Vous pouvez afficher l'heure et la date en appuyant sur [DISPLAY] plusieurs fois.)

### Pour changer le réglage du temps

Sélectionnez [RÉGL.HORL.] dans le menu [CONFIG.] menu (→22), puis exécutez 5 et 6.

- Les réglages d'horloge resteront en mémoire environ 3 mois après le retrait de la batterie si une batterie complètement chargée a été insérée dans l'appareil photo dans les 24 heures qui précèdent.

### ■ Pour régler l'heure locale à la destination outre-mer

[HEURE MOND.] (→93)

- L'échec du réglage de la date et de l'heure résultera en une impression incorrecte de la date et de l'heure lors de l'impression des photos dans un comptoir de développement photo numérique ou lors de l'utilisation de [TIMBRE CAR.].

- L'année est réglable sur une plage de 2000 à 2099.

- Une fois l'heure réglée, la date peut être imprimée correctement même si elle ne s'affiche pas sur l'écran de l'appareil photo.



# Régler le menu

Reportez-vous aux procédures suivantes pour utiliser les menus tels que le menu [CONFIG.], le menu [ENR.], le menu [MODE VOYAGE] et le menu [LECT.].  
**(Exemple)** En mode [PROGRAMME AE] (→37), changez [MODE LCD] dans le menu [CONFIG.]. (commutateur ENR/LECT : réglé sur ; molette de sélection de mode : réglée sur P)

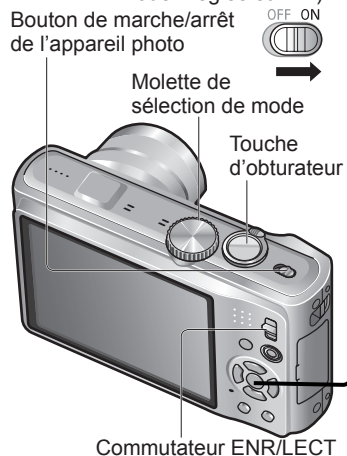

**1 Ouvrez le menu**

La couleur d'arrière-plan de chaque élément change lorsqu'il est sélectionné

**2 Sélectionnez le menu [CONFIG.]**

① Mettez en surbrillance

② Sélectionnez et retournez aux options de menu

La couleur d'arrière-plan change

**3 Sélectionnez cette option**

Page (Vous pouvez utiliser le levier du zoom pour passer à l'écran suivant.)

Rubrique

**4 Sélectionnez ce réglage**

Paramétrages

Réglage sélectionné

**5 Fermez le menu**

- Lorsque le commutateur ENR/LECT est réglé sur , il est possible de fermer le menu en enfonçant à mi-course la touche d'obturateur.

■ Pour rétablir les réglages par défaut [RESTAURER] (→26)

L'affichage des réglages peut varier suivant les options.  
 Les options de menu affichées varient suivant le réglage de la molette de sélection du mode.

## Type de menu















- Menu [ENR.]** (Commutateur ENR/LECT : )
- Menu [IMAGE ANIMÉE]** (Commutateur ENR/LECT : TZ10)  
**Modifier les préférences d'image** (→95 - 109)
  - Régler la balance des blancs, la sensibilité, le rapport de format, la taille d'image, etc.
- Menu [MODE VOYAGE]** (Commutateur ENR/LECT : )  
**Classez vos photos de voyage** (→90 - 94)
  - Vous pouvez régler les paramètres GPS TZ10, les paramètres de dates de voyage, et plus encore.
- Menu [CONFIG.]** (Commutateur ENR/LECT : )  
**Rendre l'utilisation de l'appareil photo plus pratique** (→22 - 29)
  - Faire des réglages pour rendre l'utilisation plus facile, par exemple en réglant l'horloge et en modifiant les bips.
- MODE Menu [MODE LECTURE]** (Commutateur ENR/LECT : )  
**Afficher les photos enregistrées** (→118 - 125)
  - Choisir un type de lecture, pour afficher des diaporamas ou seulement vos photos favorites.
  - Lorsque [MES FAVORIS] (→133) n'est pas réglé, [LECTURE FAVORIS] ne s'affiche pas.
- Menu [LECT.]** (Commutateur ENR/LECT : )  
**Utiliser les photos** (→126 - 137)
  - Effectuer des réglages pour utiliser les photos prises, tels que la protection, le recadrage, et des réglages pratiques pour l'impression des photos (DPOF).









## Utiliser le menu [CONFIG.]

Pour plus de détails sur la procédure de réglage dans le menu [CONFIG.] (→20)



Pour plus de détails sur la procédure de réglage dans le menu [CONFIG.] (→20)  
Effectuez les réglages généraux de l'appareil photo, comme changer le réglage de l'horloge, prolonger l'autonomie de la batterie et changer le son des bips.



**[RÉGL.HORL.], [ÉCONOMIE] et [PRÉV.AUTO] sont importants pour le réglage de l'horloge et la durée de service de la batterie. Veuillez vérifier les points suivants avant l'utilisation.**

Option	Réglages, remarques
 [RÉGL.HORL.] Pour régler la date et le temps (→17, 19)	Réglez l'heure, la date et le format d'affichage.
■))) [BIP] Modifiez ou coupez le bip ou le son de l'obturateur.	<b>[NIVEAU BIP]</b>  /  /  : Coupure/Bas/Élevé
	<b>[TONALITÉ BIP]</b>  /  /  : Changez la tonalité du bip.
	<b>[VOL. OBTURAT.]</b>  /  /  : Coupure/Bas/Élevé
	<b>[TON OBTURAT.]</b>  /  /  : Changez la tonalité de l'obturateur.
 [VOLUME] Pour régler le volume du son des haut-parleurs (7 niveaux)	<b>0 • • [NIVEAU3] • • [NIVEAU6]</b> • Non disponible pour régler le volume des haut-parleurs du téléviseur lorsque l'appareil est raccordé à un téléviseur. (Il est recommandé de régler le volume de l'appareil photo sur 0.)
 [MÉM. RÉG. PERS] Enregistrez les réglages sur l'appareil photo actuel. (→59)	<b>[C1] / [C2] / [C3]</b>

Option	Réglages, remarques
 [MODE LCD] Rendre l'écran LCD plus visible	<b>[NON]:</b> Normal (annulation du réglage) <b> [LUMI. LCD AUTO]:</b> La luminosité se règle automatiquement en fonction de l'intensité de l'éclairage autour de l'appareil photo. <b> [ACCENTU. ACL]:</b> Rend l'écran plus lumineux que normalement (pour utilisation à l'extérieur). <ul style="list-style-type: none"><li>• [LUMI. LCD AUTO] est inopérant dans les cas suivants. Pendant la lecture, pendant l'affichage de menu, lorsque raccordé à un ordinateur ou une imprimante</li><li>• [ACCENTU. ACL] revient à la luminosité normale si aucune commande n'est effectuée pendant 30 secondes lors de la photographie ou du filmage. (Appuyez sur une touche quelconque pour rétablir la luminosité accrue)</li><li>• La luminosité étant accrue sur la photo affichée par l'écran LCD, cela peut modifier l'apparence de certains sujets mais n'affecte pas l'image photographiée ou filmée.</li><li>• Bloquez la lumière du soleil (avec la main par exemple) si les reflets réduisent la visibilité de l'écran.</li><li>• Le réglage sur [MODE LCD] réduit le nombre de photos qu'il est possible de prendre et le temps de filmage disponible.</li><li>• Lorsque l'appareil est réglé sur [ÉCONOMIE LCD], la luminosité de l'écran LCD dépend du réglage de [MODE LCD], mais la qualité d'image de l'écran LCD reste à un niveau bas.</li></ul>
 [TAILLE AFFICH.] Modifiez la taille d'affichage du menu.	<b>[STANDARD]/[GRAND]</b>
 [GRILLE DE RÉF.] Sélectionnez l'affichage des informations d'enregistrement et les types de grille de référence. (→46)	<b>[INFO ENREG.]</b> <b>[NON]/[OUI]</b> (Affichez les informations d'enregistrement avec une grille de référence.)
	<b>[MODÈLE]</b>  /  : Changez le motif de la grille de référence.
 [HISTOGRAMME] Vérifiez la luminosité du sujet sur un graphique. (→46)	<b>[NON]/[OUI]</b>

Pour plus de détails sur la procédure de réglage dans le menu [CONFIG.] (→20)







Option	Réglages, remarques
 [ZONE D'ENR.] <b>TZ40</b> Permet de vérifier la zone enregistrable pour des images animées, avant d'enregistrer.	<p><b>[NON]/[OUI]</b></p> <p>Cette section n'est pas enregistrée.</p>  <ul style="list-style-type: none"> <li>La zone enregistrable affichée pour les images animées ne doit être considérée que comme un simple guide.</li> <li>Lors de l'utilisation du zoom optique supplémentaire, il se peut que la zone enregistrable ne s'affiche pas toujours pour certains taux de grossissement.</li> <li>Ce réglage n'est pas disponible en mode automatique intelligent.</li> </ul>
<b>ÉCO [ÉCONOMIE]</b> Éteignez l'appareil ou l'écran LCD lorsque l'appareil n'est pas utilisé, pour réduire la consommation de la batterie.	<p><b>α<sup>z</sup> [MODE VEILLE]</b></p> <p><b>[NON]/[2 MIN.]/[5 MIN.]/[10 MIN.] :</b>                      Pour que l'appareil se mette automatiquement hors tension lorsqu'il n'est pas utilisé.</p> <ul style="list-style-type: none"> <li>Pour rétablir → Enfoncez la touche d'obturateur à mi-course, ou remettez l'appareil sous tension.</li> <li>Non utilisable dans les cas suivants.                      Lors de l'utilisation de l'adaptateur secteur (en option) et du coupleur CC (en option), lors du raccordement à un ordinateur ou une imprimante, pendant le filmage ou la lecture d'images animées, pendant les diaporamas, pendant la lecture de démonstration automatique</li> <li>Réglages verrouillés sur [5 MIN.] en mode [AUTO INTELLIGENT] ou en mode [BLOC-NOTES], ou sur [10 MIN.] pendant la pause de diaporama.</li> </ul> <p><b>ECO [ÉCONOMIE LCD]</b></p> <p><b>[NON]/[OUI] :</b>                      L'écran LCD s'éteint pour réduire la consommation d'énergie.</p> <ul style="list-style-type: none"> <li>Réduit la qualité d'image sur l'affichage de l'écran LCD pendant la photographie ou le filmage pour réduire la consommation de la batterie (sauf pour la zone de zoom numérique). Notez toutefois que cela est sans effet sur les images photographiées ou filmées.</li> <li>Lorsque l'appareil est réglé sur [MODE LCD], la luminosité de l'écran LCD dépend du réglage de [MODE LCD], mais la qualité d'image de l'écran LCD reste à un niveau bas.</li> </ul>

Option	Réglages, remarques
 <b>[PRÉV.AUTO]</b> Pour afficher automatiquement les photos immédiatement après la prise	<p><b>[NON] :</b> Sans prévisionnement automatique</p> <p><b>[1 S]/[2 S] :</b> Affichage automatique pendant 1 ou 2 secondes.</p> <p><b>[FIXE] :</b> L'écran de prévisualisation automatique demeure affiché jusqu'à ce que vous appuyiez sur une touche (autre que la touche [DISPLAY])</p> <ul style="list-style-type: none"> <li>Fixé sur [2 S] en mode [AUTO INTELLIGENT].</li> <li>La prévisualisation automatique est exécutée quel que soit le réglage en modes de scène [AUTO PORTRAIT], [AIDE PANORAMIQUE], [RAFALE RAPIDE], [RAFALE FLASH] et [ENCADREMENT], en mode [PRISES VUES RAFALE], [MULTI FORMAT] ou [RAFALE], ainsi que pour les images fixes avec son.</li> <li>La prévisualisation automatique des images animées n'est pas possible.</li> </ul>
 <b>[REPRISE ZOOM]</b> Mémorisez la position du zoom lorsque vous éteignez l'appareil photo.	<p><b>[NON]/[OUI]</b></p> <ul style="list-style-type: none"> <li>Ce réglage n'est pas possible lors de l'utilisation du mode de scène [AUTO PORTRAIT].</li> </ul>
 <b>[RENUM.FICHER]</b> Remettez à zéro les numéros de fichier d'image.	<p><b>[OUI]/[NON]</b></p> <ul style="list-style-type: none"> <li>Le numéro de dossier est actualisé et le numéro de fichier commence à 0001.</li> <li>Il est possible d'attribuer un numéro de dossier entre 100 et 999.                      Il n'est plus possible de réinitialiser les numéros lorsque le numéro de dossier 999 est atteint. Dans ce cas, copiez toutes les photos désirées sur un ordinateur et formatez la mémoire interne ou la carte. (→28)</li> <li>Pour remettre le numéro de dossier à 100: Formatez d'abord la mémoire interne ou la carte, puis réinitialisez les numéros de fichier à l'aide de [RENUM.FICHER]. Sélectionnez ensuite [OUI] sur l'écran de restauration du numéro de dossier.</li> <li>Numéros de fichier et numéros de dossier. (→142)</li> </ul>

## Utiliser le menu [CONFIG.] (suite)



Pour plus de détails sur la procédure de réglage dans le menu [CONFIG.] (→20)

Pour plus de détails sur la procédure de réglage dans le menu [CONFIG.] (→20)

Option	Réglages, remarques
 <b>[RESTAURER]</b> Rétablissez les réglages par défaut.	<p><b>[RESTAURER RÉGLAGES D'ENR. ?]</b>  <b>[OUI]/[NON]</b></p> <p><b>[RESTAURER PARAMÈTRES DE CONFIGURATION ?]</b>  <b>[OUI]/[NON]</b></p> <ul style="list-style-type: none"> <li>Les informations enregistrées dans [REC. VISAGE] sont réinitialisées si les réglages d'enregistrement sont réinitialisés.</li> <li>La réinitialisation des paramètres de configuration rétablit également les éléments suivants.                          Âges en années/mois et noms en modes de scène [BÉBÉ] et [ANIMAL DOMES.], tous les réglages du menu [MODE VOYAGE] (y compris la fonction GPS) <b>TZ10</b>, [MES FAVORIS] dans le menu [LECT.] (réglé sur [NON]), [ROTATION AFF] (réglé sur [OUI])</li> <li>Les numéros de dossier et les réglages d'horloge ne seront pas réinitialisés.</li> <li>Le mouvement de l'appareil photo peut être audible lorsque la fonction d'objectif est réinitialisée. Il ne s'agit pas d'un dysfonctionnement.</li> </ul>
 <b>[MODE USB]</b> Sélectionnez une méthode de connexion pour le raccordement de l'appareil photo à un ordinateur ou à une imprimante à l'aide d'un câble de connexion USB.	<p> <b>[SÉLECT.CONNEX.]</b>:                      Sélectionnez [PC] ou [PictBridge (PTP)] chaque fois que vous raccordez l'appareil à un ordinateur ou à une imprimante compatible PictBridge.</p> <p> <b>[PictBridge (PTP)]</b>: Sélectionnez lors du raccordement à une imprimante compatible PictBridge.</p> <p> <b>[PC]</b>: Sélectionnez lors du raccordement à un ordinateur.</p>
 <b>[SORTIE VIDEO]</b> Pour changer le format de sortie vidéo lorsque l'appareil est raccordé à un téléviseur, etc. (Mode lecture uniquement)	<p><b>[NTSC]/[PAL]</b></p> <p>Si le réglage par défaut est modifié, les images animées AVCHD Lite risquent de ne pas être lues correctement. <b>TZ10</b></p> <ul style="list-style-type: none"> <li>Fonctionne lorsqu'un câble AV est connecté.</li> </ul>
 <b>[FORMAT TV]</b> Pour changer le rapport de format lorsque l'appareil est raccordé à un téléviseur, etc. (Mode lecture uniquement)	<p><b>16:9 / 4:3</b></p> <ul style="list-style-type: none"> <li>Fonctionne lorsqu'un câble AV est connecté.</li> </ul>

Option	Réglages, remarques
<p><b>HDMI [MODE HDMI]</b>  <b>TZ10</b></p> <p>Réglez la résolution de sortie lors du raccordement à un téléviseur haute définition au moyen d'un mini-câble HDMI (en option). (→148)</p>	<p><b>[AUTO]</b>: La résolution de sortie est établie automatiquement sur la base des informations du téléviseur raccordé.</p> <p><b>[1080i]</b>: Émet 1080 lignes de balayage efficaces en format entrelacé.</p> <p><b>[720p]</b>: Émet 720 lignes de balayage efficaces en format progressif.</p> <p><b>[576p]*1/[480p]*2</b>: Émet 576 (ou 480) lignes de balayage efficaces en format progressif.</p> <p><b>Formats entrelacé et progressif</b>                      En format 'i' = entrelacé (balayage entrelacé), la moitié des lignes de balayage efficaces s'affichent en alternance avec l'autre moitié chaque 1/50*1 (1/60*2) de seconde. En format 'p' = progressif (balayage progressif), des signaux vidéo à forte densité sont envoyés simultanément pour toutes les lignes de balayage efficaces, chaque 1/50*1 (1/60*2) de seconde. La prise HDMI de cet appareil photo prend en charge la sortie vidéo à haute définition [1080i]. Pour profiter d'un affichage vidéo progressif ou vidéo haute définition, un téléviseur compatible avec ces formats est nécessaire.</p> <ul style="list-style-type: none"> <li>Même lors du réglage sur [1080i] les images animées sont émises en mode 720p pendant la lecture.</li> <li>Si l'image ne s'affiche pas sur le téléviseur alors que l'appareil photo est réglé sur [AUTO], essayez en le réglant sur [1080i], [720p], ou [576p]*1 ([480p]*2) pour obtenir un format vidéo pouvant être affiché sur le téléviseur. (Consultez le mode d'emploi du téléviseur.)</li> <li>S'active lorsqu'un mini-câble HDMI (en option) est connecté.</li> <li>Pour plus de détails (→148)</li> </ul>
<p>*1 Lorsque la sortie vidéo est réglée sur [PAL]</p> <p>*2 Lorsque la sortie vidéo est réglée sur [NTSC]</p>	
<p><b>VIERA Link [VIERA Link]</b>  <b>TZ10</b></p> <p>Permet la liaison automatique avec d'autres appareils compatibles VIERA Link, et l'exécution de commandes avec une télécommande VIERA lors du raccordement au moyen d'un mini-câble HDMI (en option) (→149).</p>	<p><b>[NON]</b>: Les commandes doivent être exécutées à l'aide des touches de l'appareil photo.</p> <p><b>[OUI]</b>: Les commandes doivent être exécutées à l'aide de la télécommande de l'appareil compatible VIERA Link. (Les commandes ne seront pas toutes disponibles.) Les commandes disponibles avec les touches de l'appareil photo seront limitées.</p> <ul style="list-style-type: none"> <li>Fonctionne lors du raccordement au MOYEN d'un mini-câble HDMI (en option).</li> </ul>

Pour plus de détails sur la procédure de réglage dans le menu [CONFIG.] (→20)

Option	Réglages, remarques
 <b>[AFF. VERSION]</b> Vérifiez la version du micrologiciel de l'appareil photo.	La version actuelle s'affiche.
 <b>[FORMATER]</b> Utilisez cette option lorsque [ERREUR MÉMOIRE INTERNE] ou [ERREUR CARTE MÉMOIRE] apparaît, ou lors du formatage de la mémoire intégrée ou de la carte.  <b>Les données ne sont plus récupérables après le formatage d'une carte ou de la mémoire intégrée. Vérifiez soigneusement le contenu de la carte ou de la mémoire intégrée avant de formater.</b>	<b>[OUI]/[NON]</b> <ul style="list-style-type: none"> <li>• Cela requiert une batterie suffisamment chargée (→11) ou l'adaptateur secteur (en option) et le coupleur CC (en option). Avant de formater la mémoire interne, retirez toutes les cartes. (Si une carte est insérée, seule cette dernière sera formatée ; la mémoire interne sera formatée si aucune carte n'est insérée.)</li> <li>• Formatez toujours les cartes à l'aide de cet appareil photo.</li> <li>• <b>Toutes les données de photo, y compris celles des photos protégées, seront supprimées. (→135)</b></li> <li>• Ne mettez pas l'appareil hors tension et n'effectuez aucune opération pendant le formatage.</li> <li>• Le formatage de la mémoire interne peut prendre plusieurs minutes.</li> <li>• Informez-vous auprès du revendeur si vous n'arrivez pas à effectuer le formatage.</li> </ul>
 <b>[LANGUE]</b> Pour changer la langue d'affichage	Définissez la langue d'affichage sur l'écran.

Option	Réglages, remarques
<b>DÉMO [MODE DÉMO]</b> Affichez la démonstration des fonctions.	<b>[DÉMO. STAB.]:</b> (Uniquement pendant l'enregistrement) L'étendue du vacillement est indiquée sur le graphique (approximation) Grand ← Petit → Grand  <ul style="list-style-type: none"> <li>• Pendant l'affichage de l'écran de démonstration, le stabilisateur d'image optique commute entre OUI et NON à chaque pression sur [MENU/SET].</li> <li>• Impossible d'afficher en mode de lecture.</li> <li>• Pour arrêter → Appuyez sur [DISPLAY].</li> <li>• L'enregistrement et l'utilisation du zoom ne sont pas possibles en mode de démonstration.</li> </ul>
	<b>[DÉMO AUTO]:</b> Afficher un diaporama d'introduction <b>[NON]/[OUI]</b> <ul style="list-style-type: none"> <li>• Pour fermer → Appuyez sur [MENU/SET]</li> <li>• Lorsque aucune carte n'est insérée, le mode de démonstration automatique démarre si aucune commande n'est effectuée pendant les deux minutes environ qui suivent la mise sous tension de l'appareil s'il est branché sur l'adaptateur secteur (en option) et le coupleur CC (en option).</li> <li>• [DÉMO AUTO] ne peut être affiché sur les appareils externes tels que les téléviseurs.</li> </ul>

# Commandes de base pour photographier ou filmer

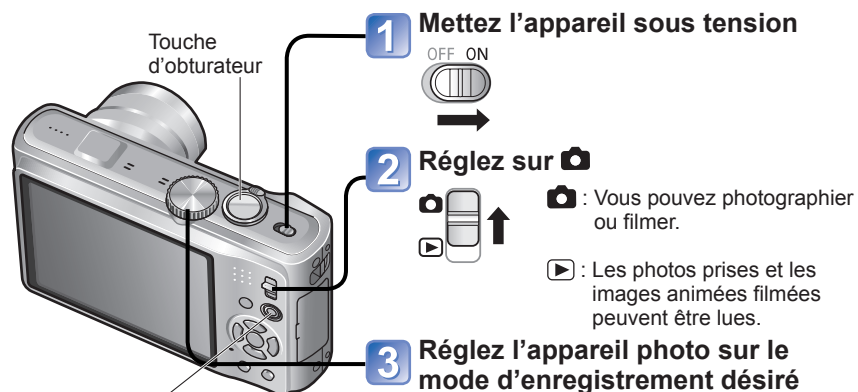

Touche d'images animées

- Vous pouvez filmer immédiatement en appuyant sur la touche d'images animées.

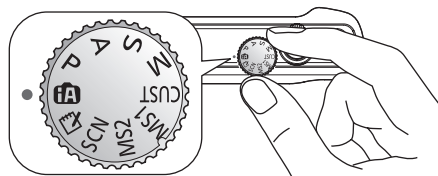

Réglez sur le mode que vous prévoyez utiliser

## 4 Visez et photographiez/filmez

### Photographier

#### Appuyez sur la touche d'obturateur

##### ① Appuyez doucement sur la touche d'obturateur



Enfoncez à mi-course (Faites la mise au point)

##### ② Appuyez sur la touche d'obturateur et maintenez-la enfoncée pour prendre la photo



Enfoncez complètement

### Filmer

#### Appuyez sur la touche d'images animées

##### ① Appuyez sur la touche d'images animées pour commencer à filmer



##### ② Appuyez de nouveau sur la touche d'images animées pour arrêter de filmer



• Il n'est pas possible de filmer en  (mode [BLOC-NOTES]). (→110)

Réglez l'horloge avant de photographier/filmer (→17).

## Tenir l'appareil photo



- Gardez les bras près du corps et écartez les jambes.
- Ne touchez pas l'objectif.
- Évitez de bloquer le microphone pendant l'enregistrement audio. (→9)
- Évitez de bloquer le flash ou la lampe. Ne les regardez pas de près.
- Assurez-vous que l'appareil photo ne bouge pas au moment de la pression sur la touche d'obturateur.

## Molette de sélection de mode

<b>iA</b> Mode [AUTO INTELLIGENT]	Photographiez avec les réglages automatiques (→34).
<b>P</b> Mode [PROGRAMME AE]	Photographiez avec vos propres réglages. (→37)
<b>A</b> Mode [PRIORITÉ OUVERT.]	Établissez l'ouverture, puis photographiez. (→56)
<b>S</b> Mode [PRIORITÉ VITESSE.]	Établissez la vitesse d'obturation, puis photographiez. (→57)
<b>M</b> Mode [EXPO. MANUELLE]	Établissez l'ouverture et la vitesse d'obturation, puis photographiez. (→58)
<b>CUST</b> Mode [PERSONNALISER]	Photographiez avec des réglages prédéfinis. (→59)
<b>MS1*</b> [MODE MA SCÈNE]	Photographiez avec les modes de scène souvent utilisés (→71).
<b>MS2*</b>	*Parfois désigné en tant que <b>MS</b> dans ce manuel.
<b>SCN</b> [MODE SCÈNE]	Photographiez en fonction de la scène (→61).
 Mode [BLOC-NOTES]	Prenez des notes sous forme de photos (→110).



# Commandes de base pour photographier ou filmer

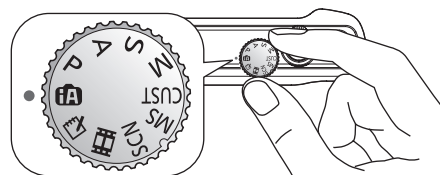
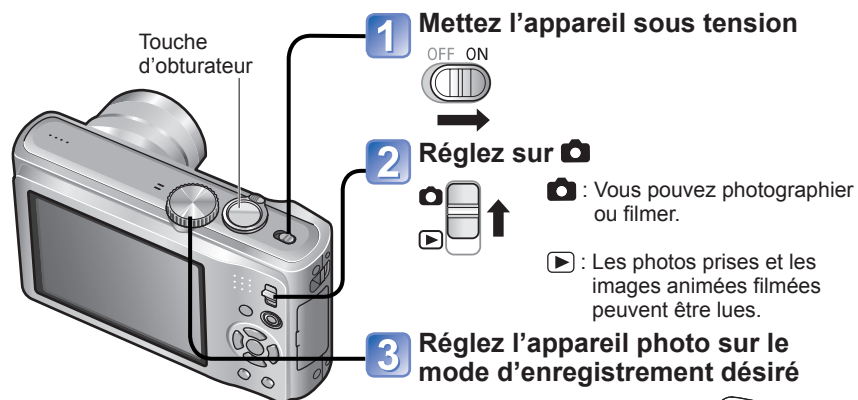

Réglez sur le mode que vous prévoyez utiliser

## 4 Visez et photographiez/filmez

### Photographier

#### Appuyez sur la touche d'obturateur

- ① Appuyez doucement sur la touche d'obturateur



Enfoncez à mi-course (Faites la mise au point)

- ② Appuyez sur la touche d'obturateur et maintenez-la enfoncée pour prendre la photo



Enfoncez complètement

### Filmer ( uniquement)

#### Appuyez sur la touche d'obturateur

- ① Appuyez doucement sur la touche d'obturateur



Enfoncez à mi-course (pour faire la mise au point)

- ② Appuyez sur la touche d'obturateur et maintenez-la enfoncée pour commencer à filmer



Enfoncez complètement

- ③ Appuyez de nouveau sur la touche d'obturateur pour arrêter de filmer



Enfoncez complètement

Réglez l'horloge avant de photographier/filmer(→19).

## Tenir l'appareil photo



- Gardez les bras près du corps et écarter les jambes.
- Ne touchez pas l'objectif.
- Évitez de bloquer le microphone pendant l'enregistrement audio. (→10)
- Évitez de bloquer le flash ou la lampe. Ne les regardez pas de près.
- Assurez-vous que l'appareil photo ne bouge pas au moment de la pression sur la touche d'obturateur.

## Molette de sélection de mode

Mode [AUTO INTELLIGENT]	Photographiez avec les réglages automatiques (→34).
Mode [PROGRAMME AE]	Photographiez avec vos propres réglages. (→37)
Mode [PRIORITÉ OUVERT.]	Établissez l'ouverture, puis photographiez. (→56)
Mode [PRIORITÉ VITESSE.]	Établissez la vitesse d'obturation, puis photographiez. (→57)
Mode [EXPO. MANUELLE]	Établissez l'ouverture et la vitesse d'obturation, puis photographiez. (→58)
Mode [PERSONNALISER]	Photographiez avec des réglages prédéfinis. (→59)
[MODE MA SCÈNE]	Photographiez dans les modes de scène souvent utilisés (→71).
[MODE SCÈNE]	Photographiez en fonction de la scène (→61).
Mode [IMAGE ANIMÉE]	Filmez (→76).
Mode [BLOC-NOTES]	Prenez des notes sous forme de photos (→110).

# Prendre une photo avec les réglages automatiques Mode [AUTO INTELLIGENT]

Mode d'enregistrement : **iA**

Les réglages optimaux sont effectués automatiquement à partir d'informations telles que 'visage', 'mouvement', 'luminosité' et 'distance' simplement en pointant l'appareil photo vers le sujet, ce qui signifie qu'il est possible de prendre des photos claires sans avoir à effectuer de réglages manuellement.

**1 Mettez l'appareil sous tension**  
Touche d'obturateur

**2 Réglez sur**

**3 Réglez sur **iA** (Mode [AUTO INTELLIGENT])**

**4 Prenez une photo**  
Eufoncez à mi-course (appuyez légèrement pour faire la mise au point) → Eufoncez complètement (appuyez à fond sur la touche pour photographier)

**Affichage de mise au point**  
(lorsque la mise au point est effectuée : clignotant → allumé)



L'icône de scène reconnue s'affiche en bleu pendant 2 secondes.

## ■ Pour filmer **TZ10** (→72)

## ■ Distinction de scène automatique

L'appareil photo lit la scène lorsque vous visez un sujet, et il effectue automatiquement les réglages optimaux.

	Reconnaît les gens [i PORTRAIT]
	Reconnaît les bébés [i BÉBÉ] (Lorsque les bébés (enfants de moins de 3 ans) enregistrés avec la fonction de reconnaissance de visage sont reconnus)
	Reconnaît les paysages [i PAYSAGE]
	Reconnaît les scènes nocturnes et les gens présents dans ces dernières [i PORTRAIT NOCT.] (Uniquement lorsque <b>iA</b> est sélectionné)
	Reconnaît les scènes nocturnes [i PAYSAGE NOCT.]
	Reconnaît les gros plans [i MACRO]
	Reconnaît les couchers de soleil [i CRÉPUSCULE]
<b>iA</b>	Lit les mouvements du sujet pour éviter le flou lorsque la scène ne correspond à aucune de celles ci-dessus.

## ■ Pour utiliser le flash

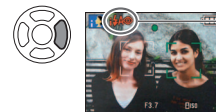

- Sélectionnez **iA** (Auto) ou (Flash désactivé).
- Lorsque **iA** est utilisé, **iA**, **iA** (Auto/réduction yeux rouges), **iS** (synchronisation lente et réduction yeux rouges) et **iS** (synchronisation lente) sont automatiquement sélectionnés en fonction du type de sujet et de la luminosité. Pour plus de détails (→47).
  - **iA** et **iS** indiquent que la correction numérique des yeux rouges est activée.
  - La vitesse d'obturation est moindre en **iS** et **iS**.

- Plage de mise au point (→51).
- Les options de menu suivantes sont réglables en mode [AUTO INTELLIGENT].
  - **iA** (Menu [ENR.] : [FORMAT IMAG]\*1, [RAFALE], [EFFET COUL.]\*1, [REC. VISAGE])
  - **iA** (Menu [IMAGE ANIMÉE] **TZ10** : [MODE ENR.], [QUALITÉ ENR.]\*1)
  - **iA** (Menu [MODE VOYAGE]) : [RÉGLAGE GPS] **TZ10**, [SÉLECT. ZONE GPS] **TZ10**, [RÉGLAGE INFOS ZONE] **TZ10**, [DATE VOYAGE], [HEURE AUTO.] **TZ10**, [HEURE MOND.]
  - **iA** (Menu [CONFIG.]\*2) : [RÉGL.HORL.], [BIP]\*1, [LANGUE], [DÉMO. STAB.]
- \*1 Les options réglables sont différentes de celles des autres modes d'enregistrement.
- \*2 Les autres options du menu [CONFIG.] reflèteront les réglages effectués en mode [PROGRAMME AE], etc.
- Suivant les conditions ci-dessous, différents types de scène peuvent être établis pour un même sujet.  
Contraste de visage, condition du sujet (taille, distance, couleurs, contraste, mouvement), taux de grossissement, coucher de soleil, lever de soleil, faible luminosité, vacillement
- Si l'appareil ne sélectionne pas le type de scène désiré, il est recommandé de sélectionner manuellement le mode d'enregistrement approprié. (MODE SCÈNE : →61)
- Compensation de contre-jour  
Le contre-jour fait référence à la lumière émise derrière le sujet. Comme le contre-jour peut rendre le sujet plus sombre sur la photo, il est automatiquement corrigé pour augmenter la luminosité globale de la photo.
- Il est recommandé d'utiliser un trépied et le retardateur avec [i PAYSAGE NOCT.] et [i PORTRAIT NOCT.].
- Lorsqu'il y a peu de vacillement (par exemple lors de l'utilisation d'un trépied) avec [i PAYSAGE NOCT.], la vitesse d'obturation peut atteindre un maximum de 8 secondes. Ne faites pas bouger l'appareil photo.
- Les réglages sont fixes pour les fonctions suivantes.
  - [PRÉV.AUTO] : [2 S] • [MODE VEILLE] : [5 MIN.] • [GRILLE DE RÉF.] :
  - [ÉQ.BLANCS] : [ÉAB] • [QUALITÉ] : (Fine) • [ISO INTELLIGENT]
  - [STABILISAT.] : [AUTO] • [MODE AF] : (Détection de visage)\*3
  - [LAMPE ASS. AF] : [OUI] • [PRÉ MPA] • [MPA-R] • [MODE DE MES.] : (Multiple)
  - [EXPOSITION I.] : [STANDARD] • [I. RÉOLUTION] : [i ZOOM]
  - [SANS YEUX R.] : [OUI] • [MPA CONTINU] : [OUI] • [VENT COUPÉ] : [NON]
- \*3 (Mise au point 11 zones) lorsque la reconnaissance du visage n'est pas possible
- Les fonctions suivantes ne sont pas disponibles.
  - [HISTOGRAMME], [EXPOSITION], [PRISES VUES RAFALE], [MULTI FORMAT], [RÉG. ÉQUI. BL.], [ZOOM NUM.], [VIT. OBTU. MINI.], [ENR. SON]

## Prendre une photo avec les réglages automatiques Mode [AUTO INTELLIGENT] (Suite)

Mode d'enregistrement : **IA**

### À propos des couleurs gaies

Si [EFFET COUL.] est réglé sur [Happy], les images fixes et les images animées seront plus nettes et auront des couleurs plus vives.



- [Happy] ne peut être réglé qu'en mode **IA** [AUTO INTELLIGENT].

Lors du réglage de [Happy]

### Détection de visage et reconnaissance de visage

Si l'appareil photo identifie automatiquement la scène et établit que les personnes présentes sont les sujets de la photo (☺ ou ☺), il active la détection de visage, puis effectue la mise au point et règle l'exposition en fonction des visages reconnus. (→99)

#### ■ Reconnaissance de visage

Vous pouvez enregistrer les visages des gens que vous photographiez souvent, avec leur nom, leur âge et autres informations. Si les photos sont prises avec [REC. VISAGE] (→78) réglé sur [OUI], la priorité est accordée, pour la mise au point et le réglage d'exposition, aux visages qui ressemblent le plus à ceux enregistrés. De plus, l'appareil photo mémorise les visages détectés lors de la détection de visage, reconnaît automatiquement les visages souvent photographiés, puis les affiche sur l'écran d'enregistrement de visage.

### RECHERCHE MPA

Lorsque la mise au point est verrouillée sur un sujet (verrouillage AF), l'appareil peut garder la mise au point sur ce sujet même s'il bouge.

#### 1 Réglez [MODE AF] sur la recherche MPA



- Pour annuler la recherche MPA → Appuyez de nouveau sur **▲**.

Cadre de recherche MPA

#### 2 Alignez le cadre de recherche MPA sur le sujet, puis verrouillez.

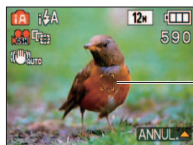

- Pour annuler le verrouillage AF → Appuyez sur **▲**.
- L'appareil photo détecte la scène optimale pour le sujet sur lequel la mise au point est verrouillée (verrouillage AF).  
Verrouillage AF réussi : Jaune  
Verrouillage AF raté : Rouge (clignote)

- La reconnaissance des visages sera inopérante pendant l'utilisation de la recherche MPA.
- Si le verrouillage AF échoue pour certains objets (→100)

## Prendre des photos avec ses propres réglages

Mode [PROGRAMME AE]

Mode d'enregistrement : **P**

Utiliser le menu [ENR.] pour modifier les réglages et configurer son propre environnement de photographie.

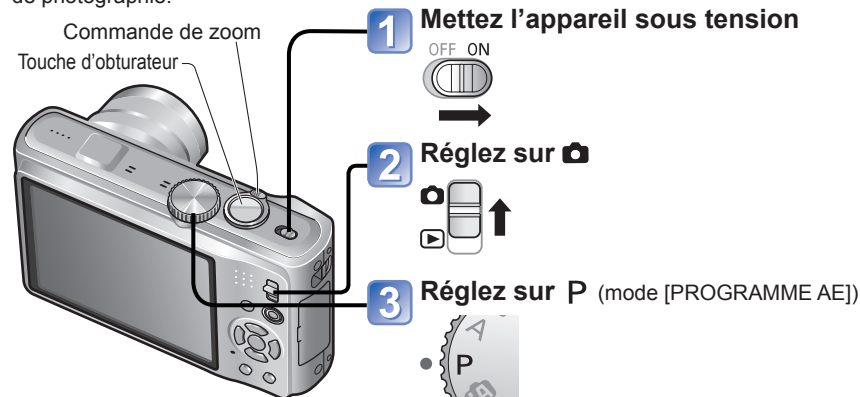

#### 1 Mettez l'appareil sous tension



#### 2 Réglez sur **☺**



#### 3 Réglez sur **P** (mode [PROGRAMME AE])



#### 4 Prenez une photo



Enfoncez à mi-course (appuyez légèrement pour faire la mise au point) → Enfoncez complètement (appuyez à fond sur la touche pour photographier)

#### ■ Pour filmer **TZ10**

(→72)

#### ■ Pour utiliser le zoom

(→39)

#### ■ Pour utiliser le flash

(→47)

#### ■ Pour régler la luminosité de l'image

(→53)

#### ■ Pour prendre des photos en gros plan

(→49)

#### ■ Pour ajuster la coloration

(→98)

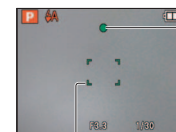

**Affichage de mise au point**  
(lorsque la mise au point est effectuée : clignotant → allumé)

Zone AF  
(Faites la mise au point sur le sujet ; une fois la mise au point terminée : rouge → vert)

- Si un avertissement s'affiche concernant le vacillement, utilisez [STABILISAT.], un trépied ou [RETARDEUR].
- Si l'ouverture et la vitesse d'obturation sont indiquées en rouge, l'exposition n'est pas adéquate. Vous devez utiliser le flash, modifier les réglages de [SENSIBILITÉ] ou régler [VIT. OBTU. MINI.] sur une vitesse plus lente.

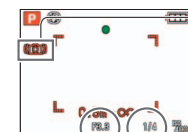

Affichage d'alerte de vacillement

Valeur d'ouverture    Vitesse d'obturation

## Prendre des photos avec ses propres réglages

Mode [PROGRAMME AE] (Suite)

Mode d'enregistrement : **P**

### Faites la mise au point pour la composition désirée

Pratique lorsque le sujet n'est pas au centre de la photo.

#### 1 Faites d'abord la mise au point en fonction du sujet

Alignez la zone AF sur le sujet



Maintenez enfoncé à mi-course

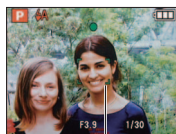

Zone AF

#### 2 Revenez à la composition désirée



Enfoncez complètement

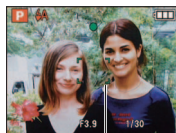

Zone AF

● Sujets/environnements pouvant rendre la mise au point difficile:

- Objets en déplacement rapide ou extrêmement lumineux, ou objets sans contrastes de couleur.
- Prise de photos à travers du verre ou près d'objets émettant de la lumière. Dans un endroit sombre ou avec beaucoup de vacillement.
- Lorsque l'objet est trop proche ou lorsque vous photographiez ensemble des objets lointains et des objets proches.

● Il est recommandé d'utiliser la fonction de 'Reconnaissance de visage' pour photographier des gens (→99).

### Fonction de détection d'orientation

Les photos prises en tenant l'appareil photo à la verticale sont automatiquement lues à la verticale. (Uniquement lorsque [ROTATION AFF] est réglé sur [OUI])

- Il n'est pas possible de faire pivoter les photos prises en pointant l'objectif directement vers le haut ou le bas, ni celles prises sur un autre appareil photo. De plus, les photos prises en tenant l'appareil photo la tête en bas ne sont pas pivotées automatiquement.
- Les images animées ne s'affichent pas à la verticale.

● L'affichage de mise au point clignote et un bip est émis lorsque la mise au point n'est pas correcte.

Utilisez la plage de mise au point qui s'affiche en rouge comme guide.

Même si l'affichage de mise au point s'allume, il se peut que l'appareil photo n'arrive pas à faire la mise au point sur le sujet s'il se trouve à l'extérieur de la plage de mise au point.

● La plage de mise au point affichée est plus grande lorsqu'il fait noir et lors de l'utilisation du zoom numérique.

● La plupart des éléments affichés à l'écran disparaissent temporairement lorsque vous enfoncez la touche d'obturateur à mi-course.

Affichage de mise au point



Plage de mise au point

## Photographier avec le zoom

Mode d'enregistrement : **P A S M MS SCN**

Le zoom avant peut aller jusqu'à 12 X en mode de 'zoom optique', et jusqu'à 23,4 X en mode de 'zoom optique supplémentaire' (photos seulement) avec une qualité d'image inférieure. Pour agrandir encore plus, vous pouvez utiliser [i.ZOOM] ou [ZOOM NUM.].

Ne gênez pas le mouvement de la monture de l'objectif pendant l'exécution du zoom

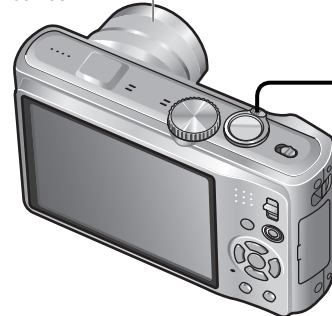

#### 1 Zoom avant/arrière

Capture une plus grande zone (grand angulaire)



Agrandit le sujet (téléobjectif)

Côté W (grand angulaire)

Côté T (téléobjectif)



Plage de mise au point

Taux de grossissement (approximatif)

Barre de zoom

- Il est possible de régler la vitesse du zoom. Pour zoomer lentement → tournez légèrement. Pour zoomer rapidement → tournez complètement.
- Faites la mise au point après avoir réglé le zoom.

### ■ Types de zoom

Type	Zoom optique	Zoom optique supplémentaire
Taux maximum	12 ×	Jusqu'à 23,4 X (suivant la taille de l'image)
Détérioration de la qualité d'image	Non	Non (Par contre, la taille de l'image est réduite)
Conditions d'utilisation	Aucun	Réglez l'option [FORMAT IMAG] du menu [ENR.] sur un paramètre où  s'affiche (→95)
Affichage de l'écran		 s'affiche

Type	i.Zoom	Zoom numérique
Taux maximum	Environ 1,3 × le zoom optique ou le zoom optique supplémentaire	Jusqu'à 4 X le taux de grossissement original
Détérioration de la qualité d'image	Presque nul	Oui
Conditions, etc.	Le zoom i.Zoom fonctionne dans les cas suivants. <ul style="list-style-type: none"> <li>•  (mode [AUTO INTELLIGENT])</li> <li>• Mode de scène (sauf pour [HAUTE SENS.], [RAFALE RAPIDE], [RAFALE FLASH.], [PIN HOLE])</li> <li>•  (mode [BLOC-NOTES])</li> <li>• Lorsque l'option [i. RÉSOLUTION] du menu [ENR.] est réglée sur [i.ZOOM] (→41)</li> </ul>	Lorsque l'option [ZOOM NUM.] du menu [ENR.] est réglée sur [OUI] (→43)
Affichage de l'écran	 s'affiche	 La zone du zoom numérique s'affiche



# Photographier avec le zoom (Suite)

Mode d'enregistrement :

- Taux de grossissement maximum par taille d'image

[FORMAT IMAG]	Zoom optique	Zoom optique supplémentaire			
		12 M	8 M	5 M	3 M
4:3	12 M	8 M	5 M	3 M	0,3 M
3:2	11,5 M	7,5 M	4,5 M	2,5 M	0,3 M
16:9	10,5 M	7 M	4,5 M	2 M	0,2 M
Agrandissement max.	12 x	14,7 x*	18,8 x*	23,4 x	

\* Lorsque le rapport de format de l'image est 4:3

- Qu'est-ce que le zoom optique supplémentaire (EZ) ?

Si, par exemple, le zoom est réglé sur '3M

 (équivalent à 3 millions de pixels), l'appareil photographiera uniquement la partie centrale de 3M sur une zone de 12M (équivalent à 12,1 millions de pixels), ce qui signifie que la photo peut être encore agrandie.

- Le rapport d'agrandissement affiché sur la barre à l'écran est une estimation.
- Dans certains modes d'enregistrement, la fonction 'Macro télé' (→49) s'active lorsque le taux de grossissement maximum est atteint.
- Un degré plus élevé de distorsion peut être généré lorsque vous prenez des photos d'objets près avec un plus grand angle, tandis que l'utilisation d'un zoom télescopique accru peut causer plus de coloration sur les contours des objets.
- Il se peut que l'appareil photo émette un bruit de cliquetis ou qu'il vibre lors de l'utilisation de la commande de zoom – cela n'est pas un dysfonctionnement.
- Le zoom optique supplémentaire n'est pas disponible dans les cas suivants : [ZOOM MACRO], images animées, modes de scène [TRANSFORMATION], [HAUTE SENS.], [RAFALE RAPIDE], [RAFALE FLASH], [PIN HOLE] et [ENCADREMENT]
- Le zoom numérique n'est pas disponible dans les modes suivants : (mode [AUTO INTELLIGENT]), (mode [BLOC-NOTES]), modes de scène ([TRANSFORMATION], [HAUTE SENS.], [RAFALE RAPIDE], [RAFALE FLASH], [PIN HOLE], [SABLAGE] et [ENCADREMENT])
- [REPRISE ZOOM] (→25) permet de conserver le taux de grossissement en mémoire même si l'appareil est mis hors tension.

## [i.ZOOM]

L'appareil photo utilise une technologie de super résolution pour augmenter le taux de grossissement. L'utilisation de la technologie de super résolution permet d'augmenter le taux de grossissement jusqu'à 1,3 fois environ par rapport au taux de grossissement original, presque sans réduction de la qualité d'image.

- 1 Affichez le menu [ENR.]

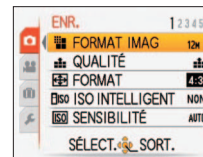

- 3 Sélectionnez [i.ZOOM]



- 2 Sélectionnez [I. RÉOLUTION]



- 4 Fermez le menu



- Lorsque [I. RÉOLUTION] est réglé sur [i.ZOOM], la technologie de super résolution est appliquée à l'image.
- Le i.Zoom fonctionne dans les cas suivants.
  - (mode [AUTO INTELLIGENT])
  - Mode de scène (sauf pour [HAUTE SENS.], [RAFALE RAPIDE], [RAFALE FLASH])
  - (mode [BLOC-NOTES])

# Photographier avec le zoom (Suite)

Mode d'enregistrement : **[A]** **[P]** **[A]** **[S]** **[M]** **[MS]** **[SCN]** **[Z]** **[TZ8]**

## Zoom facile : Pour régler rapidement le zoom jusqu'au taux de grossissement maximum

Zoom sur T max. sur pression d'une seule touche.



### 1 Appuyez pour modifier le taux de grossissement

E.ZOOM



Le taux de grossissement change à chaque pression

### ■ Changement de taux de grossissement

- Lorsque la taille d'image est de 10,5 M ou plus
- Lorsque la taille d'image est de 8 M ou moins

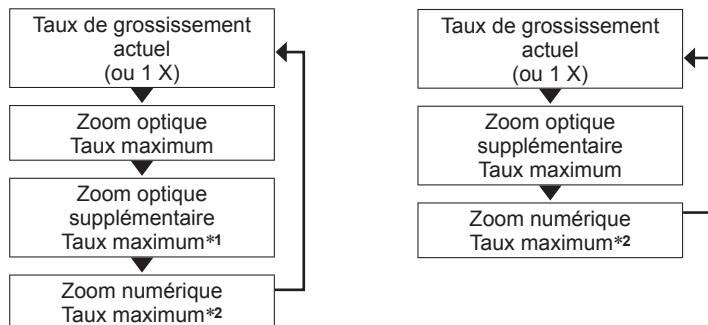

\*1 La taille de l'image devient temporairement [3 M] (4:3), [2.5M] (3:2) ou [2M] (16:9).

\*2 Lorsque l'option [ZOOM NUM.] du menu [ENR.] est réglée sur [OUI].

- Le zoom facile est inopérant pendant le filmage d'images animées.

## [ZOOM NUM.]

Grossissez 4 fois plus qu'avec le zoom optique ou le zoom optique supplémentaire. (Notez que le grossissement réduit la qualité d'image avec le zoom numérique.)

### 1 Affichez le menu [ENR.]

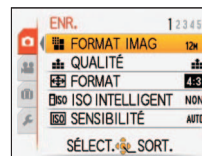

### 3 Sélectionnez [OUI]



### 2 Sélectionnez [ZOOM NUM.]



### 4 Fermez le menu





## Afficher les photos [LECT. NORMALE]

Mode de lecture :

Lorsqu'il y a une carte dans l'appareil photo, les images sont lues depuis la carte ; dans le cas contraire, elles sont lues depuis la mémoire intégrée.  
(Les photos du bloc-notes ne peuvent être lues qu'en mode [BLOC-NOTES] (→110).)

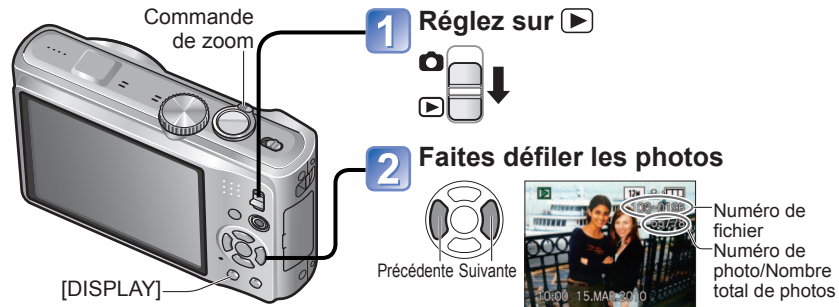

### ■ Pour agrandir (Zoom de lecture)



Position actuelle du zoom (s'affiche pendant 1 sec.)

- Chaque fois que vous tournez la commande de zoom du côté T, le grossissement augmente d'un niveau à la fois, jusqu'à 4 niveaux après 1 X : 2 X, 4 X, 8 X et 16 X. (La qualité d'image diminue graduellement sur l'affichage.)
- Pour réduire l'effet de zoom → tournez la commande du côté W.
- Déplacez la position du zoom → ▲▼◀▶

### ■ Pour faire la lecture sous forme de liste

(Lecture multiple/lecture de calendrier) (→114)

### ■ Pour afficher avec différents modes de lecture

(Diaporama, lecture par catégorie, etc.) (→118)

### ■ Pour faire la lecture des images animées

(→115)

- Maintenez enfoncé pour faire défiler rapidement vers l'avant/arrière. (Seuls les numéros de fichiers changent pendant que la touche est maintenue enfoncée ; la photo ne s'affiche que sur libération de la touche.) Plus vous appuyez longtemps, plus la vitesse de défilement augmente. (La vitesse peut varier suivant les conditions d'affichage)
- Si le numéro de fichier ne s'affiche pas, appuyez sur la touche [DISPLAY].
- Après la dernière photo, l'affichage revient à la première.
- Certaines photos éditées sur un ordinateur peuvent être impossibles à afficher sur cet appareil photo.
- Si le commutateur ENR/LECT est déplacé de à alors que l'appareil photo est allumé, le barillet d'objectif sera rétracté au bout d'environ 15 secondes.
- Cet appareil photo est conforme à la norme unifiée DCF (Design rule for Camera File system) établie par la JEITA (Japan Electronics and Information Technology Industries Association), ainsi qu'à la norme Exif (Exchangeable image file format). La lecture des fichiers non conformes à la norme DCF n'est pas possible.

## Supprimer des photos

Mode de lecture :

Les photos seront supprimées sur la carte si une carte est insérée, ou dans la mémoire interne dans le cas contraire. (Il n'est pas possible de récupérer les photos après leur suppression.)

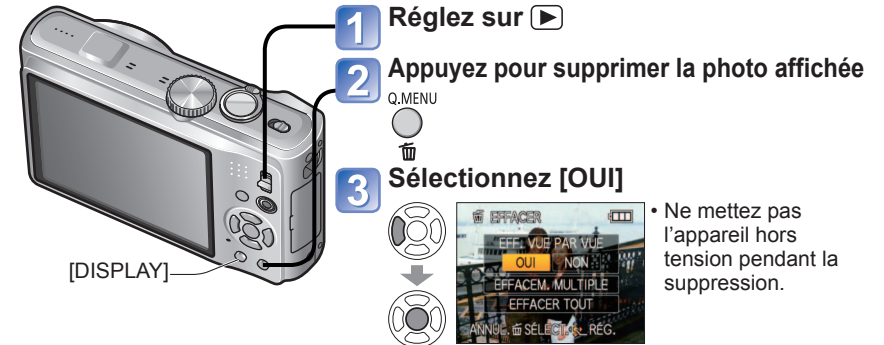

## Pour supprimer plusieurs (jusqu'à 50) photos ou toutes les photos

(après l'étape 2)

### 3 Sélectionnez le type de suppression



- Passez à l'étape 6 si vous sélectionnez [EFFACER TOUT]

### 4 Sélectionnez les photos à supprimer (Répéter)



- Pour annuler → Appuyez de nouveau sur [DISPLAY]

Photo sélectionnée

### 5 Supprimez



### 6 Sélectionnez [OUI]

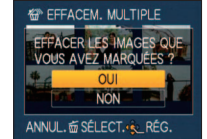

- Pour annuler → Appuyez sur [MENU/SET].
- Cela peut prendre du temps, suivant le nombre de photos supprimées.
- Il est possible de sélectionner [TOUT EFFACER SAUF ★] sous [EFFACER TOUT] lorsque [MES FAVORIS] est réglé sur [OUI] (→133) et que des photos ont été enregistrées.

- Utilisez une batterie suffisamment chargée ou l'adaptateur secteur (en option) et le coupleur CC (en option).
- Il n'est pas possible de supprimer les photos dans les cas suivants :
  - Photos protégées
  - Le commutateur de la carte est en position 'LOCK'.
  - Les photos ne sont pas conformes à la norme DCF (→44)
- Il est aussi possible de supprimer des images animées.
- Pour supprimer les photos de bloc-notes, réglez la molette de sélection du mode sur .
- Pour supprimer toutes les données, y compris les photos protégées, exécutez [FORMATER].

# Changer l'affichage des informations d'enregistrement

Changez entre les différents affichages de l'écran LCD, tels que les histogrammes.

**1 Appuyez pour changer l'affichage**  
DISPLAY

● **En mode d'enregistrement**

Informations d'enregistrement\*1 → Informations d'enregistrement d'images animées\*1,\*2 → Pas d'affichage → Grille de référence\*1,\*3

● **En mode de lecture**

Informations d'enregistrement d'enregistrement ou histogramme\*1 → Pas d'affichage

\*1 Réglez [HISTOGRAMME] sur [OUI] pour afficher l'histogramme (→23).  
\*2 • Revenez à l'affichage des 'Informations d'enregistrement' en enfonçant la touche d'obturateur à mi-course. **TZ10**  
• S'affiche au lieu de l'écran de gauche lors de l'enregistrement d'images animées. **TZ8**  
\*3 Sélectionnez le motif de la grille de référence et l'activation ou la désactivation de l'affichage des informations d'enregistrement avec le réglage [GRILLE DE RÉF.] (→23).  
• Lorsque **IA** est en cours d'utilisation, les informations d'enregistrement et la grille de référence ne peuvent pas s'afficher en même temps.

## ■ Histogramme

Affiche la distribution de la luminosité sur la photo – par exemple, si la crête du graphique se trouve à droite, cela signifie qu'il y a plusieurs zones lumineuses sur la photo. (Information) Une crête au centre représente une luminosité correcte (exposition correcte). Cela peut servir de référence pour la correction d'exposition (→53), etc.

- L'histogramme depuis l'heure d'enregistrement est différent de l'histogramme de lecture ; il s'affiche en orange, lors de l'enregistrement avec flash ou dans un endroit sombre. De plus, il se peut que l'histogramme soit différent de ceux produits avec un logiciel d'édition d'image.
- Non affiché pendant **IA** (mode [AUTO INTELLIGENT]), **ENR** (mode [BLOC-NOTES]), [MULTI FORMAT], [ENCADREMENT] ou le zoom de lecture.

## ■ Grille de référence

- Référence pour l'équilibre et la composition lors de l'enregistrement.
- Affichage du mode [AUTO INTELLIGENT] et du mode [BLOC-NOTES] uniquement.
- Ne s'affiche pas en mode [MULTI FORMAT].

- Juger la balance
- Juger le centre du sujet



- Pendant le zoom de lecture, la lecture IMAGE ANIMÉE et le diaporama : Affichage activé/désactivé
- Pendant l'affichage du menu, la lecture Multi ou la lecture de calendrier : Il n'est pas possible de changer l'affichage.

# Prendre des photos avec le flash

Mode d'enregistrement : **IA P A S M MS SCN**

**1 Affichez [FLASH]**

**2 Sélectionnez le type désiré**

Également sélectionnable avec

(Exemple affiché environ 5 secondes, mode [PROGRAMME AE] (📷))

● Tenez-vous à au moins 1 mètre lors de l'utilisation du flash pour photographier des bébés.

Type, opérations	Utilisations
<b>[AUTO]</b> • Juge automatiquement s'il faut utiliser ou non le flash	Utilisation normale
<b>[AUTO/Y. ROUG.]</b> *1 • Juge automatiquement s'il faut utiliser ou non le flash (réduire les yeux rouges)	Photographier des sujets dans des endroits sombres
<b>[FLASH FORCÉ OUI]</b> • Toujours utiliser le flash	Prendre des photos en contre-jour ou sous un éclairage lumineux (par ex., fluorescent)
<b>[FORCÉ/Y. ROUG.]</b> *1 • Toujours utiliser le flash (réduire les yeux rouges)	
<b>[SY. L./Y. ROUG.]</b> *1 • Juge automatiquement s'il faut utiliser ou non le flash (réduire les yeux rouges ; utiliser une vitesse d'obturation lente pour rendre les photos plus lumineuses)	Photographier des sujets dans un paysage nocturne (trépied recommandé)
<b>[FORCE NON]</b> • Ne jamais utiliser le flash	Endroits où l'utilisation du flash est interdite

\*1 Deux flashes seront émis. Ne bougez pas avant la fin du deuxième flash. L'intervalle entre les flashes varie suivant la luminosité du sujet.  
Si l'option [SANS YEUX R.] du menu [ENR.] est réglée sur [OUI], **ENR** apparaît avec l'icône de flash, les yeux rouges sont automatiquement détectés et les données d'image fixe sont corrigées. (Uniquement lorsque [MODE AF] est réglé sur **DETECT. DE VISAGE**)

- Les vitesses d'obturation sont les suivantes :

- **[A]** **[A]** **[A]** **[A]** : 1/30\*2 à 1/2000th
- **[S]** **[S]** **[S]** **[S]** : 1\*2,\*3 à 1/2000th

\*2 Varie suivant le réglage de [VIT. OBTU. MINI.].

\*3 Lorsque [VIT. OBTU. MINI.] est réglé sur [AUTO], la valeur maximale est de 1/4 de seconde, et lorsque [STABILISAT.] est réglé sur [NON] ou qu'il y a peu de vacillement, elle est de 1 seconde. Varie également suivant le mode [AUTO INTELLIGENT], le mode [MODE SCÈNE] et la position du zoom.

- L'effet de réduction des yeux rouges varie suivant le sujet, et il est affecté par des facteurs tels que la distance du sujet, si le sujet regarde l'appareil photo lors du flash préliminaire, etc. Dans certains cas, l'effet de réduction des yeux rouges peut être négligeable.

## Prendre des photos avec le flash (suite)

Mode d'enregistrement : **IA P A S M MS SCN**

■ **Types disponibles pour les modes respectifs** (○ : Disponible, – : Non disponible, □ : Réglage par défaut)

	IA	P	A	S	M	MS	SCN								
⚡	○*	○	○	○	○	○	○	○	○	○	○	○	○	○	○
⚡Ⓞ	–	○	○	–	○	–	–	–	–	–	–	–	–	–	○
⚡	–	○	○	○	○	○	○	○	○	○	○	○	○	○	○
⚡Ⓞ	–	–	–	–	–	–	–	–	–	○	○	○	○	○	○
⚡Ⓞ	–	○	○	–	–	–	–	–	–	○	○	○	○	○	○
Ⓞ	○	○	○	○	○	○	○	○	○	○	○	○	○	○	○

\* Réglé sur **⚡** (Auto), **⚡Ⓞ** (Auto/réduction yeux rouges), **⚡Ⓞ** (synchro lente/réduction yeux rouges) ou **⚡** (synchro lente) suivant le sujet et la luminosité.

• Le flash n'est pas disponible lors de l'enregistrement d'images animées, en mode de scène **RAFALE**, **RAFALE RAPIDE**, **RAFALE FLASH**, **PIN HOLE**, **SABLAGE** ou **SOUS-MARINE**.

■ **Plage de mise au point suivant la sensibilité ISO et le zoom**

		Plage de mise au point	
		W max.	T max.
[SENSIBILITÉ] (→97)	AUTO	Environ 0,6-5,3 m	Environ 1,0-3,6 m
	ISO80	Environ 0,6-1,5 m	Environ 1,0m
	ISO100	Environ 0,6-1,6 m	Environ 1,0-1,1 m
	ISO200	Environ 0,6-2,3 m	Environ 1,0-1,6 m
	ISO400	Environ 0,6-3,3 m	Environ 1,0-2,2 m
	ISO800	Environ 0,8-4,7 m	Environ 1,0-3,2 m
[ISO INTELLIGENT] (→96)	ISO1600	Environ 1,15-6,7 m	Environ 1,0-4,5 m
	ISOMAX400	Environ 0,6-3,3 m	Environ 1,0-2,2 m
	ISOMAX800	Environ 0,8-4,7 m	Environ 1,0-3,2 m
[HAUTE SENS.] (→66)	ISOMAX1600	Environ 1,15-6,7 m	Environ 1,0-4,5 m
	ISO1600-ISO6400	Environ 1,15-13,5 m	Environ 1,0-9,1 m
[RAFALE FLASH] (→67)	ISO100-ISO3200	Environ 0,6-3,4 m	Environ 1,0-2,3 m

- Ne mettez pas vos mains sur la zone d'émission de la lumière du flash (→9, 10), et ne la regardez pas de près (quelques centimètres).  
N'utilisez pas le flash trop près du sujet (la chaleur ou la lumière peut affecter le sujet).
- Les réglages de flash peuvent être changés lors du changement de mode d'enregistrement.
- Les réglages de flash du mode de scène reviennent aux valeurs par défaut lorsque vous changez le mode de scène.
- Les bords de la photo peuvent être légèrement sombres si vous utilisez le flash à une courte distance sans utiliser le zoom (près de W max.). Il est possible de corriger cela en effectuant un petit zoom.
- Si le flash doit être émis, les symboles de type de flash (ex.: **⚡**) deviennent rouges lorsque vous enfoncez la touche d'obturateur à mi-course.
- Il n'est pas possible de prendre des photos pendant que ses symboles clignotent (le flash est en train de se recharger) (ex.: **⚡**).
- La portée insuffisante du flash peut être due à un réglage inadéquat de l'exposition ou de la balance des blancs.
- L'effet du flash peut être insuffisant lorsque la vitesse d'obturation est élevée.
- La recharge du flash peut prendre du temps si la batterie est faible ou si le flash est utilisé plusieurs fois de suite.

## Photographier en gros plan

Mode d'enregistrement : **P A S M** **TELE**

Lorsque vous souhaitez agrandir le sujet, le réglage sur [MPA MACRO] (**MPA**) permet de photographier à une distance encore plus courte que la plage de mise au point normale (jusqu'à 3 cm pour W max.).

- 1 Affichez [MODE MACRO]**
- 2 Sélectionnez [MPA MACRO]**  
S'affiche environ 5 sec.
- 3 Prenez une photo**  
Affichage de **MPA**

- La mise au point sur les sujets distants peut prendre un certain temps.
- Lors de l'utilisation de **IA** (mode [AUTO INTELLIGENT]), vous pouvez activer l'enregistrement macro simplement en visant le sujet. (lorsque **MPA** s'affiche)
- [MPA MACRO] s'active automatiquement lorsque [MODE AF] est réglé sur **TELE** (Recherche MPA). (**MPA** ne s'affiche pas.)

## Photographier en gros plan sans se tenir près du sujet

**TELE** fonction 'Macro télé'

Pratique pour photographier en gros plan, par exemple des oiseaux qui s'enfuient lorsque vous approchez, ou pour rendre l'arrière-plan flou et mettre l'emphase sur le sujet.

**La fonction 'Macro télé' s'active automatiquement lorsque le taux de grossissement du zoom optique ou du zoom optique supplémentaire est près du réglage T maximum (10x ou plus pour le zoom optique).** Vous pouvez faire la mise au point pour des distances aussi courtes que 1 m.



- Vous pouvez aussi utiliser le zoom numérique.
- Cette fonction s'active aussi lorsque vous photographiez dans les modes de scène suivants (**TELE** ne s'affiche pas)  
[NOURRITURE], [LUMIÈRE BOUGIE], [BÉBÉ], [ANIMAL DOMES.], [HAUTE SENS.], [RAFALE RAPIDE], [RAFALE FLASH], [PIN HOLE], [SABLAGE], [DYNAMIQUE HAUTE], [SOUS-MARINE]

# Photographier en gros plan (Suite)

Mode d'enregistrement : **PASM**

## Photographier d'encre plus près [ZOOM MACRO]

Pour photographier le sujet en l'agrandissant encore davantage, réglez l'appareil photo sur [ZOOM MACRO], qui permet d'agrandir le sujet encore davantage que lors de l'utilisation de [MPA MACRO].



### 1 Affichez [MODE MACRO]



### 2 Sélectionnez [ZOOM MACRO]

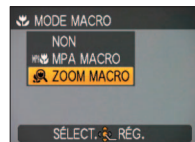

S'affiche environ 5 sec.

### 3 Réglez l'agrandissement du zoom numérique à l'aide de la commande de zoom

La position du zoom est verrouillée sur l'extrémité Wide. La plage de mise au point s'étend de 3 cm à ∞.

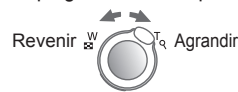

Aggrandissement du zoom numérique (1 x à 3 x)

### 4 Prenez une photo

- En [ZOOM MACRO], un agrandissement supérieur affecte la qualité d'image.
- Lorsque l'appareil photo est réglé sur [ZOOM MACRO], le zoom optique supplémentaire et [i.ZOOM] sont inopérants.
- Le réglage de [ZOOM MACRO] n'est pas disponible pendant l'enregistrement en mode [MULTI FORMAT].
- Lorsque l'appareil photo est réglé sur [RECHERCHE MPA], le zoom macro est annulé.
- Il est recommandé d'utiliser un trépied et [RETARDATEUR]. De plus, pour photographier un sujet près de l'appareil photo, il est recommandé de régler [FLASH] sur [FORCÉ NON].
- Le déplacement de l'appareil photo après l'exécution de la mise au point donnera probablement des photos floues si le sujet se trouve près de l'appareil photo, car la marge d'exécution de la mise au point sera considérablement réduite.
- Il se peut que la résolution soit réduite sur les bords de la photo.

# Placer l'appareil photo et le sujet à l'intérieur de la

## plage accessible pour l'exécution de la mise au point

### ■ Plage d'enregistrement disponible en P (mode [PROGRAMME AE])

#### Plage de mise au point

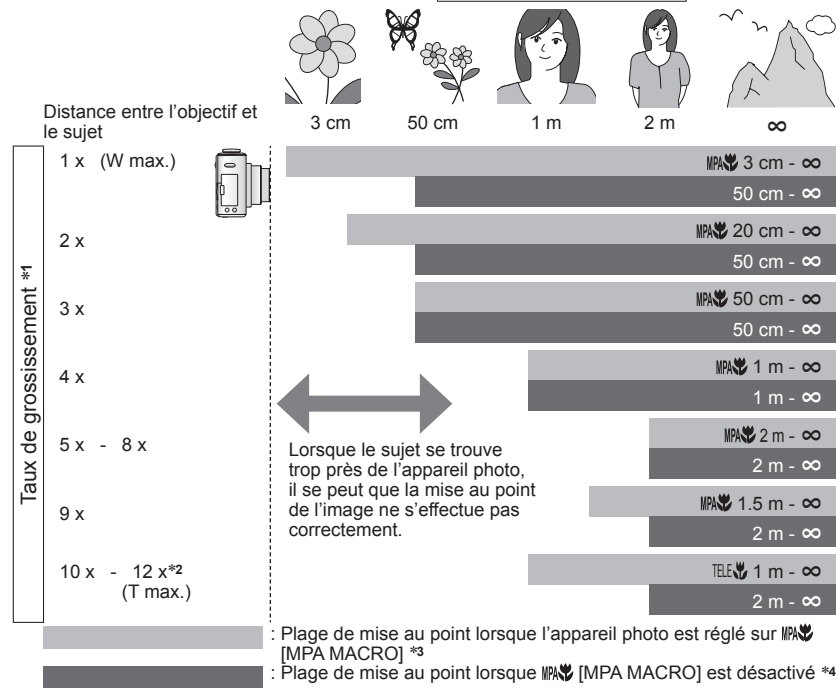

\*1 La plage de mise au point varie suivant le taux de grossissement du zoom.

\*2 Le taux de grossissement maximum varie suivant le type de zoom.

\*3 La plage de mise au point est identique sous les réglages suivants.

- (mode [AUTO INTELLIGENT]) • (mode [BLOC-NOTES])
- [NOURRITURE], [LUMIÈRE BOUGIE], [BÉBÉ], [ANIMAL DOMES.], [HAUTE SENS.], [RAFALE RAPIDE], [RAFALE FLASH], [PIN HOLE], [SABLAGE], [DYNAMIQUE HAUTE], [SOUS-MARINE] en mode de scène

\*4 La plage de mise au point est identique sous les réglages suivants.

- [PORTRAIT], [GRAIN DE PEAU], [TRANSFORMATION], [AIDE PANORAMIQUE], [SPORTS], [FÊTE], [CRÉPUSCULE], [CIEL ÉTOILÉ], [PLAGE], [NEIGE], [ENCADREMENT] en mode de scène

● Les taux de grossissement sont approximatifs.

● Les plages d'exécution de la mise au point varient suivant les modes de scène.

● W max. : commande de zoom tournée le plus loin possible du côté W (pas de zoom)  
T max. : commande de zoom tournée le plus loin possible du côté T (taux de grossissement maximum)



## Photographier avec le retardateur

Mode d'enregistrement : **P A S M MS SCN**

Il est recommandé d'utiliser un trépied. Cela est aussi efficace pour corriger le vacillement causé par la pression sur la touche d'obtinateur, en réglant le retardateur sur 2 secondes.

- 1 Affichez [RETARDATEUR]**  

- 2 Sélectionnez la durée**  

Également sélectionnable avec ←  
 S'affiche pendant environ 5 secondes
- 3 Prenez une photo**  

Indicateur de retardateur (Flashe pendant la durée spécifiée)

Foncez complètement la touche d'obtinateur pour lancer l'enregistrement après le délai défini.

• Pour annuler en cours d'activation → Appuyez sur [MENU/SET]

- Lorsque l'appareil photo est réglé sur [RAFALE], 3 photos sont prises. Lorsque l'appareil photo est réglé sur le mode de scène [RAFALE FLASH] 5 photos sont prises.
- La mise au point est exécutée automatiquement juste avant l'enregistrement si vous enfoncez complètement la touche d'obtinateur ici.
- Lorsque l'indicateur de retardateur cesse de clignoter, la lampe d'assistance AF peut alors s'allumer.
- Cette fonction n'est pas disponible en modes de scène [SOUS-MARINE] et [RAFALE RAPIDE], et lors du filmage.
- [10 S] ne peut être choisi en  (mode [BLOC-NOTES]) ou en mode de scène [AUTOPORTRAIT].

## Photographier avec la compensation d'exposition

Mode d'enregistrement : **P A S M MS SCN**  **LTZ8**

Corrige l'exposition lorsqu'il n'est pas possible d'obtenir une exposition adéquate (en cas de différence de luminosité entre l'objet et l'arrière-plan, etc.) Suivant la luminosité, cela peut être impossible dans certains cas.

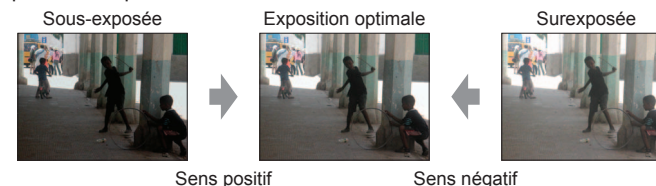

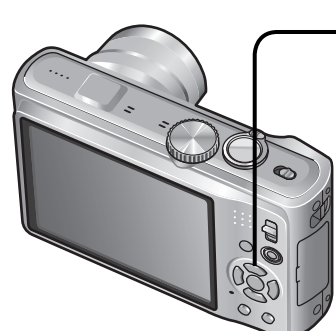
- 1 Affichez [EXPOSITION]**  

Appuyez sur ▲
- 2 Sélectionnez une valeur**  

[0] (pas de compensation)

- Après le réglage de l'exposition, la valeur de réglage (  $+1/3$  par exemple) s'affiche dans le coin inférieur gauche de l'écran.
- Le réglage de valeur de compensation d'exposition est conservé en mémoire même si vous éteignez l'appareil photo.
- Il n'est pas possible d'utiliser la compensation d'exposition en mode de scène [CIEL ÉTOILE].

## Photographier tout en modifiant automatiquement l'exposition [PRISES VUES RAFALE]

Mode d'enregistrement : **P A S M MS SCN**

Prend 3 photos successives tout en modifiant automatiquement l'exposition. Après le réglage de l'exposition, la valeur de réglage est établie comme valeur normale.

Première photo  
0 EV (Exposition normale)

Deuxième photo  
-1 EV (Plus sombre)

Troisième photo  
+1 EV (Plus lumineuse)

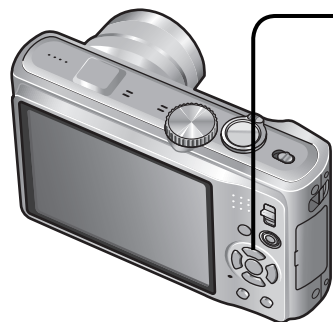

### 1 Affichez [PRISES VUES RAFALE]



Appuyez sur ▲ plusieurs fois pour permuter [EXPOSITION] sur [PRISES VUES RAFALE].

### 2 Sélectionnez une valeur

[0] (pas de compensation)



Valeur affichée après le réglage de la compensation d'exposition

- Annulé lorsque l'appareil est mis hors tension.
- Non disponible avec le flash ou lorsque la capacité restante est de 2 photos seulement.
- Lorsque l'appareil photo est réglé sur [PRISES VUES RAFALE], [MULTI FORMAT] et [RAFALE] sont annulés.
- Ne peut être réglé en modes de scène [TRANSFORMATION], [AIDE PANORAMIQUE], [RAFALE RAPIDE], [RAFALE FLASH], [CIEL ÉTOILÉ], [PIN HOLE], [SABLAGE] et [ENCADREMENT], ou lors du filmage.

## Photographier tout en changeant automatiquement le rapport d'aspect [MULTI FORMAT]

Mode d'enregistrement : **P A S M MS SCN**

Dans ce mode, chaque fois que vous appuyez une fois sur la touche d'obturateur l'appareil prend automatiquement trois photos, c'est-à-dire une photo pour chacun des trois rapports d'aspect : 4:3, 3:2 et 16:9. (Le son de l'obturateur n'est émis qu'une seule fois.)

### 1 Affichez [PRISES VUES RAFALE]



Appuyez sur ▲ plusieurs fois pour permuter [EXPOSITION] sur [PRISES VUES RAFALE].

### 2 Affichez [MULTI FORMAT]



Chaque fois que vous appuyez sur [DISPLAY], l'indicateur affiché permute entre [PRISES VUES RAFALE] et [MULTI FORMAT].

### 3 Sélectionnez [OUI]



4:3 (bleu)  
16:9 (vert)  
3:2 (rouge)

Affichage de

### ■ Combinaisons de taille d'image

4:3	3:2	16:9
12 M	11,5 M	10,5 M
8 M	7,5 M	7 M
5 M*	4,5 M*	4,5 M*

(Exemple)

Lorsque **3:2** est réglé sur 7,5 M, les tailles d'image et les résolutions correspondantes sont **4:3** avec 8 M, **3:2** avec 7,5 M, et **16:9** avec 7 M.

\* Si l'appareil photo est réglé sur une plus petite taille d'image, la résolution est temporairement réglée sur cette valeur.

- Une fois l'appareil photo réglé sur [MULTI FORMAT], s'affiche du côté gauche de l'écran.
- Les réglages de vitesse d'obturation, d'ouverture, de mise au point, de [EXPOSITION], de [ÉQ.BLANCS] et de [SENSIBILITÉ] seront constants pour les trois photos.
- [MULTI FORMAT] est désactivé lorsque le nombre de photos enregistrables est de deux ou moins. Il est aussi annulé à la mise hors tension de l'appareil photo.
- Lorsque l'appareil photo est réglé sur [MULTI FORMAT], [PRISES VUES RAFALE] et [RAFALE] sont annulés.
- Ne peut être réglé en modes de scène [TRANSFORMATION], [AIDE PANORAMIQUE], [HAUTE SENS.], [RAFALE RAPIDE], [RAFALE FLASH], [CIEL ÉTOILÉ], [PIN HOLE], [SABLAGE] et [ENCADREMENT].



## Établir l'ouverture et photographier

Mode [PRIORITÉ OUVERT.]

Mode d'enregistrement : **A**

Lorsque vous photographiez, vous pouvez ajuster la plage de mise au point (profondeur de champ) en fonction de l'effet photographique recherché.

La vitesse d'obturation est automatiquement optimisée en fonction de la valeur d'ouverture spécifiée.

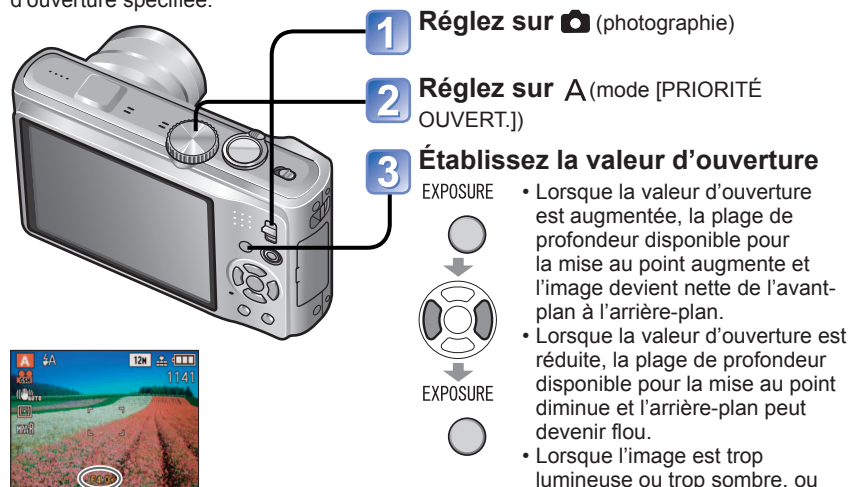

- 1 Réglez sur (photographie)
- 2 Réglez sur **A** (mode [PRIORITÉ OUVERT.])
- 3 Établissez la valeur d'ouverture

EXPOSURE

- Lorsque la valeur d'ouverture est augmentée, la plage de profondeur disponible pour la mise au point augmente et l'image devient nette de l'avant-plan à l'arrière-plan.
- Lorsque la valeur d'ouverture est réduite, la plage de profondeur disponible pour la mise au point diminue et l'arrière-plan peut devenir flou.
- Lorsque l'image est trop lumineuse ou trop sombre, ou lors de toute autre exposition inadéquate, les valeurs d'ouverture et de vitesse d'obturation s'affichent en rouge.

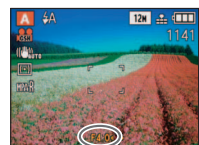

Valeur d'ouverture

### ■ Valeurs d'ouverture disponibles

Valeur d'ouverture	Vitesses d'obturation (en secondes) réglées sur l'appareil photo
F4,0 à F6,3	8 - 1/2000
F3,5	8 - 1/1600
F3,3	8 - 1/1300

• Les valeurs d'ouverture disponibles varient suivant la position du zoom. (Le tableau ci-dessus est pour la position Max. W)

- La luminosité de l'écran LCD peut être différente de celle de la photo prise.
- Si l'image est trop lumineuse, augmentez l'ouverture ; si elle est trop sombre, réduisez l'ouverture.

## Établir la vitesse d'obturation et photographier

Mode [PRIORITÉ VITESSE.]

Mode d'enregistrement : **S**

Lorsque vous photographiez, vous pouvez ajuster la vitesse d'obturation en fonction de l'effet photographique recherché.

L'ouverture est automatiquement optimisée en fonction de la vitesse d'obturation spécifiée.

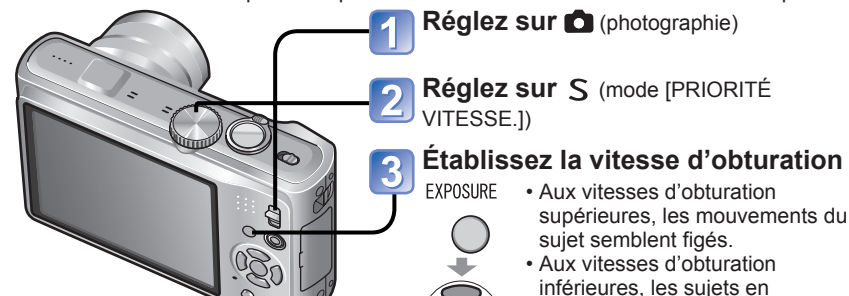

- 1 Réglez sur (photographie)
- 2 Réglez sur **S** (mode [PRIORITÉ VITESSE.])
- 3 Établissez la vitesse d'obturation

EXPOSURE

- Aux vitesses d'obturation supérieures, les mouvements du sujet semblent figés.
- Aux vitesses d'obturation inférieures, les sujets en mouvement semblent bouger.
- Lorsque l'image est trop lumineuse ou trop sombre, ou lors de toute autre exposition inadéquate, les valeurs d'ouverture et de vitesse d'obturation s'affichent en rouge.



Vitesse d'obturation

### ■ Vitesses d'obturation disponibles

Vitesse d'obturation (secondes)					Valeurs d'ouverture réglées sur l'appareil photo	
8	6	5	4	3,2		
2,5	2	1,6	1,3	1	F3,3 à F6,3	
1/1,3	1/1,6	1/2	1/2,5	1/3,2		
1/4	1/5	1/6	1/8	1/10		
1/13	1/15	1/20	1/25	1/30		
1/40	1/50	1/60	1/80	1/100		
1/125	1/160	1/200	1/250	1/320		
1/400	1/500	1/640	1/800	1/1000		
1/1300						
1/1600						F3,5 à F6,3
1/2000						F4,0 à F6,3

• Le réglage des valeurs d'ouverture varie suivant la position du zoom. (Le tableau ci-dessus est pour la position Max. W.)

- La luminosité de l'écran LCD peut être différente de celle de la photo prise.
- Lors de l'utilisation d'une vitesse d'obturation lente, il est recommandé d'utiliser un trépied.
- En mode [PRIORITÉ VITESSE.], n'est pas disponible.

## Établir l'ouverture et la vitesse d'obturation, puis photographier Mode [EXPO. MANUELLE]

Mode d'enregistrement : **M**

Ce mode de photographie permet de régler l'appareil sur la valeur d'ouverture et la vitesse d'obturation de votre choix lorsque le réglage de l'exposition ne vous permet pas de photographier avec l'exposition (luminosité/obscurité) désirée. Il permet aussi de photographier en prolongeant l'exposition jusqu'à 60 secondes.

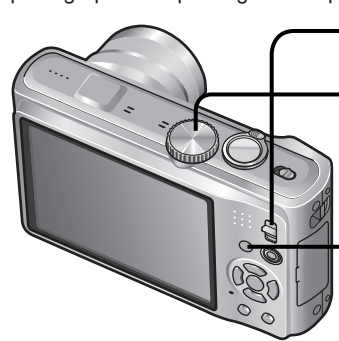

- Réglez sur  (photographie)**
- Réglez sur M (mode [EXPO. MANUELLE])**
  - L'assistant d'exposition manuelle s'affiche. (Environ 10 secondes)
- Établissez la valeur d'ouverture et la vitesse d'obturation**

EXPOSURE ◀▶ : Pour ajuster la valeur d'ouverture  
 ▲▼ : Pour ajuster la vitesse d'obturation

  - Lorsque l'image est trop lumineuse ou trop sombre, ou lors de toute autre exposition inadéquate, les valeurs d'ouverture et de vitesse d'obturation s'affichent en rouge.
  - Si vous enfoncez la touche d'obturateur à mi-course, l'assistant d'exposition manuelle s'affiche. (Environ 10 secondes)





Valeur d'ouverture et vitesse d'obturation

### ■ Valeurs d'ouverture et vitesses d'obturation disponibles

Valeur d'ouverture	Vitesse d'obturation (secondes)
F4,0 à F6,3	60 - 1/2000
F3,5	60 - 1/1600
F3,3	60 - 1/1300

• Les valeurs d'ouverture disponibles varient suivant la position du zoom. (Le tableau ci-dessus est pour la position Max. W.)

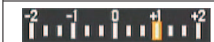
### ■ Assistant d'exposition manuelle (approximation)

	Affiche les images avec une luminosité normale.
	Affiche des images plus lumineuses. Pour une luminosité normale, utilisez une vitesse d'obturation plus rapide ou augmentez la valeur d'ouverture.
	Affiche des images plus sombres. Pour une luminosité normale, utilisez une vitesse d'obturation plus lente ou réduisez la valeur d'ouverture.

- La luminosité de l'écran LCD peut être différente de celle de la photo prise.
- En mode d'exposition manuelle,  n'est pas disponible.

## Définir vos propres réglages et photographier

Mode [PERSONNALISER]

Mode d'enregistrement : **CUST**

En définissant votre mode de photographie préféré, vos réglages de menu [ENR.], etc., dans [MÉM. RÉG. PERS] et en mettant la molette de sélection du mode sur CUST, vous pourrez muter rapidement sur lesdits réglages.

### [MÉM. RÉG. PERS] Enregistrer ses propres réglages

Vous pouvez enregistrer jusqu'à 3 réglages d'appareil photo actuels.

■ Mode d'enregistrement : **P A S M MS SCN**

- Sélectionnez le mode de photographie à enregistrer, et réglez le menu [ENR.], le menu [CONFIG.], etc.**
- Sélectionnez [MÉM. RÉG. PERS] dans le menu [CONFIG.] (→22)**
- Sélectionnez la configuration personnalisée à enregistrer**
- Sélectionnez [OUI]**
- Fermez le menu**

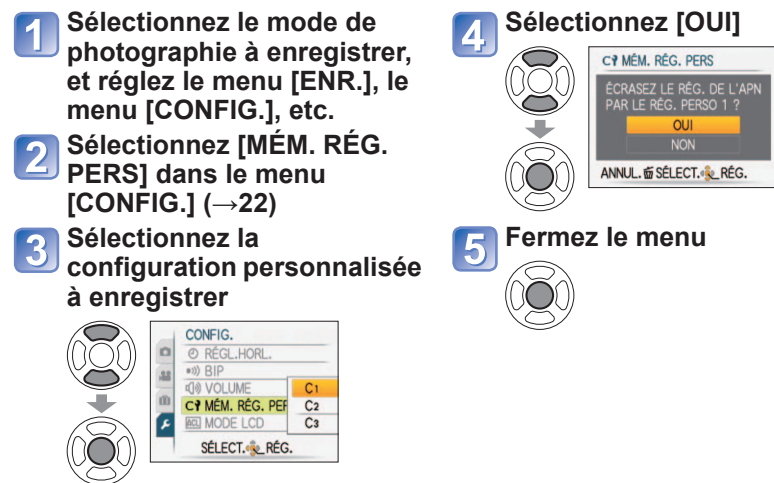

• Les menus et fonctions qui suivent sont sauvegardés dans la configuration personnalisée.

Menu [ENR.] / Fonctions de photographie		Menu [CONFIG.]
[FORMAT IMAG]	[RAFALE]	[GRILLE DE RÉF.]
[QUALITÉ]	[I. RÉOLUTION]	[HISTOGRAMME]
[FORMAT]	[ZOOM NUM.]	[REPRISE ZOOM]
[ISO INTELLIGENT]	[EFFET COUL.]	
[SENSIBILITÉ]	[RÉGL. IMAGE]	
[ÉQ. BLANCS]	[STABILISAT.]	
[REC. VISAGE] (OUI/NON uniquement)	[ENR. SON]	
[MODE AF]	[LAMPE ASS. AF]	
[PRÉ MPA]	[SANS YEUX R.]	
[MODE DE MES.]	[MODE ENR.]	
[EXPOSITION I.]	Compensation d'exposition	
[VIT. OBTU. MINI.]	[PRISES VUES RAFALE]	
	[MULTI FORMAT]	

## Enregistrer vos propres réglages et photographier Mode [PERSONNALISER] (Suite)

Mode d'enregistrement : **CUST**

### [PERSONNALISER] Permutez sur vos propres réglages et photographiez

Les réglages enregistrés dans [MÉM. RÉG. PERS] peuvent être rapidement activés en mettant la molette de sélection du mode sur CUST.

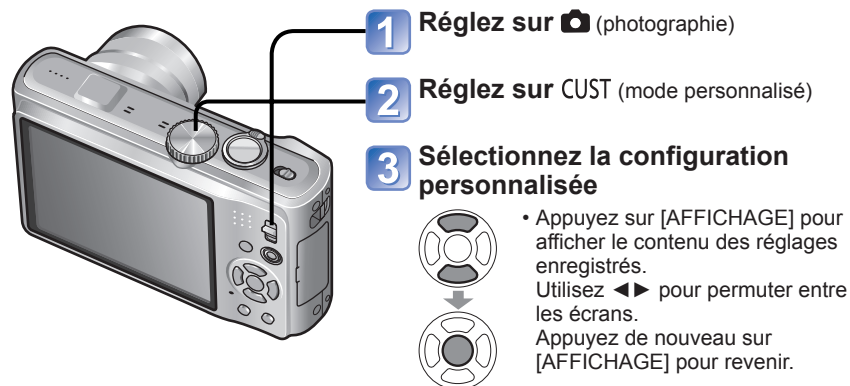

- La modification du menu [ENR.], etc., sous [PERSONNALISER] ne modifie pas le contenu de la configuration personnalisée. Pour modifier le contenu enregistré, faites-le dans [MÉM. RÉG. PERS].
- Au moment de l'achat, les réglages initiaux du mode [PROGRAMME AE] sont enregistrés dans la configuration personnalisée.

## Prendre des photos en fonction de la scène

[MODE SCÈNE]

Mode d'enregistrement : **MS SCN**

L'utilisation du [MODE SCÈNE] permet de prendre des photos avec des réglages optimaux pour une scène donnée (exposition, coloration, etc.).

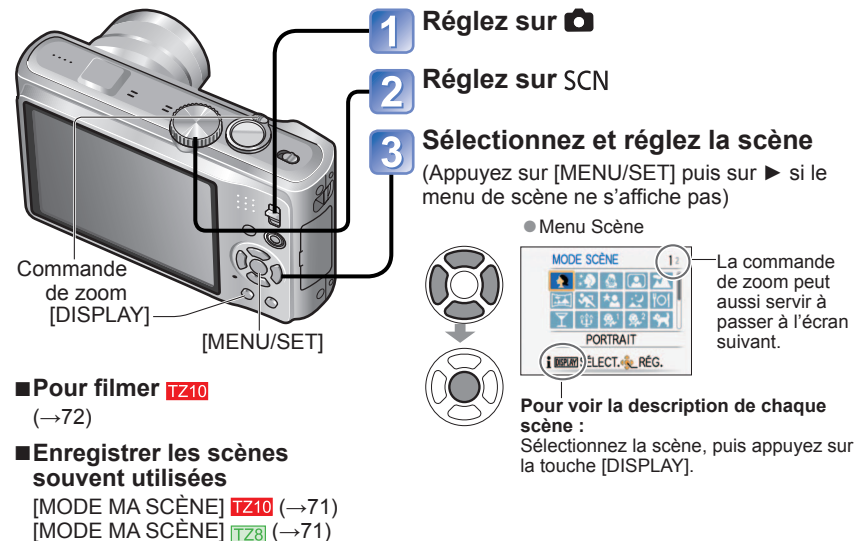



- La sélection d'un mode de scène inadéquat pour une scène donnée peut affecter la coloration de la photo.
- Les réglages suivants du menu [ENR.] seront automatiquement ajustés et il n'est pas possible de les sélectionner manuellement (les réglages disponibles varient suivant le réglage de scène)  
 [ISO INTELLIGENT], [SENSIBILITÉ], [MODE DE MES.], [EXPOSITION I.], [VIT. OBTU. MINI.], [I. RÉOLUTION], [EFFET COUL.], [RÉGL. IMAGE]
- Le réglage de la balance des blancs n'est possible qu'à la scène suivante. (Le réglage est rétabli sur [ÉAB] lorsque la scène est changée.)  
 [PORTRAIT], [GRAIN DE PEAU], [TRANSFORMATION], [AUTO PORTRAIT], [AIDE PANORAMIQUE] (première photo uniquement), [SPORTS], [BÉBÉ], [ANIMAL DOMES.], [HAUTE SENS.], [RAFALE RAPIDE], [PIN HOLE], [DYNAMIQUE HAUTE], [ENCADREMENT], [SOUS-MARINE]
- Les types de flash disponibles (→48) varient suivant la scène. Le réglage par défaut du flash de mode de scène est rétabli lorsque le mode de scène est changé.
- La grille de référence s'affiche en gris dans les modes de scène [PORTRAIT NOCT.], [PAYSAGE NOCT.], [CIEL ÉTOILÉ] et [FEU D'ARTIFICE].

# Prendre des photos en fonction de la scène

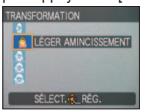

[MODE SCÈNE] (Suite)

Mode d'enregistrement :

Scène	Utilisations, Conseils	Remarques
[PORTRAIT]	<p><b>Améliore le teint de la peau des sujets pour leur donner une apparence plus saine dans des conditions d'éclairage extérieur lumineuses le jour</b></p> <p><b>Conseils</b></p> <ul style="list-style-type: none"> <li>Placez-vous le plus près possible de l'objet.</li> <li>Zoom : Le plus télescopique possible (côté T)</li> </ul>	<ul style="list-style-type: none"> <li>Le réglage par défaut de [MODE AF] est :  (détection du visage).</li> </ul>
[GRAIN DE PEAU]	<p><b>Adoucit les couleurs de la peau dans des conditions d'éclairage extérieures lumineuses (portraits du buste vers la haut).</b></p> <p><b>Conseils</b></p> <ul style="list-style-type: none"> <li>Placez-vous le plus près possible de l'objet.</li> <li>Zoom : Le plus télescopique possible (côté T)</li> </ul>	<ul style="list-style-type: none"> <li>La clarté de l'effet peut varier suivant la luminosité.</li> <li>Le réglage par défaut de [MODE AF] est :  (détection du visage).</li> <li>Si une partie de l'arrière-plan, etc., est d'une couleur proche de celle de la peau, cette partie sera elle aussi adoucie.</li> </ul>
[TRANSFORMATION]	<p><b>Donne une silhouette mince ou une apparence séduisante au sujet.</b></p> <p>① Utilisez   pour sélectionner le niveau de transformation, puis appuyez sur [MENU/SET] pour valider.</p>  <ul style="list-style-type: none"> <li>Il est aussi possible de changer les réglages dans le menu d'accès rapide. (→112)</li> </ul> <p>② Prenez la photo.</p> <p><b>Remarques</b></p> <ul style="list-style-type: none"> <li>Cette fonction, réservée à l'usage privé, ne doit pas être utilisée à des fins commerciales ou lucratives sans autorisation, sous peine de violation des droits d'auteur.</li> <li>Ne l'utilisez pas en violation de l'ordre public ou des convenances, ni de manière diffamatoire ou calomnieuse.</li> <li>Ne l'utilisez pas d'une manière qui puisse offenser le sujet.</li> </ul>	<ul style="list-style-type: none"> <li>La photo prise est traitée de manière à améliorer l'apparence de la peau.</li> <li>La qualité d'image diminue légèrement.</li> <li>[FORMAT IMAG] sera établi en fonction du réglage de [FORMAT] tel qu'expliqué ci-dessous.</li> </ul> <p>4:3 : 3 M 3:2 : 2,5 M 16:9 : 2 M</p> <ul style="list-style-type: none"> <li>La fonction suivante est verrouillée. [QUALITÉ]:  (Standard)</li> <li>Le réglage par défaut de [MODE AF] est :  (détection du visage).</li> <li>Il se peut que la reconnaissance de visage ne fonctionne pas aussi bien lors de l'utilisation de [FORT AMINCISSEMENT] ou de [GRAND ÉTIREMENT].</li> <li>Les fonctions suivantes ne sont pas disponibles. Zoom optique supplémentaire/[ZOOM NUM.]/[PRISES VUES RAFALE]/[MULTI FORMAT]/[RAFALE]</li> </ul>
[AUTOPORTRAIT]	<p><b>Prenez des photos de vous-même.</b></p>  <p><b>Conseils</b></p> <ul style="list-style-type: none"> <li>Enfoncez la touche d'obturateur à mi-course → l'indicateur de retardateur s'allume → enfoncez complètement la touche d'obturateur → prévisualisation (si l'indicateur de retardateur clignote, la mise au point n'est pas correctement effectuée)</li> <li>Mise au point : 30 cm à 1,2 m (W max.)</li> <li>N'utilisez pas le zoom (mise au point plus difficile). (Zoom déplacé automatiquement sur W max.)</li> <li>Retardateur de 2 secondes recommandé.</li> </ul>	<ul style="list-style-type: none"> <li>Prendre des photos avec du son (→106) (indicateur de retardateur allumé pendant l'enregistrement)</li> <li>Principaux réglages fixes [REPRISE ZOOM]: [NON] [RETARDATEUR]: [NON]/[2 S] [STABILISAT.]: [MODE 2] [LAMPE ASS. AF]: [NON]</li> <li>Le réglage par défaut de [MODE AF] est :  (détection du visage).</li> </ul>

Pour sélectionner une scène (→61)

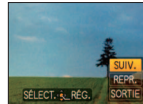
Utiliser le flash dans les modes de scène (→48)

Scène	Utilisations, Conseils	Remarques
[PAYSAGE]	<p><b>Prenez des photos d'objets larges et distants.</b></p> <p><b>Conseils</b></p> <ul style="list-style-type: none"> <li>Placez-vous à au moins 5 m.</li> </ul>	<ul style="list-style-type: none"> <li>Principaux réglages fixes [FLASH]:  [FORCÉ NON] [LAMPE ASS. AF]: [NON]</li> </ul>
[AIDE PANORAMIQUE]	<p><b>Utilisez le logiciel fourni pour combiner plusieurs photos en une seule photo panoramique.</b></p> <p>① Utilisez   pour sélectionner le sens d'enregistrement, puis appuyez sur [MENU/SET] pour valider. Une grille de référence panorama spéciale s'affichera.</p> <p>② Prenez la photo.</p> <p>③ Sélectionnez [SUIV.], puis appuyez sur [MENU/SET] pour valider.</p>  <ul style="list-style-type: none"> <li>Vous pouvez aussi appuyer sur la touche d'obturateur.</li> <li>Vous pouvez prendre de nouvelles photos en sélectionnant [REPR.].</li> </ul> <p>④ Recadrez et prenez la photo de sorte qu'elle chevauche partiellement la photo précédente.</p>  <p>Section de la photo prise précédemment</p> <p>⑤ Une fois la prise de photos terminée, sélectionnez [SORTIE], puis appuyez sur [MENU/SET] pour valider.</p> <p><b>Conseils</b></p> <ul style="list-style-type: none"> <li>Ne changez pas d'emplacement pour photographier.</li> <li>Utilisez un trépied.</li> <li>Dans un environnement sombre, utilisez le retardateur pour photographier.</li> </ul>	<ul style="list-style-type: none"> <li>La mise au point, le zoom, la compensation d'exposition, la balance des blancs, la vitesse d'obturation et la sensibilité ISO sont verrouillés sur les réglages de la première photo.</li> <li>Lorsque l'appareil photo est réglé sur [STABILISAT.] et qu'il y a très peu de vacillement, ou si [STABILISAT.] est réglé sur [NON], la vitesse d'obturation peut ralentir jusqu'à 8 secondes.</li> <li>Du brouillage peut être visible sur les scènes sombres.</li> <li>L'obturateur peut rester fermé jusqu'à 8 secondes après la prise de la photo.</li> <li>Principaux réglages verrouillés [FLASH]:  [FORCÉ NON] [SENSIBILITÉ]: ISO80 - 800</li> <li>L'assemblage photo panoramique n'est pas possible sur cet appareil photo. Utilisez le logiciel 'PHOTOfunSTUDIO' présent sur le CD-ROM fourni pour rassembler vos photos sous forme de photos panoramiques, à l'aide de votre ordinateur.</li> <li>Les fonctions suivantes ne sont pas disponibles. [PRISES VUES RAFALE]/[MULTI FORMAT]/[ENR. SON]/[RAFALE]</li> </ul>
[SPORTS]	<p><b>Photographiez des scènes à mouvement rapide, comme par exemple des sports.</b></p> <p><b>Conseils</b></p> <ul style="list-style-type: none"> <li>Placez-vous à au moins 5 m.</li> </ul>	<ul style="list-style-type: none"> <li>Lorsque l'appareil photo est réglé sur [STABILISAT.] et qu'il y a très peu de vacillement, ou si [STABILISAT.] est réglé sur [NON], la vitesse d'obturation peut ralentir jusqu'à 1 seconde.</li> <li>Principal réglage fixe [ISO INTELLIGENT]: ISOMAX1600</li> </ul>



# Prendre des photos en fonction de la scène

[MODE SCÈNE] (Suite)

Mode d'enregistrement :

Pour sélectionner une scène (→61)

Utiliser le flash dans les modes de scène (→48)

Scène	Utilisations, Conseils	Remarques
[PORTRAIT NOCT.]	<p><b>Photographiez des gens et des paysages nocturnes avec une luminosité proche de la luminosité réelle.</b></p> <p><b>Conseils</b></p> <ul style="list-style-type: none"> <li>Utilisez le flash.</li> <li>Le sujet ne doit pas bouger.</li> <li>Trépied et retardateur recommandés.</li> <li>Tenez-vous à au moins 1,5 m, et réglez sur l'extrémité Wide (grand angulaire)</li> <li>Mise au point : W max. : 60 cm à 5 m T max. : 1,2 m à 5 m</li> </ul>	<ul style="list-style-type: none"> <li>Lorsque l'appareil photo est réglé sur [STABILISAT.] et qu'il y a très peu de vacillement, ou si [STABILISAT.] est réglé sur [NON], la vitesse d'obturation peut ralentir jusqu'à 1 seconde (ou jusqu'à 8 secondes si le flash est réglé sur  (flash forcé non)).</li> <li>De l'interférence peut être apparente dans les scènes sombres.</li> <li>L'obturateur peut rester fermé pendant 8 seconde après la prise de la photo.</li> <li>Principal réglage fixe [PRÉ MPA]: [NON]</li> <li>Le réglage par défaut de [MODE AF] est :  (détection du visage).</li> </ul>
[PAYSAGE NOCT.]	<p><b>Prenez des photos claires de scènes nocturnes.</b></p> <p><b>Conseils</b></p> <ul style="list-style-type: none"> <li>Placez-vous à au moins 5 m.</li> <li>Trépied et retardateur recommandés</li> </ul>	<ul style="list-style-type: none"> <li>Lorsque l'appareil photo est réglé sur [STABILISAT.] et qu'il y a très peu de vacillement, ou si [STABILISAT.] est réglé sur [NON], la vitesse d'obturation peut ralentir jusqu'à 8 secondes.</li> <li>De l'interférence peut être apparente dans les scènes sombres.</li> <li>L'obturateur peut rester fermé pendant 8 secondes après la prise de la photo.</li> <li>Principaux réglages fixes [FLASH]:  [FORCÉ NON] [SENSIBILITÉ]: ISO80 - 800 [PRÉ MPA]: [NON] [LAMPE ASS. AF]: [NON]</li> </ul>
[NOURRITURE]	<p><b>Prenez des photos naturelles de la nourriture.</b></p> <p><b>Conseils</b></p> <ul style="list-style-type: none"> <li>Mise au point (comme pour la photographie en gros plan) : W max. : 3 cm et plus T max. : 1 m et plus (5 X à 8 X est 2 m à ∞)</li> </ul>	-
[FÊTE]	<p><b>Rend les sujets et l'arrière-plan plus lumineux sur les photos d'événements se déroulant à l'intérieur, comme par exemple les mariages.</b></p> <p><b>Conseils</b></p> <ul style="list-style-type: none"> <li>Placez-vous à environ 1,5 m.</li> <li>Zoom : Large (côté W)</li> <li>Utilisez le flash.</li> <li>Trépied et retardateur recommandés.</li> </ul>	<ul style="list-style-type: none"> <li>Le réglage par défaut de [MODE AF] est :  (détection du visage).</li> </ul>

Scène	Utilisations, Conseils	Remarques
[LUMIÈRE BOUGIE]	<p><b>Crée une atmosphère de pièce éclairée à la chandelle.</b></p> <p><b>Conseils</b></p> <ul style="list-style-type: none"> <li>Mise au point (comme pour la photographie en gros plan) : W max. : 3 cm et plus T max. : 1 m et plus (5 X à 8 X est 2 m à ∞)</li> <li>N'utilisez pas le flash.</li> <li>Trépied et retardateur recommandés.</li> </ul>	<ul style="list-style-type: none"> <li>Lorsque l'appareil photo est réglé sur [STABILISAT.] et qu'il y a très peu de vacillement, ou si [STABILISAT.] est réglé sur [NON], la vitesse d'obturation peut ralentir jusqu'à 1 seconde.</li> <li>Le réglage par défaut de [MODE AF] est :  (détection du visage).</li> </ul>
[BÉBÉ]	<p><b>Utilisez un faible flash pour faire ressortir les couleurs de la peau.</b></p> <p>• Pour enregistrer l'âge et le nom (Il est possible de régler [BÉBÉ1] et [BÉBÉ2] séparément.)</p>  <p>① Sélectionnez [ÂGE] ou [NOM] à l'aide de , appuyez sur , sélectionnez [RÉG.], puis appuyez sur [MENU/SET].</p> <p>② Réglez la date de naissance et le nom. Âge : Réglez la date de naissance à l'aide de , puis appuyez sur [MENU/SET]. Nom : (Voir 'Saisir du texte' (→113))</p> <p>③ Appuyez sur [MENU/SET].</p> <p><b>Conseils</b></p> <ul style="list-style-type: none"> <li>Assurez-vous que [ÂGE] et [NOM] sont réglés sur [OUI] avant de prendre une photo.</li> <li>Pour restaurer : Sélectionnez [RESTAURER] dans le menu [CONFIG].</li> <li>Mise au point (comme pour la photographie en gros plan) : W max. : 3 cm et plus T max. : 1 m et plus (5 X à 8 X est 2 m à ∞)</li> </ul>	<ul style="list-style-type: none"> <li>L'âge et le nom s'affichent environ 5 secondes après le réglage de ce mode.</li> <li>Lorsque l'appareil photo est réglé sur [STABILISAT.] et qu'il y a très peu de vacillement, ou si [STABILISAT.] est réglé sur [NON], la vitesse d'obturation peut ralentir jusqu'à 1 seconde.</li> <li>Le format d'affichage de l'âge varie suivant le réglage de [LANGUE].</li> <li>Le réglage d'impression de [ÂGE] et [NOM] peut être effectué sur l'ordinateur à l'aide du CD-ROM fourni 'PHOTOfunSTUDIO'. Il est aussi possible d'apposer du texte sur la photo à l'aide de [TIMBRE CAR.] (→128).</li> <li>La date de naissance s'affichera sous la forme [0 mois 0 jour].</li> <li>Principal réglage fixe [ISO INTELLIGENT]: ISOMAX1600</li> <li>Le réglage par défaut de [MODE AF] est :  (détection du visage).</li> </ul>
[ANIMAL DOMES.]	<p><b>Enregistrez l'âge et le nom de l'animal domestique lorsque vous prenez des photos.</b></p> <p><b>Conseils</b></p> <ul style="list-style-type: none"> <li>Comme pour [BÉBÉ]</li> </ul>	<ul style="list-style-type: none"> <li>Lorsque l'appareil photo est réglé sur [STABILISAT.] et qu'il y a très peu de vacillement, ou si [STABILISAT.] est réglé sur [NON], la vitesse d'obturation peut ralentir jusqu'à 1 seconde.</li> <li>Les réglages par défaut sont les suivants. [MODE AF]:  (Recherche MPA) [LAMPE ASS. AF]: [NON]</li> <li>Reportez-vous à [BÉBÉ] pour d'autres remarques et fonctions fixes.</li> </ul>
[CRÉPUSCULE]	<p><b>Prenez des photos claires au coucher du soleil.</b></p>	<ul style="list-style-type: none"> <li>Principaux réglages fixes [FLASH]:  [FORCÉ NON] [LAMPE ASS. AF]: [NON]</li> </ul>



# Prendre des photos en fonction de la scène



[MODE SCÈNE] (Suite)

Mode d'enregistrement :

Pour sélectionner une scène (→61)

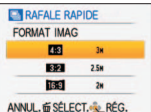
Utiliser le flash dans les modes de scène (→48)

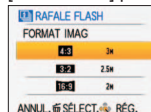
Scène	Utilisations, Conseils	Remarques											
[HAUTE SENS.]	<p><b>Prévient le flou sur le sujet dans des conditions intérieures sombres.</b></p> <p>Sélectionnez le format et la taille d'image à l'aide de ▲▼ et appuyez sur [MENU/SET].</p>  <p><b>Conseils</b></p> <ul style="list-style-type: none"> <li>Mise au point (comme pour la photographie en gros plan) W max. : 3 cm et plus T max. : 1 m et plus (5 X à 8 X est 2 m à ∞)</li> </ul>	<ul style="list-style-type: none"> <li>Les photos peuvent être légèrement plus granuleuses en raison de la sensibilité élevée.</li> <li>Principal réglage fixe [QUALITÉ]:  (Standard) [SENSIBILITÉ]: ISO1600 - 6400 [I. RÉOLUTION]: [OUI]</li> <li>Les fonctions suivantes ne sont pas disponibles. Zoom optique supplémentaire/[ZOOM NUM.]/[MULTI FORMAT]</li> </ul>											
[RAFALE RAPIDE]	<p><b>Photographiez des mouvements rapides ou un moment crucial.</b></p> <p>① Utilisez ▲▼ pour sélectionner [PRIORITÉ VITESSE] ou [PRIORITÉ IMAGE], puis appuyez sur [MENU/SET] pour valider.</p> <p>② Sélectionnez le format et la taille d'image à l'aide de ▲▼ et appuyez sur [MENU/SET].</p>  <p>③ Prenez des photos. (Maintenez la touche d'obturateur enfoncée.) Les photos sont prises de manière continue tant que la touche d'obturateur demeure complètement enfoncée.</p> <table border="1"> <tr> <td>Vitesse maximale*</td> <td>[PRIORITÉ VITESSE]</td> <td>Environ 10 photos/sec.</td> </tr> <tr> <td></td> <td>[PRIORITÉ IMAGE]</td> <td>Environ 6 photos/sec.</td> </tr> <tr> <td rowspan="2">Nombre de photos enregistrables*</td> <td>Mémoire intégrée</td> <td>Environ 15 ou plus</td> </tr> <tr> <td>Carte</td> <td>Environ 15 à 100 (Le maximum est de 100.)</td> </tr> </table> <p>* La vitesse de rafale et le nombre de photos qu'il est possible d'enregistrer varient suivant les conditions d'enregistrement et le type de carte.</p> <p><b>Conseils</b></p> <ul style="list-style-type: none"> <li>Mise au point (comme pour la photographie en gros plan) W max. : 3 cm et plus T max. : 1 m et plus (5 X à 8 X est 2 m à ∞)</li> </ul>	Vitesse maximale*	[PRIORITÉ VITESSE]	Environ 10 photos/sec.		[PRIORITÉ IMAGE]	Environ 6 photos/sec.	Nombre de photos enregistrables*	Mémoire intégrée	Environ 15 ou plus	Carte	Environ 15 à 100 (Le maximum est de 100.)	<ul style="list-style-type: none"> <li>Le nombre de photos enregistrées en rafale augmente immédiatement après le formatage.</li> <li>La qualité d'image diminue légèrement.</li> <li>Principaux réglages fixes [FLASH]:  [FORCÉ NON] [QUALITÉ]:  (Standard) [SENSIBILITÉ]: Priorité vitesse ISO200 - 1600 Priorité image ISO500 - 800 [I. RÉOLUTION]: [OUI]</li> <li>Les réglages de mise au point, de zoom, d'exposition, de balance des blancs, de vitesse d'obturation et de sensibilité ISO sont fixes pour la première photo.</li> <li>Les fonctions suivantes ne sont pas disponibles. Zoom optique supplémentaire/[ZOOM NUM.]/[PRISES VUES RAFALE]/[MULTI FORMAT]/[RETARDATEUR]/[ENR. SON]/[RAFALE]</li> <li>Suivant les conditions d'utilisation, il peut y avoir un délai avant la prise de photo suivante si vous prenez beaucoup de photos.</li> </ul>
Vitesse maximale*	[PRIORITÉ VITESSE]	Environ 10 photos/sec.											
	[PRIORITÉ IMAGE]	Environ 6 photos/sec.											
Nombre de photos enregistrables*	Mémoire intégrée	Environ 15 ou plus											
	Carte	Environ 15 à 100 (Le maximum est de 100.)											

Scène	Utilisations, Conseils	Remarques
[RAFALE FLASH]	<p><b>Permet de photographier de manière continue dans des emplacements sombres.</b></p> <p>① Utilisez ▲▼ pour sélectionner la taille d'image et le rapport d'aspect, puis appuyez sur [MENU/SET] pour valider.</p>  <p>② Photographiez (maintenez la touche d'obturateur enfoncée). L'appareil continue de prendre des photos tant que vous maintenez la touche d'obturateur enfoncée. Nombre de photos consécutives : 5 max.</p> <p><b>Conseils</b></p> <ul style="list-style-type: none"> <li>Utilisez à l'intérieur de la plage de portée efficace du flash. (→48)</li> <li>Mise au point (comme pour la photographie en gros plan) W max. : 3 cm et plus T max. : 1 m et plus (5 X à 8 X est 2 m à ∞)</li> </ul>	<ul style="list-style-type: none"> <li>La qualité d'image diminue légèrement.</li> <li>Principaux réglages fixes [FLASH]:  [FLASH FORCÉ OUI] [QUALITÉ]:  (Standard) [ISO INTELLIGENT]: ISOMAX 3200 [I. RÉOLUTION]: [NON]</li> <li>La mise au point, le zoom, la compensation d'exposition, de vitesse d'obturation, la sensibilité ISO sont verrouillés sur les réglages de la première photo.</li> <li>La vitesse d'obturation est de 1/30 à 1/2000 de seconde.</li> <li>Les fonctions suivantes ne sont pas disponibles. Zoom optique supplémentaire/[ZOOM NUM.]/[PRISES VUES RAFALE]/[MULTI FORMAT]/[RAFALE]/[ENR. SON]</li> <li>Pour plus de détails sur le flash (→48)</li> </ul>
[CIEL ÉTOILÉ]	<p><b>Prenez des photos claires de ciel étoilé ou de sujets sombres.</b></p> <ul style="list-style-type: none"> <li>Réglages de vitesse d'obturation ① Sélectionnez à l'aide de ▲▼, et appuyez sur [MENU/SET].</li> </ul>  <ul style="list-style-type: none"> <li>Le nombre de secondes peut être modifié avec la configuration rapide. (→112)</li> </ul> <p>② Appuyez sur la touche d'obturateur.</p>  <p>Le décompte s'amorce.</p> <p><b>Conseils</b></p> <ul style="list-style-type: none"> <li>Réglez l'appareil sur une vitesse d'obturation plus lente dans des conditions sombres.</li> <li>Utilisez toujours un trépied.</li> <li>Retardateur recommandé.</li> <li>Gardez l'appareil photo immobile jusqu'à la fin du décompte (ci-dessus). (Le décompte du traitement s'affiche de nouveau par la suite)</li> </ul>	<ul style="list-style-type: none"> <li>Principaux réglages fixes [FLASH]:  [FORCÉ NON] [SENSIBILITÉ]: ISO80 [PRÉ MPA]: [NON] [STABILISAT.]: [NON]</li> <li>Les fonctions suivantes ne sont pas disponibles. [EXPOSITION]/[PRISES VUES RAFALE]/[MULTI FORMAT]/[RAFALE]/[ENR. SON]</li> </ul>

# Prendre des photos en fonction de la scène

[MODE SCÈNE] (Suite)

Mode d'enregistrement :

Pour sélectionner une scène (→61)

Utiliser le flash dans les modes de scène (→48)



Scène	Utilisations, Conseils	Remarques
[FEU D'ARTIFICE]	<p><b>Prenez des photos claires de feux d'artifices dans un ciel nocturne.</b></p> <p><b>Conseils</b></p> <ul style="list-style-type: none"> <li>Placez-vous à au moins 10 m.</li> <li>Trépied recommandé.</li> </ul>	<ul style="list-style-type: none"> <li>La vitesse d'obturation est réglable sur une plage de 1/4 à 2 secondes (s'il y a peu de vacillement ou si le stabilisateur d'image est réglé sur [NON]). (lorsque la compensation d'exposition n'est pas utilisée)</li> <li>Principaux réglages fixes [FLASH]:  [FORCÉ NON] [SENSIBILITÉ]: ISO80 [PRÉ MPA]: [NON] [LAMPE ASS. AF]: [NON]</li> </ul>
[PLAGE]	<p><b>Fait ressortir la clarté du bleu du ciel et de la mer sans rendre le sujet plus foncé.</b></p>	<ul style="list-style-type: none"> <li>Le réglage par défaut de [MODE AF] est  (détection du visage).</li> <li>Ne touchez pas l'appareil photo avec les mains mouillées.</li> <li>Prenez garde au sable et à l'eau de mer.</li> </ul>
[NEIGE]	<p><b>Fait ressortir la couleur naturelle de la neige sur les pentes de ski et sur les scènes de montagne.</b></p>	<ul style="list-style-type: none"> <li>L'autonomie de la batterie est réduite lorsque la température de l'air est basse.</li> </ul>
[PHOTO AÉRIENNE]	<p><b>Photographiez la vue depuis le hublot d'un avion.</b></p> <p><b>Conseils</b></p> <ul style="list-style-type: none"> <li>Pointez l'appareil photo vers les zones de couleurs contrastantes pour faire la mise au point.</li> <li>Assurez-vous que l'intérieur de l'avion n'est pas réfléchi par le hublot.</li> <li>Placez-vous à au moins 5 m.</li> </ul>	<ul style="list-style-type: none"> <li>Principaux réglages fixes [FLASH]:  [FORCÉ NON] [LAMPE ASS. AF]: [NON]</li> <li><b>Éteignez l'appareil photo lors du décollage et de l'atterrissage.</b></li> <li><b>Lorsque vous utilisez l'appareil photo, respectez les instructions des membres de l'équipage.</b></li> </ul>
[PIN HOLE]	<p><b>Assombrit la zone autour de l'écran pour donner un effet rétro.</b></p> <p><b>Conseils</b></p> <ul style="list-style-type: none"> <li>Mise au point (comme pour la photographie en gros plan) W max.: 3 cm et plus T max.: 1 m et plus (5 X à 8 X est 2 m à ∞)</li> </ul>	<ul style="list-style-type: none"> <li>Il se peut que la fonction de détection visage (→99) n'opère pas correctement dans la zone assombrie qui entoure l'écran.</li> <li>[I. RÉOLUTION] est verrouillé sur [NON].</li> <li>Les fonctions suivantes ne sont pas disponibles. Zoom optique supplémentaire/[ZOOM NUM.]/[PRISES VUES RAFALE]/[MULTI FORMAT]/[RAFALE]</li> </ul>

Scène	Utilisations, Conseils	Remarques						
[SABLAGE]	<p><b>Produit des photos noir et blanc à texture granuleuse.</b></p> <p><b>Conseils</b></p> <ul style="list-style-type: none"> <li>Mise au point (comme pour la photographie en gros plan) W max.: 3 cm et plus T max.: 1 m et plus (5 X à 8 X est 2 m à ∞)</li> </ul>	<ul style="list-style-type: none"> <li>Principal réglage fixe [SENSIBILITÉ]: ISO1600</li> <li>Les fonctions suivantes ne sont pas disponibles. [ZOOM NUM.]/[PRISES VUES RAFALE]/[MULTI FORMAT]/[RAFALE]</li> </ul>						
[DYNAMIQUE HAUTE]	<p><b>Réduit la surexposition ou la sous-exposition lorsque vous photographiez des scènes lumineuses ou nocturnes.</b></p> <p><b>Utilisez ▲ ▼ pour sélectionner l'effet, puis appuyez sur [MENU/SET].</b></p> <table border="1"> <tr> <td>STD</td> <td>Effet de couleur naturel</td> </tr> <tr> <td>ART</td> <td>Effet impressionniste qui amplifie le contraste et les couleurs</td> </tr> <tr> <td>N/B</td> <td>Effet monochrome</td> </tr> </table> <ul style="list-style-type: none"> <li>Vous pouvez aussi modifier les réglages dans le menu d'accès rapide. (→112)</li> </ul> <p><b>Conseils</b></p> <ul style="list-style-type: none"> <li>Mise au point (comme pour la photographie en gros plan) Max. W : 3 cm et plus Max. T : 1 m et plus (5 X à 8 X est 2 m à ∞)</li> </ul>	STD	Effet de couleur naturel	ART	Effet impressionniste qui amplifie le contraste et les couleurs	N/B	Effet monochrome	<ul style="list-style-type: none"> <li>Lorsque l'appareil photo est réglé sur [STABILISAT.] et qu'il y a très peu de vacillement, ou si [STABILISAT.] est réglé sur [NON], la vitesse d'obturation peut ralentir jusqu'à 8 secondes.</li> <li>La fonction suivante est verrouillée. [SENSIBILITÉ] : 400</li> <li>Suivant les conditions photographiques, la correction peut être sans effet.</li> <li>Après la prise de la photo, il se peut que l'obturateur reste fermé (jusqu'à 8 secondes) pour permettre le traitement du signal. Il ne s'agit pas d'un dysfonctionnement.</li> <li>Les zones sombres étant corrigées pour être plus lumineuses, il peut y avoir plus de bruit visible sur l'écran LCD que lors de la photographie ordinaire.</li> </ul>
STD	Effet de couleur naturel							
ART	Effet impressionniste qui amplifie le contraste et les couleurs							
N/B	Effet monochrome							

## Prendre des photos en fonction de la scène

[MODE SCÈNE] (Suite)

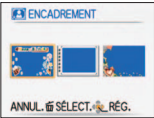
Mode d'enregistrement : **MS SCN**

Scène	Utilisations, Conseils	Remarques
 [ENCADREMENT]	<p><b>Un cadre est superposé à l'image.</b></p> <p>Appuyez sur ◀ pour sélectionner le cadre, puis appuyez sur [MENU/SET]</p> 	<ul style="list-style-type: none"> <li>Le niveau de pixels enregistrés est 2 M [4.3].</li> <li>La fonction suivante est verrouillée. [PRÉV.AUTO] : [2 S]</li> <li>La couleur du cadre affiché sur l'écran peut être légèrement différente de celle du cadre qui apparaît sur l'image fixe enregistrée.</li> <li>Il n'est pas possible d'afficher la grille de référence.</li> <li>Les fonctions suivantes ne sont pas disponibles. Zoom optique supplémentaire/ [ZOOM NUM.]/[PRISES VUES RAFALE]/[MULTI FORMAT]/[RAFALE]</li> </ul>
 [SOUS-MARINE]	<p><b>Permet d'obtenir des couleurs naturelles sous l'eau.</b></p> <p><b>Conseils</b></p> <ul style="list-style-type: none"> <li>Pour les sujets se déplaçant rapidement, alignez sur la zone AF et appuyez sur ◀ (<b>verrouillage AF</b>). (Appuyez de nouveau sur ◀ pour libérer.)</li> <li>Si vous utilisez le zoom alors que l'appareil est réglé sur le verrouillage AF, celui-ci sera annulé et vous devrez le réactiver.</li> <li>L'appareil photo ne peut pas être réglé sur Verrouillage AF si [MODE AF] est réglé sur [RE].</li> <li>Réglez les niveaux de rouge et de bleu avec 'Réglage fin de la balance des blancs' (→98).</li> <li>Mise au point (comme pour la photographie en gros plan) W max. : 3 cm et plus T max. : 1 m et plus (5 X à 8 X est 2 m à ∞)</li> </ul>	<ul style="list-style-type: none"> <li>Utilisez toujours un étui étanche (en option).</li> <li>Le positionnement n'est pas possible sous l'eau, car les signaux GPS ne peuvent atteindre l'appareil photo.</li> <li>Retardateur : non disponible</li> </ul> 

## Enregistrer les scènes souvent utilisées

[MODE MA SCÈNE]

Mode d'enregistrement : **MS**

Vous pouvez associer le mode de scène utilisé fréquemment à MS1MS2 (MS pour [TZ8]) sur la molette de sélection du mode.

Une fois les réglages effectués, vous pouvez prendre les photos dans le mode de scène prédéfini en réglant simplement la molette de sélection de mode sur MS1MS2 (MS pour [TZ8]).

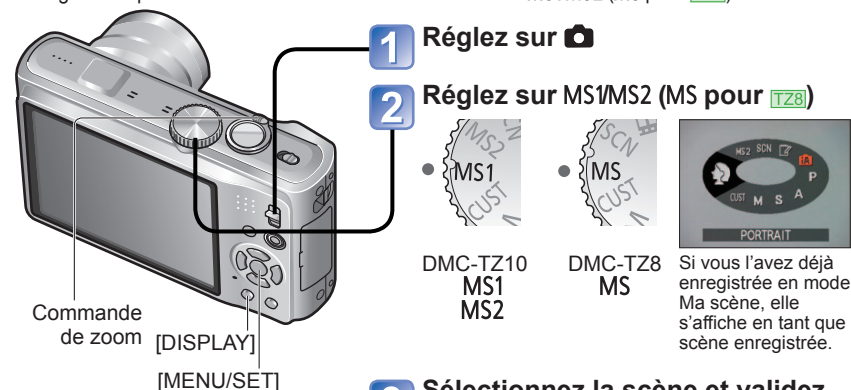

**3 Sélectionnez la scène et validez**  
(Appuyez sur [MENU/SET], sélectionnez **SCN**, puis appuyez sur ▶ si le menu de scène ne s'affiche pas.)

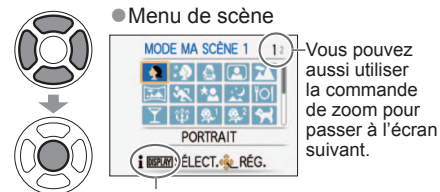

**Pour afficher une description de la scène :**  
Sélectionnez la scène, puis appuyez sur [DISPLAY].

### ■ Photographier dans les modes de scène enregistrés

Mettez la molette de sélection du mode sur MS1MS2 (MS pour [TZ8]) et prenez une photo.

- Fonctions et conseils pour chaque scène (→62 - 70)

### ■ Modifier les modes de scène enregistrés

Effectuez l'enregistrement de nouveau

### ■ Filmez [TZ10]

(→72)

### ● MS1 et MS2 [TZ10]

Les deux représentent la même fonction. Vous pouvez prédéfinir les scènes souvent utilisées sur chacune des positions, de manière à pouvoir commuter rapidement et facilement sur le mode de scène désiré.

- Pour plus de détails sur les scènes prédéfinies, voir la page des modes de scène.
- Les modes de scène prédéfinis sont annulés si vous réinitialisez les réglages d'enregistrement au moyen de [RESTAURER] dans le menu [CONFIG.].

# Filmer

Mode d'enregistrement : **[iA] [P] [A] [S] [M] [MS1] [MS2] [SCN]**

Permet de filmer en enregistrant le son (stéréo). (Il n'est pas possible de filmer sans enregistrer le son.) Il est aussi possible d'utiliser le zoom tout en filmant.

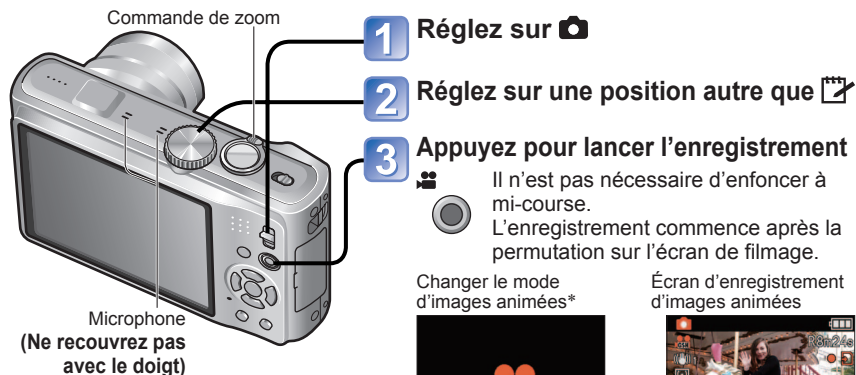

- 1 Réglez sur**
- 2 Réglez sur une position autre que**
- 3 Appuyez pour lancer l'enregistrement**  
 Il n'est pas nécessaire d'enfoncer à mi-course. L'enregistrement commence après la permutation sur l'écran de filmage.

Changer le mode d'images animées\*

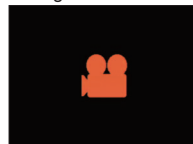

Écran d'enregistrement d'images animées



\* L'écran affiché peut varier suivant le [MODE ENR.].

Vous pouvez aussi utiliser le zoom en filmant.

- Le zoom sera plus lent que d'ordinaire. De plus la vitesse du zoom varie suivant le rapport du zoom.
- Lorsque vous utilisez le zoom en filmant, la mise au point peut prendre un certain temps.

- 4 Appuyez de nouveau sur la touche d'images animées pour arrêter de filmer**

Changer le mode d'image fixe

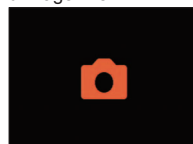

Écran d'enregistrement d'image fixe



## À propos de l'écran de filmage

Temps d'enregistrement restant (approximatif)

[MODE ENR.] (→108)  
[QUALITÉ ENR.] (→108)



[MPA CONTINU] (→109)

Temps d'enregistrement écoulé

## Modifier les réglages d'images animées (→108)

## Lecture d'images animées (→115)

## Format d'enregistrement des images animées ([MODE ENR.])

Vous pouvez faire permuter l'appareil photo entre les formats d'enregistrement d'images animées ([MODE ENR.]) lorsque vous filmez.

Il est possible de régler l'appareil sur le mode [MODE ENR.] depuis le menu de filmage. (→108)

Format d'enregistrement des images animées ([MODE ENR.])	Caractéristiques
[AVCHD Lite(ENR GPS)]*1	<ul style="list-style-type: none"> <li>• Permet de filmer des images animées haute définition.</li> <li>• Permet de filmer des images animées haute définition de plus longue durée que [IMAGE ANIMÉE] sur une carte de même taille.</li> <li>• La lecture des images est possible sur insertion de la carte dans un appareil compatible AVCHD.*2</li> </ul>
[AVCHD Lite]*1	
[IMAGE ANIMÉE]	<ul style="list-style-type: none"> <li>• La modification des réglages de qualité d'image permet de filmer des images animées haute définition, des petites images animées de taille QVGA, etc.</li> <li>• Les images animées que vous filmez peuvent être lues à l'aide de « QuickTime » sur un ordinateur, etc.</li> <li>• L'enregistrement continu est possible jusqu'à ce que le volume des données d'images animées atteigne 2 Go. Pour continuer de filmer, appuyez sur la touche d'images animées.</li> </ul>

\*1 Lorsque l'expression "images animées AVCHD Lite" est utilisée dans ce manuel, elle désigne des images animées enregistrées en mode [AVCHD Lite(ENR GPS)] ou [AVCHD Lite].

\*2 La lecture correcte peut être impossible sur certains appareils compatibles. De plus, les images animées enregistrées en mode [AVCHD Lite(ENR GPS)] ne peuvent être lues sur les appareils photo numériques (LUMIX) de Panasonic compatibles avec l'enregistrement AVCHD (Lite) et vendus en 2009 ou avant.

• Lorsque [RÉGLAGE GPS] est réglé sur [OUI] ou , les informations de nom de lieu correspondant au début du filmage sont enregistrées sur les images animées filmées en mode [AVCHD Lite(ENR GPS)] ou [IMAGE ANIMÉE]. (Lorsque l'appareil photo réussit le positionnement et obtient les informations de nom de lieu)

## Filmer en mode **[iA]**

L'appareil photo détecte automatiquement la scène pour filmer avec les réglages optimaux.

<b>[iA]</b> Lorsque la scène ne correspond à aucune de celles indiquées ci-contre à droite.	[i] PORTRAIT	[i] FAIBLE ÉCLAIRAGE
	[i] PAYSAGE	[i] MACRO

- Si la luminosité ou d'autres facteurs changent pendant le filmage, le mode de scène change automatiquement.
- En mode , la mise au point est exécutée et l'exposition réglée en fonction du visage détecté.
- sera sélectionné pour les paysages nocturnes et autres scènes sombres. Le flash n'est pas disponible dans ce mode.
- Si les conditions ne permettent pas de détecter facilement les scènes (→35).
- Si l'appareil photo ne sélectionne pas le mode de scène désiré, nous vous recommandons de sélectionner manuellement le mode adéquat.
- Vous pouvez régler les options de menu suivantes dans le menu [IMAGE ANIMÉE].
  - [MODE ENR.] • [QUALITÉ ENR.]
- Les fonctions suivantes sont verrouillées.
  - [ZOOM NUM.]: [NON] • [VENT COUPÉ]: [NON]
  - [ÉQ.BLANCS]: [ÉAB] • [MODE AF]: (Détection de visage)\* • [MPA CONTINU]: [OUI]
- \* La mise au point 1 zones s'active lorsque la détection de visage n'est pas possible.
- [EXPOSITION I.] s'active automatiquement suivant les conditions.

## Filmer (Suite)

Mode d'enregistrement : **[A] [P] [A] [S] [M]** **[MS1] [MS2] [SCN]**

### Filmer en mode **P A S M**

Filme avec vos réglages préférés.

- L'ouverture et la vitesse d'obturation sont réglées automatiquement.
- L'icône de mode de filmage devient

### Filmer en mode **MS1 MS2 SCN**

Filme avec les réglages optimaux pour la scène sélectionnée.

- Certaines scènes sont permutees sur les scènes suivantes.

Scène sélectionnée	Scènes pour images animées
[BÉBÉ]	(Images animées portrait)
[PORTRAIT NOCT.], [PAYSAGE NOCT.], [CIEL ÉTOILÉ]	(Images animées sous faible éclairage)
[AIDE PANORAMIQUE], [SPORTS], [ANIMAL DOMES.], [RAFALE RAPIDE], [RAFALE FLASH], [FEU D'ARTIFICE], [ENCADREMENT]	Images animées normales

- [EXPOSITION I.] s'active automatiquement, suivant les conditions du mode de scène.
- Les options suivantes ne sont pas réglables dans certains modes de scène.
  - [ÉQ.BLANCS] • [ZOOM NUM.]

### Filmer en mode **MS1**

Filme dans le mode de filmage enregistré.

## Temps d'enregistrement disponible sur une carte mémoire SD de 2 Go

Pour plus de détails (→174)

[MODE ENR.]	[QUALITÉ ENR.]	Capacité d'enregistrement (approximation)
[AVCHD Lite(ENR GPS)]/ [AVCHD Lite]	[GSH]/[SH]	Environ 15 min.
	[GH]/[H]	Environ 20 min.
	[GL]/[L]	Environ 29 min.
[IMAGE ANIMÉE]	[HD]	8 min. 20 sec.
	[WVGA]	20 min. 50 sec.
	[VGA]	21 min. 40 sec.
	[QVGA]	1 heure

- Appuyez sur [DISPLAY] avant de filmer pour afficher le temps de filmage disponible avec le mode de filmage et la qualité d'image actuels.

Temps de filmage disponible



- Pour plus d'informations sur le temps de filmage disponible (→174)
- L'utilisation d'une carte SD de vitesse 'Classe 4\*' ou supérieure est recommandée pour filmer en format [AVCHD Lite(ENR GPS)]/ [AVCHD Lite]. L'utilisation d'une carte SD de vitesse 'Classe 6\*' ou supérieure est recommandée pour filmer en mode 'MOTION JPEG'.
  - \* La classe de vitesse SD est une cote de vitesse pour l'écriture continue.
- Suivant le type de carte, il se peut qu'un message d'accès à la carte apparaisse pendant un instant après le filmage. Il ne s'agit pas d'un dysfonctionnement.
- Si vous enregistrez et supprimez des données de manière répétée, il se peut que le temps total d'enregistrement disponible sur la carte SD diminue. Pour rétablir la capacité initiale, utiliser l'appareil photo pour formater la carte SD. Avant de formater la carte, vous devez sauvegarder toutes vos données importantes sur votre ordinateur ou sur un autre support, car toutes les données sauvegardées sur la carte seront effacées.
- Libérez immédiatement la touche d'images animées après avoir appuyé dessus.
- Il se peut que des sons de fonctionnement de l'appareil photo soient enregistrés, tels que ceux du déplacement du zoom et les bips.
- [STABILISAT.] est réglé sur [MODE 1] quel que soit le réglage effectué avant de filmer.
- Pour verrouiller le réglage de mise au point, réglez [MPA CONTINU] sur [NON].
- Les fonctions suivantes ne sont pas disponibles.
  - Zoom optique supplémentaire, flash, [REC. VISAGE] et [ROTATION AFF] pour les photos prises à la verticale
- L'enregistrement prend fin automatiquement lorsqu'il n'y a plus d'espace disponible. Avec certaines cartes mémoire, il se peut que l'enregistrement prenne fin plus tôt.
- L'écran des images animées peut être plus étroit que celui des photos. De plus, si le rapport de format est différent pour les photos et les images animées, l'angle de vue changera lors du lancement du filmage. La zone disponible pour le filmage s'affiche en réglant [ZONE D'ENR.] (→24) sur [OUI].
- Si le zoom optique supplémentaire était utilisé avant la pression sur la touche d'images animées, ces réglages seront annulés et la zone enregistrable sera plus grande
- L'option [QVGA] de [QUALITÉ ENR.] (→108) est uniquement disponible pour l'enregistrement sur la mémoire intégrée.
- Les sujets en déplacement rapide sur les images animées peuvent être flous lors de la lecture.
- Suivant l'environnement de filmage, il se peut que l'écran s'éteigne un moment ou que du bruit soit enregistré en raison de l'électricité statique, des ondes électromagnétiques, etc.
- Sur les appareils photo numériques (LUMIX)\* de Panasonic, il peut être impossible de lire les images animées filmées en mode [IMAGE ANIMÉE]. (Les images animées filmées sur les appareils photo numériques (LUMIX) de Panasonic peuvent être lues sur le présent appareil photo.)
  - \* S'applique aux appareils photo LUMIX vendus en décembre 2008 et à certains vendus en 2009 (séries FS et LS)
- Pour filmer, il est recommandé d'utiliser une batterie suffisamment chargée ou un adaptateur secteur (en option) et un coupleur CC (en option).
- Lors du filmage avec un adaptateur secteur, l'alimentation de l'appareil photo sera coupée et le filmage en cours sera interrompu si vous débranchez l'adaptateur secteur ou s'il y a une panne de courant.



# Filmer Mode [IMAGE ANIMÉE]

Mode d'enregistrement :

Filme avec le son. (Le filmage sans son n'est pas possible. Le son est enregistré en mono.) Il est aussi possible d'utiliser le zoom tout en filmant.

Microphone  
(Ne recouvrez pas avec le doigt)

- Réglez sur**
- Réglez la molette de sélection de mode sur**
- Lancez l'enregistrement**  
  
 Enfoncez à mi-course (Faites la mise au point)  
 →  
 Enfoncez complètement (lancez l'enregistrement)
- Terminez l'enregistrement**  
  
 Enfoncez complètement

Vous pouvez aussi utiliser le zoom en filmant.

- Le zoom sera plus lent que d'ordinaire. De plus la vitesse du zoom varie suivant le rapport du zoom.
- Lorsque vous utilisez le zoom en filmant, la mise au point peut prendre un certain temps.

Temps d'enregistrement restant (approximatif)

Temps d'enregistrement écoulé

## ● Pour plus d'informations sur le temps de filmage disponible (→176)

- Suivant le type de carte utilisé, il se peut qu'un message d'accès à la carte apparaisse pendant un instant après le filmage. Il ne s'agit pas d'un dysfonctionnement.
- Libérez immédiatement la touche d'obturateur après l'avoir enfoncée complètement.
- Le zoom facile n'est pas disponible pendant le filmage.
- Les fonctions suivantes ne sont pas disponibles.  
Zoom optique supplémentaire, flash, [REC. VISAGE] et [ROTATION AFF] pour les photos prises à la verticale.
- Il se peut que l'appareil enregistre les sons de commande, tels que ceux de déplacement du zoom, et les bips.
- En [MODE AF], (mise au point 1 zone) est verrouillé.
- Sous [STABILISAT.], [MODE 1] est verrouillé.
- Pour verrouiller le réglage de mise au point, réglez [MPA CONTINU] sur [NON]
- L'enregistrement s'arrête automatiquement lorsqu'il n'y a plus d'espace pour stocker les images animées. De plus, il se peut que l'enregistrement en cours soit arrêté, suivant la carte utilisée.
- Suivant l'environnement de filmage, il se peut que l'écran s'éteigne un moment ou que du bruit soit enregistré à cause de l'électricité statique ou des ondes électromagnétiques.

Faire la lecture des images animées (→115)

## [QUALITÉ ENR.]

Modifier la taille des images animées. Pour filmer, utilisez une carte à la classe de vitesse SD\*1 de 'Classe 6' ou supérieure.

\*1 La classe de vitesse SD fait référence à une spécification pour les vitesses d'écriture maintenues.

- Affichez le menu [ENR.]**
- Sélectionnez [QUALITÉ ENR.]**
- Sélectionnez la qualité d'image désirée**
- Fermez le menu**

Qualité d'image	Taille de l'image	Nombre de trames	Rapport de format de l'image
[HD]	1280 × 720 pixels	30 trames par seconde	16:9
[WVGA]	848 × 480 pixels		4:3
[VGA]	640 × 480 pixels		
[QVGA]*2	320 × 240 pixels		

\*2 [QVGA] est verrouillé lors de l'enregistrement des données sur la mémoire intégrée.

- Pour filmer, il est recommandé d'utiliser une batterie suffisamment chargée ou un adaptateur secteur (en option) et un coupleur CC (en option).
- Si vous débranchez l'adaptateur secteur ou si une panne de courant survient pendant le filmage au moyen de l'adaptateur secteur, l'alimentation de l'appareil photo sera coupée et le filmage en cours sera interrompu.
- Si vous tentez de lire sur d'autres appareils les images animées filmées à l'aide du présent appareil photo, il se peut que la lecture ne soit pas possible ou que la qualité de l'image ou du son soit médiocre. Il se peut aussi que les informations d'enregistrement indiquées soient erronées.
- Les images animées enregistrées à l'aide de cet appareil photo ne peuvent être lues sur les appareils photo numériques LUMIX de Panasonic vendus avant juillet 2008. (Par contre, les images animées enregistrées à l'aide des appareils photo numériques LUMIX vendus avant cette date peuvent être lues sur cet appareil photo.)

## Photographier avec la fonction de reconnaissance de visage [REC. VISAGE]

Mode d'enregistrement : [A] [P] [A] [S] [M] [MS] [SCN]

Pour activer la fonction de reconnaissance de visage, enregistrez un portrait (→79), ou réglez l'enregistrement automatique des portraits (→82) sur [OUI]. (La reconnaissance de visage n'est pas activée au moment de l'achat.)

### ■ Fonctionnement de la reconnaissance de visage

#### Pendant la photographie

- L'appareil photo reconnaît un visage enregistré, effectue la mise au point et règle l'exposition
- Lors de la reconnaissance de visages enregistrés pour lesquels des noms sont définis, les noms s'affichent (jusqu'à 3 personnes)
- Lorsque [ENREGISTR. AUTO] est réglé sur [OUI], les visages qui ont été photographiés plusieurs fois sont reconnus et l'écran d'enregistrement s'affiche



#### Pendant la lecture

- Le nom et l'âge s'affichent (si ces informations sont enregistrées)
- Pendant la photographie, les noms définis pour les visages reconnus s'affichent (jusqu'à 3 personnes)
- Seules les photos des gens enregistrés sélectionnés s'affichent ([LECTURE CATEG.])

- [MODE AF] est verrouillé sur [AF] (détection de visage).
- Lors de l'exécution d'une rafale, les informations de photographie associées à la reconnaissance de visage ne sont ajoutées qu'à la première photo.
- Si vous enfoncez la touche d'obturateur à mi-course puis pointez l'appareil photo vers un autre sujet et prenez la photo, il se peut que les informations d'une autre personne que le sujet soient enregistrées sur la photo.
- La reconnaissance de visage est inopérante dans les cas suivants.  
Mode [BLOC-NOTES], filmage, modes de scène [TRANSFORMATION], [AIDE PANORAMIQUE], [PAYSAGE NOCT.], [NOURRITURE], [RAFALE RAPIDE], [RAFALE FLASH], [CIEL ÉTOILÉ], [FEU D'ARTIFICE], [PHOTO AÉRIENNE], [SABLAGE], [SOUS-MARINE]
- La fonction de reconnaissance de visage cherche des visages similaires à ceux enregistrés, mais il n'est pas garanti que ces visages seront toujours reconnus.
- La reconnaissance de visage étant basée sur l'observation de certains traits du visage, elle peut prendre plus de temps que la détection de visage ordinaire.
- Même si les informations de reconnaissance de visage sont enregistrées, les photos prises lorsque le nom est réglé sur [NON] ne sont pas classées pour la reconnaissance de visage sous [LECTURE CATEG.].
- **Même en cas de modification des informations de reconnaissance de visage (→81), celles des photos précédentes ne sont pas modifiées.**  
Par exemple, si un nom est modifié, les photos prises avant la modification ne sont pas classées pour la reconnaissance de visage sous [LECTURE CATEG.].
- Pour modifier les informations de nom des photos déjà prises, exécutez [REEMPL.] (→136) sous [MOD. REC. VIS.].

## Enregistrer des portraits

Jusqu'à 6 personnes peuvent avoir leurs portraits enregistrés avec des informations telles que le nom et la date de naissance.

La façon dont vous enregistrez les visages peut faciliter la reconnaissance de visage : par exemple, enregistrez plusieurs portraits de la même personne (jusqu'à 3 photos par enregistrement).

### ■ Conseils de photographie pour l'enregistrement de portraits

- Assurez-vous que le sujet a les yeux ouverts et la bouche fermée ; demandez au sujet de regarder tout droit vers l'appareil photo, et assurez-vous que les contours du visage, les yeux et les sourcils ne sont pas cachés sous les cheveux.
- Assurez-vous qu'il n'y a pas d'ombres marquées sur le visage. (Le flash n'est pas utilisé pour l'enregistrement)

### ■ Si l'appareil photo semble avoir du mal à reconnaître les visages lorsque vous photographiez

- Enregistrez d'autres portraits de la même personne, à l'intérieur et à l'extérieur, avec diverses expressions ou sous divers angles.
- Enregistrez des photos additionnelles à l'endroit où vous photographiez.
- Modifiez les réglages de [SENSIBILITÉ].
- Si une personne enregistrée n'est plus reconnue, enregistrez-la de nouveau.

- Dans certains cas, l'appareil photo ne reconnaît pas ou reconnaît incorrectement les gens, suivant leur expression ou l'environnement.
  - Les yeux ou les sourcils sont cachés sous les cheveux
  - Le sujet ne regarde pas tout droit vers l'appareil photo
  - Le sujet a les yeux fermés
  - Le sujet est sombre ou éclairé d'un angle vertical
  - Le sujet regarde vers le haut ou le bas
  - Il est extrêmement lumineux ou sombre
  - L'image du sujet est trop petite
  - Les traits du sujet se sont modifiés avec l'âge
  - L'expression du sujet est très différente
  - Le visage du sujet n'apparaît pas en entier sur l'écran
  - Les traits du sujet sont très similaires à ceux d'un autre sujet, tel qu'un autre membre de la famille, etc.
  - Il y a peu d'ombre sur le visage
  - Le sujet bouge rapidement
  - L'appareil photo vacille
  - Le zoom numérique est utilisé
  - Le visage du sujet est caché par des lunettes de soleil, des lunettes qui réfléchissent la lumière, des cheveux, un chapeau, etc.

# Photographier avec la fonction de reconnaissance de visage [REC. VISAGE] (Suite)

Mode d'enregistrement : **[A] [P] [A] [S] [M] [MS] [SCN]**

**1** Sélectionnez [REC. VISAGE] dans le menu [ENR.] (→20)

**2** Sélectionnez [MÉMOIRE] à l'aide de ▲▼, puis appuyez sur [MENU/SET]

**3** Sélectionnez le cadre pour le portrait non enregistré



- Si 6 personnes sont déjà enregistrées, supprimez-en d'abord une. (→81)

**4** Prenez le portrait

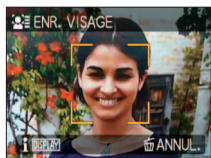

- Alignez le visage sur la grille de référence et photographiez
- Sélectionnez [OUI] à l'aide de ▲▼, puis appuyez sur [MENU/SET]
  - Pour reprendre la photographie, sélectionnez [NON]
  - Il n'est pas possible d'enregistrer les visages non humains (par exemple celui d'un animal domestique).
  - Si la reconnaissance échoue, un message s'affiche et l'affichage revient à l'écran de photographie. Essayez de reprendre la photo.
  - Lors de la pression sur [AFFICHAGE], une explication s'affiche.

**5** Sélectionnez l'option à modifier et effectuez le réglage



Option	À propos des réglages
[NOM]	<ol style="list-style-type: none"> <li>Sélectionnez [RÉG.] à l'aide de ▲▼, puis appuyez sur [MENU/SET]</li> <li>Saisissez le nom (procédure de saisie du texte : →113)</li> </ol>
[ÂGE]	Réglez la date de naissance. <ol style="list-style-type: none"> <li>Sélectionnez [RÉG.] à l'aide de ▲▼, puis appuyez sur [MENU/SET]</li> <li>Utilisez ◀▶ pour sélectionner l'année, le mois et le jour, réglez à l'aide de ▲▼, puis appuyez sur [MENU/SET]</li> </ol>
[ICÔNE FOC.]	Changez l'icône qui s'affiche lorsque la mise au point est faite sur le sujet. <ol style="list-style-type: none"> <li>Sélectionnez l'icône de mise au point à l'aide de ▲▼, puis appuyez sur [MENU/SET]</li> </ol>
[AJ. IMAGES]	Jusqu'à 3 portraits de la personne peuvent être enregistrés. <ol style="list-style-type: none"> <li>Sélectionnez un cadre non enregistré et appuyez sur [MENU/SET]                             <ul style="list-style-type: none"> <li>• Si un portrait enregistré est sélectionné à l'aide de ◀▶, un écran de confirmation de la suppression s'affiche. Sélectionnez [OUI] pour supprimer le portrait. (Si un seul portrait est enregistré, il n'est pas possible de le supprimer.)</li> </ul> </li> <li>Prenez la photo (Étape <b>4</b> ci-dessus.)</li> <li>Appuyez sur </li> </ol>

**6** Enfoncez la touche d'obturateur à mi-course pour fermer le menu

**■ Pour régler la fonction de reconnaissance de visage sur [NON]**

- Sélectionnez [REC. VISAGE] dans le menu [ENR.] (→20)
- Sélectionnez [NON] à l'aide de ▲▼, puis appuyez sur [MENU/SET]
  - Lorsqu'un portrait est enregistré ou que l'appareil est réglé sur l'enregistrement automatique des portraits, le réglage de [REC. VISAGE] permute automatiquement sur [OUI].

## Modifier ou supprimer les informations sur les personnes enregistrées

Il est possible de modifier ou de supprimer les informations sur les gens enregistrés.

**1** Sélectionnez [REC. VISAGE] dans le menu [ENR.] (→20)

**2** Sélectionnez [MÉMOIRE] à l'aide de ▲▼, puis appuyez sur [MENU/SET]

**3** Sélectionnez la personne dont vous désirez modifier ou supprimer les informations

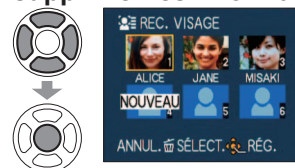

- Lorsqu'un cadre non enregistré est sélectionné, un nouvel enregistrement se produit.

**4** Sélectionnez l'option



Option	À propos des réglages
Modification des informations	Modifiez le nom ou autres informations enregistrées. (→80)
Ordre d'enregistrement	Réglez l'ordre de priorité pour la mise au point et l'exposition. <ol style="list-style-type: none"> <li>Sélectionnez l'ordre d'enregistrement à l'aide de ▲▼◀▶, puis appuyez sur [MENU/SET]</li> </ol>
Supprimer	Supprime les informations et les portraits des personnes enregistrées.

**5** Enfoncez la touche d'obturateur à mi-course pour fermer le menu

# Photographier avec la fonction de reconnaissance de visage [REC. VISAGE] (Suite)

Mode d'enregistrement : **[A] [P] [A] [S] [M] [MS] [SCN]**

## Enregistre automatiquement les portraits

Vous pouvez régler l'appareil photo pour que l'écran d'enregistrement s'affiche automatiquement après la prise de photo d'un sujet que vous photographiez plusieurs fois.

**1** Sélectionnez [REC. VISAGE] dans le menu [ENR.] (→20)

**2** Sélectionnez [RÉG.]



**3** Sélectionnez [ENREGISTR. AUTO]

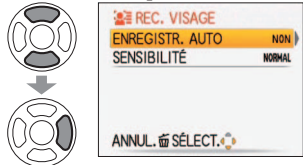

**4** Sélectionnez [OUI]

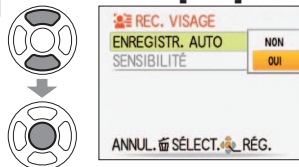

**5** Enfoncez la touche d'obturateur à mi-course pour fermer le menu

- Dans certains cas la reconnaissance peut être très difficile pour les visages qui n'ont été enregistrés que par enregistrement automatique. Enregistrez les portraits à l'avance dans l'option [REC. VISAGE] du menu [ENR.].

## ■ Enregistrez les portraits depuis l'écran d'enregistrement automatique

**1** Sélectionnez [OUI] dans l'écran de confirmation d'enregistrement



- Si la reconnaissance de visage n'est pas enregistrée, passez à **3**.
- Si [NON] est sélectionné, un écran de confirmation s'affiche. Si [OUI] est sélectionné ici, [ENREGISTR. AUTO] est permuté sur [NON].

**2** Sélectionnez [NOUVELLE PERS.] ou [AJOUTER IMAGE]



Option	À propos des réglages
[NOUVELLE PERS.]	Si 6 personnes sont déjà enregistrées, sélectionnez celle à remplacer.
[AJOUTER IMAGE]	Sélectionnez la personne pour laquelle vous désirez enregistrer des portraits supplémentaires • Si 3 portraits sont déjà enregistrés, sélectionnez celui à remplacer.

**3** Sélectionnez l'option à modifier et effectuez le réglage (étape **5**) (→80)

- La grille de référence pour l'écran d'enregistrement à afficher est 3 fois (approximativement). (Cela ne se produit pas en mode de scène [AUTOPORTRAIT], ni avec [RAFALE], [ENR. SON], [PRISES VUES RAFALE] ou [MULTI FORMAT].)
- Si l'écran d'enregistrement ne s'affiche pas facilement, il s'affichera plus facilement si vous photographiez dans le même environnement et avec la même expression.
- Si un visage n'est pas reconnu bien qu'il soit enregistré, le réenregistrement de la personne dans l'option [REC. VISAGE] du menu [ENR.] à cet emplacement facilitera la reconnaissance de la personne par l'appareil photo.
- Si l'écran d'enregistrement s'affiche pour une personne déjà enregistrée, l'enregistrement additionnel de cette personne dans le présent état facilitera la reconnaissance de la personne par l'appareil photo.
- Si une photo prise avec le flash est enregistrée, l'appareil photo peut avoir du mal à reconnaître la personne.
- Lorsque [ENREGISTR. AUTO] est réglé sur [OUI], le réglage [REC. VISAGE] permuté aussi sur [OUI] automatiquement.

## Régler la sensibilité de reconnaissance

Vous pouvez régler la sensibilité de l'appareil photo s'il a du mal à reconnaître le visage ou s'il fait des erreurs.

**1** Sélectionnez [REC. VISAGE] dans le menu [ENR.] (→20)

**2** Sélectionnez [RÉG.]



**3** Sélectionnez [SENSIBILITÉ]



**4** Sélectionnez un réglage de sensibilité



- [HAUTE] : Réglez l'appareil photo sur cette option lorsqu'il a du mal à reconnaître les visages
- [NORMAL] : Le réglage habituel
- [BASSE] : Réglez l'appareil photo sur cette option lorsqu'il confond souvent un visage avec celui d'une autre personne

**5** Enfoncez la touche d'obturateur à mi-course pour fermer le menu

- Le réglage de [SENSIBILITÉ] sur [HAUTE] facilite la reconnaissance des visages par l'appareil photo, mais cela augmente aussi la possibilité qu'il confonde le visage avec celui d'une autre personne.



## Enregistrer le lieu de photographie/filmage avec la fonction GPS

Mode d'enregistrement : \* Enregistrement uniquement (non réglable)

### Qu'est-ce que GPS ?

GPS est l'abréviation de Global Positioning System (système de positionnement mondial), un système qui permet aux gens de savoir où ils se trouvent à l'aide de satellites de géo-positionnement. La réception, depuis plusieurs satellites, de signaux comprenant les informations d'orbite et de temps pour calculer la position actuelle est appelée "Positionnement".

Cet appareil photo peut effectuer le positionnement lorsqu'il reçoit les signaux d'au moins trois satellites de géo-positionnement.

### ■ Fonctions GPS

Lorsque la fonction GPS est utilisée, l'appareil photo effectue les opérations suivantes.

- Enregistre, sur les photos prises ou les images animées filmées, les informations de nom de lieu, la latitude et la longitude pour le lieu positionné \*1
- Se règle automatiquement sur l'heure actuelle\*2
- Permute l'heure sur l'heure locale après un déplacement vers un pays ou une région qui se trouve dans un fuseau horaire différent\*2

\*1 Photos prises ou images animées filmées en mode [AVCHD Lite(ENR GPS)] ou [IMAGE ANIMÉE]

\*2 Lorsque [HEURE AUTO.] ou [HEURE MOND.] est réglé sur [AUTO]

### ■ Recevoir les signaux des satellites de géo-positionnement

- Réglez [RÉGLAGE GPS] sur [OUI] ou (→85)
- Pendant l'utilisation de la fonction GPS, il est recommandé de garder l'appareil photo immobile un instant avec l'antenne GPS orientée vers le haut dans un emplacement extérieur où tout le ciel est visible.
- Le positionnement prend normalement moins de deux minutes, mais comme la position des satellites de géo-positionnement change avec le temps, il peut prendre plus de temps suivant l'emplacement et l'environnement de photographie ou de filmage.
- Dans les types de lieu suivants, il peut être impossible de bien recevoir les signaux des satellites de géo-positionnement. Dans de tels cas, le positionnement peut être impossible ou considérablement erroné.
  - À l'intérieur
  - Sous terre ou sous l'eau (lors de l'utilisation d'un étui étanche)
  - Dans les forêts
  - Près d'édifices ou dans les vallées
  - Près des lignes électriques haute tension
  - Dans les tunnels
  - Près des téléphones portables et autres appareils fonctionnant sur la bande de fréquence 1,5 GHz.
- Évitez de recouvrir l'antenne GPS avec les mains ou quoi que ce soit.
- Si vous transportez l'appareil photo pendant le positionnement, ne le faites pas dans un coffret de métal ou un contenant similaire. Le positionnement n'est pas possible lorsque l'appareil est recouvert d'un matériau tel que le métal.

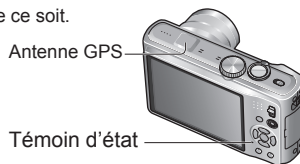

### ■ Utiliser l'appareil photo dans les lieux tels que les avions et les hôpitaux

Lorsque [RÉGLAGE GPS] est réglé sur [OUI], la fonction GPS demeure opérante même si l'appareil photo est éteint.

Avant d'éteindre l'appareil photo dans un avion, un hôpital ou autre zone à utilisation limitée, réglez [RÉGLAGE GPS] sur [NON] ou (→85)

- Si le témoin d'état clignote régulièrement alors que l'appareil photo est éteint, cela signifie que [RÉGLAGE GPS] est réglé sur [OUI].

Avant l'utilisation, veuillez lire "À propos de GPS" (→8) et "Contrat de licence utilisateur pour les données de nom de lieu" (→165).

## [RÉGLAGE GPS] : Utiliser la fonction GPS

**1** Sélectionnez [RÉGLAGE GPS] dans le menu de mode voyage (→20)

**2** Sélectionnez [OUI] ou

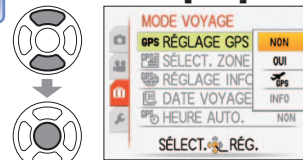

• Pour annuler, sélectionnez [NON]

**3** Fermez le menu



### ■ Pour vérifier la réception GPS

Sélectionnez [INFO] à l'étape **2** pour vérifier la réception actuelle.

- Réglez [RÉGLAGE GPS] sur [OUI] ou

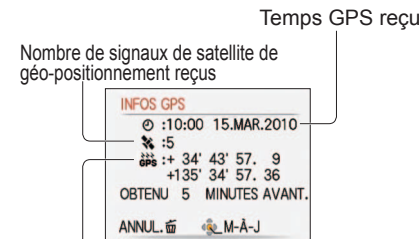

- Appuyez sur [MENU/SET] pour commencer le positionnement

[RÉGLAGE GPS]	Description	Moment de l'exécution du positionnement
[OUI]	<ul style="list-style-type: none"> <li>• Comme le positionnement continue même lorsque l'appareil photo est éteint, vous pouvez photographier ou filmer en enregistrant les informations de nom de lieu dès que vous rallumez l'appareil photo.</li> <li>• L'énergie de la batterie est consommée car le positionnement se poursuit même une fois l'appareil photo éteint.</li> <li>• Lorsque l'appareil photo est éteint, le positionnement s'arrête dans les cas suivants. Si le positionnement s'arrête, son exécution prendra un certain temps immédiatement après la mise sous tension de l'appareil photo.           <ul style="list-style-type: none"> <li>• Lorsque la charge de la batterie est faible, que  s'allume ou pendant le remplacement de la batterie</li> <li>• Lorsque le positionnement échoué pendant 2 heures une fois l'appareil photo éteint</li> <li>• Lorsque l'appareil photo est resté éteint pendant 3 heures</li> </ul> </li> </ul>	<p>Lorsque l'appareil photo est allumé</p> <ul style="list-style-type: none"> <li>• Immédiatement après la mise sous tension</li> <li>• Toutes les 5 minutes</li> </ul> <p>Lorsque l'appareil photo est éteint*</p> <ul style="list-style-type: none"> <li>• Toutes les 15 minutes</li> </ul> <p>* Le témoin d'état clignote quand le positionnement commence.</p>
	<ul style="list-style-type: none"> <li>• Le positionnement effectué immédiatement après la mise sous tension de l'appareil photo peut prendre du temps. Les informations de nom de lieu ne seront pas enregistrées pour les images photographiées ou filmées alors que le positionnement est en cours d'exécution.</li> </ul>	<p>Lorsque l'appareil photo est allumé*</p> <ul style="list-style-type: none"> <li>• Immédiatement après la mise sous tension</li> <li>• Toutes les 5 minutes</li> </ul> <p>* Le positionnement n'est pas effectué lorsque l'appareil photo est éteint.</p>

- Le positionnement n'est possible que si les signaux d'au moins trois satellites de géo-positionnement sont reçus. Avant d'effectuer le positionnement, déplacez vous vers un emplacement où le ciel est le plus possible dégagé.



## Enregistrer l'emplacement de photographie ou filmage avec la fonction GPS (suite)

Mode d'enregistrement : **[A] [P] [AS] [M] [MS] [SCN] [ ]\*** \* Enregistrement uniquement (non réglable)

### ■ Lorsque [RÉGLAGE GPS] est réglé sur [OUI] ou



En mode de photographie ou filmage, une icône indiquant l'état du positionnement s'affiche sur l'écran LCD.

Si le positionnement réussit, les informations de nom de lieu s'affichent.



Informations de nom de lieu (5 minutes maximum)      Positionnement (5 minutes maximum)

Icône	État
	Il y a des informations de nom de lieu (celles des 5 dernières minutes)
	Il y a des informations de nom de lieu (celles des 5 dernières minutes à 1 heure plus tôt)
	Il y a des informations de nom de lieu (celles de 1 heure à 2 heures plus tôt)
	Il y a des informations de nom de lieu (celles de plus de 2 heures plus tôt)
	Le positionnement a échoué (pas d'informations de nom de lieu)

- Le positionnement peut prendre plusieurs minutes lors de la première utilisation de l'appareil photo ou s'il est resté inutilisé pendant un certain temps, car l'acquisition des informations d'orbite depuis les satellites de géo-positionnement peut prendre du temps.
- Cet appareil photo effectue le positionnement régulièrement, selon le réglage de [RÉGLAGE GPS]. Si le positionnement réussit, la position actuelle est sauvegardée. Notez toutefois que les informations de position sauvegardées sont supprimées dans les cas suivants.
  - Lorsque [RÉGLAGE GPS] est réglé sur [NON]
  - Lorsque l'appareil photo est éteint alors que [RÉGLAGE GPS] est réglé sur 
  - Lorsque les réglages de configuration sont réinitialisés à l'aide de [RESTAURER]
- Dans les cas suivants, les informations de nom de lieu qui seront enregistrées sur la photo peuvent être considérablement différentes de la position actuelle. Vérifiez le nom de lieu et autres informations avant de photographier.
  - Immédiatement après la mise sous tension de l'appareil photo
  - Lorsque l'icône est autre que 
- Le positionnement n'est pas effectué dans les cas suivants.
  - Pendant le filmage
  - Pendant l'enregistrement audio

### ■ Informations enregistrées sur les photos prises et les images animées filmées

Lorsque le positionnement réussit, la position actuelle est sauvegardée dans l'appareil photo ; la latitude, la longitude et les informations de nom de lieu sont enregistrées sur les photos prises et sur les images animées filmées en mode [AVCHD Lite(ENR GPS)] ou [IMAGE ANIMÉE].

- Informations enregistrées sur les photos prises et sur les images animées filmées
    - Latitude/longitude
    - Informations de nom de lieu (nom de pays ou de région / nom de préfecture, d'état ou de province / nom de ville / nom de point de repère) \*
- \* Vous pouvez utiliser l'appareil photo ou le logiciel 'PHOTOfunSTUDIO' présent sur le CD-ROM fourni pour vérifier le lieu de prise des photos ou de filmage des images animées, ou pour les afficher par lieu de photographie ou de filmage.

- Les informations de nom de lieu comprennent les noms de lieu et points de repère trouvés en faisant une recherche dans la base de données de l'appareil photo en fonction des données de latitude et de longitude obtenues lors du positionnement ; les éléments les plus appropriés s'affichent dans l'ordre de priorité suivant. (Parfois les éléments les plus près ne s'affichent pas.)
  - ① Noms de points de repère et noms de lieu correspondants, jusqu'à 1 km de la position actuelle
  - ② Noms de lieu pour les emplacements avec points de repère ou autres points d'intérêt, jusqu'à 10 km de la position actuelle
  - S'il n'y a ni nom de lieu ni point de repère répondant aux conditions ci-dessus, "----" s'affiche. Même si "----" s'affiche, il est parfois possible de sélectionner des informations de nom de lieu sous [SÉLECT. ZONE GPS].
  - Dans certains cas, il se peut que le point de repère que vous cherchez n'ait pas été enregistré. Les points de repère et autres informations de nom de lieu sont ceux de février 2010. (Types de point de repère →173)
- Les informations de nom de lieu (nom de lieu ou nom de point de repère) peuvent être différentes du nom officiel.

### Modifiez les informations de nom de lieu enregistrées

Si les résultats du positionnement et la position actuelle ne concordent pas et s'il y a d'autres lieux proposés, vous pouvez remplacer les informations par celles des noms de lieu ou les points de repère situés tout près.



S'affiche lorsque d'autres informations de nom de lieu peuvent être sélectionnées.

- 1 Sélectionnez [SÉLECT. ZONE GPS] (→20), dans le menu [MODE VOYAGE]
- 2 Sélectionnez l'option dont vous désirez modifier l'affichage

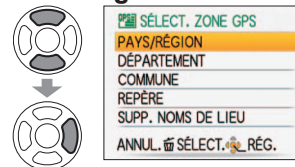

- 3 Parmi les propositions affichées, sélectionnez le nom de lieu ou le point de repère que vous désirez enregistrer

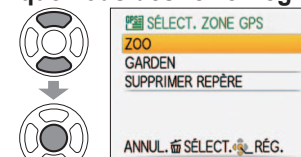

- 4 Revenez à l'écran de menu



## Enregistrer l'emplacement de photographie ou filmage avec la fonction GPS (suite)

Mode d'enregistrement : \* Enregistrement uniquement (non réglable)

### ■ Si vous ne désirez pas enregistrer les noms de lieu et les points de repère

À l'étape 2 ci-dessus, sélectionnez [SUPP. NOMS DE LIEU] pour ne pas enregistrer les noms de lieu et les points de repère.

Ou bien, à l'étape 3, si vous sélectionnez [OUI] lorsque s'affiche un message vous invitant à supprimer les noms de lieu et les points de repère d'un niveau administratif plus bas que celui du nom de lieu sélectionné, les informations de nom de lieu ne seront pas enregistrées (par exemple, les noms et points de repère des villes si vous spécifiez un nom de préfecture).

- Par contre, la longitude et la latitude seront enregistrées. Pour ne pas les enregistrer, réglez [RÉGLAGE GPS] sur [NON].
- Dans les grands parcs publics ou lieux similaires, il se peut que les points de repère ne s'affichent pas ou que des points de repère inexacts s'affichent. S'il n'est pas possible de sélectionner le point de repère désiré sous [SÉLECT. ZONE GPS], effectuez [MODIF. LIEU] après la photographie ou le filmage. (→127)

### Modifier l'affichage des informations de nom de lieu

Il est possible de modifier l'affichage d'écran des informations de nom de lieu trouvées par le positionnement.

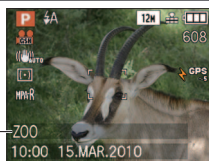

Informations de nom de lieu

#### 1 Sélectionnez [RÉGLAGE INFOS ZONE] (→20) dans le menu [MODE VOYAGE]

#### 2 Sélectionnez l'option dont vous désirez modifier l'affichage

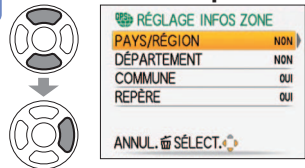

#### 3 Réglez sur [OUI] les options à afficher, et sur [NON] les options à ne pas afficher

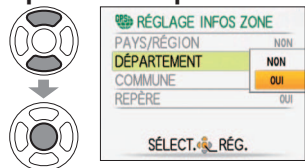

#### 4 Revenez à l'écran de menu



- Dans les cas suivants, “- - -” s'affiche.
  - Il n'y a pas d'informations de nom de lieu à afficher
  - Il n'y a pas de points de repère à proximité (Il peut être possible de sélectionner des points de repère sous [SÉLECT. ZONE GPS].)
- Si le texte des informations de nom de lieu est long, comme lorsque plusieurs éléments sont définis pour l'affichage, celui-ci défile.

### Utiliser la fonction GPS pour régler l'horloge

L'appareil peut automatiquement mettre à jour [RÉGL.HORL.] en utilisant les informations de date et d'heure du signal GPS. De plus, après un déplacement de la zone de domicile à une zone se trouvant dans un fuseau horaire différent, le temps permute automatiquement sur l'heure locale si le positionnement réussit. Effectuez d'abord [RÉGL. HORL.].

#### 1 Sélectionnez [HEURE AUTO.] (→20) dans le menu [MODE VOYAGE]

#### 2 Sélectionnez [OUI]

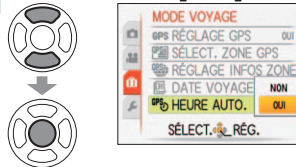

#### 3 Suivez la procédure à partir de l'étape 6 sous “Régler l'horloge” (la première fois uniquement) (→17)

- Pendant le positionnement, s'il y a une différence de 1 minute ou plus entre les informations de temps GPS et le temps de [RÉGL.HORL.], le temps est corrigé automatiquement.
- Lorsque [HEURE AUTO.] est permuté sur [OUI], [HEURE MOND.] se règle sur [AUTO].
- Lorsque [HEURE MOND.] est réglé sur une autre valeur que [AUTO], [HEURE AUTO.] se règle sur [NON].
- L'heure et la date corrigées par [HEURE AUTO.] ne sont pas aussi précises que celles des horloges de radio. Si l'heure et la date ne sont pas correctement corrigées, réglez-les de nouveau avec [RÉGL.HORL.].

# Fonctions pratiques pour le voyage

## [MODE VOYAGE]

Mode d'enregistrement : **IA\*** **P** **A** **S** **M** **MS** **SN** **TR\*** **IE** **TZ8**

**TZ8**

- Si des options ont été définies, leurs réglages respectifs s'affichent.

Le nom de menu de l'option sélectionnée s'affiche.



## 31 [DATE VOYAGE] TZ10

Si vous réglez votre programme de vacances et photographiez ou filmez, l'appareil enregistrera pour quel jour de votre voyage la photographie ou le filmage a eu lieu.

**Configuration :** • L'horloge doit être réglée à l'avance (→17).

**1** Sélectionnez [DATE VOYAGE] dans le menu [MODE VOYAGE] (→20)

**2** Sélectionnez [CONF. VOYAGE]

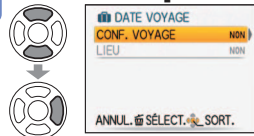

**3** Sélectionnez [RÉG.]

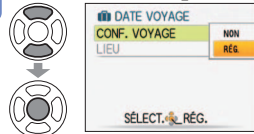

**4** Réglez la date de départ



- Le nombre de jours écoulés s'affiche pendant environ 5 secondes lors de la permutation du mode de lecture au mode d'enregistrement, ou lorsque vous allumez l'appareil photo. (📷 s'affiche dans le coin inférieur droit de l'écran)
- La date de voyage est calculée à partir de la date de départ et de la date définie dans l'horloge de l'appareil photo. Lorsque la destination est réglée dans [HEURE MOND.], es jours écoulés sont calculés en fonction de l'heure locale de la destination.
- La date de voyage définie est sauvegardée même si l'appareil est mis hors tension.
- Lorsque [CONF. VOYAGE] est réglé sur [NON], le nombre de jours écoulés n'est pas enregistré. Elle ne s'affiche pas même si [CONF. VOYAGE] est réglé sur [RÉG.] après une prise de photo ou un filmage.
- Si les réglages sont effectués avant la date de départ, le nombre de jours avant le départ s'affiche en orange avec un signe moins (mais il n'est pas enregistré).

**5** Procédez de la même manière pour régler la date de retour

- La couleur du cadre de la date, de la date de départ à la date de retour, change.

**6** Fermez le menu



### ■ Effacer les informations

Après la date de retour, les informations sont automatiquement effacées. Pour effacer les informations antérieures à cette date, sélectionnez [NON] à l'étape 3.

- Si [CONF. VOYAGE] est permuté sur [NON], [LIEU] permute aussi automatiquement sur [NON].

\* Enregistrement uniquement. (Réglage non possible.)

- Lorsque [DATE VOYAGE] s'affiche en blanc avec un signe négatif, la date de [DÉPART] est en avance d'une journée par rapport à la date de [ARRIVÉE] (cela est enregistré).
- Pour imprimer le nombre de jour écoulés, utilisez [TIMBRE CAR.] ou imprimez à l'aide du logiciel 'PHOTOfunSTUDIO' présent sur le CD-ROM fourni.
- [TRAVEL DATE] ne peut être réglé pour les images animées enregistrées en mode [AVCHD Lite].

## 31 [DATE VOYAGE] TZ8

Si vous réglez votre programme de vacances et photographiez ou filmez, l'appareil enregistrera pour quel jour de votre voyage la photographie ou le filmage a eu lieu.

**Configuration :** • L'horloge doit être réglée à l'avance (→19).

**1** Sélectionnez [DATE VOYAGE] dans le menu [MODE VOYAGE] (→20)

**2** Sélectionnez [RÉG.]

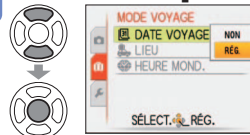

**3** Réglez la date de départ



**4** Procédez de la même manière pour régler la date de retour

- La couleur du cadre de la date, de la date de départ à la date de retour, change.

**5** Fermez le menu



- La date de départ et la date de retour que vous avez réglées s'affichent sur l'écran de menu [MODE VOYAGE].

### ■ Effacer les informations

Après la date de retour, les informations sont automatiquement effacées. Pour effacer les informations antérieures à cette date, sélectionnez [NON] à l'étape 2.

- Si [DATE VOYAGE] est permuté sur [NON], [LIEU] permute aussi automatiquement sur [NON].

- Le nombre de jours écoulés s'affiche pendant environ 5 secondes lors de la permutation du mode de lecture au mode d'enregistrement, ou lorsque vous allumez l'appareil photo. (📷 s'affiche dans le coin inférieur droit de l'écran)
- La date de voyage est calculée à partir de la date de départ et de la date définie dans l'horloge de l'appareil photo. Lorsque la destination est réglée dans [HEURE MOND.], es jours écoulés sont calculés en fonction de l'heure locale de la destination.
- La date de voyage définie est sauvegardée même si l'appareil est mis hors tension.
- Lorsque [DATE VOYAGE] est réglé sur [NON], le nombre de jours écoulés n'est pas enregistré. Elle ne s'affiche pas même si [DATE VOYAGE] est réglé sur [RÉG.] après une prise de photo ou un filmage.
- Si les réglages sont effectués avant la date de départ, le nombre de jours avant le départ s'affiche en orange avec un signe moins (mais il n'est pas enregistré).
- Lorsque [DATE VOYAGE] s'affiche en blanc avec un signe négatif, la date de [DÉPART] est en avance d'une journée par rapport à la date de [ARRIVÉE] (cela est enregistré).
- Pour imprimer le nombre de jour écoulés, utilisez [TIMBRE CAR.] ou imprimez à l'aide du logiciel 'PHOTOfunSTUDIO' présent sur le CD-ROM fourni.

## Fonctions pratiques pour le voyage [MODE VOYAGE]

(Suite)

Mode d'enregistrement : \* \*

\* Enregistrement uniquement. (Réglage non possible.)

### [LIEU]

Enregistrez votre destination.

**TZ10**

Une fois [CONF. VOYAGE] réglé, vous pouvez régler la destination.

**1** Sélectionnez [LIEU] à l'étape **2** de la page précédente

**2** Sélectionnez [RÉG.]

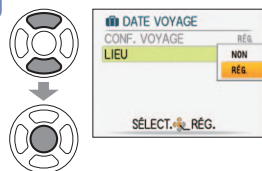

**3** Saisissez votre destination

- Saisir du texte (→113)

**4** Fermez le menu



#### ■ Pour annuler

À l'étape **2**, sélectionnez [NON] et appuyez sur [MENU/SET]

- Si [CONF. VOYAGE] est enregistré, [LIEU] est enregistré simultanément. **TZ10**
- Si [DATE VOYAGE] est enregistré, [LIEU] est enregistré simultanément. **TZ8**
- Il est enregistré séparément des informations de nom de lieu enregistrées pour les images photographiées ou filmées par [RÉGLAGE GPS]. **TZ10**
- [LIEU] ne peut être enregistré sur les images animées enregistrées en mode [AVCHD Lite]. **TZ10**
- Pour imprimer la destination, utilisez [TIMBRE CAR.] ou imprimez à l'aide du logiciel 'PHOTOfunSTUDIO' présent sur le CD-ROM fourni.

**TZ8**

Une fois [DATE VOYAGE] réglé, vous pouvez régler la destination.

**1** Sélectionnez [LIEU] dans le menu [MODE VOYAGE] (→20)

**2** Sélectionnez [RÉG.]

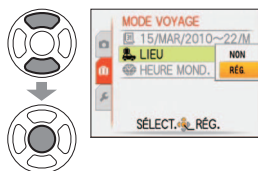

**3** Saisissez votre destination

- Saisir du texte (→113)

**4** Fermez le menu



- La destination que vous réglez s'affiche sur l'écran de menu [MODE VOYAGE].

### [HEURE MOND.]

Réglez la date et l'heure de la photographie ou du filmage sur l'heure locale de votre destination. Effectuez d'abord [RÉGL.HORL.].

**1** Sélectionnez [HEURE MOND.] dans le menu [MODE VOYAGE] (→20)

- [RÉGLER LA ZONE DE DÉPART] s'affiche lors du premier réglage. Dans ce cas, appuyez sur [MENU/SET] et passez à l'étape **3**.

**2** Sélectionnez [DÉPART]



**3** Réglez votre région de départ

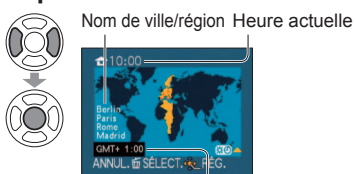

Décalage par rapport au GMT (temps moyen de Greenwich)

- En cas de modification de [DÉPART] alors qu'il a déjà été réglé, l'affichage revient au menu [MODE VOYAGE] une fois le réglage modifié. Pour continuer et régler [ARRIVÉE], appuyez sur ►.

**4** Sélectionnez [ARRIVÉE]

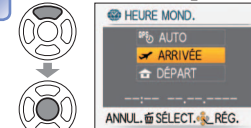

**5** Réglez la région de destination



Décalage par rapport à l'heure de la région de départ

**6** Fermez le menu



#### ■ Pour régler l'appareil sur l'heure d'été

Effectuez cela à l'étape **3** ou **5** (Appuyez de nouveau pour libérer)

- Lorsque vous réglez l'appareil sur l'heure d'été dans [ARRIVÉE], l'heure actuelle avance de 1 heure. Si le réglage est annulé, l'heure actuelle est automatiquement rétablie. Même si vous réglez l'appareil sur l'heure d'été dans [DÉPART], l'heure actuelle ne changera pas. Faites avancer l'heure actuelle de 1 heure dans [RÉGL.HORL.].

## Fonctions pratiques pour le voyage [MODE VOYAGE]

(Suite)

Mode d'enregistrement : \* \*

\* Enregistrement uniquement. (Réglage non possible.)

### ■ Utiliser la fonction GPS pour effectuer des réglages automatiques

En suivant les étapes de la page précédente, vous pouvez sélectionner [AUTO] pour que la fonction GPS règle automatiquement l'heure locale pour votre destination.

Il s'agit de la même fonction que [HEURE AUTO.]. Pour plus de détails (→89)

- Au retour de votre destination, suivez les étapes et , puis réglez l'appareil sur [DÉPART].
- Si l'appareil est déjà réglé sur [DÉPART], modifiez uniquement [ARRIVÉE] avant l'utilisation.
- Si vous ne trouvez pas votre destination dans la zone qui s'affiche sur l'écran, effectuez le réglage selon le décalage par rapport à l'heure de votre zone de résidence.
- s'affiche sur l'écran, lors de la lecture, pour les images photographiées ou filmées à la destination.

## Utilisation du menu [ENR.]

### ● Pour la procédure de réglage du menu [ENR.] (→20)

- 'Menu d'accès rapide' (→112) est pratique pour ouvrir rapidement les menus souvent utilisés.

### [FORMAT IMAG]

Réglez la taille de l'image. Le nombre d'images qu'il est possible d'enregistrer dépend de ce réglage et de la [QUALITÉ] (→96).

■ Mode d'enregistrement :

### ■ Réglages :

Taille de l'image ([FORMAT] : )				
<b>12 M</b> 4000×3000	<b>8 M</b> *1 3264×2448	<b>5 M</b> *1 2560×1920	<b>3 M</b> *1 2048×1536	<b>0.3 M</b> *1 640×480

Taille de l'image ([FORMAT] : )				
<b>11.5 M</b> 4176×2784	<b>7.5 M</b> *1 3392×2264	<b>4.5 M</b> *1 2656×1768	<b>2.5 M</b> *1 2048×1360	<b>0.3 M</b> *1 640×424

Taille de l'image ([FORMAT] : )				
<b>10.5 M</b> 4320×2432	<b>7 M</b> *1 3552×2000	<b>4.5 M</b> *1 2784×1568	<b>2 M</b> *1 1920×1080	<b>0.2 M</b> *1 640×360

\*1 Ce réglage n'est pas disponible pour (mode [AUTO INTELLIGENT]).

- Nombres de photos qu'il est possible de prendre (→174, 176)
- Le zoom optique supplémentaire est disponible avec les formats d'image indiqués par .
- Le zoom optique supplémentaire n'est pas disponible pendant le filmage, lors de l'utilisation de [ZOOM MACRO], ni dans les modes de scène [TRANSFORMATION], [HAUTE SENS.], [RAFALE RAPIDE], [RAFALE FLASH], [PIN HOLE] ou [ENCADREMENT].
- Des effets de mosaïque peuvent apparaître suivant le sujet et les conditions d'enregistrement.

### Guide de réglage

Plus grande taille d'image	↔	Plus petite taille d'image*2
Image plus clairement définie		Image moins clairement définie
Faible capacité d'enregistrement		Grande capacité d'enregistrement

\*2 Par exemple, '0,3 M

 est adéquat pour les pièces jointes au courrier électronique et pour les longs enregistrements.

### [QUALITÉ ENR.]

■ Mode d'enregistrement :

Pour plus de détails (→77)



## QUALITÉ

Réglez la qualité d'image.

■ **Mode d'enregistrement** : **P A S M MS SCN**

■ **Réglages** : Fin (Haute qualité : priorité à la qualité d'image)  
 Standard (Qualité standard : priorité au nombre de photos)

## FORMAT

Le rapport d'aspect de la photo peut être changé en fonction du format d'impression ou de lecture.

■ **Mode d'enregistrement** : **P A S M MS SCN**

■ **Réglages** :



Comme un téléviseur 4:3 ou un ordinateur

Comme un caméscope ordinaire

Pour la lecture sur un téléviseur à écran large/haute définition

- Il se peut que les bords soient coupés lors de l'impression – vous devez vérifier à l'avance.
- En **IA** (mode[AUTO INTELLIGENT]), **3:2** (11,5M) et **16:9** (10,5M) peuvent être sélectionnés en modifiant [FORMAT IMAG].

## ISO [ISO INTELLIGENT]

L'appareil photo ajuste automatiquement la sensibilité ISO et la vitesse d'obturation en fonction du mouvement du sujet, pour éviter le flou. Une sensibilité ISO plus élevée réduit le flou du sujet et le vacillement, mais elle peut augmenter les parasites. Veuillez sélectionner la sensibilité ISO maximum en vous référant au tableau ci-dessous.

■ **Mode d'enregistrement** : **P A**

■ **Réglages** : **[NON]** /

**Guide de réglage**

Mouvement du sujet	Lent	↔	Rapide
Sensibilité ISO	Basse		Élevée
Vitesse d'obturation	Lente		Rapide
Interférence	Basse		Élevée

● **Sujet à mouvement lent**

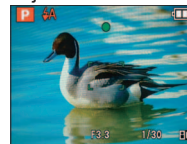

Sensibilité ISO 200  
(Vitesse d'obturation 1/30)

● **Sujet à mouvement rapide**



Sensibilité ISO 800  
(Vitesse d'obturation 1/125)

- La vitesse d'obturation et la sensibilité ISO s'affichent sur l'écran pendant quelques secondes après l'enregistrement.
- Si l'interférence est remarquable, il est recommandé de réduire la valeur du réglage, ou de régler dans le sens + l'option [RÉDUC. BRUIT] sous [RÉGL.IMAGE].
- Il peut y avoir du flou sur la photo, suivant la luminosité, la taille, la position et la vitesse de mouvement du sujet (par exemple, si le sujet est trop petit, se trouve sur le bord de la photo ou se met à bouger dès la pression sur la touche d'obturation).
- Portée de l'enregistrement avec flash (→48)

## ISO [SENSIBILITÉ]

Réglez la sensibilité ISO (sensibilité à la lumière) manuellement.

Il est recommandé d'utiliser des réglages plus élevés pour prendre des photos claires dans les endroits sombres.

■ **Mode d'enregistrement** : **P A S M**

■ **Réglages** : **[AUTO]** / **[80]** / **[100]** / **[200]** / **[400]** / **[800]** / **[1600]**

**Guide de réglage**

[SENSIBILITÉ]	[80]	↔	[1600]
Emplacement (recommandé)	Lumineux (extérieur)		Foncé
Vitesse d'obturation	Lente		Rapide
Interférence	Basse		Élevée

- [AUTO] se règle automatiquement sur une plage pouvant aller jusqu'à 400 (1000 lorsque le flash est utilisé) en fonction des mouvements et de la luminosité du sujet.
- Portée de l'enregistrement avec flash (→48)
- Ce réglage n'est pas possible lorsque [ISO INTELLIGENT] est utilisé (**ISO** s'affiche)
- Si l'interférence est remarquable, il est recommandé de réduire la valeur du réglage, ou de régler dans le sens + l'option [RÉDUC. BRUIT] sous [RÉGL.IMAGE].

## Utilisation du menu [ENR.] (Suite)

### ÉB [ÉQ. BLANCS]

Ajustez la coloration en fonction de la source de lumière si les couleurs ne semblent pas naturelles.

■ **Mode d'enregistrement** : P A S M   
 P A S M

■ **Réglages** : [ÉAB] (automatique) / (extérieur, ciel dégagé) / (extérieur, ciel nuageux) / (extérieur, ombre) / (Lumière incandescente) / (utilise les valeurs spécifiées dans SET) / SET (réglé manuellement)

● Plage fonctionnelle de [ÉAB] :

10000K	→ Ciel bleu
9000K	
8000K	
7000K	→ Ciel nuageux (pluie)
	→ Ombre
6000K	→ Écran de téléviseur
5000K	→ Lumière du soleil
4000K	→ Éclairage fluorescent blanc
3000K	
2000K	→ Lumière incandescente
	→ Crépuscule/aurora
1000K	→ Lumière de bougie

- L'image peut sembler rouge ou bleue à l'extérieur de la plage. Il se peut aussi que cette fonction n'opère pas correctement même à l'intérieur de la plage s'il y a plusieurs sources de lumière.
- Il est recommandé de régler sur [ÉAB]/ SET sous un éclairage fluorescent.

■ **Réglage fin de la balance des blancs (sauf [ÉAB])**

Il est possible de régler plus finement chacun des paramètres de balance des blancs si l'on n'obtient toujours pas les couleurs désirées.

- 1 Appuyez plusieurs fois sur jusqu'à ce que [RÉG. ÉQUI. BL.] s'affiche.
- 2 Réglez avec si les rouges sont trop prononcés, et avec si les bleus sont trop prononcés.

3 Appuyez sur [MENU/SET].

- Les réglages sont conservés en mémoire même si l'appareil est mis hors tension.
- Les réglages s'appliquent même lors de la photographie avec flash.
- Même si le réglage de [ÉAB] est fixe dans le mode de scène [SOUS-MARINE], il est toujours possible d'effectuer des réglages fins.
- Les réglages fins ne sont pas possibles lorsque [EFFET COUL.] (→104) est réglé sur [N/B], [SÉPIA], [FROID], ou [CHAUD].

Passes au rouge (bleu) lors de l'exécution du réglage fin

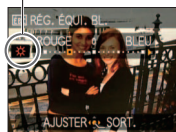

■ **Régler la balance des blancs manuellement** ( SET) Ne photographiez que les objets blancs à l'intérieur du cadre (étape 2)

1 Sélectionnez SET et appuyez sur [MENU/SET].

2 Pointez l'appareil photo vers un objet blanc (ex. : du papier) et appuyez sur [MENU/SET].

3 Appuyez sur [MENU/SET].

La balance des blancs est réglée sur .

[MENU/SET]



- L'exécution de ce réglage réinitialise le réglage fin de la balance des blancs.
- Le réglage de la balance des blancs est conservé en mémoire même si l'appareil photo est éteint.
- Il peut être impossible de régler correctement la balance des blancs si les sujets sont trop lumineux ou trop sombres. Le cas échéant, ajustez la luminosité et réessayez de régler la balance des blancs.

Pour la procédure de réglage du menu [ENR.] (→20)

### [REC. VISAGE]

En enregistrant les gens qui apparaissent souvent sur vos photos, vous pourrez leur accorder la priorité pour l'exécution de la mise au point, ainsi que regrouper les photos où ils figurent pour le visionnement. Pour plus de détails (→78).

### [MODE AF]

La méthode d'exécution de la mise au point peut être changée en fonction de la position et du nombre d'objets.

■ **Mode d'enregistrement** : P A S M

■ **Réglages** : / / / / /

**Photographier des gens de face**

(Détection de visage)

Reconnaît les visages (jusqu'à 15 personnes), ajuste l'exposition et effectue la mise au point en conséquence. [MODE DE MES.] (→101) est réglé sur 'Multiple'



Zone de mise au point automatique Jaune : Lorsque la touche d'obturateur est enfoncée à mi-course, le cadre devient vert et l'appareil photo effectue la mise au point. Blanc : S'affiche lorsque plus d'un visage est détecté. La mise au point s'effectue sur les visages qui se trouvent à la même distance et sur ceux qui se trouvent à l'intérieur de la zone jaune de mise au point automatique.

- Si l'option [REC. VISAGE] du menu [ENR.] est réglée sur [OUI], l'appareil se réglera sur (détection de visage) ; la mise au point et l'exposition accorderont alors la priorité aux personnes que vous photographiez ou filmez souvent. (→78)

**Verrouiller automatiquement la mise au point sur un sujet en mouvement**

(Recherche MPA)

Alignez le cadre de recherche MPA sur le sujet, puis appuyez sur .



Cadre de recherche MPA Une fois le sujet reconnu, le cadre de recherche MPA passe du blanc au jaune et la mise au point demeure automatiquement sur le sujet. Si le verrouillage AF échoue, le cadre clignote en rouge.

- Pour annuler le verrouillage AF, appuyez sur .
- Mise au point (comme pour la photographie en gros plan) : W max. : 3 cm et plus T max. : 1 m et plus (5 X à 8 X est 2 m à ∞)

**Sujet non centré sur la photo** (la zone AF ne s'affiche qu'une fois la mise au point effectuée)

(Mise au point à 11 zones)

Effectue automatiquement la mise au point sur un des 11 points.

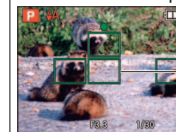



Zone de mise au point automatique

## Utilisation du menu [ENR.] (Suite)

Pour la procédure de réglage du menu [ENR.] (→20)

### Position établie pour la mise au point







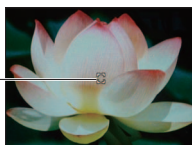

-  (Mise au point 1 zone (Vitesse rapide : Fait la mise au point plus vite qu'avec les autres réglages))
-  (Mise au point à 1 zone)
-  (Mise au point sélective)

Mise au point à 1 zone (vitesse rapide)/Mise au point à 1 zone : Effectue la mise au point sur la zone AF au centre de l'image. (Recommandé pour les situations où l'exécution de la mise au point est difficile)



Mise au point sélective : Fait la mise au point sur une zone plus petite.



- Lors de l'utilisation de , l'image peut être gelée un instant avant l'exécution de la mise au point.
- La zone de mise au point automatique devient plus grande dans les emplacements sombres ou lors de l'utilisation du zoom numérique, du zoom macro, etc.
- Utilisez  ou  si l'exécution de la mise au point est difficile avec .
- Il n'est pas possible de régler sur 'Détection de visage' dans les cas suivants. Modes de scène [AIDE PANORAMIQUE], [PAYSAGE NOCT.], [NOURRITURE], [CIEL ÉTOILÉ], [FEU D'ARTIFICE], [PHOTO AÉRIENNE], [SOUS-MARINE]
- Si l'appareil photo confond un sujet non humain avec un visage dans le réglage de 'Détection de visage', permutez sur un autre réglage.
- La fonction de détection de visage peut être inopérante dans les conditions suivantes. (Le réglage du mode AF commute sur )
  - Lorsque le visage ne fait pas face à l'appareil photo ou s'il est à l'oblique
  - Lorsque les traits du visage sont cachés par des lunettes de soleil, etc.
  - Lorsqu'il y a un peu d'ombre sur le visage
  - Lorsque le visage est très lumineux ou très sombre
  - Lorsque le visage est petit sur l'écran
  - Lorsqu'il y a du mouvement rapide
  - Lorsque la main qui tient l'appareil photo tremble
  - Lorsque le sujet n'est pas un être humain (par exemple, un animal domestique)
  - Lorsque le zoom numérique est utilisé
- En mode de recherche MPA, il se peut que le verrouillage AF échoue, que le sujet soit perdu ou que la recherche MPA s'applique à un autre sujet, dans les conditions suivantes
  - Le sujet est trop petit
  - Il y a des mouvements rapides
  - L'appareil photo bouge
  - L'emplacement est trop lumineux ou trop sombre
  - Lorsque le visage est petit sur l'écran
  - Lorsqu'il y a du mouvement rapide
  - Lorsque la main qui tient l'appareil photo tremble
  - Lorsque le sujet n'est pas un être humain (par exemple, un animal domestique)
  - Lorsque le zoom numérique est utilisé
- Si la recherche MPA ne fonctionne pas, la mise au point se fera sur ( mise au point 1 zone)
- Il n'est pas possible de régler l'appareil photo sur  dans les cas suivants.
  - Modes de scène [AIDE PANORAMIQUE], [CIEL ÉTOILÉ], [FEU D'ARTIFICE], [PIN HOLE], [SABLAGE] ou [DYNAMIQUE HAUTE].
  - [N/B], [SÉPIA], [FROID], et [CHAUD] sous [EFFET COUL.]
- Pendant le filmage avec un réglage autre que ( détection de visage), la mise au point se fera sur ( mise au point 1 zone).

## [PRÉ MPA]

La mise au point suit constamment les mouvements du sujet, même lorsque vous n'enfonchez pas la touche d'obturateur. (Augmente la consommation de la batterie)

■ Mode d'enregistrement : **P A S M MS SCN**

■ Réglages :

Réglage	Effet
[NON]	La mise au point n'est ajustée qu'une fois la touche d'obturateur enfoncée à mi-course.
[MPA-R] (MPA rapide)	La mise au point est ajustée automatiquement lorsqu'il y a un peu de flou, même lorsque la touche d'obturateur n'est pas enfoncée.
[MPA-C] (MPA continu)	La mise au point est ajustée automatiquement continuellement selon les mouvements du sujet, même lorsque la touche d'obturateur n'est pas enfoncée.



- L'exécution de la mise au point peut prendre du temps lorsque vous déplacez rapidement le zoom de W max. à T max., ou si vous approchez rapidement du sujet.
- Enfonchez la touche d'obturateur à mi-course si la mise au point s'exécute difficilement.
- La fonction permuté sur [NON] dans les cas suivants.
- En modes de scène [PORTRAIT NOCT.], [PAYSAGE NOCT.], [CIEL ÉTOILÉ] ou [FEU D'ARTIFICE]
- [MPA-R] ne fonctionne pas pendant l'exécution de la recherche MPA

## [MODE DE MES.]

Vous pouvez changer de position pour mesurer la luminosité lorsque vous corrigez l'exposition.

■ Mode d'enregistrement : **P A S M**

■ Réglages :

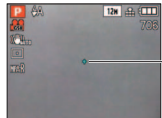
	Position de mesure de la luminosité	Conditions
 Multiple	Écran entier	Usage normal (produit des photos bien équilibrées)
 Pondéré au centre	Zones centrale et environnante	Sujet au centre
 Centré	Zones centrale et près du centre 	Grande différence entre la luminosité du sujet et celle de l'arrière-plan (par exemple, une personne sur une scène, à contre-jour)

### [EXPOSITION I.]

Ajuste automatiquement le contraste et l'exposition pour donner des couleurs plus vivantes lorsque le contraste est considérable entre l'arrière-plan et le sujet.

■ **Mode d'enregistrement :** **P A S M**  
**P A S M**

■ **Réglages :** [NON]/[BAS]/[STANDARD]/[ÉLEVÉ]

- [BAS], [STANDARD] et [ÉLEVÉ] indiquent le niveau de correction.
- Si le réglage est autre que [NON], s'affiche sur l'écran.
- Lors de l'exécution de [EXPOSITION I.], la couleur de change.
- Même si [SENSIBILITÉ] est réglé sur [80] ou [100], les photos peuvent être prises avec une sensibilité plus élevée que le réglage si [EXPOSITION I.] est activé.
- La correction peut être sans effet dans certaines conditions.

### [VIT. OBTU. MINI.]

Règle la vitesse d'obturation sur minimum. Il est recommandé d'utiliser des vitesses d'obturation plus basses pour prendre des photos plus lumineuses dans les endroits sombres.

■ **Mode d'enregistrement :** **P**

■ **Réglages :** [AUTO] [1/250] [1/125] [1/60] [1/30] [1/15] [1/8] [1/4] [1/2] [1]

- Une vitesse d'obturation plus lente permet d'obtenir des photos plus lumineuses mais augmente le risque de vacillement ; il est donc recommandé d'utiliser un trépied et le retardateur.
- Comme les photos peuvent être sombres lors de l'utilisation de valeurs plus rapides que [1/250], il est recommandé de prendre les photos dans des emplacements lumineux ( clignote en rouge lorsque l'on enfonce la touche d'obturateur à mi-course si la photo est sombre).
- s'affiche sur l'écran pour les réglages autres que [AUTO].

### [RAFALE]

Permet de prendre rapidement plusieurs photos successives. Les photos sont prises successivement tant que vous maintenez la touche d'obturateur enfoncée.

■ **Mode d'enregistrement :** **P A S M** **MS** **SCN**

■ **Réglages :**

Réglage de [RAFALE]	Vitesse	Nombre de photos*
[NON]	Pas de rafale	
(RAFALE)	2,3 photos/sec	Fin : 3 max. Standard : 5 max.

\* Lors de l'utilisation du retardateur : Fixe à 3 photos

- Les réglages de mise au point, d'exposition et de balance des blancs sont verrouillés sur les valeurs de la première photo.
- Il se peut que la vitesse de rafale soit réduite si la [SENSIBILITÉ] est élevée, ou si la vitesse d'obturation est réduite dans les endroits sombres.
- Lorsque le réglage de rafale est utilisé, le flash est réglé sur [FORCÉ NON], et les réglages de [PRISES VUES RAFALE], [MULTI FORMAT] et [ENR. SON] sont annulés.
- Lorsque la rafale est exécutée avec la mémoire intégrée, l'écriture prend un certain temps.
- Les réglages sont conservés en mémoire même si l'appareil est mis hors tension.
- La prévisualisation s'effectue quel que soit le réglage de 'prévisualisation automatique' [PRÉV.AUTO].
- La rafale n'est pas disponible dans les modes de scène [TRANSFORMATION], [AIDE PANORAMIQUE], [RAFALE RAPIDE], [RAFALE FLASH], [CIEL ÉTOILÉ], [PIN HOLE], [SABLAGE], [DYNAMIQUE HAUTE] et [ENCADREMENT].
- L'utilisation du mode de scène [RAFALE RAPIDE] permet de prendre une suite de photos plus rapidement. [RAFALE FLASH] est pratique pour prendre plusieurs photos de suite à l'aide du flash dans les emplacements sombres.

### [i] [R [i. RÉOLUTION]]

La technologie de super résolution peut être utilisée pour prendre des photos avec des contours plus nets et une plus grande résolution. De plus, en réglant l'appareil photo sur [i.ZOOM], il est possible d'augmenter le taux de grossissement d'environ 1,3 fois presque sans détérioration de la qualité d'image.

■ **Mode d'enregistrement :** **P A S M**

■ **Réglages :** [NON]/[OUI]/[i.ZOOM]

- À propos de i.ZOOM (→41)
- Le réglage est verrouillé sur [i.ZOOM] sous (mode [HAUTE SENS.]) et (mode [BLOC-NOTES]).
- Le réglage est verrouillé sur [OUI] dans les modes de scène [HAUTE SENS.] et [RAFALE RAPIDE], sur [NON] dans les modes de scène [RAFALE FLASH] et [PIN HOLE], et sur [i.ZOOM] dans les autres modes de scène.

### [ZOOM NUM.]

Multiplie l'effet du zoom optique ou du zoom optique supplémentaire jusqu'à 4 fois. Pour plus de détails (→43)

■ **Mode d'enregistrement :** **P A S M MS SCN**

■ **Réglages :** [NON]/[OUI]

- Verrouillé sur [OUI] lorsque l'appareil photo est réglé sur [ZOOM MACRO].

### [MPA CONTINU]

Permet d'ajuster constamment la mise au point pendant le filmage, ou de verrouiller la position de mise au point au début de l'enregistrement.

■ **Mode d'enregistrement :** 

■ **Réglages :** [OUI] : Ajustez la mise au point en fonction des mouvements du sujet pendant le filmage. ( apparaît sur l'écran.)

[NON] : Verrouillez la position de mise au point au début du filmage.

Utilisez ce réglage pour garder la même position de mise au point pour les sujets qui se déplacent peu vers l'avant et l'arrière.

- Le réglage est verrouillé sur [NON] dans les modes de scène [CIEL ÉTOILÉ] et [FEU D'ARTIFICE].

### [EFFET COUL.]

Réglez les effets de couleur.

■ **Mode d'enregistrement :**  **P A S M**

 **P A S M** 

■ **Réglages :** [STANDARD]/[N/B]/[SÉPIA]/[FROID] (plus bleu)/[CHAUD] (plus rouge)/[Happy] ( uniquement)

- En mode  ([AUTO INTELLIGENT]), l'appareil ne peut être réglé que sur [STANDARD], [Happy], [N/B] ou [SÉPIA] (ceux-ci sont réglés indépendamment des autres modes).

### [RÉGL. IMAGE]

Les éléments qui déterminent la qualité d'image sont réglés pour chaque option, et les images photographiées ou filmées sont ajustées en fonction de votre qualité d'image préférée.

■ **Mode d'enregistrement :** **P A S M**

■ **Réglages :**

Contenu des réglages	Réglages et effet	-	+
[CONTRASTE]	La différence de luminosité et d'obscurité sur les images	Plus petite	Plus grande
[NETTÉTÉ]	Contours des images	Doux	Nets
[SATURATION]	Changement de saturation des couleurs	Tamisé	Vif
[RÉDUC. BRUIT]	Traitement du bruit	Priorité de résolution	Réduire le bruit





- Si vous êtes préoccupé par le bruit lorsque vous photographiez ou filmez une scène sombre, il est recommandé de déplacer [RÉDUC. BRUIT] du côté positif, ou d'ajuster les options autres que [RÉDUC. BRUIT] du côté négatif avant de photographier ou de filmer.

### [STABILISAT.]

Détecte et prévient automatiquement le vacillement.

■ **Mode d'enregistrement :** **P A S M MS SCN**

■ **Réglages :**

Réglages	Effet
 [NON] [NON]	Photos prises volontairement sans correction du vacillement
 [AUTO] [AUTO]	La stabilisation d'image optimale est effectuée automatiquement suivant les conditions d'enregistrement.
 1 [MODE 1]	Correction constante (Image de moniteur stable, composition facile à établir)
 2 [MODE 2]	Correction au moment de la pression sur la touche d'obturateur (Plus efficace que le [MODE 1])

- Réglage fixé sur [MODE 2] en mode de scène [AUTO PORTRAIT] et sur [NON] en mode de scène [CIEL ÉTOILÉ].
- Cas dans lesquels le stabilisateur optique d'image peut être inefficace : Beaucoup d'instabilité, taux de grossissement élevé (y compris la plage de zoom numérique), objets en déplacement rapide, emplacements intérieurs et emplacements sombres (en raison de la faible vitesse d'obturation)
- Verrouillé sur [MODE 1] pendant le filmage.



### [ENR. SON]

Les sons peuvent aussi être enregistrés avec les images. Cela est pratique pour l'enregistrement de conversations ou de commentaires.

■ **Mode d'enregistrement :** **P A S M MS SCN**

■ **Réglages :** [NON]/[OUI] (Enregistre environ 5 secondes de son ( s'affiche sur l'écran))

- Pour annuler l'enregistrement → Appuyez sur [MENU/SET].
- Pour faire la lecture audio (→115)
- L'enregistrement n'est pas possible en modes [RAFALE], [PRISES VUES RAFALE], [MULTI FORMAT], ainsi qu'en modes de scène [AIDE PANORAMIQUE], [RAFALE RAPIDE], [RAFALE FLASH], et [CIEL ÉTOILÉ].
- [TIMBRE CAR.], [REDIMEN.], [CADRAGE], [ÉGALIS.] et [CONV. FORM.] ne sont pas disponibles pour les photos avec son.
- Réglage distinct sur [ENR. SON] dans le menu [BLOC-NOTES] (→111).
- **Ne bloquez pas le microphone (→9, 10) avec vos doigts.**

### MPA\* [LAMPE ASS. AF]

Allume la lampe lorsqu'il fait sombre pour faciliter l'exécution de la mise au point.

■ **Mode d'enregistrement :** **P A S M MS SCN**

■ **Réglages :** [NON] : Lampe éteinte (pour prendre des photos d'animaux quand il fait sombre, etc.)





[OUI] : Lampe allumée avec la touche d'obturateur enfoncée à mi-course ( et zone AF plus grande affichées)

- Lorsque [MPA CONTINU] est réglé sur [NON], la lampe d'assistance AF s'allume même quand vous appuyez sur la touche d'images animées.





Lampe : Portée de la lampe : 1,5 m  
(Ne recouvrez pas la lampe et ne la regardez pas de près)

### [SANS YEUX R.]

Détecte automatiquement les yeux rouges et corrige les données d'image fixe lorsque vous photographiez avec le flash de réduction des yeux rouges (   ).

■ **Mode d'enregistrement :** **P A S M MS SCN**

■ **Réglages :** [NON]/[OUI]

- Désactivé lorsque le réglage de [MODE AF] est autre que  (détection de visage).
- Suivant les circonstances, il peut être impossible de corriger les yeux rouges.
- Lorsque la fonction est réglée sur [OUI],  apparaît avec l'icône de flash. (→47)

### [RÉGL.HORL.]

Réglez l'horloge. Même fonction que celle du menu [CONFIG.] (→22).

## Utilisation du menu [IMAGE ANIMÉE]



- Pour la procédure de réglage du menu [IMAGE ANIMÉE] (→20)
- 'Menu d'accès rapide' (→112) est pratique pour ouvrir rapidement les menus souvent utilisés.

### [MODE ENR.]

Règle le format de données pour les images animées que vous filmez.

■ Mode d'enregistrement : **[A] [P] [A] [S] [M] [MS] [MS2] [SCN]**

■ Réglages :

Format d'enregistrement	Effet
 [AVCHD Lite(ENR GPS)]*	Il s'agit d'images animées AVCHD Lite auxquelles ont été ajoutées des informations de nom de lieu à partir du début du filmage.
 [AVCHD Lite]*	Il s'agit d'un format de données adéquat pour la lecture sur les téléviseurs haute définition.
 [IMAGE ANIMÉE]	Ce format de données est adéquat pour la lecture sur les ordinateurs, car il permet aussi l'enregistrement avec de plus petites tailles d'image. Des informations de nom de lieu à partir du début de filmage peuvent aussi être enregistrées.

\* Lorsque l'expression "images animées AVCHD Lite" est utilisée dans ce manuel, elle désigne des images animées filmées en mode [AVCHD Lite(ENR GPS)] ou [AVCHD Lite].

- Les options de [QUALITÉ ENR.] varient suivant le réglage.
  - Si aucune carte n'est insérée dans l'appareil photo, les images animées sont automatiquement enregistrées en format [IMAGE ANIMÉE] ([QUALITÉ ENR.]: [QVGA]).
  - Même sur les appareils compatibles avec les images animées filmées sur cet appareil photo, il se peut que la qualité du son ou de l'image soit mauvaise, ou que la lecture soit impossible. Il se peut aussi que les informations d'enregistrement ne s'affichent pas correctement. Le cas échéant, utilisez cet appareil photo. Pour plus de détails sur les appareils compatibles AVCHD, reportez-vous aux sites de soutien technique ci-dessous.  
<http://panasonic.jp/support/global/cs/dsc/>  
(Ce site est en anglais uniquement.)
  - La lecture des images animées AVCHD Lite n'est pas possible sur les appareils non compatibles AVCHD (tels que les enregistreurs DVD classiques). De plus, les images animées enregistrées en mode [AVCHD Lite(ENR GPS)] ne peuvent être lues sur les appareils photo numériques (LUMIX) de Panasonic compatibles avec l'enregistrement AVCHD (Lite) et vendus en 2009 ou avant.
  - Si le positionnement échoue et que les informations de nom de lieu ne sont pas sauvegardées, les informations de nom de lieu ne sont pas enregistrées.
  - Les images animées AVCHD Lite n'étant pas conformes à DCF et à Exif, certaines informations (telles que le numéro d'image, la balance des blancs, etc.) ne s'affichent pas pendant la lecture.
  - L'utilisation d'une carte SD de vitesse 'Classe 4'\* ou supérieure est recommandée pour filmer en format [AVCHD Lite(ENR GPS)]/[AVCHD Lite].
  - L'utilisation d'une carte SD de vitesse 'Classe 6'\* ou supérieure est recommandée pour filmer en mode 'MOTION JPEG'.
- \* La classe de vitesse SD est une cote de vitesse pour l'écriture continue.
- Pour lire les images animées AVCHD Lite sur un ordinateur, veuillez utiliser le logiciel "PHOTOfunSTUDIO" présent sur le CD-ROM fourni.

### [QUALITÉ ENR.]

Règle la qualité d'image pour les images animées que vous filmez.

■ Mode d'enregistrement : **[A] [P] [A] [S] [M] [MS] [MS2] [SCN]**

Pour la procédure de réglage du menu [IMAGE ANIMÉE] (→20)

■ Réglages :

[AVCHD Lite(ENR GPS)] en [MODE ENR.]

Réglage	Résolution	Débit binaire*1	Rapport de format
[GSH]	1280 x 720	17 Mbps	16:9
[GH]	1280 x 720	13 Mbps	
[GL]	1280 x 720	9 Mbps	

[AVCHD Lite] en [MODE ENR.]

Réglage	Résolution	Débit binaire*1	Rapport de format
[SH]	1280 x 720	17 Mbps	16:9
[H]	1280 x 720	13 Mbps	
[L]	1280 x 720	9 Mbps	

[IMAGE ANIMÉE] en [MODE ENR.]

Réglage	Résolution	Débit image*2	Rapport de format
[HD]	1280 x 720	30 image par seconde	16:9
[WVGA]	848 x 480	30 image par seconde	
[VGA]	640 x 480	30 image par seconde	4:3
[QVGA]	320 x 240	30 image par seconde	

\*1 Le débit binaire indique une quantité de données par unité de temps. Une valeur plus élevée donne une qualité d'image plus élevée. Cet appareil photo utilise un système d'enregistrement VBR (débit binaire variable) et le temps d'enregistrement disponible est plus court lors de l'enregistrement d'un sujet à mouvements rapides.

\*2 Le débit image correspond au nombre d'images par seconde.

- Le réglage sur [WVGA] n'est pas possible en mode [AUTO INTELLIGENT].
- L'enregistrement [QVGA] n'est possible que sur la mémoire intégrée.

### [MPA CONTINU]

Permet d'ajuster constamment la mise au point pendant le filmage, ou de verrouiller la position de mise au point au début de l'enregistrement.

■ Mode d'enregistrement : **[P] [A] [S] [M] [MS] [MS2] [SCN]**

■ Réglages : [OUI] : Ajustez la mise au point en fonction des mouvements du sujet pendant le filmage. (MPA apparaît sur l'écran.)

[NON] : Verrouillez la position de mise au point au début du filmage.

Utilisez ce réglage pour garder la même position de mise au point pour les sujets qui se déplacent peu vers l'avant et l'arrière.

- Le réglage est verrouillé sur [NON] dans les modes de scène [CIEL ÉTOILÉ] et [FEU D'ARTIFICE].

### [VENT COUPÉ]

Réduit le niveau sonore du bruit du vent lors du filmage sous un vent violent.

■ Mode d'enregistrement : **[P] [A] [S] [M] [MS] [MS2] [SCN]**

■ Réglages : [NON]/[OUI] (🔊 apparaît sur l'écran.)

- Lorsque [VENT COUPÉ] est réglé sur [OUI], les sons les plus graves sont éliminés et la qualité n'est pas la même que celle des enregistrements normaux.

# Prendre/afficher des photos de bloc-notes

Mode [BLOC-NOTES]

Mode:

Pratique pour prendre des photos d'horaire (emploi du temps) et de cartes au lieu de prendre des notes. Qu'il y ait ou non une carte insérée, les photos sont toujours sauvegardées dans la section bloc-notes de la mémoire interne, de sorte qu'elles puissent être distinguées des photos normales et affichées immédiatement. **Tenez compte des droits d'auteur, etc.** (→6)

## Prendre des photos de bloc-notes

Commande de zoom  
Touche d'obturateur

- Réglez sur**
- Réglez sur**
- Prenez une photo de bloc-notes**

Enfoncez à mi-course (appuyez légèrement pour faire la mise au point) → Enfoncez complètement (appuyez à fond sur la touche pour photographier)

- Représente la mémoire interne entièrement utilisée pour des photos de bloc-notes (approximatif)

Taille d'image	2 M	1 M
Photos	26	40
Photos	81	120

## Afficher les photos de bloc-notes

- Réglez le commutateur ENR/LECT sur**
- Réglez la molette de sélection du mode sur** 
  - Peut être affiché avec les mêmes opérations que pour les images fixes prises dans les autres modes (→44). (Les affichages de 30 photos et du calendrier ne sont pas disponibles.)

■ **Pour supprimer les photos de bloc-notes** Appuyez sur à l'étape 2 ci-dessus. (→45)

### ■ Si la mémoire interne est pleine

Les photos qui ne sont pas de type bloc-notes peuvent être supprimées de la mémoire interne en retirant la carte de l'appareil photo, en réglant la molette de sélection du mode sur un paramètre autre que (mode [BLOC-NOTES]), ou en appuyant sur .

- Copiez les photos de bloc-notes sur une carte mémoire pour les imprimer (→111).
- Le filmage n'est pas possible en mode [BLOC-NOTES].
- Il n'est pas possible d'utiliser les fonctions du mode de lecture.
- Le réglage de [STABILISAT.] effectué dans le menu [ENR.] s'appliquera au mode bloc-notes.
- Fonctions disponibles : [ISO INTELLIGENT], [REC. VISAGE], [PRÉ MPA], [EXPOSITION I.], [VIT. OBTU. MINI.], [RAFALE], [ZOOM NUM.], [EFFET COUL.], [RÉGL. IMAGE], [PRISES VUES RAFALE], [MULTI FORMAT], [RÉG. ÉQUI. BL.], [ÉCONOMIE LCD], [HISTOGRAMME]
- Les réglages des fonctions suivantes ne sont pas modifiables.
  - [QUALITÉ]: (Standard)
  - [FORMAT]: (4:3)
  - [SENSIBILITÉ]: [AUTO]
  - [ÉQ. BLANCS]: [EAB]
  - [MODE AF]: (Mise au point à 1 zone)
  - [LAMP. ASS. AF]: [OUI]
  - [GRILLE DE RÉF.]:
  - [MODE VEILLE]: [5 MIN.]
  - [MODE DE MES.]: (Multiple)
  - [I. RÉOLUTION]: [i.ZOOM]

## Symbole de zoom

Pratique pour agrandir et sauvegarder certaines parties d'une carte, etc.

### ■ Pour mémoriser le rapport de zoom et la position (indication de zoom) :

- Agrandissez avec la commande de zoom et sélectionnez la position à l'aide de
  - Appuyez →
- 
- Pour changer le zoom et la position : Répétez l'opération ci-contre à gauche.
  - Pour terminer le réglage de marque de zoom : Rétablissez le rapport original (1x) du zoom
- Symbole de zoom  
S'affiche sur les photos enregistrées

### ■ Pour afficher le rapport et la position enregistrés :

- Affichez la photo avec le symbole
  - Tournez vers T (Il n'est pas nécessaire d'agrandir ou de déplacer manuellement)
- S'affiche immédiatement à la taille et à la position d'enregistrement
- Pour annuler le symbole de zoom → [ANNUL. SIGNET] (ci-dessous)
- 
- Commande de zoom

- Lorsqu'on supprime une photo avec symbole de zoom, la photo originale et la photo avec symbole de zoom sont toutes deux supprimées.
- La suppression de la photo est possible même pendant le zoom avant.

## Menu [BLOC-NOTES]

Un menu spécial est utilisé en mode [BLOC-NOTES].

**Menu [ENR. SUR BLOC-NOTES]** (Commutateur ENR/LECT: Molette de sélection du mode: )

[FORMAT IMAG]	[2 M]  (priorité à la qualité d'image) / [1 M]  (priorité au nombre de photos)
[ENR. SON]	Enregistrez le son (5 secondes) simultanément. [NON] / [OUI]
[MODE LCD]	[NON] / [LUMI. LCD AUTO] / [ACCENTU. ACL] (→23)
[RÉGL. HORL.]	(→22)

**Menu [LECT. SUR BLOC-NOTES]** (Commutateur ENR/LECT: Molette de sélection du mode: )

[ANNUL. SIGNET]	① Sélectionnez la photo de bloc-notes indiquée par le symbole  à l'aide de . ② Annulez à l'aide de [MENU/SET].
[COPIE]	Copiez une photo du bloc-notes à la carte. (L'indication de zoom ne sera pas copiée.) ① Sélectionnez la photo de bloc-notes à l'aide de  et appuyez sur [MENU/SET] ② Sélectionnez [OUI] à l'aide de  et appuyez sur [MENU/SET].
[MODE LCD]	[NON] / [ACCENTU. ACL] (→23)

- Les autres options du menu [CONFIG.] refléteront les réglages effectués en mode [PROGRAMME AE], etc.

## Utiliser le menu d'accès rapide

Vous pouvez accéder facilement aux options du menu d'enregistrement.



### ■ Opérations de la fonction GPS ITZ10

Lorsque [OUI] ou est sélectionné pour l'option [RÉGLAGE GPS], les opérations suivantes sont possibles.

- [SÉLECT. ZONE GPS] → Appuyez sur [DISPLAY]

- Pour la procédure de réglage du menu [ENR.] (→20)
- Les options de réglage qui s'affichent varient suivant le mode d'enregistrement.

## Saisir du texte

Utilisez les touches de curseur pour saisir les noms avec la fonction de reconnaissance de visage et dans les modes de scène [BÉBÉ] et [ANIMAL DOMES.], ou pour enregistrer les destinations sous [DATE VOYAGE], etc.

- 1 (Sur l'écran de réglage de chaque menu)  
**Affichez l'écran de sélection de caractère**

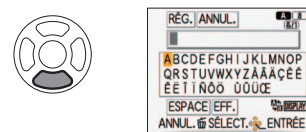

- 2 **Sélectionnez le caractère et appuyez sur [MENU/SET] (répétez)**  
• Le texte est inséré à la position du curseur.

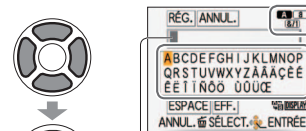

Position du curseur



### ■ Pour changer de type de caractère

- ① Appuyez sur [DISPLAY]  
(Change à chaque pression sur la touche)

- : lettres majuscules ou minuscules
- : symboles/chiffres

- 3 **Une fois la saisie du texte terminée, sélectionnez [RÉG.] et appuyez sur [MENU/SET]**



### ■ Modifier le texte

- ① Appuyez sur pour déplacer le curseur jusqu'au texte à modifier.
  - Vous pouvez aussi utiliser la commande de zoom pour changer la position du curseur.
- ② Appuyez sur pour sélectionner [EFF.], puis appuyez sur [MENU/SET].
- ③ Appuyez sur pour sélectionner le bon texte, puis appuyez sur [MENU/SET].

- : Vous pouvez saisir jusqu'à 30 caractères. (Maximum de 9 caractères pour les noms de [REC. VISAGE])
- Le curseur de position de saisie peut être déplacé vers la gauche ou la droite à l'aide de la commande de zoom.
- Appuyez sur pour revenir à l'écran de menu.
- Le texte défile s'il est trop long pour l'écran.
- Pour imprimer le texte spécifié, utilisez [TIMBRE CAR.] (→128) ou utilisez le logiciel 'PHOTOfunSTUDIO' présent sur le CD-ROM (fourni).

## Afficher sous forme de liste

(Lecture multiple/lecture de calendrier)

Mode de lecture :

Vous pouvez afficher 12 (ou 30) photos à la fois (lecture multiple), ou afficher toutes les photos prises à une date donnée (lecture de calendrier).



1 Réglez sur

Commande de zoom

2 Réglez sur l'affichage d'écrans multiples

Défile à chaque tour vers W

3 Pour rétablir

Tournez du côté T.

4 Pour passer de l'affichage d'écran 12/30 à l'affichage d'écran simple

Sélectionnez la photo à l'aide de et appuyez sur [MENU/SET]

5 Seuls les mois où des images ont été photographiées ou filmées apparaissent sur l'écran de calendrier. Les images photographiées ou filmées sans réglages d'horloge s'affichent avec la date du 1er janvier 2010.

6 Ne peut être affiché pivoté.

7 L'exécution de [ROTATION AFF] n'est pas possible sur les affichages à 12 écrans et à 30 écrans.

8 Les photos prises avec les réglages de destination effectués dans [HEURE MOND.] s'affichent sur l'écran de calendrier avec la date appropriée pour le fuseau horaire de la destination.

• Pour afficher les photos : appuyez sur .

• Sélectionnez la semaine à l'aide de et la date à l'aide de , puis appuyez sur [MENU/SET] pour afficher les images de cette date sur l'affichage 12 écrans.

• Si vous appuyez sur pendant l'avance ou le recul rapide, la vitesse de lecture normale sera rétablie.

• Le volume peut être réglé avec la commande de zoom (images animées uniquement).

• L'affichage du temps d'enregistrement d'images animées est remplacé par le temps de lecture écoulé lorsque la lecture est lancée.  
Exemple : 1 heure 2 minutes et 30 secondes s'affiche sous la forme 1h2m30s

Numéro de la photo

Numéro total

Barre de défilement

Type de photo

- [MES FAVORIS] ★
- [AVCHD Lite]
- [IMAGE ANIMÉE]
- [BÉBÉ]
- [ANIMAL DOMES.]
- [DATE VOYAGE]
- [HEURE MOND.]
- [ÉDIT. TITRE]
- [TIMBRE CAR.]

Date d'enregistrement

Date sélectionnée (Première photo à partir de la date.)

(12 écrans)

(30 écrans)

(Écran de calendrier)

## Faire la lecture des images animées ou des images fixes avec son

Mode de lecture :

Les images animées et les images fixes avec son peuvent être lues de la même façon que les images fixes.

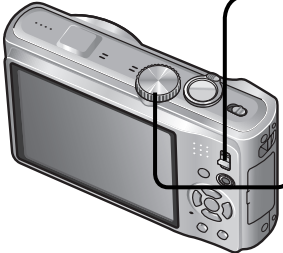

1 Réglez sur

2 Réglez sur une position autre que

3 Sélectionnez l'image et lancez la lecture

Opérations pendant la lecture IMAGE ANIMÉE

- ▲ : Pause/lecture
- ▼ : Arrêt
- ◀ : Recul rapide (2 vitesses)  
Recul d'une seule trame (pendant la pause)
- ▶ : Avance rapide (2 vitesses)  
Avance d'une seule trame (pendant la pause)

• Si vous appuyez sur pendant l'avance ou le recul rapide, la vitesse de lecture normale sera rétablie.

• Le volume peut être réglé avec la commande de zoom (images animées uniquement).

• L'affichage du temps d'enregistrement d'images animées est remplacé par le temps de lecture écoulé lorsque la lecture est lancée.  
Exemple : 1 heure 2 minutes et 30 secondes s'affiche sous la forme 1h2m30s

Durée d'enregistrement des images animées

[AVCHD Lite(ENR GPS)]/[AVCHD Lite]

[IMAGE ANIMÉE] (l'exemple montre l'icône VGA)

Image avec son

### Supprimer

(→45)

- Vous pouvez régler le volume des images avec son à l'aide de la commande de volume du haut-parleur (→22).
- Il se peut que les images animées et images fixes avec son ne soient pas lues correctement si elles ont été filmées ou photographiées sur un autre appareil.
- Lors de l'utilisation d'une carte mémoire à grande capacité, l'exécution du recul rapide peut prendre du temps.
- Certaines informations (numéro d'image, balance des blancs, etc.) ne s'afficheront pas pour les images animées filmées en format [AVCHD Lite(ENR GPS)] et [AVCHD Lite].
- Les images animées enregistrées en format [AVCHD Lite] peuvent s'afficher sur un ordinateur, au moyen du logiciel 'PHOTOfunSTUDIO' qui se trouve sur le CD-ROM fourni.



## Extraire des images fixes des images animées

Mode de lecture : 

Sauvegardez sous forme d'image fixe une scène d'images animées.

### 1 Affichez l'image que vous désirez extraire comme image fixe en faisant une pause de lecture des images animées



- ▲ : Pause/lecture
- ◀ : Recul rapide (2 paliers de vitesse) (pendant la pause) recul d'une seule trame
- ▶ : Avance rapide (2 paliers de vitesse) (pendant la pause) avance d'une seule trame

### 2 Extrayez une image fixe



### 3 Sélectionnez [OUI]



Une image fixe est créée.

- La taille de l'image est 2 M **16:9**. (Sauf pour les images fixes extraites d'images animées pour lesquelles la [QUALITÉ ENR.] est [VGA] ou [QVGA], lorsque la taille est 0,3 M **4:3**.)
- La qualité d'image diminue légèrement en raison du réglage de qualité d'image des images animées originales.
- Il peut être impossible de capturer des images fixes à partir d'images animées filmées sur un autre appareil photo.

## Diviser les images animées

Mode de lecture : 

Une séquence d'images animées peut être divisée en 2 parties. Cela est pratique lorsque vous désirez conserver uniquement les scènes nécessaires, ou si vous souhaitez supprimer les scènes inutiles pour libérer de l'espace sur votre carte, par exemple lorsque vous voyagez.

### 1 Sélectionnez [DIVISION VIDÉO] dans le menu [LECT.] (→20)

### 2 Sélectionnez la séquence d'images animées à diviser à l'aide de ◀▶, puis appuyez sur [MENU/SET]

### 3 Faites la lecture des images animées et faites la pause à l'emplacement souhaité pour la division

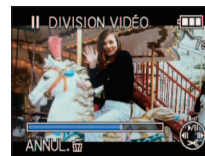

- ▲ : Pause/lecture
- ◀ : Recul rapide (2 paliers de vitesse) (pendant la pause) recul d'une seule trame
- ▶ : Avance rapide (2 paliers de vitesse) (pendant la pause) avance d'une seule trame

### 4 Validez le point de division des images animées



### 5 Sélectionnez [OUI]



Les images animées sont divisées.

- Les images animées originales telles qu'elles étaient avant la division ne sont pas conservées. (Seules les 2 nouvelles séquences d'images animées seront conservées après la division.)
- La division peut prendre un certain temps.

• Après le réglage, appuyez sur  pour revenir à l'écran de menu.

- Utilisez une batterie suffisamment chargée (→11) ou l'adaptateur secteur (en option) et le coupleur CC (en option).
- Lorsqu'il y a très peu d'espace libre sur la carte, il peut être impossible de diviser la séquence d'images animées.
- Les images animées suivantes ne peuvent être divisées.
  - Les images animées définies comme [MES FAVORIS]
  - Les images animées protégées par [PROTÉGER]
- La division n'est pas possible si une des deux séquences résultantes est plus courte que 1 seconde.
- Les points de division sont réglés par incréments de 0,5 seconde. (Il peut y avoir une légère différence par rapport au point spécifié)
- Pendant la division, n'éteignez pas l'appareil photo et ne retirez pas la carte ou la batterie. Cela causerait la suppression des images animées.
- Il peut être impossible de diviser des images animées filmées sur un autre appareil photo.
- [RÉG. IMPR.] est annulé après la division.

# Méthodes de lecture différentes

[MODE LECTURE]

Mode de lecture :

Les photos et images enregistrées peuvent être lues de diverses façons.

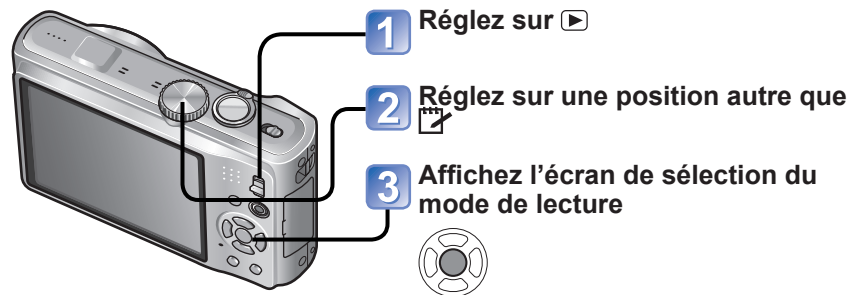

1 Réglez sur

2 Réglez sur une position autre que

3 Affichez l'écran de sélection du mode de lecture



■ [LECT. NORMALE]  
(→44)

■ [DIAPORAMA]  
(→119)

■ [MODE LECT.] **tz10**  
(→120)

■ [LECTURE ZONE GPS] **tz10**  
(→121)

■ [LECT.VOYAGE]  
(→122)

■ [LECTURE CATEG.]  
(→124)

■ [LECTURE FAVORIS]  
(→125)

4 Sélectionnez le mode de lecture depuis **MODE**

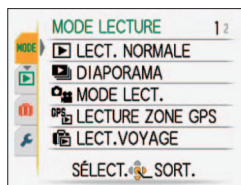

- Lorsque aucune carte n'est insérée, les photos et images (sauf celles du [BLOC-NOTES]) sont lues depuis la mémoire intégrée.
- [MODE LECTURE] passe automatiquement à [LECT. NORMALE] lorsque le commutateur ENR/LECT est permuté sur et que l'appareil est mis sous tension, ou lorsque vous permutez du mode d'enregistrement au mode de lecture.
- [LECTURE FAVORIS] s'affiche uniquement si les images ont été définies comme [MES FAVORIS] et que le réglage est [OUI].

## [DIAPORAMA]

Lit automatiquement les images dans l'ordre avec de la musique. Recommandé pour le visionnement sur l'écran d'un téléviseur.

1 Sélectionnez la méthode de lecture

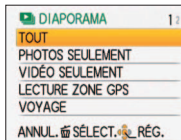

- [TOUT] : Lisez tout
- [PHOTOS SEULEMENT]: Lit les images fixes et les images fixes avec son
- [VIDÉO SEULEMENT]: Lecture des images animées uniquement
- [LECTURE ZONE GPS] **tz10**:  
Sélectionne le nom de lieu ou le point de repère pour la lecture des images photographiées ou filmées dans le même lieu. (Utilisez  $\blacktriangle$   $\blacktriangledown$   $\blacktriangleleft$   $\blacktriangleright$  pour sélectionner le nom de lieu ou le point de repère, puis appuyez sur [MENU/SET]) (→121)
- [VOYAGE]: Faites uniquement la lecture des images photographiées ou filmées avec [DATE VOYAGE] ou [LIEU] (→122)
- [SÉLECTION CATÉGORIE]:  
Sélectionnez une catégorie et faites la lecture des images fixes uniquement. (Sélectionnez la catégorie à l'aide de  $\blacktriangle$   $\blacktriangledown$   $\blacktriangleleft$   $\blacktriangleright$  et appuyez sur [MENU/SET].) (→124)
- [MES FAVORIS]: Lisez les photos spécifiées dans [MES FAVORIS] (s'affiche uniquement lorsqu'il y a des photos dans [MES FAVORIS] et que le paramètre est réglé sur [OUI]).

2 Réglez les effets de lecture

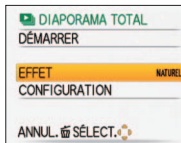

[EFFET] (Sélectionnez la musique et les effets en fonction de l'ambiance de la photo)	
[AUTO]	L'appareil photo sélectionne l'effet optimal parmi [NATUREL], [DÉTENTE], [SWING] et [CONTEMP.] (uniquement disponible avec le réglage [SÉLECTION CATÉGORIE])
[NATUREL]	Lecture avec une musique douce et des effets de transition d'écran
[DÉTENTE]	Lecture avec une musique douce et des effets de transition d'écran
[SWING]	Lecture avec une musique plus entraînante et des effets de transition d'écran
[CONTEMP.]	Lecture avec une musique plus entraînante et des effets de transition d'écran
[NON]*	Pas d'effets

\* Si [VIDÉO SEULEMENT] a été sélectionné à l'étape 1, [EFFET] est verrouillé sur [NON]. De plus, la durée n'est pas réglable.

[CONFIGURATION]	
[DURÉE]*	[1 S] / [2 S] / [3 S] / [5 S] (Uniquement disponible lorsque [EFFET] est réglé sur [NON])
[RÉPÉTITION]	[NON]/[OUI] (Reprise)
[SON]	[NON] : La musique et le son ne seront pas lus. [AUTO] : La musique sera lue pour les images fixes, et le son sera lu pour les images animées et les images fixes avec son. [MUSIQUE] : Les effets musicaux seront lus. [SON] : Le son est lu pour les images animées et les images fixes avec son.

3 Sélectionnez [DÉMARRER] à l'aide de  $\blacktriangle$ , puis appuyez sur [MENU/SET]

- Appuyez sur pour revenir à l'écran de menu pendant le diaporama.

## Méthodes de lecture différentes [MODE LECTURE]

(Suite)

Mode de lecture :

### ■ Commandes de diaporama

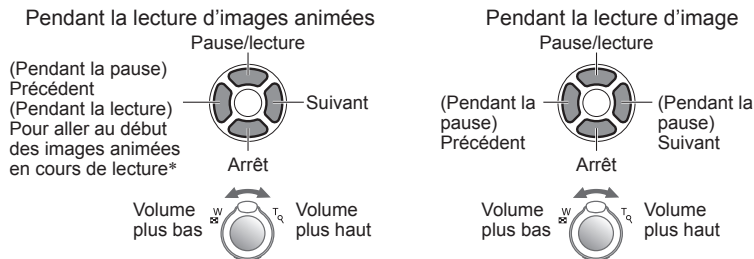

\* L'image précédente s'affiche si moins de 3 secondes des images animées ont été lues.

- Lorsque [CONTEMP.] est sélectionné, l'image peut apparaître en noir et blanc en tant qu'effet d'écran.
- Certains effets de lecture ne sont pas disponibles lors de l'affichage de l'image sur un téléviseur au moyen de mini-câbles HDMI. **TZ10**
- Il n'est pas possible d'ajouter des effets musicaux.
- Le réglage de durée est désactivé pendant la lecture des images animées.
- Les bords sont coupés sur les images dont le rapport d'aspect est différent, pour qu'elles puissent s'afficher sur tout l'écran.

### [MODE LECT.] **TZ10**

Ce mode de lecture est pratique pour lire uniquement des images ou lire uniquement des images animées enregistrées en format [AVCHD Lite] (ou [IMAGE ANIMÉE]).

#### 1 Sélectionnez le type de données

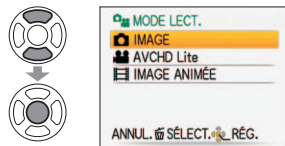

#### 2 Affichez les photos/images

- Pour supprimer l'image → Appuyez sur .

Précédent Suivant

- Pour quitter [MODE LECT.], réglez sur [LECT. NORMALE].
- Sélectionnez aussi [AVCHD Lite] pour lire les images animées filmées en mode [AVCHD Lite(ENR GPS)].

Concernant la procédure de changement de [MODE LECTURE] (→118)

### GPS [LECTURE ZONE GPS] **TZ10**

Pour faire la lecture des images, vous pouvez sélectionner le nom de lieu ou le point de repère du lieu où elles ont été photographiées ou filmées.

#### 1 Sélectionnez l'étendue de la région géographique pour la lecture

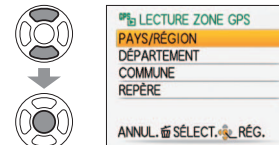

#### 2 Sélectionnez un nom de lieu ou un point de repère affiché

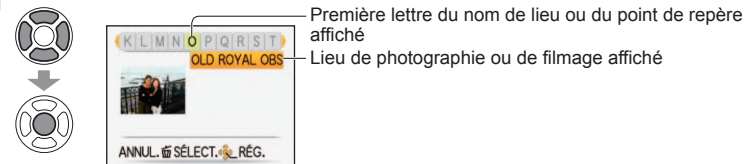

#### 3 Affichez les images

- Pour supprimer l'image → Appuyez sur (supprimer)

Précédente Suivante

- Il n'est pas possible d'afficher l'écran de calendrier.
- S'il y a beaucoup d'images, elles peuvent mettre du temps à s'afficher.
- Seules les options de menu de lecture suivantes sont disponibles pendant [LECTURE ZONE GPS].
- [MODIF. LIEU], [ROTATION AFF], [RÉG. IMPR.], [PROTÉGER]
- Lorsque vous fermez [LECTURE ZONE GPS], réglez l'appareil sur [LECT. NORMALE].

## [LECT.VOYAGE]

Faites uniquement la lecture des images photographiées ou filmées à votre destination.

### ■ Faites la lecture par date de voyage

Les images peuvent être lues par date de voyage si l'appareil a été réglé sur [CONF. VOYAGE] **[TZ10]**/[DATE VOYAGE] **[TZ8]** au moment de la photographie ou du filmage.

#### 1 Sélectionnez [DATE VOYAGE]

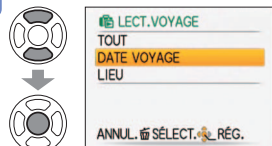

- Si [TOUT] est sélectionné, toutes les images pour lesquelles [CONF. VOYAGE] **[TZ10]**/[DATE VOYAGE] **[TZ8]** a été réglé s'affichent.

#### 2 Sélectionnez la date pour la lecture

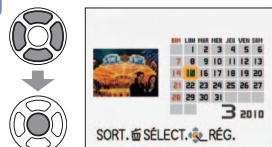

▲▼ : Sélectionnez la semaine  
◀▶ : Sélectionnez le jour

Les images photographiées ou filmées à la date sélectionnée s'affichent sous forme de liste.

- Les mois où aucune image n'a été photographiée ou filmée ne s'affichent pas.
- La plage d'affichage des dates s'étend de janvier 2000 à décembre 2099.
- Lorsqu'il y a plusieurs images à la même date, la première image photographiée ou filmée à cette date s'affiche sur l'écran de calendrier.
- Si l'appareil a été réglé sur une [ARRIVÉE] dont le fuseau horaire est différent, l'image photographiée ou filmée s'affiche sur le calendrier avec la date et l'heure locales.

#### 3 Sélectionnez l'image

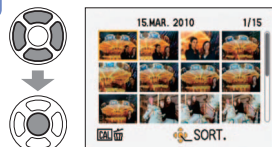

L'image s'affiche.

Concernant la procédure de changement de [MODE LECTURE] (→118)

### ■ Lecture par destination

Les images peuvent être lues par destination si l'appareil a été réglé sur [LIEU] au moment de la photographie ou du filmage.

#### 1 Sélectionnez [LIEU]

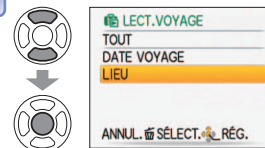

#### 2 Sélectionnez l'option



- S'il y a beaucoup d'images, elles peuvent mettre du temps à s'afficher.
- Parmi les images pour lesquelles l'appareil a été réglé sur [LIEU], celle dont le numéro de fichier est le plus petit s'affiche comme image représentative.

#### 3 Affichez les images

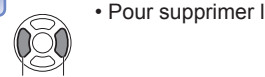

- Pour supprimer l'image → Appuyez sur (supprimer)

Précédente Suivante

- Les images du [BLOC-NOTES] ne s'affichent pas même si l'appareil est réglé sur [MODE VOYAGE].
- Seules les options de menu de lecture suivantes sont disponibles pendant [LECT. VOYAGE].  
[MODIF. LIEU], [ROTATION AFF], [RÉG. IMPR.], [PROTÉGER]

## Méthodes de lecture différentes [MODE LECTURE]

(Suite)

Mode de lecture :

### [LECTURE CATEG.]

Les photos et images peuvent être classées automatiquement et affichées par catégorie. Le classement automatique commence lorsque vous sélectionnez [LECTURE CATEG.] dans le menu de sélection du mode de lecture.

#### 1 Sélectionnez la catégorie

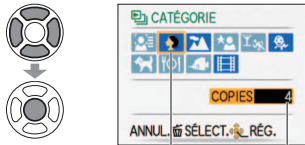

Icônes des catégories avec photos (bleu foncé)

Nombre de photos (apparaît après quelques secondes)

- Pour (Lecture par personne), utilisez pour sélectionner la personne, puis appuyez sur [MENU/SET].

#### 2 Affichez les photos/images



- Pour supprimer des photos → Appuyez sur .

[CATÉGORIE]	Enregistrement d'informations telles que les modes de scène
	Photos prises à l'aide de la reconnaissance de visage
	[PORTRAIT]/[i PORTRAIT]/ [GRAIN DE PEAU]/ [TRANSFORMATION]/ [AUTO PORTRAIT]/ [PORTRAIT NOCT.]/ [i PORTRAIT NOCT.]/ [BÉBÉ]/[i BÉBÉ]
	[PAYSAGE]/[i PAYSAGE]/ [CRÉPUSCULE]/ [PHOTO AÉRIENNE]/ [i CRÉPUSCULE]
	[PORTRAIT NOCT.]/ [i PORTRAIT NOCT.]/ [PAYSAGE NOCT.]/ [i PAYSAGE NOCT.]/ [CIEL ÉTOILÉ]
	[SPORTS]/[FÊTE]/ [LUMIÈRE BOUGIE]/ [FEU D'ARTIFICE]/ [PLAGE]/ [NEIGE]/ [PHOTO AÉRIENNE]
	[BÉBÉ]/[i BÉBÉ]
	[ANIMAL DOMES.]
	[NOURRITURE]
	[SOUS-MARINE]
	[IMAGE ANIMÉE]

- L'affichage de calendrier n'est pas disponible.
- Les photos prises sans réglages de [NOM] sous [REC. VISAGE] ne sont pas classées.
- Seuls les menus de lecture suivants sont réglables.  
[MODIF. LIEU], [ROTATION AFF], [RÉG. IMPR.], [PROTÉGER]
- Pour fermer [LECTURE CATEG.], sélectionnez [LECT. NORMALE].

Concernant la procédure de changement de [MODE LECTURE] (→118)

### ★ [LECTURE FAVORIS]

Lancez manuellement la lecture des photos/images spécifiées dans [MES FAVORIS] (s'affiche uniquement s'il y a des photos/images spécifiées dans [MES FAVORIS] et que l'option est réglée sur [OUI]).

#### 1 Affichez les photos/images



Précédente Suivante

- L'affichage de calendrier n'est pas disponible.
- Seuls les menus de lecture suivants sont réglables.  
[MODIF. LIEU], [ROTATION AFF], [RÉG. IMPR.], [PROTÉGER]
- Pour fermer [LECTURE FAVORIS], sélectionnez [LECT. NORMALE].



# Utiliser le menu [LECT.]

Mode de lecture : (Réglez la molette de sélection du mode sur tout autre mode que )

Vous pouvez modifier ou protéger les photos prises.

- Suivant le mode de lecture, certaines options du menu [LECT.] ne s'affichent pas.
- De nouvelles photos sont créées après la modification des photos à l'aide d'outils tels que [TIMBRE CAR.] et [REDIMEN.]. Avant de commencer la modification, assurez-vous qu'il y a assez d'espace libre dans la mémoire intégrée ou sur la carte mémoire.

## [CALENDRIER]

Sélectionnez la date sur l'écran de calendrier pour afficher uniquement les photos prises ce jour-là (→114).

Configuration : Appuyez sur [MENU/SET] → Menu [LECT.] → Sélectionnez [CALENDRIER]

- Ce réglage n'est possible que lorsque le mode de lecture est [LECT. NORMALE].

## [ÉDIT. TITRE]

Vous pouvez donner des titres, etc., à vos photos favorites.

Configuration : Appuyez sur [MENU/SET] → Menu [LECT.] → Sélectionnez [ÉDIT. TITRE]

**1** Appuyez sur pour sélectionner [SIMPLE] ou [MULTI], puis appuyez sur [MENU/SET].

**2** Sélectionnez une photo

• [SIMPLE]

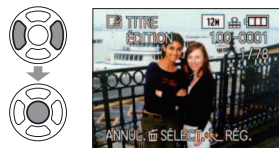

• [MULTI] (jusqu'à 50 photos avec le même texte)

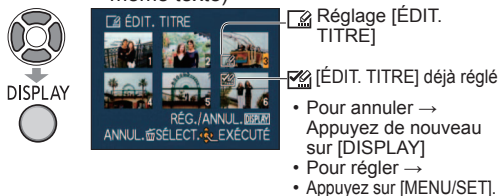

**3** Saisissez des caractères (Saisir du texte (→113))

(Après la confirmation, appuyez sur pour revenir à l'écran de menu du réglage [SIMPLE].)

### ■ Pour modifier

Sélectionnez [SIMPLE] à l'étape **1** → sélectionnez la photo à l'aide de et appuyez sur [MENU/SET] → corrigez le texte et appuyez sur [SORTIE] → appuyez sur pour revenir au menu.

- Non disponible avec les photos prises sur d'autres appareils, avec les photos protégées et avec les images animées.
- Pour imprimer le texte, utilisez [TIMBRE CAR.] ou le CD-ROM fourni 'PHOTOfunSTUDIO'.

Pour la procédure de réglage du menu [LECT.] (→20)

## [MODIF. LIEU] TZ10

Vous pouvez modifier les informations de nom de lieu enregistrées par la fonction GPS.

Opération : Appuyez sur [MENU/SET] sur l'écran de lecture et sélectionnez le Menu → [LECT.] → [MODIF. LIEU]

**1** Sélectionnez l'image

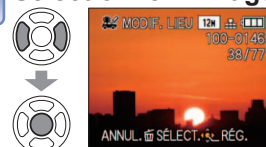

**2** Sélectionnez le nom de lieu ou le nom de point de repère à modifier



**3** Sélectionnez [REMP.]



**4** Saisissez des caractères

(Saisir du texte (→113))

**5** Sélectionnez [OUI]

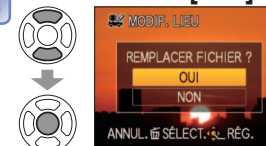

**6** Pour modifier un autre nom de lieu ou nom de point de repère, répétez les étapes **2** à **5**

**2** à **5**

- Après le réglage, appuyez sur pour revenir à l'écran de menu.

### ■ Pour supprimer un nom de lieu ou un nom de point de repère

À l'étape **3**, sélectionnez [EFF.] à l'aide de , puis sélectionnez [OUI].

## [DIVISION VIDÉO]

Vous pouvez diviser les images animées pour supprimer les scènes inutiles. (→117)

# Utiliser le menu [LECT.] (suite)

Mode de lecture : (Réglez la molette de sélection du mode sur tout autre mode que )

## [TIMBRE CAR.]

La date et l'heure d'enregistrement, les informations de nom de lieu et le texte enregistré dans les modes de scène [BÉBÉ], [ANIMAL DOMES.], [DATE VOYAGE] et [ÉDIT. TITRE] sont apposés sur l'image fixe. Idéal pour une impression en format ordinaire.

Configuration : Appuyez sur [MENU/SET] → Menu [LECT.] → Sélectionnez [TIMBRE CAR.]

**1** Appuyez sur ▲▼ pour sélectionner [SIMPLE] ou [MULTI], puis appuyez sur [MENU/SET]

**2** Sélectionnez une photo

● [SIMPLE]



● [MULTI] (jusqu'à 50 photos)

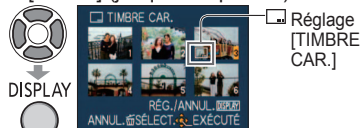

- Pour annuler → Appuyez de nouveau sur la touche [DISPLAY].
- Pour régler → Appuyez sur [MENU/SET].

**3** Sélectionnez les options et effectuez les réglages pour chacune d'elles

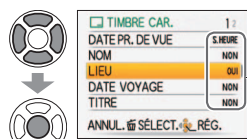

Les éléments réglés sur [NON] ne sont pas apposés

**4** Spécifiez s'il faut apposer un timbre d'âge



- Si [NOM] est réglé sur [NON] à l'étape **3**, cet écran ne s'affichera pas.

**5** Sélectionnez [OUI]

(L'écran varie suivant la taille de la photo, etc.)

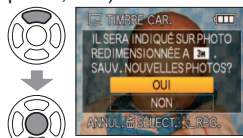

- Si vous avez sélectionné [SIMPLE], après l'étape **5** appuyez sur pour revenir à l'écran de menu.
- La taille d'image sera réduite si elle dépasse 3 Mo. L'image sera légèrement plus granuleuse.

Rapport de format	Après [TIMBRE CAR.]
4 : 3	3 M
3 : 2	2,5 M
16 : 9	2 M

Pour la procédure de réglage du menu [LECT.] (→20)

## ■ Éléments qu'il est possible d'apposer

[DATE PR. DE VUE]	[S.HEURE] : Appose la date de photographie [A.HEURE] : Appose la date et l'heure de photographie
[NOM]	: Appose le nom enregistré pour la reconnaissance de visage : Appose le nom enregistré sous [BÉBÉ] ou [ANIMAL DOMES.]
[LIEU]	Appose la destination sous l'option [LIEU] de [MODE VOYAGE]
[DATE VOYAGE]	Appose la date de voyage réglée sous l'option [DATE VOYAGE] de [MODE VOYAGE]
[TITRE]	Appose le texte enregistré sous [ÉDIT. TITRE]
[PAYS/RÉGION]	Appose les informations de nom de lieu enregistrées par la fonction GPS <b>ITZ10</b> • Si le texte du nom de location ou du nom de point de repère est long, il peut être impossible d'apposer tout le texte.
[DÉPARTEMENT]	
[COMMUNE]	
[REPÈRE]	

- L'élément ne peut être apposé lorsque la fonction est réglée sur [NON].

## ■ Pour vérifier le texte apposé

'Lect. zoom' (→44)

- Non disponible avec les photos prises sur d'autres appareils, les photos prises sans réglage de l'horloge, les images animées et les photos avec son.
- Après l'application de [TIMBRE CAR.], il n'est plus possible de redimensionner ou couper les photos, ni de modifier [ÉGALIS.], [CONV. FORM.], [TIMBRE CAR.] et les réglages d'impression de la date des photos.
- Il se peut que les caractères soient coupés sur certaines imprimantes.
- Le texte est difficile à lire lorsqu'il est apposé sur les photos de 0,3 M ou moins.
- **N'effectuez pas de réglages d'impression de date en boutique ou sur une imprimante pour les photos qui comportent un timbre de date. (Les impressions de date peuvent se chevaucher.)**

# Utiliser le menu [LECT.] (suite)

Mode de lecture : (Réglez la molette de sélection du mode sur tout autre mode que )

## [REDIMEN.]

Il est possible de réduire la taille de l'image pour faciliter l'envoi par courrier, l'utilisation sur un site Web, etc. (Les photos prises avec le plus bas niveau de pixels d'enregistrement ne peuvent être réduites davantage.)

Configuration : Appuyez sur [MENU/SET] → Menu [LECT.] → Sélectionnez [REDIMEN.]

### ■ [SIMPLE]

#### 1 Sélectionnez [SIMPLE]

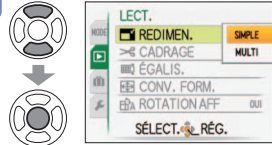

#### 2 Sélectionnez une photo

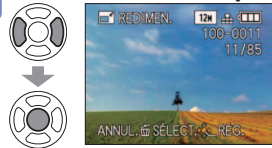

#### 3 Sélectionnez la taille



#### 4 Sélectionnez [OUI]



- Après la confirmation, appuyez sur pour revenir à l'écran de menu.

### ■ [MULTI]

#### 1 Sélectionnez [MULTI] à l'étape 1 ci-dessus

#### 2 Sélectionnez la taille

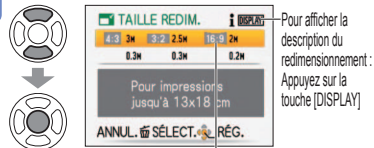

Sélectionnez le nombre de pixels après redimensionnement

#### 3 Sélectionnez une photo (jusqu'à 50 photos)



Nombre de pixels avant/après redimensionnement

- Pour annuler → Appuyez de nouveau sur la touche [DISPLAY].
- Pour régler → Appuyez sur [MENU/SET].

#### 4 Appuyez sur pour sélectionner [OUI], puis appuyez sur [MENU/SET]

- La qualité d'image est réduite après le redimensionnement.
- Non disponible avec les images animées, les photos avec son et les photos à timbre date. Peut être incompatible avec des photos prises sur d'autres appareils.

Pour la procédure de réglage du menu [LECT.] (→20)

## [CADRAGE]

Agrandissez les photos et coupez les zones non désirées.

Configuration : Appuyez sur [MENU/SET] → Menu [LECT.] → Sélectionnez [CADRAGE]

#### 1 Appuyez sur pour sélectionner une image fixe, puis appuyez sur [MENU/SET]

#### 2 Sélectionnez la zone à recadrer

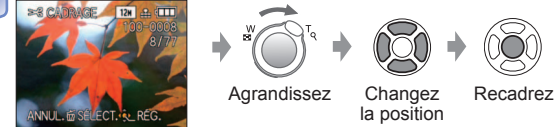

#### 3 Appuyez sur pour sélectionner [OUI], puis appuyez sur [MENU/SET]

- Après la confirmation, appuyez sur pour revenir à l'écran de menu.
- La qualité d'image est réduite après le cadrage.
- Non disponible avec les images animées, les photos avec son et les photos à timbre date. Peut être incompatible avec des photos prises sur d'autres appareils.
- Les informations originales de reconnaissance des visages ne seront pas copiées lors du recadrage des images.

## [ÉGALIS.]

Une légère inclinaison de la photo peut être corrigée.

Configuration : Appuyez sur [MENU/SET] → Menu [LECT.] → Sélectionnez [ÉGALIS.]

#### 1 Appuyez sur pour sélectionner une image fixe, puis appuyez sur [MENU/SET]

#### 2 Corrigez l'inclinaison

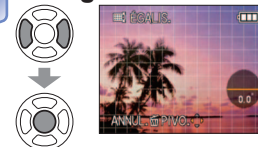

#### 3 Appuyez sur pour sélectionner [OUI], puis appuyez sur [MENU/SET]

- Après la confirmation, appuyez sur pour revenir à l'écran de menu.
- La qualité d'image diminue lors de l'exécution de la correction d'inclinaison.
- Il se peut que la photo résultant de la correction d'inclinaison ait moins de pixels que la photo initiale.
- Peut être incompatible avec les photos prises sur d'autres appareils.
- Non disponible avec les images animées, les photos avec son et les photos à timbre date.
- Les informations originales de reconnaissance des visages ne seront pas copiées lors de l'égalisation (correction de l'inclinaison).

## Utiliser le menu [LECT.] (suite)

Mode de lecture : (Réglez la molette de sélection du mode sur tout autre mode que )

### [CONV. FORM.]

Convertissez les photos du format 16:9 au format 3:2 ou 4:3 pour l'impression.

Configuration : Appuyez sur [MENU/SET] → Menu [LECT.] → Sélectionnez [CONV. FORM.]

#### 1 Sélectionnez 3:2 ou 4:3

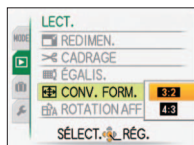
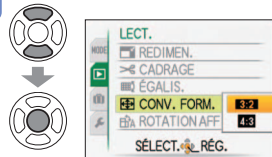

#### 2 Sélectionnez la photo prise en 16:9

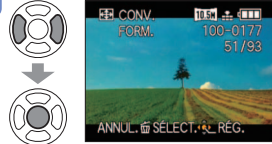

#### 3 Sélectionnez la position horizontale et convertissez



(Déplacez les photos de format portrait à l'aide de ▲▼.)



Change pour la taille encadrée

#### 4 Appuyez sur ▲ pour sélectionner [OUI], puis appuyez sur [MENU/SET]

- Après la confirmation, appuyez sur pour revenir à l'écran de menu.

- Il est possible d'augmenter la taille de la photo après avoir changé le rapport de format.
- Non disponible avec les images animées, les photos avec son, les photos avec apposition de texte et les fichiers non-DCF (→44). Peut être incompatible avec des photos prises sur d'autres appareils.
- Les informations originales de reconnaissance des visages ne seront pas copiées lors de la conversion des rapports de format.

### [ROTATION AFF]

Faites pivoter automatiquement les photos de type portrait.

Configuration : Appuyez sur [MENU/SET] → Menu [LECT.] → Sélectionnez [ROTATION AFF]

#### 1 Sélectionnez [OUI]

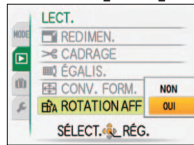
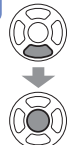

[OUI]



[NON]

- [ROTATION AFF] ne sont pas disponibles avec les images animées.
- Il se peut que certaines photos prises avec l'appareil à la verticale ne puissent pas pivoter automatiquement. Il se peut que des photos prises avec certains autres appareils ne puissent pas pivoter.
- La rotation des photos n'est pas possible pendant la lecture multiple.
- Ne s'affichera pivoté sur l'ordinateur que si l'environnement (système d'exploitation, logiciel) est compatible avec Exif (→44).

Pour la procédure de réglage du menu [LECT.] (→20)

### ★ [MES FAVORIS]

En apposant une étoile (★) à vos images favorites, vous pouvez afficher uniquement lesdites images en mode [DIAPORAMA] ou [LECTURE FAVORIS], ou supprimer toutes les images sauf vos favorites (→45).

Configuration : Appuyez sur [MENU/SET] → Menu [LECT.] → Sélectionnez [MES FAVORIS]

#### 1 Sélectionnez [OUI]

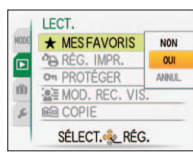
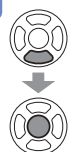

#### 2 Fermez le menu



#### 3 Sélectionnez l'image et effectuez le réglage (répétez)

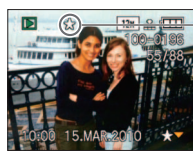

S'affiche lorsque activé (ne s'affiche pas lorsqu'il est sur [NON]).

- Jusqu'à 999 photos peuvent être sélectionnées. (Pour les images animées AVCHD Lite, 999 images ou plus peuvent être réglées. **TZ10**)
- Pour libérer → Appuyez de nouveau sur ▼.

#### ■ Pour tout effacer

Sélectionnez [ANNUL.] à l'étape 1 et sélectionnez [OUI].

- Il se peut que des photos prises avec certains autres appareils ne puissent pas être spécifiées en tant que favoris.
- Le réglage ou la libération est aussi possible à l'aide du logiciel fourni 'PHOTOfunSTUDIO'.



## Utiliser le menu [LECT.] (suite)

Mode de lecture : (Réglez la molette de sélection du mode sur tout autre mode que )

### [RÉG. IMPR.]

Il est possible de spécifier les réglages d'image, de numéro d'image et de date pour l'impression dans une boutique photo ou avec une imprimante compatible avec l'impression DPOF. (Demandez au personnel de la boutique photo de vérifier la compatibilité)

Configuration : Appuyez sur [MENU/SET] → Menu [LECT.] → Sélectionnez [RÉG. IMPR.]

#### 1 Sélectionnez [SIMPLE] ou [MULTI]

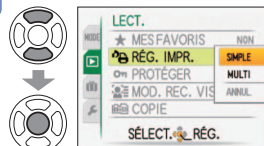

#### 2 Sélectionnez une photo



#### 3 Réglez le nombre de photos

(répétez les étapes 2 et 3 lors de l'utilisation de [MULTI] (jusqu'à 999 photos))

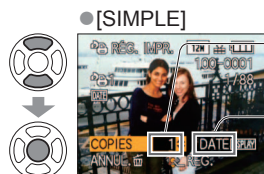

- Réglage/libération de l'impression de la date → appuyez sur [DISPLAY].
- Après la confirmation, appuyez sur pour revenir à l'écran de menu.

#### ■ Pour tout effacer

Sélectionnez [ANNUL.] à l'étape 1 et sélectionnez [OUI].

- Lors de l'utilisation d'une imprimante compatible PictBridge, vérifiez les réglages sur l'imprimante car ils peuvent avoir priorité sur les réglages d'appareil photo.
- Pour faire imprimer en boutique à partir de la mémoire interne, copiez les photos sur la carte (→137) avant d'effectuer les réglages.
- Réglage non possible pour les fichiers non conformes à la norme DCF (→44)
- Il n'est pas possible d'utiliser les informations DPOF réglées par un autre appareil. Dans de tels cas, supprimez toutes les informations DPOF et réglez-les de nouveau sur cet appareil photo.
- Il n'est pas possible d'effectuer des réglages d'impression de la date pour des photos sur lesquelles [TIMBRE CAR.] est apposé. Ces réglages seront aussi annulés si un [TIMBRE CAR.] est apposé par la suite.
- Le réglage n'est pas possible pour les images animées enregistrées en format [AVCHD Lite]. **ITZ10**

Pour la procédure de réglage du menu [LECT.] (→20)

### [PROTÉGER]

Activez la protection pour empêcher la suppression des photos. Préviens la suppression des photos importantes.

Configuration : Appuyez sur [MENU/SET] → Menu [LECT.] → Sélectionnez [PROTÉGER]

#### 1 Sélectionnez [SIMPLE] ou [MULTI]

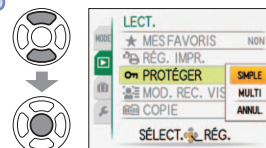

#### 2 Sélectionnez la photo et effectuez le réglage

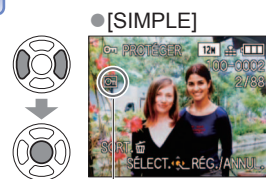

Photo protégée



Photo protégée

- Pour annuler → Appuyez de nouveau sur [MENU/SET].
- Après la confirmation, appuyez sur pour revenir à l'écran de menu.

#### ■ Pour tout effacer

Sélectionnez [ANNUL.] à l'étape 1 et sélectionnez [OUI].

#### ■ Pour annuler pendant la libération de tout

Appuyez sur [MENU/SET].

- Peut être inopérant lors de l'utilisation d'autres appareils.
- Même les photos protégées sont supprimées lors du formatage.
- Si le loquet de protection contre l'écriture est en position 'LOCK,' il n'est pas possible de supprimer les images mêmes si elles ne sont pas protégées par le réglage de l'appareil photo.



# Utiliser le menu [LECT.] (suite)

Mode de lecture : (Réglez la molette de sélection du mode sur tout autre mode que )

## [MOD. REC. VIS.]

Modifiez ou supprimez les informations de reconnaissance pour les photos prises avec une reconnaissance de visage erronée.

Opération : Sur l'écran de lecture, appuyez sur [MENU/SET] et sélectionnez le Menu [LECT.] → [MOD. REC. VIS.]

### 1 Sélectionnez [REPL.] ou [EFF.]

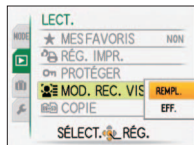
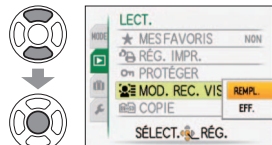

### 4 Sélectionnez la personne à remplacer par une autre

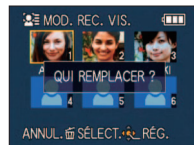
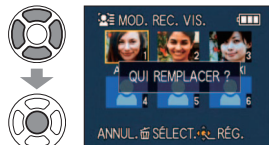

### 2 Sélectionnez l'image



### 3 Sélectionnez une personne



- Pour [EFF.], allez à l'étape 5
- Il n'est pas possible de sélectionner les gens dont les informations de reconnaissance de visage n'ont pas été enregistrées.

- Une fois les informations de reconnaissance de visage supprimées, elles ne peuvent être restaurées.
- Les images pour lesquelles toutes les informations de reconnaissance de visage ont été supprimées ne sont pas classées dans la reconnaissance de visage pendant [LECTURE CATEG.].
- Il n'est pas possible de modifier les informations de reconnaissance sur les images protégées.

Pour la procédure de réglage du menu [LECT.] (→20)

## [COPIE]

Vous pouvez copier les images entre la mémoire intégrée et la carte mémoire.

Configuration : Appuyez sur [MENU/SET] → Menu [LECT.] → Sélectionnez [COPIE]

### 1 Sélectionnez la méthode de copie (le sens)

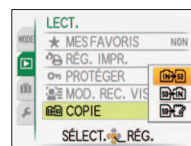

: Copiez toutes les photos de la mémoire interne à la carte (passez à l'étape 3)

(Il n'est pas possible de copier les photos de bloc-notes. Utilisez [COPIE] dans le menu de lecture de bloc-notes [BLOC-NOTES] (→111).)

: Copiez 1 photo à la fois, de la carte à la mémoire interne.

: Copiez 1 photo à la fois, de la carte au dossier de bloc-notes (dans la mémoire interne) (ne s'applique pas aux images animées).

### 2 Sélectionnez l'image à l'aide de ◀ ▶, puis appuyez sur [MENU/SET] (pour et )

### 3 Sélectionnez [OUI]



- Pour annuler → Appuyez sur [MENU/SET]
- Après la confirmation, appuyez sur pour revenir à l'écran de menu.
- Une fois les photos copiées de la mémoire intégrée à la carte mémoire, l'affichage revient automatiquement à l'écran de lecture.

(L'écran présenté est un exemple.)

- S'il n'y a pas assez d'espace dans la mémoire intégrée pour exécuter la copie, éteignez l'appareil, retirez la carte et supprimez des photos dans la mémoire intégrée (pour supprimer des photos de bloc-notes, réglez la molette de sélection du mode sur le mode bloc-notes).
- La copie des données d'image de la mémoire interne à une carte mémoire sera interrompue avant la fin si l'espace n'est pas suffisant sur la carte. Nous vous recommandons d'utiliser des cartes mémoire dont la capacité est supérieure à la mémoire interne (environ 15 Mo **TZ10**, environ 40 Mo **TZ8**).
- La copie des photos peut prendre plusieurs minutes. Ne mettez pas l'appareil hors tension et n'effectuez aucune opération pendant la copie.
- Si des noms identiques (numéros de dossier/fichier) sont présents dans la destination de copie, un nouveau dossier sera créé pour la copie de la mémoire intégrée à la carte ( ). Les fichiers de nom identique ne seront pas copiés de la carte à la mémoire intégrée ( ).
- Les réglages d'impression et les réglages de protection ne sont pas copiés. Réglez-les de nouveau après la copie.
- Seules les photos des appareils numériques Panasonic (LUMIX) peuvent être copiées.
- Les photos originales ne seront pas supprimées après la copie (pour supprimer les photos (→45)).
- Ce réglage n'est possible que lorsque le mode de lecture est [LECT. NORMALE].
- Le réglage n'est pas possible pour les images animées enregistrées en format [AVCHD Lite]. **TZ10**

# Conserver les images photographiées et filmées

Les méthodes de copie, sur un autre appareil, des images fixes et des images animées enregistrées sur cet appareil photo varient suivant le format de fichier (JPEG, AVCHD Lite\*, Motion JPEG). Suivez la méthode adéquate suivant l'appareil sur lequel vous faites la copie. \*TZ10 uniquement

## Copier les images de lecture via des câbles AV

Types de fichier disponibles : **Image animée** AVCHD Lite\*, Motion JPEG

Les vidéos lues sur cet appareil photo peuvent être copiées sur un support tel qu'un disque DVD, un disque dur ou une cassette vidéo à l'aide d'un appareil tel qu'un enregistreur DVD ou un magnétoscope. Cette méthode est pratique, car elle permet d'effectuer la copie même sur des appareils non compatibles avec les images haute définition (AVCHD). La qualité d'image sera réduite de la haute définition à la définition normale.

Exemple du modèle DMC-TZ10  
Câble AV  
(Utilisez toujours le câble fourni.)

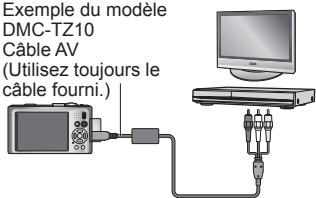

La prise d'entrée de l'enregistreur

- 1 Raccordez l'appareil photo à l'enregistreur**
- 2 Lancez la lecture sur l'appareil photo**
- 3 Lancez l'enregistrement sur l'enregistreur**
  - Pour arrêter l'enregistrement (la copie), arrêtez d'abord l'enregistrement sur l'enregistreur, puis la lecture sur l'appareil photo.

- Utilisez exclusivement les câbles AV fournis.
- Lors de l'utilisation d'un téléviseur à rapport d'aspect 4:3, permutez toujours le réglage de [FORMAT TV] (→26) sur [4:3] sur l'appareil photo avant de faire la copie. Les images animées copiées avec le réglage [16:9] seront allongées verticalement lors de l'affichage sur un écran de téléviseur [4:3].
- Nous vous recommandons d'appuyer sur la touche [DISPLAY] de l'appareil photo pour éteindre l'écran LCD lors des opérations de copie. (→46)
- Pour plus de détails sur les méthodes de copie et de lecture, reportez-vous au mode d'emploi de votre enregistreur.

## Utilisez 'PHOTOfunSTUDIO' pour copier sur votre ordinateur

Types de fichier disponibles : **Image fixe** JPEG/ **Image animée** AVCHD Lite\*, Motion JPEG

Avec le logiciel 'PHOTOfunSTUDIO' présent sur le CD-ROM fourni, vous pouvez utiliser un ordinateur pour gérer les images photographiées ou filmées.

- Principales fonctions de 'PHOTOfunSTUDIO'
  - Copier sur un ordinateur les images photographiées ou filmées
  - Faire une copie de secours, sur un support tel qu'un disque DVD, des photos ou des images animées qui ont été copiées sur un ordinateur
  - Modifier les photos sur un ordinateur
  - Convertir avec une qualité d'image normale les images animées filmées en format [AVCHD Lite], pour créer un DVD-Vidéo TZ10
  - Combiner en un panorama les photos prises en mode de scène [AIDE PANORAMIQUE]
  - Ajouter les photos prises à un courriel
  - Télécharger sur YouTube les images animées filmées

- 1 Installez 'PHOTOfunSTUDIO' sur l'ordinateur**
- 2 Raccordez l'appareil photo à l'ordinateur**
  - Pour la procédure de raccordement (→141)
- 3 Utilisez 'PHOTOfunSTUDIO' pour copier les images sur l'ordinateur**
  - Pour plus de détails sur l'utilisation de 'PHOTOfunSTUDIO', reportez-vous au mode d'emploi 'PHOTOfunSTUDIO' (PDF).

**TZ10**

Les copies des fichiers d'images animées AVCHD Lite, ainsi que les dossiers qui contiennent de tels fichiers, ne peuvent être lus ni édités s'ils ont été supprimés, modifiés ou déplacés à l'aide de l'Explorateur Windows ou par une méthode similaire. Utilisez toujours 'PHOTOfunSTUDIO' pour manipuler les images animées AVCHD Lite.

**TZ8**

Le logiciel 'PHOTOfunSTUDIO' qui se trouve sur le CD-ROM (fourni) peut être utilisé pour copier les images fixes et les images animées sur un ordinateur et y faire la lecture.

## Utiliser avec un ordinateur

Vous pouvez copier les images fixes et les images animées de l'appareil photo à un ordinateur, en raccordant les deux appareils.

- Si votre ordinateur ne prend pas en charge les cartes mémoire SDXC, un message s'affichera pour vous inviter à formater la carte. (Ne formatez pas la carte. Cela effacerait les images.) Si la carte n'est pas reconnue, reportez-vous au site Web de soutien technique suivant.  
<http://panasonic.net/avc/sdcard/information/SDXC.html>
- Les images copiées peuvent ensuite être imprimées ou envoyées par courrier électronique à l'aide du logiciel 'PHOTOfunSTUDIO' qui se trouve sur le CD-ROM (fourni).

### ■ Spécifications de l'ordinateur

	Windows			Macintosh
	98/98SE	Me/2000	XP/Vista/7	OS 9/OS X
Puis-je utiliser 'PHOTOfunSTUDIO' ?	Non		Oui*1	Non
Puis-je copier des images animées AVCHD Lite sur un ordinateur ? <b>TZ10</b>	Non		Oui*2	Non
Puis-je copier des images fixes et des images animées Motion JPEG de l'appareil photo à un ordinateur via un câble de connexion USB ?	Non	Oui		Oui OS 9.2.2 OS X (10.1 à 10.6)

• Bien qu'il ne soit pas possible d'utiliser des câbles de connexion USB sous Windows 98/98SE, Mac OS 8.x, ou des versions moins récentes de ces derniers, vous pouvez copier les images fixes et les images animées à l'aide d'un lecteur/graveur de carte mémoire SD compatible.

\*1 Internet Explorer 6.0 ou plus récent doit être installé.

Comme la lecture correcte et le bon fonctionnement varient suivant l'environnement de l'ordinateur, ils ne peuvent être garantis.

\*2 Utilisez toujours 'PHOTOfunSTUDIO' pour copier les images animées AVCHD Lite.

**TZ10**

Certains ordinateurs peuvent lire directement la carte mémoire de l'appareil photo. Pour plus de détails, reportez-vous au mode d'emploi de l'ordinateur.

## Copier des images fixes et des images animées

### Préparatifs :

- Chargez la batterie suffisamment. Ou bien connectez l'adaptateur secteur (en option) et le coupleur CC (en option). (→14, 15)
- Insérez la carte et mettez la molette de sélection du mode sur toute autre position que . Pour importer les images de la mémoire intégrée, retirez toutes les cartes mémoire.

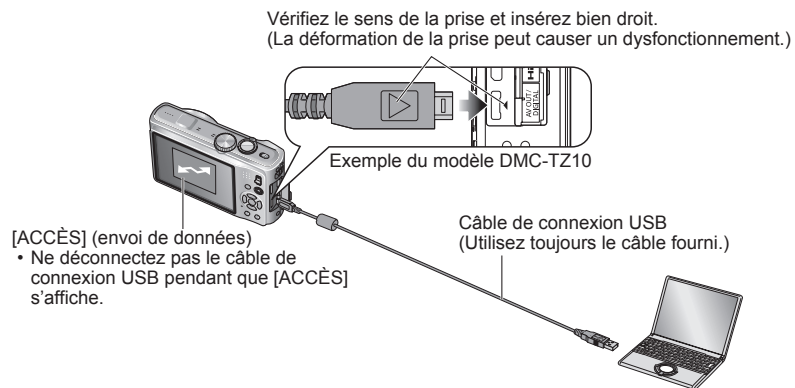

**1** Mettez l'appareil photo et l'ordinateur sous tension

**2** Raccordez l'appareil photo à l'ordinateur

Vous devez utiliser le câble de connexion USB fourni. L'utilisation de câbles autres que le câble de connexion USB fourni peut entraîner un dysfonctionnement.

**3** Sélectionnez [PC] sur l'appareil photo

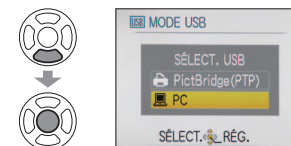

Il se peut qu'un message s'affiche sur l'écran si [MODE USB] (→26) est réglé sur [PictBridge(PTP)]. Sélectionnez [ANNUL.] pour fermer l'écran, et réglez [MODE USB] sur [PC].

**4** Utilisez l'ordinateur

### ■ Pour annuler la connexion

Cliquez sur 'Safely Remove Hardware' dans la barre d'état système de Windows → déconnectez le câble de connexion USB → éteignez l'appareil photo → débranchez l'adaptateur secteur

## Utiliser avec un ordinateur (Suite)

Vous pouvez sauvegarder les images pour les utiliser sur votre ordinateur, en glissant et déposant les dossiers et fichiers dans des dossiers séparés sur l'ordinateur.

### ■ Noms des dossiers et fichiers sur l'ordinateur

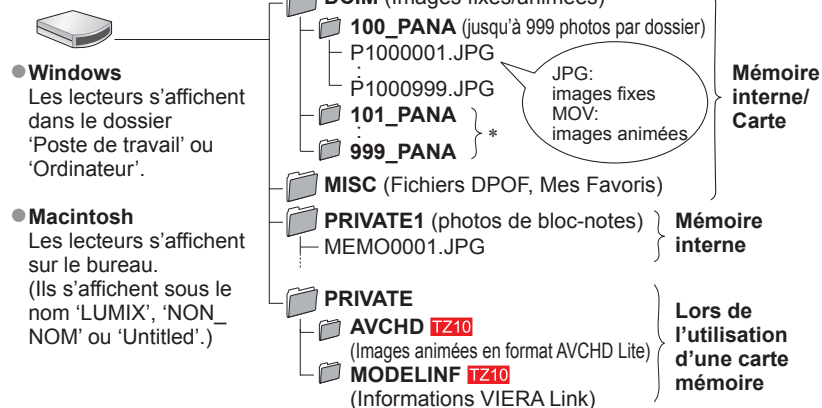

\*Un nouveau dossier est créé dans les cas suivants :

- Lorsque des photos sont prises dans un dossier contenant 999 fichiers.
- Lors de l'utilisation d'une carte contenant le même numéro de dossier (y compris les photos prises avec un autre appareil photo, etc.)
- Lors de l'enregistrement après l'exécution de [RENUM.FICHIER] (→25)
- La lecture du fichier risque d'être impossible sur l'appareil photo après la modification du nom de fichier.
- Si la molette de sélection du mode est réglée sur , les données de la mémoire intégrée (y compris les photos de bloc-notes) s'affichent même lorsqu'une carte est insérée. Les données de la carte ne s'affichent pas.
- Évitez de supprimer ou modifier les données AVCHD ou le dossier qui les contient, à l'aide de Windows Explorer ou autres outils. L'appareil photo risque de ne pas pouvoir lire correctement les images animées si l'un de ces fichiers est supprimé ou modifié. Pour la gestion des données et la modification des images animées filmées en mode [AVCHD Lite(ENR GPS)] ou [AVCHD Lite], utilisez le logiciel "PHOTOfunSTUDIO" présent sur le CD-ROM fourni. **TZ10**

### ■ Lors de l'utilisation de Windows XP, Windows Vista, Windows 7 ou Mac OS X

Il est possible de raccorder l'appareil photo à l'ordinateur même si [MODE USB] (→26) est réglé sur [PictBridge (PTP)].

- Seule la sortie des images est possible depuis l'appareil photo. (La suppression des images est aussi possible sous Windows Vista et Windows 7.)
- Il peut être impossible d'importer si la carte contient 1 000 images ou plus.
- La lecture des images animées filmées en format [AVCHD Lite(ENR GPS)] ou [AVCHD Lite] n'est pas possible. **TZ10**

### ■ Lire sur un ordinateur les images animées filmées en mode [AVCHD Lite(ENR GPS)] ou [AVCHD Lite] **TZ10**

- ① Utilisez le logiciel 'PHOTOfunSTUDIO' qui se trouve sur le CD-ROM fourni.
- ② Sauvegardez les images animées sur l'ordinateur, puis faites la lecture.

### ■ Faire la lecture des images animées enregistrées en format [IMAGE ANIMÉE] sur un ordinateur



- ① Utilisez le logiciel 'QuickTime' qui se trouve sur le CD-ROM fourni.
  - Installé par défaut sur Macintosh
- ② Sauvegardez les images animées sur l'ordinateur avant d'en faire la lecture.

- Utilisez exclusivement le câble de connexion USB fourni.
- Éteignez l'appareil avant d'insérer ou de retirer les cartes mémoire.
- Lorsque la batterie commence à s'épuiser pendant la communication, un bip d'avertissement est émis. Annulez immédiatement la communication depuis l'ordinateur (rechargez la batterie avant de rétablir la connexion).
- Lorsque [MODE USB] (→26) est réglé sur [PC] il n'est pas nécessaire d'effectuer le réglage chaque fois que l'on connecte l'appareil photo à l'ordinateur.
- Pour plus de détails, consultez le mode d'emploi de l'ordinateur.

# Imprimer

Vous pouvez raccorder l'appareil photo directement à une imprimante compatible PictBridge pour imprimer.

## Préparatifs :

- Chargez la batterie suffisamment. Ou bien connectez l'adaptateur secteur (en option) et le coupleur CC (en option).
- Insérez la carte et mettez la molette de sélection du mode sur toute autre position que . Pour copier les images de la mémoire intégrée, retirez toutes les cartes mémoire. (Copiez d'abord les images du [BLOC-NOTES] sur la carte)
- Ajustez la qualité d'impression ou autres réglages sur votre imprimante, si nécessaire.
- Ne déconnectez pas le câble de connexion USB lorsque l'icône de déconnexion du câble  s'affiche (il se peut qu'elle ne s'affiche pas avec certaines imprimantes).

Vérifiez le sens de la prise et insérez bien droit. (La déformation de la prise peut causer un dysfonctionnement.)

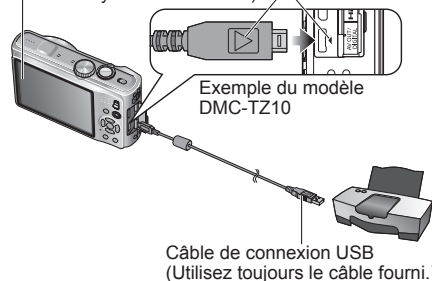

## ■ Pour annuler l'impression Appuyez sur [MENU/SET]

- Utilisez exclusivement le câble de connexion USB fourni.
- Déconnectez le câble de connexion USB après l'impression.
- Éteignez l'appareil avant d'insérer ou de retirer les cartes mémoire.
- Lorsque la batterie commence à s'épuiser pendant la communication, un bip d'avertissement est émis. Annulez l'impression et déconnectez le câble de connexion USB (rechargez la batterie avant de reconnecter le câble).
- Lorsque [MODE USB] est réglé sur [PictBridge (PTP)] il n'est pas nécessaire d'effectuer le réglage chaque fois que l'on connecte l'appareil photo à l'imprimante.
- L'impression des images animées enregistrées en format [AVCHD Lite] n'est pas possible. **TZ10**

## 1 Mettez l'appareil photo et l'imprimante sous tension

## 2 Raccordez l'appareil photo à l'imprimante

- Vous devez utiliser le câble de connexion USB fourni. L'utilisation de câbles autres que le câble de connexion USB fourni peut entraîner un dysfonctionnement.

## 3 Sélectionnez [PictBridge (PTP)] sur l'appareil photo

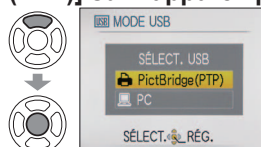

Lorsque [CONNEXION AU PC EN COURS...] s'affiche, annulez la connexion et réglez [MODE USB] (→26) sur [SÉLECT. CONNEX.] ou [PictBridge (PTP)].

## 4 Appuyez sur ◀▶ pour sélectionner une image à imprimer, puis appuyez sur [MENU/SET]

## 5 Sélectionnez [DÉPART IMPRESS.]

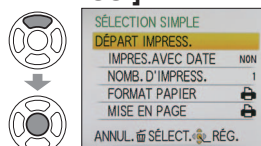

(Réglages d'impression (→146))

Certaines imprimantes peuvent imprimer directement depuis la carte mémoire de l'appareil photo.

Pour plus de détails, reportez-vous au mode d'emploi de l'imprimante.

## Imprimer plusieurs photos

- 1 Sélectionnez [IMPR. MULTI.] à l'étape 4 de la page précédente
- 2 Sélectionnez une option (Voir ci-dessous pour plus de détails)
- 3 Imprimez (Page précédente 5)

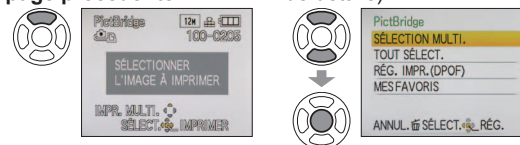

- [SÉLECTION MULTI.] : ① Faites défiler les photos à l'aide de ▲▼◀▶, et sélectionnez-les à l'aide de [DISPLAY] pour imprimer. (Appuyez de nouveau sur [DISPLAY] pour libérer la sélection.)  
② Appuyez sur [MENU/SET] une fois la sélection terminée.
- [TOUT SÉLECT.] : Imprimez toutes les photos.
- [RÉG. IMPR.(DPOF)] : Imprimez les photos sélectionnées dans [RÉG. IMPR.] (→134)
- [MES FAVORIS] : Imprimez les photos sélectionnées dans [MES FAVORIS] (→133)  
(s'affiche uniquement lorsqu'il y a des photos dans [MES FAVORIS] et que le paramètre est réglé sur [OUI]).
- Sélectionnez [OUI] si l'écran de confirmation d'impression apparaît.
- Un ● orange qui s'affiche pendant l'impression indique un message d'erreur.
- L'impression peut être divisée en différentes tâches lorsque l'on imprime une grande quantité de photos. (Le nombre de feuilles restantes peut être différent du nombre spécifié.)

## Imprimer avec la date et le texte

### ■ Avec [TIMBRE CAR.]

Il est possible d'intégrer aux photos la date d'enregistrement et les informations suivantes (→128)

- Date d'enregistrement ● [NOM] et [ÂGE] des modes de scène [BÉBÉ] et [ANIMAL DOMES.]
- Jours écoulés et destination de [DATE VOYAGE] ● Texte enregistré dans [ÉDIT. TITRE]
- Noms enregistrés avec [REC. VISAGE]
- Informations de nom de lieu enregistrées avec la fonction GPS **TZ10**
  - Dans le cas de l'impression en magasin ou avec une imprimante, n'ajoutez pas l'impression de la date aux photos pour lesquelles [TIMBRE CAR.] est appliqué (les textes risqueraient de se chevaucher).

### ■ Imprimer la date sans [TIMBRE CAR.]

- Impression en magasin : Seule la date d'enregistrement peut être imprimée. Demandez d'imprimer la date en magasin.
  - L'exécution des réglages [RÉG. IMPR.] à l'avance sur l'appareil photo permet de spécifier le nombre de copies et l'impression de la date avant de donner la carte au magasin.
  - Lors de l'impression de photos de format 16:9, vérifiez à l'avance que le magasin accepte ce format.
- Utiliser l'ordinateur : Il est possible d'effectuer les réglages pour la date d'enregistrement et les informations de texte à l'aide du CD-ROM fourni 'PHOTOfunSTUDIO'.
- Utiliser l'imprimante : Il est possible d'imprimer la date d'enregistrement en réglant 'IMPR.DPOF' sur l'appareil photo, ou en réglant [RÉG. IMPR.] sur l'appareil photo, ou en réglant [IMPRES.AVEC DATE] sur [OUI] lors du raccordement à une imprimante compatible avec l'impression de la date.



## Imprimer (Suite)

### Effectuer les réglages d'impression sur l'appareil photo

(Effectuez les réglages avant de sélectionner [DÉPART IMPRESS.])

#### ① Sélectionnez une option

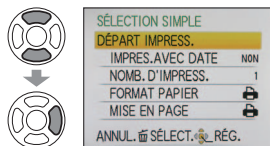

#### ② Sélectionnez le réglage

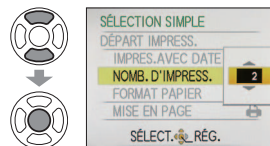

Option	Réglages
[IMPRES. AVEC DATE]	[NON]/[OUI]
[NOMB. D'IMPRESS.]	Spécifiez le nombre de photos (jusqu'à 999 photos)
[FORMAT PAPIER]	<div style="display: flex; justify-content: space-between;"> <div style="width: 45%;"> <p> (l'imprimante a priorité)</p> <p>[L/3.5"×5"] (89×127 mm)</p> <p>[2L/5"×7"] (127×178 mm)</p> <p>[POSTCARD] (100×148 mm)</p> <p>[16:9] (101,6×180,6 mm)</p> <p>[A4] (210×297 mm)</p> </div> <div style="width: 45%;"> <p>[A3] (297×420 mm)</p> <p>[10×15 cm] (100×150 mm)</p> <p>[4"×6"] (101,6×152,4 mm)</p> <p>[8"×10"] (203,2×254 mm)</p> <p>[LETTER] (216×279,4 mm)</p> <p>[CARD SIZE] (54×85,6 mm)</p> </div> </div>
[MISE EN PAGE]	<div style="display: flex; justify-content: space-between;"> <div style="width: 45%;"> <p> (l'imprimante a priorité) /  (1 photo, sans bordure) /  (2 photos) /  (4 photos)</p> </div> <div style="width: 45%;"> <p> (1 photo, sans bordure) /  (2 photos) /  (4 photos)</p> </div> </div>

- Il se peut que les options ne s'affichent pas si elles ne sont pas compatibles avec l'imprimante.
- Pour disposer '2 photos' ou '4 photos' dans une seule photo, réglez sur 2 ou 4 le nombre d'impressions pour la photo.
- Pour imprimer sur du papier de format ou à mise en page non pris(e) en charge par cet appareil photo, réglez sur et effectuez les réglages sur l'imprimante. (Consultez le mode d'emploi de l'imprimante.)
- [IMPRES.AVEC DATE] et [NOMB. D'IMPRESS.] ne s'affichent pas si vous avez sélectionné les réglages de [RÉG. IMPR.].
- Même si les réglages de [RÉG. IMPR.] sont effectués, il se peut que les dates ne s'impriment pas, suivant la boutique ou l'imprimante utilisée.
- Lorsque vous réglez [IMPRES.AVEC DATE] sur [OUI], vérifiez les réglages d'impression de la date sur l'imprimante (il se peut que les réglages de l'imprimante aient la priorité).

## Afficher sur l'écran d'un téléviseur

Vous pouvez afficher les photos sur l'écran d'un téléviseur en raccordant l'appareil photo au téléviseur à l'aide du câble AV (fourni) ou d'un mini-câble HDMI (en option **TZ10**).

- Consultez également le mode d'emploi du téléviseur.

#### Préparatifs :

- Réglez le rapport de format du téléviseur.(→26)
- Mettez l'appareil photo et le téléviseur hors tension.

Vérifiez le sens de la prise et insérez bien droit. (La déformation de la prise peut causer un dysfonctionnement.)

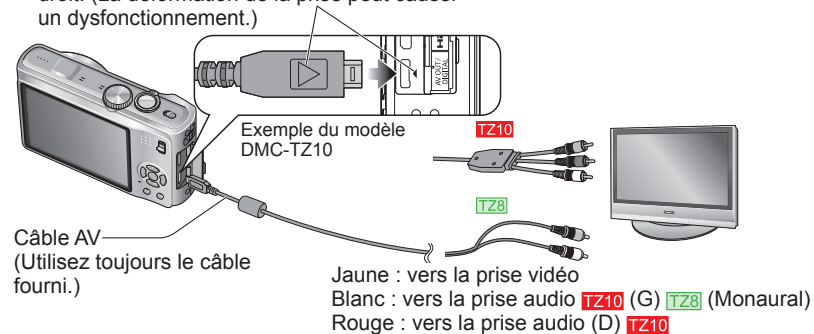

#### ■ Si le téléviseur ou l'enregistreur DVD est doté d'une fente pour carte SD

- Insérez la carte mémoire SD dans la fente pour carte SD
- Seules les photos peuvent être lues. **TZ8**
- Les images animées AVCHD Lite peuvent être lues sur les téléviseurs (VIERA) de Panasonic qui portent le logo AVCHD. **TZ10**
- Pour lire les images animées sur les autres téléviseurs, raccordez l'appareil photo au téléviseur au moyen du câble AV (fourni).
- Lors de l'utilisation des cartes mémoire SDHC et SDXC, assurez-vous de lire chaque type de carte sur un appareil compatible avec le format en question.

- Utilisez exclusivement les câbles AV fournis.
- Vous pouvez faire la lecture sur le téléviseur d'un autre pays (région) s'il utilise le système NTSC ou PAL, en réglant l'option [SORTIE VIDÉO] du menu [CONFIG.].
- Le réglage du [MODE LCD] ne s'applique pas sur le téléviseur.
- Il se peut que les bords de la photo soient coupés ou que la photo ne s'affiche pas en plein écran sur certains téléviseurs. Les images pivotées dans le sens portrait peuvent être légèrement floues.
- Changez les réglages de mode d'image sur le téléviseur si les rapports de format ne s'affichent pas correctement sur un écran large ou sur un téléviseur haute définition.

## Afficher sur l'écran d'un téléviseur (Suite)

### Afficher l'image sur un téléviseur par la prise HDMI

Vous pouvez utiliser un mini-câble HDMI (en option) pour pouvoir profiter de l'affichage des photos et des images animées en haute résolution.

#### Qu'est-ce que HDMI ?

HDMI (High-Definition Multimedia Interface) est une interface pour appareils vidéo numériques. Elle permet l'émission de signaux audio et vidéo numériques en raccordant l'appareil photo à un appareil compatible HDMI. Cet appareil photo peut être raccordé à un téléviseur haute définition compatible HDMI pour profiter de l'affichage des photos et images animées enregistrées à haute résolution. Le raccordement de l'appareil photo à un téléviseur Panasonic (VIERA) compatible VIERA Link (HDMI) permet d'effectuer des commandes liées (VIERA Link). (→149)

#### Préparatifs:

- Vérifiez le [MODE HDMI]. (→27)
- Éteignez l'appareil photo et le téléviseur.

Vérifiez le sens de la prise, et insérez bien droit. (Il y a risque de dysfonctionnement si la prise est endommagée.)

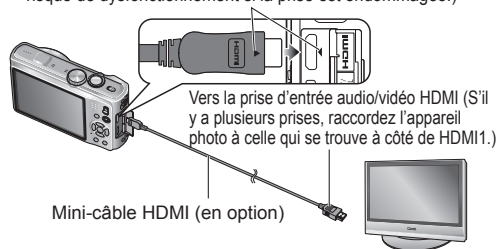

- 1 Raccordez l'appareil photo au téléviseur**
- 2 Allumez le téléviseur**
  - Réglez sur l'entrée HDMI.
- 3 Allumez l'appareil photo**
- 4 Mettez le commutateur ENR/LECT sur ▶**

- Utilisez exclusivement un mini-câble HDMI Panasonic authentique (en option).
- La lecture n'est pas possible en mode [BLOC-NOTES].
- Suivant le réglage du rapport d'aspect il se peut que des bandes vierges apparaissent sur les côtés ou au haut et au bas de l'écran.
- Les câbles non conformes à la norme HDMI ne fonctionneront pas.
- Lorsque un mini-câble HDMI est connecté, les images ne s'affichent pas sur l'écran LCD de l'appareil photo.
- Les fonctions suivantes ne sont pas réglables en mode de lecture. [ÉDIT. TITRE], [DIVISION VIDÉO], [TIMBRE CAR.], [REDIMEN.], [CADRAGE], [ÉGALIS.], [CONV. FORM.] [MOD. REC. VIS.], [COPIÉ], sélection multiple (supprimer, etc.), etc.
- La sortie HDMI sera annulée si un câble de connexion USB est connecté simultanément.
- Aucune image ne sera émise par les câbles AV connectés.
- Lors de la lecture des images animées ou images avec son enregistrées sur d'autres appareils, il se peut que la lecture vidéo ou audio ne s'effectue pas toujours correctement.
- Sur certains téléviseurs, il se peut que l'image soit déformée pendant un moment juste après le lancement de la lecture ou pendant la pause.
- Pensez à lire le mode d'emploi du téléviseur.
- La sortie audio est stéréo.

### VIERA Link (HDMI) (HDAVI Control™)

#### Qu'est-ce que VIERA Link (HDMI) ?

- VIERA Link est une fonction qui permet de lier automatiquement cet appareil photo à des appareils compatibles VIERA Link, en les raccordant au moyen de mini-câbles HDMI (en option), pour faciliter l'exécution des commandes au moyen de la télécommande VIERA. (Certaines commandes ne sont pas disponibles.)
- VIERA Link (HDMI) est une fonction exclusive à Panasonic, ajoutée aux fonctions de commande HDMI de norme industrielle, connues sous le nom de HDMI CEC (commande d'appareils électroniques pour consommateurs). Le fonctionnement n'est pas garanti lors du raccordement à des appareils compatibles HDMI CEC de marque autre que Panasonic. Pour vérifier la compatibilité avec VIERA Link (HDMI), reportez-vous au mode d'emploi du produit.
- Cet appareil photo prend en charge VIERA Link (HDMI) Version 5. Il s'agit de la plus récente norme Panasonic, qui prend aussi en charge les précédents appareils VIERA Link de Panasonic. (À compter de décembre 2009)

Préparatifs : • Réglez [VIERA Link] sur [OUI]. (→27)

- 1 Raccordez l'appareil photo à un téléviseur Panasonic (VIERA) compatible VIERA Link (HDMI) à l'aide d'un mini-câble HDMI (en option) (→148).**
- 2 Allumez l'appareil photo**
- 3 Mettez le commutateur ENR/LECT sur ▶**

Effectuez les opérations suivantes avec la télécommande VIERA

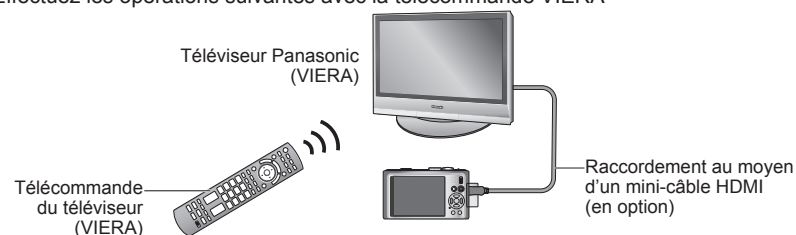

(Suite page suivante)

## Afficher sur l'écran d'un téléviseur (Suite)

### 4 Sélectionnez une image à l'aide de ▲▼◀▶, puis appuyez sur [OK]

- Pour les commandes, reportez-vous au panneau de commandes VIERA Link.

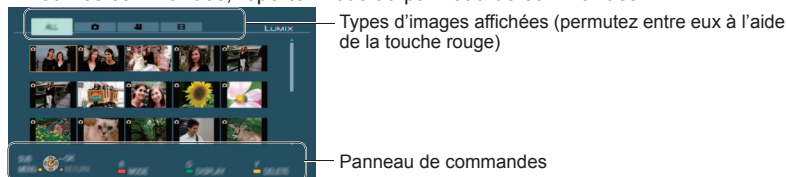

### ■ Changer de mode de lecture

Vous pouvez appuyer sur [OPTION] pour permuter entre les modes de lecture.

[LECT. NORMALE]	Lit les images de tous les sujets.
[DIAPORAMA]	Lit les images sous forme de diaporama.
[LECTURE ZONE GPS]	Lit, par nom de lieu, les images pour lesquelles des informations de nom de lieu ont été enregistrées.
[LECT.VOYAGE]	Lit les images pour lesquelles [DATE VOYAGE] a été réglé.
[LECTURE CATEG.]	Lit les images par catégorie.
[CALENDRIER]	Affiche l'écran de calendrier et lit les images par date de photographie ou filmage.
[LECTURE FAVORIS]	Lit les images définies comme [MES FAVORIS].

- Reportez-vous aux commandes de l'appareil photo concernant les commandes et réglages. (Il peut y avoir des différences partielles.)

### 5 Affichez les images

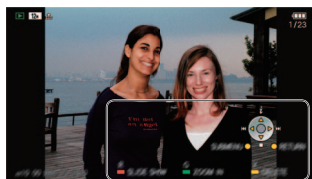

Panneau de commandes

- Le panneau de commandes s'éteint automatiquement s'il reste inutilisé pendant environ 5 secondes. (Le panneau s'affiche de nouveau si vous appuyez sur une touche quelconque.) Pour atténuer la luminosité du panneau de commandes, appuyez sur [RETURN].
- Faire la lecture des images animées ou des images fixes avec son → appuyez sur [OK]
- Lecture de diaporama → appuyez sur la touche rouge
- Réglages de diaporama → appuyez sur [OPTION]
- Pour afficher les informations d'image → appuyez sur ▲
- Pour revenir à l'écran précédent → appuyez sur ▼

### ■ Autres commandes reliées

- Mise hors tension  
Il est aussi possible d'éteindre l'appareil photo en même temps que le téléviseur à l'aide de la télécommande.
- Sélection d'entrée automatique
  - Cette fonction fait permuter automatiquement l'entrée du téléviseur sur l'écran de l'appareil photo chaque fois que vous allumez l'appareil photo alors qu'il est raccordé par un mini-câble HDMI. Il est aussi possible d'allumer le téléviseur via l'appareil photo à partir du mode de veille (si 'Power on link (Démarrage simultané)' est réglé sur 'oui' sur le téléviseur).
  - Il se peut que le réglage d'entrée ne puisse pas être changé automatiquement avec certaines prises HDMI de téléviseur. Dans ce cas, modifiez le réglage d'entrée à l'aide de la télécommande du téléviseur (pour plus de détails, reportez-vous au mode d'emploi du téléviseur).
  - Si VIERA Link (HDMI) ne fonctionne pas correctement (→161)

- Utilisez exclusivement un mini-câble HDMI Panasonic authentique (en option).
- La forme de la télécommande varie suivant le pays ou la région d'achat du téléviseur.
- Les câbles non conformes à la norme HDMI ne fonctionneront pas.
- En cas de doute concernant la compatibilité du téléviseur avec VIERA Link, consultez le mode d'emploi du téléviseur.
- Si l'option [VIERA Link] de l'appareil photo est réglée sur [OUI], les commandes exécutables au moyen des touches de l'appareil photo seront limitées.
- Assurez-vous que la fonction VIERA Link (HDMI) est activée sur le téléviseur auquel vous raccordez l'appareil photo (pour plus de détails, reportez-vous au mode d'emploi du téléviseur).
- Pour ne pas utiliser VIERA Link (HDMI), réglez l'option [VIERA Link] de l'appareil photo sur [NON].
- Lors de l'utilisation avec VIERA Link, le [MODE HDMI] (→27) de l'appareil photo est sélectionné automatiquement.
- Il se peut que la résolution change automatiquement lors de la lecture, sur cet appareil photo, d'images animées AVCHD Lite filmées au moyen d'un autre appareil photo. Le cas échéant, il se peut que l'écran s'éteigne un moment, mais il ne s'agit pas d'un dysfonctionnement.
- Si l'onglet est sélectionné sur l'écran du téléviseur, il ne sera pas possible de sélectionner ([AVCHD Lite]), ou ([IMAGE ANIMÉE]) dans [DIAPORAMA] [SÉLECTION CATÉGORIE].

# Liste des affichages de l'écran LCD

Appuyez sur la touche [DISPLAY] pour changer l'affichage (→46).

## Pendant l'enregistrement

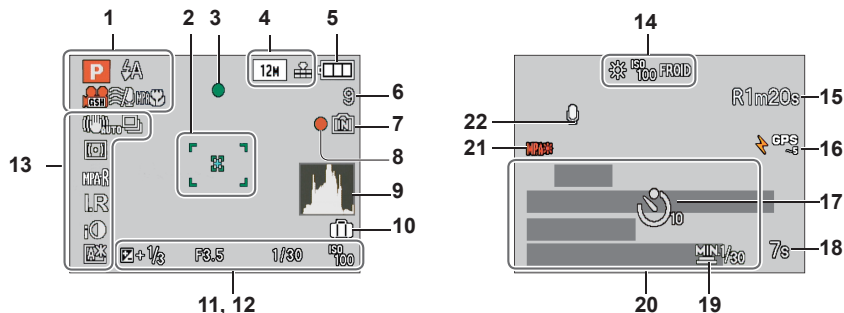

- 1 Mode d'enregistrement (TZ10 →31, 108, TZ8 →33)  
Flash (→47)  
Qualité d'enregistrement TZ10 (→108)  
Recherche MPA (→36, 99)  
Vent coupé TZ10 (→109)  
Enregistrement macro (→49)
- 2 Zone AF (→37)  
Zone AF centrée (→100)  
Cible de mesure centrée (→101)
- 3 Mise au point (→34)
- 4 Taille d'image (→95)  
Qualité (→96)
- 5 Charge restante de la batterie (→16)
- 6 Nombre d'images enregistrables (TZ10 →174, TZ8 →176)
- 7 Destination de sauvegarde (→16)
- 8 État d'enregistrement
- 9 Histogramme (→46)
- 10 Date de voyage (→90)
- 11 Compensation d'exposition (→53)  
Valeur d'ouverture/Vitesse d'obturation (→37, 56, 57, 58)  
Sensibilité ISO (→97)  
ISO intelligent (→96)
- 12   
Plage de mise au point (→51)  
Zoom (→39)/Zoom macro (→50)

- 13 Stabilisateur d'image optique (→105)/  
Alerte de vacillement (→37)  
Mode de mesure (→101)  
Pré MPA (→101)  
Mode rafale (→103)  
Prises de vues en rafale (→54)  
Multi format (→55)  
Résolution I. (→41, 103)  
Exposition intelligente (→102)  
Mode LCD (→23)  
Économie LCD (→24)
- 14 Balance des blancs (→98)  
Sensibilité ISO (→97)/ISO max. (→96)  
Effet de couleur (→104)
- 15 Temps d'enregistrement disponible (TZ10 →72, TZ8 →76)
- 16 GPS TZ10 (→84)
- 17 Mode de retardateur (→52)
- 18 Temps d'enregistrement écoulé (TZ10 →72, TZ8 →76)
- 19 Vitesse d'obturation minimum (→102)
- 20 Jours de voyage écoulés (TZ10 →90, TZ8 →91)  
Âge en années/mois (→65, 80)  
Réglages de destination (→92)  
Informations de nom de lieu (→84)  
Date et heure d'enregistrement (→17, 19)
- 21 Enregistrement audio (→106)
- 22 Lampe d'assistance AF (→106)

## Pendant la lecture

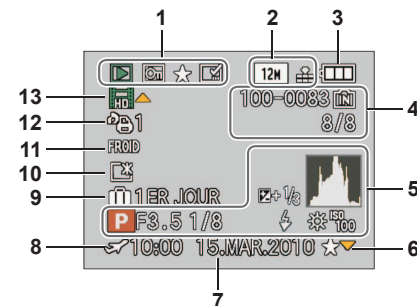

- 1 Mode lecture (→118)  
Photo protégée (→135)  
Mes Favoris (→133)  
Affichage de timbre apposé (→128)
- 2 Taille d'image (→95)  
Qualité (→96)
- 3 Charge restante de la batterie (→16)
- 4 Numéro de dossier/fichier (→25, 44, 142)  
Numéro de photo/Nombre total de photos (→44)  
Temps d'enregistrement d'images animées/  
Temps de lecture écoulé (→115)  
Destination de sauvegarde (→16)
- 5 GPS TZ10 (→84)  
Histogramme (→46)  
Informations d'enregistrement
- 6 Réglages favoris (→133)
- 7 Date et heure d'enregistrement  
Informations de nom de lieu\* (→84)  
Destination\* (→92)  
Nom\* (→65, 78)  
Titre\* (→126)
- 8 Réglages de destination (→93)
- 9 Jours de voyage écoulés (→90)
- 10 Mode LCD (→23)
- 11 Effet de couleur (→104)
- 12 Quantité de photos à imprimer (→134)
- 13 Images animées/Image fixe avec son (→115)  
Icône d'avertissement de câble déconnecté (→144)

\* L'ordre de priorité pour l'affichage est le suivant : informations de nom de lieu, titre, destination, nom ([BÉBÉ]/[ANIMAL DOMEST.]), nom ([REC. VISAGE]).

Les écrans illustrés ne sont que des exemples. L'affichage réel peut être différent.

# Affichages de message

Signification et réponse requise pour les principaux messages affichés sur l'écran LCD.

## [CETTE CARTE MÉMOIRE N'EST PAS UTILISABLE.]

- Une carte MultiMediaCard a été insérée.  
→ Non compatible avec l'appareil photo. Utilisez une carte compatible.

## [CETTE CARTE MÉMOIRE EST PROTÉGÉE CONTRE L'ÉCRITURE.]

- Déverrouillez le loquet de protection contre l'écriture sur la carte. (→16)

## [AUCUNE IMAGE VALABLE À LIRE]

- Prenez des photos ou insérez une carte qui contient des photos.

## [CETTE IMAGE EST PROTÉGÉE]

- Désactivez la protection avant de supprimer, etc. (→135)

## [CERTAINES IMAGES NE PEUVENT PAS ÊTRE EFFACÉES] [CETTE IMAGE NE PEUT PAS ÊTRE EFFACÉE]

- Il n'est pas possible de supprimer les photos non DCF (→44).  
→ Sauvegardez les données nécessaires sur un ordinateur ou autre appareil, puis utilisez [FORMATER] sur l'appareil photo pour effacer la carte. (→28)

## [AUCUNE NOUVELLE SÉLECTION POSSIBLE]

- Le nombre de photos qu'il est possible de supprimer en une seule fois est dépassé.
- Plus de 999 images ont été définies comme favorites. (Autres que des images animées AVCHD Lite **TZ10**)
- Le nombre d'images permises en une fois pour [ÉDIT. TITRE], [TIMBRE CAR.] ou [REDIMEN.] (réglages multiples) a été dépassé.

## [NE PEUT PAS ÊTRE RÉGLÉ SUR CETTE IMAGE]

- [RÉG. IMPR.], [ÉDIT. TITRE] et [TIMBRE CAR.] ne sont pas possibles pour les photos non DCF (→44).

## [ÉTEIGNEZ PUIS RALLUMEZ L'APPAREIL PHOTO] [ERREUR SYSTÈME]

- L'objectif ne fonctionne pas bien.  
→ Remettez l'appareil sous tension.  
(Si cet affichage ne disparaît pas, informez-vous auprès du revendeur.)

## [CERTAINES IMAGES NE PEUVENT PAS ÊTRE COPIÉES] [LA COPIE NE PEUT PAS ÊTRE ACHÉVÉE]

- Il n'est pas possible de copier les photos dans les cas suivants.  
→ Une photo du même nom existe déjà dans la mémoire intégrée lors de la copie depuis la carte.  
→ Le fichier n'est pas conforme à la norme DCF.  
→ Photo prise ou modifiée sur un appareil différent.

## [PAS ASSEZ D'ESPACE SUR MÉMOIRE INTERNE] [MÉMOIRE INSUFFISANTE DANS LA CARTE]

- Il n'y a plus d'espace libre sur la mémoire intégrée ou la carte. Lorsque vous copiez des images de la mémoire intégrée à la carte (copie par lot), les images sont copiées tant qu'il reste de la place sur la carte.

## [ERREUR MÉMOIRE INTERNE] [FORMATER MÉM. INT. ?]

- S'affiche lors du formatage de la mémoire interne à partir d'un ordinateur, etc.  
→ Reformatez directement en utilisant l'appareil photo. Les données seront supprimées.

## [ERREUR CARTE MÉMOIRE] [FORMATER CETTE CARTE?]

- Le format de la carte n'est pas pris en charge sur cet appareil photo.  
→ Sauvegardez les données nécessaires sur un ordinateur ou autre appareil, puis utilisez [FORMATER] sur l'appareil photo. (→28)

## [RÉINSÉRER LA CARTE SD] [ESSAYER AVEC UNE AUTRE CARTE]

- L'accès à la carte a échoué.  
→ Réinsérez la carte.
- Essayez avec une autre carte.

## [ERREUR CARTE MÉMOIRE] [ERREUR DE PARAMÈTRE DE LA CARTE MÉMOIRE]

- La carte n'est pas conforme à la norme SD.
- Pour l'utilisation des cartes à capacité de 4 Go ou plus, seules les cartes mémoire SDHC ou SDXC sont prises en charge.

## [ERREUR LECTURE]/[ERREUR ÉCRITURE] [VEUILLEZ VÉRIFIER LA CARTE]

- La lecture des données a échoué.  
→ Assurez-vous que la carte est correctement insérée (→14).
- L'écriture des données a échoué.  
→ Mettez l'appareil hors tension et retirez la carte, puis réinsérez-la et remettez l'appareil sous tension.
- La carte est peut-être endommagée.
- Essayez avec une autre carte.

## [ENREGISTREMENT IMPOSSIBLE À CAUSE DE DONNÉES DE FORMAT INCOMPATIBLE (NTSC/PAL) SUR LA CARTE.]

- Une carte qui a été utilisée sur un autre appareil photo pour filmer des images animées AVCHD dans un système de diffusion différent ne peut être utilisée pour filmer des images animées AVCHD Lite sur le présent appareil photo.  
→ Formatez la carte au moyen du présent appareil photo. Les données seront supprimées.

## [LE FILM ENREGISTRÉ A ÉTÉ EFFACÉ À CAUSE DE LA LIMITATION DE LA VITESSE D'ÉCRITURE DE LA CARTE]

- L'utilisation d'une carte SD de vitesse 'Classe 4'\* ou supérieure est recommandée pour filmer en format [AVCHD Lite(ENR GPS)]/[AVCHD Lite]. **TZ10**  
L'utilisation d'une carte SD de vitesse 'Classe 6'\* ou supérieure est recommandée pour filmer en mode 'MOTION JPEG'.  
\* La classe de vitesse SD est une cote de vitesse pour l'écriture continue.
- Si le filmage s'arrête même si vous utilisez la carte ci-dessus, cela signifie que la vitesse d'écriture est lente. Il est recommandé de faire une copie de secours des données de la carte mémoire puis de reformater cette dernière (→28).
- L'enregistrement d'images animées peut prendre fin automatiquement avec certaines cartes.

## [UN DOSSIER NE PEUT PAS ÊTRE CRÉÉ]

- Le nombre de dossiers utilisés a atteint 999.  
→ Sauvegardez toutes les données nécessaires sur l'ordinateur (ou autre appareil), et [FORMATER] (→28). Le numéro de dossier revient à 100 lors de l'exécution de [RENUM.FICHIER] (→25).

## [L'IMAGE EST AFFICHÉE AU FORMAT 16:9] [L'IMAGE EST AFFICHÉE AU FORMAT 4:3]

- Le câble AV est connecté à l'appareil photo.  
→ Pour retirer le message immédiatement → Appuyez sur [MENU/SET].  
→ Pour changer le rapport de format → Changez [FORMAT TV] (→26).
- Le câble de connexion USB est seulement connecté à l'appareil photo.  
→ Le message disparaît lorsque le câble est aussi connecté à l'autre appareil.

## [CETTE BATTERIE NE PEUT PAS ÊTRE UTILISÉE]

- Utilisez une batterie Panasonic authentique.
- La batterie ne peut pas être reconnue car la borne est sale.  
→ Essayez toute trace de saleté sur la borne de la batterie.

## [LA BATTERIE EST ÉPUISEE]

- Le niveau de charge de la batterie est bas.  
→ Chargez la batterie avant l'utilisation. (→11)

## [LA FONCTION GPS N'EST PAS DISPONIBLE DANS CETTE RÉGION.] **TZ10**

- Il se peut que la fonction GPS soit inopérante en Chine ou dans les régions frontalières des pays voisins de la Chine. (Valide pour février 2010)



## Batterie, alimentation

### L'appareil photo ne fonctionne pas même s'il est sous tension.

- La batterie n'est pas insérée correctement (→14) ou doit être rechargée.

### L'écran LCD s'éteint même si l'appareil est sous tension.

- [MODE VEILLE] est activé. (→24)  
→ Enfoncez la touche d'obturateur à mi-course pour libérer.
- La batterie doit être rechargée.

### L'appareil photo se met hors tension dès sa mise sous tension.

- La batterie doit être rechargée.
- L'appareil photo est réglé sur [MODE VEILLE]. (→24)  
→ Enfoncez la touche d'obturateur à mi-course pour libérer.

### L'appareil s'éteint automatiquement.

- Si vous raccordez l'appareil photo à un téléviseur compatible VIERA Link à l'aide d'un mini-câble HDMI (en option) et éteignez le téléviseur à l'aide de sa télécommande, l'appareil photo s'éteindra aussi.  
→ Pour ne pas utiliser VIERA Link, réglez [VIERA Link] sur [NON]. (→27) **TZ10**

## GPS **TZ10**

### Impossible d'effectuer le positionnement.

- Lorsque [RÉGLAGE GPS] est réglé sur [NON]. (→85)
- Suivant l'environnement de photographie ou de filmage, tel qu'à l'intérieur ou près d'édifices, il peut être impossible de bien recevoir les signaux des satellites de géo-positionnement. (→84)  
→ Pendant l'utilisation de la fonction GPS, il est recommandé de garder l'appareil photo immobile un instant avec l'antenne GPS orientée vers le haut dans un emplacement extérieur où tout le ciel est visible.



### Le témoin d'état clignote alors que l'appareil photo est éteint.

- [RÉGLAGE GPS] est réglé sur [OUI].
- Avant d'éteindre l'appareil photo dans un avion, un hôpital ou autre zone à utilisation limitée, réglez [RÉGLAGE GPS] sur [NON] ou .

### Le positionnement prend du temps.

- Le positionnement peut prendre plusieurs minutes lors de la première utilisation de l'appareil photo ou s'il est resté inutilisé pendant un certain temps.
- Le positionnement prend normalement moins de deux minutes, mais comme la position des satellites de géo-positionnement change, il peut prendre plus de temps suivant l'emplacement et l'environnement de photographie ou de filmage.
- Le positionnement prendra du temps dans les environnements où il est difficile de recevoir les signaux des satellites de géo-positionnement. (→84)

### Les informations de nom de lieu sont différentes du lieu de photographie ou de filmage.

- Immédiatement après la mise sous tension de l'appareil photo ou lorsque l'icône GPS est autre que , les informations de nom de lieu enregistrées dans l'appareil photo peuvent être considérablement différentes de la position actuelle.
- Lorsque  s'affiche pour les informations de nom de lieu, vous pouvez remplacer les informations par d'autres informations candidates avant de commencer à photographier ou à filmer. (→87)

### Les informations de nom de lieu ne s'affichent pas.

- " - - " s'affiche s'il n'y a pas de points de repère ou autres points à proximité, ou s'il n'y a pas d'informations enregistrées dans la base de données. (→87)  
→ Pendant la lecture, il est possible de saisir un nom de lieu ou autre information à l'aide de [MODIF. LIEU]. (→127)

Faites d'abord les vérifications suivantes (→156 - 162).

(Le rétablissement des valeurs par défaut des réglages de menu peut régler certains problèmes. Essayez avec [RESTAURER] dans le menu [CONFIG.] en mode d'enregistrement (→26).)

## Enregistrement

### Je ne peux pas enregistrer de photos.

- Le commutateur ENR/LECT n'est pas réglé sur  (enregistrer).
- La mémoire interne ou la carte est pleine. → Libérez de l'espace en supprimant des photos inutiles (→45).

### Impossible d'enregistrer sur des cartes.

- La carte a été formatée sur un autre appareil.  
→ **Formatez-les sur cet appareil photo. (→28)**
- **Pour plus de détails sur les cartes compatibles (→16).**

### La capacité d'enregistrement est basse.

- Il faut charger la batterie.  
→ Utilisez une batterie complètement chargée (non une batterie vendue préchargée). (→11)  
→ Si vous laissez l'appareil photo allumé, la batterie s'épuisera. Éteignez souvent l'appareil photo en utilisant [MODE VEILLE] (→24), etc.
- Vérifiez la capacité d'enregistrement d'images des cartes et de la mémoire intégrée. **(TZ10 →174, TZ8 →176)**

### Les photos enregistrées sont blanchâtres.

- L'objectif est sale (empreintes digitales, etc.)  
→ Mettez l'appareil sous tension pour retirer la monture d'objectif, et nettoyez la surface de l'objectif à l'aide d'un chiffon doux et sec.
- L'objectif est embrouillé (→7).

### Les photos enregistrées sont trop lumineuses/sombres.

- **Les photos ont été prises dans des endroits sombres ou l'écran est presque complètement occupé par des sujets lumineux (neige, conditions d'éclairage intense, etc.). (La luminosité de l'écran LCD peut être différente de celle de la photo.)**  
→ Réglez l'exposition (→53).
- **[VIT. OBTU. MINI.] est réglé sur des vitesses rapides, comme par exemple [1/250] (→102).**

### 2 ou 3 photos sont prises même si je n'appuie qu'une fois sur la touche d'obturateur.

- Appareil photo réglé pour utiliser [PRISES VUES RAFALE] (→54), [MULTI FORMAT] (→55), [RAFALE] (→103), ou le mode de scène [RAFALE RAPIDE] (→66) ou [RAFALE FLASH] (→67).

### La mise au point ne s'effectue pas correctement.

- Le réglage du mode ne convient pas à la distance du sujet. (La plage de mise au point varie suivant le mode d'enregistrement.)
- Le sujet ne se trouve pas dans la plage de mise au point.
- Cela est dû au vacillement de l'appareil ou au mouvement du sujet (→96, 105).

### Les photos enregistrées sont floues. Le stabilisateur d'image optique est inefficace.

- La vitesse d'obturation est plus lente dans les endroits sombres et le stabilisateur d'image optique est moins efficace.  
→ Tenez l'appareil photo fermement à deux mains et gardez les bras près du corps.
- Utilisez un trépied et le retardateur (→52) lors de l'utilisation d'une vitesse d'obturation plus basse avec [VIT. OBTU. MINI.].

### Il n'est pas possible d'utiliser [PRISES VUES RAFALE] ou [MULTI FORMAT].

- Il n'y a assez de mémoire que pour 2 photos ou moins.

### Les photos enregistrées semblent moins clairement définies ou il y a de l'interférence.

- La sensibilité ISO est élevée ou la vitesse d'obturation est lente.  
(Le réglage par défaut de [SENSIBILITÉ] est [AUTO] – de l'interférence peut apparaître sur les photos prises à l'intérieur.)  
→ Réduisez la [SENSIBILITÉ] (→97).  
→ Réglez dans le sens + l'option [RÉDUC. BRUIT] sous [RÉGL. IMAGE]. (→105)  
→ Prenez les photos dans des endroits plus lumineux.
- Appareil photo réglé sur le mode de scène [HAUTE SENS.] ou [RAFALE RAPIDE].  
(L'image est moins clairement définie en raison de la sensibilité élevée.)

### Enregistrement (Suite)

#### Les photos sont sombres ou leurs couleurs sont médiocres.

- Il se peut que les couleurs ne semblent pas naturelles sous l'effet de la source de lumière.  
→ Utilisez [ÉQ.BLANCS] pour régler les couleurs. (→98)

#### La luminosité ou la coloration de la photo enregistrée est différente de la réalité.

- La prise de photos sous un éclairage fluorescent peut exiger une vitesse d'obturation plus élevée et causer une luminosité ou une coloration légèrement différente, mais il ne s'agit pas d'un dysfonctionnement.

#### Une bande rouge peut apparaître sur l'écran LCD, ou l'écran peut devenir partiellement ou complètement rougeâtre, lorsque vous filmez/photographiez ou enfoncez la touche d'obturateur à mi-course.

- Il s'agit d'une caractéristique de CCD et cela peut se produire si le sujet contient des zones plus lumineuses. Ces zones peuvent être floues, mais il ne s'agit pas d'un dysfonctionnement. Cela sera enregistré sur les images animées, mais pas sur les images fixes.
- Il est recommandé de garder l'écran à l'écart des sources de lumière puissantes, telles que la lumière du soleil, lors de la prise de photos.



#### L'enregistrement IMAGE ANIMÉE s'arrête avant la fin.

- Avec certaines cartes l'affichage d'accès peut apparaître brièvement après l'enregistrement et l'enregistrement peut s'arrêter avant la fin.
- L'utilisation d'une carte SD de vitesse 'Classe 4\*' ou supérieure est recommandée pour filmer en format [AVCHD Lite(ENR GPS)]/[AVCHD Lite]. **TZ10**  
L'utilisation d'une carte SD de vitesse 'Classe 6\*' ou supérieure est recommandée pour filmer en mode 'MOTION JPEG'.  
\* La classe de vitesse SD est une cote de vitesse pour l'écriture continue.
- Si le filmage s'arrête même si vous utilisez la carte ci-dessus, cela signifie que la vitesse d'écriture est lente. Il est recommandé de faire une copie de secours des données de la carte mémoire puis de reformater cette dernière (→28).

#### Il n'est pas possible de verrouiller la mise au point sur le sujet. (La recherche MPA échoue)

- Si les couleurs du sujet sont différentes à la périphérie, réglez la zone AF sur les couleurs spécifiques au sujet en alignant cette zone sur la zone AF. (→100)

### Écran LCD

#### L'éclairage de l'écran LCD faiblit pendant l'enregistrement d'images animées

- Il se peut que l'éclairage de l'écran LCD faiblisse si vous enregistrez des images animées pendant de longues périodes.

#### La luminosité est instable.

- La valeur d'ouverture est réglée pendant que la touche d'obturateur est enfoncée à mi-course. (Cela n'affecte pas la photo enregistrée.)

#### L'écran scintille à l'intérieur.

- Il se peut que l'écran scintille après la mise sous tension (pour éviter d'être affecté par la lumière fluorescente).

#### L'écran est trop lumineux/foncé.

- Appareil photo réglé sur [MODE LCD] (→23).

#### Il y a des points noirs/bleus/rouges/verts ou de l'interférence. L'écran semble déformé lorsqu'on le touche.

- Cela n'est pas un dysfonctionnement et il n'y a pas lieu de s'inquiéter, puisque la déformation ne sera pas enregistrée sur les photos.

### Écran LCD (Suite)

#### La date ou l'âge ne s'affiche pas.

- La date actuelle, [DATE VOYAGE] (→90), et les âges dans les modes de scène [BÉBÉ] et [ANIMAL DOMES.] (→65) s'affichent seulement pendant environ 5 secondes après le démarrage, les changements de réglage et les changements de mode. Il n'est pas possible de les afficher en permanence.

### Flash

#### Le flash n'est pas émis.

- Le flash est réglé sur [FORCÉ NON] (→47).
- Lorsqu'il est réglé sur [AUTO] **FA**, il se peut que le flash ne soit pas émis dans certaines conditions.
- Le flash ne peut pas être déclenché en modes de scène [PAYSAGE], [AIDE PANORAMIQUE], [PAYSAGE NOCT.], [CRÉPUSCULE], [RAFALE RAPIDE], [CIEL ÉTOILÉ], [FEU D'ARTIFICE] et [PHOTO AÉRIENNE], ou lors de l'utilisation de [PRISES VUES RAFALE] ou de [RAFALE].
- Le flash ne se déclenche pas pendant le filmage.

#### Le flash est déclenché plusieurs fois.

- La fonction de réduction des yeux rouges est activée (→47). (Le flash se déclenche deux fois pour éviter que les yeux ne semblent rouges.)
- Le mode de scène est réglé sur [RAFALE FLASH].

### Lecture

#### Les photos ont été pivotées.

- [ROTATION AFF] est réglé sur [OUI].  
(Fait automatiquement pivoter les photos du format portrait au format paysage. Il se peut que certaines photos prises avec l'appareil à la verticale soient interprétées comme des photos de format portrait.)  
→ Réglez [ROTATION AFF] sur [NON]. (→132)

#### Je ne peux pas afficher les photos. Il n'y a pas de photos ou d'images animées.

- Le commutateur ENR/LECT n'est pas réglé sur **(L)** (lecture).
- Il n'y a pas de photos dans la mémoire interne ou la carte (les photos sont lues à partir de la carte si une carte est insérée, et à partir de la mémoire interne dans le cas contraire).
- Le mode de lecture a été modifié.  
→ Réglez le mode de lecture sur [LECT. NORMALE] (→118).

#### Le numéro de dossier/fichier s'affiche sous la forme [-]. La photo est noire.

- La photo a été modifiée sur un ordinateur ou prise avec un appareil différent.
- La batterie a été retirée juste après la prise de la photo, ou la photo a été prise alors que la batterie était faible.  
→ Utilisez [FORMATER] pour supprimer (→28).

#### Une date inexacte s'affiche lors de la lecture de calendrier.

- La photo a été modifiée sur un ordinateur ou prise avec un appareil différent.
- [REGL.HORL.] est incorrect (→17, 19).  
(Une date inexacte peut s'afficher lors de la lecture de calendrier sur les photos copiées sur un ordinateur puis à nouveau sur l'appareil photo, si la date de l'ordinateur est différente de celle de l'appareil photo.)

#### Suivant le sujet, une bordure d'interférence peut apparaître sur l'écran.

- Cela s'appelle le moiré. Il ne s'agit pas d'un dysfonctionnement.

## Lecture(Suite)

**Des points ronds blancs, comme des bulles de savon, apparaissent sur la photo enregistrée.**

- Si vous prenez une photo avec le flash dans un endroit sombre ou à l'intérieur, il se peut que des points ronds blancs apparaissent sur la photo car le flash réfléchit sur les particules de poussière dans l'air. Il ne s'agit pas d'un dysfonctionnement. Ce phénomène a pour caractéristique que le nombre de points ronds et leur position varie d'une photo à l'autre.



**[LA VIGNETTE EST AFFICHÉE] s'affiche sur l'écran.**

- Les photos ont peut-être été enregistrées sur un autre appareil. Dans ce cas, elles peuvent s'afficher avec une qualité d'image médiocre.

**Noircit les zones rouges des photos prises.**

- Lorsque la fonction de correction numérique des yeux rouges (☞) est activée et que vous photographiez un sujet dont certaines parties sont d'une couleur proche de celle de la peau et contiennent une zone rouge, il se peut que la fonction de correction numérique des yeux rouges noircisse cette zone rouge.
  - Il est recommandé de régler le flash sur [A], [S] ou [ON], ou de régler [SANS YEUX R.] sur [NON] avant de photographier.

**Les bruits de fonctionnement de l'appareil photo seront enregistrés sur les images animées.**

- Il se peut que les bruits de fonctionnement de l'appareil photo soient enregistrés lorsque ce dernier ajuste automatiquement l'ouverture de l'objectif lors de l'enregistrement d'images animées ; il ne s'agit pas d'un dysfonctionnement.

**Les images animées et les images avec son filmées par cet appareil photo ne peuvent être lues sur d'autres appareils photo.**

- Il se peut que la lecture des images animées et photos avec son prises sur cet appareil photo ne soit pas toujours possible sur les appareils photo des autres fabricants. Il se peut aussi que leur lecture ne soit pas possible sur certains appareils photo numériques Panasonic (LUMIX).\* **TZ10**
  - \* Appareils photo mis en vente avant décembre 2008, et certains appareils photo mis en vente en 2009 (séries FS et LS).
- Les images animées enregistrées en format [AVCHD Lite]\* ne peuvent être lues sur les appareils qui ne prennent pas en charge AVCHD. Dans certains cas, les images animées ne peuvent être lues correctement sur les appareils compatibles AVCHD. **TZ10**
  - \* Les images animées filmées en mode [AVCHD Lite(ENR GPS)] ne peuvent être lues sur les appareils photo numériques (LUMIX) de Panasonic compatibles avec l'enregistrement AVCHD (Lite) et vendus en 2009 ou avant.
- Dans certains cas, les images animées filmées et les images avec son prises avec cet appareil photo ne peuvent pas être lues par les appareils photo numériques des autres fabricants, ni sur les appareils photo numériques Panasonic (LUMIX) achetés avant juillet 2008. **TZ8**

## Téléviseur, ordinateur, imprimante

**Aucune image n'apparaît sur le téléviseur. L'image est floue ou sans couleur.**

- L'appareil n'est pas correctement raccordé (→147, 148).
- Le téléviseur n'a pas été permuté sur l'entrée auxiliaire.
- Le téléviseur ne prend pas en charge le type de carte utilisé.
- Vérifiez le réglage de [SORTIE VIDEO] (NTSC/PAL) sur l'appareil photo. (→26)

**L'affichage de l'écran du téléviseur est différent de celui de l'écran LCD.**

- Sur certains téléviseurs le rapport de format peut être incorrect ou les bords peuvent être coupés.

**Je ne peux pas faire la lecture des images animées sur le téléviseur.**

- Une carte est insérée dans le téléviseur.
  - Raccordez l'appareil photo à l'aide du câble AV (fourni) ou d'un mini-câble HDMI (en option) **TZ10** et faites la lecture sur l'appareil photo (→147, 148).

## Téléviseur, ordinateur, imprimante (Suite)

**La photo ne s'affiche pas sur tout l'écran du téléviseur.**

- Vérifiez les réglages de [FORMAT TV] (→26).

**VIERA Link (HDMI) ne fonctionne pas. **TZ10****

- Le mini-câble HDMI (en option) est-il bien connecté ? (→148)
  - Assurez-vous que le mini-câble HDMI (en option) est inséré à fond.
- L'option [VIERA Link] de l'appareil photo est-elle réglée sur [OUI]? (→27)
  - Il se peut que le réglage d'entrée ne puisse pas être changé automatiquement avec certaines prises HDMI de téléviseur. Dans ce cas, modifiez le réglage d'entrée à l'aide de la télécommande du téléviseur (pour plus de détails, reportez-vous au mode d'emploi du téléviseur).
  - Vérifiez les réglages VIERA Link (HDMI) sur l'appareil auquel l'appareil photo est raccordé.
  - Éteignez et rallumez l'appareil photo.
  - Désactivez l'option 'Commande VIERA Link (commande d'appareil HDMI)' sur le téléviseur (VIERA), puis réactivez-la. (Pour plus de détails, reportez-vous au mode d'emploi du téléviseur VIERA.)

**Je ne peux pas envoyer les photos vers l'ordinateur.**

- L'appareil n'est pas correctement raccordé (→141).
- Assurez-vous que l'ordinateur a reconnu l'appareil photo.
- Réglez [MODE USB] sur [PC] (→26).

**L'ordinateur ne reconnaît pas la carte (il lit seulement la mémoire interne).**

- Déconnectez le câble de connexion USB et reconnectez-le avec la carte insérée.
- Réglez la molette de sélection du mode sur tout autre mode que [P].

**L'ordinateur ne reconnaît pas la carte. (Lors de l'utilisation d'une carte mémoire SDXC)**

- Assurez-vous que l'ordinateur est compatible avec les cartes mémoire SDXC. <http://panasonic.net/avc/sdcard/information/SDXC.html>
- Il se peut qu'un message vous invite à formater la carte lorsque vous l'insérez. Ne formatez pas la carte.
- Si le témoin [ACCÈS] ne s'éteint pas sur l'écran LCD, éteignez l'appareil photo avant de déconnecter le câble de connexion USB.

**Je veux faire la lecture des photos de l'ordinateur sur l'appareil photo.**

- Utilisez le logiciel fourni 'PHOTOfunSTUDIO' pour copier les photos de l'ordinateur à l'appareil photo.
- Pour sauvegarder le bloc-notes, utilisez le logiciel pour copier de l'ordinateur à la carte, puis copiez le dossier de bloc-notes au moyen de [COPIE] (→137) dans le menu [LECT.].

**Je ne peux pas imprimer quand l'appareil est raccordé à l'imprimante.**

- L'imprimante n'est pas compatible PictBridge.
- Réglez [MODE USB] sur [PictBridge (PTP)] (→26).

**Impossible d'imprimer la date.**

- Effectuez les réglages d'impression de la date avant d'imprimer.
  - En boutique : Effectuez les réglages de [RÉG. IMPR.] (→134), et demandez d'imprimer 'avec les dates'.
  - Avec une imprimante : Effectuez les réglages de [RÉG. IMPR.], et utilisez une imprimante compatible avec l'impression de la date.
  - Avec le logiciel fourni : Sélectionnez 'avec les dates' dans les réglages d'impression.
- Utilisez [TIMBRE CAR.] avant d'imprimer (→128).

**Les bords des photos sont coupés lors de l'impression.**

- Libérez les réglages de cadrage ou d'annulation de bordure sur l'imprimante avant d'imprimer. (Consultez le mode d'emploi de l'imprimante.)
- Les photos ont été enregistrées avec un rapport de format **16:9**.
  - Pour l'impression dans une boutique photo, vérifiez que l'impression en format 16:9 est possible.

### Autres

#### Le menu ne s'affiche pas dans la langue désirée.

- Changez le réglage de [LANGUE] (→28).

#### L'appareil photo fait des cliquetis quand on l'agite.

- Ce son vient du mouvement de l'objectif et n'est pas un dysfonctionnement.

#### Impossible de régler sur [PRÉV.AUTO].

- Non réglable lors de l'utilisation de l'une ou l'autre des options suivantes : modes de scène [PRISES VUES RAFALE], [MULTI FORMAT], [RAFALE], [AUTOPORTRAIT], [RAFALE RAPIDE], et [RAFALE FLASH] et [ENR. SON].

#### Une lampe rouge s'allume lorsque l'on enfonce la touche d'obturateur à mi-course dans les endroits sombres.

- [LAMPE ASS. AF] est réglé sur [OUI] (→106).

#### La lampe d'assistance AF ne s'allume pas.

- [LAMPE ASS. AF] est réglé sur [NON].
- Elle ne s'allume pas dans les endroits lumineux ou lors de l'utilisation des modes de scène [AUTOPORTRAIT], [PAYSAGE], [PAYSAGE NOCT.], [CRÉPUSCULE], [FEU D'ARTIFICE], [PHOTO AÉRIENNE] et [SOUS-MARINE].

#### L'appareil photo est chaud.

- L'appareil photo peut chauffer un peu pendant l'utilisation, mais cela n'affecte ni son fonctionnement ni la qualité des photos.

#### L'objectif émet un bruit de cliquetis.

- Lorsque la luminosité change, il se peut que l'objectif émette un bruit de cliquetis et que la luminosité de l'écran change aussi, mais cela est dû aux réglages d'ouverture effectués. (Cela n'affecte pas l'enregistrement.)

#### L'horloge est inexacte.

- L'appareil photo a été laissé inutilisé pendant une longue période.  
→ Réglez à nouveau l'horloge (→17, 19).
- Le réglage de l'horloge a pris du temps (le retard de l'horloge correspond à ce temps).

#### Lors de l'utilisation du zoom, l'image se déforme légèrement et les bords du sujet deviennent colorés.

- Les images peuvent être légèrement déformées ou colorées autour des bords, suivant le rapport de zoom, mais il ne s'agit pas d'un dysfonctionnement.

#### Le mouvement du zoom s'arrête un moment

- Le mouvement du zoom s'arrête un moment lors de l'utilisation du zoom optique supplémentaire ou du zoom i.Zoom, mais il ne s'agit pas d'un dysfonctionnement.

#### Le zoom n'atteint pas le taux de grossissement maximum

- Si le taux de grossissement s'arrête à 3 X, cela signifie que l'appareil est réglé sur [ZOOM MACRO]. (→50)

#### Les numéros de fichier ne sont pas enregistrés dans l'ordre.

- Les numéros de fichier reviennent à zéro quand de nouveaux dossiers sont créés (→142).

#### Les numéros de fichier ont diminué.

- La batterie a été retirée/insérée alors que l'appareil était sous tension.  
(Les numéros peuvent diminuer si les numéros de dossier/fichier ne sont pas correctement enregistrés.)

## Précautions pour l'utilisation et remarques

### Lors de l'utilisation

- L'appareil photo peut devenir chaud s'il est utilisé sur de longues périodes, mais cela n'est pas un dysfonctionnement.
- Pour éviter le vacillement, utilisez un trépied et posez-le dans un emplacement stable. (Tout spécialement lors de l'utilisation du zoom télescopique, d'une vitesse d'obturation lente ou du retardateur)
- **Gardez l'appareil photo le plus loin possible des appareils électromagnétiques (tels que fours à micro-ondes, téléviseurs, consoles de jeu, etc.).**
  - Si vous utilisez l'appareil photo sur ou près d'un téléviseur, les photos et le son de l'appareil photo peuvent être affectés par le rayonnement des ondes électromagnétiques.
  - N'utilisez pas l'appareil photo près d'un téléphone cellulaire car le bruit émis par ce dernier risquerait d'affecter les photos et le son.
  - Les données enregistrées risquent d'être endommagées, ou les photos déformées par les puissants champs magnétiques générés par les haut-parleurs ou les gros moteurs.
  - Le rayonnement d'ondes électromagnétiques généré par les microprocesseurs peut affecter l'appareil photo, ainsi que déformer les photos ou le son.
  - Si l'appareil photo est affecté par un appareil électromagnétique et ne fonctionne plus correctement, mettez l'appareil photo hors tension et retirez la batterie ou débranchez l'adaptateur secteur (en option). Ensuite, réinsérez la batterie ou rebranchez l'adaptateur secteur et mettez l'appareil photo sous tension.
- **N'utilisez pas l'appareil photo près des émetteurs radio ou des lignes haute tension.**
  - Si vous enregistrez près d'un émetteur radio ou d'une ligne haute tension, les photos et le son enregistrés risquent d'être affectés.
- N'utilisez pas de rallonges avec le cordon ou les câbles fournis.
- Ne laissez pas l'appareil photo entrer en contact avec des pesticides ou des substances volatiles (ils peuvent endommager la surface ou causer le détachement du revêtement).
- Ne laissez jamais l'appareil photo et la batterie dans un véhicule ou sur le capot d'un véhicule en été. Il y a risque de fuite d'électrolyte de la batterie ou de génération de chaleur, ce qui peut entraîner un incendie ou faire éclater la batterie en raison de la température élevée.

### Entretien de l'appareil photo

Pour nettoyer l'appareil photo, retirez la batterie ou débranchez la fiche du cordon d'alimentation de la prise de courant, puis essuyez avec un chiffon doux et sec.

- Utilisez un chiffon humide bien essoré pour retirer les taches tenaces, puis essuyez de nouveau avec un chiffon sec.
- N'utilisez pas de benzène, diluant, alcool ou savon à vaisselle, car ces derniers peuvent endommager le boîtier extérieur et la finition de l'appareil photo.
- Si vous utilisez un chiffon traité chimiquement, lisez attentivement les instructions qui l'accompagnent.
- Ne touchez pas le protège-objectif.

### Si l'appareil doit rester inutilisé quelque temps

- Éteignez l'appareil photo avant de retirer la batterie et la carte (assurez-vous que la batterie est retirée pour éviter les dommages causés par une décharge excessive).
- Ne laissez pas l'appareil en contact avec des sacs de caoutchouc ou de plastique.
- Rangez-le avec un agent dessiccant (gel de silice) si vous le laissez dans un tiroir, etc. Rangez les batteries dans un endroit frais (15 °C à 25 °C) à faible humidité (40% à 60%) et exempt de variations importantes de température.
- Chargez la batterie une fois par an et utilisez-la jusqu'à ce qu'elle soit épuisée avant de la ranger à nouveau.

## Précautions pour l'utilisation et remarques (Suite)

### Cartes mémoire

- Pour éviter d'endommager les cartes et les données
  - Évitez les températures élevées, les rayons directs du soleil, les ondes électromagnétiques et l'électricité statique.
  - Évitez de plier, d'échapper ou d'exposer à des chocs violents.
  - Ne touchez pas les connecteurs au dos de la carte et évitez de les salir ou de les mouiller.
- Lors de la mise au rebut ou du transfert des cartes mémoire
  - L'utilisation des fonctions 'formater' et 'supprimer' sur l'appareil photo ou sur l'ordinateur ne change que les informations de gestion des fichiers, sans supprimer complètement les données sur la carte mémoire. Lors de la mise au rebut ou du transfert des cartes mémoire, il est recommandé de détruire physiquement la carte mémoire elle-même, ou d'utiliser un logiciel de suppression de données d'ordinateur disponible dans le commerce pour supprimer complètement les données de la carte. Les données des cartes mémoire doivent être gérées de manière responsable.

### Écran LCD

- N'appliquez pas une pression forte sur l'écran LCD. Cela pourrait causer un affichage irrégulier et endommager l'écran.
- Dans les climats froids ou autres situations où l'appareil photo devient froid, il se peut que l'écran LCD soit un peu moins réactif que d'ordinaire immédiatement après le démarrage. La luminosité normale sera rétablie une fois les composants internes réchauffés.

### Informations personnelles

Si des noms ou dates de naissance sont définis en mode [BÉBÉ] ou sous la fonction [REC. VISAGE], ces informations personnelles seront incluses sur l'appareil photo et sur les photos prises.

- Limitation de responsabilité
  - Les données contenant des informations personnelles peuvent être altérées ou perdues en raison d'un dysfonctionnement, de l'électricité statique, d'un accident, d'une panne, d'une réparation ou autre opération. Panasonic décline toute responsabilité quant à tout dommage direct ou accessoire survenant suite à l'altération ou à la perte des données contenant des informations personnelles.
- Lors des demandes de réparation, et lors de la cession ou de la mise au rebut de l'appareil photo
  - Pour protéger vos informations personnelles, réinitialisez les réglages. (→26)
  - Si la mémoire intégrée contient des photos, copiez-les (→137) sur une carte mémoire si nécessaire, puis formatez (→28) la mémoire intégrée.
  - Retirez la carte mémoire de l'appareil photo.
  - Lors des demandes de réparation, il se peut que la mémoire intégrée et les réglages soient remis aux conditions de sortie d'usine.
  - Si l'exécution des opérations ci-dessus n'est pas possible en raison d'un dysfonctionnement sur l'appareil photo, informez-vous auprès du revendeur ou du Centre de service après-vente le plus près.

**Avant de céder ou de mettre au rebut votre carte mémoire, reportez-vous à 'Lors de la mise au rebut ou du transfert des cartes mémoire' dans la section précédente.**

**Important ! Vous devez lire ce qui suit avant d'utiliser les noms de lieu enregistrés sur ce produit.**

### Contrat de licence utilisateur pour les données de nom de lieu

#### Uniquement pour usage personnel.

Vous acceptez de n'utiliser ces Données qu'avec cet appareil photo numérique, uniquement aux fins personnelles et non commerciales auxquelles vous autorisez le présent contrat, et non pour du service bureau, du travail en temps partagé ou autre fin similaire.

Par conséquent, mais sous réserve des restrictions exposées dans les paragraphes qui suivent, vous n'êtes autorisé à copier ces Données que dans la mesure où elles sont nécessaires à votre usage personnel pour (i) les consulter et (ii) les sauvegarder, à condition de ne supprimer aucune des déclarations concernant les droits d'auteur qui y figurent, et de ne pas modifier les Données, de quelque façon que ce soit. Vous acceptez de ne pas reproduire, copier, modifier, décompiler, démonter ou faire de l'ingénierie inverse avec toute partie de ces Données, et vous ne pouvez les céder ni les distribuer, sous quelque forme ou à quelque fin que ce soit, sauf dans les limites autorisées par des dispositions impératives.

Les ensembles composés de plusieurs disques ne peuvent être cédés ou vendus que sous forme d'ensemble complet, tel que fourni par Panasonic Corporation, et non sous forme d'ensemble partiel.

#### Restrictions.

À moins d'avoir été spécifiquement autorisé par Panasonic Corporation, et sans que cela ne limite les clauses du paragraphe précédent, vous n'êtes pas autorisé à utiliser ces Données (a) sur quelque produit, système ou application installé sur, connecté à ou en communication avec des véhicules dotés de fonctions de navigation routière, de positionnement, de répartition, de guidage routier en temps réel, de gestion de parc de véhicules ou applications similaires, ou (b) sur ou en communication avec tout appareil de positionnement, appareil électronique ou informatique portable ou sans fil, y compris, sans s'y limiter, les téléphones cellulaires, ordinateurs de poche, bloc-notes électroniques, téléavertisseurs, assistants numériques et PDA.

#### Mise en garde.

Les Données peuvent contenir des informations devenues inexactes ou incomplètes avec le temps, par la modification des circonstances, en raison des sources utilisées et de la nature du travail de collecte de données géographiques détaillées, tous ces facteurs pouvant entraîner des résultats erronés.



## Précautions pour l'utilisation et remarques (Suite)

### Sans garantie.

Ces Données sont fournies "telles quelles", et vous acceptez de les utiliser à vos propres risques.

Panasonic Corporation et ses dispensateurs de licence (ainsi que leurs dispensateurs de licence et fournisseurs) n'offrent aucune garantie et ne font aucune déclaration, explicite ou implicite, de nature légale ou autre concernant, sans s'y limiter, le contenu, la qualité, l'exactitude, l'exhaustivité, l'efficacité, la fiabilité, l'adaptation à un usage particulier, l'utilité, l'usage ou les résultats à obtenir à partir de ces Données, ni concernant la non-interruption ou l'absence d'erreurs dans les Données ou sur le serveur.

### Limitation de garantie :

PANASONIC CORPORATION ET SES DISPENSATEURS DE LICENCE (Y COMPRIS LEURS DISPENSATEURS DE LICENCE ET FOURNISSEURS) N'OFFRENT AUCUNE GARANTIE, EXPLICITE OU IMPLICITE, DE QUALITÉ, DE BON FONCTIONNEMENT, DE VALEUR MARCHANDE, D'ADAPTATION À UN USAGE PARTICULIER OU DE NON-CONTREFAÇON. Certains États, territoires et pays n'autorisant pas certaines limitations de garantie, il se peut que les limitations ci-dessus ne s'appliquent pas à vous.

### Limitation de responsabilité :

PANASONIC CORPORATION ET SES DISPENSATEURS DE LICENCE (Y COMPRIS LEURS DISPENSATEURS DE LICENCE ET FOURNISSEURS) DÉCLINENT TOUTE RESPONSABILITÉ ENVERS VOUS CONCERNANT TOUTE PLAINTÉ, REQUÊTE OU ACTION, QUELLE QUE SOIT LA NATURE DE LA CAUSE DE LA PLAINTÉ, REQUÊTE OU ACTION INVOQUANT TOUTE PERTE, TOUTE BLESSURE OU TOUT DOMMAGE, DIRECT OU INDIRECT, POUVANT RÉSULTER DE L'USAGE OU DE LA POSSESSION DES INFORMATIONS ; NI POUR TOUTE PERTE DE PROFITS, REVENUS, CONTRATS OU ÉPARGNES, OU POUR TOUT AUTRE DOMMAGE DIRECT, INDIRECT, ACCESSOIRE, SPÉCIAL OU CONSÉCUTIF CAUSÉ PAR L'UTILISATION OU L'INCAPACITÉ D'UTILISER CES INFORMATIONS, PAR TOUTE IMPERFECTION DE CES INFORMATIONS, OU PAR LA VIOLATION DES TERMES OU CONDITIONS DU PRÉSENT CONTRAT, QUE CE SOIT PAR UNE ACTION EN RESPONSABILITÉ CONTRACTUELLE OU UN TORT, OU SUR LA BASE D'UNE GARANTIE, MÊME SI PANASONIC CORPORATION OU SES DISPENSATEURS DE LICENCE ONT ÉTÉ PRÉVENUS DU RISQUE DE TELS DOMMAGES.

Certains États, territoires et pays n'autorisant pas certaines limitations de responsabilité ou limitations de dommages, il se peut que les limitations ci-dessus ne s'appliquent pas à vous.

### Contrôle des exportations.

Vous acceptez de n'exporter, d'où que ce soit, aucune partie ni aucun produit direct des Données qui vous sont fournies, sauf de manière conforme et en possession de toutes les licences et autorisations requises par les lois, règlements et réglementations qui s'appliquent à l'exportation.

### Contrat indivisible.

Les présents termes et conditions constituent un contrat indivisible entre Panasonic Corporation (et ses dispensateurs de licence, y compris leurs dispensateurs de licence et fournisseurs) et vous en ce qui concerne l'objet du contrat, et ils annulent dans sa totalité tout accord écrit ou verbal antérieur conclu entre nous concernant l'objet du présent contrat.

Avis concernant les détenteurs de droits d'auteur pour le logiciel accordé sous licence



© 2009 NAVTEQ. Tous droits réservés.



Ce service utilise les POI (points d'intérêt) de ZENRIN CO., LTD. "ZENRIN" et le logo "POWERED BY ZENRIN" sont des marques de commerce de ZENRIN CO., LTD. au Japon.  
© 2010 ZENRIN CO., LTD.

© Her Majesty the Queen in Right of Canada, © Queen's Printer for Ontario, © Canada Post Corporation, GeoBase®, © Department of Natural Resources Canada, © United States Postal Service® 2009, USPS®, ZIP+4®

### À propos du système de coordonnées géographiques

Cet appareil photo enregistre avec la norme de latitude et longitude (système de coordonnées géographiques) WGS84.

### À propos des droits d'auteur

Selon la loi sur les droits d'auteur, les données géographiques enregistrées sur cet appareil photo ne peuvent être utilisées à des fins autres que l'usage personnel sans l'autorisation du détenteur des droits d'auteur.

### À propos des fonctions de navigation

Cet appareil n'est pas doté d'une fonction de navigation.

## Précautions pour l'utilisation et remarques (Suite)

Australia	Copyright. Based on data provided under license from PSMA Australia Limited (www.pasma.com.au).
Austria	© Bundesamt für Eich- und Vermessungswesen
Croatia, Cyprus, Estonia, Latvia, Lithuania, Moldova, Poland, Slovenia and/or Ukraine	© EuroGeographics
France	source: Géoroute® IGN France & BD Carto® IGN France
Germany	Die Grundlagendaten wurden mit Genehmigung der zuständigen Behoerden entnommen.
Great Britain	Based upon Crown Copyright material.
Greece	Copyright Geomatics Ltd.
Hungary	Copyright © 2003; Top-Map Ltd.
Italy	La Banca Dati Italiana è stata prodotta usando quale riferimento anche cartografia numerica ed al tratto prodotta e fornita dalla Regione Toscana.
Norway	Copyright © 2000; Norwegian Mapping Authority
Portugal	Source: IgeoE – Portugal
Spain	Información geográfica propiedad del CNIG
Sweden	Based upon electronic data © National Land Survey Sweden.
Switzerland	Topografische Grundlage: © Bundesamt für Landestopographie.

### ■ Pays et régions pour lesquels des points de repère peuvent être affichés et enregistrés

Affichage de l'écran	Pays ou région
JAPAN	Japon
ALBANIA	Albanie
ARGENTINA	Argentine
AUSTRALIA	Australie
AUSTRIA	Autriche
BAHAMAS	Les Bahamas
BAHRAIN	Bahreïn
BELGIUM	Belgique
BOSNIA HERZEGOVINA	Bosnie et Herzégovine
BRAZIL	Brésil
BULGARIA	Bulgarie
BELARUS	Belarus
CANADA	Canada
USA	États-Unis d'Amérique
CHILE	Chili
TAIWAN	Taiwan
CROATIA	Croatie
CZECH REPUBLIC	République tchèque
DENMARK	Danemark
ESTONIA	Estonie
FINLAND	Finlande
FRANCE	France
MONACO	Monaco
ANDORRA	Andorre
SPAIN	Espagne
FRENCH GUIANA	Guyane française
GERMANY	Allemagne
GREECE	Grèce
FRENCH GUADELOUPE	Guadeloupe - France
HONG KONG	Hongkong
HUNGARY	Hongrie
INDIA	Inde
REPUBLIK INDONESIA	Indonésie

Affichage de l'écran	Pays ou région
IRELAND	République d'Irlande
ITALY	Italie
SAN MARINO	Saint-Marin
VATICAN CITY STATE	Cité du Vatican
KUWAIT	Koweït
LESOTHO	Lesotho
LATVIA	Lettonie
LITHUANIA	Lituanie
LUXEMBOURG	Luxembourg
MACAU	Macao
MALAYSIA	Malaisie
BRUNEI	Brunei
MARTINIQUE	Martinique
MEXICO	Mexique
MONTENEGRO	Monténégro
MOROCCO	Maroc
OMAN	Oman
NAMIBIA	Namibie
NETHERLAND	Pays-Bas
NEW ZEALAND	Nouvelle-Zélande
NORWAY	Norvège
POLAND	Pologne
PORTUGAL	Portugal
QATAR	Qatar
REUNION ISLAND	Réunion
ROMANIA	Roumanie
RUSSIA	Russie
SAUDI ARABIA	Arabie saoudite
SERBIA	Serbie
SINGAPORE	Singapour
SLOVAK REPUBLIC	Slovaquie
SLOVENIA	Slovénie
SOUTH AFRICA	Afrique du Sud
GIBRALTAR	Gibraltar
SWEDEN	Suède

## Précautions pour l'utilisation et remarques (Suite)

Affichage de l'écran	Pays ou région
SWITZERLAND	Suisse
LIECHTENSTEIN	Liechtenstein
THAILAND	Thaïlande
UAE	ÉAU
TURKEY	Turquie
UKRAINE	Ukraine
MACEDONIA	Macédoine
ENGLAND	Angleterre
CHANNEL ISLANDS	Îles de la Manche
ISLE OF MAN	Île de Man
NORTHERN IRELAND	Irlande du Nord
SCOTLAND	Écosse
WALES	Pays de Galles
Puerto Rico	Porto Rico
US VIRGIN ISLANDS	Îles Vierges américaines
VENEZUELA	Venezuela

### ■ Pays et régions sans informations de point de repère

- Certaines informations de nom de lieu sont disponibles, telles que le nom du pays, le nom de la région et le nom de la ville.

Affichage de l'écran	Pays ou région
CONGO, DEMOCRATIC REPUBLIC	République démocratique du Congo
RWANDA	Rwanda
CONGO, REPUBLIC OF THE	République du Congo
BURUNDI	Burundi
CENTRAL AFRICAN REPUBLIC	République centrafricaine
TUNISIA	Tunisie
EGYPT	Égypte
KENYA	Kenya
GUINEA-BISSAU	Guinée-Bissau
TOGO	Togo
BURKINA FASO	Burkina Faso
BENIN	Bénin
MALI	Mali
SENEGAL	Sénégal
GHANA	Ghana
COTE D'IVOIRE (IVORY COAST)	Côte d'Ivoire
GUINEA	Guinée
SIERRA LEONE	Sierra Leone
LIBERIA	Libéria
CAPE VERDE	Cap-Vert
NIGER	Niger
CHAD	Tchad
NIGERIA	Nigeria
CAMEROON	Cameroun
GABON	Gabon
EQUATORIAL GUINEA	Guinée équatoriale
SAO TOME AND PRINCIPE	Sao Tomé-et-Principe
SAINT HELENA	Sainte-Hélène
MOZAMBIQUE	Mozambique
ANGOLA	Angola

Affichage de l'écran	Pays ou région
MADAGASCAR	Madagascar
MAYOTTE	Mayotte
COMOROS	Comores
MAURITIUS	Maurice
SEYCHELLES	Seychelles
MALTA	Malte
MONGOLIA	Mongolie
ICELAND	Islande
SOUTH KOREA	Corée du Sud
VIETNAM	Vietnam
LAOS	Laos
CAMBODIA	Cambodge
KAZAKHSTAN	Kazakhstan
BURMA (MYANMAR)	Birmanie
NEPAL	Népal
BANGLADESH	Bangladesh
BHUTAN	Bhoutan
SRI LANKA	Sri Lanka
MALDIVES	Maldives
SVALBARD	Archipel de Svalbard, Île Jan Mayen
FAROE ISLANDS	Îles Féroé
UZBEKISTAN	Ouzbékistan
TURKMENISTAN	Turkménistan
CYPRUS	Chypre
EAST TIMOR	Timor oriental
GREENLAND	Groenland
GUAM	Guam
MARSHALL ISLANDS	Îles Marshall
NORFOLK ISLAND	Île Norfolk
NEW CALEDONIA	Nouvelle-Calédonie
NAURU	Nauru
PAPUA NEW GUINEA	Papouasie-Nouvelle-Guinée

## Précautions pour l'utilisation et remarques (Suite)

Affichage de l'écran	Pays ou région
FIJI	Fidji
SOLOMON ISLANDS	Îles Salomon
VANUATU	Vanuatu
MICRONESIA, FEDERATED STATES OF	États fédérés de Micronésie
AMERICAN SAMOA	Samoa américaines
COOK ISLANDS	Îles Cook
FRENCH POLYNESIA	Polynésie française
KIRIBATI	Kiribati
NIUE	Niue
SAMOA	Samoa
TONGA	Tonga
WALLIS AND FUTUNA	Wallis-et-Futuna
PHILIPPINES	Philippines
NORTHERN MARIANA ISLANDS	Îles Mariannes du Nord
PALAU	Palau
TUVALU	Tuvalu
TOKELAU	Tokelau
URUGUAY	Uruguay
FALKLAND ISLANDS (ISLAS MALVINAS)	Îles Falkland (Malouines)
BERMUDA	Bermudes
CUBA	Cuba
JAMAICA	Jamaïque
HAITI	Haïti
DOMINICAN REPUBLIC	République dominicaine
TURKS AND CAICOS ISLANDS	Îles Turques-et-Caïques
CAYMAN ISLANDS	Îles Caïmans
COSTA RICA	Costa Rica
GUATEMALA	Guatemala
HONDURAS	Honduras
PANAMA	Panama
NICARAGUA	Nicaragua
EL SALVADOR	El Salvador
BELIZE	Belize

Affichage de l'écran	Pays ou région
PERU	Pérou
PARAGUAY	Paraguay
BOLIVIA	Bolivie
ECUADOR	Équateur
SAINT PIERRE AND MIQUELON	Saint-Pierre-et-Miquelon
COLOMBIA	Colombie
NETHERLANDS ANTILLES	Antilles néerlandaises
BARBADOS	Barbade
ARUBA	Aruba
GUYANA	Guyane
SAINT LUCIA	Sainte-Lucie
TRINIDAD AND TOBAGO	Trinité-et-Tobago
MONTSERRAT	Montserrat
SURINAME	Suriname
ANTIGUA AND BARBUDA	Antigua-et-Barbuda
GRENADA	Grenade
SAINT VINCENT AND THE GRENADINES	Saint-Vincent-et-les-Grenadines
ANGUILLA	Anguilla
DOMINICA	Dominique
SAINT KITTS AND NEVIS	Saint-Christophe-et-Nièves
BRITISH VIRGIN ISLANDS	Îles Vierges britanniques

### ■ Types de point de repère

Les points d'intérêt suivants, tels que les lieux touristiques et installations publiques, s'affichent en tant que points de repère.

- Bien qu'environ 30,000 points de repère soient enregistrés pour le Japon, et environ 500,000 pour les autres pays, veuillez noter que certains points de repère ne sont pas enregistrés. (Valide pour février 2010. Ne sera pas mis à jour.)

Jardin zoologique	Jardin botanique	Aquarium
Parc d'attractions	Terrain d'athlétisme	Terrain de baseball
Gymnase	Terrain de golf	Lieu célèbre, attraction touristique, lieu pittoresque
Tour	Château, ruines	Sanctuaire
Temple bouddhiste	Église	Tombeau, monument, tumulus de sépulture, site historique, palais
Aéroport, terrain d'aviation	Port	Gare maritime, embarcadère
Parc récréatif	Parc touristique	Gare ou station
Bureaux administratifs régionaux ou nationaux	Mairie ou bureau administratif du district	Bureau administratif de la ville ou du village
Ambassade, consulat	Musée d'art	Musée d'histoire
Autre musée	Théâtre	

# Capacité en photos enregistrées/ temps d'enregistrement

- Les chiffres indiqués sont des estimations. Ils peuvent varier suivant les conditions d'utilisation, le type de carte et le sujet.
- Les capacités/temps d'enregistrement affichés sur l'écran LCD peuvent ne pas être réduits régulièrement.

## Capacité en photos enregistrées (images fixes)

- Varie suivant les réglages de [FORMAT] (→96), [FORMAT IMAG] (→95), et [QUALITÉ] (→96).

- Lorsque le nombre de photos enregistrables dépasse 99 999, '+99999' s'affiche.

[FORMAT]	4:3										3:2										16:9										
[FORMAT IMAG]	12 M 4000×3000		8 M EZ 3264×2448		5 M EZ 2560×1920		3 M EZ 2048×1536		0,3 M EZ 640×480		11,5 M 4176×2784		7,5 M EZ 3392×2264		4,5 M EZ 2656×1768		2,5 M EZ 2048×1360		0,3 M EZ 640×424		10,5 M 4320×2432		7 M EZ 3552×2000		4,5 M EZ 2784×1568		2 M EZ 1920×1080		0,2 M EZ 640×360		
[QUALITÉ]																															
Mémoire interne	2	3	3	5	4	7	8	17	65	100	2	3	3	5	6	11	9	19	70	100	2	3	3	5	6	12	12	25	83	115	
Carte mémoire	256 Mo	47	70	65	98	80	140	150	290	1080	1690	47	71	64	99	110	195	170	320	1170	1690	50	75	63	100	115	210	220	420	1380	1900
	512 Mo	94	135	130	195	155	280	300	580	2150	3350	95	140	125	195	220	390	330	640	2320	3350	100	150	125	200	230	420	440	830	2740	3770
	1 Go	190	280	260	390	320	560	600	1160	4310	6710	190	280	250	390	450	790	670	1280	4640	6710	200	300	250	400	470	850	880	1670	5490	7550
	2 Go	380	560	520	790	650	1130	1220	2360	8770	12290	390	570	520	800	930	1610	1360	2560	8770	12290	400	610	520	820	950	1700	1800	3410	10240	15360
	4 Go	760	1110	1030	1560	1280	2230	2410	4640	17240	24130	760	1130	1030	1580	1820	3170	2680	5020	17240	24130	800	1200	1020	1630	1880	3350	3540	6700	20110	30170
	6 Go	1160	1690	1580	2380	1950	3390	3660	7050	26210	36700	1160	1730	1560	2410	2770	4820	4070	7640	26210	36700	1220	1830	1550	2470	2860	5390	5390	10190	30580	45870
	8 Go	1550	2270	2110	3180	2610	4540	4910	9440	35080	49120	1560	2310	2090	3230	3720	6460	5450	10230	35080	49120	1630	2450	2080	3310	3830	6820	7220	13640	40930	61400
	12 Go	2340	3420	3190	4810	3940	6860	7400	14240	52920	74090	2350	3490	3160	4870	5610	9740	8230	15430	52920	74090	2460	3700	3130	5000	5780	10290	10890	20580	61740	92610
	16 Go	3120	4570	4250	6410	5250	9150	9880	19000	70590	98830	3140	4660	4220	6500	7480	13000	10980	20590	70590	98830	3290	4940	4180	6670	7720	13720	14530	27450	82360	123540
	24 Go	4540	6640	6180	9310	7630	13280	14350	27590	102500	143510	4560	6760	6130	9440	10870	18880	15940	29890	102500	143510	4780	7170	6080	9690	11210	19930	21100	39860	119590	179380
	32 Go	6270	9170	8540	12870	10540	18350	19820	38120	141620	198260	6310	9350	8470	13040	15010	26080	22020	41300	141620	198260	6600	9910	8400	13390	15480	27530	29150	55070	165220	247830
48 Go	9100	13490	12560	18210	15170	26010	28020	52030	182130	182130	9100	13490	12140	19170	21420	36420	30350	60710	182130	182130	9580	14570	12140	19170	22760	40470	40470	72850	182130	364270	
64 Go	12350	18300	17040	24710	20590	35300	38020	70610	247150	247150	12350	18300	16470	26010	29070	49430	41190	82380	247150	247150	13000	19770	16470	26010	30890	54920	54920	98860	247150	494310	

## Capacité en temps d'enregistrement (images animées)

- Varie suivant les réglages de [MODE ENR.] (→108) ou de [QUALITÉ ENR.] (→108).

[MODE ENR.]	[AVCHD Lite(ENR GPS)]/ [AVCHD Lite]			[IMAGE ANIMÉE]			
[QUALITÉ ENR.]	[GSH]/[SH]	[GH]/[H]	[GL]/[L]	[HD]	[WVGA]	[VGA]	[QVGA]
Mémoire interne	Non utilisable			—	—	—	24 s
Carte mémoire	Fonctionnement non garanti			59 s	2 min 30 s	2 min 35 s	7 min 20 s
	256 Mo			2 min	5 min	5 min 10 s	14 min 40 s
	512 Mo	3 min	4 min	7 min	4 min	10 min 10 s	10 min 40 s
	1 Go	7 min	9 min	14 min	8 min 20 s	20 min 50 s	21 min 40 s
	2 Go	15 min	20 min	29 min	16 min 20 s	41 min	42 min 40 s
	4 Go	30 min	40 min	1 h	25 min	1 h 2 min	1 h 5 min
	6 Go	46 min	1 h	1 h 28 min	33 min 30 s	1 h 23 min	1 h 27 min
	8 Go	1 h	1 h 20 min	1 h 54 min	50 min 30 s	2 h 6 min	2 h 11 min
	12 Go	1 h 34 min	2 h	2 h 54 min	1 h 7 min	2 h 48 min	2 h 55 min
	16 Go	2 h	2 h 40 min	4 h	1 h 38 min	4 h 4 min	4 h 14 min
	24 Go	3 h	4 h	6 h	2 h 15 min	5 h 38 min	5 h 51 min
32 Go	4 h	5 h 20 min	8 h	3 h 19 min	8 h 17 min	8 h 37 min	
48 Go	6 h	8 h	12 h	4 h 30 min	11 h 14 min	11 h 41 min	
64 Go	8 h	10 h 40 min	16 h*				32 h 23 min

- Jusqu'à environ 2 Go d'images animées continues peuvent être filmées en format [IMAGE ANIMÉE]. (Même s'il y a plus de 2 Go d'espace libre sur la carte, le temps d'enregistrement disponible sera calculé pour 2 Go maximum.) Le temps affiché dans le tableau est le temps total.

\* Notez toutefois que le temps continu maximum est de 13 heures, 3 minutes et 20 secondes.



# Capacité en photos enregistrées/ temps d'enregistrement

- Les chiffres indiqués sont des estimations. Ils peuvent varier suivant les conditions d'utilisation, le type de carte et le sujet.
- Les capacités/temps d'enregistrement affichés sur l'écran LCD peuvent ne pas être réduits régulièrement.

## Capacité en photos enregistrées (images fixes)

- Varie suivant les réglages de [FORMAT] (→96), [FORMAT IMAG] (→95), et [QUALITÉ] (→96).

- Lorsque le nombre de photos enregistrables dépasse 99 999, '+99999' s'affiche.

[FORMAT]		4:3										3:2										16:9									
[FORMAT IMAG]		12 M 4000×3000		8 M EZ 3264×2448		5 M EZ 2560×1920		3 M EZ 2048×1536		0.3 M EZ 640×480		11.5 M 4176×2784		7.5 M EZ 3392×2264		4.5 M EZ 2656×1768		2.5 M EZ 2048×1360		0.3 M EZ 640×424		10.5 M 4320×2432		7 M EZ 3552×2000		4.5 M EZ 2784×1568		2 M EZ 1920×1080		0.2 M EZ 640×360	
[QUALITÉ]																															
Mémoire interne		8	12	11	17	14	25	27	53	195	310	8	12	11	17	20	36	30	58	210	310	8	13	11	18	21	38	40	77	250	340
Carte mémoire	256 Mo	47	70	65	98	80	140	150	290	1080	1690	47	71	64	99	110	195	170	320	1170	1690	50	75	63	100	115	210	220	420	1380	1900
	512 Mo	94	135	130	195	160	280	300	580	2150	3350	95	140	125	195	220	390	330	640	2320	3350	100	150	125	200	230	420	440	830	2740	3770
	1 Go	190	280	260	390	320	560	600	1160	4310	6710	190	280	250	390	450	790	670	1280	4640	6710	200	300	250	400	470	850	880	1670	5490	7550
	2 Go	380	560	520	790	650	1130	1220	2360	8780	12290	390	570	520	800	930	1610	1360	2560	8780	12290	400	610	520	820	950	1700	1800	3410	10240	15360
	4 Go	760	1110	1030	1560	1280	2230	2410	4640	17240	24130	760	1130	1030	1580	1820	3170	2680	5020	17240	24130	800	1200	1020	1630	1880	3350	3540	6700	20110	30170
	6 Go	1160	1690	1580	2380	1950	3390	3660	7050	26210	36700	1160	1730	1560	2410	2770	4820	4070	7640	26210	36700	1220	1830	1550	2470	2860	5090	5390	10190	30580	45870
	8 Go	1550	2270	2110	3180	2610	4540	4910	9440	35080	49120	1560	2310	2090	3230	3720	6460	5450	10230	35080	49120	1630	2450	2080	3310	3830	6820	7220	13640	40930	61400
	12 Go	2340	3420	3190	4810	3940	6860	7400	14240	52920	74090	2350	3490	3160	4870	5610	9740	8230	15430	52920	74090	2460	3700	3130	5000	5780	10290	10890	20580	61740	92620
	16 Go	3120	4570	4250	6410	5250	9150	9880	19000	70590	98840	3140	4660	4220	6500	7480	13000	10980	20590	70600	98840	3290	4940	4180	6670	7720	13720	14530	27450	82360	123550
	24 Go	4540	6640	6180	9310	7630	13280	14350	27590	102500	143510	4560	6760	6130	9440	10870	18880	15940	29890	102500	143510	4780	7170	6080	9690	11210	19930	21100	39860	119590	179390
32 Go	6270	9170	8540	12870	10540	18350	19820	38120	141620	198270	6310	9350	8470	13040	15010	26080	22020	41300	141620	198270	6600	9910	8400	13390	15480	27530	29150	55070	165220	247830	
48 Go	9100	13490	12560	18210	15170	26010	28020	52030	182140	182140	9100	13490	12140	19170	21420	36420	30350	60710	182140	182140	9580	14570	12140	19170	22760	40470	40470	72850	182140	364280	
64 GB	12350	18300	17040	24710	20590	35300	38020	70610	247160	247160	12350	18300	16470	26010	29070	49430	41190	82380	247160	247160	13000	19770	16470	26010	30890	54920	54920	98860	247160	494330	

## Capacité en temps d'enregistrement (images animées)

- Varie suivant le réglage de [QUALITÉ ENR.] (→77).

[QUALITÉ ENR.]		[HD]	[WVGA]	[VGA]	[QVGA]
Mémoire interne		—	—	—	1 min 24 s
Carte mémoire	256 Mo	59 s	2 min 35 s	2 min 40 s	7 min 50 s
	512 Mo	2 min	5 min 10 s	5 min 20 s	15 min 40 s
	1 Go	4 min	10 min 20 s	10 min 50 s	31 min 20 s
	2 Go	8 min 20 s	21 min 20 s	22 min 10 s	1 h 3 min
	4 Go	16 min 30 s	41 min 50 s	43 min 40 s	2 h 5 min
	6 Go	25 min 10 s	1 h 3 min	1 h 6 min	3 h 11 min
	8 Go	33 min 40 s	1 h 25 min	1 h 28 min	4 h 15 min
	12 Go	50 min 50 s	2 h 8 min	2 h 14 min	6 h 26 min
	16 Go	1 h 8 min	2 h 52 min	2 h 59 min	8 h 35 min
	24 Go	1 h 38 min	4 h 9 min	4 h 19 min	12 h 27 min
32 Go	2 h 16 min	5 h 45 min	5 h 59 min	17 h 13 min	
48 Go	3 h 20 min	8 h 27 min	8 h 48 min	25 h 18 min	
64 Go	4 h 32 min	11 h 28 min	11 h 56 min	34 h 21 min	

- Jusqu'à environ 2 Go d'images animées continues peuvent être filmées. (Même s'il y a plus de 2 Go d'espace libre sur la carte, le temps d'enregistrement disponible sera calculé par rapport au maximum de 2 Go.)  
Le temps affiché dans le tableau est le temps total.

**HDMI**

**AVCHD** Lite™

**DOLBY**  
DIGITAL  
STEREO CREATOR



- HDMI, le logo HDMI et High-Definition Multimedia Interface sont des marques déposées ou enregistrées de HDMI Licensing LLC aux Etats-Unis et dans d'autres pays.
- HDAVI Control™ est une marque de commerce de Panasonic Corporation.
- "AVCHD", "AVCHD Lite" et le logo "AVCHD", "AVCHD Lite" sont des marques de commerce de Panasonic Corporation et de Sony Corporation.
- Fabriqué sous licence de Dolby Laboratories. Le terme Dolby et le sigle double D sont des marques commerciales de Dolby Laboratories.
- Le logo SDXC est une marque déposée de SD-3C, LLC.
- QuickTime et le logo QuickTime sont des marques de commerce ou des marques déposées de Apple Inc. et sont utilisées sous licence.
- Les autres noms, noms de compagnie et noms de produit qui figurent dans les présentes instructions sont les marques de commerce, déposées ou non, des compagnies concernées.

**Pour les utilisateurs du DMC-TZ10**

Ce produit est accordé sous licence du portefeuille de brevets AVC pour l'utilisation privée et non commerciale par un consommateur, pour (i) coder du contenu vidéo conformément à la norme AVC ("AVC Vidéo") et/ou (ii) décoder du contenu AVC Vidéo codé par un consommateur engagé dans une activité privée et non commerciale et/ou obtenu d'un fournisseur de contenu vidéo détenteur d'une licence l'autorisant à fournir du contenu AVC Vidéo. Aucune licence n'est, ni ne sera accordée implicitement pour tout autre usage. Vous pouvez obtenir des informations supplémentaires de MPEG LA, LLC. Voir <http://www.mpegla.com>.

Toutes les descriptions et tous les logos relatifs à AVCHD, AVCHD Lite, HDMI, VIERA Link et Dolby ne s'appliquent qu'au modèle DMC-TZ10.