

# Wireless Stereo Headset

- Quick Start Guide GB
- Guide de démarrage rapide FR
- Schnellstartanleitung DE
- Guía de inicio rápido ES

MDR-1RBT



© 2012 Sony Corporation Printed in China  
4-441-038-32(1)



\* 4 4 4 1 0 3 8 3 2 \* (1)

## English

### Charging the unit

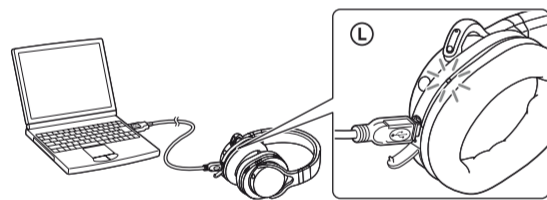

Charging starts when the unit and the computer are connected. Charging is completed in about 6 hours at most and the indicator (red) goes off automatically.

### Pairing and connecting with the Bluetooth device

Before pairing, charge this unit.

#### 1 Place the Bluetooth device within 1 meter of this unit.

#### 2 Enter pairing mode on this unit.

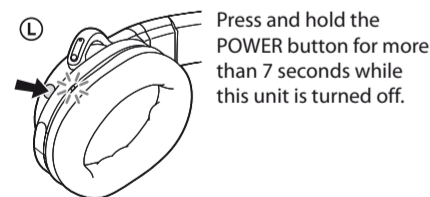

Press and hold the POWER button for more than 7 seconds while this unit is turned off.

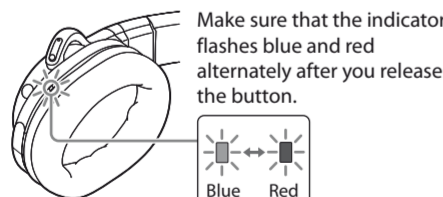

Make sure that the indicator flashes blue and red alternately after you release the button.

#### 3 Perform the pairing procedure on the Bluetooth device to detect this unit.

When the list of detected devices appears on the display of the Bluetooth device, select "MDR-1RBT." If passkey input is required on the display of a Bluetooth device, input "0000."

#### 4 Make the Bluetooth connection from the Bluetooth device.

### Connecting with the paired device

#### 1 Turn on the unit.

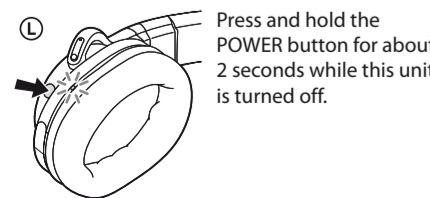

Press and hold the POWER button for about 2 seconds while this unit is turned off.

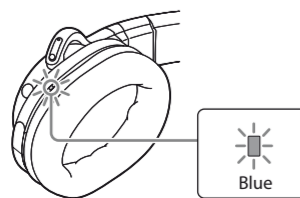

#### 2 Make the Bluetooth connection from the Bluetooth device.

### Listening and Calling

Operate the unit after making Bluetooth connection with your Bluetooth device.

#### Listening to music

Profile: A2DP, AVRCP

Start playback on the Bluetooth device.

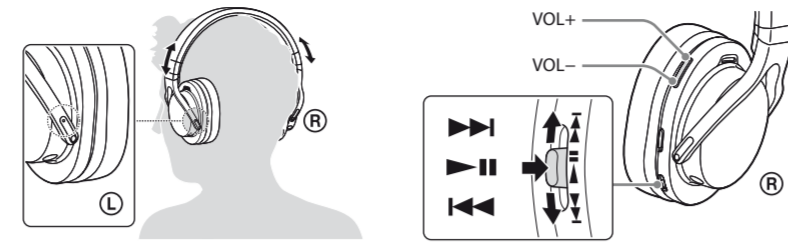

#### Making a call/Receiving a call

Profile: HSP, HFP

Operate your mobile phone to make a call.

To terminate a call, press the button on the unit.

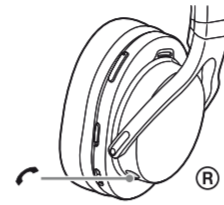

Press the button on the unit when an incoming call arrives.

Operate in the same way when an incoming call arrives while you are listening to the music.

### One touch connection with a smartphone (NFC)

NFC (Near Field Communication) is a technology enabling short-range wireless communication between various devices, such as mobile phones and IC tags. Thanks to the NFC function, data communication can be achieved easily just by touching the relevant symbol or designated location on NFC compatible devices.

By using the NFC function, the unit is turned on automatically and then paired and connected with a Bluetooth device.

#### Compatible smartphones

- Smartphones with the NFC function built-in (OS: Android 2.3.3 or later, excluding Android 3.x)

#### Preparation on the smartphone

An app for the NFC function needs to be installed on the smartphone. Download the app "NFC Easy Connect" from the Google Play, and install it

#### 1 Download and install the app "NFC Easy Connect"

Access the following Web site:  
<https://play.google.com/store/apps/details?id=com.sony.easyconnect>

By the two-dimensional code:

Use a two-dimensional code reader app.



#### 2 Set the smartphone so that the NFC function can be used.

For details, refer to the instructions of the smartphone.

#### About "NFC Easy Connect" App

"NFC Easy Connect" is Sony's original app for Android Phone available at Google Play Store. To find out more about the functions, search for "NFC Easy Connect" and download the free app.

### Connecting with the smartphone by One touch

By touching the unit with the smartphone, the unit is turned on automatically and then proceeds to pairing and Bluetooth connection.

#### 1 Set the NFC switch to ON on this unit.

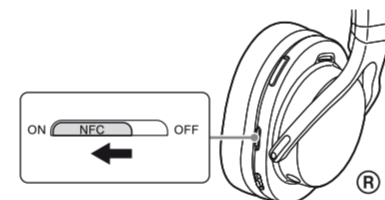

#### 2 Start the app "NFC Easy Connect" on the smartphone.

Make sure that the application screen is displayed.

#### 3 Touch this unit with the smartphone.

Touch the smartphone on the N marked part of this unit. Follow the on-screen instructions to complete the connection.

To disconnect, touch the smartphone again. You can select the sound from other NFC compatible Bluetooth devices. For details, refer to the Help Guide.

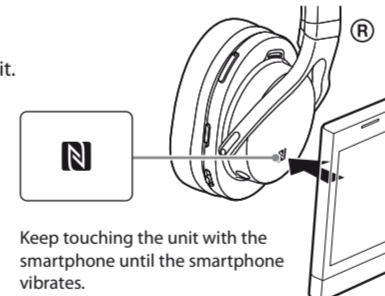

Keep touching the unit with the smartphone until the smartphone vibrates.

### Using the unit by connecting the supplied cord

You can use the unit as ordinary wired headphones by connecting the supplied cord.

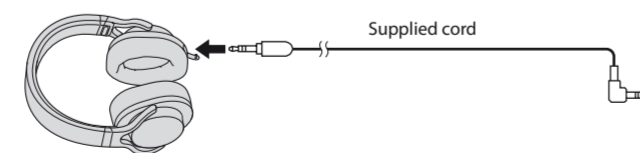

The Bluetooth function is disabled.

On how to operate the unit in detail, please read the Help Guide on your computer or smart phone.  
<http://rd1.sony.net/help/mdr/1rbt/ce/>



- The Bluetooth word mark and logos are owned by the Bluetooth SIG, Inc. and any use of such marks by Sony Corporation is under license.
- The N Mark is a trademark or registered trademark of NFC Forum, Inc. in the United States and in other countries.
- Android is a trademark of Google Inc.
- Other trademarks and trade names are those of their respective owners.

## Français

### Chargement de l'appareil

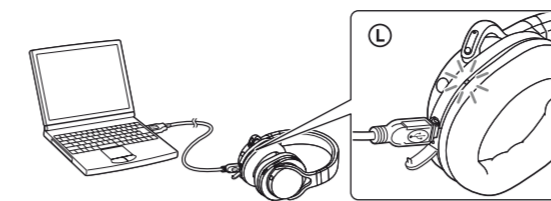

Le chargement démarre lorsque l'appareil et l'ordinateur sont connectés. Le chargement dure environ 6 heures au maximum et le témoin (rouge) s'éteint automatiquement.

### Pairage et connexion avec le périphérique Bluetooth

Avant le pairage, chargez l'appareil.

#### 1 Placez l'appareil Bluetooth dans un rayon de 1 mètre de l'appareil.

#### 2 Entrez en mode de pairage sur l'appareil.

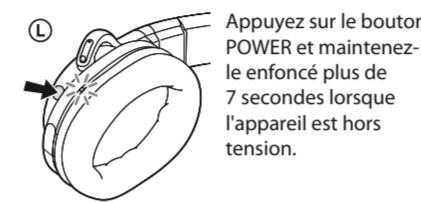

Appuyez sur le bouton POWER et maintenez-le enfoncé plus de 7 secondes lorsque l'appareil est hors tension.

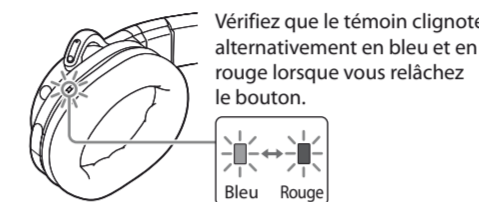

Vérifiez que le témoin clignote alternativement en bleu et en rouge lorsque vous relâchez le bouton.

#### 3 Effectuez la procédure de pairage sur le périphérique Bluetooth pour détecter l'appareil.

Lorsque la liste de périphériques détectés apparaît sur l'écran du périphérique Bluetooth, sélectionnez « MDR-1RBT ».

Si un code est demandé sur l'écran d'un périphérique Bluetooth, saisissez « 0000 ».

#### 4 Établissez la connexion Bluetooth sur le périphérique Bluetooth.

### Connexion au périphérique apparié

#### 1 Mettez l'appareil sous tension.

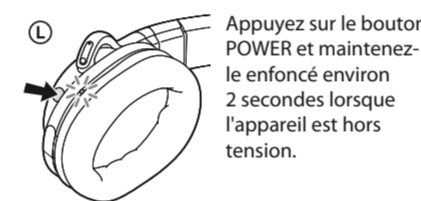

Appuyez sur le bouton POWER et maintenez-le enfoncé environ 2 secondes lorsque l'appareil est hors tension.

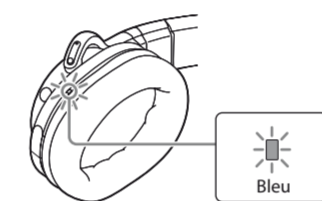

#### 2 Établissez la connexion Bluetooth sur le périphérique Bluetooth.

### Écoute et appel

Utilisez l'appareil après avoir établi la connexion Bluetooth avec votre périphérique Bluetooth.

#### Écoute de musique

Profil : A2DP, AVRCP

Démarrez la lecture sur le périphérique Bluetooth.



#### Passer un appel/Recevoir un appel

Profil : HSP, HFP

Utilisez votre téléphone portable pour passer un appel.

Pour mettre fin à un appel, appuyez sur le bouton sur l'appareil.

Appuyez sur le bouton sur l'appareil lorsqu'un appel entrant se produit.

Procédez de la même façon lorsqu'un appel entrant se produit quand vous écoutez de la musique.

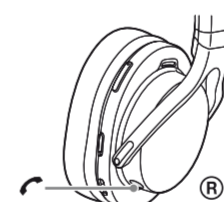

### Connexion par effleurement avec un smartphone (NFC)

NFC (Near Field Communication) est une technologie permettant d'établir une communication sans fil à courte portée entre divers périphériques, tels que des téléphones portables et des étiquettes électroniques. Grâce à la fonction NFC, la communication de données peut être réalisée facilement en touchant simplement le symbole pertinent ou l'emplacement désigné sur les périphériques compatibles avec NFC.

À l'aide de la fonction NFC, l'appareil est mis automatiquement sous tension, puis apparié et connecté à un périphérique Bluetooth.

#### Smartphones compatibles

- Smartphones avec la fonction NFC intégrée (SE : Android 2.3.3 ou ultérieur, sauf Android 3.x)

#### Préparation sur le smartphone

Une application pour la fonction NFC doit être installée sur le smartphone. Téléchargez l'application « Connexion NFC facile » sur Google Play et installez-la.

#### 1 Téléchargez et installez l'application « Connexion NFC facile ».

Consultez le site Web suivant :  
<https://play.google.com/store/apps/details?id=com.sony.easyconnect>

Par code en deux dimensions :

Utilisez une application de lecture de code en deux dimensions.



#### 2 Réglez le smartphone pour que la fonction NFC puisse être utilisée.

Pour plus de détails, consultez les instructions du smartphone.

#### À propos de l'application « Connexion NFC facile »

« Connexion NFC facile » est une application Sony originale pour Android disponible sur Google Play Store. Pour en savoir plus sur ces fonctions, cherchez « Connexion NFC facile » et téléchargez l'application gratuite.

### Connexion avec le smartphone par effleurement

En mettant l'appareil en contact avec le smartphone, l'appareil est automatiquement mis sous tension, puis procède au pairage et à la connexion Bluetooth.

#### 1 Faites glisser le commutateur NFC sur ON sur l'appareil.

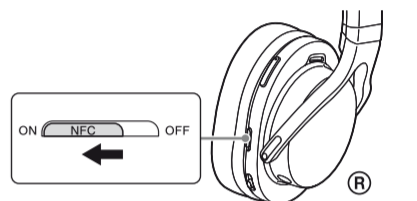

#### 2 Démarrez l'application « Connexion NFC facile » sur le smartphone.

Vérifiez que l'écran de l'application s'affiche.

#### 3 Mettez l'appareil en contact avec le smartphone.

Placez le smartphone sur la partie marquée d'un N sur l'appareil. Suivez les instructions à l'écran pour terminer la connexion. Pour déconnecter, mettez de nouveau le smartphone en contact avec l'appareil.

Vous pouvez sélectionner le son d'autres périphériques Bluetooth compatibles avec NFC. Pour plus de détails, consultez le Manuel d'aide.

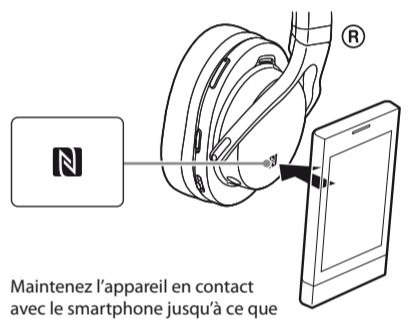

Maintenez l'appareil en contact avec le smartphone jusqu'à ce que le smartphone vibre.

### Utilisation de l'appareil en branchant le câble fourni

Vous pouvez utiliser l'appareil comme un casque filaire normal en branchant le câble fourni.

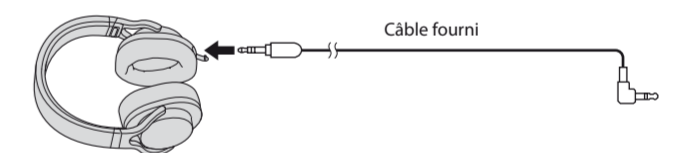

La fonction Bluetooth est désactivée.

Pour des détails sur le fonctionnement de l'unité, veuillez lire le Manuel d'aide sur votre ordinateur ou votre smartphone.

<http://rd1.sony.net/help/mdr/1rbt/ce/>



- La marque de mot Bluetooth et les logos sont la propriété de Bluetooth SIG, Inc. et l'utilisation de ces marques par Sony Corporation est effectuée sous licence.
- N Mark est une marque commerciale ou une marque déposée de NFC Forum, Inc. aux États-Unis et dans d'autres pays.
- Android est une marque commerciale de Google Inc.
- Les autres marques et appellations commerciales sont la propriété de leurs détenteurs respectifs.

## Deutsch

### Laden des Geräts

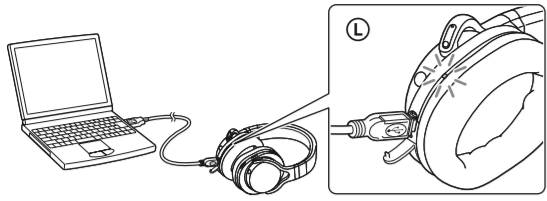

Der Ladevorgang beginnt, sobald das Gerät und der Computer miteinander verbunden sind. Das Aufladen ist nach etwa höchstens 6 Stunden abgeschlossen, und die (rote) Anzeige erlischt automatisch.

### Pairing und Verbindung mit dem Bluetooth-Gerät

Vor dem Pairing muss dieses Gerät geladen werden.

**1 Platzieren Sie das Bluetooth-Gerät maximal 1 m von diesem Gerät entfernt.**

**2 Wechseln Sie an diesem Gerät in den Pairing-Modus.**



Halten Sie bei ausgeschaltetem Gerät die Taste POWER länger als 7 Sekunden gedrückt.

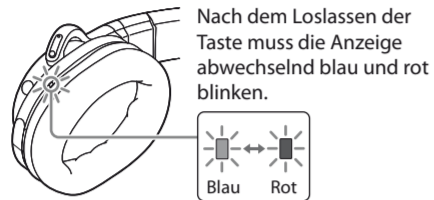

Nach dem Loslassen der Taste muss die Anzeige abwechselnd blau und rot blinken.

**3 Führen Sie den Pairing-Prozess bei dem Bluetooth-Gerät durch, so dass es dieses Gerät erkennt.**

Wenn die Liste der erkannten Geräte im Display des Bluetooth-Geräts angezeigt wird, wählen Sie „MDR-1RB1“ aus. Wenn Sie im Display des Bluetooth-Geräts zur Eingabe eines Passworts aufgefordert werden, geben Sie „0000“ ein.

**4 Starten Sie am Bluetooth-Gerät das Herstellen der Bluetooth-Verbindung.**

Verbindung zu dem Gerät herstellen, für das ein Pairing durchgeführt wurde

**1 Schalten Sie das Gerät ein.**

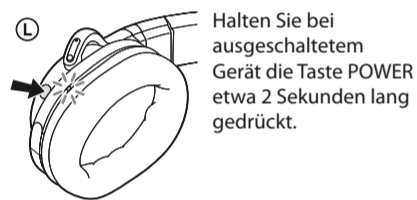

Halten Sie bei ausgeschaltetem Gerät die Taste POWER etwa 2 Sekunden lang gedrückt.

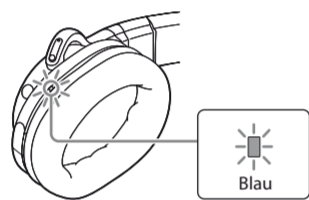

**2 Starten Sie am Bluetooth-Gerät das Herstellen der Bluetooth-Verbindung.**

### Wiedergeben von Musik und Telefonieren

Bedienen Sie das Gerät, sobald eine Bluetooth-Verbindung mit Ihrem Bluetooth-Gerät besteht.

### Wiedergeben von Musik

Profil: A2DP, AVRCP

Starten Sie die Wiedergabe am Bluetooth-Gerät.

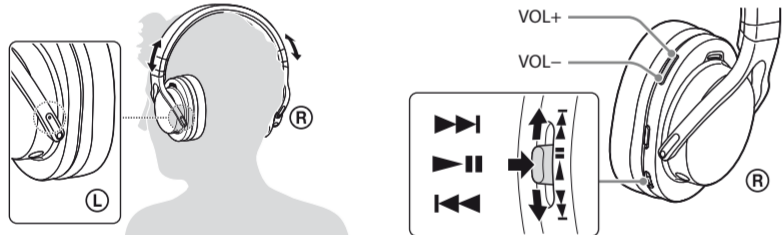

### Anrufen/Entgegennehmen eines Anrufs

Profil: HSP, HFP

Wenn Sie einen Anruf tätigen möchten, müssen Sie Ihr Mobiltelefon bedienen.

Drücken Sie zum Beenden eines Anrufs die Taste  am Gerät.

Drücken Sie die Taste  am Gerät, wenn Sie einen Anruf erhalten.

Wenn Sie während der Wiedergabe von Musik einen Anruf erhalten, gehen Sie ebenso vor.

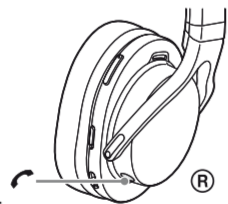

## One-Touch-Verbindung mit einem Smartphone (NFC)

NFC (Near Field Communication) ist eine Technologie, die auf kurze Distanz eine drahtlose Kommunikation zwischen verschiedenen Geräten wie beispielsweise Mobiltelefonen und IC Tags ermöglicht. Durch die NFC-Funktion lässt sich völlig unkompliziert eine Datenübertragung vornehmen, indem einfach das relevante Symbol oder die dafür vorgesehene Position an NFC-kompatiblen Geräten berührt wird. Mithilfe der NFC-Funktion wird das Gerät automatisch eingeschaltet und dann mit einem Bluetooth-Gerät über das Pairing gekoppelt und verbunden.

Kompatible Smartphones

- Smartphones mit integrierter NFC-Funktion (Betriebssystem: Android 2.3.3 oder höher, außer Android 3.x)

### Vorbereitung am Smartphone

Auf dem Smartphone muss eine entsprechende App für die NFC-Funktion installiert sein. Laden Sie die App „NFC-Schnellverbindung“ aus Google Play herunter, und installieren Sie diese.

**1 Laden Sie die App „NFC-Schnellverbindung“ herunter, und installieren Sie diese.**

Rufen Sie die folgende Website auf: <https://play.google.com/store/apps/details?id=com.sony.easysconnect>

Über den zweidimensionalen Code: Verwenden Sie eine App zum Lesen von zweidimensionalen Codes.



**2 Stellen Sie das Smartphone so ein, dass die NFC-Funktion genutzt werden kann.** Sie finden ausführliche Informationen hierzu in der Bedienungsanleitung des Smartphone.

### App „NFC-Schnellverbindung“

„NFC-Schnellverbindung“ ist eine Original-App von Sony für das Android Phone, das in Google Play Store erhältlich ist. Wenn Sie weitere Informationen zu den Funktionen wünschen, suchen Sie nach „NFC-Schnellverbindung“, und laden Sie die kostenlose App herunter.

## Herstellen einer Verbindung zum Smartphone mit nur einer Berührung

Wenn das Gerät mit dem Smartphone berührt wird, schaltet es sich automatisch ein und fährt anschließend mit dem Pairing und der Bluetooth-Verbindung fort.

**1 Stellen Sie den NFC-Schalter an diesem Gerät auf ON.**

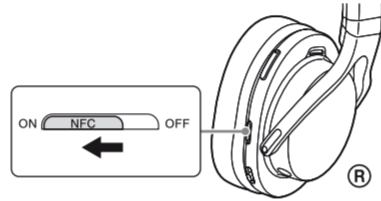

**2 Starten Sie die App „NFC-Schnellverbindung“ auf dem Smartphone.**

Vergewissern Sie sich, dass der Anwendungsbildschirm angezeigt wird.

**3 Berühren Sie dieses Gerät mit dem Smartphone.**

Berühren Sie das Smartphone an dem mit N gekennzeichneten Bereich dieses Geräts. Befolgen Sie die angezeigten Anweisungen, um die Verbindung herzustellen. Wenn Sie die Verbindung trennen möchten, berühren Sie das Smartphone erneut. Sie können den Ton von anderen NFC-kompatiblen Bluetooth-Geräten auswählen. Sie finden ausführliche Informationen hierzu in der Hilfe.

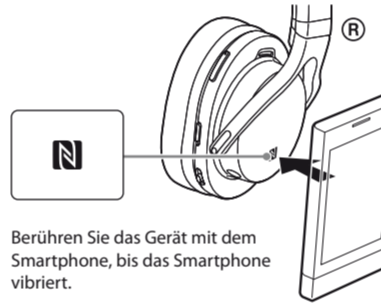

Berühren Sie das Gerät mit dem Smartphone, bis das Smartphone vibriert.

### Verwendung des Geräts über den Anschluss des mitgelieferten Kabels

Durch den Anschluss des mitgelieferten Kabels können Sie dieses Gerät auch als normalen kabelgebundenen Kopfhörer verwenden.

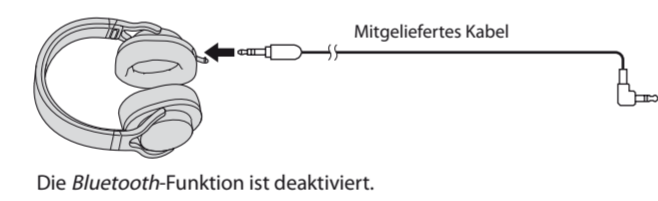

Die Bluetooth-Funktion ist deaktiviert.

Bitte lesen Sie die Hilfe auf Ihrem Computer oder Smartphone, die ausführliche Informationen zur Bedienung dieses Geräts enthält.

<http://rd1.sony.net/help/mdr/1rbt/ce/>



- Der Bluetooth-Schriftzug und die Bluetooth-Logos sind Eigentum von Bluetooth SIG, Inc., und ihre Verwendung durch die Sony Corporation erfolgt in Lizenz.
- Das Zeichen N ist ein Markenzeichen oder eingetragenes Markenzeichen von NFC Forum, Inc. in den USA und in anderen Ländern.
- Android ist ein Markenzeichen von Google Inc.
- Andere Markenzeichen und Produktnamen sind Eigentum der jeweiligen Rechteinhaber.

## Español

### Carga de la unidad

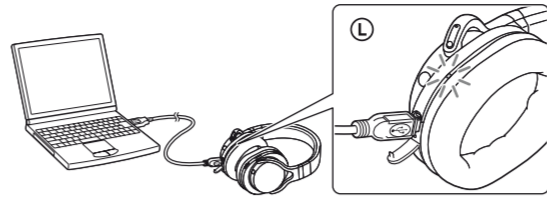

La carga da comienzo en cuanto se conectan la unidad y el ordenador, y finaliza en unas 6 horas como máximo, momento en que el indicador (rojo) se apaga automáticamente.

### Emparejamiento y conexión con el dispositivo Bluetooth

Cargue la unidad antes de realizar el emparejamiento.

**1 Sitúe el dispositivo Bluetooth a una distancia de 1 metro o menos de esta unidad.**

**2 Active el modo de emparejamiento de la unidad.**

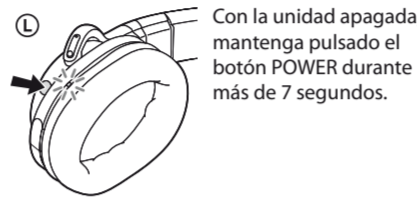

Con la unidad apagada, mantenga pulsado el botón POWER durante más de 7 segundos.

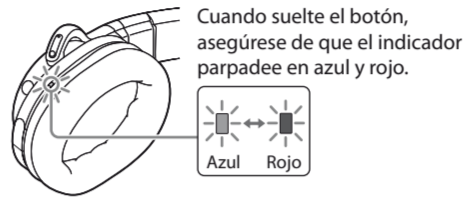

Cuando suelte el botón, asegúrese de que el indicador parpadee en azul y rojo.

**3 Lleve a cabo el procedimiento de emparejamiento en el dispositivo Bluetooth de tal forma que éste detecte la unidad.**

Cuando aparezca la lista de dispositivos detectados en la pantalla del dispositivo Bluetooth, seleccione "MDR-1RB1". Si en la pantalla de un dispositivo Bluetooth se solicita una clave de paso, escriba "0000".

**4 Efectúe la conexión Bluetooth desde el dispositivo Bluetooth.**

Conexión con el dispositivo emparejado

**1 Encienda la unidad.**

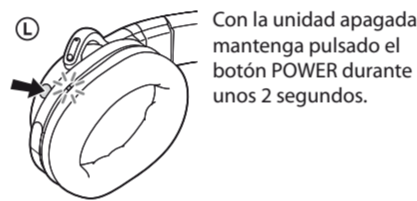

Con la unidad apagada, mantenga pulsado el botón POWER durante unos 2 segundos.

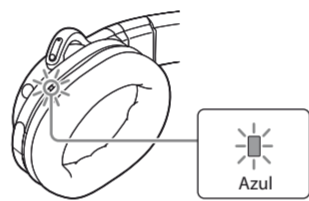

**2 Efectúe la conexión Bluetooth desde el dispositivo Bluetooth.**

### Escuchar y llamar

Control de la unidad después de la conexión con el dispositivo Bluetooth.

### Escuchar música

Perfil: A2DP, AVRCP

Inicie la reproducción en el dispositivo Bluetooth.



### Hacer o recibir una llamada

Perfil: HSP, HFP

Haga una llamada con el teléfono móvil.

Para finalizar la llamada, pulse el botón  de la unidad.

Cuando reciba una llamada, pulse el botón  de la unidad.

Repita las mismas operaciones cuando reciba una llamada mientras escucha música.

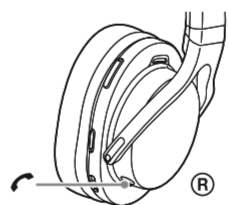

## Toque único para la conexión con un teléfono inteligente (NFC)

NFC (Near Field Communication) es una tecnología que hace posible la comunicación inalámbrica de corto alcance entre varios dispositivos como, por ejemplo, los teléfonos móviles y las etiquetas de circuito integrado (IC tags). La función NFC permite establecer la comunicación con solo tocar el símbolo pertinente o la ubicación designada en los dispositivos compatibles con NFC. Al utilizar la función NFC, la unidad se enciende automáticamente y, a continuación, se empareja y se conecta con un dispositivo Bluetooth.

Teléfonos inteligentes compatibles

- Teléfonos inteligentes con la función NFC integrada (SO: Android 2.3.3 o posterior, con excepción de Android 3.x)

### Preparación del teléfono inteligente

Es necesario instalar una aplicación de la función NFC en el teléfono inteligente. Descargue la aplicación "Conexión fácil NFC" de Google Play e instálela.

**1 Descargue e instale la aplicación "Conexión fácil NFC".**

Visite el siguiente sitio web: <https://play.google.com/store/apps/details?id=com.sony.easysconnect>

Por el código bidimensional:

Use una aplicación de lectura de códigos bidimensionales.



**2 Ajuste el teléfono inteligente de tal forma que pueda utilizar la función NFC.** Si necesita más detalles, consulte las instrucciones del teléfono inteligente.

### Acerca de la aplicación "Conexión fácil NFC"

"Conexión fácil NFC" es una aplicación original de Sony para teléfonos Android disponible en la tienda de Google Play.

Para conocer sus funciones, busque "Conexión fácil NFC" y descargue la aplicación gratuita.

## Conexión con un teléfono inteligente mediante un toque único

Al tocar la unidad con el teléfono inteligente, la unidad se enciende automáticamente y, a continuación, efectúa el emparejamiento y la conexión Bluetooth.

**1 Ponga el interruptor NFC de esta unidad en la posición ON.**

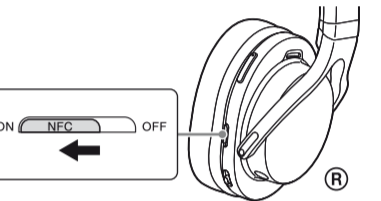

**2 Inicie la aplicación "Conexión fácil NFC" en el teléfono inteligente.**

Asegúrese de que aparezca la pantalla de la aplicación.

**3 Toque esta unidad con el teléfono inteligente.**

Toque con el teléfono inteligente la parte de esta unidad marcada con una N. Siga las instrucciones que aparecen en pantalla para completar la conexión. Para desconectar, vuelva a tocar el teléfono inteligente. Puede seleccionar el sonido de otros dispositivos Bluetooth compatibles con NFC. Si necesita más detalles, consulte la Guía de Ayuda.



Siga tocando la unidad con el teléfono inteligente hasta que éste vibre.

### Uso de la unidad con el cable de conexión suministrado

Puede utilizar la unidad como unos auriculares cableados normales. Para ello, conéctelos con el cable suministrado.

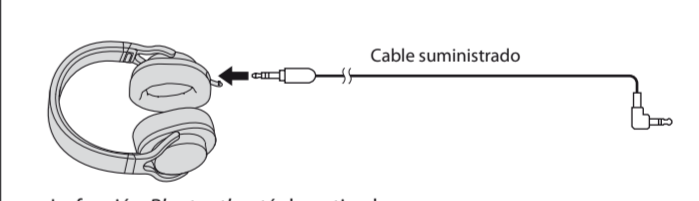

La función Bluetooth está desactivada.

Lea la Guía de Ayuda de su ordenador o teléfono inteligente para obtener una guía detallada del funcionamiento de la unidad.

<http://rd1.sony.net/help/mdr/1rbt/ce/>



- La marca denominativa Bluetooth y sus logotipos son propiedad de Bluetooth SIG, Inc. y Sony Corporation los utiliza bajo licencia.
- N Mark es una marca comercial o una marca comercial registrada de NFC Forum, Inc. en los Estados Unidos y en otros países.
- Android es una marca comercial de Google Inc.
- Otras marcas comerciales y nombres de marca son propiedad de sus respectivos titulares.