



**PHILIPS**

Super automatic  
espresso machine

3100 series

EP3363, EP3362, EP3360  
EP3559, EP3558, EP3551  
EP3550

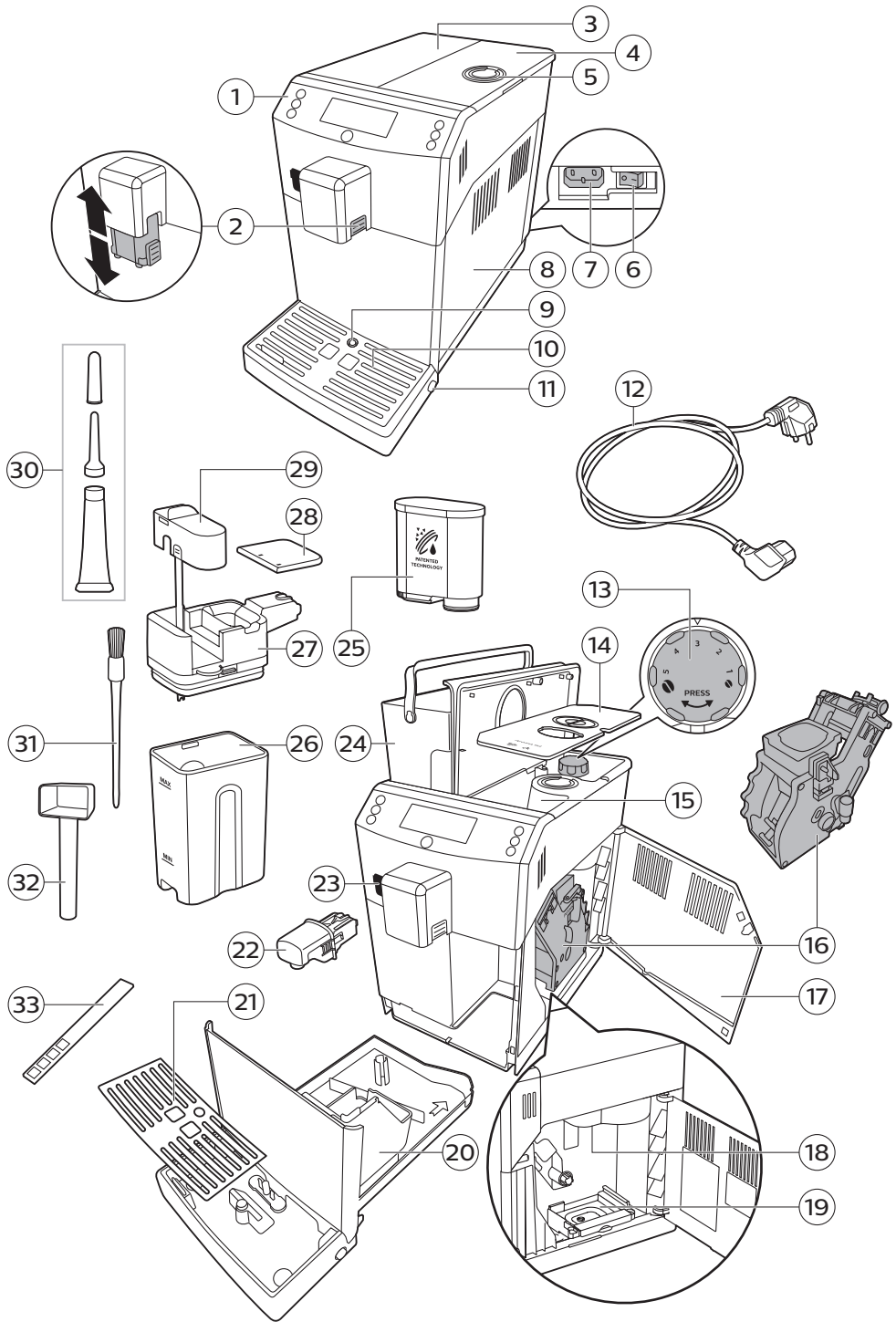

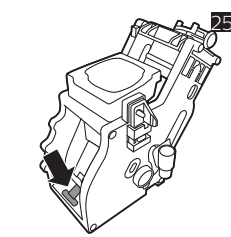
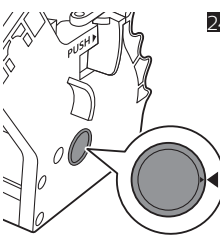
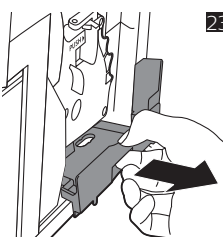
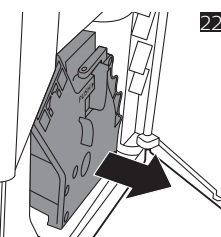
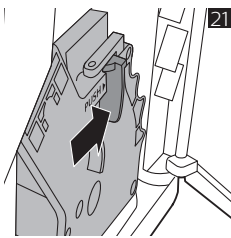
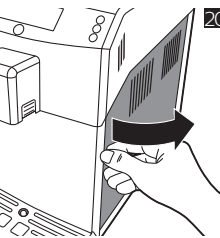
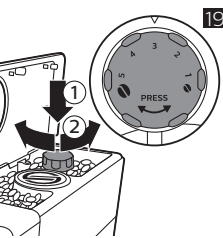
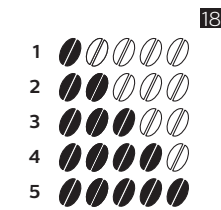
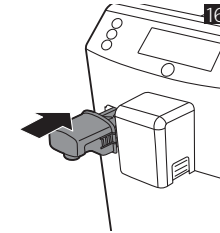
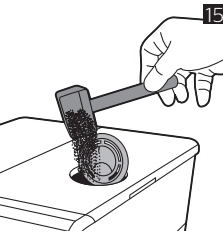
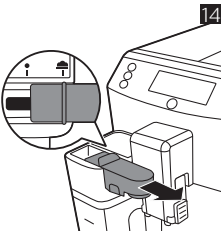
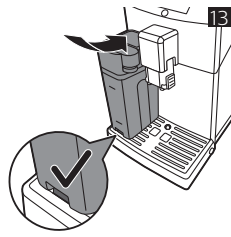
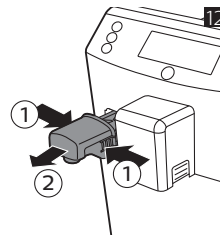
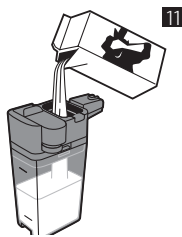
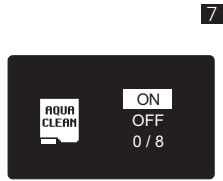
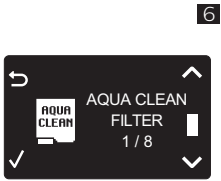
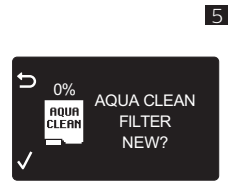
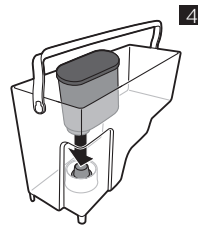
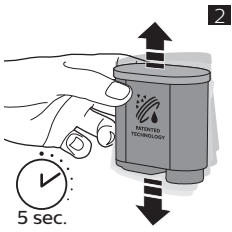

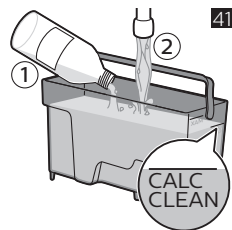
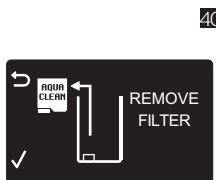
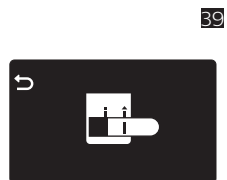
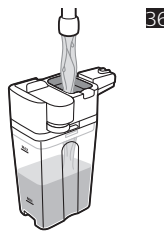
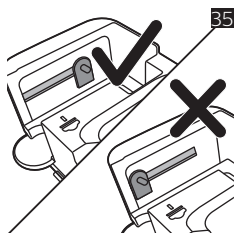
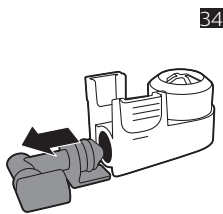
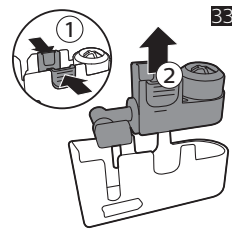
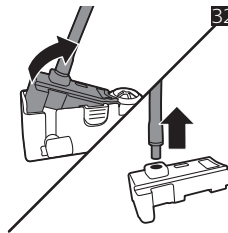
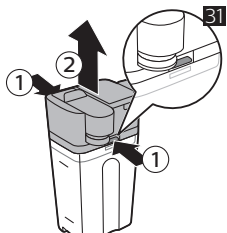
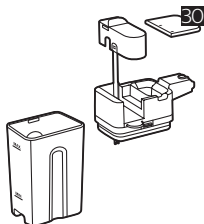
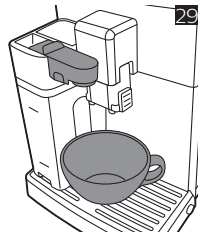
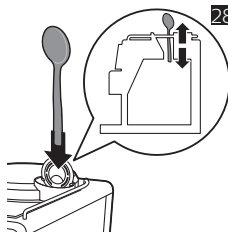
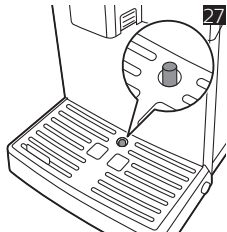
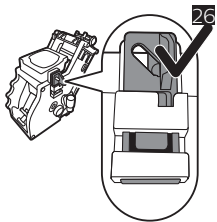

## Sommario

Panoramica della macchina	92
Introduzione	93
Prima installazione	93
Filtro AquaClean	93
Misurazione della durezza dell'acqua	94
Uso del pannello di controllo	95
Preparazione di bevande	96
Personalizzazione delle bevande	97
Regolazione delle impostazioni di macinatura	97
Gestione del gruppo infusore	98
Pulizia e manutenzione	98
Procedura di rimozione del calcare	102
Icone di avvertenza e codici di errore	103
Ordinazione degli accessori	105
Risoluzione dei problemi	105

## Panoramica della macchina

1	Pannello di controllo	18	Condotta di uscita del caffè
2	Beccuccio di erogazione del caffè regolabile	19	Cassetto residui di caffè
3	Coperchio del serbatoio d'acqua	20	Recipiente fondi di caffè
4	Coperchio del contenitore caffè in grani	21	Coperchio vassoio antigoccia
5	Coperchio dello scomparto del caffè premacinato	22	Erogatore di acqua calda
6	Interruttore principale	23	Apertura per l'erogatore di acqua calda
7	Presa per filo	24	Serbatoio dell'acqua
8	Sportello di pulizia	25	Filtro AquaClean
9	Indicatore "drip tray full"	26	Contenitore del latte
10	Vassoio antigoccia	27	Unità di erogazione del latte
11	Pulsante di sgancio del vassoio antigoccia	28	Coperchio dell'unità di erogazione del latte
12	Cavo	29	Erogatore del latte
13	Manopola di selezione della macinatura	30	Tubetto di lubrificante (opzionale)
14	Coperchio del contenitore caffè in grani	31	Spazzolina per la pulizia (opzionale)
15	Contenitore caffè in grani	32	Misurino
16	Gruppo infusore	33	Tester della durezza dell'acqua
17	Interno dello sportello di servizio con informazioni di contatto		

## Introduzione

Congratulazioni per l'acquisto della macchina per caffè superautomatica Philips! Per trarre il massimo vantaggio dall'assistenza fornita da Philips, registrate il vostro prodotto sul sito

**[www.philips.com/coffee-care](http://www.philips.com/coffee-care).**

Prima di utilizzare la macchina per la prima volta, leggete attentamente l'opuscolo sulla sicurezza fornito a parte e conservatelo per eventuali riferimenti futuri.

Per consentirvi di ottenere il meglio dalla vostra macchina per caffè, Philips offre supporto completo in 3 modi diversi:

- 1 La guida rapida separata per la prima installazione e il primo utilizzo.
- 2 Il presente manuale dell'utente per informazioni più dettagliate.
- 3 Assistenza e video in linea: eseguite la scansione del codice QR nella prima pagina oppure andate al sito **[www.philips.com/coffee-care](http://www.philips.com/coffee-care)**

Nota: Questa macchina è stata testata con caffè. Benché accuratamente pulita, potrebbe presentare residui di tale sostanza. In ogni caso garantiamo che la macchina è assolutamente nuova.

## Prima installazione

Per predisporre la macchina per il caffè per l'utilizzo, dovete eseguire alcuni semplici passaggi, ad esempio riempire il circuito dell'acqua e attivare il filtro AquaClean. Questi passaggi sono descritti nella guida rapida separata.

Per ottenere un caffè più gustoso, è necessario preparare inizialmente 5 tazze di caffè per consentire l'autoregolazione della macchina.

La macchina è stata impostata per ottenere il miglior gusto dai chicchi di caffè. Vi consigliamo pertanto di non modificare le impostazioni del macinacaffè finché non avete preparato 100-150 tazze (circa 1 mese di utilizzo).

## Filtro AquaClean

Il filtro AquaClean è progettato per ridurre i depositi di calcare all'interno della macchina da caffè e fornire acqua filtrata per conservare l'aroma e il gusto di ogni tazza di caffè. Se utilizzate la serie di 8 filtri AquaClean, come indicato dalla macchina e nel presente manuale dell'utente, non dovrete eseguire la pulizia anticalcare della macchina prima di aver preparato 5.000 tazze. Ogni filtro consente di preparare fino a 625 tazze, a seconda della varietà di caffè selezionata e della frequenza di risciacquo e pulizia.

## Preparazione del filtro AquaClean per l'attivazione

Prima di posizionare il filtro AquaClean nel serbatoio dell'acqua, dovete prepararlo per l'utilizzo:

- 1 Scuotetelo per circa 5 secondi (fig. 2).
- 2 Immergete il filtro capovolto in una caraffa di acqua fredda e attendete la completa fuoriuscita (fig. 3) delle bolle d'aria.
- 3 Spingete il filtro sopra il punto di aggancio del filtro il più in basso (fig. 4) possibile.

## Attivazione del filtro AquaClean

Ogni nuovo filtro AquaClean utilizzato deve essere attivato. Con l'attivazione del filtro AquaClean, la macchina monitorerà la capacità del filtro AquaClean e il numero di filtri utilizzati. Ci sono 3 modi per attivare il filtro AquaClean.

### 1. Attivazione del filtro AquaClean durante la prima installazione

Dopo la prima accensione, la macchina fornisce le indicazioni per eseguire i primi passaggi di installazione, ad esempio riempire il serbatoio e il circuito dell'acqua e attivare il filtro AquaClean. Basta seguire le istruzioni visualizzate.

### 2. Attivazione del filtro AquaClean quando richiesto

Nota: sostituite il filtro AquaClean non appena la capacità scende a 0% e l'icona del filtro lampeggia velocemente. Sostituite il filtro AquaClean almeno ogni 3 mesi, anche se la macchina non ha ancora indicato la necessità di sostituirlo.

Consiglio: vi consigliamo di acquistare un nuovo filtro quando la capacità scende al 10% e l'icona del filtro inizia a lampeggiare lentamente. In questo modo, potete sostituire il filtro quando la capacità scende a 0%.

- 1 Premete il pulsante MENU, scorrete fino a AQUACLEAN FILTER e premete il pulsante OK per confermare.
  - Il display chiede se desiderate attivare un nuovo filtro.
- 2 Premete il pulsante OK per confermare.
  - Il display aggiorna automaticamente il numero di filtri utilizzati (fig. 6).

Nota: Se desiderate sostituire il filtro AquaClean dopo l'utilizzo di 8 filtri, dovete prima effettuare la procedura di rimozione del calcare. Seguite le istruzioni visualizzate sul display.

### 3. Attivazione del filtro AquaClean in qualunque altro momento

Potete iniziare a riutilizzare il filtro AquaClean in qualunque momento seguendo le istruzioni riportate di seguito.

- 1 Premete il pulsante MENU, selezionate MENU e premete il pulsante OK per confermare. Scorrete fino a AQUACLEAN FILTER. Premete il pulsante OK per confermare.
  - Il display visualizza il numero di filtri AquaClean che sono stati installati in precedenza da 0 a 8 filtri (fig. 6).
- 2 Selezionate ON sul display e premete il pulsante OK per confermare (fig. 7).
  - Il display aggiorna automaticamente il numero di filtri utilizzati (fig. 8).
  - Sulla schermata di 'macchina pronta' compare l'icona AquaClean 100% per indicare che il filtro è stato installato (fig. 9).
- 3 Versate 2 tazze di acqua calda (0,5 l) per completare l'attivazione. Gettate quest'acqua.

Nota: In alcune situazioni la macchina indicherà che è necessario rimuovere il calcare prima di poter installare e attivare un nuovo filtro AquaClean. Ciò perché la macchina deve essere del tutto priva di calcare prima di iniziare a utilizzare il filtro AquaClean. Seguite le istruzioni visualizzate.

## Misurazione della durezza dell'acqua

Usate la striscia per la misurazione della durezza dell'acqua verificare la durezza dell'acqua. Premete il pulsante MENU, selezionate MENU e scorrete fino a selezionare la DUREZZA DELL'ACQUA.

- 1 Immergete la striscia per misurare la durezza dell'acqua sotto l'acqua corrente per 1 secondo. Attendete quindi 1 minuto.
- 2 Verificate quanti quadrati sono diventati rossi.

3 Selezionare l'impostazione di durezza dell'acqua adeguata e premete il pulsante OK per confermare.

Numero di quadratini rossi:

Valore da impostare 1 2 3 4

## Uso del pannello di controllo

Di seguito è riportata una panoramica e una descrizione del pannello di controllo della macchina.

Alcuni dei pulsanti svolgono una doppia funzione: se del caso, le icone di navigazione compaiono sul display. Usate i pulsanti accanto a questa icona selezionare o confermare le vostre scelte.

Usate il pulsante MENU per selezionare altre bevande e per cambiare impostazioni, come la durezza dell'acqua e la temperatura del caffè.

### EP3558, EP3550

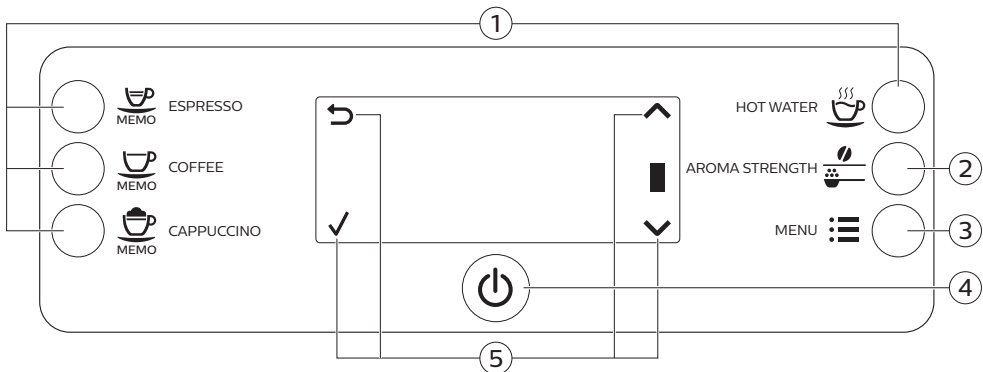

1. Pulsanti delle bevande

4. Pulsante on/off

2. Pulsante AROMA STRENGTH

5. Icone di navigazione (su, giù, indietro, ok)

3. Pulsante MENU

### EP3363, EP3362, EP3360, EP3559, EP3551

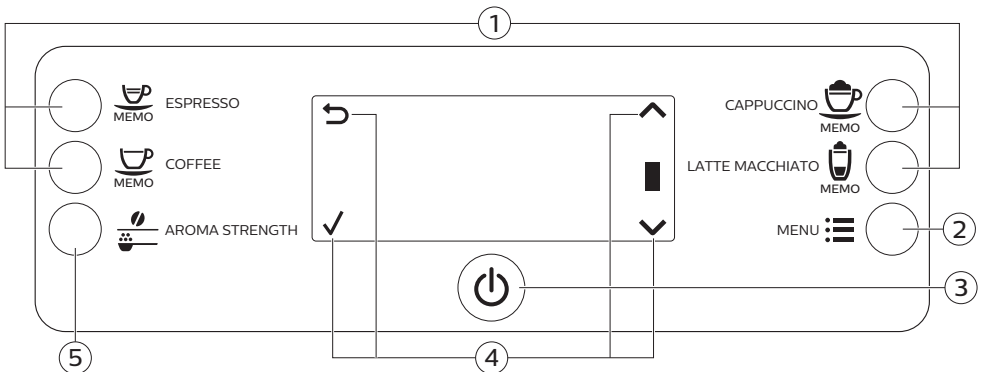



- |                           |   |
|---------------------------|---|
| 1. Pulsanti delle bevande | 4. Icone di navigazione (su, giù, indietro, ok) |
| 2. Pulsante MENU          | 5. Pulsante AROMA STRENGTH                      |
| 3. Pulsante on/off        |   |

## Preparazione di bevande

Potete selezionare una bevanda premendo uno dei relativi pulsanti o selezionando un'altra bevanda nel menu.

- Se volete preparare due tazze, premere due volte (fig. 10) il pulsante bevande sulla bevanda selezionata o selezionare una bevanda al caffè tramite il MENU e premerlo due volte. La macchina esegue automaticamente due cicli di macinatura di seguito per la bevanda selezionata. È possibile preparare solo due bevande al caffè contemporaneamente.
- Fate scorrere il beccuccio di erogazione verso l'alto o verso il basso per regolarne l'altezza in base al formato della tazza o del bicchiere che state usando.

## Preparazione di bevande al caffè

- 1 Riempite il serbatoio dell'acqua con acqua corrente e riempite il contenitore del caffè in grani.
- 2 Per preparare un caffè, premete uno dei pulsanti bevande. Per selezionare un altro tipo di caffè, premere il pulsante MENU, selezionare BEVANDE, scorrere sulla bevanda selezionata e premere il pulsante OK.

Per interrompere l'erogazione di caffè, premete il pulsante OK.

1

## Preparazione di bevande a base di latte

- 1 Riempite il serbatoio dell'acqua con acqua corrente e riempite il contenitore del caffè in grani.
- 2 Togliere il coperchio del recipiente del latte e riempitelo con il latte (fig. 11).

Per ottenere risultati ottimali, usate sempre latte proveniente direttamente dal frigorifero.

- 3 Riposizionate il coperchio sul recipiente del latte.
- 4 Se è attaccato, rimuovete l'erogatore di acqua calda dalla macchina (fig. 12).
- 5 Inclinate leggermente la caraffa del latte e collegatela alla macchina (fig. 13).
- 6 Aprite il beccuccio (fig. 14) erogatore e posizionate una tazza sul vassoio antigoccia.
- 7 Per preparare una bevanda al latte, premete uno dei pulsanti bevande. Per selezionare un altro tipo di bevanda al latte, premere il pulsante MENU, selezionare BEVANDE, scorrere sulla bevanda selezionata e premere il pulsante OK.
- 8 Subito dopo l'erogazione della bevanda al latte, il display chiede se desiderate eseguire la procedura di pulizia rapida della caraffa del latte. Avete 10 secondi per attivare la procedura di pulizia rapida. Premete il pulsante OK per confermare.

## Preparazione del caffè con caffè pre-macinato

- 1 Aprite il coperchio e versate un misurino di caffè pre-macinato nel relativo scomparto. Quindi chiudete il coperchio (fig. 15).
- 2 Premete il pulsante AROMA STRENGTH (Intensità aroma) e selezionate la funzione caffè premacinato.
- 3 Premete il pulsante ESPRESSO o selezionate un'altra bevanda al caffè.

Nota: Con il caffè premacinato è possibile preparare un solo caffè alla volta.

## Erogazione di acqua calda

- 1 Se non è collegato, collegate l'erogatore di acqua calda alla macchina (fig. 16).
- 2 soltanto EP3363, EP3362, EP3360, EP3559, EP3551: Premete il pulsante MENU. Selezionate DRINKS, confermate e scorrete il menu per selezionare "HOT WATER".
  - Solo EP3558, EP3550: Premete il pulsante HOT WATER una sola volta per erogare acqua calda.
- 3 Per interrompere l'erogazione di acqua calda, premete il pulsante OK.

## Personalizzazione delle bevande

### Regolazione del volume di caffè e latte

Potete regolare il volume della bevanda preparata secondo il vostro gusto e il formato delle tazze. si consiglia di utilizzare tazze di vetro o tazze con bordo rivestito di ceramica.

- 1 Per regolare il volume dell'espresso, tenete premuto il pulsante ESPRESSO finché il display visualizza l'icona MEMO.
  - La macchina entra nella fase di programmazione e inizia a preparare la bevanda selezionata.
- 2 Quando la tazza contiene la quantità di espresso desiderata, premete il pulsante OK.
  - Il segno di spunta sul display indica che il pulsante è programmato: a ogni pressione la macchina preparerà il volume impostato di espresso.

Nota: Per impostare il volume di caffè, cappuccino e latte macchiato (solo EP3363, EP3362, EP3360, EP3559, EP3551), seguite la stessa procedura: tenete premuto il pulsante corrispondente alla bevanda scelta e premete il pulsante OK quando la tazza contiene la quantità di caffè o latte desiderata. Assicuratevi che la caraffa del latte sia nella giusta posizione e che l'erogatore del latte sia aperto.

### Regolazione dell'intensità del caffè

- Per modificare l'intensità del caffè, premete il pulsante AROMA STRENGTH.
- Ogni volta che premete il pulsante INTENSITÀ AROMA, la macchina seleziona un'impostazione maggiore di intensità dell'aroma. Sono disponibili 5 intensità, 1 è molto blanda e 5 molto forte. Dopo l'impostazione 5, viene selezionata di nuovo (fig. 18) l'impostazione 1.
- Sul display viene visualizzata l'intensità scelta. dopo aver regolato l'intensità del caffè, il display mostrerà di nuovo il menu principale e salverà l'intensità di aroma scelta quando preparate una tazza di caffè.

## Regolazione delle impostazioni di macinatura

Potete regolare le impostazioni di macinatura utilizzando la manopola di selezione della macinatura nel contenitore di caffè in grani. È possibile scegliere tra 5 diverse impostazioni di macinatura. Più bassa è l'impostazione, più forte sarà il caffè.

Nota: potete regolare le impostazioni di macinatura solo quando la macchina macina i chicchi di caffè. Dovete preparare 2 o 3 bevande prima di poter assaporare a pieno la differenza.

Attenzione: non ruotate la manopola di selezione della macinatura più di un livello alla volta per evitare di danneggiare il macinacaffè.

- 1 Posizionate una tazza sotto il beccuccio di erogazione del caffè.

## 98 Italiano

- 2 Aprite il coperchio del contenitore del caffè in grani.
- 3 Premete il pulsante ESPRESSO.
- 4 Quando il macinacaffè entra in funzione, premete la manopola di selezione della macinatura e ruotatela verso sinistra o verso destra (fig. 19).

## Gestione del gruppo infusore

Per istruzioni video dettagliate su come rimuovere, inserire e pulire il gruppo infusore, andate al sito [www.philips.com/coffee-care](http://www.philips.com/coffee-care).

### Rimozione del gruppo infusore dalla macchina

- 1 Spegnete la macchina premendo l'interruttore principale sulla parte posteriore della macchina stessa.
- 2 Aprite lo sportello (fig. 20) di manutenzione.
- 3 Premete il pulsante (fig. 21) PUSH e tirate l'impugnatura del gruppo infusore per rimuoverlo dalla macchina (fig. 22).
- 4 Rimuovete il cassetto (fig. 23) dei residui di caffè.

### Reinserimento del gruppo infusore

Prima di far scorrere il gruppo infusore nuovamente nella macchina, assicuratevi che sia nella posizione corretta.

- 1 Controllare se la freccia sul cilindro giallo sul lato del gruppo infusore è allineata con la freccia nera ed N (fig. 24).
  - Se non sono allineati, spingete la leva in basso finché non tocca la base del gruppo (fig. 25) infusore.
- 2 Assicuratevi che il gancio di bloccaggio di colore giallo sull'altro lato del gruppo infusore sia nella posizione corretta.
  - Per posizionare il gancio correttamente, spingetelo verso l'alto fino alla posizione (fig. 26) più alta raggiungibile.
- 3 Rimettete il cassetto dei residui di caffè al suo posto.
- 4 Fate scorrere nuovamente il gruppo infusore nella macchina lungo le guide sui lati finché non si blocca in posizione con un clic. non premete il pulsante PUSH.
- 5 Rimettete il recipiente dei fondi di caffè al suo posto.

## Pulizia e manutenzione

Una pulizia e una manutenzione regolari mantengono la macchina in condizioni ottimali e garantiscono un caffè di ottimo gusto per un lungo periodo di tempo, un flusso costante di caffè e una schiuma di latte eccellente.

Consultate la tabella riportata di seguito per sapere quando e come pulire tutte le parti rimovibili della macchina. Informazioni e istruzioni video più dettagliate sono disponibili all'indirizzo [www.philips.com/coffee-care](http://www.philips.com/coffee-care).

## Tabella di pulizia

Descrizione parte	Quando pulire	Come pulire
Gruppo infusore	Settimanalmente	Rimuovete il gruppo infusore e sciacquatelo sotto l'acqua corrente. (vedere 'Pulizia del gruppo infusore sotto l'acqua corrente')
	Mensilmente	Pulite il gruppo infusore con le pastiglie (vedere 'Pulizia del gruppo infusore con la pastiglia per la rimozione dei residui grassi del caffè') per la rimozione dei residui grassi del caffè Philips. Andate al sito <a href="http://www.philips.com/coffee-care">www.philips.com/coffee-care</a> per istruzioni video dettagliate.
Lubrificazione del gruppo infusore	In base al tipo di utilizzo. Consultate la tabella (vedere 'Lubrificazione del gruppo infusore') di lubrificazione.	Lubrificate il gruppo infusore con lubrificante Philips. Andate al sito <a href="http://www.philips.com/coffee-care">www.philips.com/coffee-care</a> per istruzioni video dettagliate.
Caraffa del latte	Dopo ogni giorno di utilizzo	Dopo la preparazione di una bevanda (vedere 'Pulizia rapida della caraffa') a base di latte, avviate la procedura PULIZIA CARAFFA VELOCE in base a quanto indicato sulla macchina.
	Quotidianamente	Pulite la caraffa del latte accuratamente (vedere 'Pulizia accurata della caraffa del latte').
	Settimanalmente	Smontate la caraffa del latte e pulite tutte le parti sotto l'acqua corrente (vedere 'Pulizia settimanale della caraffa del latte').
	Mensilmente	Pulire la caraffa del latte con il detergente (vedere 'Pulizia mensile della caraffa del latte') per il circuito del latte Philips.
Vassoio antigoccia	Svuotate il vassoio antigoccia non appena compare l'indicatore di "vassoio antigoccia pieno" attraverso il vassoio antigoccia (fig. 27). Pulite il vassoio antigoccia quando vi è più comodo.	Rimuovete il vassoio antigoccia e sciacquatelo sotto l'acqua corrente con un detergente per piatti.
Recipiente fondi di caffè	Svuotate il recipiente dei fondi di caffè quando richiesto dalla macchina. Pulitelo quando vi è più comodo.	Rimuovete il recipiente dei fondi di caffè mentre la macchina è accesa e risciacquatelo sotto l'acqua corrente con un detergente per piatti.
Serbatoio dell'acqua	Quando vi è più comodo.	Sciacquate il serbatoio dell'acqua sotto l'acqua corrente.

Descrizione parte	Quando pulire	Come pulire
Imbuto del caffè	Controllate l'imbuto di riempimento del caffè con una frequenza settimanale per verificare che non sia ostruito.	Scollegate la macchina e rimuovete il gruppo infusore. Aprite il coperchio dello scomparto del caffè pre-macinato e inserite il manico del cucchiaino nell'imbuto di riempimento del caffè. Spostate la maniglia in alto e in basso finché il caffè macinato ostruito non cade giù (fig. 28). Andate al sito <a href="http://www.philips.com/coffee-care">www.philips.com/coffee-care</a> per istruzioni video dettagliate.

Consiglio: Nell'ultima pagina del presente manuale dell'utente è presente un calendario delle pulizie. Scrivete le date in cui è stata eseguita un'azione di pulizia.

## Pulizia del gruppo infusore

La pulizia regolare del gruppo infusore impedisce l'ostruzione dei residui di caffè nei circuiti interni. Andate al sito [www.philips.com/coffee-care](http://www.philips.com/coffee-care) per i video di supporto su come rimuovere, inserire e pulire il gruppo infusore.

### Pulizia del gruppo infusore sotto l'acqua corrente

- 1 Rimuovete il gruppo infusore e cassetto dei residui di caffè.
- 2 Sciacquare accuratamente con acqua il cassetto dei residui di caffè e il gruppo infusore. Pulire accuratamente il filtro superiore del gruppo infusore.
- 3 Lasciate asciugare all'aria il gruppo infusore prima di reinserirlo. non asciugate il gruppo infusore con panni per evitare l'accumulo di fibre al suo interno.

### Pulizia del gruppo infusore con la pastiglia per la rimozione dei residui grassi del caffè

Utilizzate solo pastiglie per la rimozione dei residui grassi del caffè Philips Saeco. Seguite le istruzioni riportate nel manuale dell'utente in dotazione con le pastiglie per la rimozione dei residui grassi.

## Lubrificazione del gruppo infusore

Lubrificare regolarmente il gruppo infusore per garantire che le parti in movimento scorrano in bene. Consultate la tabella seguente per la frequenza di lubrificazione. Per istruzioni video dettagliate, andate al sito [www.philips.com/coffee-care](http://www.philips.com/coffee-care).

Frequenza di utilizzo	Numero di bevande preparate quotidianamente	Frequenza di lubrificazione
Bassa	1-5	Ogni 4 mesi
Normale	6-10	Ogni 2 mesi
Elevata	>10	Ogni mese

## Pulizia della caraffa del latte

### Pulizia rapida della caraffa

Dopo la preparazione di una bevanda a base di latte, il display visualizza l'icona di pulizia della caraffa.

- 1 Quando il display visualizza l'icona di pulizia della caraffa, premete il pulsante OK se desiderate eseguire un ciclo di pulizia. Avete 10 secondi per attivare la procedura di pulizia rapida. Se non desiderate eseguire la procedura di pulizia rapida, premete il pulsante ESC.
- 2 Rimuovete la tazza con la bevanda e posizionate una tazza vuota sotto il beccuccio (fig. 29) erogatore del latte.

Nota: assicuratevi che l'erogatore di latte sia estratto.

- 3 Premete il pulsante OK per avviare l'erogazione di acqua calda.

### Pulizia accurata della caraffa del latte

Per pulire accuratamente la caraffa del latte, dovete eseguire regolarmente le seguenti operazioni:

- 1 Rimuovete il coperchio dell'unità di erogazione del latte.
- 2 Sollevate il beccuccio erogatore del latte per estrarlo dall'unità di erogazione e rimuovete il tubo del latte dal beccuccio (fig. 30) di dispensazione del latte.
- 3 Rimuovete il tubo del latte dall'erogatore.
- 4 Sciacquate accuratamente il tubo del latte e il relativo erogatore con acqua tiepida.

### Pulizia settimanale della caraffa del latte

L'erogatore di latte è costituito da 5 componenti. Smontate tutti i componenti una volta alla settimana e puliteli sotto il rubinetto. Potete inoltre lavare tutti i componenti (eccetto il contenitore del latte) in lavastoviglie.

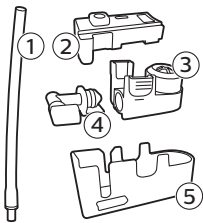

- 1 Tubo del latte
- 2 Supporto di gomma
- 3 Pannarello
- 4 Attacco del pannarello
- 5 Alloggiamento dell'erogatore del latte

### Smontaggio dell'erogatore del latte

- 1 Premete i pulsanti di sgancio su entrambi i lati della parte superiore dell'unità di erogazione del latte (1) ed estraete la parte superiore del contenitore del latte (2).
- 2 Capovolgete l'unità di erogazione del latte e tenetela saldamente in mano. Estraete il tubo del latte dal supporto di gomma.
- 3 Premete i pulsanti di sgancio sul pannarello di latte e rimuovetelo dal supporto di gomma.
- 4 Estraete l'attacco dal pannarello.
- 5 Sciacquate tutti i componenti con acqua tiepida.

### Rimontaggio della caraffa del latte

- 1 Per rimontare l'erogatore di schiuma di latte, seguite i passaggi da 2 a 4 in "Smontaggio dell'erogatore di schiuma di latte" in ordine inverso.
- 2 Riposizionate l'erogatore di schiuma di latte nella parte superiore della caraffa del latte.
- 3 Riposizionate la parte superiore della caraffa del latte nella caraffa stessa.

Nota: prima di riposizionare l'erogatore di schiuma di latte nella parte superiore della caraffa del latte, portate il perno all'interno della parte superiore nella posizione corretta. Se il perno non è nella posizione corretta, non potete riposizionare l'erogatore di schiuma di latte nella parte superiore della caraffa (fig. 35) del latte.

### Pulizia mensile della caraffa del latte

Per questo ciclo di pulizia utilizzate solo il prodotto per la pulizia del circuito latte Philips/Saeco.

- 1 Versate il contenuto di una bustina di prodotto nella caraffa del latte.
- 2 Inserite la caraffa del latte nella macchina e posizionate un recipiente sotto l'erogatore del latte.
- 3 Premete il pulsante MENU, selezionate DRINKS e scorrete fino a MILK FROTH. Premete il pulsante OK per avviare l'erogazione della soluzione detergente.
- 4 Ripetete il passaggio 3 fino allo svuotamento della caraffa del latte.
- 5 Quando la caraffa è vuota, rimuovete il recipiente e la caraffa del latte dalla macchina.
- 6 Sciacquate accuratamente la caraffa del latte e riempitela di acqua corrente fino all'indicazione del livello MAX.
- 7 Inserite la caraffa del latte nella macchina.
- 8 Posizionate il recipiente sotto l'erogatore del latte.
- 9 Premete il pulsante MENU e selezionate MILK FROTH nel menu DRINKS per avviare il ciclo di risciacquo della caraffa.
- 10 Ripetete il passaggio 9 fino allo svuotamento della caraffa del latte.
- 11 Ripetete i passaggi da 6 a 10.
- 12 Quando la macchina non eroga più acqua, il ciclo di pulizia è terminato.
- 13 Smontate tutti i componenti e sciacquateli con acqua tiepida.

### Procedura di rimozione del calcare

Utilizzate solo soluzioni anticalcare Philips. In nessun caso utilizzate una soluzione anticalcare basata su acido solforico, cloridrico, sulfamidico e acetico (aceto) in quanto potrebbe danneggiare il circuito dell'acqua nella macchina e non dissolve correttamente il calcare. Se non si utilizza la soluzione anticalcare Philips, la garanzia verrà invalidata. Anche la mancata decalcificazione della macchina invaliderà la garanzia. Potete acquistare la soluzione anticalcare Philips nell'Online Shop all'indirizzo [www.saeco.com/Care](http://www.saeco.com/Care).

- 1 Quando la macchina chiede di eseguire la pulizia anticalcare (fig. 37), premete il pulsante OK per iniziare. Per avviare la pulizia anticalcare senza che venga chiesto dalla macchina, premere il pulsante MENU, scorrere per selezionare START CALC CLEAN (INIZIA PULIZ CALC) e premere il pulsante OK per confermare.
  - Il display vi ricorda di inserire la caraffa (fig. 38) del latte. Riempite la caraffa del latte di acqua fino all'indicazione del livello MIN. Inserite la caraffa del latte nella macchina e aprite l'erogatore di schiuma di latte.
  - Il display indica di aprire l'erogatore del latte (fig. 39).
  - Il display indica di rimuovere il filtro AquaClean (fig. 40).
- 2 Rimuovete il vassoio antigoccia e il recipiente dei fondi di caffè, svuotateli e inseriteli nuovamente nella macchina.
- 3 Rimuovete il serbatoio dell'acqua e svuotatelo.
- 4 Posizionate un recipiente grande (1,5 l) sotto il beccuccio di erogazione del caffè.
- 5 Versate l'intera bottiglia di decalcificatore Philips nel serbatoio dell'acqua e quindi riempitelo di acqua fino a raggiungere il livello di CALC CLEAN (fig. 41). Quindi reinsertelo nella macchina e premete OK per confermare.

- 6 Inizia la prima fase della procedura di pulizia anticalcare. La procedura di decalcificazione dura circa 30 minuti e consiste di un ciclo decalcificatore e di un ciclo di risciacquo.
- 7 Lasciate che la macchina eroghi la soluzione anticalcare fino a che il display non vi avvisa che il serbatoio dell'acqua è vuoto.
- 8 Svotate il serbatoio dell'acqua, sciacquatelo e quindi riempitelo con acqua dolce fino all'indicazione del livello CALC CLEAN.
- 9 Rimuovete la caraffa del latte e sciacquatela. Riempitelo con acqua dolce fino all'indicazione del livello MIN e reinsertetelo nella macchina. Quindi aprite il beccuccio di erogazione della schiuma di latte.
- 10 Svotate il recipiente e riposizionatelo sotto il beccuccio di erogazione del caffè. Premete OK per confermare.
- 11 Inizia la seconda fase del ciclo di pulizia anticalcare, ovvero il ciclo di risciacquo, che dura 3 minuti. Il display visualizza l'icona del risciacquo e la durata della fase.
- 12 Attendete che la macchina non eroghi più acqua. La procedura di rimozione del calcare è terminata quando il display visualizza un segno di spunta.
- 13 Per uscire dal ciclo di pulizia anticalcare, premete il pulsante OK. La macchina inizia a riscaldarsi ed esegue un ciclo di risciacquo automatico.
- 14 Pulite la caraffa del latte dopo la rimozione del calcare (vedere 'Pulizia settimanale della caraffa del latte').
- 15 Pulite il gruppo di erogazione dopo la rimozione del calcare (vedere 'Pulizia del gruppo infusore sotto l'acqua corrente').
- 16 Posizionate un nuovo filtro AquaClean nel serbatoio dell'acqua.

Consiglio: con il filtro AquaClean si riduce la frequenza della pulizia anticalcare.

## Cosa fare in caso di interruzione della procedura di rimozione del calcare

Potete uscire dalla procedura di rimozione del calcare premendo il pulsante on/off sul pannello di controllo. Nel caso la procedura di rimozione del calcare si interrompa prima che sia completata, effettuare quanto segue:

- 1 Svotate il serbatoio dell'acqua e lavatelo accuratamente.
- 2 Riempite il serbatoio dell'acqua con acqua fresca fino all'indicazione del livello CALC CLEAN e riaccendete la macchina. La macchina si riscalderà ed eseguirà un ciclo di risciacquo automatico.
- 3 Prima di preparare qualsiasi bevanda, eseguite un ciclo di risciacquo manuale. Per eseguire un ciclo di risciacquo manuale, innanzitutto erogate mezzo serbatoio di acqua calda, quindi preparate 2 tazze di caffè pre-macinato senza aggiungere caffè macinato.

Nota: se la procedura non è stata portata a termine, non appena possibile sarà necessario eseguire un'altra procedura di rimozione del calcare.

## Icone di avvertenza e codici di errore

### Significato delle icone di attenzione



Riempite il serbatoio di acqua fresca fino all'indicazione del livello MAX.



Il gruppo infusore è bloccato dalla polvere di caffè. Pulite il gruppo infusore.





Il contenitore del caffè in grani è vuoto. Inserite chicchi di caffè nel contenitore del caffè in grani.



Inserite il vassoio antigoccia e chiudete lo sportello di pulizia.



Il gruppo infusore non è nella macchina o non è inserito correttamente. Inserite il gruppo infusore.



Se viene visualizzato un errore sul display, consultate la sezione "Significato dei codici di errore" per verificare cosa indica il codice visualizzato e come procedere. Non potete utilizzare la macchina quando il display visualizza questa icona.



Il recipiente dei fondi di caffè è pieno. Controllate che la macchina sia accesa. Rimuovete e svuotate il recipiente dei fondi di caffè.



C'è aria nella macchina, disponete una tazzina sotto il beccuccio dell'acqua calda e selezionate OK per avviare la preparazione. Assicuratevi che il beccuccio dell'acqua calda sia inserito prima di iniziare il processo.

## Significato dei codici di errore

Di seguito sono elencati i codici di errore indicanti i problemi che potete risolvere da soli. Istruzioni video sono disponibili all'indirizzo [www.philips.com/coffee-care](http://www.philips.com/coffee-care). Se viene visualizzato un altro codice di errore, contattate il Centro Assistenza Clienti Philips del vostro paese. Per dettagli sui contatti, vedete l'opuscolo della garanzia.

Codice di errore	Problema	Possibile soluzione
01	L'imboccatura del caffè è ostruita da caffè macinato o da un oggetto estraneo.	Spegnete la macchina e staccate la spina. Rimuovete il gruppo infusore. Quindi aprite il coperchio dello scomparto del caffè premacinato. Inserite il manico del cucchiaino e spostatelo in alto e in basso finché il caffè macinato ostruito non cade giù (fig. 28). Se un oggetto estraneo blocca l'imboccatura del caffè, rimuoverlo. Andate al sito: <a href="http://www.philips.com/coffee-care">www.philips.com/coffee-care</a> per istruzioni video dettagliate
03	Il gruppo infusore è sporco o non è ben lubrificato.	Spegnete la macchina con l'interruttore principale. Sciacquate il gruppo infusore sotto l'acqua corrente, lasciatelo asciugare e poi lubrificatelo (vedere 'Lubrificazione del gruppo infusore'). Consultate il capitolo "Pulizia del gruppo infusore" o andate al sito <a href="http://www.philips.com/coffee-care">www.philips.com/coffee-care</a> per istruzioni video dettagliate. Accendete e spegnete di nuovo la macchina.
04	Il gruppo infusore non è posizionato correttamente.	Spegnete la macchina con l'interruttore principale. Rimuovete il gruppo infusore e reinsertelo. Assicuratevi che il gruppo infusore sia nella posizione corretta prima di inserirlo. Consultate il capitolo "Gestione del gruppo infusore" o andate al sito <a href="http://www.philips.com/coffee-care">www.philips.com/coffee-care</a> per istruzioni video dettagliate. Accendete e spegnete di nuovo la macchina.

Codice di errore	Problema	Possibile soluzione
05	È presente aria nel circuito dell'acqua.	Riavviate la macchina accendendola e spegnendola di nuovo con l'interruttore principale. Se il problema è risolto, erogate 2-3 tazze di acqua calda. Rimuovete il calcare dalla macchina se non lo avete fatto da lungo tempo.
	Il filtro AquaClean non è stato preparato correttamente prima dell'installazione o è ostruito.	Rimuovete il filtro AquaClean e provate di nuovo a preparare un caffè. Se il problema è risolto, assicuratevi che il filtro AquaClean sia stato preparato correttamente prima di riposizionarlo (vedere 'Preparazione del filtro AquaClean per l'attivazione'). Reinserite il filtro AquaClean nel serbatoio dell'acqua. Se il problema persiste, il filtro è ostruito e deve essere sostituito.
14	La macchina è surriscaldata.	Spegnete la macchina e riaccendetela dopo 30 minuti.

## Ordinazione degli accessori

Per pulire e rimuovere il calcare dalla macchina, usate solo i prodotti per la manutenzione Philips. Potete acquistare questi prodotti dal vostro rivenditore locale, presso i centri assistenza autorizzati oppure online all'indirizzo [www.philips.com/coffee-care](http://www.philips.com/coffee-care).

Prodotti per la manutenzione e numeri dei tipi:

- Soluzione anticalcare CA6700
- Filtro AquaClean CA6903
- Lubrificante gruppo infusore HD5061
- Pastiglie per la rimozione dei residui grassi del caffè CA6704
- Prodotto per la pulizia del circuito latte CA6705
- Kit di manutenzione CA6707

## Risoluzione dei problemi

Questo capitolo riassume i problemi più comuni che potreste riscontrare con la macchina. Video di supporto e un elenco completo di domande frequenti sono disponibili all'indirizzo [www.philips.com/coffee-care](http://www.philips.com/coffee-care). Se il problema persiste, contattate il Centro Assistenza Clienti del vostro paese. Per dettagli sui contatti, vedete l'opuscolo della garanzia.

Problema	Causa	Soluzione
Il vassoio antigoccia si riempie velocemente.	Si tratta di un fenomeno del tutto normale. La macchina utilizza acqua per sciacquare il circuito interno e il gruppo infusore. Una parte dell'acqua fluisce attraverso il sistema interno direttamente nel vassoio antigoccia.	Svuotate il vassoio antigoccia quando compare l'indicatore "vassoio antigoccia pieno" attraverso il coperchio (fig. 27) del vassoio. Posizionate una tazza sotto l'erogatore per raccogliere l'acqua di risciacquo.
La macchina è in modalità DEMO.	Avete premuto il pulsante Standby per più di 8 secondi.	Spegnete e riaccendete la macchina con l'interruttore principale sulla parte posteriore della macchina stessa.

<b>Problema</b>	<b>Causa</b>	<b>Soluzione</b>
Il display visualizza costantemente l'icona "coffee grounds container full".	Il recipiente dei fondi di caffè è stato svuotato a macchina spenta.	Svuotate sempre il recipiente dei fondi di caffè a macchina accesa. Se il recipiente dei fondi di caffè viene svuotato a macchina spenta, il contatore dei cicli di caffè non si azzererà.
	Il recipiente dei fondi di caffè è stato riposizionato troppo presto.	Non riposizionate il recipiente dei fondi di caffè prima che sullo schermo venga visualizzato il messaggio che vi indica di farlo.
Impossibile rimuovere il gruppo infusore.	Il gruppo infusore non è nella posizione corretta.	Per reimpostare la macchina: riposizionate il vassoio antigoccia e il recipiente dei fondi di caffè. Chiudete lo sportello di manutenzione, quindi spegnete e riaccendete la macchina. Provate di nuovo a rimuovere il gruppo infusore.
	Il recipiente dei fondi di caffè non è stato rimosso.	Rimuovete il recipiente dei fondi di caffè prima di rimuovere il gruppo infusore.
Impossibile inserire il gruppo infusore.	Il gruppo infusore non è nella posizione corretta.	Per reimpostare la macchina: riposizionate il vassoio antigoccia e il recipiente dei fondi di caffè. Non inserite il gruppo infusore. Chiudete lo sportello di manutenzione e accendete e spegnete la macchina. Posizionate quindi il gruppo infusore nella posizione corretta prima di reinserirlo nella macchina.
	La macchina è ancora nel ciclo di pulizia anticalcare.	Quando è in corso la procedura di rimozione del calcare non è possibile rimuovere il gruppo infusore. Attendete che la procedura di rimozione del calcare termini, quindi rimuovete il gruppo infusore.
Il caffè è acquoso.	Il macinacaffè è impostato su una macinatura grossolana.	Impostate il macinacaffè su un'impostazione più fine (più bassa).
	Il condotto di uscita del caffè è ostruito.	Pulite a fondo il condotto di uscita del caffè con il manico di un cucchiaino. Spegnete quindi la macchina e riaccendetela nuovamente.
	La macchina sta effettuando la procedura di autoregolazione.	Preparate alcune tazze di caffè.
	Il gruppo infusore è sporco o deve essere lubrificato.	Pulite e lubrificate il gruppo infusore.
Il caffè non è abbastanza caldo.	Le tazze utilizzate sono fredde.	Preriscaldare le tazze passandole sotto l'acqua calda.

<b>Problema</b>	<b>Causa</b>	<b>Soluzione</b>
	La temperatura impostata è troppo bassa. Verificate le impostazioni del menu.	Impostate la temperatura del menu su "high".
	Avete aggiunto latte.	L'aggiunta di latte, caldo o freddo, abbassa sempre in una certa misura la temperatura del caffè.
Fuoriescono gocce di caffè dal beccuccio di erogazione.	Il beccuccio di erogazione del caffè è ostruito.	Pulite il beccuccio di erogazione del caffè e i relativi fori con uno scovolino.
	Il condotto di uscita del caffè è ostruito	Pulite il condotto di uscita del caffè con l'impugnatura del misurino o con il manico di un cucchiaio. Spegnete e riaccendete nuovamente l'apparecchio.
Il caffè non viene erogato o viene erogato lentamente.	Il filtro AquaClean non è stato preparato correttamente per l'installazione o è ostruito.	Rimuovete il filtro AquaClean e riprovate a preparare un caffè. Se il problema è risolto, assicuratevi che il filtro AquaClean sia stato preparato correttamente prima di riposizionarlo. Reinserite il filtro preparato. Se il problema persiste, il filtro è ostruito e deve essere sostituito.
	Il macinacaffè è impostato su una macinatura troppo fine.	Impostate il macinacaffè su un'impostazione più grossolana (più elevata).
	Il gruppo infusore è sporco.	Pulite il gruppo infusore.
	Il beccuccio di erogazione del caffè è sporco.	Pulite il beccuccio di erogazione del caffè e i relativi fori con un ago.
	Il circuito della macchina è bloccato dal calcare.	Eseguite la pulizia anticalcare.
Il latte non fa schiuma.	La caraffa del latte è sporca o non è inserita correttamente.	Pulite la caraffa e assicuratevi di posizionarla e inserirla correttamente.
	L'erogatore del latte non è completamente aperto.	Verificate che l'erogatore del latte sia nella posizione corretta.
	La caraffa del latte non è stata montata in tutte le sue parti.	Assicuratevi che tutti i componenti (specialmente il tubo del latte) siano stati montati correttamente.
	Il tipo di latte utilizzato non è adatto a produrre schiuma.	Secondo il tipo di latte, la quantità e la qualità di schiuma prodotte sono diverse. Abbiamo testato i seguenti tipi di latte ottenendo risultati soddisfacenti in termini di schiuma prodotta: latte vaccino parzialmente scremato o intero, latte di soia e latte senza lattosio.

<b>Problema</b>	<b>Causa</b>	<b>Soluzione</b>
Il latte provoca schizzi.	Il latte utilizzato non è abbastanza freddo.	Usate latte freddo direttamente dal frigorifero.
La macchina sembra perdere acqua.	La macchina utilizza acqua per sciacquare il circuito interno e il gruppo infusore. Una parte dell'acqua fluisce attraverso il sistema interno direttamente nel vassoio antigoccia.	Svuotate il vassoio antigoccia quando compare l'indicatore "vassoio antigoccia pieno" attraverso il coperchio (fig. 27) del vassoio. Posizionate una tazza sotto l'erogatore per raccogliere l'acqua di risciacquo.
	Il vassoio antigoccia è troppo pieno e ha traboccato. La macchina sembra perdere acqua.	Svuotate il vassoio antigoccia quando compare l'indicatore "vassoio antigoccia pieno" attraverso il coperchio (fig. 27) del vassoio. Posizionate una tazza sotto l'erogatore per raccogliere l'acqua di risciacquo.
	La macchina non è stata collocata su una superficie orizzontale.	Posizionate la macchina su una superficie orizzontale in modo che l'indicatore "vassoio antigoccia pieno" funzioni correttamente.
Impossibile attivare il filtro AquaClean e la macchina chiede di eseguire la pulizia anticalcare.	Il filtro non è stato sostituito in tempo utile dopo che l'icona del filtro AquaClean ha iniziato a lampeggiare e la capacità è scesa allo 0%.	Eseguite la pulizia, quindi installate il filtro AquaClean.
	Avete installato il filtro AquaClean dopo aver fatto circa 25 tazze di caffè (da 100 ml) e non durante l'installazione iniziale. Prima di installare il filtro AquaClean la macchina deve essere del tutto priva di calcare.	Eseguite la pulizia anticalcare, quindi installate un nuovo filtro AquaClean. Dopo la pulizia anticalcare, il contatore dei filtri si reimposta su 0/8. Confermare sempre l'attivazione del filtro nel menu della macchina. Effettuate questa operazione anche dopo la sostituzione del filtro.
Il nuovo filtro dell'acqua non si inserisce.	Avete cercato di installare un filtro diverso dal filtro AquaClean.	Solo il filtro AquaClean si inserisce nella macchina.
La macchina produce un rumore.	È normale che la macchina produca un rumore durante l'utilizzo.	Se inizia a produrre un tipo di rumore diverso, pulite il gruppo infusore e lubrificatelo (vedere 'Lubrificazione del gruppo infusore').





[www.philips.com/coffee-care](http://www.philips.com/coffee-care)



421946040981



>75% recycled paper