

DOMO



DO266A/S

| | |
|-------------------------|---------------------------------|
| Handleiding | Mobiele airco |
| Mode d'emploi | Climatiseur mobile |
| Gebrauchsanleitung | Mobile Klimaanlage |
| Instruction booklet | Mobile air conditioning |
| Manual de instrucciones | Acondicionador |
| Istruzioni per l'uso | Condizionatore d'aria portatile |
| Návod k použití | Mobilní klimatizace |
| Návod na použitie | Mobilná klimatizácia |



Lees aandachtig alle instructies - bewaar deze handleiding voor latere raadpleging.
Lisez attentivement les instructions - gardez le mode d'emploi pour utilisation ultérieur.
Lesen Sie genau die Anweisungen - bewahren Sie die Gebrauchsanleitung für spätere heranziehung.

Read all instructions carefully - save this instruction manual for future reference.
Lea detenidamente todas las instrucciones - Conserve este manual para futura referencia.

Leggere con attenzione le istruzioni - conservarle per future consultazioni
Před použitím si důkladně přečtěte tento manuál - manuál si uschovejte i pro případ budoucího nahlédnutí.

Pred použitím si dôkladne prečítajte tento manuál - manuál si uschovajte aj pre prípad budúceho nahliadnutie.

| | | |
|----|------------|-----|
| NL | Nederlands | 3 |
| FR | Français | 18 |
| DE | Deutsch | 32 |
| EN | English | 47 |
| ES | Espagnol | 61 |
| IT | Italiano | 76 |
| CZ | Čeština | 91 |
| SK | Slovenčina | 105 |

GARANTIE

Geachte klant,

Al onze producten ondergaan steeds een strenge kwaliteitscontrole, alvorens ze aan je worden aangeboden. Mocht je desondanks toch nog problemen hebben met jouw toestel, dan betreuren wij dit ten zeerste. In dat geval verzoeken wij je contact op te nemen met onze klantendienst.

Onze medewerkers zullen je met plezier verder helpen.



+32 14 21 71 91



info@linea2000.be

Maandag – Donderdag : 8.30u – 12.00u en van 13.00u – 17.00u

Vrijdag : 8.30u – 12.00u en van 13.00u – 16.30u

Dit apparaat heeft een garantietermijn van 2 jaar vanaf de datum van aankoop. Gedurende de garantieperiode zal de distributeur volledige verantwoording op zich nemen voor gebreken die aanwijsbaar berusten op materiaal- of constructiefouten. Wanneer dergelijke gebreken voorkomen, zal het apparaat, indien nodig, vervangen of gerepareerd worden. De garantieperiode van 2 jaar zal op dit moment niet terug beginnen, maar loopt verder tot 2 jaar na de aankoop van het toestel. De garantie wordt verleend op basis van het kassaticket. Indien je apparaat defect is binnen de garantietermijn van 2 jaar, dan mag je het toestel samen met het originele kassaticket binnenbrengen in de winkel waar je het toestel hebt aangekocht.

De garantie op accessoires en onderdelen die onderhevig zijn aan slijtage, bedraagt 6 maanden.

De garantie en verantwoordelijkheid/aansprakelijkheid van de leverancier en fabrikant vervallen automatisch in de volgende gevallen:

- Bij het niet naleven van de instructies in deze handleiding.
- Bij verkeerde aansluiting, vb. te hoge elektrische spanning.
- Bij verkeerd, hardhandig of abnormaal gebruik.
- Bij onvoldoende of verkeerd onderhoud.
- Bij herstelling of wijziging van het toestel door de consument of niet gemachtigde derden.
- Bij gebruik van onderdelen of accessoires welke niet worden aanbevolen of geleverd door de leverancier / fabrikant.

VEILIGHEIDSVOORSCHRIFTEN

Bij het gebruik van elektrische apparaten moeten steeds de basisveiligheidsvoorschriften in acht genomen worden, zoals onder meer:

LEES ALLE INSTRUCTIES

- Dit apparaat is bedoeld voor gebruik in een huishoudelijke omgeving en voor commerciële doeleinden zoals:
 - In winkels, kantoren en andere gelijkaardige werkomgevingen;
 - In boerderijen;
 - Door klanten in hotels, motels en andere residentiële omgevingen;
 - In omgevingen van het bed and breakfast type.
- Dit apparaat is niet bedoeld voor gebruik door personen (waaronder kinderen) met een lichamelijke, zintuiglijke of mentale beperking, of met een gebrek aan ervaring en kennis, tenzij ze onder toezicht staan of aanwijzingen hebben gekregen over het gebruik van het apparaat van een persoon die verantwoordelijk is voor hun veiligheid.
- Kinderen moeten onder toezicht staan om ervoor te zorgen dat ze niet met het apparaat spelen.
- Het apparaat kan worden gebruikt door kinderen vanaf 16 jaar en personen met beperkte lichamelijke, zintuiglijke of verstandelijke vermogens of gebrek aan ervaring en kennis als zij onder toezicht staan of aanwijzingen hebben gekregen over hoe zij het apparaat veilig kunnen gebruiken en de mogelijke gevaren begrijpen. Kinderen mogen niet spelen met het apparaat. De reiniging en het gebruikersonderhoud mogen niet zonder toezicht door kinderen worden uitgevoerd.
- Het apparaat moet uit het stopcontact getrokken zijn wanneer het niet in gebruik is, tijdens het onderhoud ervan en bij het vervangen van onderdelen.
- Als het netsnoer beschadigd is, moet dit vervangen worden door de fabrikant, zijn onderhoudsagent of gelijkaardige gekwalificeerde personen, om risico's te vermijden.
- LET OP: om risico's te vermijden, mag dit apparaat niet aangesloten worden op een externe schakelaar zoals een timer, of op een stroomkring die regelmatig in- en uitgeschakeld wordt door de elektriciteitsmaatschappij.
- Gebruik dit apparaat niet als het snoer of de stekker beschadigd is of als het apparaat niet goed werkt of op enige wijze beschadigd is. Breng het apparaat terug naar de onderhoudsdienst van DOMO of de onderhoudsagent voor onderzoek, herstelling of mechanische bijstelling.
- Dompel de behuizing, het snoer of de stekker niet onder in water of een andere vloeistof, om elektrische schokken of brandwonden te vermijden.
- Laat het netsnoer niet over de rand van het aanrecht hangen of warme oppervlakken raken.
- Gebruik dit apparaat niet voor andere doeleinden dan het beoogde gebruik.
- Laat het apparaat nooit onbewaakt achter wanneer het in werking is.

- Plaats het apparaat niet op of in de buurt van een hete gas- of elektrische brander, of in een verwarmde oven.
- Gebruik of bewaar dit apparaat niet buiten.
- Verplaats het apparaat niet wanneer het in gebruik is.
- Als dit apparaat niet schoon gehouden wordt, zou dit de levensduur kunnen verkorten en mogelijk leiden tot gevaarlijke situaties.
- Dek de luchtinlaat en -uitlaat nooit af, om oververhitting te voorkomen.
- Besprenkel het toestel nooit met water of plaats het toestel nooit in de buurt van water, om elektrocutie te voorkomen.
- Deel de stroomtoevoer naar de airco nooit met een ander toestel.
- Steek nooit vreemde voorwerpen in de openingen van het toestel.
- Gebruik nooit een verlengsnoer.
- Wanneer je het toestel uitzet en kort daarna terug aanzet, zal de compressor minstens 3 minuten nodig hebben om terug op te starten.
- Plaats het toestel minstens op 1 meter afstand van tv of radio, om storingen te voorkomen.
- Plaats het toestel niet in rechtstreeks zonlicht, om verkleuring van het toestel te voorkomen.
- Laat het toestel nooit meer dan 35° hellen wanneer je het verplaatst. Verplaats de airco altijd rechtopstaand. Verplaats het toestel nooit ondersteboven.
- Verwijder steeds het water uit het toestel voor je het opbergt, zo verleng je de levensduur van het toestel.
- Gebruik geen chemische middelen om het toestel te reinigen, dit zal het toestel beschadigen.
- Zorg er steeds voor dat je de stroom uitschakelt voor je het luchtinlaatrooster weghaalt of plaatst.
- Zorg ervoor dat de airco steeds beschermd is tegen vocht, zoals condensatie, spatwater, etc. Zorg ervoor dat de airco zo staat dat hij niet in water of een andere vloeistof kan vallen. Wanneer hij toch in water of een vloeistof moest vallen, verwijder dan onmiddellijk de stekker uit het stopcontact.
- Gebruik de airco niet in een vochtige ruimte zoals een badkamer of wasplaats.
- Neem steeds contact op met een gekwalificeerd persoon om het toestel te laten herstellen.
- Zorg ervoor dat de vrije ruimte rondom het toestel minstens 30 cm bedraagt.
- Wanneer de airco omgevallen is, moet je onmiddellijk de stekker uit het stopcontact verwijderen.
- Raak het toestel niet aan wanneer je natte handen of blote voeten hebt.
- Bedien de toetsen van het toestel alleen met je vingers en met geen enkel ander voorwerp.
- Verwijder geen vaste delen van de airco. Gebruik het toestel niet wanneer het niet naar behoren functioneert, wanneer het toestel gevallen of beschadigd is.
- Gebruik nooit de stekker om het toestel aan of uit te zetten.

- Gebruik het toestel niet in de buurt van licht ontvlambare stoffen, zoals alcohol, insecticide, petroleum, ...
- Herstellingen, detectie van lekken en werkzaamheden aan de installatie dienen te gebeuren door bevoegde personen voorzien van de relevante certificaten.

Specifieke informatie over apparaten met R290 koelgas

- Lees grondig alle waarschuwingen.
- Gebruik bij het ontdooien en reinigen van het apparaat geen andere gereedschappen dan de gereedschappen aanbevolen door het productiebedrijf.
- Het apparaat moet worden geplaatst in een ruimte zonder permanente ontstekingsbronnen (bijvoorbeeld: open vlammen, gasapparaten of elektrische apparaten in werking).
- Het mag niet worden doorprikt of verbrand.
- Koelgassen kunnen geurloos zijn.
- Het apparaat moet worden geïnstalleerd, gebruikt en bewaard in een ruimte die groter is dan 7 m².
- Dit apparaat bevat een aantal grammen R290 koelgas (zie het typeplaatje achteraan op het systeem).
- R290 is een koelgas dat voldoet aan de Europese milieुरichtlijnen. Geen enkel onderdeel van het koelcircuit mag worden doorprikt.
- Als het apparaat geïnstalleerd, gebruikt of bewaard wordt in een niet-geventileerde ruimte, moet deze ruimte ontworpen zijn om de opbouw van koelmiddellekken te voorkomen, omdat deze lekken leiden tot een risico op brand of explosies door de ontsteking van het koelmiddel, die wordt veroorzaakt door elektrische verwarming, elektrische kachels of andere ontstekingsbronnen.
- Het apparaat moet zodanig worden bewaard dat mechanische defecten worden voorkomen.
- Personen die het koelcircuit gebruiken of er werkzaamheden aan uitvoeren, moeten beschikken over de juiste certificaten, verstrekt door een geaccrediteerde organisatie, die een garantie biedt van bevoegdheid in de behandeling van koelmiddelen, in overeenstemming met een specifieke beoordeling erkend door verenigingen in de sector.
- Reparaties moeten worden uitgevoerd op basis van de aanbevelingen van het productiebedrijf. Onderhoud en reparaties waarvoor de assistentie van ander gekwalificeerd personeel nodig is, moeten worden uitgevoerd onder toezicht van een persoon die is aangeduid voor het gebruik van ontvlambare koelmiddelen.



- Voorzichtig: gevaar voor brand / ontvlambare materialen.
- Dit apparaat gebruikt een ontvlambaar koelmiddel. Als het koelmiddel lekt en is blootgesteld aan een externe ontstekingsbron, is er gevaar voor brand.

BEWAAR DEZE INSTRUCTIES

ONDERDELEN

Voorzijde

1. Controlepaneel
2. Luchtuitlaat

Achterzijde

3. Luchtfilter
4. Luchtinlaat
5. Luchtuitlaat
6. Drainage

Onderdelen

7. Drainageslang
8. Afstandsbediening
9. Muurbevestiging afstandsbediening
10. Luchtuitlaatslang
 - 10 a. Koppelstuk luchtuitlaatslang
11. Muurbevestiging
 - 11 a. Muuradapter
 - 11 b. Koppelstuk muurbevestiging
12. Raambevestiging
 - 12 a. Raamadapter
 - 12 b. Koppelstuk raambevestiging
 - 12 c. Dichtingen

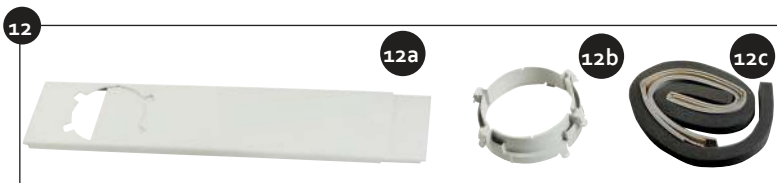
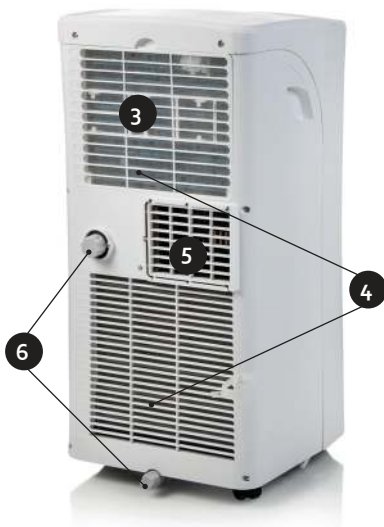

INSTALLATIE

- Plaats de airco op een solide en stabiele ondergrond, om de geluidshinder en vibratie tot een minimum te beperken. Zorg er ook voor dat de ondergrond sterk genoeg is om het gewicht van het toestel te dragen.
- Om het toestel makkelijk te kunnen verplaatsen, is het voorzien van wieltjes. Zorg ervoor dat je het toestel alleen rolt over een gladde en vlakke ondergrond. Wees voorzichtig wanneer je het toestel al rollend verplaatst over een tapijt. Rol het toestel nooit over een object.
- Plaats het toestel in de buurt van een geaard stopcontact.
- Plaats geen voorwerpen binnen een straal van 30 cm rondom het toestel.
- De luchtuitlaatslang moet geplaatst worden tijdens de instelling COOL of AUTO. Tijdens de instelling FAN en DRY heb je de luchtuitlaatslang niet nodig.
- Zorg er ook voor dat zich rondom de luchtuitlaat buiten, in een straal van 50 cm, geen obstakels bevinden.
- Zorg ervoor dat de luchtuitlaatslang niet te fel gebogen is bij het gebruik.

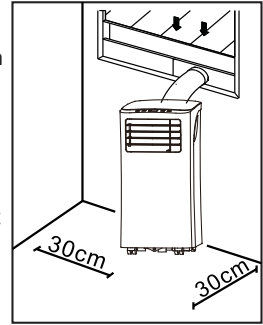

INSTALLATIE VAN DE RAAMBEVESTIGING

- Plaats het koppelstuk van de luchtuitlaatslang op het uiteinde van de slang.
- Plaats de luchtuitlaatslang op de luchtuitlaat aan de achterzijde van het toestel.

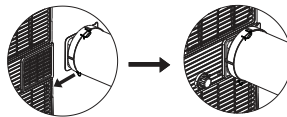

- Plaats het koppelstuk van de raambevestiging op het andere uiteinde van de luchtuitlaatslang.
- Plaats de raamadapter in je venster. Dit kan voor zowel horizontale als verticale schuiframen. Blokkeer de raamadapter op de gewenste lengte.
- Bevestig de slang met koppelstuk op de raamadapter.
- Maak gebruik van de raamdichtingen om eventuele openingen in het venster af te sluiten.

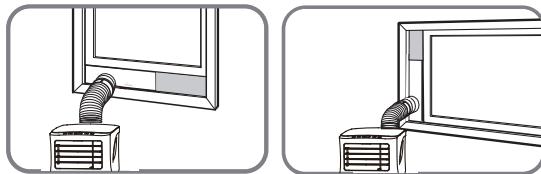

INSTALLATIE MUURBEVESTIGING

- Plaats het koppelstuk van de luchtuitlaatslang op het uiteinde van de slang.
- Plaats de luchtuitlaatslang op de luchtuitlaat aan de achterzijde van het toestel.

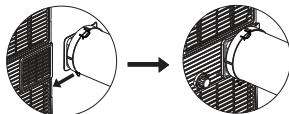

- Maak een opening in de muur ter grootte van de muuradapter.
- Plaats de muuradapter in de opening. Bevestig de muuradapter met de meegeleverde schroeven.
- Plaats het koppelstuk van de muurbevestiging op het andere uiteinde van de luchtuitlaatslang.
- Bevestig de slang met koppelstuk op de muuradapter.

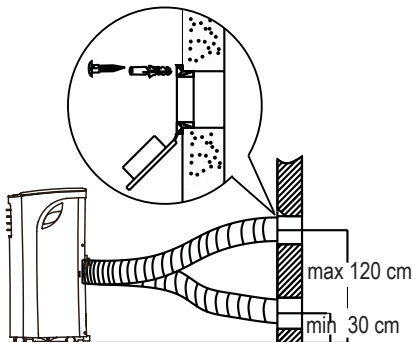

GEBRUIK

De horizontale lamellen aan de voorzijde van de airco kan je manueel open en dicht klappen om zo de luchtuitlaat beter te kunnen richten.

CONTROLEPANEEL

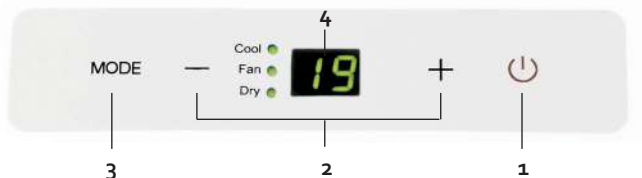

1. ON-OFF - toets

Om het toestel in en uit te schakelen.

2. "+" en "-" - toetsen

Om de temperatuurinstelling aan te passen. De temperatuur kan ingesteld worden tussen 17°C en 30°C (COOL mode). Als je beide toetsen tegelijkertijd ingedrukt houdt gedurende 3 sec, kan je wisselen tussen "°C" en "°F".

3. MODE - toets

Met deze toets selecteer je de gewenste gebruiksinstelling. Telkens je op de toets drukt, zal de gebruiksinstelling wijzigen: COOL, FAN en DRY. Het desbetreffende lichtje op het controlepaneel zal oplichten. Als je de FAN-instelling kiest, blaast de ventilatie op automatische stand. Je kan de ventilatiesnelheid enkel aanpassen met de afstandsbediening.

4. LED display

Toont de ingestelde temperatuur. Wanneer het toestel in de DRY of FAN instelling staat, zal op het display de kamertemperatuur weergegeven worden.

AFSTANDBEDIENING

Zorg bij het gebruik van de afstandsbediening dat je deze steeds richt naar het toestel. Als je dit niet doet, kan je na het wijzigen van een bepaalde instelling de afstandsbediening nog even richten naar het toestel en op de ON-OFF toets drukken.

Als het toestel een signaal ontvangt van de afstandsbediening hoor je een piep. De afstandsbediening moet in een straal van 8 meter rond het toestel gebruikt worden.



1. ON-OFF - toets

Om het toestel in en uit te schakelen.

2. MODE - toets

Met deze toets selecteer je de gewenste gebruiksinstelling. Telkens je op de toets drukt, zal de gebruiksinstelling wijzigen: AUTO, COOL, DRY en FAN. Het desbetreffende lichtje op het controlepaneel zal oplichten.

3. FAN - toets

Met deze toets kan je de ventilatiesnelheid instellen. Er zijn drie instellingen : LOW , HIGH  en AUTO.

4. SLEEP - toets

Gebruik je om de "sleep" functie in te stellen.

Wanneer je deze instelling selecteert, zal de ingestelde temperatuur binnen 30 min. met 1°C stijgen. Na nog 30 min. zal de temperatuur opnieuw met 1°C stijgen. Deze temperatuur zal aangehouden worden voor de komende 7 uur. Na deze tijd gaat de temperatuur terug naar de origineel ingestelde temperatuur en wordt de SLEEP-instelling beëindigd.

NOTA: deze instelling kan niet geselecteerd worden bij FAN- en DRY-instelling.

5. TEMP - toets

Om de temperatuurinstelling aan te passen. De temperatuur kan ingesteld worden tussen 17°C en 30°C. Als je de volledige TEMP-toets ingedrukt houdt gedurende 3 sec, kan je wisselen tussen "°C" en "°F".

6. SHORT CUT - toets

Met deze toets kan je een voorkeursinstelling vastleggen en inschakelen.

7. TIMER ON - toets

Met deze toets kan je de tijd instellen wanneer het toestel moet inschakelen.

8. TIMER OFF - toets

Met deze toets kan je de tijd instellen wanneer het toestel moet uitschakelen.

9. LED - toets

Deze toets schakelt het LED display van het controlepaneel uit. Deze kan je gebruiken als het display teveel licht geeft als je wil slapen. Als je een tweede keer op de knop drukt, schakelt het display terug in.

FUNCTIES INSTELLEN



AUTO

In de instelling AUTO kiest het toestel automatisch de gepaste instelling in functie van de gekozen temperatuur. Deze instelling kan je enkel kiezen met de afstandsbediening.

1. Kies met de MODE - toets op de afstandsbediening voor AUTO.
2. Stel de gewenste temperatuur in met de TEMP - toets. Het toestel gaat in functie hiervan de instelling bepalen.
In AUTO-modus kan je de snelheid van de ventilatie (FAN) niet aanpassen.

COOL

Met de COOL-functie kan je de ruimte afkoelen tot een bepaalde temperatuur.



1. Druk op de MODE - toets tot het COOL-indicatielampje brandt.
2. Gebruik de "+" en "-" toetsen op het controlepaneel of de TEMP - toets op de afstandsbediening, om de gewenste kamertemperatuur in te stellen.
3. Gebruik de FAN - toets op de afstandsbediening om de gewenste ventilatiesnelheid in te stellen. Er zijn drie instellingen : LOW , HIGH  en AUTO.

DRY

Met deze functie kan je de ruimte ontvochtigen. Houd ramen en deuren gesloten bij deze functie.

1. Druk op de MODE - toets tot het DRY - indicatielampje brandt.
2. Bij deze instelling kan je de ventilatiesnelheid niet instellen.

FAN

1. Druk op de MODE - toets tot het FAN-indicatielampje brandt.
2. Druk op de FAN-toets van de afstandsbediening om de ventilatiesnelheid in te stellen. Er zijn drie instellingen : LOW , HIGH  en AUTO.
3. De temperatuur kan niet worden ingesteld.

Timer on

Met deze functie kan je het toestel uitgesteld laten starten, tot maximum 24 uur.

1. Druk op de TIMER ON - toets op de afstandsbediening.
2. Op het display van de afstandsbediening kan je nu aflezen over hoeveel tijd de airco zal beginnen werken.
3. Druk meerdere keren op de TIMER ON - toets om de tijd te verhogen. Of houd de toets ingedrukt.
4. Eens de gewenste tijd is ingesteld, zal je op het display van de afstandsbediening "Timer on" zien staan. Op het display van het controlepaneel zijn er 2 verlichte bolletjes te zien.

- Als je de timer wil uitschakelen, druk dan meerdere keren op de TIMER ON - toets, tot de teller op "0" komt te staan. Of houd de toets ingedrukt.

Timer off

Met deze functie kan je het toestel automatisch laten uitschakelen na verloop van tijd.

- Druk op de TIMER OFF - toets op de afstandsbediening.
- Op het display van de afstandsbediening kan je nu aflezen over hoeveel tijd de airco zal uitschakelen.
- Druk meerdere keren op de TIMER OFF - toets om de tijd te verhogen. Of houd de toets ingedrukt.
- Eens de gewenste tijd is ingesteld, zal je op het display van de afstandsbediening "Timer off" zien staan.
- Als je de timer wil uitschakelen, druk dan meerdere keren op de TIMER OFF - toets, tot de teller op "0" komt te staan.

Timer on + Timer off

Je kan beide functies ook gelijktijdig inschakelen. Hierdoor bepaal je wanneer het toestel inschakelt, maar ook wanneer het toestel uitschakelt.

Let op: deze tijd is telkens vanaf het uur dat je de instelling programmeert. Bijvoorbeeld: het is nu 13:00. Je wil het toestel laten werken van 16:30 tot 18:00. Stel de functie TIMER ON in op 3,5 h en de TIMER OFF op 5,0 h.

Sleep

Wanneer je deze instelling selecteert, zal de ingestelde temperatuur binnen 30 min. met 1°C stijgen. Na nog 30 min. zal de temperatuur opnieuw met 1°C stijgen. Deze temperatuur zal aangehouden worden voor de komende 7 uur. Na deze tijd gaat de temperatuur terug naar de origineel ingestelde temperatuur en wordt de SLEEP-instelling beëindigd.

NOTA: deze instelling kan niet geselecteerd worden bij FAN en DRY-instelling.

Shortcut

Met deze toets kan je een voorkeursinstelling vastleggen en inschakelen.

Als je een bepaalde instelling vaker gebruikt, kan je deze vastleggen door de SHORTCUT - toets gedurende 3 seconden ingedrukt te houden. Het toestel onthoudt dan de instellingen die op het moment van indrukken ingeschakeld zijn. Deze instellingen kunnen zijn: de gebruikinstelling (MODE), ingestelde temperatuur, ventilatiesnelheid (FAN) en eventueel ook de SLEEP-instelling.

Op het moment dat je op de SHORTCUT - toets drukt, zal het toestel werken op de eerder vastgelegde instellingen.

REINIGING EN ONDERHOUD

DRAINAGE

Permanente drainage

Tijdens het ontvochtigen, kan je een permanente drainage gebruiken.

1. Verwijder de drainage afsluiting en het rubber dopje in het midden, achteraan het toestel.
2. Bevestig de drainageslang aan de drainage opening.
3. Zorg ervoor dat het water op een veilige en permanente manier kan wegvloeien.

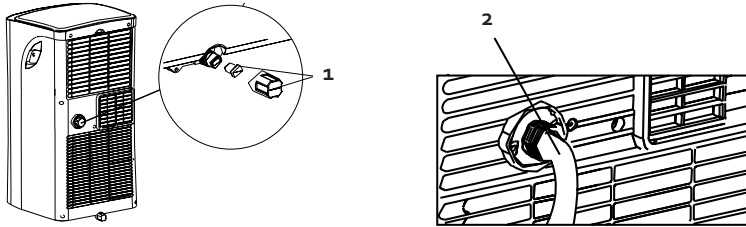

Drainage bij P1 code

Wanneer je geen gebruik maakt van de permanente drainage, zal het water opgevangen worden in de drainagebak, onderaan het toestel.

- Wanneer deze vol is, zal je enkele biepsignalen horen en op het display verschijnt de code "P1". De ontvochtiging of airconditioning zal stoppen. De ventilator blijft wel werken, dit is normaal.
- Verplaats het toestel voorzichtig naar een plaats waar je het water makkelijk kan laten weglopen.
- Verwijder de afsluiting van de drainage opening onderaan het toestel (A). Het water zal nu weglopen.
- Nadat het water volledig verwijderd is, plaats je de afsluiting terug op de drainage opening.
- Je kan nu het toestel terug opstarten. Let er op dat de code "P1" op het display verdwijnt. Indien de code niet onmiddellijk verdwijnt, kan je enkele malen proberen om het toestel uit en terug in te schakelen. Wanneer de code zich blijft herhalen, moet je contact opnemen met de servicedienst.
- **NOTA:** installeer altijd eerst de drainage afsluiting, voordat je het toestel terug aanzet.

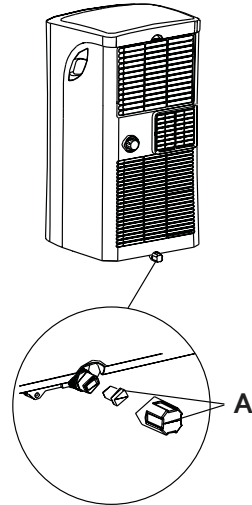

REINIGING

- Verwijder steeds de stekker uit het stopcontact alvorens het toestel te reinigen.
- Gebruik geen chemische of schurende producten om het toestel te reinigen.

- Was het toestel nooit met water of een andere vloeistof, dit kan elektrocutie tot gevolg hebben.
- Wanneer het elektrisch snoer beschadigd is, moet het vervangen of hersteld worden door de dienst na verkoop van de fabrikant of een gekwalificeerd persoon.

Luchtfilter

- Reinig de luchtfilter minstens om de 2 weken. Om te voorkomen dat de ventilator slecht gaat werken door stof in de filter.
- Reinig de filter in lauw water met een mild detergent. Spoel de filter grondig en laat deze aan de lucht drogen.
- Als de filter volledig droog is, kan je deze terug in het toestel plaatsen.

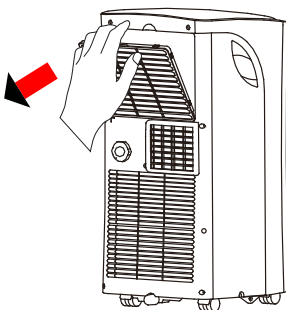

Behuizing

Gebruik een vochtige, zachte doek en een beetje mild detergent om de buitenkant van het toestel te reinigen. Maak het toestel achteraf grondig droog met een zachte, droge doek.

Opbergen

Voor je het toestel opbergt voor een langere tijd, kan je best eerst het volgende doen, om schade aan het toestel te voorkomen :

- Verwijder al het water uit het toestel met behulp van de drainage.
- Zet het toestel daarna aan op de FAN-instelling. Laat het toestel gedurende een halve dag in een verwarmde ruimte werken. Zo kan het toestel volledig drogen aan de binnenkant en voorkom je schimmelvorming.
- Zet het toestel uit, verwijder de stekker uit het stopcontact en verwijder de batterijen uit de afstandsbediening.
- Maak de filter schoon en plaats deze terug in het toestel.
- Berg het toestel op in een droge, donkere ruimte.

PROBLEMEN EN HUN OPLOSSING

Het toestel werkt niet wanneer je op de ON/OFF - toets drukt.

- Op het display staat P1: verwijder het water uit het toestel.
- De kamertemperatuur is lager dan de ingestelde temperatuur. Pas de temperatuur op het toestel aan.

De ruimte koelt niet voldoende af.

- De ramen en deuren zijn niet gesloten. Zorg ervoor dat alle ramen en deuren gesloten zijn.
- Er zijn warmte producerende toestellen in de ruimte. Verwijder indien mogelijk de warmtebronnen.

- De luchtuitlaatslang is niet aangesloten of geblokkeerd. Sluit de slang aan en zorg ervoor dat ze naar behoren kan functioneren.
- De ingestelde temperatuur is te hoog. Pas de ingestelde temperatuur aan.
- De luchtfilter is vuil. Reinig de luchtfilter.

Het toestel maakt te veel lawaai of zorgt voor trillingen.

- De vloer is niet recht of vlak genoeg. Plaats het toestel op een rechte, vlakke ondergrond.
- De luchtfilter is vuil. Reinig de luchtfilter.

Het toestel maakt een gorgelend geluid.

- Het geluid komt van de koelvloeistof in het toestel. Dit is normaal.

ERROR CODES

Volgende error codes kunnen verschijnen op het display van het toestel :

E1: de sensor van de kamertemperatuur werkt niet. Zet het toestel uit en verwijder de stekker uit het stopcontact. Wacht 10 sec. en steek de stekker terug in het stopcontact. Zet het toestel opnieuw aan. Wanneer de error code opnieuw verschijnt, moet je contact opnemen met de hersteldienst.

E2: de sensor van de luchtverdamer werkt niet. Zet het toestel uit en verwijder de stekker uit het stopcontact. Wacht 10 sec. en steek de stekker terug in het stopcontact. Zet het toestel opnieuw aan. Wanneer de error code opnieuw verschijnt, moet je contact opnemen met de hersteldienst.

E4: het display werkt niet naar behoren. Zet het toestel uit en verwijder de stekker uit het stopcontact. Wacht 10 sec. en steek de stekker terug in het stopcontact. Zet het toestel opnieuw aan. Wanneer de error code opnieuw verschijnt, moet je contact opnemen met de hersteldienst.

P1: het waterreservoir is vol. Verwijder het water volgens het hoofdstuk "drainage" van deze handleiding.

MILIEURICHTLIJNEN

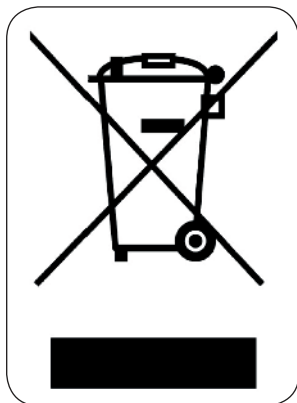

Dit symbool op het product of op de verpakking wijst erop dat dit product niet als huishoudafval mag worden behandeld. Het moet naar een plaats worden gebracht waar elektrische en elektronische apparatuur wordt gerecycleerd. Als je ervoor zorgt dat dit product op de correcte manier wordt verwijderd, voorkom je mogelijk voor mens en milieu negatieve gevolgen die zich zouden kunnen voordoen in geval van verkeerde afvalbehandeling. Voor meer details in verband met het recyclen van dit product, neem je best contact op met de gemeentelijke instanties, het bedrijf of de dienst belast met de verwijdering van huishoudafval of de winkel waar je het product hebt gekocht.



Het verpakkingsmateriaal is recycleerbaar. Behandel de verpakking milieubewust.

Cher client,

Tous nos produits sont soumis à des contrôles qualité stricts avant d'être proposés à la vente. Si vous deviez toutefois rencontrer un problème avec votre appareil, nous le déplorons vivement.

Dans ce cas, nous vous invitons à prendre contact avec notre service à la clientèle.

Nos collaboratrices se feront un plaisir de vous aider !



+32 14 21 71 91



info@linea2000.be

Du lundi au jeudi : 8 h 30 – 12 h et 13 h – 17 h

Vendredi : 8 h 30 – 12 h et 13 h – 16 h 30

Cet appareil est garanti 2 ans à compter de la date d'achat. Durant la période de garantie, le distributeur assumera l'entière responsabilité en cas de défauts de fonctionnement (matériel) ou de fabrication. Si un tel problème survient, l'appareil sera remplacé ou réparé. La période de garantie de 2 ans ne reprend pas à zéro, mais se poursuit (jusqu'à 2 ans à compter de la date d'achat de l'appareil). La garantie est accordée sur la base du ticket de caisse.

Pour les accessoires et les éléments d'usure, une garantie de 6 mois s'applique.

La garantie et la responsabilité du fournisseur et du fabricant n'ont plus effet dans les cas suivants :

- Les instructions du manuel n'ont pas été suivies.
- Mauvais raccordement, par ex. tension électrique trop forte.
- Utilisation contraire, brutale ou anormale.
- Entretien insuffisant ou non conforme.
- Réparation ou modification de l'appareil par le consommateur ou un tiers non autorisé.
- Utilisation d'éléments ou d'accessoires qui ne sont pas recommandés ou fournis par le fournisseur/fabricant.

CONSIGNES DE SÉCURITÉ

Lorsque vous utilisez des appareils électriques, respectez toujours les consignes de sécurité élémentaires, et notamment les suivantes :

LISEZ TOUTES LES INSTRUCTIONS

- Cet appareil est destiné à un usage domestique et commercial, par exemple :
 - dans les magasins, les bureaux et tout environnement de travail similaire ;
 - dans les fermes ;
 - par les clients d'hôtels, de motels ou d'autres types de résidences ;
 - dans les chambres d'hôtes.
- Cet appareil n'est pas conçu pour être utilisé par des personnes (y compris des enfants) aux capacités physiques, sensorielles ou intellectuelles limitées ou manquant d'expérience et de connaissances, à moins qu'elles soient encadrées ou aient reçu des instructions quant à l'utilisation de l'appareil par une personne responsable de leur sécurité.
- Veillez à ce que les enfants ne jouent pas avec l'appareil.
- Cet appareil peut être utilisé par des enfants de plus de 16 ans, ainsi que par des personnes ayant des déficiences motrices, sensorielles ou mentales, ou manquant d'expérience et de connaissances, à condition qu'ils soient encadrés ou aient reçu des instructions quant à l'utilisation de l'appareil en toute sécurité et comprennent les risques encourus. Les enfants ne doivent pas jouer avec l'appareil. Le nettoyage et l'entretien de l'appareil ne peuvent pas être effectués par des enfants sans surveillance.
- L'appareil doit être débranché de l'alimentation électrique lorsqu'il n'est pas utilisé, pendant l'entretien et lors du remplacement des pièces.
- Si le cordon d'alimentation est endommagé, il doit être remplacé par le fabricant, son réparateur agréé ou un autre technicien qualifié afin d'éviter tout risque.
- ATTENTION : Afin d'éviter tout risque, cet appareil ne doit pas être alimenté par un dispositif de commutation externe, comme une minuterie, ou connecté à un circuit régulièrement mis en marche et arrêté.
- N'utilisez pas un appareil électrique si la fiche électrique ou le cordon d'alimentation sont détériorés, si l'appareil ne fonctionne pas correctement ou s'il est endommagé de quelque manière que ce soit. Renvoyez l'appareil au service après-vente de DOMO ou à son réparateur agréé pour examen, réparation ou réglage électrique ou mécanique.
- Pour éviter tout risque de décharge électrique ou de brûlure, ne plongez jamais l'appareil, le cordon d'alimentation ou la fiche électrique dans l'eau ou tout autre liquide.
- Ne laissez pas le cordon d'alimentation pendre du bord d'un comptoir ou entrer en contact avec des surfaces chaudes.
- N'utilisez pas l'appareil à d'autres fins que son usage prévu.
- Ne laissez jamais l'appareil sans surveillance lorsqu'il est allumé.
- Ne placez jamais l'appareil sur ou à proximité d'un brûleur à gaz ou électrique, ou dans un four chauffé.

- N'utilisez pas et ne stockez pas l'appareil à l'extérieur.
- Ne déplacez pas l'appareil en cours d'utilisation.
- Si l'appareil n'est pas correctement entretenu, il peut se dégrader, ce qui peut réduire sa durée de vie et conduire à une situation dangereuse.
- Pour éviter toute surchauffe, ne recouvrez jamais l'arrivée d'air et la sortie d'air.
- Pour éviter toute électrocution, n'aspergez jamais l'appareil avec de l'eau et ne le placez jamais à proximité d'un point d'eau.
- Ne partagez jamais l'alimentation électrique du climatiseur avec un autre appareil.
- Ne branchez/débranchez jamais la fiche de l'appareil sur une prise de courant si vous avez les mains mouillées.
- N'insérez jamais des corps étrangers dans les ouvertures de l'appareil.
- N'utilisez jamais un cordon prolongateur.
- Si vous éteignez l'appareil et que vous le rallumez juste après, la compresseur aura besoin d'un délai de 3 minutes au moins pour redémarrer.
- Placez l'appareil à au moins 1 mètre de distance d'un téléviseur ou d'une radio pour éviter des interférences.
- Pour éviter toute décoloration, n'exposez pas l'appareil à la lumière directe du soleil.
- N'inclinez jamais l'appareil à plus de 35° lorsque vous le déplacez. Déplacez toujours le climatiseur à la verticale. Ne déplacez jamais l'appareil à l'envers.
- Éliminez toujours l'eau contenue dans l'appareil avant de le ranger, vous prolongerez ainsi sa durée de vie.
- N'utilisez pas de produits chimiques pour nettoyer l'appareil, ils risqueraient fort de l'abîmer.
- Veillez toujours à éteindre l'appareil avant d'enlever ou de replacer la grille d'arrivée d'air.
- Veillez toujours à protéger le climatiseur contre l'humidité, la condensation, les projections d'eau, etc.
- Veillez à installer le climatiseur de telle manière qu'il ne puisse pas tomber dans l'eau ou un autre liquide. S'il arrivait malgré tout que l'appareil tombe dans l'eau ou un liquide, débranchez immédiatement la fiche électrique.
- N'utilisez pas le climatiseur dans un local humide comme une salle de bain ou une buanderie.
- Éteignez totalement l'appareil lorsque vous ne l'utilisez pas.
- Faites toujours appel à un technicien qualifié pour faire réparer l'appareil si besoin.
- Veillez à laisser un espace libre d'au moins 30 cm tout autour de l'appareil.
- Si le climatiseur a été renversé, débranchez immédiatement la fiche électrique.
- Ne touchez pas l'appareil lorsque vous avez les mains humides ou lorsque vous marchez pieds nus.
- N'actionnez les touches de l'appareil qu'avec les doigts, jamais avec un autre objet.
- Ne retirez aucune partie fixe du climatiseur. N'utilisez pas l'appareil s'il ne fonctionne pas correctement, s'il est tombé ou s'il est endommagé.

- N'utilisez jamais la fiche pour allumer ou éteindre l'appareil.
- Ne recouvrez jamais la grille d'arrivée d'air ou de sortie d'air de l'appareil.
- N'utilisez pas l'appareil à proximité de substances facilement inflammables telles que alcool, insecticide, essence,...
- Les réparations, la détection de fuites et toutes les autres interventions à l'installation doivent être faites par des personnes qualifiées, prévues des certificats rélevantes.

Informations spécifiques concernant les appareils contenant du fluide frigorigène R290

- Lisez attentivement tous les avertissements.
- Lors du dégivrage et du nettoyage de l'appareil, n'utilisez pas d'outils autres que ceux conseillés par le fabricant.
- L'appareil doit être installé dans un espace sans sources continues d'inflammation, par exemple, des flammes nues, des appareils électriques ou fonctionnant au gaz en continu.
- Ne pas percer, ne pas brûler.
- Les frigorigènes peuvent être sans odeur.
- L'appareil doit être installé, utilisé et stocké dans une pièce dont la superficie est supérieure à 7 m².
- Cet appareil contient une certaine quantité de frigorigène R290 (reportez-vous à l'étiquette signalétique à l'arrière de l'appareil).
- R290 est un frigorigène conforme aux directives européennes en matière d'environnement. Ne percez jamais le circuit de réfrigération.
- Si l'appareil est installé, utilisé ou stocké dans une zone non-ventilée, la pièce doit être conçue de sorte à éviter toute accumulation de frigorigène, suite à des fuites, pouvant entraîner un incendie ou une explosion à cause de l'inflammation du frigorigène causé par des chauffages, fours électriques ou autres sources d'inflammation.
- L'appareil doit être stocké de sorte à éviter toute défaillance mécanique.
- Toute personne travaillant ou intervenant sur un circuit de fluide frigorigène doit être titulaire d'un certificat valide délivré par un organisme accrédité qui autorise sa compétence à la manipulation des frigorigènes conformément à une évaluation spécifique reconnue par des associations de l'industrie.
- Les réparations doivent être effectuées sur la base des recommandations du fabricant. Les travaux d'entretien et de réparation nécessitant l'assistance d'autres personnes qualifiées doivent être effectués sous la supervision de la personne qualifiée pour l'utilisation de fluides frigorigènes inflammables.



- Attention : risque d'incendie / matériaux inflammables.
- Cet appareil contient un agent réfrigérant inflammable. Cet agent réfrigérant risque donc de s'enflammer en cas d'exposition à une source d'ignition.

CONSERVEZ CES INSTRUCTIONS

PARTIES

Face avant

1. Panneau de commande
2. Évacuation d'air

Face arrière

3. Filtre d'arrivée d'air
4. Arrivée d'air
5. Évacuation d'air
6. Vidange

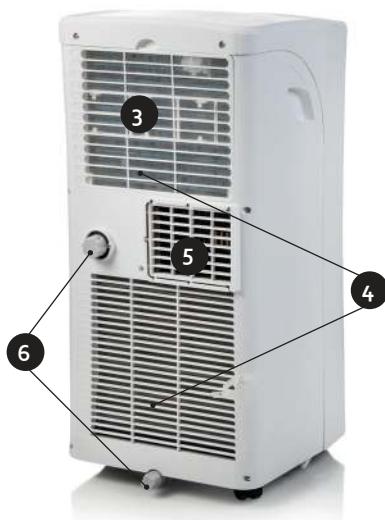

Parties

7. Flexible de vidange
8. Télécommande
9. Fixation murale télécommande
10. Tuyau d'évacuation d'air
- 10 a. Connecteur tuyau d'évacuation d'air
11. Kit de fixation murale
- 11 a. Adaptateur mural
- 11 b. Connecteur kit de fixation murale
12. Kit de fixation à la fenêtre
- 12 a. Adaptateur de fenêtre
- 12 b. Connecteur kit de fixation à la fenêtre
- 12 c. Étanchéité de la fenêtre



INSTALLATION

- Placez la climatisation sur une surface stable et solide, afin de limiter à un minimum les nuisances sonores et les vibrations. Veillez à ce que la surface soit suffisamment solide pour supporter le poids de l'appareil.
- L'appareil est muni de roulettes, pour pouvoir le déplacer facilement. Veillez à ce que la surface soit lisse et plate si vous déplacez seul l'appareil. Soyez prudent lorsque vous déplacez l'appareil sur un tapis. Ne faites jamais rouler l'appareil sur un objet.
- Placez l'appareil à proximité d'une prise reliée à la masse.
- Ne placez pas d'objets dans un rayon de 30 cm autour de l'appareil.
- Le tuyau d'évacuation d'air doit être placé pendant le réglage « froid » ou « auto ». Vous n'avez pas besoin du tuyau d'évacuation d'air lorsque vous vous trouvez en mode « ventilateur » et « sec ».
- Veillez à ce qu'il n'y ait pas d'obstacles autour de l'évacuation d'air, dans un rayon de 50 cm.
- Veillez à ce que le tuyau d'évacuation d'air ne soit pas trop plié lors de l'utilisation.

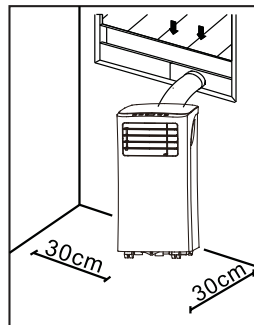

INSTALLATION KIT DE FIXATION À LA FENÊTRE

- Placez l'embout du tuyau d'évacuation d'air à l'extrémité du tuyau.
- Placez le tuyau d'évacuation d'air sur la sortie d'air prévue à l'arrière de l'appareil.

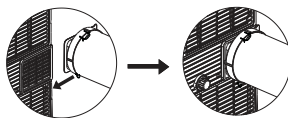

- Placez l'embout du kit de fenêtre à l'autre extrémité du tuyau d'évacuation d'air.
- Placez le kit de fenêtre sur votre fenêtre. Celui-ci peut être posé tant verticalement qu'horizontalement. Bloquez le kit de fenêtre à la longueur souhaitée.
- Fixez le tuyau au kit de fenêtre à l'aide de l'embout prévu à cet effet.
- Utilisez les joints de la fenêtre pour fermer les éventuelles ouvertures dans la fenêtre.

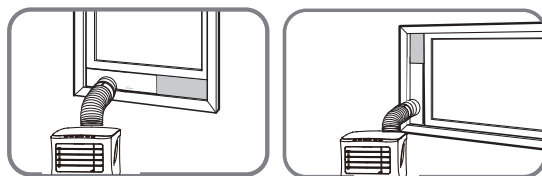

INSTALLATION KIT DE FIXATION MURALE

- Placez l'embout du tuyau d'évacuation d'air à l'extrémité du tuyau.
- Placez le tuyau d'évacuation d'air sur la sortie d'air prévue à l'arrière de l'appareil.

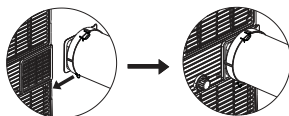

- Faites dans le mur une ouverture de la taille de l'adaptateur mural.
- Placez l'adaptateur mural dans l'ouverture. Fixer l'adaptateur mural à l'aide des vis fournies.
- Placez l'embout de l'adaptateur mural à l'autre extrémité du tuyau d'évacuation d'air.
- Fixez le tuyau à l'adaptateur mural à l'aide de l'embout prévu à cet effet.

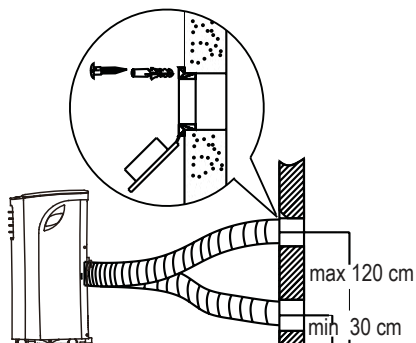

UTILISATION

Vous pouvez orienter le flux d'air manuellement en relevant ou en abaissant les lamelles de la grille située à l'avant de l'appareil.

PANNEAU DE COMMANDE

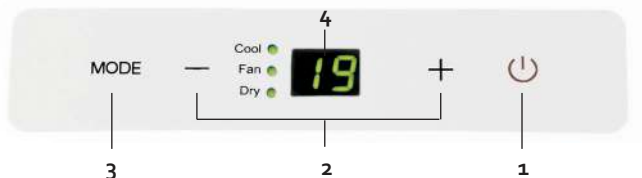

1. Touche MARCHE-ARRÊT

Pour allumer et éteindre l'appareil.

2. Touches «+» et «-»

Utilisez ces touches pour modifier le paramètre de température. Vous pouvez choisir une température comprise entre 17 °C et 30 °C. (COOL mode) Maintenez les deux flèches enfoncées simultanément pendant 3 secondes pour commuter entre « C° » et « F° ».

3. Touche MODE

Cette touche vous permet de sélectionner le paramètre utilisateur souhaité. Chaque pression sur la touche modifie le paramètre d'utilisation : FROID, SEC et VENTILATEUR. Le témoin correspondant s'allume sur le panneau de commande. Si vous choisissez le mode FAN, le climatiseur soufflera selon un réglage automatique. Vous ne pourrez modifier la vitesse de ventilation qu'à l'aide de la télécommande.

4. Écran LED

Affiche le paramètre défini de température. Lorsque l'appareil se trouve en mode SEC ou VENTILATEUR, l'écran affiche la température ambiante.

TÉLÉCOMMANDE

Veillez à toujours diriger la télécommande vers l'appareil.

Si vous ne le faites pas, vous pouvez toujours diriger la télécommande vers l'appareil et appuyer sur le bouton ON/OFF après avoir modifié un réglage.

Lorsque l'appareil reçoit un signal émis par la télécommande, il émet un signal sonore. La télécommande fonctionne dans un rayon de 8 mètres autour de l'appareil.



1. Touche MARCHE-ARRÊT

Pour allumer et éteindre l'appareil.

2. Touche MODE

Cette touche vous permet de sélectionner le paramètre utilisateur souhaité. Chaque pression sur la touche modifie le paramètre d'utilisation : FROID, SEC et VENTILATEUR. Le témoin correspondant s'allume sur le panneau de commande.

3. Touche VENTILATEUR

Cette touche vous permet de régler la vitesse de la ventilation. Trois paramètres sont possibles : FAIBLE , ÉLEVÉ  et AUTO.

4. Touche VEILLE

Utilisez cette touche pour paramétrer la fonction « veille ».

Lorsque vous sélectionnez ce paramètre, la température augmente de 1°C dans les 30 minutes. Après encore 30 minutes, la température augmente à nouveau de 1°C. Cette température est conservée pour les 7 heures suivantes. Ensuite, la température revient à la température réglée d'origine et le mode « veille » est terminé.

NOTE : ce paramètre ne peut pas être sélectionné pour les modes « ventilateur » et « sec ».

5. Touche TEMP

Utilisez ces touches pour modifier le paramètre de température. Vous pouvez choisir une température comprise entre 17 °C et 30 °C. Maintenez les deux flèches enfoncées simultanément pendant 3 secondes pour commuter entre « C° » et « F° ».

6. Touche SHORTCUT

Cette touche vous permet d'enregistrer et d'utiliser un réglage spécifique.

7. Touche TIMER ON

Cette touche permet de régler la durée pendant laquelle l'appareil doit être allumé.

8. Touche TIMER OFF

Cette touche permet de régler la durée pendant laquelle l'appareil doit être éteint.

9. Touche LED

Ce bouton vous permet d'éteindre l'écran LED du panneau de commande. Vous pouvez par exemple l'utiliser si vous souhaitez dormir et que la lumière émise par l'écran vous dérange. Appuyez à nouveau sur ce bouton pour rallumer l'écran.

UTILISATION DES MODES ET FONCTION



MODE « AUTO »

Lorsque vous réglez le climatiseur en mode « AUTO », l'appareil choisit le réglage adéquat en fonction de la température définie. Ce mode ne peut être activé qu'à l'aide de la télécommande.

1. Utilisez le bouton « MODE » pour choisir le mode « AUTO ».
2. Réglez la température souhaitée à l'aide du bouton « TEMP ». L'appareil se réglera en fonction de celle-ci.
Vous ne pouvez pas régler la vitesse de ventilation (« FAN ») lorsque le mode « AUTO » est activé.

MODE « COOL »

Le mode « COOL » vous permet de refroidir la pièce pour obtenir la température définie.



1. Appuyez sur le bouton « MODE » jusqu'à ce que le témoin « COOL » s'allume.
2. Utilisez les boutons « + » et « - » du panneau de commande ou le bouton « TEMP » de la télécommande pour définir la température souhaitée.
3. Utilisez la touche « FAN » de la télécommande pour définir la vitesse de ventilation souhaitée. Trois paramètres sont disponibles : LOW , HIGH  et AUTO.

MODE « DRY »

Ce mode vous permet de déshumidifier la pièce. Fermez les fenêtres et les portes lorsque vous utilisez ce mode.

1. Appuyez sur le bouton « MODE » jusqu'à ce que le témoin « DRY » s'allume.
2. Ce mode ne permet pas de régler la vitesse de ventilation.

MODE « FAN »

1. Appuyez sur le bouton « MODE » jusqu'à ce que le témoin « FAN » s'allume.
2. Appuyez sur la touche « FAN » de la télécommande pour régler la vitesse de ventilation. Trois paramètres sont disponibles : LOW , HIGH  et AUTO.
3. La température ne peut pas être réglée.

Fonction « Timer on »

Cette fonction vous permet de retarder le démarrage du climatiseur de maximum 24 heures.

1. Appuyez sur la touche « TIMER ON » de la télécommande.
2. L'écran de la télécommande affiche dans combien de temps le climatiseur commencera à fonctionner.
3. Appuyez à plusieurs reprises sur le bouton « TIMER ON » pour faire augmenter cette durée. Vous pouvez également maintenir le bouton appuyé.
4. Une fois que vous avez réglé la durée souhaitée, l'écran de la télécommande affiche «

TIMER ON ». Deux petits indicateurs ronds seront en outre allumés sur le panneau de commande.

5. Si vous souhaitez désactiver la minuterie, appuyez à plusieurs reprises sur le bouton « TIMER ON » jusqu'à ce que la durée affichée soit « 0 ». Vous pouvez également maintenir le bouton appuyé.

FONCTION « TIMER OFF »

Grâce à cette fonction, l'appareil s'éteint automatiquement après un laps de temps prédéfini.

1. Appuyez sur la touche « TIMER OFF » de la télécommande.
2. L'écran de la télécommande affiche dans combien de temps le climatiseur s'éteindra.
3. Appuyez à plusieurs reprises sur le bouton « TIMER OFF » pour faire augmenter cette durée. Vous pouvez également maintenir le bouton appuyé.
4. Une fois que vous avez réglé la durée souhaitée, l'écran de la télécommande affiche « TIMER OFF ».
5. Si vous souhaitez désactiver la minuterie, appuyez à plusieurs reprises sur le bouton « TIMER OFF » jusqu'à ce que la durée affichée soit « 0 ».

Fonction « Timer on » + fonction « Timer off »

Vous pouvez activer ces deux fonctions en même temps. Vous déterminerez ainsi quand le climatiseur s'allumera et quand il s'éteindra.

Attention : l'heure d'allumage et d'arrêt de l'appareil dépend de l'heure à laquelle vous programmez la minuterie. Exemple : il est actuellement 13 h. Vous voulez que l'appareil fonctionne de 16 h 30 à 18 00. Vous devez dans ce cas régler la fonction « TIMER ON » sur 3,5 h, et la fonction « TIMER OFF » sur 5 h.

Fonction SLEEP

Lorsque vous sélectionnez ce paramètre, la température augmente de 1°C dans les 30 minutes. Après encore 30 minutes, la température augmente à nouveau de 1°C. Cette température est conservée pour les 7 heures suivantes. Ensuite, la température revient à la température réglée d'origine et le mode « veille » est terminé.

NOTE : ce paramètre ne peut pas être sélectionné pour les modes « ventilateur » et « sec ».

Fonction « SHORTCUT »

Cette touche vous permet d'enregistrer et d'utiliser un réglage spécifique.

Si vous paramétrez souvent l'appareil de la même manière, vous pouvez enregistrer ce réglage en maintenant le bouton « SHORTCUT » enfoncé pendant 3 secondes. L'appareil retient alors les paramètres actifs au moment où vous maintenez la touche enfoncée. Ces paramètres peuvent être : le mode d'utilisation (« MODE »), la température définie, la vitesse de ventilation (« FAN »), et éventuellement le réglage du mode veille (« SLEEP »).

Par la suite, l'appareil reviendra à ces paramètres dès que vous enfoncerez la touche « SHORTCUT ».

ÉVACUATION D'EAU

Vidange permanente

Vous pouvez utiliser une vidange permanente pendant la déshumidification.

1. Enlevez le bouchon de vidange et le capuchon en caoutchouc, au milieu à l'arrière de votre appareil.
2. Fixez le tuyau de vidange sur l'ouverture de vidange.
3. Veillez à ce que l'eau puisse s'écouler de manière sûre et continue.

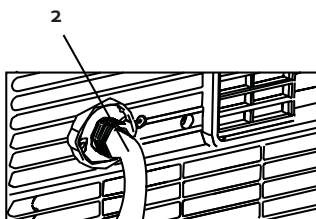
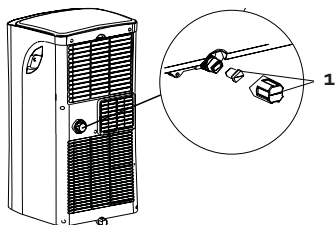

Vidange code P1

Si vous n'utilisez pas la vidange continue, l'eau sera récupérée dans le bac de vidange, au bas de l'appareil.

- Lorsque ce bac est plein, l'appareil émet quelques tonalités et le code P1 apparaît à l'écran. La déshumidification ou la climatisation s'arrête. Le ventilateur continue à fonctionner, c'est normal.
- Déplacez l'appareil prudemment vers un endroit où vous pouvez laisser l'eau s'évacuer facilement.
- Enlevez le bouchon de la vidange au bas de votre appareil. (A) L'eau s'évacue alors.
- Lorsque l'eau est totalement évacuée, remplacez le bouchon sur l'ouverture de vidange.
- Vous pouvez ensuite redémarrer l'appareil. Veillez à ce que le code « P1 » disparaisse de l'écran. Si le code ne disparaît pas immédiatement, vous pouvez essayer plusieurs fois d'éteindre et de rallumer l'appareil. Si le code se répète, veuillez prendre contact avec le service à la clientèle.
- NOTE : installez toujours d'abord le bouchon de vidange avant d'allumer à nouveau l'appareil.

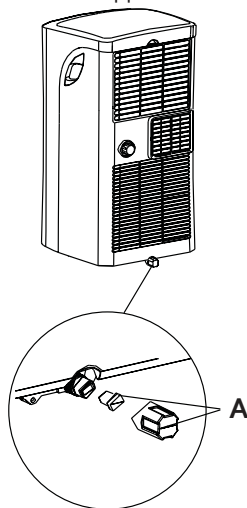

NETTOYAGE

- Enlevez toujours la fiche de la prise de courant avant de nettoyer l'appareil.
- N'utilisez pas de produits chimiques ou abrasifs pour nettoyer l'appareil.

- Ne lavez jamais l'appareil à l'eau ou avec d'autres liquides car cela pourrait provoquer une électrocution.
- Lorsque le cordon électrique est endommagé, il doit être remplacé ou réparé par le service après-vente du fabricant ou par une personne qualifiée.

Filter à air

- Nettoyez le filtre à air au moins toutes les deux semaines. Pour éviter tout dysfonctionnement du ventilateur en raison de poussière dans le filtre.
- Nettoyez le filtre dans l'eau tiède avec un détergent doux. Rincez soigneusement le filtre et laissez-le sécher à l'air.
- Lorsque le filtre est sec, vous pouvez le replacer dans l'appareil.

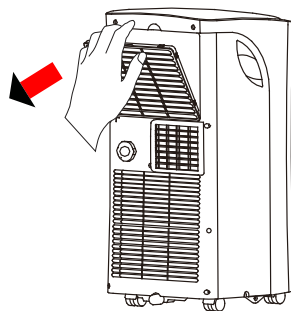

Boîtier

Utilisez un chiffon doux humide avec un peu de détergent doux pour nettoyer l'extérieur de l'appareil. Séchez ensuite l'appareil entièrement avec un chiffon sec et doux.

Stockage

Avant de stocker l'appareil pour une plus longue durée, procédez comme suit pour éviter tout dommage à l'appareil :

- Enlevez toute l'eau de l'appareil à l'aide du tuyau de vidange.
- Mettez ensuite l'appareil en mode « ventilateur », laissez l'appareil allumé une demi-journée dans une salle chauffée. L'appareil peut de cette manière entièrement sécher à l'intérieur. Vous évitez de la sorte la formation de champignons.
- Éteignez l'appareil, enlevez la fiche de la prise et enlevez les piles de la télécommande.
- Nettoyez les filtres et remplacez-les dans l'appareil.
- Rangez l'appareil dans un endroit sec et sombre.

PROBLÈMES POSSIBLES ET LEUR SOLUTION

L'appareil ne fonctionne pas lorsque vous appuyez sur la touche marche/arrêt.

- L'écran indique P1 : enlevez l'eau de l'appareil.
- La température de la pièce est inférieure à la température réglée sur l'appareil. Adaptez la température sur votre appareil.

La pièce ne refroidit pas suffisamment.

- Les portes et les fenêtres ne sont pas fermées. Veillez à ce que toutes les portes et les fenêtres soient fermées.
- Il y a dans la pièce des appareils qui génèrent de la chaleur. Enlevez autant que possible les sources de chaleur.

- Le tuyau d'évacuation d'air n'est pas raccordé ou est bloqué. Raccordez le tuyau et veillez à ce qu'il fonctionne correctement.
- La température réglée est trop élevée. Adaptez la température réglée.

L'appareil fait trop de bruit ou génère des vibrations.

- Le sol n'est pas suffisamment droit ou plane. Placez l'appareil sur une surface plane, si possible.
- Le filtre à air est sale. Nettoyez le filtre à air.

Votre appareil fait un bruit d'écoulement d'eau.

- Le bruit provient du liquide de refroidissement de votre appareil. C'est normal.
- Le filtre à air est sale. Nettoyez le filtre à air.

MISE AU REBUT

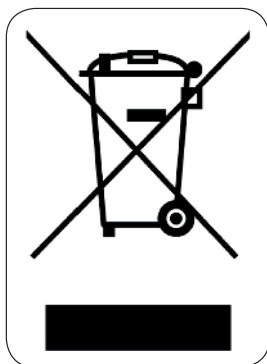

Ce symbole sur le produit ou son emballage indique que ce produit ne peut être traité comme déchet ménager. Il doit plutôt être remis au point de ramassage concerné, se chargeant du recyclage du matériel électrique et électronique. En vous assurant que ce produit est éliminé correctement, vous favorisez la prévention des conséquences négatives pour l'environnement et la santé humaine qui, sinon, seraient le résultat d'un traitement inapproprié des déchets de ce produit. Pour obtenir plus de détails sur le recyclage de ce produit, veuillez prendre contact avec le bureau municipal de votre région, votre service d'élimination des déchets ménagers ou le magasin où vous avez acheté le produit.



L'emballage est recyclable. Traitez l'emballage écologiquement.

Sehr geehrter Kunde,
Sämtliche unserer Produkte unterliegen einer strengen Qualitätskontrolle,
bevor Sie Ihnen angeboten werden. Sollten dennoch
Probleme mit Ihrem Gerät auftreten, bedauern wir dies zutiefst.
Wir möchten Sie in diesem Fall bitten, unseren Kundenservice zu kontaktieren.
Unsere Mitarbeiter helfen Ihnen gern weiter!



+32 14 21 71 91



info@linea2000.be

Montag – Donnerstag: 8:30 Uhr – 12:00 Uhr und von 13:00 Uhr – 17:00 Uhr
Freitag: 8:30 Uhr – 12:00 Uhr und von 13:00 Uhr – 16:30 Uhr

Dieses Gerät hat eine Garantiefrist von 2 Jahren ab dem Kaufdatum. Während der Garantiezeit übernimmt der Hersteller die vollständige Verantwortung für Mängel, die nachweislich auf Material- oder Konstruktionsfehler zurückzuführen sind. Wenn derartige Mängel auftreten, wird das Gerät wenn nötig ausgetauscht oder repariert. Die Garantiezeit von 2 Jahren beginnt in diesem Moment nicht erneut, sondern sie läuft bis 2 Jahre nach dem Kaufdatum weiter. Die Garantie wird auf der Grundlage des Kassenbons gewährt.

Die Garantie auf Accessoires und Verschleißteile beträgt 6 Monate.

Die Garantie und die Verantwortung/Haftung des Lieferanten und Herstellers entfallen automatisch in den folgenden Fällen:

- Bei Nichtbeachtung der Anweisungen in dieser Bedienungsanleitung.
- Bei falschem Anschluss, z.B. bei einer zu hohen Stromspannung.
- Bei falscher, grober oder abnormaler Verwendung.
- Bei unzureichender oder falscher Wartung.
- Bei vom Verbraucher oder von nicht ermächtigten Dritten vorgenommenen Reparaturen oder Änderungen am Gerät.
- Bei der Verwendung von Ersatzteilen oder Accessoires, die nicht vom Lieferanten / Hersteller empfohlen oder geliefert werden.

SICHERHEITSVORKEHRUNGEN

Bei der Verwendung von elektrischen Geräten sollten immer grundlegende Sicherheitsvorkehrungen getroffen werden, einschließlich der Folgenden:

LESEN SIE ALLE ANWEISUNGEN

- Das Gerät ist für die Verwendung im Haushalt und für gewerbliche Zwecke bestimmt, wie etwa:
 - in Geschäften, Büros und anderen Arbeitsumfeldern;
 - in Bauernhäusern;
 - von Kunden in Hotels, Motels und anderen Wohnumgebungen;
 - in Bed- & Breakfast-Umgebungen.
- Das Gerät ist nicht für die Verwendung von Personen (einschließlich Kindern) mit reduzierten körperlichen, sensorischen oder geistigen Fähigkeiten oder mangelnder Erfahrung und Wissen bestimmt, außer wenn sie von einer für ihre Sicherheit verantwortlichen Person beaufsichtigt oder zur sicheren Verwendung des Geräts angeleitet wurden.
- Kinder immer überwachen und nicht am Gerät spielen lassen.
- Das Gerät kann von Kindern ab 16 Jahren und älter und von Personen mit reduzierten körperlichen, sensorischen oder geistigen Fähigkeiten oder mangelnder Erfahrung und Wissen verwendet werden, wenn sie angemessen beaufsichtigt oder zur sicheren Verwendung des Geräts angeleitet wurden und wenn sie die damit verbundenen Gefahren verstehen. Kinder dürfen nicht mit dem Gerät spielen. Die Reinigung und Wartung durch den Benutzer darf nicht von Kindern ohne Beaufsichtigung vorgenommen werden.
- Das Gerät sollte, wenn es nicht verwendet wird, während der Reparatur und während des Austauschs von Ersatzteilen von seiner Stromquelle getrennt werden.
- Wenn das Netzkabel beschädigt ist, muss es vom Hersteller, seiner Kundendienstvertretung oder einem Fachmann ausgetauscht werden, um Gefahren vorzubeugen.
- **ACHTUNG:** Zur Vermeidung von Gefahren darf das Gerät nicht mit einem externen Schalter wie einem Timer betrieben oder an einen Stromkreis angeschlossen werden, der regelmäßig vom Versorger an- und ausgeschaltet wird.
- Verwenden Sie dieses Gerät nicht mit einem defekten Kabel, Stecker, nach einer Fehlfunktion oder wenn es in irgendeiner Weise beschädigt ist. Geben Sie das Gerät an den DOMO-Kundendienst oder seinen Vertreter zur Überprüfung, Reparatur oder zur elektrischen oder mechanischen Einstellung zurück.
- Zum Schutz gegen Stromschlag oder Verbrennungen tauchen Sie das Gerät, das Kabel oder den Stecker nicht in Wasser oder andere Flüssigkeiten ein.
- Lassen Sie das Netzkabel nicht von der Arbeitsplatte herunterhängen oder mit heißen Flächen in Berührung kommen.
- Benutzen Sie dieses Gerät nur für den vorgesehenen Verwendungszweck.

- Lassen Sie das Gerät niemals unbeaufsichtigt, während es in Betrieb ist.
- Nicht auf oder in die Nähe von heißen Gasbrennern, elektrischen Herdplatten oder einem heißen Ofen aufstellen.
- Verwenden und lagern Sie das Gerät nicht im Freien.
- Bewegen Sie das Gerät nicht, während es in Betrieb ist.
- Mangelnde Sauberhaltung des Geräts kann die Lebensdauer des Geräts herabsetzen und möglicherweise zu gefährlichen Situationen führen.
- Sorgen Sie dafür, dass die Luft-Zu- und -abfuhr nicht abgedeckt sind. Das Gerät könnte sonst überhitzen.
- Vermeiden Sie, dass das Gerät Wasserspritzer abbekommt und stellen Sie es nicht in die Nähe von Wasserquellen. So vermeiden Sie, dass es zu Kurzschlüssen kommt.
- Schließen Sie auf der gleichen Stromzufuhr, an der die Klimaanlage angeschlossen ist, kein weiteres Gerät an.
- Bedienen Sie den Stecker nicht mit nassen Händen.
- Stecken Sie keine fremden Gegenstände in die Öffnungen des Gerätes.
- Benutzen Sie keine Verlängerungsschnur.
- Wenn Sie das Gerät innerhalb von kurzer Zeit an- und ausschalten dauert es etwa 3 min. bis der Kompressor wieder einsatzbereit ist.
- Stellen Sie das Gerät zur Vermeidung von Störungen nicht in einen Umkreis von 1m zu Fernseher oder Radio.
- Um Verfärbungen am Gehäuse zu vermeiden stellen Sie das Gerät nicht in direktes Sonnenlicht.
- Kippen Sie das Gerät nicht mehr als 35° wenn Sie es transportieren und transportieren Sie es niemals mit der Unterseite nach oben. Transportieren Sie das Gerät immer aufrecht.
- Stellen Sie das Gerät auf einen flachen Untergrund.
- Zur Verlängerung der Lebensdauer des Gerätes entfernen Sie stets das Wasser aus dem Gerät, sofern Sie es für längere Zeit wegstellen und nicht benutzen.
- Benutzen Sie zur Reinigung des Gerätes keine chemischen Mittel, da diese das Gerät beschädigen könnten.
- Achten Sie darauf, dass das Gerät nicht an den Strom angeschlossen ist, wenn Sie den Lüftungsrost einsetzen oder entnehmen.
- Achten Sie darauf, dass die Klimaanlage nicht in Kontakt mit Feuchtigkeit kommt (z.B. Kondenswasser, Spritzwasser etc.). Sollte das Gerät zufälligerweise in Wasser oder andere Flüssigkeiten gefallen sein, ziehen Sie unmittelbar den Stecker aus der Steckdose.
- Benutzen Sie das Gerät nicht in feuchten Räumen, wie z.B. Badezimmern oder Waschküchen.
- Wenn das Gerät nicht funktioniert nehmen Sie bitte Kontakt mit einem qualifizierten Fachhändler auf.
- Sorgen Sie dafür, dass rund um das Gerät mindestens 30 cm Freiraum ist.
- Falls die Klimaanlage umgefallen ist muss sofort der Stecker aus der Steckdose gezogen werden.

- Berühren Sie das Gerät nicht, wenn Sie nasse Hände oder nackte Füße haben.
- Entfernen Sie keine festmontierten Teile des Gerätes und benutzen Sie das Gerät nicht, wenn es nicht vernünftig funktioniert, gefallen oder beschädigt ist.
- Benutzen Sie nicht den Stecker zum An- und Abschalten.
- Reparaturen, Detektion von Leckagen sowie Arbeiten an der Anlage müssen von qualifizierten Personen die über die geeigneten Zertifikate verfügen, ausgeführt werden.

Detaillierte Informationen bezüglich der Geräte mit dem Kältemittel R290

- Bitte lesen Sie alle Warnhinweise aufmerksam durch.
- Verwenden Sie beim Abtauen oder bei der Reinigung des Geräts keine anderen als vom Hersteller empfohlenen Werkzeuge.
- Das Gerät muss in einem Raum aufbewahrt werden, in dem keine permanent betriebenen Zündquellen vorhanden sind (zum Beispiel: offene Flammen, ein eingeschaltetes Gasgerät oder laufende Elektroheizung).
- Nicht durchstechen oder verbrennen.
- Kältemittel können geruchlos sein.
- Das Gerät muss in einem Raum aufgebaut, verwendet und gelagert werden, der größer als 7 m² ist.
- Das Gerät enthält eine gewisse Menge (siehe Typenschild auf der Geräterückseite) des Kältemittels R290.
- Das Kältemittel R290 entspricht den europäischen Umweltrichtlinien. Beschädigen Sie nicht den Kältekreislauf.
- Wird das Gerät in einem unbelüfteten Raum aufgestellt, betrieben oder gelagert, muss der Raum so gestaltet sein, dass sich das Kältemittel bei einer Leckage nicht sammeln und eine Explosions- und Brandgefahr darstellen kann, aufgrund der Entzündung des Kältemittels durch Elektroheizungen, Öfen oder anderen Zündquellen.
- Das Gerät ist so zu lagern, dass mechanische Schäden ausgeschlossen werden.
- Alle Personen, die an einem Kältemittelkreislauf arbeiten oder in ihn eingreifen, müssen im Besitz eines gültigen Zertifikats von einer anerkannten Prüfstelle sein, die ihnen bestätigt, dass sie sicher im Umgang mit Kältemitteln gemäß der anerkannten Spezifikationen sind.
- Reparaturen sind entsprechend der Empfehlungen des Hersteller durchzuführen. Wartungs- und Reparaturarbeiten, bei denen weitere Fachkräfte assistieren müssen, sind unter der Aufsicht der Person, die in der Verwendung von brennbaren Kältemitteln geschult ist, durchzuführen.



- Vorsicht: Brandgefahr / brennbare Materialien.
- Dieses Gerät verwendet ein brennbares Kühlmittel. Wenn das Kühlmittel austritt und einer externen Zündquelle ausgesetzt ist, besteht Brandgefahr.

BEWAHREN SIE DIESE ANWEISUNGEN AUF

TEILE

Vorderseite

1. Bedienpanel
2. Luftauslass

Rückseite

3. Luftfilter
4. Lufteinlass
5. Luftauslass
6. Drainage



Teile

7. Drainageschlauch
8. Fernbedienung
9. Fernbedienung Wandbefestigung
10. Luftauslassschlauch
 - 10 a. Kopplung Luftauslassschlauch
11. Wandbefestigungssatz
 - 11 a. Wandadapter
 - 11 b. Kopplung
12. Fensterbefestigungssatz
 - 12 a. Fensteradapter
 - 12 b. Kopplung Fensterbefestigungssatz
 - 12 c. Fensterdichtung



DE

MONTAGE

- Stellen Sie die Klimaanlage auf einen soliden, stabilen Untergrund, um Lärmbelästigung und Vibrationen zu reduzieren.
- Achten Sie darauf, dass der Untergrund stark genug ist, um das Gewicht des Gerätes zu tragen.
- Um das Gerät einfach transportieren zu können hat es Rollen. Rollen Sie das Gerät ausschließlich über glatte, flache Böden und nicht über Gegenstände. Beim Rollen über Teppiche sollte man besonders vorsichtig sein.
- Stellen Sie das Gerät in die Nähe einer geerdeten Steckdose.
- Achten Sie darauf, dass sich rund um das Gerät 30 cm Freiraum befinden.
- Der Luftablassschlauch muss während der COOL- oder AUTO-Funktion angeschlossen werden. Im FAN- oder DRY-Modus haben Sie den Luftablassschlauch nicht nötig.
- Achten Sie darauf, dass sich im Umkreis von 50 cm von der Luftabfuhr keine Hindernisse befinden.
- Achten Sie darauf, dass der Luftablassschlauch bei der Montage nicht zu stark gebogen wird

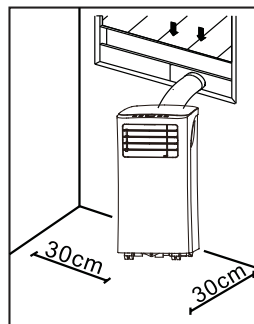

MONTAGE DER FENSTER-LUFTABFUHR

- Bringen Sie die Koppelung des Luftauslassschlauchs am Schlauchende an.
- Bringen Sie den Luftauslassschlauch an der Rückseite des Geräts an.

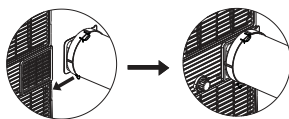

- Bringen Sie die Koppelung der Fensterbefestigung am anderen Ende des Luftauslassschlauches an.
- Bringen Sie den Fensteradapter im Fenster an. Dies ist sowohl für horizontale wie auch vertikale Schieberahmen möglich. Blockieren Sie den Fensteradapter auf der gewünschten Länge.
- Befestigen Sie den Schlauch mit Koppelung auf dem Fensteradapter.
- Verwenden Sie die Fensterdichtungen, um eventuelle Öffnungen im Fenster zu verschließen.

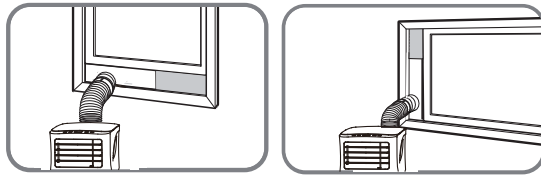

MONTAGE DER WAND-LUFTABFUHR

- Bringen Sie die Koppelung des Luftauslassschlauchs am Schlauchende an.
- Bringen Sie den Luftauslassschlauch an der Rückseite des Geräts an.

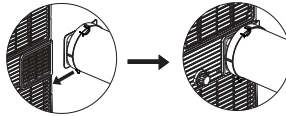

- Bringen Sie eine Öffnung in der Mauer in der Größe des Maueradapters an.
- Bringen Sie den Maueradapter in der Öffnung an. Befestigen Sie die Wandhalterung mit den im Lieferumfang enthaltenen Schrauben.
- Bringen Sie die Koppelung der Mauerbefestigung am anderen Ende des Luftauslassschlauches an.
- Befestigen Sie den Schlauch mit Koppelung auf dem Maueradapter.

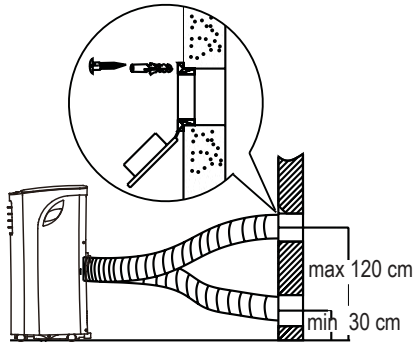

GEBRAUCH

Die horizontalen Lamellen an der Vorderseite der Klimaanlage können Sie manuell öffnen und schließen, um so den Luftauslass besser ausrichten zu können.

BEDIENPANEL

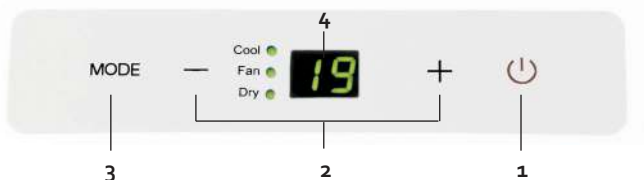

1. ON-OFF-Taste

Mit dieser Taste können Sie das Gerät an- oder ausschalten.

2. "+" und "-"-Tasten

Diese Tasten müssen Sie benutzen, wenn Sie die Temperatureinstellung ändern wollen. Die Temperatur kann auf einen Wert zwischen 17 °C und 30 °C eingestellt werden. Wenn Sie beide Pfeil-Tasten gleichzeitig 3 sek. Gedrückt halten können Sie zwischen °C und °F wählen.

3. MODE-Taste

Mit dieser Taste können Sie die gewünschte Gebrauchseinstellung wählen. Bei jedem Druck auf diese Taste wird die Gebrauchseinstellung verändert: COOL, DRY und FAN. Das entsprechende Kontrollämpchen auf dem Panel wird aufleuchten. Wenn Sie die FAN-Einstellung wählen, bläst die Lüftung im automatischen Stand. Sie können die Lüftungsgeschwindigkeit nur mit der Fernbedienung anpassen.

4. LED-Display

Das LED-Display gibt die eingestellte Temperatureinstellung wieder. Wenn das Gerät im DRY- oder FAN-Modus steht, wird auf dem Display die Zimmertemperatur wiedergegeben.

FERNBEDIENUNG

Achten Sie bei Verwendung der Fernbedienung immer darauf, sie in Richtung des Geräts zu richten. Wenn Sie dies unterlassen, können Sie nach dem Ändern einer bestimmten Einstellung die Fernbedienung noch auf das Gerät richten und auf die EIN-AUS-Taste drücken.

Wenn das Gerät ein Signal der Fernbedienung empfängt, hören Sie einen Piepston. Die Fernbedienung muss in einem Radius von 8 Metern um das Gerät verwendet werden.





1. ON-OFF-Taste

Mit dieser Taste können Sie das Gerät an- oder ausschalten.

2. MODE-Taste

Mit dieser Taste können Sie die gewünschte Gebrauchseinstellung wählen. Bei jedem Druck auf diese Taste wird die Gebrauchseinstellung verändert: COOL, DRY und FAN. Das entsprechende Kontrolllämpchen auf dem Panel wird aufleuchten.

3. FAN-Taste

Mit dieser Taste können Sie die Geschwindigkeit des Ventilators einstellen. Sie können zwischen drei Geschwindigkeiten wählen: LOW , HIGH  und AUTO.

4. SLEEP-Taste

Mit dieser Taste können Sie das Gerät in Schlafmodus setzen.

Wenn Sie diese Funktion wählen wird die eingestellte Temperatur innerhalb von 30 min. um 1 °C steigen. Nach weiteren 30 min. wird die Temperatur nochmals um 1 °C steigen. Die dann erreichte Temperatur wird anschließend für die nächsten 7 Std. konstant gehalten. Danach sinkt die Temperatur auf ihre ursprüngliche Einstellung und ist der „SLEEP“-Modus beendet.

HINWEIS: Diese Funktion kann nicht bei „DRY“- oder „FAN“-Funktion gewählt werden.

5. TEMP-Taste

Diese Tasten müssen Sie benutzen, wenn Sie die Temperatureinstellung ändern wollen. Die Temperatur kann auf einen Wert zwischen 17 °C und 30 °C eingestellt werden. Wenn Sie beide Pfeil-Tasten gleichzeitig 3 sek. Gedrückt halten können Sie zwischen °C und °F wählen.

6. SHORT CUT-Taste

Mit dieser Taste können Sie eine bevorzugte Einstellungen festlegen und einschalten.

7. TIMER ON-Taste

Mit dieser Taste können Sie die Zeit einstellen, wann das Gerät sich anstellen soll.

8. TIMER OFF-Taste

Mit dieser Taste können Sie die Zeit einstellen, wann das Gerät sich ausstellen soll.

9. LED-Taste

Mit dieser Taste wird das LED-Display des Bedienfelds ausgeschaltet. Sie können sie verwenden, wenn das Display zu viel Licht abgibt, wenn Sie schlafen möchten. Wenn Sie ein zweites Mal auf die Taste drücken, schaltet sich das Display wieder ein.

EINSTELLUNG DER FUNKTIONEN



AUTO

In der Einstellung AUTO wählt das Gerät automatisch die passende Einstellung abhängig von der gewählten Temperatur. Diese Einstellung können Sie lediglich mit der Fernbedienung wählen.

1. Wählen Sie mit der MODUS-Taste auf der Fernbedienung AUTO aus.
2. Regeln Sie die Temperatur mit der TEMP-Taste. Das Gerät bestimmt die Einstellung abhängig hiervon.
Im AUTO-Modus können Sie die Geschwindigkeit der Lüftung (FAN) nicht einstellen.

COOL

Mit der Kühlfunktion können Sie den Raum auf eine bestimmte Temperatur abkühlen.



1. Drücken Sie auf die MODUS-Taste, bis die COOL-Anzeigeleuchte brennt.
2. Verwenden Sie die „+“- und „-“-Tasten auf dem Bedienfeld oder die TEMP-Taste auf der Fernbedienung, um die gewünschte Zimmertemperatur einzustellen.
3. Verwenden Sie die FAN-Taste auf der Fernbedienung, um die gewünschte Lüftungsgeschwindigkeit einzustellen. Es gibt drei Einstellungen. LOW , HIGH  und AUTO.

DRY

Mit dieser Funktion können Sie den Raum entfeuchten. Halten Sie bei Betrieb dieser Funktion Fenster und Türen geschlossen.

1. Drücken Sie auf die MODUS-Taste, bis die DRY-Anzeigeleuchte brennt.
2. Verwenden Sie die „+“- und „-“-Tasten auf dem Bedienfeld oder die TEMP-Taste auf der Fernbedienung, um die gewünschte Zimmertemperatur einzustellen.
3. Bei dieser Einstellung können Sie die Lüftungsgeschwindigkeit nicht einstellen.

FAN

1. Drücken Sie auf die MODUS-Taste, bis die FAN-Anzeigeleuchte brennt.
2. Verwenden Sie die FAN-Taste auf der Fernbedienung, um die gewünschte Lüftungsgeschwindigkeit einzustellen. Es gibt drei Einstellungen. LOW , HIGH  und AUTO.
3. Die Temperatur kann nicht eingestellt werden.

Timer on

Mit dieser Funktion können Sie das Gerät zeitverzögert starten, bis zu maximal 24 Stunden.

1. Drücken Sie auf der Fernbedienung auf die Taste „TIMER ON“.
2. Auf dem Display der Fernbedienung können Sie jetzt ablesen, zu welchem Zeitpunkt die Klimaanlage den Betrieb aufnimmt.

3. Drücken Sie mehrmals auf die Taste **TIMER ON**, um den Wert der Zeit zu erhöhen. Oder halten Sie die Taste eingedrückt.
4. Erst wenn die gewünschte Zeit eingestellt ist, wird auf dem Display der Fernbedienung „Timer on“ stehen. Auf dem Display des Bedienfelds sind 2 erleuchtete Kugeln zu sehen.
5. Wenn Sie den Timer ausschalten möchten, drücken Sie mehrmals auf die Taste **TIMER ON**, bis der Zähler auf „0“ steht. Oder halten Sie die Taste eingedrückt.

Timer off

Mit dieser Funktion können Sie das Gerät nach Ablauf der Zeit automatisch ausschalten lassen.

1. Drücken Sie auf der Fernbedienung auf die Taste „**TIMER OFF**“.
2. Auf dem Display der Fernbedienung können Sie jetzt ablesen, zu welchem Zeitpunkt die Klimaanlage abgeschaltet wird.
3. Drücken Sie mehrmals auf die Taste **TIMER OFF**, um den Wert der Zeit zu erhöhen. Oder halten Sie die Taste eingedrückt.
4. Erst wenn die gewünschte Zeit eingestellt ist, wird auf dem Display der Fernbedienung „Timer off“ stehen. Auf dem Display des Bedienfelds sind 2 erleuchtete Kugeln zu sehen.
5. Wenn Sie den Timer ausschalten möchten, drücken Sie mehrmals auf die Taste **TIMER OFF**, bis der Zähler auf „0“ steht.

Timer on + Timer off

Sie können auch beide Funktionen gleichzeitig einschalten. Damit bestimmen Sie, wann das Gerät eingeschaltet wird, aber auch, wann das Gerät ausgeschaltet wird.

Wichtig: Diese Zeit gilt ab dem Zeitpunkt, an dem Sie die Einstellung programmieren.

Beispiel: Es ist jetzt 13:00. Sie möchten das Gerät von 16:30 bis 19:00 betrieben. Stellen Sie die Funktion **TIMER ON** auf 3,5 Stunden ein und **TIMER OFF** auf 5,0 Stunden.

Sleep

Wenn Sie diese Funktion wählen wird die eingestellte Temperatur innerhalb von 30 min. um 1 °C steigen. Nach weiteren 30 min. wird die Temperatur nochmals um 1 °C steigen. Die dann erreichte Temperatur wird anschließend für die nächsten 7 Std. konstant gehalten. Danach sinkt die Temperatur auf ihre ursprüngliche Einstellung und ist der „**SLEEP**“-Modus beendet.

HINWEIS: Diese Funktion kann nicht bei „**DRY**“- oder „**FAN**“-Funktion gewählt werden.

Shortcut

Mit dieser Taste können Sie eine bevorzugte Einstellungen festlegen und einschalten.

Wenn Sie eine bestimmte Einstellung häufiger verwenden, können Sie sie einstellen, indem Sie die **SHORTCUT**-Taste 3 Sekunden lang eingedrückt halten. Das Gerät speichert dann

die Einstellungen, die zum Zeitpunkt des Drückens eingeschaltet sind. Diese Einstellungen können sein: die Gebrauchseinstellung (MODE), die eingestellte Temperatur, die Lüftungsgeschwindigkeit (FAN) und eventuell auch noch die SLEEP-Einstellung.

Zu dem Zeitpunkt, an dem Sie die SHORTCUT-Taste betätigen, arbeitet das Gerät in Übereinstimmung mit den zuvor festgelegten Einstellungen.

REINIGUNG UND WARTUNG

WASSERABFUHR

Permanente Drainage

Während des Entfeuchtungsvorgangs können Sie am Besten eine permanente Drainage benutzen.

1. Entfernen Sie den Drainage-Verschluss und die Gummikappe auf der Rückseite des Gerätes.
2. Befestigen Sie den Drainageschlauch an der Drainage-Öffnung.
3. Achten Sie darauf, dass das Wasser sicher und dauerhaft abfließen kann.

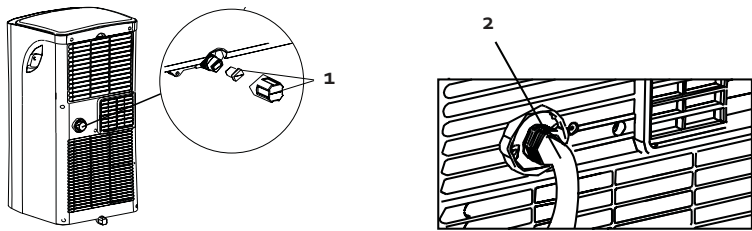

Drainage Hinweis „P1“

Wenn Sie nicht von einer permanenten Drainage Gebrauch machen, läuft das Wasser in den Auffangbehälter unten am Gerät.

- Wenn der Behälter voll ist wird der Hinweis „P1“ auf dem Display erscheinen. Der Entfeuchtungsprozess/ Kühlungsprozess wird stoppen, aber der Ventilator wird sich weiterhin drehen.
- Bringen Sie das Gerät an einen Ort, wo Sie das Wasser einfach ablassen können.
- Entfernen Sie den Verschluss von der Drainage-Öffnung unten am Gerät. Das Wasser wird nun ablaufen.
- Nachdem das Wasser vollständig abgelaufen ist, drehen Sie bitte wieder den Verschluss auf die Drainage-Öffnung. (A)
- Nun können Sie das Gerät wieder anschalten. Achten Sie darauf, dass die Meldung „P1“ nicht mehr auf dem Display steht.
- Falls die Meldung nicht verschwunden ist, können Sie das

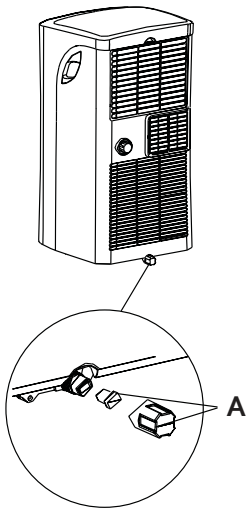

Gerät einige Male an- und ausschalten. Sollte die Meldung dann noch stets auf dem Display erscheinen, wenden Sie sich bitte an den Fachhändler.

- HINWEIS: Verschließen Sie immer erst wieder die Drainage-Öffnung, bevor Sie das Gerät wieder einschalten.

REINIGUNG

- Ziehen Sie immer erst den Stecker aus der Steckdose, bevor Sie das Gerät reinigen.
- Benutzen Sie keine chemischen oder scheuernden Reinigungsmittel.
- Spülen Sie das Gerät niemals mit Wasser ab, da dies zu Kurzschlüssen und Unfällen führen kann.
- Falls das Kabel des Gerätes beschädigt ist, muss dieses durch den Hersteller oder einen qualifizierten Fachhandel repariert werden.

Luftfilter

- Um zu gewährleisten, dass der Ventilator problemlos funktioniert und sich nicht zu viel Staub im Filter befindet, reinigen Sie den Luftfilter mindestens alle zwei Wochen.
- Waschen Sie den Filter in lauwarmem Wasser mit etwas mildem Spülmittel vorsichtig aus. Spülen Sie den Filter danach mit sauberem Wasser ab und lassen Sie den Filter an der Luft trocknen.
- Erst wenn der Filter völlig trocken ist können Sie dieser wieder ins Gerät einsetzen.

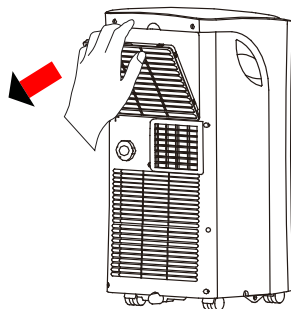

Gehäuse

Das Gehäuse kann mit einem weichen, feuchten Tuch mit etwas mildem Spülmittel abgewaschen werden. Trocknen Sie das Gehäuse nach dem Abwaschen gründlich mit einem weichen, trockenen Tuch ab.

Verstauen

Bevor Sie das Gerät für eine längere Zeit verstauen, empfehlen wir Ihnen folgende Wartungsschritte:

- Entfernen Sie sämtliches Wasser mit Hilfe des Drainageschlauchs aus dem Gerät.
- Stellen bei dem Gerät anschließend die „FAN“-Funktion ein und lassen es einen halben Tag in einem erwärmten Raum stehen. Auf diese Art und Weise kann das Gerät auch von Innen vollständig trocknen und wird sich kein Schimmel bilden.
- Schalten Sie das Gerät danach ab und ziehen Sie den Stecker aus der Steckdose. Entfernen Sie anschließend die Batterien aus der Fernbedienung.
- Reinigen Sie die Filter und setzen Sie diese wieder ins Gerät ein.
- Verstauen Sie das Gerät in einem trockenen, dunklen Raum.

MÖGLICHE PROBLEME UND PROBLEMLÖSUNGEN

Das Gerät springt nicht an, wenn man auf den ON/OFF-Taste drückt

- Auf dem Display steht „P1“. Entfernen Sie das Wasser aus dem Gerät.
- Die Zimmertemperatur ist niedriger als die Temperatur, die Sie eingestellt haben. Ändern Sie entsprechend die Temperatureinstellung am Gerät.

Das Zimmer kühlt nicht entsprechend ab

- Fenster und Türen sind nicht geschlossen. Sorgen Sie dafür, dass Fenster und Türen geschlossen werden.
- Es befinden sich wärmeerzeugende Geräte im Raum. Entfernen Sie, wenn möglich, die Wärmequellen.
- Der Luftablassschlauch ist nicht angeschlossen oder blockiert. Schließen Sie den Schlauch an und sorgen Sie dafür, dass er nicht zu stark gekrümmt ist.
- Die eingestellte Temperatur ist zu hoch. Passen Sie die Temperatureingabe entsprechend an.
- Der Luftfilter ist verschmutzt. Reinigen Sie den Luftfilter.

Das Gerät macht zu viel Lärm und sorgt für Vibrationen

- Der Boden, auf dem das Gerät steht, ist nicht flach genug. Stellen Sie das Gerät an einen anderen Platz, wo der Boden flach und eben ist.
- Der Luftfilter ist verschmutzt. Reinigen Sie den Luftfilter.

Das Gerät macht gurgelnde Geräusche

- Die Geräusche kommen vom Kühlmittel im Gerät und sind völlig normal.

ERROR-MELDUNGEN

Folgende Error-Meldungen können bei Störungen auf dem Display erscheinen:

E1: Der Sensor für die Zimmertemperatur funktioniert nicht. Schalten Sie das Gerät ab und ziehen Sie den Stecker aus der Steckdose. Warten Sie ca. 10 sek. und stecken Sie den Stecker erneut in die Steckdose. Schalten Sie das Gerät wieder ein. Sollte die gleiche Error-Meldung auf dem Display erscheinen nehmen Sie bitte Kontakt mit dem Reparaturservice auf.

E2: Der Sensor vom Luftverdampfer funktioniert nicht. Schalten Sie das Gerät ab und ziehen Sie den Stecker aus der Steckdose. Warten Sie ca. 10 sek. und stecken Sie den Stecker erneut in die Steckdose. Schalten Sie das Gerät wieder ein. Sollte die gleiche Error-Meldung auf dem Display erscheinen nehmen Sie bitte Kontakt mit dem Reparaturservice auf.

E4: Das Display funktioniert nicht vernünftig. Schalten Sie das Gerät ab und ziehen Sie den Stecker aus der Steckdose. Warten Sie ca. 10 sek. und stecken Sie den Stecker erneut in die Steckdose. Schalten Sie das Gerät wieder ein. Sollte die gleiche Error-Meldung auf dem Display erscheinen nehmen Sie bitte Kontakt mit dem Reparaturservice auf.

P1: Das Wasserreservoir ist voll. Schließen Sie den Drainageschlauch unten am Gerät an und lassen Sie das Wasser ablaufen. Sollte die gleiche Error-Meldung auf dem Display erscheinen nehmen Sie bitte Kontakt mit dem Reparaturservice auf.

ENTSORGEN

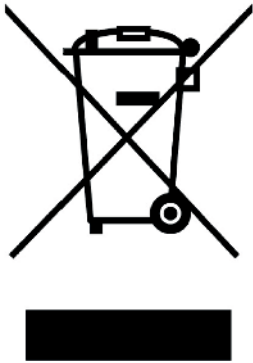

Dieses Symbol auf dem Produkt oder seiner Verpackung weist darauf hin, dass dieses Produkt nicht als normaler Haushaltsabfall zu behandeln ist, sondern an einem Sammelpunkt für das Recycling von elektrischen und elektronischen Geräten abgegeben werden muss. Durch Ihren Beitrag zum korrekten Entsorgen dieses Produkts schützen Sie die Umwelt und die Gesundheit Ihrer Mitmenschen. Umwelt und Gesundheit werden durch falsches Entsorgen gefährdet. Weitere Informationen über das Recycling dieses Produkts erhalten Sie von Ihrem Rathaus, Ihrer Müllabfuhr oder dem Geschäft, in dem Sie das Produkt gekauft haben.



Das Verpackungsmaterial ist wiederverwertbar. Entsorgen Sie die Verpackung umweltgerecht und führen Sie sie der Wertstoffsammlung zu.

WARRANTY

Dear client ,

All of our products are always submitted to a strict quality control before they are sold to you. Should you nevertheless experience problems with your device, we sincerely regret this.

In that case, we kindly request you to contact our customer service.

Our staff will gladly assist you.



+32 14 21 71 91



info@linea2000.be

Monday – Thursday: 8.30 – 12.00 and 13.00 – 17.00

Friday: 8.30 – 12.00 and 13.00 – 16.30

This appliance has a two year warranty period. During this period the manufacturer is responsible for any failures that are the direct result of construction failure. When these failures occur the appliance will be repaired or replaced if necessary. The warranty will not be valid when the damage to the appliance is caused by wrong use, not following the instructions or repairs executed by a third party. The guarantee is issued with the original till receipt. All parts, which are subject to wear, are excluded from the warranty.

If your device breaks down within the 2-year warranty period, you can return the device together with your receipt to the shop where you purchased it.

The guarantee on accessories and components that are liable to wear-and-tear is only 6 months.

The guarantee and responsibility of the supplier and manufacturer lapse automatically in the following cases:

- If the instructions in this manual have not been followed.
- In case of incorrect connection, e.g., electrical voltage that is too high.
- In case of incorrect, rough or abnormal use.
- In case of insufficient or incorrect maintenance.
- In case of repairs or alterations to the device by the consumer or non-authorized third parties.
- If the customer used parts or accessories that are not recommended or provided by the supplier / manufacturer.

SAFETY INSTRUCTIONS

When using electrical appliances, basic safety precautions should always be taken, including the following:

READ ALL INSTRUCTIONS

- This appliances is intended for use in household environment and commercial purpose such as :
 - In shops, offices and other similar working environments;
 - In farm houses;
 - By clients in hotels, motels and other residential environments;
 - In bed and breakfast type environments.
- This appliance is not intended for use by persons (including children) with reduced physical, sensory or mental capabilities, or lack of experience and knowledge, unless they have been given supervision or instruction concerning use of the appliance by a person responsible for their safety.
- Children should be supervised to ensure that they do not play with the appliance.
- This appliance can be used by children aged from 16 years and above and persons with reduced physical, sensory or mental capabilities or lack of experience and knowledge if they have been given supervision or instruction concerning use of the appliance in a safe way and understand the hazards involved. Children shall not play with the appliance. Cleaning and user maintenance shall not be made by children without supervision.
- The appliance must be disconnected from its power source when not in use, during service and when replacing parts.
- If the supply cord is damaged, it must be replaced by the manufacturer, its service agent or similarly qualified persons in order to avoid a hazard.
- CAUTION: In order to avoid a hazard this appliance must not be supplied through an external switching device, such as a timer, or connected to a circuit that is regularly switched on and off by the utility.
- Do not operate this appliance with a damaged cord or plug or in the event the appliance malfunctions or has been damaged in any manner. Return the appliance to the DOMO Service Department or its service agent for examination, repair, or electrical or mechanical adjustment.
- To protect against electrical shock or burns, do not immerse unit, cord, or plug in water or other liquid.
- Do not let power cord supply hang over the edge of counter, or touch hot surfaces.
- Do not use this appliance for other than intended use.
- Never leave the appliance unattended while it is functioning.
- Do not place on or near a hot gas or electric burner, or in a heated oven.
- Do not use or store this appliance outdoors.
- Do not move the appliance while in use.

- Failure to maintain this appliance in a clean condition could adversely affect the life of the appliance and possibly result in a hazardous situation.
- Never cover the air inlet or air outlet, to prevent overheating the unit.
- Never splash water on the unit, or place the unit near water, to prevent electrocution.
- Never place another appliance on the same electrical circuit as the airco.
- Never handle the plug with wet hands.
- Never put any foreign objects in the openings of the airco.
- Never use an extension cord.
- Never let children play near the unit.
- When you turn off the unit and want to turn it on immediately afterwards, the compressor will need 3 min. to start up again.
- Always place the unit at least 1m away from TV or radio, to prevent disturbance.
- Never place the unit in direct sun light, to prevent discoloration of the airco.
- Make sure the angle of the unit is never more than 35°, when you move the airco. Never place the unit upside down.
- Always remove the water from the water tank, when storing the airco. This will keep your airco in optimal condition for a long time.
- Never use any chemicals to clean the unit, this will cause damage.
- Always make sure to disconnect the unit from the electrical supply before attaching or removing the air inlet grill.
- Make sure the airco is always protected against condensation, splashing water, etc. Make sure the airco can't come in contact or be pulled into water or any other liquid. If for some reason the airco will fall in to water or any other liquid, immediately remove the plug from the socket.
- Never use the airco in a damp room such as a bedroom or a laundry room.
- Always contact a qualified person for repairing the unit.
- Make sure that the free space around the unit is at least 30 cm.
- Never touch the unit with wet hands or bare feet.
- Only touch the control panel with your fingers.
- Never remove fixed parts from the airco. Never use the unit when it is not working properly, or when the unit has fallen or has been damaged.
- Never use the plug to turn the unit on or off.
- Repairs, checking for leaks or other services need to happen by a qualified technician with the right certificates.

Specific information regarding appliances with R290 refrigerant gas.

- Thoroughly read all of the warnings.
- When defrosting and cleaning the appliance, do not use any tools other than those recommended by the manufacturing company.

- The appliance must be placed in an area without any continuous sources of ignition (for example: open flames, gas or electrical appliances in operation).
- Do not puncture and do not burn.
- Refrigerant gases can be odourless.
- The appliance must be installed, used and stored in an area that is greater than 7 m².
- This appliance contains a certain number of grams (see rating label back of unit) of R290 refrigerant gas.
- R290 is a refrigerant gas that complies with the European directives on the environment. Do not puncture any part of the refrigerant circuit.
- If the appliance is installed, operated or stored in a nonventilated area, the room must be designed to prevent the accumulation of refrigerant leaks resulting in a risk of fire or explosion due to ignition of the refrigerant caused by electric heaters, stoves, or other sources of ignition.
- The appliance must be stored in such a way as to prevent mechanical failure.
- Individuals who operate or work on the refrigerant circuit must have the appropriate certification issued by an accredited organisation that ensures competence in handling refrigerants according to a specific evaluation recognized by associations in the industry.
- Repairs must be performed based on the recommendations from the manufacturing company. Maintenance and repairs that require the assistance of other qualified personnel must be performed under the supervision of an individual specified in the use of flammable refrigerants.



- Caution: risk of fire / flammable materials.
- This appliance uses a flammable refrigerant. If the refrigerant is leaked and exposed to an external ignition source, there is a risk of fire.

SAVE THESE INSTRUCTIONS

PARTS

Front

1. Control panel
2. Air outlet

Back

3. Air filter
4. Air inlet
5. Air outlet
6. Drain

Parts

7. Drain hose
8. Remote control
9. Remote control wall mount
10. Air outlet hose
 - 10 a. Air outlet hose connection
11. Wall installation kit
 - 11 a. Wall adaptor
 - 11 b. Wall installation kit connection
12. Window installation kit
 - 12 a. Window adaptor
 - 12 b. Window installation kit connection
 - 12 c. Window seal

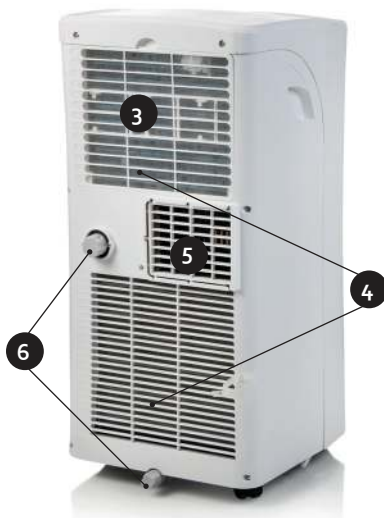

INSTALLATION

- Place the airco on a solid and stable floor, this way you will prevent excessive noise and vibrations. Make sure that the floor is strong enough to support the weight of the appliance.
- The appliance has small wheels for easy moving. Make sure only to move the airco over a flat and level surface. Be careful when moving the airco over carpet. Never roll the unit over an object.
- Place the unit near an earthed socket.
- Never place any object within 30 cm round the airco.
- The air outlet hose must be used in the "cool" or "auto" mode. During the "fan" or "dry" mode, you don't need to attach the air outlet hose.
- Make sure there is a free surrounding of at least 50 cm around the outlet.
- Make sure the air outlet hose isn't bend during use.

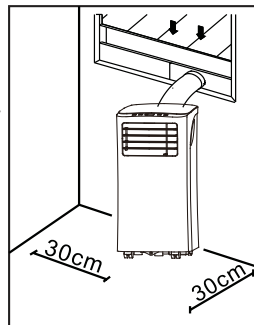

INSTALLATION OF THE WINDOW KIT

- Place the coupling of the air outlet hose on the end of the hose.
- Place the air outlet hose on the air outlet at the back of the appliance.

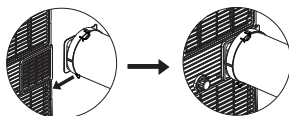

- Place the coupling of the window attachment on the other end of the air outlet hose.
- Place the window adaptor in your window. This is possible for horizontal and vertical sliding windows. Block the window adapter at the desired length.
- Attach the hose with the coupling to the window adapter.
- Make use of the window seals to close off any possible openings in the window.

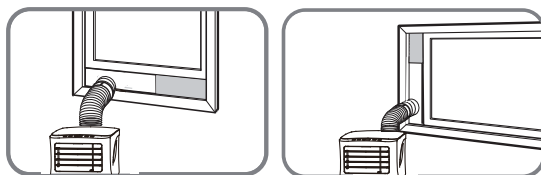

INSTALLATION WALL KIT

- Place the coupling of the air outlet hose on the end of the hose.
- Place the air outlet hose on the air outlet at the back of the appliance.

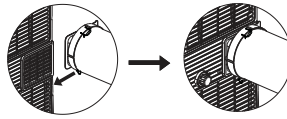

- Make an opening in the wall the size of the wall adapter.
- Place the wall adapter in the opening. Attach the wall adapter using the screws supplied.
- Place the coupling of the wall attachment on the other end of the air outlet hose.
- Attach the hose with coupling to the wall adapter.

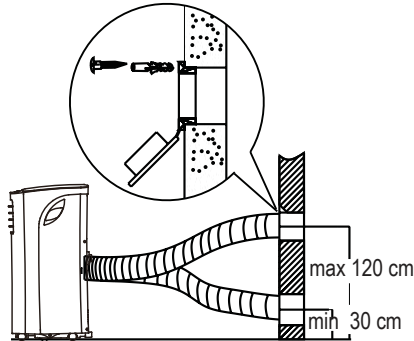

USE

The horizontal strip on the front of the air conditioning can be opened and shut manually in order to aim the air outlet better.

CONTROL PANEL

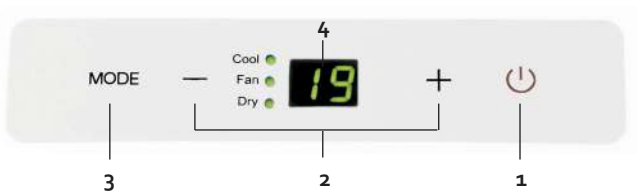

1. ON/OFF touch

To turn the unit off or on.

2. "+" and "-" touch

Use these touches to select the temperature. The temperature can be set between 17°C and 30°C. When pressing both buttons at the same time you can switch between "°C" or "°F".

3. MODE- touch

With this touch you can select the desired function. Every time when pressing this touch the function will change : COOL – DRY – FAN. The related indication light will turn on on the control panel. If you choose the FAN setting, the ventilation blows on the automatic position. You can only adapt the ventilation speed with the remote control.

4. LED display

Will show het temperature selections. When the “dry or “fan” mode is selected, the display will show the room temperature.

REMOTE CONTROL

When using the remote control make sure that you always aim it towards the apparatus. If you don't do this, you can briefly aim the remote control towards the apparatus and press the ON-OFF button.

When the apparatus receives a signal of the remote control you hear a beep. The remote control must be used within an eight-metre radius around the apparatus.



1. ON/OFF touch

To turn the unit off or on.

2. MODE- touch

With this touch you can select the desired function. Every time when pressing this touch the function will change : COOL – DRY – FAN. The related indication light will turn on on the control panel.

3. FAN touch

With this touch you can select the fan speed : LOW >>> – HIGH >>>>>>>>>>>> – AUTO.

4. SLEEP touch

You can use this touch for activating the “sleep” mode.

When pressing the “sleep” touch, the selected temperature will be elevated with 1 °C after 30 min. After another 30 min the temperature will increase with another 1°C. The airco will maintain this temperature for 7 hours. After this time, the airco will go back to the original set temperature and the “sleep” function will end.

NOTE : this function can not be selected with the “fan” or “dry” function.

5. TEMP touch

Use these touches to select the temperature. The temperature can be set between 17°C and 30°C. When pressing both buttons at the same time you can switch between "°C" or "°F".

6. SHORT CUT touch

With this button you can fix and switch on a preferential setting.

7. TIMER ON touch

With this function you can select when the unit must turn on.

8. TIMER OFF touch

With this function you can select when the unit must turn off.

9. LED touch

This button turns off the control panel's LED display. This can be used if the display gives too much light when you want to sleep. If you press the button a second time, the display will switch on again.

SET FUNCTIONS



AUTO

In the AUTO function, the apparatus automatically chooses the right setting depending on the chosen temperature. This setting can also be chosen with the remote control.

1. Choose AUTO with the MODE button on the remote control.
2. Set the desired temperature with the TEMP button. The apparatus will determine the setting accordingly.
You cannot adapt the speed of the ventilation (FAN) in AUTO modus.

COOL

With the COOL function you can cool the room up to a certain temperature.

1. Press the MODE button until the COOL indicator lamp is on.
2. Use the "+" and "-" buttons on the control panel or the TEMP button on the remote control to set the desired room temperature.
3. Use the FAN button on the remote control to set the desired ventilation speed. There are three settings: LOW , HIGH  and AUTO.

DRY

With this function you can dehumidify the room. Keep windows and doors closed for this function.

1. Press the MODE button until the DRY indicator lamp is on.
2. Use the "+" and "-" buttons on the control panel or the TEMP button on the remote control to set the desired room temperature.
3. You cannot set the ventilation speed in this setting.

FAN

1. Press the MODE button until the FAN indicator lamp is on.
2. Press the FAN button of the remote control to set the ventilation speed. There are three settings: LOW >>>, HIGH >>>>>>>>>>>>>>>>>>>>>>>> and AUTO.
3. The temperature cannot be adjusted.

Timer on

With this function you can delay the start of the apparatus, up to maximum 24 hours.

1. Press the TIMER ON button on the remote control.
2. You can now read on the display of the remote control when the air conditioning will go on.
3. Press the TIMER ON button several times to increase the time. Or keep the button pressed.
4. Once the desired time is set, you will see "Timer on" on the display of the remote control. Two lights will light up on the control panel's display.
5. If you want to switch off the timer, press the TIMER ON button several times until the counter goes to "0". Or keep the button pressed.

Timer off

With this function you can switch off the apparatus automatically after some time.

1. Press the TIMER OFF button on the remote control.
2. You can now read on the display of the remote control when the air conditioning will go off.
3. Press the TIMER OFF button several times to increase the time. Or keep the button pressed.
4. Once the desired time is set, you will see "Timer off" on the display of the remote control. Two lights will light up on the control panel's display.
5. If you want to switch off the timer, press the TIMER OFF button several times until the counter goes to "0".

Timer on + Timer off

You can also switch on both functions simultaneously. This determines when you switch on the apparatus, but also when the apparatus switches off.

Please note: this time is always from the hour when you programme the setting. For example: it is now 1 pm. You want the apparatus to work from 4:30 to 6 pm. Set the **TIMER ON** on 3.5 h and **TIMER OFF** on 5.0 h.

Sleep

When pressing the "sleep" touch, the selected temperature will be elevated with 1 °C after 30 min. After another 30 min the temperature will increase with another 1°C. The airco will maintain this temperature for 7 hours. After this time, the airco will go back to the original set temperature and the "sleep" function will end.

NOTE : this function can not be selected with the "fan" or "dry" function.

Shortcut

With this button you can set and switch on a preferential setting.

If you use a certain setting more often, you can set this by pressing the **SHORTCUT** button for three seconds. The apparatus then remembers the settings that are switched on at the moment of pressing. These settings can include: the user setting (**MODE**), set temperature, ventilation speed (**FAN**) and possibly also the **SLEEP** setting.

The moment you press the **SHORTCUT** button, the apparatus will work at the previously determined settings.

CLEANING AND MAINTENANCE

DRAINING

Permanent drain

During the "dry" mode you can use a permanent drainage.

1. Remove the drain plug and the rubber top.
2. Attach the drain hose on the drain.
3. Make sure the water is drained in a safe and permanent way.

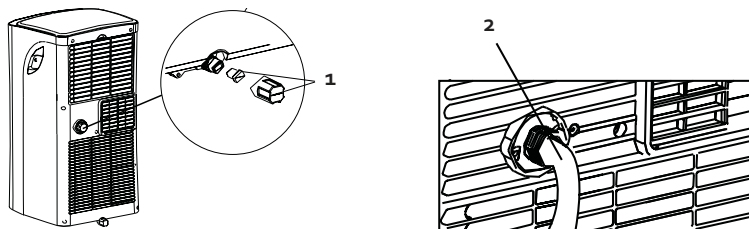

Drain code P1

When you don't use the permanent drain, the non recycled condensation water, will be stored in the water tank.

- When the water tank is full a few beep signals will be heard and on the display the code P1

will appear. The "cool" or "dry" mode will end automatically. The fan will continue to operate, this is normal.

- Move the unit over to a place where you can easily drain the water.
- Remove the drain plug at the bottom of your unit (A) and drain the water.
- After fully draining the water tank, place the drain plug back on the drain opening.
- Restart the unit, make sure the error code P1 is no longer displayed. When the code doesn't disappear, try turning off and on the unit a few times. When the error code continues, please contact the after sales service.
- NOTE : always make sure to install the drain plug, before turning the unit back on.

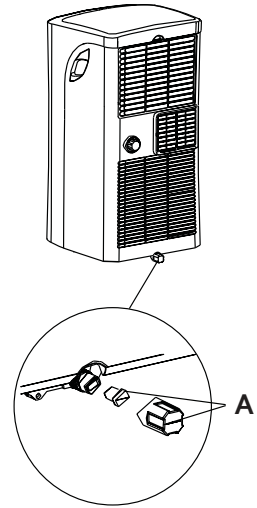

CLEANING

- Always remove the plug from the socket before cleaning the unit.
- Never use any chemical or abrasive products to clean the unit.
- Never clean the unit with water or any other liquid, this can cause electrocution.
- When the power cord is damaged it must be repaired or replaced by the after sales surface of the manufacturer or by a qualified person.

Air filter

- Clean the air filter at least ever 2 weeks. To make sure the airco can operate in optimal conditions.
- Clean the air filter in lukewarm water with a bit of detergent. Rinse the filter thoroughly and let it dry.
- Make sure the filter is completely dry before placing it back in to the airco.

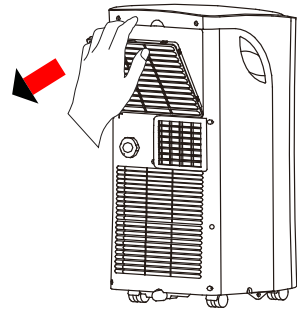

Airco body

Use a damp, soft cloth and a bit of mild detergent, to clean the outside of the unit. Make sure the unit is thoroughly dried afterwards.

Storing

Before storing the unit for a longer periode of time, please follow the next steps :

- Drain all the water from the appliance.
- Afterwards turn on the unit in the "fan" mode for half a day. Make sure the unit is placed in a heated room. This will dry the unit completely and previent the forming of mold.

- Turn off the unit, remove the plug from the socket and remove the batteries from the remote control.
- Clean the filters and place them back in the unit.
- Store the unit in a dry, dark place.

POSSIBLE PROBLEMS AND THEIR SOLUTIONS

The appliance isn't working when pressing the on/off touch.

- The error code P1 is displayed, drain the water from the airco.
- The room temperature is lower than the selected temperature. Adjust the selected temperature.

The room is not cool enough.

- The windows and doors aren't closed. Make sure all windows and doors are closed.
- There are heat sources in the room. Remove all heat sources if possible.
- The air outlet hose is not connected or blocked. Attach the hose and check if there is no blockage.
- The selected temperature is too high. Adjust the selected temperature.
- The air filter is dirty. Clean the air filter.

The appliance is making too much noise or is causing vibrations.

- The floor is not level or flat. Place the appliance on the flat and level surface if possible.
- The air filter is dirty. Clean the air filter.

Your appliance makes a gurgling sound

- The sound is produced by the refrigerant in your appliance, this is normal.

ERROR CODES

Following error codes can be displayed on your airco :

E1 : the sensor for the room temperature is not working. Turn off the unit and remove the plug from the socket. Wait for 10 sec and plug the unit back in. Turn on the unit. When the error codes repeats, you need to contact the after sales service.

E2 : The sensor of the dehumidifier doesn't work. Turn off the unit and remove the plug from the socket. Wait for 10 sec and plug the unit back in. Turn on the unit. When the error codes repeats, you need to contact the after sales service.

E4 : The display is not functioning properly. Remove the plug from the socket. Wait for 10 seconds. Plug the unit back in. When the error codes repeats, you need to contact the after sales service.

P1 : The water tank is full. Connect the drain hose to the bottom drain and remove the water. When the error codes repeats, you need to contact the after sales service.

ENVIRONMENTAL GUIDELINES

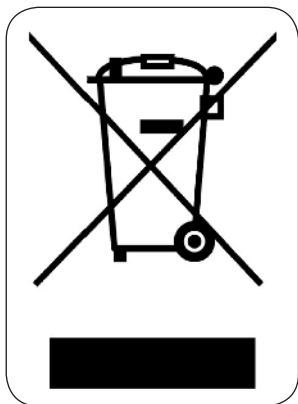

This symbol on the product or on its packaging indicates that this product may not be treated as household waste. Instead it must be brought to the applicable collection point for recycling of electrical and electronic equipment. By ensuring this product is disposed of correctly, you will help prevent potential negative consequences for the environment and human health, which could otherwise be caused by inappropriate waste handling of this product. For more detailed information about recycling of this product, please contact your local city office, your household waste disposal service or the shop where you purchased the product.



The packaging is recyclable. Please treat the packaging ecologically.

GARANTIA

Este aparato tiene un periodo de garantía de 2 años a partir de la fecha de compra. Durante el periodo de garantía, el distribuidor será completamente responsable de los defectos directamente asignables a errores del material y fabricación. Cuando se detecten este tipo de errores, y siempre que se estime necesario, el aparato se sustituirá o reparará. A partir de ese momento, el periodo de garantía de 2 años no volverá a iniciarse, sino que seguirá siendo de 2 años a partir del momento de compra. La garantía se concede sobre la base del recibo de caja.

La garantía de los accesorios y componentes sujetos a desgaste es de 6 meses.

La garantía y la responsabilidad/imputabilidad del proveedor y el fabricante expiran automáticamente en los siguientes casos:

- Cuando no se cumplan las instrucciones que aparecen en este manual.
- En el caso de una conexión inadecuada, por ejemplo, a una tensión eléctrica demasiado alta.
- En caso de uso incorrecto, brusco o anormal.
- En caso de insuficiente o incorrecto mantenimiento.
- Si el consumidor o un tercero no autorizado realizan reparaciones o modificaciones en el aparato.
- Si se usan componentes o accesorios que no están recomendados o que no son suministrados por el proveedor/fabricante.

INSTRUCCIONES DE SEGURIDAD

Al utilizar aparatos eléctricos, se deben tomar las medidas de seguridad y precaución básicas, entre las que se encuentran las siguientes:

LEA TODAS LAS INSTRUCCIONES

- Este electrodoméstico está diseñado para su uso en el ámbito doméstico y con fines comerciales, como:
 - En tiendas, oficinas y otros entornos de trabajo similares;
 - En casas de campo;
 - Por clientes en hoteles, moteles y otros entornos residenciales;
 - En entornos como casas rurales.
- Este aparato no se ha diseñado para que lo utilicen personas (o niños) con capacidades físicas, sensoriales o mentales reducidas, o con falta de experiencia y conocimientos, salvo que estén supervisadas o reciban instrucciones relativas al uso del aparato por parte de una persona encargada de su seguridad.
- Los niños deben estar supervisados para garantizar que no juegan con el aparato.
- El aparato puede ser utilizado por personas de a partir de los 16 años de edad, o por personas cuyas capacidades físicas, sensoriales o mentales se encuentren reducidas, o que carezcan de experiencia o conocimientos, siempre que estén supervisadas o reciban indicaciones previas sobre el uso seguro del aparato, de modo que comprendan los peligros existentes. Los niños no deben jugar con el aparato. La limpieza y el mantenimiento no deben ser realizados por niños sin supervisión.
- El aparato se debe desconectar de la alimentación cuando no se utilice, cuando se realice el mantenimiento y cuando se sustituyan piezas.
- Para evitar riesgos, si el cable de alimentación está dañado, debe ser reemplazado por el fabricante, su agente de servicio o personas cualificadas similares.
- **PRECAUCIÓN:** Con el fin de evitar riesgos, este aparato no se debe conectar mediante un interruptor externo, como un temporizador, ni conectar a un circuito que se suele conectar y desconectar de la electricidad.
- No utilice este aparato con el cable o el enchufe dañados, si muestra síntomas de avería o si ha sufrido cualquier tipo de daño. Devuelva el aparato al Departamento de mantenimiento DOMO o al agente de mantenimiento para su evaluación, reparación o ajuste eléctrico o mecánico.
- Para protegerse contra descargas eléctricas o quemaduras, no sumerja la unidad, el cable o el enchufe en agua u otro líquido.
- No permita que el suministro del cable de alimentación cuelgue del borde del mostrador, ni que toque superficies calientes.
- No use este electrodoméstico para un uso diferente al previsto.
- Nunca deje el electrodoméstico desatendido mientras está funcionando.
- No coloque el aparato encima o cerca de cocinas eléctricas, cocinas de gas u hornos calientes.

- No use ni almacene este electrodoméstico al aire libre.
- No mueva el electrodoméstico mientras está en uso.
- Si no mantiene este aparato limpio, podría afectar de forma negativa a la vida útil del aparato y provocar una situación peligrosa.
- No cubra nunca la entrada y la salida de aire para evitar el sobrecalentamiento.
- Nunca rocíe el acondicionador con agua ni lo coloque cerca del agua para evitar descargas eléctricas.
- No comparta nunca la alimentación de corriente del acondicionador de aire con ningún otro aparato.
- No inserte ni extraiga nunca el enchufe de la toma de la pared con las manos mojadas.
- Nunca introduzca objetos extraños en las aberturas de la unidad.
- No utilice nunca cables alargadores.
- Cuando se apaga el acondicionador y poco después se vuelve a encender el compresor necesita al menos 3 minutos para arrancar de nuevo.
- Coloque el acondicionador a más de un metro de distancia del televisor o la radio para evitar interferencias.
- No exponga el acondicionador a la luz solar directa para evitar la decoloración.
- No incline nunca el acondicionador más de 35° al trasladarlo. Nunca coloque el aparato cabeza abajo. Coloque el acondicionador siempre de pie
- Retire siempre el agua del acondicionador antes de almacenarla a fin de prolongar la vida útil del aparato.
- No utilice productos químicos para limpiar el acondicionador pues esto puede dañar el aparato.
- Asegúrese siempre de desconectar la corriente del acondicionador antes de montar o desmontar la rejilla de entrada de aire.
- Asegúrese de que el acondicionador de aire esté siempre protegido de la humedad, condensación, salpicaduras, etc. y que esté colocado de forma que no pueda caer sobre agua u otro líquido. Si cayese de todos modos en agua o un líquido debe retirar inmediatamente el enchufe de la toma.
- No utilice el aparato de aire acondicionado en un lugar húmedo como un baño o lavadero.
- Apague el acondicionador por completo cuando no se esté usando.
- Póngase siempre en contacto con una persona calificada para reparar el aparato.
- Asegúrese de que el espacio alrededor del aparato tenga al menos 30 cm.
- Si se cae el aparato de aire acondicionado debe retirar inmediatamente el enchufe de la toma.
- No toque el aparato con las manos mojadas o con los pies descalzos.
- Utilice sólo los dedos para pulsar las teclas del acondicionador y ningún otro objeto.
- No retire ninguna pieza fija del acondicionador de aire.
- No utilice el aparato si no funciona correctamente, o si se ha caído o dañado.

- Nunca use el enchufe para apagarlo o encenderlo.
- No utilice el aparato cerca de sustancias inflamables como alcohol, insecticidas, petróleo, etc.
- Todas las reparaciones y la detección de fugas tienen que ser efectuadas por personas calificadas y certificadas.

Información específica sobre aparatos con gas refrigerante R290

- Lea detenidamente todas las advertencias.
- Al descongelar y limpiar el dispositivo, no utilice herramientas que no sean las recomendadas por el fabricante.
- El aparato debe colocarse en un espacio en el que no haya fuentes permanentes de ignición (por ejemplo: llamas abiertas, aparatos de gas o aparatos eléctricos en funcionamiento).
- El aparato no se puede perforar o quemar.
- Los gases refrigerantes pueden ser inodoros.
- El aparato debe instalarse, utilizarse y almacenarse en un área superior a 7 m².
- Este aparato contiene varios gramos de gas refrigerante R290 (consulte la placa de datos en la parte trasera del sistema).
- El R290 es un gas refrigerante que cumple las directrices medioambientales europeas. No se puede perforar ninguna parte del circuito de refrigeración.
- Si el aparato se instala, utiliza o almacena en un área no ventilada, esta área debe diseñarse para evitar la acumulación de fugas de refrigerante. Este tipo de fugas conllevan un riesgo de incendio o explosión por la ignición del refrigerante que podría ser ocasionada por calentamiento eléctrico, calentadores eléctricos u otras fuentes de ignición.
- El aparato debe almacenarse de tal manera que se eviten defectos mecánicos.
- Las personas que utilicen el circuito de refrigeración o realicen trabajos en el mismo deben tener los certificados correspondientes, emitidos por una organización acreditada, que ofrezcan una garantía de competencia en la manipulación de refrigerantes de acuerdo con una evaluación específica reconocida por las asociaciones del sector.
- Las reparaciones deben realizarse de acuerdo con las recomendaciones del fabricante. El mantenimiento y las reparaciones que requieren la asistencia de otro personal cualificado deben realizarse bajo la supervisión de una persona designada para el uso de refrigerantes inflamables.



- Precaución: peligro de incendio/materiales inflamables.
- Este aparato utiliza un refrigerante inflamable. Existe un riesgo de incendio si el refrigerante se derrama y está expuesto a una fuente de ignición externa.

GUARDE ESTAS INSTRUCCIONES

PIEZAS

Parte delantera

1. Panel de control
2. Salida de aire

Parte trasera

3. Filtro de aire
4. Entrada de aire
5. Salida de aire
6. Drenaje

Piezas

7. Manguera de drenaje
8. Mando a distancia
9. Soporte de pared para mando a distancia
10. Tubo de salida del aire
 - 10 a. Conexión del tubo de salida del aire
11. Kit de anclaje a la pared
 - 11 a. Adaptador de pared
 - 11 b. Conexión del kit de anclaje a la pared
12. Kit de anclaje a ventana
 - 12 a. Adaptado de la ventana
 - 12 b. Conexión del kit de anclaje a ventana
 - 12 c. Sellado de la ventana

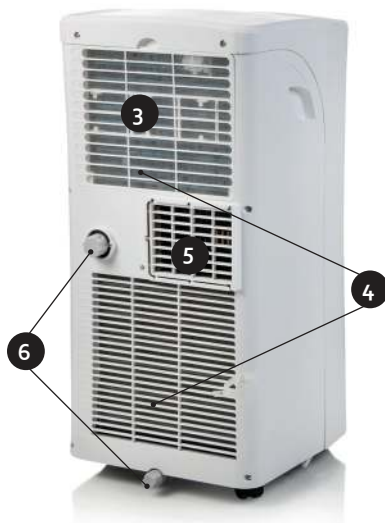

INSTALACIÓN

- Coloque el acondicionador de aire en una superficie sólida y estable, para reducir a un mínimo el ruido y la vibración. Tenga cuidado de que la superficie sea suficientemente fuerte para soportar el peso del aparato.
- El aparato está equipado con ruedas para poder trasladarlo fácilmente. Asegúrese de que el acondicionador sólo ruede sobre una superficie lisa y plana. Tenga cuidado al mover el aparato y al rodar sobre una alfombra. No haga rodar el acondicionador nunca sobre un objeto.
- Coloque el acondicionador cerca de una toma de corriente con conexión a tierra.
- No coloque objetos dentro de un radio de 30 cm alrededor de la unidad.
- El tubo de salida del aire debe colocarse al ajustar "Cool" o "Auto". Durante el ajuste "Fan" y "Deshumidificación" no necesita la manguera de escape de aire.
- Asegúrese también de que no haya obstrucciones a la salida de aire en un radio de 50 cm.
- Asegúrese de que la manguera de escape de aire no quede demasiado doblada durante la instalación

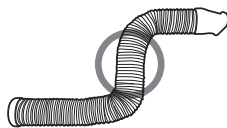
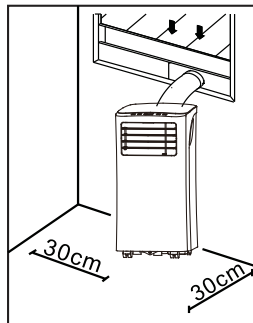

INSTALACIÓN DE LA SALIDA DE LA VENTANA

- Coloque el conector de la manguera de salida de aire en el extremo de la manguera.
- Coloque la manguera de entrada de aire en la parte posterior del aparato.

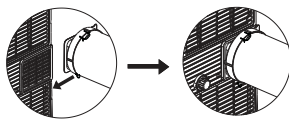

- Coloque el conector para la fijación en la ventana en el otro extremo de la manguera de salida de aire.
- Coloque el adaptador de ventana en su ventana. Esto puede hacerse tanto en ventanas correderas tanto horizontales como verticales. Bloquee el adaptador de ventana en la longitud deseada.
- Fije la manguera con el conector al adaptador de ventana.
- Utilice las juntas de ventanas para sellar las posibles aberturas en la ventana.

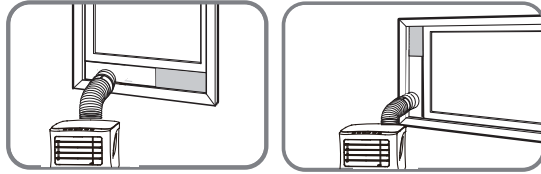

INSTALACIÓN DE LA SALIDA DE LA PARED

- Coloque el conector de la manguera de salida de aire en el extremo de la manguera.
- Coloque la manguera de entrada de aire en la parte posterior del aparato.



- Haga un orificio en la pared del tamaño del adaptador de pared.
- Coloque el adaptador de pared en la abertura. Fije el adaptador de pared con los tornillos suministrados.
- Coloque el conector para la fijación en la pared en el otro extremo de la manguera de salida de aire.
- Fije el conector al adaptador de ventana.

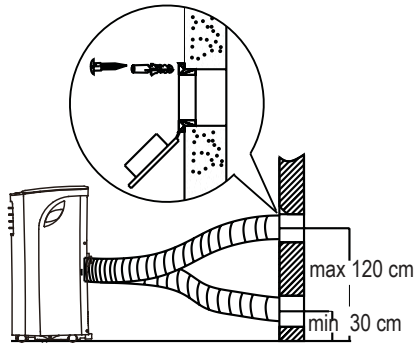

Las láminas horizontales en la parte delantera del aire acondicionado se pueden abrir y cerrar manualmente para poder orientar mejor la salida de aire.

PANEL DE CONTROL

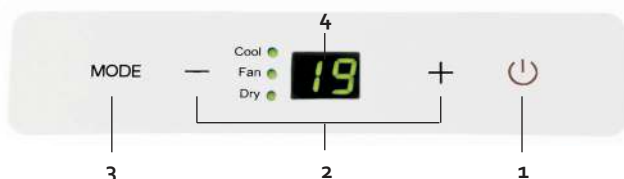

1. Tecla ON-OFF

Para encender y apagar la unidad.

2. Teclas "+" "-"

Se usan para ajustar la temperatura. La temperatura se puede ajustar entre 17°C y 30°C. Si mantiene ambas flechas pulsadas simultáneamente durante 3 segundos puede cambiar entre "°C" y "°F".

3. Tecla MODE

Esta tecla puede seleccionar el ajuste de funcionamiento deseado. Cada vez que se pulsa la tecla, el modo de funcionamiento cambiará: AUTO, COOL DRY y FAN. La luz correspondiente del panel de control se iluminará. Si selecciona el ajuste FAN (ventilador), la ventilación soplará en la posición automática. Solo puede ajustar la velocidad de ventilación con el mando a distancia.

4. Pantalla LED

Muestra la temperatura del sistema. Si el aparato está ajustado en DRY o FAN la temperatura se mostrará en la pantalla.

MANDO A DISTANCIA

Cuando use el mando a distancia, asegúrese de orientarlo hacia el aparato. Si no lo hace, después del cambio de un ajuste determinado, todavía puede orientar el mando a distancia hacia el aparato y pulsar en la tecla ON-OFF.

Cuando el aparato reciba una señal del mando a distancia oírás un pitido. El mando a distancia se debe utilizar en un radio de 8 metros alrededor del aparato.



1. Tecla ON-OFF

Para encender y apagar la unidad.

2. Tecla MODE

Esta tecla puede seleccionar el ajuste de funcionamiento deseado. Cada vez que se pulsa la tecla, el modo de funcionamiento cambiará: AUTO, COOL DRY y FAN. La luz correspondiente del panel de control se iluminará.

3. Tecla FAN (VENTILADOR)

Con esta tecla puede ajustar la velocidad de ventilación. Hay tres opciones: LOW (Bajo) >>>, HIGH (Alto) >>>>>>>>>>>> y AUTO (Automático).

4. Tecla SLEEP

Se utiliza para fijar el modo "Sleep".

Al seleccionar esta opción, la temperatura fijada aumentará 1°C dentro de 30 minutos. Tras otros 30 minutos, la temperatura se elevará de nuevo 1°C. Esta temperatura se mantendrá durante las siguientes 7 horas. Después de este tiempo, la temperatura vuelve a la configuración original de temperatura y se finaliza el ajuste "Sleep".

NOTA: Este ajuste no se puede seleccionar en el modo "Fan" o "Dry".

5. Tecla TEMP

Se usan para ajustar la temperatura. La temperatura se puede ajustar entre 17°C y 30°C. Si mantiene ambas flechas pulsadas simultáneamente durante 3 segundos puede cambiar entre "°C" y "°F".

6. Tecla SHORT CUT

Con esta tecla puede determinar y activar un ajuste preferente.

7. Tecla TIMER ON

Con este botón se puede fijar el tiempo en el que el aparato se enciende.

8. Tecla TIMER OFF

Con este botón se puede fijar el tiempo en el que el aparato se apaga.

9. Tecla LED

Esta tecla activa la pantalla LED del panel de control. Puede utilizarla cuando la pantalla emite demasiada luz y quiere dormir. Si pulsa dos veces este botón, la pantalla se volverá a encender.

AJUSTAR LAS FUNCIONES

AUTO



En el ajuste AUTO, el aparato selecciona automáticamente el ajuste adecuado en función de la temperatura seleccionada. Este ajuste solo se puede seleccionar con el mando a distancia.

1. Con la tecla MODE, seleccione AUTO en el mando a distancia.
2. Ajuste la temperatura deseada con el botón TEMP. En función de esto, el aparato determinará el ajuste.

En el modo AUTO no puede ajustar la velocidad de la ventilación (FAN).

COOL

Con la función COOL puede refrigerar la estancia hasta una temperatura determinada.



1. Pulse en la tecla MODE hasta que se encienda la lámpara indicadora COOL.
2. Use las teclas "+" y "-" en el panel de control o la tecla TEMP en el mando a distancia para ajustar la temperatura ambiente deseada.
3. Use la tecla FAN en el mando a distancia para ajustar la velocidad de ventilación deseada. Hay tres ajustes: LOW , HIGH  y AUTO (bajo, alto y automático).

DRY

Con esta función puede deshumidificar la estancia. Mantenga las ventanas y las puertas cerradas cuando use esta función.

1. Pulse en la tecla MODE hasta que se encienda la lámpara indicadora DRY.
2. Use las teclas "+" y "-" en el panel de control o la tecla TEMP en el mando a distancia para ajustar la temperatura ambiente deseada.
3. En este ajuste no puede ajustar la velocidad de ventilación.

FAN

1. Pulse en la tecla MODE hasta que se encienda la lámpara indicadora FAN.
2. Use la tecla FAN en el mando a distancia para ajustar la velocidad de ventilación. Hay tres ajustes: LOW , HIGH  y AUTO (bajo, alto y automático).
3. La temperatura no se puede ajustar.

Timer on

Con esta función puede poner en marcha su aparato en el momento deseado, hasta un máximo de 24 horas.

1. Pulse la tecla TIMER ON en el mando a distancia.
2. En la pantalla del mando a distancia podrá leer en cuánto tiempo empezará a funcionar el aire acondicionado.
3. Pulse varias veces en la tecla TIMER ON para aumentar el tiempo. O mantenga la tecla presionada.

4. Una vez que se haya ajustado el tiempo deseado, en la pantalla del mando a distancia verá "Timer on". En la pantalla del panel de control se pueden ver dos esferas iluminadas.
5. Si desea desactivar el temporizador, pulse varias veces la tecla TIMER ON hasta que el contador llegue a "0". O mantenga la tecla presionada.

Timer off

Con esta función puede apagar automáticamente el aparato cuando pase el tiempo establecido.

1. Pulse la tecla TIMER OFF en el mando a distancia.
2. En la pantalla del mando a distancia podrá leer en cuánto tiempo se apagará el aire acondicionado.
3. Pulse varias veces la tecla TIMER OFF para aumentar el tiempo. O mantenga la tecla presionada.
4. Una vez que se haya ajustado el tiempo deseado, en la pantalla del mando a distancia verá "Timer off". En la pantalla del panel de control se pueden ver dos esferas iluminadas.
5. Si desea desactivar el temporizador, pulse varias veces la tecla TIMER OFF hasta que el contador llegue a "0".

Timer on + Timer off

También puede activar ambas funciones al mismo tiempo. De esta manera determina cuándo se enciende el aparato, pero también cuándo se apaga.

Atención: este tiempo también es aplicable desde la hora en la que programa el ajuste. Por ejemplo: ahora son las 13:00 h. Quiere que el aparato funcione entre las 16:30 y las 18:00 h. Ajuste la función TIMER ON en 3,5 h y TIMER OFF en 5,0 h.

Sleep

Al seleccionar esta opción, la temperatura fijada aumentará 1°C dentro de 30 minutos. Tras otros 30 minutos, la temperatura se elevará de nuevo 1°C. Esta temperatura se mantendrá durante las siguientes 7 horas. Después de este tiempo, la temperatura vuelve a la configuración original de temperatura y se finaliza el ajuste "Sleep".

NOTA: Este ajuste no se puede seleccionar en el modo "Fan" o "Dry".

Shortcut

Con esta tecla puede determinar y activar un ajuste preferente.

Si utiliza un ajuste con más frecuencia, puede almacenar este ajuste manteniendo pulsada la tecla SHORTCUT durante 3 segundos. Si lo hace, el aparato recordará los ajustes que estaban activos al pulsar. Estos ajustes pueden ser: el ajuste de uso (MODE), la temperatura ajustada, la velocidad de ventilación (FAN) y, en su caso, el ajuste SLEEP.

Cuando pulse la tecla SHORTCUT, el aparato funcionará con los ajustes previamente ajustados.

LIMPIEZA Y MANTENIMIENTO

DRENAJE DEL AGUA

Drenaje permanente

Durante la deshumidificación, puede utilizar un drenaje permanente.

1. Retire el cierre de drenaje y la tapa de goma de la parte central posterior del aparato.
2. Conecte la manguera de drenaje a la abertura de drenaje.
3. Asegúrese de que el agua pueda salir de forma segura y permanente.

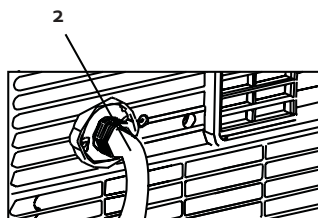
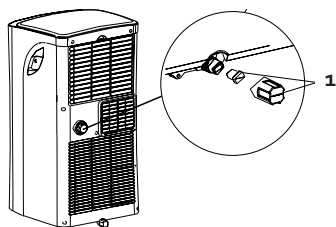

Drenaje código de "P1"

Si no utiliza el drenaje continuo, el agua se recogerá en la bandeja colectora de la parte baja del aparato.

- Cuando la bandeja está llena escuchará unos pitidos y en la pantalla aparecerá el código P1. El deshumidificador o el aire acondicionado se pararán. El ventilador continuará funcionando, esto es normal.
- Traslade el aparato con cuidado a un lugar donde se puede drenar el agua con facilidad.
- Retire el cierre del drenaje en la parte inferior el acondicionador. (A) El agua saldrá.
- Después de haber vaciado el agua por completo, ponga el cierre de nuevo en la abertura de drenaje.
- Ahora puede arrancar el aparato de nuevo. Fíjese en que el código de "P1" desaparece de la pantalla. Si el código no desaparece de inmediato, puede probar varias veces a encender y apagar el aparato. Si el código persiste debe comunicarse con el departamento de servicio.
- NOTA: instale siempre primero el cierre del drenaje antes de encender de nuevo la unidad.

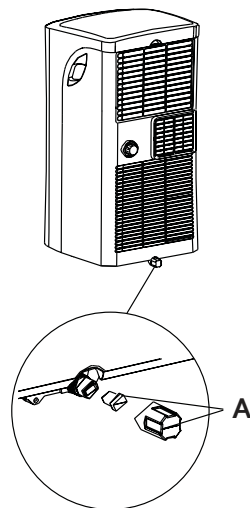

LIMPIEZA

- Retire siempre el enchufe de la toma de corriente antes de limpiarlo.
- No utilice productos químicos o abrasivos para limpiar la unidad.
- Nunca lave el acondicionador con agua pues eso puede causar descargas eléctricas.
- Cuando el cable de alimentación esté dañado debe ser reemplazado o reparado por el servicio post-venta del fabricante o una persona cualificada.

Filtro de aire

- Limpie el filtro de aire al menos cada 2 semanas para evitar que el ventilador funcione mal por el polvo.
- Limpie el filtro en agua tibia con un detergente suave. Enjuague bien el filtro y déjelo secar al aire.
- Cuando el filtro está completamente seco, se puede colocarlo de nuevo en la unidad.

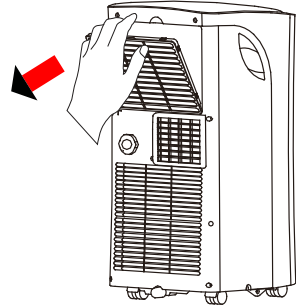

Carcasa

Use un paño húmedo y un poco de detergente suave para limpiar el exterior del acondicionador. Seque el aparato después a fondo con un paño suave y seco.

Almacenaje

Antes de guardar el acondicionador durante un período prolongado de tiempo debe hacer lo siguiente para prevenir daños a la unidad:

- Retire toda el agua del acondicionador utilizando la manguera de drenaje.
- Encienda el aparato en el modo "Fan", y deje el acondicionador durante medio día en una sala con calefacción. Así el interior del aparato puede secarse completamente y se evita el crecimiento de hongos.
- Apague la unidad, retire el enchufe de la toma de corriente y retire las pilas del mando a distancia.
- Limpie los filtros y vuelva colocarlos en la unidad.
- Guarde el acondicionador en un lugar oscuro y seco.

POSIBLES PROBLEMAS Y SU SOLUCIÓN

El acondicionador no funciona cuando se pulsa la tecla de encendido.

- En la pantalla aparece P1: elimine el agua de la unidad.
- La temperatura ambiente es inferior a la temperatura fijada en el aparato. Ajuste la temperatura del aparato.

El local no se enfría lo suficiente.

- Las ventanas y las puertas no están cerradas. Asegúrese de que todas las ventanas y puertas estén cerradas.
- Existen aparatos que producen calor en el local. Si es posible, retire la fuente de calor.
- La manguera de salida de aire se desconecta o se bloquea. Conecte la manguera y asegúrese de que funciona correctamente.
- La temperatura fijada es demasiado alta. Ajuste la temperatura adecuada.
- El filtro de aire está sucio. Reinig de luchtfilter.

El acondicionador es demasiado ruidoso o produce vibraciones.

- El suelo no es horizontal o lo suficientemente plano. Coloque el acondicionador sobre una superficie plana y horizontal si es posible.
- El filtro de aire está sucio. Reinig de luchtfilter.

El aparato emite un sonido de gorgoteo.

- El sonido procede del refrigerante del aparato. Esto es normal.

CÓDIGOS DE ERROR

Los códigos de error siguientes pueden aparecer en la pantalla del acondicionador :

- E1: el sensor de temperatura de la habitación no funciona. Apague el aparato y retire el enchufe de la toma. Espere 10 seg. y vuelva a insertar el enchufe en la toma de la pared. Vuelva a encender el aparato. Si el código de error vuelve a aparecer, comuníquese con el centro de servicio.
- E2: el sensor del evaporador de aire no está funcionando. Apague el aparato y retire el enchufe de la toma. Espere 10 seg. y meta de nuevo enchufe en la toma de la pared. Encienda de nuevo el aparato. Si el código de error vuelve a aparecer, comuníquese con el centro de servicio.
- E4: la pantalla no funciona correctamente. Apague el aparato y retire el enchufe de la toma. Espere 10 seg. e inserte el enchufe en la pared. Encienda de nuevo el aparato. Si el código de error vuelve a aparecer, póngase en contacto con el centro de servicio.
- P1: El tanque de agua está lleno - conecte la manguera de drenaje en la parte inferior y retire el agua. Si el código de error vuelve a aparecer, comuníquese con el centro de servicio.



El símbolo en el producto o en el embalaje indica que este producto no puede ser tratado como residuo doméstico. Se debe llevar a un lugar en el que se reciclan equipos eléctricos y electrónicos. Si se asegura de que este producto se desecha correctamente, usted ayudará a evitar posibles consecuencias negativas para las personas y el medio ambiente que serían causados por un tratamiento de residuos inadecuado. Para obtener información más detallada sobre el reciclaje de este producto, póngase en contacto con su ayuntamiento, o con la empresa o departamento responsable del servicio de recogida de basura doméstica, o con la tienda donde adquirió el producto.



El material de embalaje es reciclable. Trate el embalaje de una manera medioambientalmente responsable.

GARANZIA

La garanzia dell'apparecchio è valida per 2 anni a partire dalla data di acquisto. Durante il periodo di validità della garanzia, il distributore si assume la piena responsabilità dei difetti dei materiali o di quelli di fabbricazione. In caso di presenza di tali difetti, se necessario, si procederà alla sostituzione o alla riparazione dell'apparecchio. Il periodo di garanzia di 2 anni non ricomincia in quel momento, ma continua per 2 anni dalla data di acquisto dell'apparecchio. Per la garanzia fa fede la data riportata sullo scontrino. Se l'apparecchio si rivela difettoso nel periodo di validità della garanzia, cioè 2 anni, potete portarlo, insieme allo scontrino, nel negozio dove l'avete acquistato.

La garanzia sugli accessori e sui componenti soggetti a usura è di 6 mesi.

La garanzia e la responsabilità del negoziante e del produttore decadono automaticamente nei seguenti casi:

- mancata osservanza delle istruzioni contenute nel presente manuale;
- errato collegamento, per esempio con tensione elettrica troppo alta;
- uso errato, anormale e manesco;
- manutenzione insufficiente o errata;
- riparazione o modifiche all'apparecchio eseguite dal cliente o da terzi non autorizzati;
- uso di accessori o componenti non raccomandati o forniti dal negoziante o dal produttore.

INDICAZIONI DI SICUREZZA

Quando si utilizzano degli apparati elettrici è necessario attenersi alle procedure di sicurezza base, tra cui:

LEGGERE TUTTE LE ISTRUZIONI

- Questo apparecchio è destinato all'uso in un ambiente domestico e per finalità commerciali quali:
 - in negozi, uffici e altri ambienti di lavoro simili;
 - in fattorie;
 - dai clienti di alberghi, motel e altre realtà alberghive;
 - in ambienti di tipo bed & breakfast.
- Questo apparecchio non è destinato all'uso da parte di persone (compresi bambini) con disabilità fisiche, sensoriali o mentali o con carenze di esperienza e conoscenze, a meno che una persona responsabile per la loro sicurezza non le sorvegli o abbia fornito loro indicazioni relative all'utilizzo dell'apparecchio.
- I bambini devono essere sorvegliati affinché non giochino con l'apparecchio.
- L'apparecchio può essere utilizzato da persone con un'età minima di 16 anni e da persone con disabilità fisiche, sensoriali o percettive oppure con carenze di esperienza e conoscenze se sorvegliate o se hanno ricevuto indicazioni su come utilizzare l'apparecchio in modo sicuro e comprendono i possibili rischi. Non è consentito ai bambini giocare con l'apparecchio. La pulizia e la manutenzione d'uso non possono essere eseguite da bambini non sorvegliati.
- L'apparecchio deve essere disconnesso dalla presa di corrente quando non è in uso, durante la manutenzione e durante la sostituzione di componenti.
- Se il cavo di alimentazione è danneggiato, deve essere sostituito dal fabbricante, un suo concessionario per la manutenzione o da persone analogamente qualificate, per evitare rischi.
- **ATTENZIONE:** per evitare rischi, questo apparecchio non va collegato a un interruttore esterno, come ad esempio un timer, o a un circuito elettrico che viene acceso e spento regolarmente dal fornitore di energia elettrica.
- Non utilizzare questo apparecchio se il cavo o la spina sono danneggiati o se non funziona bene oppure è in qualche modo danneggiato. Riportare l'apparecchio al servizio di assistenza DOMO o al concessionario di assistenza per diagnosi, riparazioni o regolazioni meccaniche.
- Non immergere l'alloggiamento, il cavo di alimentazione o la spina in acqua o altri liquidi, per evitare elettrocuzioni o ustioni.
- Non lasciare che il cavo di alimentazione penda da un lato di un piano di lavoro o che tocchi superfici calde.
- Non utilizzare questo apparecchio per finalità diverse da quella a cui è destinato.
- Non lasciare mai l'apparecchio incustodito quando è in funzione.

- Non posizionare l'apparecchio sopra o nei pressi di un fornello a gas o elettrico oppure in un forno riscaldato.
- Non utilizzare né conservare questo apparecchio all'esterno.
- Non spostare l'apparecchio quando è in funzione.
- La mancata pulizia di questo apparecchio può causarne la riduzione della durata e portare a situazioni pericolose.
- Non coprire mai l'ingresso e l'uscita dell'aria, per evitare il surriscaldamento.
- Non cospargere mai acqua sull'apparecchio né posizionarlo in prossimità dell'acqua, per evitare elettrocuzioni.
- Non condividere mai con un altro apparecchio l'alimentazione elettrica al condizionatore d'aria.
- Non inserire mai oggetti estranei nelle aperture dell'apparecchio.
- Non utilizzare mai una prolunga per il cavo di alimentazione.
- Quando l'apparecchio viene spento e poi riacceso, il compressore ha bisogno di almeno 3 minuti per ripartire.
- Posizionare l'apparecchio ad almeno un metro di distanza da televisori o radio, per evitare disturbi.
- Non posizionare l'apparecchio direttamente sotto la luce del sole, per evitare che si scolorisca.
- Non inclinare mai l'apparecchio di più di 35° quando lo si sposta. Spostare il condizionatore d'aria tenendolo sempre in posizione diritta. Non spostare mai l'apparecchio a testa in giù.
- Eliminare sempre l'acqua dall'apparecchio prima di riporlo. Ciò ne prolunga la durata.
- Non utilizzare prodotti chimici per pulire l'apparecchio. Ciò lo danneggerebbe.
- Assicurarsi di spegnere l'alimentazione elettrica prima di rimuovere o montare la griglia di ingresso dell'aria.
- Assicurarsi che il condizionatore d'aria sia sempre protetto contro l'umidità, come la condensazione, gli schizzi d'acqua ecc. Assicurarsi che il condizionatore d'aria sia collocato in modo che non possa cadere in acqua o in un altro liquido. Se dovesse tuttavia cadere in acqua o in un altro liquido, scollegare immediatamente la spina dalla presa di corrente.
- Non utilizzare il condizionatore d'aria in ambienti umidi come ad esempio un bagno o una lavanderia.
- Rivolgersi sempre a una persona qualificata per far riparare l'apparecchio.
- Assicurarsi che lo spazio libero attorno all'apparecchio sia di almeno 30 cm.
- Se il condizionatore d'aria cade, scollegare immediatamente la spina dalla presa di corrente.
- Non toccare l'apparecchio con le mani bagnate o a piedi scalzi.
- Utilizzare i tasti dell'apparecchio usando solo le dita e nessun altro oggetto.
- Non rimuovere componenti fissi del condizionatore d'aria. Non utilizzare l'apparecchio se non funziona correttamente e se è caduto o danneggiato.
- Non utilizzare mai la spina per accendere o spegnere l'apparecchio.

- Non utilizzare mai l'apparecchio in prossimità di sostanze leggermente infiammabili, come alcol, insetticidi, petrolio ecc.
- Riparazioni, individuazioni di perdite e interventi all'installazione devono essere eseguiti da persone qualificate dotate delle certificazioni rilevanti.

Informazioni specifiche relative agli apparati con gas refrigerante R290

- Leggere attentamente tutte le avvertenze.
- Per lo scongelamento e la pulizia dell'apparecchio non utilizzare utensili diversi da quelli raccomandati dall'azienda produttrice.
- L'apparecchio deve essere posizionato in ambienti privi di sorgenti di ignizione permanenti (ad esempio: fiamme libere, apparati a gas o apparati elettrici in funzione).
- Non forare né bruciare l'apparecchio.
- I gas refrigeranti possono essere inodori.
- L'apparecchio va installato, utilizzato e conservato in uno spazio maggiore di 7 m².
- Questo apparecchio contiene una certa quantità di grammi di gas refrigerante R290 (vedere la targhetta sul retro del sistema).
- L'R290 è un gas refrigerante conforme alle linee guida europee in materia di ambiente. Non forare nessun componente del circuito di refrigerazione.
- Se l'apparecchio viene installato, utilizzato e conservato in un ambiente non ventilato, tale ambiente deve essere progettato in modo da prevenire l'accumulazione di perdite di sostanze refrigeranti, poiché tali perdite possono comportare un rischio di incendio o esplosione mediante ignizione del refrigerante, causata da riscaldamento elettrico, stufe elettriche o altre sorgenti di ignizione.
- L'apparecchio deve essere conservato in modo da evitare difetti meccanici.
- Le persone che utilizzano il circuito di refrigerazione o vi eseguono interventi, devono disporre delle giuste certificazioni, assegnate da un ente accreditato, che garantiscono la competenza nella gestione di refrigeranti, in conformità con una valutazione specifica riconosciuta da associazioni di settore.
- Le riparazioni devono essere eseguite in base alle raccomandazioni dell'azienda produttrice. Le operazioni di manutenzione e riparazione per cui è necessaria l'assistenza di altro personale qualificato devono essere eseguite sotto la sorveglianza di una persona designata per l'utilizzo di refrigeranti infiammabili.



- Attenzione: rischio di incendio / materiali infiammabili
- Questo apparecchio utilizza un refrigerante infiammabile. Se il refrigerante perde ed è esposto a una sorgente di ignizione esterna sussiste il rischio di incendio.

CONSERVARE QUESTE ISTRUZIONI

COMPONENTI

Lato anteriore

1. Pannello di controllo
2. Uscita dell'aria

Lato posteriore

3. Filtro dell'aria
4. Ingresso dell'aria
5. Uscita dell'aria
6. Drenaggio



Componenti

7. Tubo di drenaggio
8. Telecomando
9. Accessorio per fissaggio a muro per telecomando
10. Tubo di uscita dell'aria
 - 10 a. Attacco per tubo di uscita dell'aria
11. Accessorio per fissaggio a muro
 - 11 a. Adattatore per muro
 - 11 b. Attacco per fissaggio a muro
12. Accessorio per fissaggio a finestra
 - 12 a. Adattatore per finestra
 - 12 b. Attacco per fissaggio a finestra
 - 12 c. Guarnizioni



INSTALLAZIONE

- Posizionare il condizionatore d'aria su una superficie solida e stabile per ridurre al minimo il rumore e le vibrazioni. Assicurarsi inoltre che la superficie sia abbastanza resistente per sostenere il peso dell'apparecchio.
- L'apparecchio è dotato di ruote per essere spostato facilmente. Assicurarsi di spostare l'apparecchio facendolo scorrere solo su superfici piane e levigate. Fare attenzione quando si sposta l'apparecchio facendolo scorrere su un tappeto o una moquette. Non spostare mai l'apparecchio facendolo scorrere su un oggetto.
- Posizionare l'apparecchio in prossimità di una presa di corrente con messa a terra.
- Non posizionare oggetti entro un raggio di 30 cm attorno all'apparecchio.
- Il tubo di uscita dell'aria deve essere applicato durante le modalità COOL o AUTO. Per le modalità FAN e DRY il tubo di uscita dell'aria non occorre.
- Assicurarsi inoltre che non vi siano ostacoli attorno all'uscita dell'aria in esterno, in un raggio di 50 cm.
- Assicurarsi che il tubo di uscita dell'aria non sia eccessivamente piegato durante l'uso.

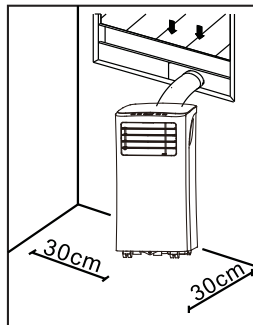

INSTALLAZIONE DELL'ACCESSORIO PER FISSAGGIO A FINESTRA

- Applicare l'attacco del tubo di uscita dell'aria all'estremità del tubo.
- Applicare il tubo di uscita dell'aria all'uscita dell'aria sul retro dell'apparecchio.

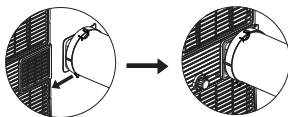

- Applicare l'attacco dell'accessorio per fissaggio a finestra all'altra estremità del tubo di uscita dell'aria.
- Posizionare l'adattatore per finestra nella finestra. Questo è possibile con finestre scorrevoli sia orizzontalmente che verticalmente. Bloccare l'adattatore per finestra alla giusta altezza.
- Fissare il tubo con l'attacco all'adattatore per finestra.
- Utilizzare le guarnizioni della finestra per chiudere eventuali aperture nella finestra stessa.

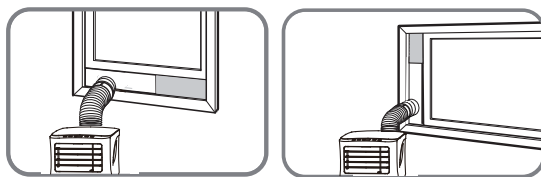

INSTALLAZIONE DELL'ACCESSORIO PER FISSAGGIO A MURO

- Applicare l'attacco del tubo di uscita dell'aria all'estremità del tubo.
- Applicare il tubo di uscita dell'aria all'uscita dell'aria sul retro dell'apparecchio.

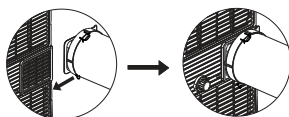

- Creare un'apertura nel muro delle dimensioni dell'adattatore per muro.
- Posizionare l'adattatore per muro nell'apertura. Fissare l'adattatore per muro con le viti fornite.
- Applicare l'attacco dell'accessorio per fissaggio a muro all'altra estremità del tubo di uscita dell'aria.
- Fissare il tubo con l'attacco all'adattatore per muro.

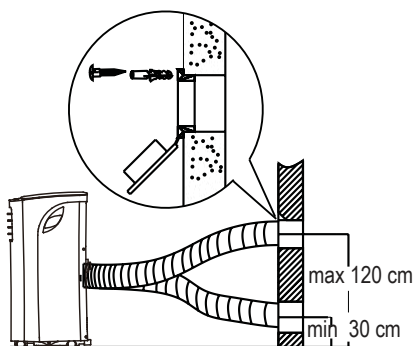

UTILIZZO

Le lamelle orizzontali sul lato frontale del condizionatore d'aria possono essere regolate manualmente per direzionare meglio l'uscita dell'aria.

PANNELLO DI CONTROLLO

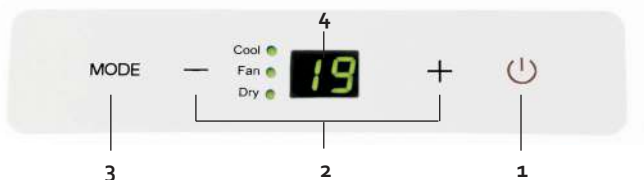

1. Tasto ON-OFF

Per accendere e spegnere l'apparecchio.

2. Tasti "+" e "-"

Per regolare la temperatura. La temperatura può essere impostata tra 17°C e 30°C (modalità COOL). Premendo entrambi i tasti contemporaneamente per 3 secondi si passa da "°C" e "°F" e viceversa.

3. Tasto MODE

Questo tasto consente di selezionare la modalità d'uso desiderata. Ogni volta che si preme il tasto, la modalità d'uso cambia: COOL, FAN e DRY. Si accenderà il relativo indicatore luminoso sul pannello di controllo. Se si seleziona la modalità FAN, la ventilazione avviene con impostazione automatica. La velocità di ventilazione può essere regolata solo con il telecomando.

4. Display LED

Indica la temperatura selezionata. Quando l'apparecchio è nelle modalità DRY o FAN, sul display è riportata la temperatura ambiente.

TELECOMANDO

Quando si usa il telecomando, assicurarsi di rivolgerlo verso l'apparecchio. Se questo non viene fatto, dopo aver modificato una determinata impostazione, è possibile rivolgere ancora il telecomando verso l'apparecchio e premere il tasto ON-OFF.

Quando l'apparecchio riceve segnale dal telecomando, si udirà un segnale acustico. Il telecomando va utilizzato entro un raggio di 8 metri dall'apparecchio.



1. Tasto ON-OFF

Per accendere e spegnere l'apparecchio.

2. Tasto MODE

Questo tasto consente di selezionare la modalità d'uso desiderata. Ogni volta che si preme il tasto, la modalità d'uso cambia: AUTO, COOL, DRY e FAN. Si accenderà il relativo indicatore luminoso sul pannello di controllo.

3. Tasto FAN

Questo tasto consente di regolare la velocità di ventilazione. Sono disponibili tre livelli: LOW , HIGH  e AUTO.

4. Tasto SLEEP

Questo tasto serve per selezionare la funzione "sleep" (sospensione).

Se si seleziona questa modalità, la temperatura impostata salirà di 1°C entro 30 minuti. Dopo altri 30 minuti, la temperatura salirà ancora di 1°C. Questa temperatura rimarrà invariata per le 7 ore successive. Dopodiché la temperatura passerà a quella originariamente selezionata e la modalità SLEEP sarà terminata.

NOTA: questa opzione non può essere selezionata con le modalità FAN e DRY.

5. Tasto TEMP

Per regolare la temperatura. La temperatura può essere impostata tra 17°C e 30°C. Premendo l'intero tasto TEMP per la regolazione della temperatura contemporaneamente per 3 secondi si passa da "°C" e "°F" e viceversa.

6. Tasto SHORTCUT

Questo tasto consente di impostare e attivare una modalità di propria preferenza.

7. Tasto TIMER ON

Questo tasto consente di impostare un orario di accensione dell'apparecchio.

8. Tasto TIMER OFF

Questo tasto consente di impostare un orario di spegnimento dell'apparecchio.

9. Tasto LED

Questo tasto spegne il display LED del pannello di controllo, operazione utile se il display emette troppa luce quando si vuole dormire. Premendo nuovamente tasto, il display si riaccende.

REGOLAZIONE DELLE FUNZIONI



AUTO

Nella modalità AUTO, l'apparecchio sceglie automaticamente la modalità adatta in funzione della temperatura selezionata. Questa modalità può essere selezionata solo con il telecomando.

1. Sul telecomando, usare il tasto MODE per selezionare AUTO.
2. Selezionare la temperatura desiderata mediante il tasto TEMP. L'apparecchio imposta la modalità adatta in base alla temperatura selezionata.
Nella modalità AUTO non è possibile regolare la velocità della ventilazione (FAN).

COOL

La modalità COOL consente di raffreddare l'ambiente fino a una temperatura stabilita.



1. Premere il tasto MODE fino a quando non si accende l'indicatore luminoso COOL.
2. Utilizzare i tasti "+" e "-" sul pannello di controllo o il tasto TEMP sul telecomando per selezionare la temperatura ambiente desiderata.
3. Utilizzare il tasto FAN sul telecomando per regolare la velocità di ventilazione desiderata. Sono disponibili tre livelli: LOW , HIGH  e AUTO.

DRY

Questa modalità consente di deumidificare l'ambiente. Quando si usa questa modalità, tenere porte e finestre chiuse.

1. Premere il tasto MODE fino a quando non si accende l'indicatore luminoso DRY.
2. Con questa modalità è possibile regolare la velocità di ventilazione.

FAN

1. Premere il tasto MODE fino a quando non si accende l'indicatore luminoso FAN.
2. Premere il tasto FAN sul telecomando per regolare la velocità di ventilazione. Sono disponibili tre livelli: LOW , HIGH  e AUTO.
3. Non è possibile regolare la temperatura.

Timer ON

Questa modalità consente di far avviare l'apparecchio in un momento successivo, entro massimo 24 ore.

1. Premere il tasto TIMER ON sul telecomando.
2. Sul display del telecomando è ora possibile leggere tra quanto tempo si avvierà il condizionatore d'aria.
3. Premere più volte il tasto TIMER ON per incrementare l'intervallo di tempo. In alternativa, tenere premuto il tasto.
4. Una volta selezionato l'intervallo di tempo desiderato, sul display del telecomando

compare "Timer on". Sul display del pannello di controllo compaiono due puntini illuminati.

5. Per disattivare il timer, premere più volte il tasto TIMER ON fino a quando non compare "o". In alternativa, tenere premuto il tasto.

Timer OFF

Questa modalità consente di far spegnere l'apparecchio automaticamente dopo un intervallo di tempo.

1. Premere il tasto TIMER OFF sul telecomando.
2. Sul display del telecomando è ora possibile leggere tra quanto tempo si spegnerà il condizionatore d'aria.
3. Premere più volte il tasto TIMER OFF per incrementare l'intervallo di tempo. In alternativa, tenere premuto il tasto.
4. Una volta selezionato l'intervallo di tempo desiderato, sul display del telecomando compare "Timer off".
5. Per disattivare il timer, premere più volte il tasto TIMER OFF fino a quando non compare "o".

Timer ON + Timer OFF

È inoltre possibile attivare contemporaneamente entrambe le modalità. In questo modo si stabilisce sia quando l'apparecchio si avvia sia quando si spegne.

Attenzione: il tempo parte dall'ora in cui viene programmata la modalità. Ad esempio: attualmente sono le 13:00. Si desidera avere l'apparecchio in funzione dalle 16:30 alle 18:00. Impostare la funzione TIMER ON su 3,5 ore e TIMER OFF su 5 ore.

Sleep

Se si seleziona questa modalità, la temperatura impostata salirà di 1°C entro 30 minuti. Dopo altri 30 minuti, la temperatura salirà ancora di 1°C. Questa temperatura rimarrà invariata per le 7 ore successive. Dopodiché la temperatura passerà a quella originariamente selezionata e la modalità SLEEP sarà terminata.

NOTA: questa modalità non può essere selezionata con FAN e DRY.

Shortcut

Questo tasto consente di impostare e attivare una modalità di propria preferenza.

Se si utilizza spesso una determinata modalità, è possibile memorizzarla tenendo premuto per 3 secondi il tasto SHORTCUT. L'apparecchio memorizza le impostazioni attive nel momento in cui si preme il tasto. Le impostazioni possono essere: la modalità d'uso (MODE), la temperatura selezionata, la velocità di ventilazione (FAN) ed eventualmente la modalità SLEEP. Quando si preme il tasto SHORTCUT, l'apparecchio funzionerà con le impostazioni selezionate.

PULIZIA E MANUTENZIONE

DRENAGGIO

Drenaggio permanente

Durante la deumidificazione è possibile utilizzare un drenaggio permanente.

1. Rimuovere la chiusura di drenaggio e il tappo in gomma al centro, sul retro dell'apparecchio.
2. Fissare il tubo di drenaggio all'apertura di drenaggio.
3. Assicurarsi che l'acqua possa fuoriuscire in modo sicuro e permanente.

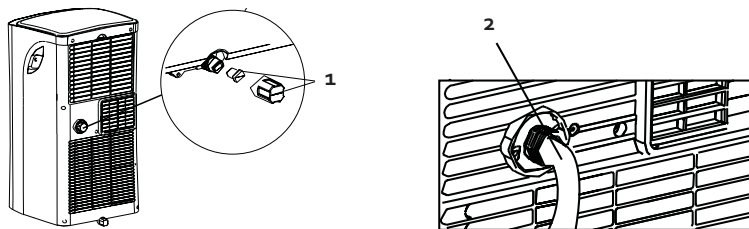

Drenaggio con codice P1

Quando non si ricorre al drenaggio permanente, l'acqua viene raccolta nel vano di drenaggio, sotto l'apparecchio.

- Quando il vano è pieno, si udiranno alcuni segnali acustici e sul display compare il codice "P1". La deumidificazione o il condizionamento dell'aria si interromperanno. Il ventilatore rimane in funzione, questo è normale.
- Spostare l'apparecchio con cautela in un luogo dove è possibile far fuoriuscire facilmente l'acqua.
- Rimuovere la chiusura dell'apertura di drenaggio sotto l'apparecchio (A). A questo punto l'acqua fuoriuscirà
- Una volta rimossa tutta l'acqua, richiudere l'apertura di drenaggio.
- A questo punto è possibile riaccendere l'apparecchio. Accertarsi che il codice "P1" sul display scompaia. Se il codice non scompare immediatamente, provare a spegnere e riaccendere più volte l'apparecchio. Se il codice continua ad essere visualizzato, rivolgersi al servizio di assistenza.
- **NOTA:** applicare sempre la chiusura di drenaggio prima di riaccendere l'apparecchio.

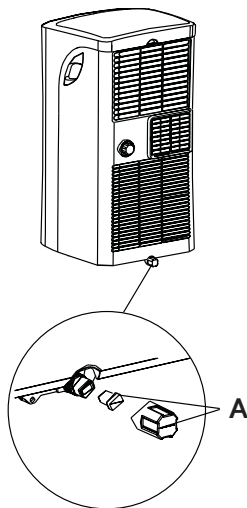

PULIZIA

- Rimuovere sempre la spina dalla presa di corrente prima di pulire l'apparecchio.
- Non utilizzare prodotti chimici o abrasivi per pulire l'apparecchio.

- Non lavare mai l'apparecchio con acqua o altri liquidi, ciò può causare elettrocuzioni.
- Se il cavo elettrico è danneggiato deve essere riparato o sostituito dal servizio post-vendita del fabbricante o da una persona qualificata.

Filtro dell'aria

- Pulire il filtro dell'aria almeno ogni 2 settimane, per evitare che il ventilatore funzioni male a causa di polvere nel filtro.
- Pulire il filtro in acqua tiepida con un detergente delicato. Sciacquare bene il filtro e lasciarlo asciugare all'aria.
- Quando il filtro è completamente asciutto è possibile riapplicarlo all'apparecchio.

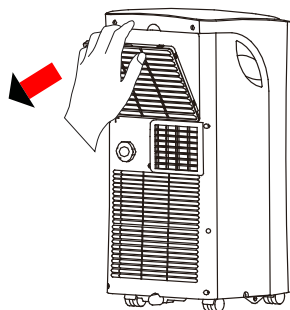

Alloggiamento

Usare un panno morbido umido e del detergente delicato per pulire la parte esterna dell'apparecchio. Dopodiché, asciugare bene l'apparecchio con un panno morbido asciutto.

Conservazione

Prima di riporre l'apparecchio per un lungo periodo, è opportuno procedere come segue per evitare che si danneggi:

- Eliminare tutta l'acqua dall'apparecchio ricorrendo al drenaggio.
- Dopodiché, attivare la modalità FAN. Lasciare l'apparecchio in funzione per mezza giornata in un ambiente riscaldato. In questo modo l'esterno dell'apparecchio potrà asciugarsi completamente e si previene la formazione di muffa.
- Spegnere l'apparecchio, scollegare la spina dalla presa di corrente e rimuovere le batterie dal telecomando.
- Pulire il filtro e reinsertarlo nell'apparecchio.
- Riporre l'apparecchio in un luogo asciutto e buio.

RISOLUZIONE DEI PROBLEMI

L'apparecchio non funziona quando si preme il tasto ON/OFF.

- Sul display compare il codice P1: rimuovere l'acqua dall'apparecchio.
- La temperatura ambiente è più bassa della temperatura selezionata. Regolare la temperatura sull'apparecchio.

L'ambiente non si raffredda sufficientemente.

- Porte e finestre non sono chiuse. Accertarsi che tutte le porte e le finestre siano chiuse.
- Nell'ambiente sono presenti apparecchi che producono calore. Se possibile, eliminare le fonti di calore.
- Il tubo di uscita dell'aria non è collegato o è bloccato. Collegare il tubo e accertarsi che funzioni correttamente.

- La temperatura impostata è troppo alta. Regolare la temperatura selezionata.
- Il filtro dell'aria è sporco. Pulire il filtro dell'aria.

L'apparecchio fa troppo rumore o provoca vibrazioni.

- Il pavimento non è abbastanza piano o dritto. Posizionare il dispositivo su una superficie piana e dritta.
- Il filtro dell'aria è sporco. Pulire il filtro dell'aria.

L'apparecchio emette un gorgoglio.

- Il rumore proviene dal liquido refrigerante all'interno dell'apparecchio. Questo è normale.

CODICI DI ERRORE

Sul display dell'apparecchio possono comparire i seguenti codici di errore:

E1: il sensore della temperatura ambiente non funziona. Spegnerne l'apparecchio e scollegare la spina dalla presa di corrente. Attendere 10 secondi e ricollegare la spina alla presa di corrente. Riaccendere l'apparecchio. Se il codice continua ad essere visualizzato, rivolgersi al servizio di assistenza.

E2: il sensore dell'umidificatore non funziona. Spegnerne l'apparecchio e scollegare la spina dalla presa di corrente. Attendere 10 secondi e ricollegare la spina alla presa di corrente. Riaccendere l'apparecchio. Se il codice continua ad essere visualizzato, rivolgersi al servizio di assistenza.

E4: il display non funziona correttamente. Spegnerne l'apparecchio e scollegare la spina dalla presa di corrente. Attendere 10 secondi e ricollegare la spina alla presa di corrente. Riaccendere l'apparecchio. Se il codice continua ad essere visualizzato, rivolgersi al servizio di assistenza.

P1: il serbatoio dell'acqua è pieno. Rimuovere l'acqua attenendosi alla sezione "Drenaggio" della presente guida.

MISURE AMBIENTALI



Il simbolo sul prodotto o sulla confezione indica che esso non deve essere trattato come rifiuto domestico. Deve, al contrario, essere conferito al punto di raccolta predisposto per il riciclo delle apparecchiature elettriche ed elettroniche. Facendo in modo che questo prodotto venga smaltito correttamente aiuterete a prevenire potenziali conseguenze negative per l'ambiente e la salute dell'uomo, che potrebbero essere causate da uno smaltimento non corretto. Per maggiori informazioni sul riciclo di questo prodotto, consultare le autorità comunali, l'azienda o il servizio responsabili della raccolta dei rifiuti domestici o il negozio in cui il prodotto è stato acquistato.

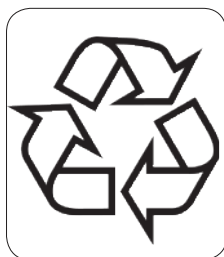

Il materiale di imballaggio è riciclabile. Lo smaltimento dell'imballaggio deve avvenire al fine di tutelare l'ambiente.

ZÁRUKA

Práva a povinnosti prodávajícího a kupujícího ohledně práv z vadného plnění se řídí příslušnými obecně závaznými předpisy dle občanského zákoníku.

1. Trvání záruky: 2 roky
2. Záruka se nevztahuje
 - a) na mechanické poškození
 - b) nesprávné používání v rozporu s návodem k použití
3. Záruka zaniká:
 - při použití spotřebiče jinak než v je uvedeno v manuálu (nesprávným postupem)
 - při provádění opravy nebo změny na spotřebiči osobou jinou než pověřenou naším servisem

Prodávající odpovídá kupujícímu, že zboží při převzetí nemá vady. Zejména prodávající odpovídá kupujícímu, že v době, kdy kupující zboží převzal:

- má zboží takové vlastnosti, které výrobce v tomto návodu popisuje,
- se zboží hodí k účelu, ke kterému výrobce uvádí,
- zboží odpovídá jakostí nebo provedením smlouvenému vzorku nebo předloze, byla-li jakost nebo provedení určeno podle smlouveného vzorku nebo předlohy,
- zboží vyhovuje požadavkům právních předpisů.

Projeví-li se vada v průběhu šesti měsíců od převzetí, má se za to, že zboží bylo vadné již při převzetí.

Pokud není u výrobku uvedeno jinak, činí záruční doba 24 měsíců. Záruční doba počíná běžet od převzetí věci kupujícím.

Práva z vadného plnění uplatňuje kupující u prodávajícího na adrese jeho provozovny, v níž je přijetí reklamace možné s ohledem na sortiment prodávajícího zboží, případně i v sídle nebo místě podnikání. Za okamžik uplatnění reklamace se považuje okamžik, kdy prodávající obdržel od kupujícího reklamované zboží.

Reklamaci lze také uplatnit v servisním středisku na adrese **DOMO-elektro s.r.o., Na Kobyle 783, 345 06 Kdyně, Česká republika, tel. (+420) 379 422 550, servis@domo-elektro.cz**

Pro rychlé a bezproblémové vyřízení reklamace doporučujeme přiložit k reklamaci doklad o koupi a průvodní dopis s popisem závady a zpáteční adresou s telefonickým kontaktem.

BEZPEČNOSTNÍ POKYNY

Při používání elektrických spotřebičů je potřeba dodržovat základní bezpečnostní opatření včetně následujících:

POZORNĚ SI NÁVOD PŘEČTĚTE

- Tento přístroj je určený pouze pro použití v domácnosti, nebo v prostředí podobného charakteru, jako například:
 - kuchyňky pro zaměstnance kancelářích a jiných podobných profesních prostředích;
 - hospodářské budovy a chalupy;
 - hotelové a motelové pokoje a další podobná prostředí ubytovacího charakteru;
 - ubytování s charakterem polopenze
- Tento přístroj není určen k použití osobami (včetně dětí) se sníženými fyzickými, smyslovými, nebo mentálními schopnostmi, nebo s nedostatkem zkušeností a znalostí, pokud jim nebyl poskytnut dohled, nebo instrukce týkající se používání spotřebiče osobou odpovědnou za jejich bezpečnost.
- Děti by měly být vždy pod dohledem, aby bylo zajištěno, že si s přístrojem nemohou hrát.
- Tento přístroj nesmí být používán dětmi od 0 do 16 let. Tento přístroj mohou používat děti ve věku od 16 let a výše pouze za předpokladu, že jsou neustále pod dohledem. Tento přístroj mohou používat i lidé se sníženými fyzickými, smyslovými, nebo mentálními schopnostmi, či s nedostatkem zkušeností a znalostí, pouze pokud jim je poskytnut dohled, nebo instrukce týkající se používání spotřebiče bezpečným způsobem a pokud dostatečně rozumí rizikům spojeným s použitím přístroje. Děti s přístrojem ani přívodním kabelem nesmí hrát.
- Čištění a údržba přístroje nesmí být prováděna dětmi bez odpovědného dozoru.
- V době kdy přístroj nepoužíváte, během údržby, během oprav, či rozebírání částí, musí být přístroj odpojen od elektrické sítě.
- Je-li napájecí kabel poškozen, musí být vyměněn výrobcem, jeho autorizovaným servisem, nebo jiným podobně kvalifikovaným pracovníkem, aby se předešlo nebezpečí vzniku požáru, či úrazu elektrickým proudem.
- **UPOZORNĚNÍ:** aby se zabránilo nebezpečí, nesmí být přístroj zapojen na externí spínací zařízení, jako je například časovač, nebo jiný elektrický obvod, který pravidelně spíná a vypíná.
- Před prvním použitím přístroje se ujistěte, že jste z přístroje odstranili veškeré obalové materiály a propagační samolepky.
- Před vytažením z el.sítě musíte přístroj nejdříve vypnout a až poté odpojit ze zásuvky.
- Nikdy nepoužívejte přístroj jeli evidentně poškozen nebo když má poškozený přívodní kabel. V takové případě přístroj svěřte do autorizovaného servisu nebo jej vraťte prodejci na.
- Abyste předešli úrazu elektrickým proudem, nesmíte nikdy přístroj, napájecí kabel, nebo zástrčku ponořovat do vody, či jiných tekutin

- Příkladný kabel nenechávejte viset přes ostré hrani ani na horkým povrchu.
- Nepoužívejte přístroj k jiným účelům, než ke kterým je určen.
- Spuštěný přístroj v provozu nenechávejte bez dozoru.
- Přístroj nastavte do blízkosti tepelného zdroje (jako je sporák, trouba atd).
- Nepoužívejte přístroj venku.
- S přístrojem se nesnažte manipulovat, pokud je právě v provozu.
- Zanedbání údržby přístroje může vést ke vzniku možných nebezpečných situací a zkrácení jeho životnosti.
- Přístroj je vybaven kratším napájecím kabelem, aby se snížilo riziko zamotání se do něj, nebo zakopnutí. Nepoužívejte prodlužovací kabely.
- Nikdy nezakrývejte sání vzduchu, ani výfuk, mohli byste způsobit přehřátí přístroje.
- Dávejte pozor, abyste přístroj nepocákali vodou a neumístujte jej v blízkosti zdrojů vody, aby nemohlo dojít ke zkratu.
- Nikdy nezapojte jiný elektrický přístroj do stejného okruhu, jako klimatizaci.
- Nikdy neberte zástrčku do mokrých rukou.
- Nikdy nestrkejte do otvorů přístroje cizí objekty, které tam nepatří.
- Nepoužívejte přístroj s prodlužovacím kabelem.
- Nedovolte dětem, aby si hráli s přístrojem, nebo blízko něj.
- Po vypnutí přístroje počkejte alespoň 3 minuty, než jej zapnete znovu. Kompresor potřebuje nějaký čas na usazení oběhových kapalin. Jinak hrozí jeho poškození.
- Přístroj umístujte alespoň 1 metr od televize, nebo rádia, abyste zamezili rušení signálu.
- Abyste zachovali barvu přístroje, nastavte jej na přímé sluneční světlo. Dlouhodobé vystavení přímému slunci škodí povrchu a přímé horko zbytečně přístroj zatěžuje.
- Nikdy při manipulaci s přístrojem ho nenaklánějte o více než 35°. Nikdy přístroj nepokládejte, nebo neotáčejte dnem vzhůru.
- Než přístroj uschováte, nezapomeňte z něj vylít zkondenzovanou vodu. Jedině tak zajistíte dobrou funkčnost přístroje po delší dobu.
- Na čištění přístroje nikdy nepoužívejte chemikálie ani jiná agresivní čistidla.
- Přístroj vždy vypněte a odpojte od elektrické sítě, než budete nasazovat nebo sundavat mřížku nasávání.
- Vždy se ujistěte, že nemůžete dojít k vniknutí vody do přístroje vlivem kondenzace vody, nebo stříkající vodou apod. Pokud už se tak omylem stane, okamžitě vypojte přístroj z elektrické sítě.
- Nikdy nepoužívejte přístroj ve vlhkých místnostech, jako je například koupelna, ložnice, nebo prádelna.
- Opravy přístroje smí provádět pouze autorizovaný servis, nebo kvalifikovaná osoba.
- Kolem přístroj musíte zachovat volný prostor 30 cm.
- Nikdy se přístroje nedotýkejte mokřými rukama.
- Dotýkejte se prsty pouze ovládacího panelu.

- Nesnažte se z přístroje odstraňovat jeho pevné části. Přístroj nepoužívejte pokud nepracuje správně, pokud Vám spadl, nebo je jinak poškozený.
- Přístroj nevypínejte pouhým vytažením ze zásuvky.
- Používejte přístroj pouze k účelům, ke kterým je určený.
- Spotřebič obsahuje fluorované skleníkové plyny zahrnuté v Kjotském protokolu.

Varování (lze použít pouze s chladivem R290)

- Proces odmrazování nebo čištění neurychluje použitím prostředků, které k tomu nejsou určeny výrobcem.
- Spotřebič musí být skladován v místnosti, ve které nejsou nepetřžitě zdroje zážehu/ vznícení (např. otevřený oheň, spuštěný plynový spotřebič nebo spuštěný elektrický ohřívač).
- Chladicí okruh nepropichujte ani nezapalujte.
- Berte na vědomí, že chladivo nemusí mít žádný zápach.
- Zařízení DO266A/S by mělo být nainstalováno, provozováno a skladováno v místnosti, jejíž podlahová plocha přesahuje 7 m².
- Musí být dodrženy veškeré vnitrostátní předpisy o plynu.
- Okolí ventilačních otvorů udržujte bez překážek / průchodné.
- Spotřebič musí být skladován tak, aby se zabránilo jeho mechanickému poškození.
- Spotřebič musí být skladován v dobře větraném prostoru, jehož rozměry odpovídají minimálním uvedeným rozměrům, které jsou nutné pro správný provoz spotřebiče.
- Jakákoli osoba, která zasahuje do okruhu chladiva, musí mít aktuální a platné osvědčení udělené hodnotícím orgánem, který je akreditovaný v rámci odpovídajícího průmyslu a který může ručit za jejich schopnost bezpečně zpracovávat chladiva v souladu s uznávaným hodnotícím požadavkem.
- Servis může být prováděn pouze v souladu s doporučením výrobce. Údržba a opravy, které vyžadují zapojení jiného odborného personálu, se musí provádět pod dohledem osoby, která je způsobilá k zacházení s hořlavými chladivy.



- Pozor: Nebezpečí vzniku požáru / hořlavé materiály
- Tento spotřebič používá hořlavé chladivo. Pokud by chladivo prosakovalo či unikalo ven, kde by mohlo hrozit riziko zapálení, tak hrozí nebezpečí požáru.

TENTO MANUÁL SI USCHOVEJTE I PRO POZDĚJŠÍ NAHLÉDNUTÍ.

ČÁSTI

Přední část

1. Ovládací panel
2. Výstup vzduchu

Zadní část

3. Vzduchový filtr
4. Vstup vzduchu
5. Výstup vzduchu
6. Odtok

Části

7. Hadice odtoku
8. Dálkový ovladač
9. Nástěnný držák dálkového ovládání
10. Výfuková hadice
 - 10 a. Napojení výfukové hadice
11. Sada pro montáž na zeď
 - 11 a. Adaptér na zeď
 - 11 b. Sada pro přichycení
12. Sada pro montáž do okna
 - 12 a. Okenní adaptér
 - 12 b. Sada pro upevnění
 - 12 c. Okenní utěsnění

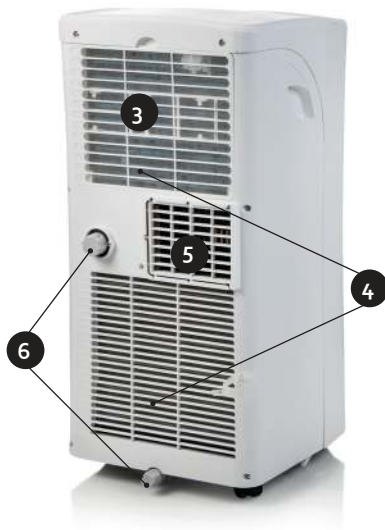

ZAPOJENÍ A INSTALACE

- Umístěte přístroj na stabilní a rovnou plochu. Tak předejdete obtěžujícím zvukům a vibracím. Ujistěte se, že podlaha pod přístrojem je dostatečně pevná, aby přístroj unesla.
- Přístroj má malá kolečka pro snazší manipulaci. Přesouvejte přístroj pouze po rovné a hladké ploše. Dbejte zvýšené opatrnosti při posouvání přístrojem po koberci. Nikdy se nesnažte přístrojem přejíždět předměty na zemi.
- Umístěte přístroj co nejbližší uzemněné zásuvce.
- Kolem klimatizace ponechte do všech směrů volný prostor minimálně 30 cm.
- Hadici pro odvod teplého vzduchu musíte používat vždy, když nastavíte funkci „cool“, nebo „auto“. Během používání funkcí „fan“ a „dry“, hadice není potřeba.
- Zajistěte dostatek prostoru okolo výstupu vzduchu - alespoň 50 cm.
- Zjistěte, aby se hadice během používání nijak neohýbala.

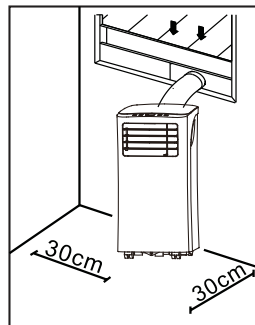

INSTALACE OKENNÍHO ADAPTÉRU

- Nejdříve na výfukovou hadici nasadíte spojku k okenní koncovce.
- Potom celou hadici nasadíte na otvor výfuku v zadní části přístroje.

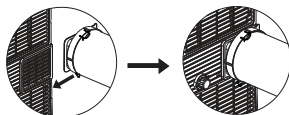

- Na druhý konec hadice napevno připojte okenní koncovku.
- Do okna umístěte okenní adaptér. Ten je možné umístit v horizontální i vertikální rovině. Adaptér zajistěte ve Vámi požadované délce.
- Do zajištěného adaptéru v okně nacvakněte okenní koncovku (která je přichycena na hadici).
- Pokud je potřeba, tak můžete okolí ještě utěsnit.

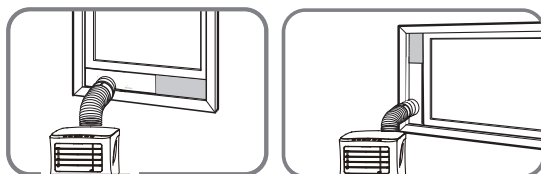

INSTALACE NA ZEĎ

- Nejdříve na výfukovou hadici nasadíte spojku k okenní koncovce.
- Potom celou hadici nasadíte na otvor výfuku v zadní části přístroje.

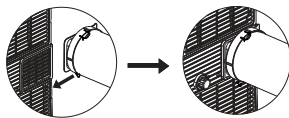

- Na druhý konec hadice napevno připojíte koncovku do zdi .
- Ve zdi připravíte otvor s odpovídajícím rozměrem vůči koncovce
- Koncovku připevníte do otvoru ve zdi a zajistíte.

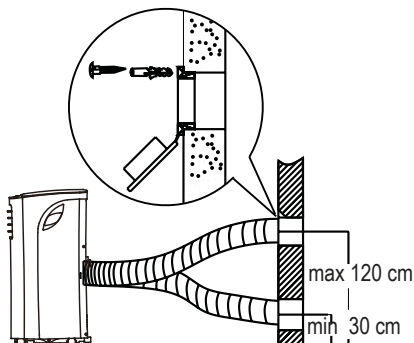

POUŽITÍ

Horizontálně položený díl v přední části klimatizace můžete v případě potřeby ručně vysunout / zasunout. Tento díl zlepšuje výstup vzduchu .

OVLÁDACÍ PANEL

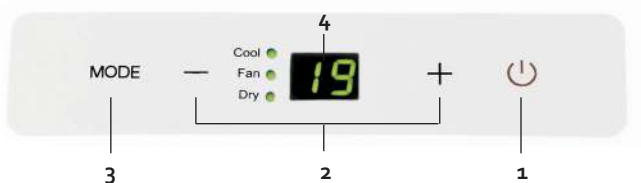

1. Hlavní spínač ON/OFF

Tímto tlačítkem přístroj zapnete/vypnete

2. Tlačítka "+" a "-"

Tlačítka slouží k nastavování teploty. Požadovaná teplota může být nastavena v rozmezí od

17°C do 30°C. Na přístroji si můžete volit mezi nastavení stupňů "°C" a "°F". Změnu jednotek provedete stiskem obou tlačítek na ráz.

3. Tlačítko FUNKCE

Tlačítkem si můžete volit jednu z funkcí přístroje. Každým stiskem tlačítka se přepne funkce: KLIMATIZACE – ODVLHČOVÁNÍ – VENTILACE. Vybraná funkce bude na ovládacím panelu podsvícená. Pokud si zvolíte funkci ventilace, tak se přístroj přepne do automatického režimu. Vy můžete volit jen rychlost ventilace.

4. LED displej

Displej ukazuje nastavenou teplotu. Pokud máte vybranou funkci "ventilace", tak na displeji bude zobrazena aktuální pokojová teplota.

DÁLKOVÉ OVLÁDÁNÍ

Při používání ovladače musíte vždy mířit přímo proti přístroji. Pokud ovladač nereaguje, tak ho zaměřte přímo na přístroj a zkuste opět stisknout ON/OFF.

Jakmile se přístroj zapne (vypínač reaguje), tak se ozve zvukový signál. Dálkový ovladač pracuje v dosahu 8 m od přístroje.

1. Hlavní spínač ON/OFF

Tímto tlačítkem přístroj zapnete/vypnete

2. Tlačítko FUNKCE

Tlačítkem si můžete volit jednu z funkcí přístroje. Každým stiskem tlačítka se přepne funkce: KLIMATIZACE – ODVLHČOVÁNÍ – VENTILACE. Vybraná funkce bude na ovládacím panelu podsvícená.

3. Tlačítko FAN (ventilace)

Tímto tlačítkem si volíte rychlost ventilátoru: LOW \ggg – HIGH \gggggggggg – AUTO.

4. Tlačítko SLEEP (spánek)

Tlačítkem aktivujete režim na spánek – sleep

V režimu "sleep" je zvolená teplota postupně navyšována o 1°C za 30 min. Za dalších 30 minut se teplota zvýší o další 10°C. Klimatizace bude tuto teplotu udržovat dalších 7 hodin. Po uplynutí tohoto času se klimatizace přepne zpět do původního nastavení teploty a funkce „sleep“ se ukončí.

POZNÁMKA: tuto funkci nemůžete nastavit zároveň s „fan“, nebo „dry“ funkcí.



5. Tlačítko TEMP (teplota)

Na přístroji si můžete nastavit požadovanou teplotu v rozmezí 17-30 °C. Jakmile stisknete obě tlačítka zároveň, tak se přehodí jednotky teploty "°C" a "°F".

6. Tlačítko RYCHLÉ VOLBY (SHORTCUT)

K tomuto tlačítku si můžete nastavit předvolenou funkci a následně jí jedním stiskem zapínat/vypínat.

7. Tlačítko zapnutí časovače (TIMER ON)

Tímto tlačítkem zapínáte časovač.

8. Tlačítko vypnutí časovače (TIMER OFF)

Tímto tlačítkem časovač vypínáte.

9. Tlačítko pro sepnutí LED osvětlení

Tímto tlačítkem vypnete LED podsvícení. To uvítáte pokud chcete spát a osvětlení displeje Vás ruší. Jakmile stisknete tlačítko znovu, tak se displej opět rozsvítí.

NASTAVENÍ FUNKCÍ

AUTO

V režimu AUTO si sám přístroj upravuje výkon a sepnutí klimatizace, tak aby se požadovaná teplota okolí měnila co nejméně. Tato funkce může být zapnuta i přes dálkové ovládání.

1. Na ovladači si navolte režim AUTO pomocí tlačítka MODE.
2. Nastavte si požadovanou teplotu a přístroj si už sám zvolí stupeň potřebné klimatizace.
Během automatického režimu vy nemůžete regulovat rychlost ventilátoru.

COOL – chlazení

Funkce "COOL" je klimatizace a snižuje teplotu v místnosti.



1. Navolte si tuto funkci COOL tlačítkem MODE, jakmile bude zvolena, tak bude na ovládacím panelu svítit.
2. Pomocí šipek na panelu nebo na ovladači si nastavte požadovanou teplotu v místnosti.
3. Tlačítkem „fan“ nebo na ovladači si nastavte požadovanou rychlost ventilátoru. Jsou zde 3 rychlosti.

DRY-odvlhčování

Funkce DRY je funkce odvlhčování a vy si tak můžete regulovat vlhkost v místnosti. Při používání zavřete dveře i okna, aby odvlhčení místnosti bylo co nejlepší.

1. Stiskem tlačítka „MODE“ nastavte funkci „DRY“ – rozsvítí se příslušná kontrolka na panelu.
2. Pomocí šipek na panelu nebo na ovladači si nastavte požadovanou hodnotu.
3. Pro tuto funkci nelze nastavovat rychlost ventilátoru.

FAN – ventilace

1. Stiskem tlačítka „MODE“ nastavte funkci „FAN“ – rozsvítí se příslušná kontrolka na panelu.
2. Tlačítkem „fan“ nebo na ovladači si nastavte požadovanou rychlost ventilátoru. Jsou zde 3 rychlosti (LOW , HIGH , AUTO)
3. Pro tuto funkci nelze nastavovat teplotu místnosti.

Timer on – automatické zapnutí

Tímto tlačítkem zapnete časovač, který odloží start klimatizace a přístroj sepne.

1. Časovač zapnete stiskem tlačítka TIMER ON na ovladači.
2. Na displeji ovladače se zobrazí čas za jak dlouho by se přístroj sepnul.
3. Každé stisknutí (nebo podržení) tlačítka zvýší nastavený čas. Čas udává za jak dlouho se přístroj spustí.
4. Po nastavení času, začne přístroj čas odpočítávat a displeji svítí „TIMER ON“. Na ovládacím panelu budou svítit 2 světelné kontrolky.
5. Pokud časovač chcete vypnout, tak tímto tlačítkem přenastavte čas až do „0“. Tlačítko můžete mačkat nebo podržet.

Timer off – automatické vypnutí

Tímto tlačítkem nastavíte časovač, pro automatické vypnutí klimatizace po určité době..

1. Stiskněte tlačítko TIMER OFF na ovladači.
2. Na displeji ovladače se zobrazí čas za jak dlouho by se přístroj vypnul.
3. Každé stisknutí (nebo podržení) tlačítka zvýší nastavený čas. Čas udává za jak dlouho se přístroj vypne.
4. Po nastavení času, začne přístroj čas odpočítávat a displeji svítí „TIMER OFF“. Na ovládacím panelu budou svítit 2 světelné kontrolky.
5. Pokud časovač vypnutí chcete zrušit, tak tímto tlačítkem přenastavte čas až do „0“. Tlačítko můžete mačkat nebo podržet.

Automatické vypnutí/zapnutí (Timer on + Timer off)

Výše zmíněné funkce časovače můžete samozřejmě nastavit i současně. Nastavení pak bude automaticky udávat, kdy se přístroj sepne ale i kdy se následně vypne.

POZNÁMKA: Čas nastavení vždy vyháází z aktuálního času a dopočítává jej. Příklad. Je-li nyní 13 hodin a my chceme klimatizaci sepnout v 16:30 a v 18 hodin opět vypnout. Tak musíte na časovači zapnutí (TIMER ON) nastavit 3,5 hodiny a na časovači vypnutí (TIMER OFF) 5,0 hodin.

Sleep

Po aktivaci funkce „sleep“ se po 30 minutách zvýší teplota o 10C. Za dalších 30 minut se teplota zvýší o další 10C. Klimatizace bude tuto teplotu udržovat dalších 7 hodin. Po uplynutí tohoto času se klimatizace přepne zpět do původního nastavení teploty a funkce „sleep“ se ukončí.

POZNÁMKA: tuto funkci nemůžete nastavit zároveň s ventilací („fan“), ani funkcí odvlhčování („dry“).

RYCHLÁ VOLBA (Shortcut)

K tomuto tlačítku si můžete nastavit předvolenou funkci a následně jí jedním stiskem zapínat/vypínat.

Pokud nějaké nastavení přístroje používáte častěji, tak si jej můžete uložit do paměti. Uložíte podržením tlačítka na 3 vteřiny. Přístroj si uloží nastavení, které je zvoleno právě v momentě ukládání. Pod volbu nastavení je možné si uložit: funkci (MODE), požadovanou teplotu, rychlost ventilace a případně i nastavení časovače,

Kdykoli potom stisknete tlačítko (SHORTCUT), tak přístroj začne pracovat na uložené a zapamatované nastavení.

ČIŠTĚNÍ A ÚDRŽBA

ODVODNĚNÍ

Trvalý odtok

1. Během funkce „odvlhčování“ můžete použít trvalé odvodnění. Odstraňte zátku vyústění trvalého odtoku.
2. Připojte vypouštěcí hadici na místo pro stálý odtok kondenzátu a druhý konec odvedte do odpadu v místnosti.
3. Ujistěte se, že voda je bezpečně odváděna a nic jí nestojí v cestě.

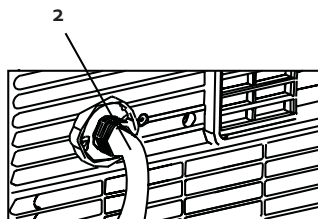
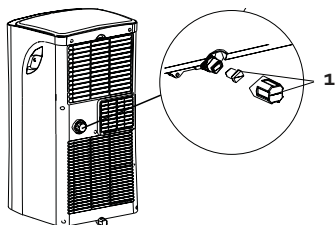

Odtok: kód P1

Pokud nepoužíváte trvalý odtok, nerecyklovaná kondenzovaná voda bude uchovávána v nádržce na vodu.

- Po naplnění nádržky na vodu se ozve několik zvukových signálů a na displeji se zobrazí kód P1. Funkce „chlazení“ a „odvlhčování“ se automaticky ukončí. Ventilátor nadále poběží, což je normální.

- Přesuňte přístroj na místo, kde můžete snadno vodu vypustit/ vylít.
- Vyměňte vypouštěcí zátku na spodní části přístroje (A) a vypusťte vodu.
- Po úplném vypuštění nádržky na vodu umístěte vypouštěcí zátku zpět na otvor pro odtok.
- Restartujte přístroj a ujistěte se, že chybový kód P1 na displeji již není zobrazen. Pokud kód nezmizí, zkuste přístroj několikrát vypnout a zapnout. Pokud je i nadále kód zobrazený, prosím kontaktujte poprodejní servis.
- **POZNÁMKA:** Před opětovným spuštěním přístroje se vždy ujistěte, že jste nádržku opět uzavřeli.

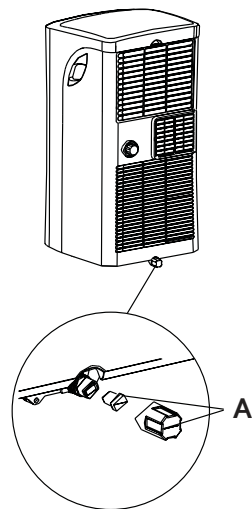

ČIŠTĚNÍ

- Před čištěním přístroje vždy vytáhněte zástrčku ze zásuvky.
- Nikdy na čištění přístroje nepoužívejte žádná chemická nebo drsná prostředky.
- Nikdy přístroj nečistěte vodou nebo jinými kapalinami, to by mohlo způsobit poškození elektrickým proudem.
- Pokud je poškozený přívodní kabel, musí být opraven nebo nahrazen poprodejním servisem nebo kvalifikovanou osobou.

Vzduchový filtr

- Čistěte vzduchový filtr alespoň každé dva týdny. Ujistěte se, že klimatizace může pracovat v optimálních podmínkách.
- Čistěte vzduchový filtr ve vlažné vodě s trochou mycího prostředku. Filtr důkladně vypláchněte a nechte uschnout.
- Před umístěním filtru zpět do klimatizace se ujistěte, že je kompletně suchý.

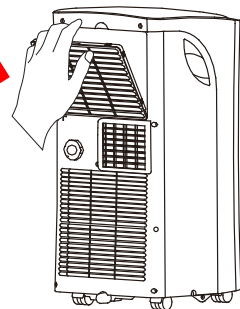

Tělo klimatizace

Pro vyčištění vnější části přístroje použijte vlhký měkký hadřík s trochou jemného čistícího prostředku. Ujistěte se, že je přístroj důkladně vysušen.

Skladování

Před skladováním přístroje na delší dobu, prosím postupujte podle následujících kroků:

- Vypusťte veškerou vodu ze spotřebiče.
- Potom na půl dne zapněte přístroj ve funkci "foukání". Ujistěte se, že je přístroj umístěn ve vyhříváném prostoru. To přístroj kompletně vysuší a předejde utváření plísní.
- Přístroj vypněte, vytáhněte zástrčku ze zásuvky a odejměte baterie z dálkového ovládání.

- Vyčistěte filtry a umístěte je zpět do přístroje.
- Uchovávejte přístroj na suchém a tmavém místě.

MOŽNÉ PROBLÉMY A JEJICH ŘEŠENÍ

Přístroj nefunguje, když mačkáte tlačítko on/off.

- Pokud je zobrazen chybový kód P₁, vypusťte vodu z klimatizace.
- Pokud je teplota v místnosti nižší, než zvolená teplota, upravte zvolenou teplotu.

Místnost není dostatečně chladná.

- Okna a dveře nejsou zavřeny. Ujistěte se, že všechny okna a dveře jsou zavřeny.
- V místnosti může být nějaký zdroj tepla. Pokud je to možné, odstraňte všechny zdroje tepla.
- Vzduchová hadice není připojena nebo je blokována. Připojte hadici a zkontrolujte, zda není blokována.
- Zvolená teplota je vysoká. Upravte zvolenou teplotu.
- Vzduchový filtr je znečištěný. Vyčistěte vzduchový filtr.

Přístroj vydává moc hluku nebo vibruje.

- Podlaha není hladká nebo rovná. Pokud je to možné, umístěte přístroj na hladký a rovný povrch.
- Vzduchový filtr je znečištěný. Vyčistěte vzduchový filtr.

Přístroj vydává bublavý zvuk

- Tento zvuk vytváří chladicí náplň, který je v přístroji. Tento občasný zvuk je v pořádku.

CHYBOVÉ KÓDY

Na vaší klimatizaci se mohou zobrazit následující chybové kódy:

E1: Nefunguje senzor pro snímání teploty v místnosti.

Vypněte přístroj a odejměte zástrčku ze zásuvky.

Počkejte 10 sekund a zapojte přístroj zpět. Zapněte přístroj. Pokud chybový kód přetrvává, kontaktujte servis.

E2: Senzor vlhkosti nefunguje.

Vypněte přístroj a odejměte zástrčku ze zásuvky. Počkejte 10 sekund a zapojte přístroj zpět. Zapněte přístroj. Pokud chybový kód přetrvává, kontaktujte servis.

E4: Displej nefunguje správně.

Vypněte přístroj a odejměte zástrčku ze zásuvky. Počkejte 10 sekund a zapojte přístroj zpět. Zapněte přístroj. Pokud chybový kód přetrvává, kontaktujte servis.

P1: Nádržka na vodu je plná.

Připojte vypouštěcí hadici na dolní místo pro odtok kondenzátu. Když chybový kód přetrvává, kontaktujte servis.

OHLED NA ŽIVOTNÍ PROSTŘEDÍ

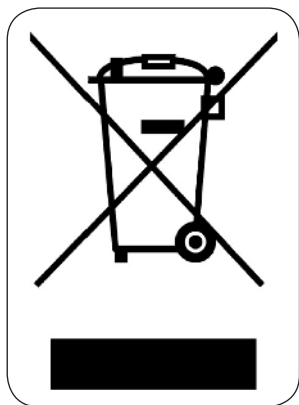

Symbol na přístroji či na jeho obalu znamená, že s tímto výrobkem není možno nakládat jako s běžným domovním odpadem, nýbrž musí být odevzdán na místech určených ke sběru a likvidaci elektrických a elektronických zařízení. Dodržením tohoto doporučení chráníte životní prostředí a zdraví spoluobčanů. Více informací o možnostech likvidace nebezpečného odpadu obdržíte na obecních nebo městských úřadech, sběrných dvorech nebo v prodejně, kde jste přístroj zakoupili.



Obalové materiály jsou recyklovatelné, nakládejte s nimi podle předpisů pro životní prostředí.

ZÁRUKA

Práva a povinnosti predávajúceho a kupujúceho ohľadom práv z chybného plnenia sa riadi príslušnými všeobecne záväznými predpismi podľa občianskeho zákonníka.

1. Trvanie záruky: 2 roky
2. Záruka sa nevzťahuje
 - a) na mechanické poškodenie
 - b) nesprávne používanie v rozpore s návodom na použitie
3. Záruka zaniká:
 - pri použití spotrebiča inak ako v je uvedené v manuále (nesprávnym postupom)
 - pri vykonávaní opravy alebo zmeny na spotrebiči osobou inou než poverenou naším servisom

Predávajúci zodpovedá kupujúcemu, že tovar pri prevzatí nemá vady. Najmä predávajúci zodpovedá kupujúcemu, že v čase, keď kupujúci tovar prevzal:

- má tovar také vlastnosti, ktoré výrobca v tomto návode popisuje,
- sa tovar hodí k účelu, ku ktorému výrobca uvádza,
- tovar zodpovedá kvalitou alebo prevedením dohovorené vzorky alebo predlohe, ak bola akosť alebo prevedenie určené podľa dohodnutého vzorky alebo predlohy,
- tovar vyhovuje požiadavkám právnych predpisov.

Ak sa prejaví vada v priebehu šiestich mesiacov od prevzatia, má sa za to, že tovar bol chybný už pri prevzatí.

Pokiaľ nie je pri výrobku uvedené inak, je záručná doba 24 mesiacov. Záručná doba začína plynúť od prevzatia veci kupujúcim.

Práva z chybného plnenia uplatňuje kupujúci u predávajúceho na adrese jeho prevádzky, v ktorej je prijatie reklamácie možné s ohľadom na sortiment predávaného tovaru, prípadne aj v sídle alebo mieste podnikania. Za okamih uplatnenia reklamácie sa považuje okamih, kedy predávajúci dostal od kupujúceho reklamovaný tovar.

Reklamáciu možno tiež uplatniť v servisnom stredisku na adrese **DOMO-elektro s.r.o., Na Kobyle 783, 345 06 Kdyně, Česká republika, tel. (+420) 379 422 550, servis@domo-elektro.cz**

Pre rýchle a bezproblémové vybavenie reklamácie odporúčame priložiť k reklámácii doklad o kúpe a sprievodný list s popisom závady a spätočnou adresou s telefonickým kontaktom.

BEZPEČNOSTNÉ POKYNY

Pri používaní elektrických spotrebičov je potrebné dodržiavať základné bezpečnostné opatrenia vrátane nasledujúcich:

POZORNE SI NÁVOD PREČÍTAJTE

- Tento prístroj je určený len na použitie v domácnosti, alebo v prostredí podobného charakteru, ako napríklad:
- kuchynky pre zamestnancov kanceláriách a iných podobných profesijných prostrediach;
- hospodárske budovy a chalupy;
- hotelové a motelovej izby a ďalšie podobné prostredie ubytovacieho charakteru;
- ubytovanie s charakterom polpenzia
- Tento prístroj nie je určený na použitie osobami (vrátane detí) so zníženými fyzickými, zmyslovými, alebo mentálnymi schopnosťami, alebo s nedostatkom skúseností a znalostí, pokiaľ im nebol poskytnutý dohľad, alebo inštrukcie týkajúce sa používania spotrebiča osobou zodpovednou za ich bezpečnosť.
- Deti by mali byť vždy pod dohľadom, aby sa zabezpečilo, že sa s prístrojom nemôžu hrať.
- Tento prístroj nesmie byť používaný deťmi od 0 do 16 rokov. Tento prístroj môžu používať deti vo veku od 16 rokov a vyššie iba za predpokladu, že sú neustále pod dohľadom. Tento prístroj môžu používať aj ľudia so zníženými fyzickými, zmyslovými, alebo mentálnymi schopnosťami, či s nedostatkom skúseností a znalostí, iba ak im je poskytnutý dohľad, alebo inštrukcie týkajúce sa používania spotrebiča bezpečným spôsobom a ak dostatočne rozumie rizikám spojeným s použitím prístroja. Deti s prístrojom ani prírodným káblom nesmie hrať.
- Čistenie a údržba prístroja nesmie byť vykonávaná deťmi bez zodpovedného dozoru.
- V čase keď prístroj nepoužívate, počas údržby, počas opráv, či rozoberanie častí, musí byť prístroj odpojený od elektrickej siete.
- Ak je napájací kábel poškodený, musí byť vymenený výrobcom, jeho autorizovaným servisom, alebo iným podobne kvalifikovaným pracovníkom, aby sa predišlo nebezpečenstvu vzniku požiaru, alebo úrazu elektrickým prúdom.
- **UPOZORNENIE:** aby sa zabránilo nebezpečenstvu, nesmie byť prístroj zapojený na externé spínacie zariadenia, ako je napríklad časovač, alebo iný elektrický obvod, ktorý pravidelne spína a vypína.
- Pred prvým použitím prístroja sa uistite, že ste z prístroja odstránili všetky obalové materiály a propagačné samolepky.
- Pred vytiahnutím z el. siete musíte prístroj najskôr vypnúť a až potom odpojiť zo zásuvky.
- Nikdy nepoužívajte prístroj išli evidentne poškodený alebo keď má poškodený prírodný kábel. V takejto prípade prístroj zverte do autorizovaného servisu alebo ho vráťte predajcovi na.
- Aby ste predišli úrazu elektrickým prúdom, nesmiete nikdy prístroj, napájací kábel, alebo zástrčku ponárať do vody, či iných tekutín
- Prírodný kábel nenechávajte visieť cez ostré hrani ani na horúcim povrchu.

- Nepoužívajte prístroj na iné účely, než na ktoré je určený.
- Spustený prístroj v prevádzke nenechávajte bez dozoru.
- Prístroj nestavajte do blízkosti tepelného zdroja (ako je sporák, rúra atď).
- Nepoužívajte prístroj vonku.
- S prístrojom sa nesnažte manipulovať, ak je práve v prevádzke.
- Zanedbanie údržby prístroja môže viesť k vzniku možných nebezpečných situácií a skrátenie jeho životnosti.
- Prístroj je vybavený kratším napájacím káblom, aby sa znížilo riziko zamotania sa do neho, alebo zakopnutia. Nepoužívajte predlžovacie káble.
- Nikdy nezakrývajte nasávanie vzduchu, ani výfuk, mohli by ste spôsobiť prehriatie prístroja.
- Dávajte pozor, aby ste prístroj nepocákali vodou a neumiestňujte ho v blízkosti zdrojov vody, aby nemohlo dôjsť ku skratu.
- Nikdy nezapájajte iný elektrický prístroj do rovnakého okruhu, ako klimatizáciu.
- Nikdy neberte zástrčku do mokrých rúk.
- Nikdy nestrkajte do otvorov prístroja cudzie objekty, ktoré tam nepatria.
- Nepoužívajte prístroj s predlžovacím káblom.
- Nedovoľte deťom, aby sa hrali s prístrojom, alebo blízko neho.
- Po vypnutí prístroja počkajte aspoň 3 minúty, než ho zapnete znova. Kompresor potrebuje nejaký čas na usadenie obehových kvapalín. Inak hrozí jeho poškodenie.
- Prístroj umiestňujte aspoň 1 meter od televízie, alebo rádia, aby ste zamedzili rušeniu signálu.
- Aby ste zachovali farbu prístroje, nestavajte ho na priame slnečné svetlo. Dlhodobé vystavenie priamemu slnku škodí povrchu a priame horúco zbytočne prístroj zaťažuje.
- Nikdy pri manipulácii s prístrojom ho nenakláňajte o viac než 350. Nikdy prístroj nekladte, alebo neotáčajte dnom nahor.
- Než prístroj uschováte, nezabudnite z neho vyliat skondenzovanú vodu. Jedine tak zaistíte dobrú funkčnosť prístroja po dlhšiu dobu.
- Na čistenie prístroja nikdy nepoužívajte chemikálie ani iná agresívne čistiadlá.
- Prístroj vždy vypnite a odpojte od elektrickej siete, než budete nasadzovať alebo odnímať mriežku nasávania.
- Vždy sa uistite, že nemôžete dôjsť k vniknutiu vody do prístroja vplyvom kondenzácie vody, alebo striekajúcou vodou a pod. Pokiaľ už sa tak omylom stane, okamžite vypojte prístroj z elektrickej siete.
- Nikdy nepoužívajte prístroj vo vlhkých miestnostiach, ako je napríklad kúpeľňa, spáľňa, alebo práčovňa.
- Opravy prístroja smie vykonávať iba autorizovaný servis, alebo kvalifikovaná osoba.
- Okolo prístroja musíte zachovať voľný priestor 30 cm.
- Nikdy sa prístroja nedotýkajte mokrými rukami.
- Dotýkajte sa prsty len ovládacieho panelu.

- Nesnažte sa z prístroja odstraňovať jeho pevné časti. Prístroj nepoužívajte ak nepracuje správne, ak Vám spadol, alebo je inak poškodený.
- Prístroj nevypínajte jednoduchým vytiahnutím zo zásuvky.
- Používajte prístroj iba na účely, na ktoré je určený.
- Spotrebič obsahuje fluórované skleníkové plyny zahrnuté v Kjótskom protokole.

Varovanie (možno použiť len s chladivom R290)

- Proces odmrázovanie alebo čistenie neurýchľujte použitím prostriedkov, ktoré na to nie sú určené výrobcom.
- Spotrebič musí byť skladovaný v miestnosti, v ktorej nie sú nepretržité zdroje zážihu / vznietenia (napr. otvorený oheň, spustený plynový spotrebič alebo spustený elektrický ohrievač).
- Chladiaci okruh neprepichujte ani nezapaľujte.
- Berte na vedomie, že chladivo nemusí mať žiadny zápach.
- Zariadenie DO266A/S by malo byť nainštalované, prevádzkované a skladovaný v miestnosti, ktorá podlahová plocha presahuje 7 m².
- Musia byť dodržané všetky vnútroštátne predpisy o plyne.
- Okolie ventilačných otvorov udržiavajte bez prekážok / priechodné.
- Spotrebič musí byť skladovaný tak, aby sa zabránilo jeho mechanickému poškodeniu.
- Spotrebič musí byť skladovaný v dobre vetranom priestore, ktorého rozmery zodpovedajú minimálnym uvedeným rozmerom, ktoré sú nutné pre správnu prevádzku spotrebiča.
- Akákoľvek osoba, ktorá zasahuje do okruhu chladiva, musí mať aktuálne a platné osvedčenie udelené hodnotiacim orgánom, ktorý je akreditovaný v rámci zodpovedajúceho priemysle a ktorý môže ručiť za ich schopnosť bezpečne spracovávať chladiva v súlade s uznávaným hodnotiacim požiadavkou.
- Servis môže byť vykonávaný len v súlade s odporúčaním výrobcu. Údržba a opravy, ktoré vyžadujú zapojenie iného odborného personálu, sa musí robiť pod dohľadom osoby, ktorá je spôsobilá k zaobchádzaniu s horľavými chladivami.



- Pozor: Nebezpečenstvo vzniku požiaru / horľavé materiály
- Tento spotrebič používa horľavé chladivo. Ak by chladivo presakovalo či unikalo von, kde by mohlo hroziť riziko zapálenia, tak hrozí nebezpečenstvo požiaru.

TENTO MANUÁL SI USCHOVAJTE AJ K NEJSKORŠIEMU NAHLIADNUTIE

ČASTI

Predná časť

1. Ovládací panel
2. Výstup vzduchu

Zadná časť

3. Vzduchový filter
4. Vstup vzduchu
5. Výstup vzduchu
6. Odtok

Časti

7. Hadica odtoku
8. Diaľkový ovládač
9. Nástenný držiak diaľkového ovládania
10. Výfuková hadica
 - 10 a. Napojenie výfukové hadice
11. Sada pre montáž na stenu
 - 11 a. Adaptér na stenu
 - 11 b. Sada pre prichytenie
12. Sada pre montáž do okna
 - 12 a. Okenné adaptér
 - 12 b. Súprava pre upevnenie
 - 12 c. Okenné utesnenie

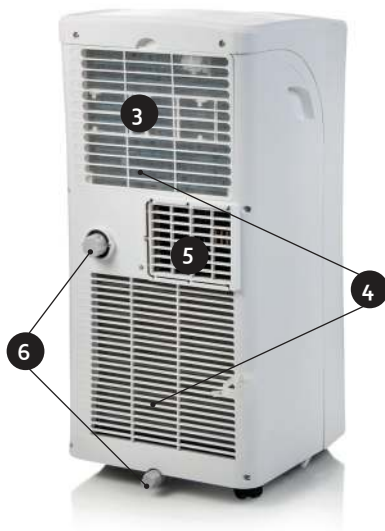

ZAPOJENIE A INŠTALÁCIA

- Umiestnite prístroj na stabilný a rovnú plochu. Tak predídete obťažujúcim zvukom a vibráciám. Uistite sa, že podlaha pod prístrojom je dostatočne pevná, aby prístroj uniesla.
- Prístroj má malé kolieska pre ľahšiu manipuláciu. Presúvajte prístroj len po rovnej a hladkej ploche. Dbajte na zvýšenú opatrnosť pri posunovaní prístrojom po koberci. Nikdy sa nesnažte prístrojom prechádzať predmety na zemi.
- Umiestnite prístroj čo najbližšie uzemnenej zásuvke.
- Okolo klimatizácie ponechajte do všetkých smerov voľný priestor minimálne 30 cm.
- Hadicu pre odvod teplého vzduchu musíte používať vždy, keď nastavíte funkciu "cool", alebo "auto". Počas používania funkcií "fan" a "dry", hadica nie je potrebná.
- Zaisťte dostatok priestoru okolo výstupu vzduchu - aspoň 50 cm.
- Zistite, aby sa hadica počas používania nijako neohýbali.

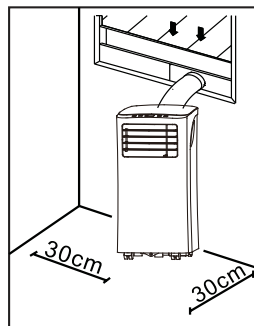

INŠTALÁCIA OKENNÉHO ADAPTÉRA

- Najskôr na výfukovú hadicu nasadíte spojku k okennému koncovke.
- Potom celú hadicu nasadíte na otvor výfuku v zadnej časti prístroja.

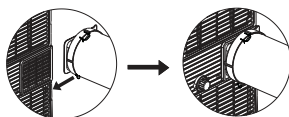

- Na druhý koniec hadice napevno pripojíte okennú koncovku.
- Do okna umiestnite okenný adaptér. Ten je možné umiestniť v horizontálnej i vertikálnej rovine. Adaptér zaisťte vo Vami požadovanej dĺžke.
- Do zaisteného adaptéra v okne navkvnite okennú koncovku (ktorá je prichytená na hadicu).
- Ak je potreba, tak môžete okolí ešte utesniť.

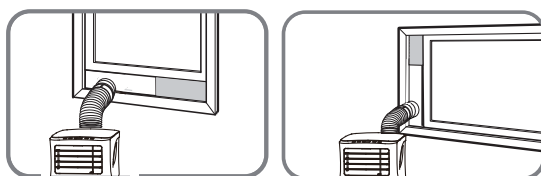

INŠTALÁCIA NA STENU

- Najskôr na výfukovú hadicu nasadíte spojku k okenné koncovke.
- Potom celú hadicu nasadíte na otvor výfuku v zadnej časti prístroja.

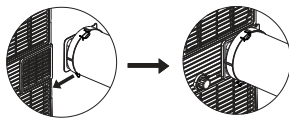

- Na druhý koniec hadice napevno pripojíte koncovku do steny.
- V stene pripravíte otvor so zodpovedajúcim rozmerom voči koncovke
- Koncovku pripevníte do otvoru v stene a zaistíte.

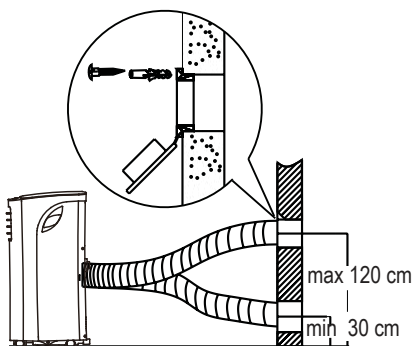

POUŽITIE

Horizontálne položený diel v prednej časti klimatizácie môžete v prípade potreby ručne vysunúť / zasunúť. Tento diel zlepšuje výstup vzduchu.

OVLÁDACÍ PANEL

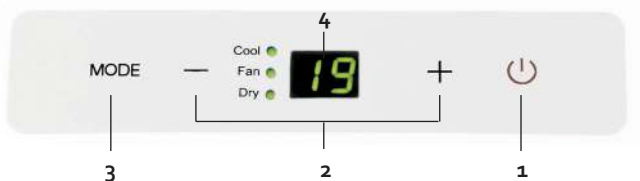

V režime "sleep" je zvolená teplota postupne zvyšovať o 1 °C za 30 min. Za ďalších 30 minút sa teplota zvýši o ďalšie 1 °C. Klimatizácia bude túto teplotu udržiavať ďalších 7 hodín. Po uplynutí tohto času sa klimatizácia prepne späť do pôvodného nastavenia teploty a funkcie "sleep" sa ukončí.

POZNÁMKA: túto funkciu nemôžete nastaviť zároveň s "fan", alebo "dry" funkcií.

5. Tlačidlo TEMP (teplota)

Na prístroji si môžete nastaviť požadovanú teplotu v rozmedzí 17-30 °C. Akonáhle stlačíte obe tlačidlá zároveň, tak sa prehodí jednotky teploty "°C" a "°F".

6. Tlačidlo RÝCHLE VOĽBY (SHORTCUT)

K tomuto tlačidlu si môžete nastaviť predvolenú funkciu a následne jej jedným stlačením zapínať / vypínať.

7. Tlačidlo zapnutia časovača (TIMER ON)

Týmto tlačidlom zapínate časovač.

8. Tlačidlo vypnutia časovača (TIMER OFF)

Týmto tlačidlom časovač vypínate.

9. Tlačidlo pre zopnutie LED osvetlenie

Týmto tlačidlom vypnete LED podsvietenie. To uvítate ak chcete spať a osvetlenie displeja Vás ruší. Akonáhle stlačíte tlačidlo znova, tak sa displej opäť rozsvieti.

NASTAVENIE FUNKCIÍ

AUTO

V režime AUTO si sám prístroj upravuje výkon a zopnutie klimatizácie, tak aby sa požadovaná teplota okolia menila čo najmenej. Táto funkcia môže byť zapnutá aj cez diaľkové ovládanie.

1. Na ovládači si navoľte režim AUTO pomocou tlačidla MODE.
2. Nastavte si požadovanú teplotu a prístroj si už sám zvolí stupeň potrebnej klimatizácie. Počas automatického režimu vy nemôžete regulovať rýchlosť ventilátora.

COOL - chladenie

Funkcia "COOL" je klimatizácia a znižuje teplotu v miestnosti.

1. Navoľte si túto funkciu COOL tlačidlom MODE, akonáhle bude zvolená, tak bude na ovládacom paneli svietiť.
2. Pomocou šípok na paneli alebo na ovládači si nastavte požadovanú teplotu v miestnosti.
3. Tlačidlom "fan" alebo na ovládači si nastavte požadovanú rýchlosť ventilátora. Sú tu 3 rýchlosti.

DRY-odvlhčovanie

Funkcia DRY je funkcia odvlhčovania a vy si tak môžete regulovať vlhkosť v miestnosti. Pri používaní zatvorte dvere aj okná, aby odvlhčenie miestnosti bolo čo najlepšie.

1. Stlačením tlačidla "MODE" nastavte funkciu "DRY" - rozsvieti sa príslušná kontrolka na paneli.
2. Pomocou šípok na paneli alebo na ovládači si nastavte požadovanú hodnotu.
3. Pre túto funkciu nie je možné nastavovať rýchlosť ventilátora.

FAN - ventilácia

1. Stlačením tlačidla "MODE" nastavte funkciu "FAN" - rozsvieti sa príslušná kontrolka na paneli.
2. Tlačidlom "fan" alebo na ovládači si nastavte požadovanú rýchlosť ventilátora. Sú tu 3 rýchlosti (LOW >>>, HIGH >>>>>>>>>>, AUTO)
3. Pre túto funkciu nie je možné nastavovať teplotu miestnosti.

Timer on - automatické zapnutie

Týmto tlačidlom zapnete časovač, ktorý odloží štart klimatizácie a prístroj zopne.

1. Časovač zapnete stlačením tlačidla TIMER ON na ovládači.
2. Na displeji ovládača sa zobrazí čas za ako dlho by sa prístroj zapol.
3. Každé stlačenie (alebo podržaním) tlačidla zvýši nastavený čas. Čas udáva za ako dlho sa prístroj spustí.
4. Po nastavení času, začne prístroj čas odpočítavať a displeji svieti "TIMER ON". Na ovládacom paneli budú svietiť 2 svetelné kontrolky.
5. Ak časovač chcete vypnúť, tak týmto tlačidlom prenasťavte čas až do "0". Tlačidlo môžete stláčať alebo podržať.

Timer off - automatické vypnutie

Týmto tlačidlom nastavíte časovač, pre automatické vypnutie klimatizácie po určitej dobe ..

1. Stlačte tlačidlo TIMER OFF na ovládači.
2. Na displeji ovládača sa zobrazí čas za ako dlho by sa prístroj vypol.
3. Každé stlačenie (alebo podržaním) tlačidla zvýši nastavený čas. Čas udáva za ako dlho sa prístroj vypne.
4. Po nastavení času, začne prístroj čas odpočítavať a displeji svieti "TIMER OFF". Na ovládacom paneli budú svietiť 2 svetelné kontrolky.
5. Ak časovač vypnutia chcete zrušiť, tak týmto tlačidlom prenasťavte čas až do "0". Tlačidlo môžete stláčať alebo podržať.

Automatické vypnutie / zapnutie (Timer on + Timer off)

Vyššie spomínané funkcie časovača môžete samozrejme nastaviť aj súčasne. Nastavenie potom bude automaticky udávať, kedy sa prístroj zopne ale aj kedy sa následne vypne.

POZNÁMKA: Čas nastavenia vždy vyházi z aktuálneho času a dopočítava ho. Príklad. Ak je teraz 13 hodín a my chceme klimatizáciu zapnúť o 16:30 a v 18 hodín opäť vypnúť. Tak musíte na časovači zapnutie (TIMER ON) nastaviť 3,5 hodiny a na časovači vypnutie (TIMER OFF) 5,0 hodín.

Sleep

Po aktivácii funkcie "sleep" sa po 30 minútach zvýši teplota o 1 °C. Za ďalších 30 minút sa teplota zvýši o ďalšie 1 °C. Klimatizácia bude túto teplotu udržiavať ďalších 7 hodín. Po uplynutí tohto času sa klimatizácia prepne späť do pôvodného nastavenia teploty a funkcie "sleep" sa ukončí.

POZNÁMKA: túto funkciu nemôžete nastaviť zároveň s ventiláciou ("fan"), ani funkcií odvlhčovanie ("dry").

RÝCHLA VOĽBA (Shortcut)

K tomuto tlačidlu si môžete nastaviť predvolenú funkciu a následne jej jedným stlačením zapínať / vypínať.

Ak nejaké nastavenie prístroja používate častejšie, tak si ho môžete uložiť do pamäte.

Uložíte podržaním tlačidla na 3 sekundy. Prístroj si uloží nastavenie, ktoré je zvolené práve v momente ukladania. Pod voľbu nastavenia je možné si uložiť: funkciu (MODE), požadovanú teplotu, rýchlosť ventilácie a prípadne Aj nastavenie časovača,

Kedykoľvek potom stlačte tlačidlo (SHORTCUT), tak prístroj začne pracovať na uložené a zapamätané nastavenia.

ČISTENIE A ÚDRŽBA

ODVODNENIE

Trvalý odtok

Počas funkcie "odvlhčovanie" môžete použiť trvalé odvodnenie.

1. Odstráňte zátku vyústenie trvalého odtoku.
2. Pripojte vypúšťaciu hadicu na miesto pre stály odtok kondenzátu a druhý koniec odvedte do odpadu v miestnosti.
3. Uistite sa, že voda je bezpečne odvádzaná a nič jej nestojí v ceste.

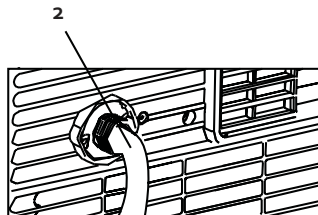
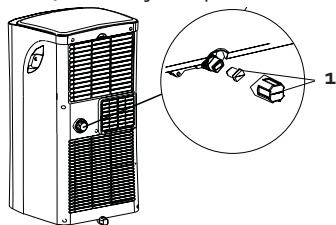

Odtok: kód P1

Ak nepoužívate trvalý odtok, nerecyklovaný kondenzovaná voda bude uchovávaná v nádržke na vodu.

- Po naplnení nádržky na vodu sa ozve niekoľko zvukových signálov a na displeji sa zobrazí kód P1. Funkcia "chladenie" a "odvlhčovanie" sa automaticky ukončí. Ventilátor naďalej pobeží, čo je normálne.
- Presuňte prístroj na miesto, kde môžete ľahko vodu vypustiť / vyliat.
- Odstráňte vypúšťací zátku na spodnej časti prístroja (A) a vypustíte vodu.
- Po úplnom vypustení nádržky na vodu umiestnite vypúšťací zátku späť na otvor pre odtok.
- Reštartujte prístroj a uistite sa, že chybový kód P1 na displeji už nie je zobrazený. Ak kód nezmizne, skúste prístroj niekoľkokrát vypnúť a zapnúť. Ak je aj naďalej kód zobrazený, prosím kontaktujte popredajný servis.
- **POZNÁMKA:** Pred opätovným spustením prístroja sa vždy uistite, že ste nádržku opäť uzavreli.

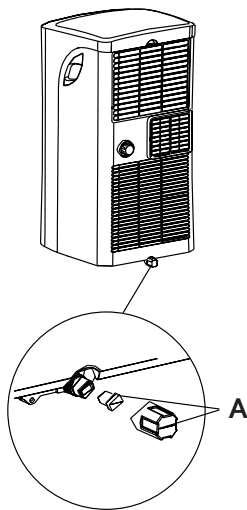

ČISTENIE

- Pred čistením prístroja vždy vytiahnite zástrčku zo zásuvky.
- Nikdy na čistenie prístroja nepoužívajte žiadne chemické alebo drsné prostriedky.
- Nikdy prístroj nečistite vodou alebo inými kvapalinami, to by mohlo spôsobiť poškodenie elektrickým prúdom.
- Ak je poškodený prívodný kábel, musí byť opravený alebo nahradený popredajným servisom alebo kvalifikovanou osobou.

Vzduchový filter

- Čistite vzduchový filter aspoň každé dva týždne. Uistite sa, že klimatizácia môže pracovať v optimálnych podmienkach.
- Čistite vzduchový filter vo vlažnej vode s trochou umývacieho prostriedku. Filter dôkladne vypláchnite a nechajte uschnúť.
- Pred umiestnením filtra späť do klimatizácie sa uistite, že je kompletne suchý.

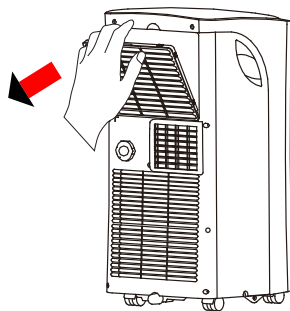

Telo klimatizácia

Pre vyčistenie vonkajšej časti prístroja používajte vlhkú mäkkú handričku s trochu jemného čistiaceho prostriedku. Uistite sa, že je prístroj dôkladne vysušený.

Skladovanie

Pred skladovaním prístroja na dlhšiu dobu, prosím postupujte podľa nasledujúcich krokov:

- Vypustite všetku vodu zo spotrebiča.
- Potom na pol dňa zapnite prístroj vo funkcii "fúkanie". Uistite sa, že je prístroj umiestnený vo vyhrievanom priestore. To prístroj kompletne vysuší a odovzdajte utváranie plesní.
- Prístroj vypnite, vytiahnite zástrčku zo zásuvky a odoberte batérie z diaľkového ovládania.
- Vyčistite filtre a umiestnite ich späť do prístroja.
- Uchovávajte prístroj na suchom a tmavom mieste.

MOŽNÉ PROBLÉMY A ICH RIEŠENIA

Prístroj nefunguje, keď stláčate tlačidlo on / off.

- Ak je zobrazený chybový kód P1, vypustite vodu z klimatizácie.
- Ak je teplota v miestnosti nižšia, než zvolená teplota, upravte zvolenú teplotu.

Miestnosť nie je dostatočne chladná.

- Okná a dvere nie sú zatvorené. Uistite sa, že všetky okná a dvere sú zatvorené.
- V miestnosti môže byť nejaký zdroj tepla. Ak je to možné, odstráňte všetky zdroje tepla.
- Vzduchová hadica nie je pripojená alebo je blokováná. Pripojte hadicu a skontrolujte, či nie je blokováná.
- Zvolená teplota je vysoká. Upravte zvolenú teplotu.
- Vzduchový filter je znečistený. Vyčistite vzduchový filter.

Prístroj vydáva moc hluku alebo vibruje.

- Podlaha nie je hladká alebo rovná. Ak je to možné, umiestnite prístroj na hladký a rovný povrch.
- Vzduchový filter je znečistený. Vyčistite vzduchový filter.

Prístroj vydáva bublavý zvuk

- Tento zvuk vytvára chladiaci náplň, ktorý je v prístroji. Tento občasný zvuk je v poriadku.

CHYBOVÉ KÓDY

Na vašej klimatizácii sa môžu zobrazit' nasledujúce chybové kódy:

E1: Nefunguje senzor pre snímanie teploty v miestnosti.

Vypnite prístroj a odoberte zástrčku zo zásuvky.

Počkajte 10 sekúnd a zapojte prístroj späť. Zapnite prístroj. Ak chybový kód pretrváva, kontaktujte servis.

E2: Senzor vlhkosti nefunguje.

Vypnite prístroj a odoberte zástrčku zo zásuvky. Počkajte 10 sekúnd a zapojte prístroj späť. Zapnite prístroj. Ak chybový kód pretrváva, kontaktujte servis.

E4: Displej nefunguje správne.

Vypnite prístroj a odoberte zástrčku zo zásuvky. Počkajte 10 sekúnd a zapojte prístroj späť. Zapnite prístroj. Ak chybový kód pretrváva, kontaktujte servis.

P1: Nádržka na vodu je plná.

Pripojte vypúšťaciu hadicu na dolnej miesto pre odtok kondenzátu. Keď chybový kód pretrváva, kontaktujte servis.

OHĽAD NA ŽIVOTNÉ PROSTREDIE

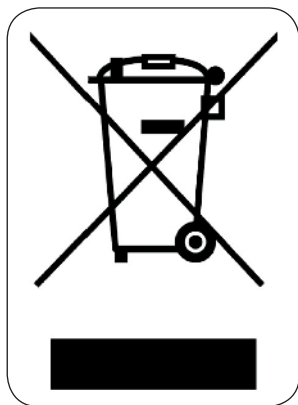

Symbol na prístroji alebo na jeho obale znamená, že s týmto výrobkom nie je možné nakladať ako s domovým odpadom, ale musí byť odovzdaný na miestach určených na zber a likvidáciu elektrických a elektronických zariadení. Dodržaním tohto odporúčania chránite životné prostredie a zdravie spoluobčanov. Viac informácií o možnostiach likvidácie nebezpečného odpadu obdržíte na obecných alebo mestských úradoch, zberných dvoroch alebo v predajni, kde ste prístroj zakúpili.



Obalové materiály sú recyklovateľné, nakladajte s nimi podľa predpisov pre životné prostredie.

DOMOMOBILE TYPE AIR CONDITIONERS
(LOCAL AIR CONDITIONERS)

| | | | |
|------------------------------|---------|---------------------|---------------|
| MODEL | | DO266A/S | |
| COOLING CAPACITY | | 7000Btu/h | |
| HEATING CAPACITY | | — | |
| MAXIMUM ALLOWABLE PRESSURE | | 2.6MPa | |
| EXCESSIVE OPERATING PRESSURE | | DISCHARGE | 2.6MPa |
| | | SUCTION | 1.0MPa |
| POWER SOURCE | | 220-240V~ 50Hz, 1Ph | |
| REFRIGERANT | | R290/0.13kg | |
| STANDARD RATING CONDITIONS | COOLING | CURRENT INPUT | 3.30A 755W |
| | HEATING | CURRENT INPUT | — — |
| RATED CURRENT | | 5.0A | |
| RATED INPUT | | 960W | |
| ELECTRICAL HEATER INPUT | | — | |
| MOISTURE RESISTANCE CLASS | | IPX0 | |

WARNING

Appliance should be installed, operated and stored in a room with a floor area larger than 7 m².

Made in P.R.C.

Linea 2000 BVBA - Dompel 9 - 2200 Herentals - Belgium

DOMO Webshop

BESTEL

de originele
Domo-accessoires
en -onderdelen
online via:

COMMANDEZ

d'authentiques
accessoires et
pièces Domo en
ligne sur:

BESTELLEN SIE

die Domo
Original-Zubehör
und -Ersatzteile
online über:

ORDER

the original
Domo
accessories and
parts online at:

webshop.domo-elektro.be



of scan hier:

ou scannez ici:

oder hier scannen:

or scan here:

