

Appareil photo HP Photosmart M417/M517 avec HP Instant Share



Manuel de l'utilisateur

Informations légales

© Copyright 2005 Hewlett-Packard Development Company, L.P.

Les informations contenues dans ce document sont sujettes à modification sans préavis. Les seules garanties pour les produits et les services HP sont énoncées dans les documents de garantie expresse accompagnant ces produits et services. Rien ici ne peut être interprété comme constituant une garantie supplémentaire. HP ne pourra être tenu pour responsable d'éventuelles erreurs ou omissions techniques ou rédactionnelles contenues dans ce document.

Windows® est une marque déposée de Microsoft Corporation aux Etats-Unis.



Le logo SD est une marque de son propriétaire.

Informations importantes sur le recyclage pour les clients de l'Union

européenne : pour préserver l'environnement, ce produit doit être recyclé en fin de vie utile, conformément aux dispositions légales en vigueur. Le symbole ci-dessous indique que ce produit ne peut pas être jeté dans une poubelle domestique. Merci de renvoyer le produit pour mise au rebut ou recyclage au centre de collecte agréé le plus proche de chez vous. Pour plus d'informations sur le retour et le recyclage des produits HP, consultez le site :

<http://www.hp.com/hpinfo/globalcitizenship/environment/fr/frrecycle.html>



For future reference, please enter the following information :

Model Number (on the front of the camera) _____

Serial Number (10-digit number on the
bottom of the camera) _____

Date the camera was purchased _____

Imprimé en Chine

Sommaire

1	Mise en route	11
	Configuration	12
	1 Fixation de la sangle	12
	2 Installation des piles	13
	3 Mise sous tension de l'appareil photo	14
	4 Sélection de la langue	14
	5 Réglage de la zone	15
	6 Réglage de la date et de l'heure	15
	7 Installation et formatage d'une carte mémoire (en option)	17
	8 Installation du logiciel	19
	Windows®	19
	Macintosh	20
	Guide de l'utilisateur sur CD-ROM	21
	Composants de l'appareil photo	22
	Partie supérieure de l'appareil photo	22
	Parties arrière et latérale droite de l'appareil photo	23
	Avant, côté gauche et dessous de l'appareil photo	27
	Modes de l'appareil photo	29
	Menus de l'appareil photo	29
	Ecran d'état de l'appareil photo	32
	Restauration des paramètres antérieurs	33
	Visualisation de la démonstration intégrée à l'appareil photo	33

2	Prises de vue et enregistrement de clips vidéo	35
	Prises de vues fixes	35
	Enregistrement de commentaires audio avec les images fixes	36
	Enregistrement de clips vidéo	37
	Utilisation du mode Prévisualisation.	38
	Mise au point	40
	Optimisation de la mise au point	40
	Verrouillage de la mise au point	42
	Utilisation du zoom	43
	Utilisation du zoom optique	43
	Utilisation du zoom numérique	44
	Réglage du flash.	45
	Utilisation des modes de prise de vue	48
	Utilisation des réglages du retardateur.	50
	Utilisation du réglage Rafale.	53
	Utilisation du Menu Capture.	54
	Aide pour les options de menu	55
	Qualité d'image	56
	Eclairage adaptatif	59
	Couleurs.	61
	Inclusion de la date et de l'heure.	61
	Compensation de l'exposition	63
	Balance des blancs	64
	Sensibilité ISO.	65
3	Visualisation des images et des clips vidéo	67
	Utilisation du mode Lecture.	67
	Ecran de résumé du nombre d'images	70
	Visualisation de miniatures	71
	Agrandissement d'images.	72

Utilisation du Menu Lecture	73
Suppression	75
Réduire l'effet yeux rouges	76
Rotation	77
Commentaire audio	77
4 Utilisation de HP Instant Share.	79
Utilisation du Menu HP Instant Share.	80
Configuration des destinations en ligne dans l'appareil photo	82
Envoi d'images vers des destinations.	84
5 Transfert et impression d'images	87
Transfert d'images vers l'ordinateur.	87
Impression directe d'images à partir de l'appareil photo.	89
6 Utilisation du Menu Configuration	93
Luminosité écran	94
Sons de l'appareil	95
Prévisualisation au démarrage	96
Date et heure	97
Configuration USB	98
Configuration TV	99
Langue	100
Cop. images sur carte...	101
7 Dépannage et assistance	103
Réinitialisation de l'appareil photo	104
Logiciel HP Image Zone.	105
Configuration requise (Windows seulement)	106
HP Image Zone Express (Windows seulement)	107
Utilisation de l'appareil photo sans le logiciel HP Image Zone.	108

Transfert d'images vers un ordinateur dépourvu du logiciel HP Image Zone	109
Utilisation d'un lecteur de carte mémoire	109
Configuration de l'appareil photo en tant que lecteur de disque	112
Problèmes et solutions	114
Messages d'erreur apparaissant sur l'appareil photo	131
Messages d'erreur affichés par l'ordinateur	146
Assistance	148
Site Web HP Accessibility	148
Site Web HP Photosmart	149
Processus d'assistance	149
Assistance téléphonique aux Etats-Unis et au Canada	151
Assistance téléphonique en Europe, au Moyen-Orient et en Afrique	152
Autres services d'assistance téléphonique dans le monde	155
A Gestion des piles	157
Caractéristiques principales des piles	157
Prolongation de l'autonomie des piles	158
Précautions de sécurité lors de l'utilisation de piles	159
Performances par type de pile	161
Nombre de photos par type de pile	162
Icônes de charge	163
Rechargement des piles NiMH	164
Précautions de sécurité pour le rechargement des piles NiMH	166
Mise en veille et économie d'énergie	167

B	Achat d'accessoires pour l'appareil photo . . .	169
C	Entretien de votre appareil photo.	173
	Entretien de base de votre appareil photo	173
	Nettoyage de l'appareil photo	174
	Nettoyage de l'objectif de l'appareil photo	175
	Nettoyage du boîtier de l'appareil et de l'écran.	175
D	Caractéristiques techniques.	177
	Capacité de la mémoire	184
	Capacité de la mémoire du M417	185
	Capacité de la mémoire du M517	185

1 Mise en route

Félicitations pour l'achat de cet appareil photo numérique HP Photosmart M417/M517, et bienvenue dans le monde de la photographie numérique !

Ce manuel décrit les fonctionnalités de l'appareil photo qui permettront d'obtenir de splendides résultats tout en vous amusant. Ces fonctionnalités sont les suivantes :

- **Technologie d'éclairage adaptatif HP** - Mettez automatiquement en valeur les détails perdus dans l'ombre. Reportez-vous à la page 59.
- **Réduction de l'effet yeux rouges intégrée à l'appareil photo** - Réduisez l'effet yeux rouges sur les sujets photographiés avec un flash. Reportez-vous à la page 76.
- **7 modes de prise de vue** - Choisissez un mode de prise de vue prédéfini afin d'obtenir la meilleure exposition pour les scènes courantes. Reportez-vous à la page 48.
- **HP Instant Share** - Sélectionnez facilement les photos contenues dans votre appareil pour les envoyer automatiquement vers de nombreux types de destinations, comme des adresses électroniques, des pages Web ou une imprimante à la prochaine connexion de votre appareil photo à un ordinateur. Vos destinataires peuvent alors visualiser vos images sans être confrontés à la complexité des pièces jointes volumineuses. Reportez-vous à la page 79.
- **Impression directe** - Imprimez directement depuis votre appareil photo vers toute imprimante compatible PictBridge sans devoir vous connecter à votre ordinateur. Reportez-vous à la page 89.
- **Aide intégrée à l'appareil** - Suivez les instructions sur l'écran pour vous aider à utiliser les fonctionnalités de l'appareil lorsque vous ne disposez pas du manuel à portée de main.

Pour bénéficier de capacités photographiques encore plus étendues, vous pouvez acheter une station d'accueil HP Photosmart



pour appareils photo de série M. Cette station d'accueil permet de transférer facilement des images vers un ordinateur ou une imprimante, de les visionner sur une télévision et de recharger les piles de votre appareil photo. La station d'accueil constitue en outre un rangement pratique pour votre appareil photo.

Configuration

Pour déterminer l'emplacement d'un composant de votre appareil photo (tel qu'un bouton ou un voyant) tout en suivant les instructions de cette section, reportez-vous à la section **Composants de l'appareil photo** à la page 22.

1. Fixation de la sangle

Fixez la sangle à l'attache prévue à cet effet située sur le côté de l'appareil, comme indiqué.



2. Installation des piles

1. Ouvrez le volet du compartiment de la carte mémoire/pile sur le côté de l'appareil photo en le faisant glisser vers le bas de l'appareil photo.
2. Insérez les piles conformément au schéma figurant à l'intérieur du volet.
3. Pour fermer le volet du compartiment de la carte mémoire/pile, enfoncez-le, puis faites-le glisser vers le haut de l'appareil jusqu'à ce qu'il s'enclenche.



Pour connaître les performances des piles alcalines, lithium et NiMH lorsqu'elles sont utilisées avec cet appareil, reportez-vous à la section **Performances par type de pile** à la page 161. Pour savoir comment optimiser l'autonomie des piles, reportez-vous à l'**Annexe A, Gestion des piles**, page 157 et suivantes.

CONSEIL : vous pouvez également utiliser un adaptateur secteur HP (en option) pour alimenter l'appareil photo. Si vous utilisez des piles NiMH rechargeables, vous pouvez les recharger dans l'appareil photo en utilisant un adaptateur secteur HP (en option) ou la station d'accueil HP Photosmart pour appareils photo de série M (en option), ou encore les recharger séparément dans le chargeur rapide HP Photosmart (en option). Pour plus d'informations, reportez-vous à l'**Annexe B, Achat d'accessoires pour l'appareil photo**, page 169 et suivantes.

3. Mise sous tension de l'appareil photo

Pour allumer votre appareil photo, poussez l'interrupteur ► ON/OFF vers la droite, puis relâchez-le.

L'objectif se déploie et le voyant d'alimentation, situé à gauche de l'interrupteur ► ON/OFF, s'allume en vert. Le logo HP apparaît également sur l'écran lors de la mise en marche de l'appareil.

4. Sélection de la langue

Vous êtes invité à sélectionner une langue la première fois que vous allumez l'appareil photo.

1. Sélectionnez la langue à l'aide des boutons ▲▼ ◀▶ du **Sélecteur** (Ⓢ).
2. Appuyez sur le bouton $\frac{\text{Menu}}{\text{OK}}$ pour sélectionner la langue en surbrillance.



CONSEIL : pour modifier la langue ultérieurement, utilisez le paramètre **Langue** du menu **Configuration**. Reportez-vous à la section **Langue** à la page 100.

5. Réglage de la zone

Une fois que vous avez sélectionné une langue, vous êtes invité à sélectionner le continent sur lequel vous vivez. Les paramètres **Langue** et **Zone** déterminent les valeurs par défaut du format de date et du format de signal vidéo pour l'affichage des images de l'appareil photo sur une télévision (reportez-vous à la section **Configuration TV** à la page 99).

1. Sélectionnez la zone à l'aide des boutons ▲▼ du **Sélecteur** (⊕).
2. Appuyez sur le bouton Menu
OK pour sélectionner la zone en surbrillance.

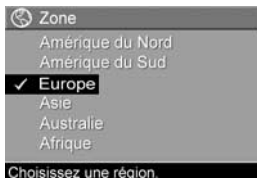

6. Réglage de la date et de l'heure

L'appareil photo dispose d'une horloge permettant d'enregistrer la date et l'heure de chaque prise de vue. Ces informations sont enregistrées dans les propriétés de l'image, que vous pouvez voir lorsque vous affichez l'image sur votre ordinateur. La date et l'heure peuvent également être incluses sur l'image (reportez-vous à la section **Inclusion de la date et de l'heure** à la page 61).

1. Le premier élément en surbrillance correspond au format de date/heure. Si vous souhaitez modifier ce format, utilisez les boutons ▲▼. Si ce format est correct, appuyez sur le bouton ► pour passer à la date.
2. Réglez le paramètre en surbrillance à l'aide des boutons ▲▼.

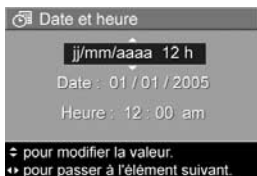

3. Appuyez sur les boutons ◀▶ pour passer aux autres sélections.
4. Répétez les étapes 2 et 3 jusqu'à ce que la date et l'heure soient correctement réglées.
5. Appuyez sur le bouton $\frac{\text{Menu}}{\text{OK}}$ après avoir sélectionné les date et heure adéquates. Un écran de confirmation apparaît, vous demandant si la date et l'heure sont correctement définies. Le cas échéant, appuyez sur le bouton $\frac{\text{Menu}}{\text{OK}}$ pour sélectionner **Oui**.

Dans le cas contraire, appuyez sur le bouton ▼ pour mettre en surbrillance **Non**, puis appuyez sur le bouton $\frac{\text{Menu}}{\text{OK}}$. L'écran **Date et heure** réapparaît. Répétez les étapes 1 à 6 pour définir les date et heure adéquates.

CONSEIL : pour modifier les paramètres de date et d'heure ultérieurement, utilisez le paramètre **Date et heure** du menu **Configuration**. Reportez-vous à la section **Date et heure** à la page 97.

7. Installation et formatage d'une carte mémoire (en option)

Votre appareil photo dispose d'une mémoire interne permettant d'enregistrer des images et des clips vidéo. Vous pouvez néanmoins enregistrer ces derniers sur une carte mémoire (achetée séparément). Pour plus d'informations sur les cartes mémoire prises en charge, reportez-vous à la section **Stockage** à la page 181.

1. Eteignez l'appareil photo et ouvrez le volet du compartiment de la carte mémoire/pile sur le côté de l'appareil photo.
2. Insérez la carte mémoire dans le petit emplacement situé au-dessus des piles, le côté cranté de la carte en premier, comme illustré. Vérifiez que la carte mémoire est bien positionnée.



3. Fermez le volet du compartiment de la carte mémoire/pile, puis allumez l'appareil photo.

Pour prévenir la corruption des cartes et des images, vous devez formater les cartes mémoire avant leur première utilisation, comme indiqué ci-après :

1. Appuyez sur le bouton $\frac{\text{Menu}}{\text{OK}}$, puis utilisez le bouton \blacktriangleright pour passer au **Menu Lecture** \blacktriangleright .
2. Appuyez sur le bouton \blacktriangledown pour mettre en surbrillance l'option **Supprimer**, puis sur le bouton $\frac{\text{Menu}}{\text{OK}}$ pour afficher le sous-menu **Supprimer**.

3. Utilisez le bouton ▼ pour mettre en surbrillance l'option **Formater la carte**, puis appuyez sur le bouton $\frac{\text{Menu}}{\text{OK}}$ pour afficher l'écran de confirmation **Formater la carte**.
4. Appuyez sur le bouton ▼ pour mettre en surbrillance **Oui**, puis sur $\frac{\text{Menu}}{\text{OK}}$ pour formater la carte.

Le message **Formatage de la carte...** apparaît sur l'écran alors que l'appareil photo formate la carte mémoire. Lorsque le formatage est terminé, l'écran de résumé du nombre d'images s'affiche (reportez-vous à la section **Ecran de résumé du nombre d'images** à la page 70).

Pour retirer la carte mémoire, vous devez d'abord éteindre l'appareil photo. Ouvrez ensuite le volet du compartiment de la pile/carte mémoire et enfoncez le bord supérieur de la carte mémoire ; celle-ci s'extraira alors du logement.

REMARQUE : si vous installez une carte mémoire dans l'appareil photo, toutes les nouvelles images et tous les nouveaux clips vidéo y seront stockés. Pour utiliser la mémoire interne et visionner les images qui y sont stockées, retirez la carte mémoire. Vous pouvez également transférer des images de la mémoire interne vers la carte mémoire (reportez-vous à la section **Cop. images sur carte...** à la page 101).

8. Installation du logiciel

Le logiciel HP Image Zone permet de transférer les images contenues dans l'appareil photo, de les visualiser, de les modifier, de les imprimer ou de les envoyer par courrier électronique. Il permet également de configurer le menu **HP Instant Share** de l'appareil photo.

REMARQUE : vous pouvez utiliser l'appareil photo même si vous n'installez pas le logiciel HP Image Zone. Certaines fonctionnalités en seront toutefois affectées. Pour plus d'informations, reportez-vous à la section **Utilisation de l'appareil photo sans le logiciel HP Image Zone** à la page 108.

REMARQUE : si vous avez du mal à installer ou à utiliser le logiciel HP Image Zone, consultez le site Web de l'assistance clientèle HP à l'adresse : **www.hp.com/support** pour plus d'informations.

Windows®

Pour que vous puissiez installer le logiciel HP Image Zone, votre ordinateur doit disposer d'un minimum de 64 Mo de RAM, du système d'exploitation Windows 2000, XP, 98, 98 Deuxième Edition ou Windows Millennium, et du logiciel de navigation Internet Explorer 5.5 Service Pack 2 ou supérieur. Internet Explorer 6 est recommandé. Si votre ordinateur remplit ces conditions, la version complète du logiciel HP Image Zone ou la version HP Image Zone Express est automatiquement installée. Certaines fonctionnalités contenues dans la version complète n'existent pas dans la version HP Image Zone Express. Pour plus d'informations, reportez-vous à la section **Logiciel HP Image Zone** à la page 105.

1. Fermez tous les programmes et désactivez temporairement le logiciel antivirus de votre ordinateur.
2. Insérez le CD-ROM du logiciel HP Image Zone dans le lecteur de votre ordinateur, puis suivez les instructions sur l'écran. Si l'écran d'installation n'apparaît pas, cliquez sur **Démarrer**, puis sur **Exécuter** et tapez **D:\Setup.exe** (où **D** correspond à la lettre désignant votre lecteur de CD-ROM). Cliquez ensuite sur **OK**.
3. Une fois l'installation du logiciel HP Image Zone terminée, activez de nouveau le logiciel antivirus que vous avez désactivé à l'étape 1.

Macintosh

La version complète du logiciel HP Image Zone est toujours installée sur les ordinateurs Macintosh.

1. Fermez tous les programmes et désactivez temporairement le logiciel antivirus de votre ordinateur.
2. Insérez le CD-ROM du logiciel HP Image Zone dans le lecteur de votre ordinateur.
3. Double-cliquez sur l'icône du CD-ROM située sur le bureau.
4. Cliquez deux fois sur l'icône d'installation, puis suivez les instructions sur l'écran pour installer le logiciel.
5. Une fois l'installation du logiciel HP Image Zone terminée, activez de nouveau le logiciel antivirus que vous avez désactivé à l'étape 1.

Guide de l'utilisateur sur CD-ROM

Vous trouverez le guide de l'utilisateur de cet appareil photo (dans plusieurs langues) sur le CD-ROM du logiciel HP Image Zone. Pour afficher le guide de l'utilisateur, procédez comme suit :

1. Insérez le CD-ROM du logiciel HP Image Zone dans le lecteur de votre ordinateur.
2. **Windows** : cliquez sur **Afficher le guide de l'utilisateur** dans la page principale de l'écran d'installation du CD-ROM.

Macintosh : consultez le fichier **readme** du dossier **docs** du CD-ROM du logiciel HP Image Zone pour trouver le guide de l'utilisateur dans votre langue.

Composants de l'appareil photo

Dans les tableaux suivants, reportez-vous aux pages mentionnées entre parenthèses après les noms des différents composants pour accéder aux informations correspondantes.

Partie supérieure de l'appareil photo







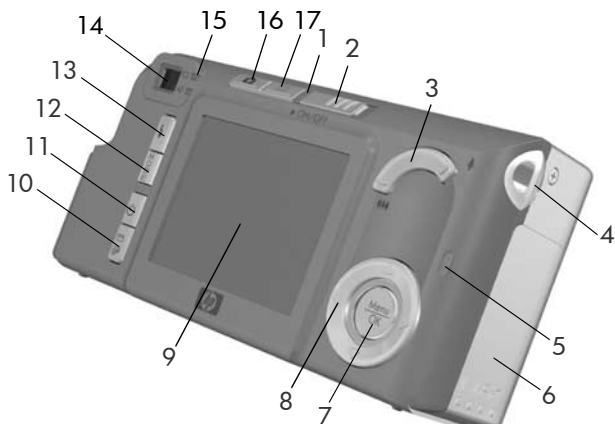







N°	Désignation	Description
1	Bouton Déclencheur (reportez-vous aux pages 35, 37)	<ul style="list-style-type: none">• Effectue la mise au point et prend une photo.• Enregistre des commentaires audio.
2	 Bouton Vidéo (page 37)	Démarre et interrompt l'enregistrement d'un clip vidéo.





Parties arrière et latérale droite de l'appareil photo



N°	Désignation	Description
1	Voyant d'alimentation	<ul style="list-style-type: none">• Voyant allumé - L'appareil est allumé.• Clignotement rapide - L'appareil s'éteint en raison d'un manque d'alimentation de la pile.• Clignotement lent - L'appareil charge les piles à l'aide de l'adaptateur secteur HP (en option).• Voyant éteint - L'appareil est éteint.
2	Bouton ▶ ON/OFF (reportez-vous à la page 14)	Permet d'allumer et d'éteindre l'appareil photo.

N°	Désignation	Description
3	Bouton de zoom (reportez-vous à la page 43)	<ul style="list-style-type: none"> •  Zoom arrière - Règle l'objectif sur la position grand angle pendant la prise de vue. •  Miniatures - En mode Lecture, permet de visualiser vos photos et les premières images de vos clips vidéo sous la forme d'un tableau de neuf miniatures par écran. •  Zoom avant - Règle l'objectif sur la position téléobjectif pendant la prise de vue. •  Agrandir - En mode Lecture, permet d'agrandir une photo.
4	Attache sangle (reportez-vous à la page 12)	Permet d'attacher une sangle à l'appareil photo.
5	Voyant de mémoire	<ul style="list-style-type: none"> • Clignotement rapide - L'appareil est en train d'écrire en mémoire interne ou sur une carte mémoire en option qui est installée. • Arrêt - L'appareil photo n'écrit pas dans la mémoire.
6	Volet du compartiment de la carte mémoire/pile (reportez-vous à la page 13)	Permet d'accéder aux piles et à la carte mémoire en option ou de les retirer.
7	Bouton ^{Menu} / _{OK} (reportez-vous aux pages 54, 73)	Permet d'afficher les menus Capture et Lecture , de sélectionner des options de menu, et de confirmer certaines actions sur l'écran.



N°	Désignation	Description
8	Sélecteur  avec boutons   et  	Permet de naviguer entre les menus et les photos sur l'écran de l'appareil.
9	Ecran (reportez-vous à la page 38)	Permet de cadrer des photos et des clips vidéo à l'aide du mode Prévisualisation , puis de les visualiser ultérieurement en mode Lecture . Permet également d'afficher tous les menus.
10	Bouton HP Instant Share/ Imprimer  /  (reportez-vous à la page 79)	Active et désactive le Menu HP Instant Share sur l'écran.
11	Bouton Retardateur/ Rafale  (reportez-vous aux pages 50, 53)	Permet de choisir parmi les modes Normal, Retardateur, Retardateur - 2 photos et Rafale .
12	Bouton MODE (reportez-vous à la page 48)	Permet de choisir parmi différents modes de prise de vue pour prendre vos photos.
13	Bouton Flash  (reportez-vous à la page 45)	Permet de choisir parmi les différentes options de flash.
14	Viseur (reportez-vous à la page 35)	Permet de cadrer le sujet de vos photos ou clips vidéo.

N°	Désignation	Description
15	Voyants du viseur	<ul style="list-style-type: none"> • Rouge en continu  - Une vidéo est en cours d'enregistrement. • AF vert en continu - Lorsque vous enfoncez le bouton Déclencheur à mi-course, l'appareil photo est prêt (l'exposition et la mise au point automatiques sont verrouillées et le flash est prêt). Ou, lorsque vous enfoncez le bouton Déclencheur à fond pour prendre une photo, ce voyant s'allume en continu pour indiquer que l'exposition et la mise au point automatiques ont fonctionné. • AF vert clignotant - Lorsque vous enfoncez le bouton Déclencheur à mi-course ou à fond, soit une erreur de mise au point s'est produite, soit le flash est en cours de chargement, soit l'appareil photo est en train de traiter une photo. • A la fois  et AF clignotant - Une erreur s'est produite qui empêche l'appareil photo de prendre une photo.
16	Bouton Prévisualisation  (reportez-vous à la page 38)	<ul style="list-style-type: none"> • Active et désactive le mode Prévisualisation sur l'écran. • Permet d'allumer l'écran si l'appareil photo est allumé. • Permet de fermer un menu sur l'écran.
17	Bouton Lecture  (reportez-vous à la page 67)	<ul style="list-style-type: none"> • Active et désactive la Lecture sur l'écran. • Permet d'accéder à la démonstration intégrée à l'appareil photo (reportez-vous à la page 33).

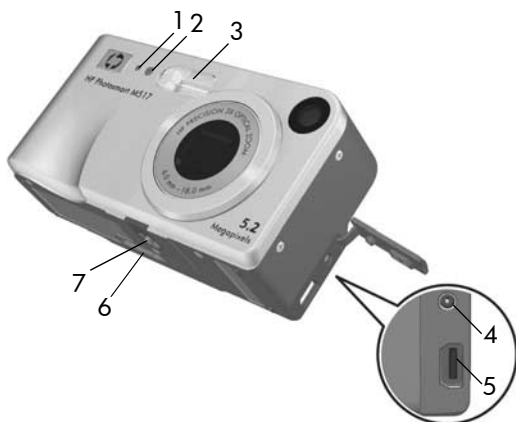
Avant, côté gauche et dessous de l'appareil photo



N°	Désignation	Description
1	Microphone (reportez-vous à la page 36)	Enregistre des commentaires audio associés aux photos ainsi que la partie audio des clips vidéo.
2	Voyant Retardateur/Vidéo (reportez-vous à la page 50)	Clignote pendant le compte à rebours avant la prise de vue ou l'enregistrement vidéo lorsque l'appareil est réglé sur Retardateur ou sur Retardateur - 2 photos . S'allume également en continu pendant l'enregistrement vidéo.
3	Flash (reportez-vous à la page 45)	Renforce l'éclairage pour améliorer la qualité de la photo.

N°	Désignation	Description
4	 Connecteur pour adaptateur secteur	Permet de brancher un adaptateur secteur HP (en option) sur l'appareil photo pour le faire fonctionner sans piles ou pour recharger des piles NiMH dans l'appareil.
5	 Connecteur USB (reportez-vous aux pages 87, 89)	Permet de brancher un câble USB entre l'appareil photo et un ordinateur équipé d'un port USB ou une imprimante compatible PictBridge.
6	Connecteur de la station d'accueil de l'appareil photo (reportez-vous à la page 169)	Permet de connecter l'appareil photo à la station d'accueil HP Photosmart pour appareils photo de série M (en option).
7	Logement pour trépied	Permet d'installer l'appareil photo sur un trépied.



Modes de l'appareil photo

Votre appareil photo dispose de deux modes principaux, permettant de réaliser certaines tâches. Chacun de ces modes possède un menu qui lui est associé et que vous pouvez utiliser pour régler les options de l'appareil photo ou effectuer des tâches dans le mode en question. Reportez-vous à la section suivante, **Menus de l'appareil photo**.

- **Capture** - Permet de prendre des photos et d'enregistrer des clips vidéo. Pour plus d'informations sur l'utilisation du mode **Capture**, reportez-vous au **Chapitre 2, Prises de vue et enregistrement de clips vidéo**, page 35 et suivantes.
- **Lecture** - Permet de revoir les photos et les clips vidéo que vous avez capturés. Pour plus d'informations sur l'utilisation du mode **Lecture**, reportez-vous au **Chapitre 3, Visualisation des images et des clips vidéo**, page 67 et suivantes.









Menus de l'appareil photo

Votre appareil photo dispose de cinq menus qui apparaissent sur l'écran situé au dos de l'appareil.

Pour accéder aux menus, appuyez sur le bouton , puis utilisez les boutons ◀▶ pour passer au menu souhaité. Pour sélectionner une option de menu, utilisez les boutons ▲▼ pour la mettre en surbrillance, puis appuyez sur le bouton  pour en afficher le sous-menu et en modifier les paramètres.

CONSEIL : vous pouvez modifier les paramètres des menus **Capture** et **Configuration** en mettant en surbrillance l'option de menu et en utilisant les boutons ◀▶ pour modifier le paramètre.

Pour quitter un menu, vous pouvez procéder comme suit :

- Appuyez sur le bouton **Prévisualisation**  ou sur le bouton **Lecture** .
- Utilisez les boutons   pour passer aux onglets de menu, situés en haut de l'écran. Vous pouvez sélectionner un autre menu en utilisant les boutons  , ou vous pouvez appuyer sur le bouton $\frac{\text{Menu}}{\text{OK}}$ pour quitter les menus et revenir au mode **Prévisualisation** ou **Lecture**.
- Utilisez les boutons   pour passer à l'option de menu  **QUITTER**, puis appuyez sur le bouton $\frac{\text{Menu}}{\text{OK}}$.

Le **Menu Capture**  permet de préciser des réglages pour prendre une photo, notamment la qualité de l'image, la lumière et l'exposition, la sensibilité ISO, les réglages de couleurs, et l'inclusion de la date et de l'heure sur les photos. Pour plus d'informations sur l'utilisation de ce menu, reportez-vous à la section **Utilisation du Menu Capture** à la page 54.



Le **Menu Lecture**  permet de réduire l'effet yeux rouges sur les photos prises avec un flash, de faire pivoter les images, d'ajouter du son et de supprimer des images de la mémoire interne ou de la carte mémoire (en option). Pour plus d'informations sur l'utilisation de ce menu, reportez-vous



à la section **Utilisation du Menu Lecture** à la page 73.

Le **Menu HP Instant Share** ✉ permet de sélectionner les images à envoyer aux imprimantes, aux adresses électroniques et aux autres services en ligne. Pour plus d'informations sur l'utilisation de ce menu, reportez-vous à la section **Utilisation du Menu HP Instant Share** à la page 80.



REMARQUE : pour utiliser le **Menu HP Instant Share** ✉ afin d'envoyer des images vers des destinations autres que des imprimantes (par exemple des adresses électroniques ou des services en ligne), vous devez d'abord configurer le menu. Reportez-vous à **Configuration des destinations en ligne dans l'appareil photo**, page 82.

Le **Menu Configuration** ⚙ permet de modifier les paramètres de configuration, par exemple la luminosité de l'écran, la date et l'heure, la langue et la configuration TV. Il permet également de transférer des images de la mémoire interne vers une carte mémoire (en option). Pour plus d'informations sur l'utilisation de ce menu, reportez-vous au **Chapitre 6, Utilisation du Menu Configuration**, page 93 et suivantes.



Le **Menu Aide** ? fournit des informations et des conseils utiles sur différents sujets tels que l'autonomie des piles, les boutons de l'appareil photo, l'enregistrement de sons, la visualisation des photos prises, etc. Utilisez ce menu lorsque vous ne disposez pas du guide de l'utilisateur à portée de main.



Écran d'état de l'appareil photo

Un écran d'état s'affiche pendant quelques secondes à chaque fois que vous appuyez sur les boutons **Flash** ⚡, **MODE** ou **Retardateur/Rafale** ⌚ lorsque vous êtes en mode **Lecture** ▶ ou lorsqu'un menu est affiché.

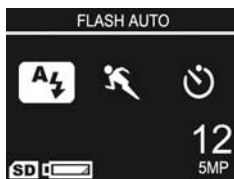



Le haut de l'écran indique le nom du paramètre sélectionné. Au-dessous, les icônes du mode de déclenchement en cours d'utilisation apparaissent (Flash, Mise au point et Retardateur/Rafale), l'icône correspondant au bouton sur lequel vous venez d'appuyer étant en surbrillance. Le bas de l'écran indique si une carte mémoire est installée (icône **SD**), et affiche l'indicateur de charge faible (reportez-vous à la section **Icônes de charge** à la page 163), le nombre de photos restantes et le paramètre **Qualité d'image** (dans l'exemple, **5MP**).

REMARQUE : l'écran d'état ne s'affiche pas lorsque le mode **Prévisualisation** est activé, excepté lorsque le **Menu Capture** est également affiché. À la place, l'icône correspondant au nouveau flash, au mode de prise de vue ou au paramètre retardateur/rafale s'affiche dans l'écran **Prévisualisation**.

Restauration des paramètres antérieurs

Les paramètres du flash, du mode de prise de vue et du retardateur/rafale, ainsi que certains des paramètres du **Menu Capture** que vous définissez, sont rétablis à leurs valeurs par défaut une fois que vous avez éteint l'appareil photo. Vous pouvez cependant restaurer vos derniers paramètres en maintenant enfoncé le bouton  tout en allumant l'appareil photo. Les icônes des paramètres rétablis s'affichent alors sur l'écran **Prévisualisation**.

Visualisation de la démonstration intégrée à l'appareil photo

Cet appareil photo propose un diaporama de ses fonctionnalités principales. Vous pouvez l'afficher à tout moment en maintenant le bouton **Lecture**  enfoncé pendant environ trois secondes. L'écran devient noir juste avant le début du diaporama. Pour quitter le diaporama à tout moment, appuyez sur le bouton .

2 Prises de vue et enregistrement de clips vidéo

Prises de vues fixes

Vous pouvez prendre des photos à tout moment lorsque l'appareil est allumé, quel que soit le mode d'affichage. Par exemple, si un menu est affiché au moment où vous appuyez sur le bouton **Déclencheur**, ce menu est annulé et l'appareil prend une photo. Pour prendre une photo, procédez comme suit :

1. Cadrez le sujet de votre photo dans le viseur.
2. Stabilisez l'appareil photo et enfoncez à mi-course le bouton **Déclencheur** situé sur le dessus de l'appareil photo. L'appareil photo mesure, puis verrouille la mise au point et l'exposition. Le collimateur de l'écran devient vert lorsque la mise au point est verrouillée (pour plus d'informations, reportez-vous à la section **Optimisation de la mise au point** à la page 40).
3. Enfoncez complètement le bouton **Déclencheur** pour prendre la photo. L'appareil photo émet un bip après la prise de la photo.



CONSEIL : tenez l'appareil photo des deux mains pour en réduire le mouvement lorsque vous appuyez sur le bouton **Déclencheur**.

Une fois la photo prise, l'image apparaît pendant quelques secondes sur l'écran actif. Cette fonction est appelée **Revisualisation instantanée**. Vous pouvez supprimer l'image au cours de la **Revisualisation instantanée** en appuyant sur le bouton ◀, puis en sélectionnant **Cette image** dans le sous-menu **Supprimer**.

Vous pouvez également utiliser le mode **Lecture** pour visualiser les photos que vous avez prises. Reportez-vous à la section **Utilisation du mode Lecture** à la page 67.

Enregistrement de commentaires audio avec les images fixes

Il existe deux façons d'associer un commentaire audio à une image fixe :

- Enregistrez le commentaire pendant que vous prenez la photo, en suivant la procédure expliquée dans cette section. Vous ne pouvez pas utiliser cette méthode lorsque vous utilisez les paramètres **Retardateur** ou **Rafale**.
- Ajoutez un commentaire audio après la prise de vue ou remplacez le commentaire audio associé lors de la prise de vue. Pour plus d'informations, reportez-vous à la section **Commentaire audio** à la page 77.

Pour enregistrer des sons lors de la prise d'une photo :





1. Après avoir appuyé sur le bouton **Déclencheur** pour prendre une photo, maintenez-le enfoncé pour enregistrer le commentaire audio. Une icône représentant un micro  et un compteur audio s'affichent sur l'écran pendant l'enregistrement.
2. Pour arrêter l'enregistrement audio, relâchez le bouton **Déclencheur** ; dans le cas contraire, l'enregistrement se poursuit jusqu'à ce que la mémoire de l'appareil photo soit saturée. Le commentaire audio n'est pas conservé si sa durée est inférieure à 2 secondes.

Pour supprimer un commentaire audio ou en enregistrer un nouveau, utilisez l'option **Commentaire audio** du menu **Lecture**. Reportez-vous à la section **Commentaire audio** à la page 77.

Pour entendre les commentaires audio ajoutés aux photos, transférez-les vers votre ordinateur et utilisez le logiciel HP Image Zone. Si vous disposez d'une station d'accueil HP Photosmart pour appareils photo de série M (en option), vous pouvez également écouter les commentaires audio en connectant votre appareil photo à un téléviseur via la station d'accueil. Pour obtenir des instructions, reportez-vous au Manuel de l'utilisateur de la station d'accueil.

Enregistrement de clips vidéo

REMARQUE : le zoom n'est pas disponible lors de l'enregistrement des clips vidéo.



1. Cadrez le sujet de votre clip vidéo dans le viseur.
2. Pour commencer l'enregistrement d'un clip vidéo, appuyez sur le bouton **Vidéo** , situé sur le dessus de l'appareil photo, puis relâchez-le. Si l'option **Prévisualisation** est activée, une icône vidéo , **ENREG.**, un compteur vidéo et un message indiquant comment terminer le clip vidéo apparaissent sur l'écran de l'appareil. Le voyant du viseur , situé à l'arrière de l'appareil, et le voyant Retardateur/Vidéo, situé à l'avant, s'allument en rouge.
3. Pour arrêter l'enregistrement du clip vidéo, appuyez de nouveau sur le bouton **Vidéo** , puis relâchez-le ; dans le cas contraire, l'enregistrement se poursuit jusqu'à ce que la mémoire de l'appareil photo soit saturée.



Une fois l'enregistrement terminé, la dernière image du clip vidéo apparaît quelques secondes sur l'écran. Cette fonction est appelée **Revisualisation instantanée**. Vous pouvez supprimer le clip vidéo pendant la **Revisualisation instantanée** en appuyant sur le bouton ◀, puis en sélectionnant **Cette image** dans le sous-menu **Supprimer**.

CONSEIL : un clip vidéo comprend l'environnement sonore. Pour entendre les commentaires audio de vos clips vidéo, transférez-les vers votre ordinateur, puis utilisez le logiciel HP Image Zone. Si vous disposez d'une station d'accueil HP Photosmart pour appareils photo de série M (en option), vous pouvez également écouter les commentaires audio de vos clips vidéo en connectant votre appareil photo à un téléviseur via la station d'accueil. Pour obtenir des instructions, reportez-vous au Manuel de l'utilisateur de la station d'accueil.

Utilisation du mode Prévisualisation

L'écran permet de cadrer vos photos et vos clips vidéo à l'aide du mode **Prévisualisation**. Pour activer le mode **Prévisualisation** à partir des menus ou lorsque l'écran est éteint, appuyez sur le bouton **Prévisualisation** . Pour désactiver le mode **Prévisualisation**, appuyez de nouveau sur le bouton **Prévisualisation** .

CONSEIL : l'utilisation du mode **Prévisualisation** entraîne un déchargement plus rapide de la pile. Pour économiser la pile, utilisez de préférence le viseur.

Le tableau suivant décrit les informations affichées sur l'écran **Prévisualisation** lorsque les paramètres de l'appareil photo sont réglés sur les valeurs par défaut et si une carte mémoire en option est installée. Si vous modifiez d'autres paramètres de l'appareil photo, les icônes correspondantes s'affichent également sur l'écran **Prévisualisation**.

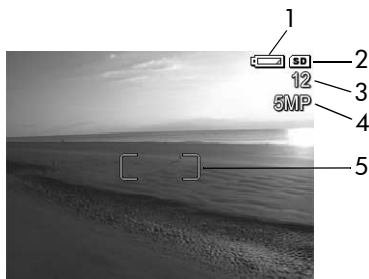

N°	Icône	Description
1		Indicateur de charge, comme cet indicateur de charge faible (reportez-vous à la section Icônes de charge à la page 163)
2		Indique qu'une carte mémoire est installée dans l'appareil photo
3	12	Nombre de photos restantes (le nombre réel dépend du paramètre Qualité d'image en cours et de l'espace disponible en mémoire)
4	5MP	Réglage de la Qualité d'image (la valeur par défaut est 5MP)
5		Collimateur (reportez-vous à la section Mise au point)

Mise au point

Le collimateur qui apparaît sur l'écran **Prévisualisation** indique la zone de mise au point pour la photo que vous prenez ou le clip vidéo que vous enregistrez. Lorsque vous appuyez sur le bouton **Déclencheur** jusqu'à mi-course pour prendre une photo, l'appareil mesure automatiquement la mise au point et l'exposition, puis les verrouille dans la zone de mise au point. Le collimateur de l'écran **Prévisualisation** devient vert lorsque l'appareil photo a trouvé et verrouillé la mise au point et l'exposition. Cette fonction est appelée Mise au point automatique.

Optimisation de la mise au point



Si l'appareil photo est réglé sur n'importe quel mode de prise de vue autre que **Macro**  (reportez-vous à la section **Utilisation des modes de prise de vue** à la page 48), l'appareil tente d'effectuer une mise au point automatique dans la plage de mise au point normale de 0,5 mètre jusqu'à l'infini. Toutefois, si l'appareil ne peut pas effectuer de mise au point dans l'un de ces modes de prise de vue, voici ce qui se passe :

- Le voyant du viseur **AF** clignote en vert et le collimateur de l'écran **Prévisualisation** devient rouge. Si vous appuyez complètement sur le bouton **Déclencheur**, l'appareil prend quand même la photo, mais celle-ci risque de ne pas être au point.

Pour mettre au point la photo, relâchez le bouton **Déclencheur**, recadrez le sujet de votre photo, puis appuyez de nouveau à mi-course sur le bouton **Déclencheur**.

Si le voyant **AF** du viseur continue de clignoter en vert et si le collimateur apparaît toujours en rouge après plusieurs tentatives, il se peut que le contraste ou l'éclairage soient insuffisants dans la zone de mise au point. Essayez d'utiliser la technique de **verrouillage de la mise au point** pour effectuer une mise au point sur un sujet à plus fort contraste ou plus lumineux se trouvant à la même distance. Pointez ensuite l'appareil sur le sujet d'origine sans relâcher le bouton **Déclencheur** (reportez-vous à la section **Verrouillage de la mise au point** à la page 42). Vous pouvez également améliorer l'éclairage, si c'est possible.

- Le voyant du viseur **AF** clignote en vert, le collimateur devient rouge et l'icône **Macro**  clignote dans l'écran **Prévisualisation**. Dans ce cas, le sujet est trop près par rapport à la plage normale. L'appareil prend la photo, mais celle-ci risque de ne pas être au point. Pour mettre au point la photo, éloignez-vous davantage du sujet que vous essayez de photographier ou réglez l'appareil en mode de prise de vue **Macro** (reportez-vous à la section **Utilisation des modes de prise de vue** à la page 48).

Si l'appareil est réglé en mode de prise de vue **Macro**  et s'il ne peut pas effectuer la mise au point, l'écran **Prévisualisation** affiche une icône **Macro**  qui clignote, ainsi qu'un message d'erreur, et le collimateur devient rouge. Les deux voyants du viseur clignotent également. Dans ce cas, l'appareil ne prend pas de photo.

Si le sujet de la photo ne se trouve pas dans la plage **Macro** (10 à 80 cm), éloignez-vous ou rapprochez-vous du sujet ou réglez l'appareil sur un mode de prise de vue autre que **Macro**  (reportez-vous à la section **Utilisation des modes de prise de vue** à la page 48).

Si le contraste n'est pas suffisant ou s'il n'y a pas assez de lumière dans la zone de mise au point, essayez d'utiliser la technique de **verrouillage de la mise au point** pour effectuer une mise au point sur un sujet à plus fort contraste ou plus lumineux se trouvant à la même distance. Pointez ensuite l'appareil sur le sujet d'origine sans relâcher le bouton **Déclencheur** (reportez-vous à la section **Verrouillage de la mise au point**). Vous pouvez également améliorer l'éclairage, si c'est possible.

Verrouillage de la mise au point

Le **verrouillage de la mise au point** permet de faire la mise au point sur un sujet ne se trouvant pas au centre du champ ou de capturer plus rapidement une action en faisant une mise au point préalable sur la zone dans laquelle l'action va se produire. Vous pouvez également l'utiliser pour faire la mise au point dans des conditions d'éclairage faible ou des zones peu contrastées.

1. Cadrez le sujet de votre photo dans le collimateur.
2. Appuyez sur bouton **Déclencheur** jusqu'à mi-course pour verrouiller la mise au point et l'exposition.
3. Maintenez le bouton **Déclencheur** enfoncé à mi-course pendant que vous recadrez l'image ou que vous repositionnez votre sujet.
4. Appuyez à fond sur le bouton **Déclencheur** pour prendre la photo.





Utilisation du zoom

Plus vous zoomez sur un sujet, plus les mouvements de l'appareil photo, même les plus faibles, sont amplifiés. On appelle ce phénomène le « bougé ». Par conséquent, en particulier en mode téléobjectif (3x), l'appareil doit être maintenu immobile afin que l'image ne soit pas floue. Si une icône représentant une main tremblante  apparaît sur l'écran **Prévisualisation**, vous devez stabiliser l'appareil photo en le rapprochant de vous, en le posant sur une surface stable ou en le fixant sur un trépied, faute de quoi la photo risque d'être floue.

Utilisation du zoom optique

Il fonctionne comme le zoom d'un appareil photo classique : des lentilles bougent à l'intérieur de l'appareil pour que le sujet de votre photo semble plus proche.

Appuyez sur **Zoom arrière**  et sur **Zoom avant**  sur le bouton de **zoom** pour faire passer l'objectif de la position grand angle (1x) à la position téléobjectif (3x).

REMARQUE : le zoom optique est désactivé lors de l'enregistrement des clips vidéo.



Utilisation du zoom numérique



Contrairement au zoom optique, le zoom numérique n'utilise pas de lentilles mobiles. L'appareil recadre la photo afin de faire paraître le sujet photographié de 1,05x à 7x plus proche pour le modèle HP Photosmart M417, et de 1,05x à 8x plus proche pour le modèle HP Photosmart M517.

1. Appuyez sur **Zoom avant**  sur le bouton de **zoom** pour effectuer un zoom optique jusqu'au niveau maximal, puis relâchez le bouton.
2. Appuyez de nouveau sur **Zoom avant**  et maintenez le bouton enfoncé jusqu'à ce que l'image affichée sur l'écran atteigne la dimension souhaitée. Un cadre jaune entoure la zone qui sera prise en photo et l'image s'agrandit dans le cadre jaune.



La valeur de la résolution sur la droite de l'écran diminue également à mesure que vous augmentez le zoom numérique. Par exemple, la valeur **4,3MP** remplace la valeur **5MP**, ce qui indique que l'image est réduite à la taille de 4,3 mégapixels.



3. Lorsque la taille de l'image vous convient, enfoncez à mi-course le bouton **Déclencheur** pour verrouiller la mise au point et l'exposition, puis appuyez complètement sur ce bouton pour prendre la photo.



Pour désactiver le zoom numérique et revenir au zoom optique, appuyez sur **Zoom arrière**  sur le bouton de **zoom** jusqu'à ce que le zoom numérique s'arrête. Relâchez **Zoom arrière** , puis appuyez de nouveau dessus.



REMARQUE : le zoom numérique n'est pas disponible lors de l'enregistrement de clips vidéo.

REMARQUE : le zoom numérique diminue la résolution d'une image, de sorte que la photo semble davantage pixelisée que la même photo prise avec le zoom optique. Si vous envoyez l'image par courrier électronique ou si vous l'insérez dans une page Web, cette perte de résolution ne sera probablement pas perceptible. En revanche, si vous souhaitez obtenir une qualité supérieure (pour l'impression, par exemple), limitez l'utilisation du zoom numérique. Il est également recommandé d'utiliser un trépied pour stabiliser l'appareil photo lorsque vous utilisez le zoom numérique.

Réglage du flash

Le bouton **Flash**  permet de faire défiler les différents réglages du flash de l'appareil photo. Pour modifier le réglage du flash, appuyez sur le bouton **Flash**  jusqu'à ce que le réglage souhaité apparaisse sur l'écran. Le tableau suivant décrit chacun des réglages du flash de l'appareil photo.

Paramètre	Description
Flash auto 	L'appareil évalue la luminosité et utilise le flash si nécessaire.
Réduction de l'effet yeux rouges 	L'appareil mesure la luminosité et utilise le flash avec la fonction de réduction de l'effet yeux rouges si nécessaire (reportez-vous à la section Réduction de l'effet yeux rouges à la page 47 pour obtenir une description plus détaillée de cette fonction).
Flash activé 	L'appareil photo utilise toujours le flash. Si la source de lumière est située derrière votre sujet, utilisez ce réglage pour augmenter l'éclairage de face. On parle de flash d'appoint.

Paramètre	Description
Flash désactivé 	<p>Le flash ne se déclenche pas, quelles que soient les conditions d'éclairage. Utilisez ce réglage pour prendre en photo des sujets mal éclairés se trouvant au-delà de la portée du flash. Les temps d'exposition risquent d'être plus longs si vous utilisez ce réglage. Vous devez donc utiliser un trépied pour éviter les photos floues dues aux problèmes de « bougé ».</p>
Nuit 	<p>L'appareil photo utilise le flash ainsi que la fonction de réduction de l'effet yeux rouges, si nécessaire, pour éclairer les objets au premier plan (reportez-vous à la section Réduction de l'effet yeux rouges à la page 47 pour obtenir une description de la réduction de l'effet yeux rouges). Il poursuit ensuite l'exposition comme si le flash ne s'était pas déclenché afin de capturer l'arrière-plan. Les temps d'exposition risquent d'être plus longs si vous utilisez ce réglage. Vous devez donc utiliser un trépied ou poser l'appareil sur une surface stable pour éviter les problèmes de « bougé ».</p>

Si le paramètre sélectionné n'est pas le paramètre **Flash auto** par défaut, l'icône correspondant à ce paramètre (reportez-vous au tableau précédent) apparaît sur l'écran **Prévisualisation**. Le nouveau paramètre reste actif jusqu'à ce que vous le modifiez à nouveau ou que vous éteigniez l'appareil photo. Le mode flash est rétabli à sa valeur par défaut, **Flash auto**, lorsque vous éteignez l'appareil photo.

REMARQUE : le flash n'est pas disponible avec le réglage **Rafale**, le mode de prise de vue **Déclenchement rapide** ou l'enregistrement de clips vidéo.

CONSEIL : pour restaurer le dernier réglage du flash au moment où vous avez éteint l'appareil photo, maintenez le bouton  enfoncé lorsque vous le rallumez.

Réduction de l'effet yeux rouges



Le phénomène des yeux rouges est causé par le reflet de la lumière du flash dans les yeux du sujet, qui donne parfois aux yeux d'une personne une couleur rouge, ou aux yeux d'un animal une couleur verte ou blanche, sur la photo capturée. Avec la réduction de l'effet yeux rouges, le flash se déclenche plusieurs fois très rapidement afin de réduire les pupilles des sujets, diminuant ainsi l'effet yeux rouges avant que l'appareil n'utilise le flash principal. La prise d'une photo sera plus longue avec la réduction de l'effet yeux rouges. En effet, l'obturation est retardée par le flash supplémentaire. Par conséquent, vérifiez que les personnes que vous prenez en photo attendent le deuxième flash.





CONSEIL : vous pouvez également réduire l'effet yeux rouges sur les photos que vous avez déjà prises. Reportez-vous à la section **Réduire l'effet yeux rouges** à la page 76.

Utilisation des modes de prise de vue

Les modes de prise de vue sont des réglages prédéfinis de l'appareil photo optimisés pour photographier certains types de scènes avec de meilleurs résultats. Dans chaque mode de prise de vue, l'appareil photo sélectionne les meilleurs réglages (sensibilité ISO, diaphragme (ouverture) et vitesse d'obturation, par exemple), en les optimisant en fonction de la scène ou de la situation.

Pour modifier le mode de prise de vue, appuyez sur le bouton **MODE** au dos de l'appareil photo jusqu'à ce que le mode de prise de vue souhaité s'affiche sur l'écran. Le tableau suivant décrit chacun des modes de prise de vue de l'appareil photo.

Paramètre	Description
Mode Auto	Utilisez ce mode lorsque vous souhaitez prendre rapidement une photo de bonne qualité et si vous n'avez pas le temps de sélectionner un mode de prise de vue particulier sur l'appareil photo. Le mode Auto donne de bons résultats pour la plupart des photos dans des situations normales. L'appareil photo sélectionne automatiquement la meilleure ouverture de diaphragme et la vitesse d'obturation la plus appropriée à la scène.
Macro 	Utilisez ce mode pour photographier en gros plan des sujets situés à moins de 0,80 m. Dans ce mode, la mise au point automatique comporte une plage de distance de 10 à 80 cm, et l'appareil ne prend pas de photo s'il ne peut pas effectuer la mise au point (reportez-vous à la section Mise au point à la page 40). Il est conseillé de ne pas utiliser le zoom en mode de prise de vue Macro  .



Paramètre	Description
Déclenchement rapide 	Utilisez ce mode dans des conditions d'éclairage vif lorsque le sujet se trouve à une distance moyenne ou grande de l'appareil. L'appareil utilise une mise au point fixe plutôt qu'une mise au point automatique, ce qui permet de prendre des photos très rapidement.
Action 	Utilisez ce mode pour photographier des événements sportifs, des voitures en mouvement ou toute autre scène dont vous souhaitez immobiliser le mouvement. L'appareil photo utilise des vitesses d'obturateur et des sensibilités ISO de plus en plus élevées pour immobiliser le sujet.
Portrait 	Utilisez ce mode si une ou plusieurs personnes constituent le sujet principal de votre photo. L'appareil photo associe une ouverture de diaphragme réduite pour que l'arrière-plan apparaisse flou et un piqué inférieur pour produire un effet naturel.
Paysage 	Utilisez ce mode pour photographier des scènes présentant une perspective importante, notamment des montagnes ou des gratte-ciel, lorsque vous souhaitez que le premier plan et l'arrière-plan soient au point. L'appareil photo associe une ouverture de diaphragme plus importante pour une plus grande profondeur de champ et un piqué supérieur pour produire un effet plus vif.
Plage/Neige 	Utilisez ce mode pour photographier des scènes extérieures très lumineuses en atténuant la clarté de la scène.

Si le paramètre sélectionné n'est pas le paramètre **Mode Auto** par défaut, l'icône correspondant à ce paramètre apparaît sur l'écran **Prévisualisation**. Le nouveau paramètre reste actif jusqu'à ce que vous le modifiez à nouveau ou que vous éteigniez l'appareil photo. Le réglage du mode de prise de vue est rétabli à sa valeur par défaut, **Mode Auto**, lorsque vous éteignez l'appareil photo.

REMARQUE : le mode de prise de vue ne s'applique pas lorsque vous enregistrez des clips vidéo.

CONSEIL : pour rétablir les paramètres du mode de prise de vue utilisés avant l'arrêt de l'appareil, maintenez le bouton  enfoncé lorsque vous rallumez l'appareil.

Utilisation des réglages du retardateur

1. Stabilisez l'appareil photo en utilisant un trépied ou en posant l'appareil sur une surface stable.
2. Appuyez sur le bouton **Retardateur/Rafale**  jusqu'à ce que l'indication **Retardateur**  ou **Retardateur - 2 photos**  apparaisse à l'écran. L'icône correspondant au retardateur apparaît sur l'écran **Prévisualisation**.
3. Cadrez le sujet dans le viseur ou dans l'écran **Prévisualisation**. Reportez-vous à la section **Utilisation du mode Prévisualisation** à la page 38.

4. Les procédures suivantes varient selon que vous capturez des photos ou que vous enregistrez des clips vidéo.

Pour les images fixes :

- a. Enfoncez le bouton **Déclencheur** à mi-course.
L'appareil photo mesure, puis verrouille la mise au point et l'exposition. L'appareil conserve ces paramètres jusqu'à ce que la photo soit prise.
- b. Appuyez à fond sur le bouton **Déclencheur**. Si la **prévisualisation** est activée, un compte à rebours de 10 secondes apparaît sur l'écran de l'appareil. Le voyant Retardateur/Vidéo situé à l'avant de l'appareil photo clignote ensuite pendant 10 secondes avant que l'appareil ne prenne la photo. Si vous réglez l'appareil sur **Retardateur - 2 photos**, après avoir pris une photo, le voyant Retardateur/Vidéo clignote quelques secondes de plus, jusqu'à la prise de la deuxième photo.

CONSEIL : si vous appuyez immédiatement sur le bouton **Déclencheur** à fond, l'appareil photo verrouille la mise au point et l'exposition juste avant l'expiration du délai de 10 secondes. Cette fonction est utile lorsqu'un ou plusieurs sujets doivent entrer dans le champ au cours de ces 10 secondes.

CONSEIL : vous ne pouvez pas enregistrer de commentaires audio pour une photo lorsque vous utilisez le Retardateur, mais vous pouvez en ajouter un ultérieurement (reportez-vous à la section **Commentaire audio** à la page 77).

Pour les clips vidéo :

Pour commencer l'enregistrement, appuyez sur le bouton **Vidéo** , puis relâchez-le. Si la **prévisualisation** est activée, un compte à rebours de 10 secondes apparaît sur l'écran de l'appareil. Le voyant Retardateur/Vidéo situé à l'avant de l'appareil photo clignote ensuite pendant 10 secondes avant que l'appareil ne commence à enregistrer le clip vidéo.

Pour arrêter l'enregistrement du clip vidéo, appuyez de nouveau sur le bouton **Vidéo**  ; dans le cas contraire, l'enregistrement se poursuit jusqu'à ce que la mémoire de l'appareil photo soit saturée.

REMARQUE : si vous utilisez les réglages **Retardateur** ou **Retardateur - 2 photos**, un seul clip vidéo est enregistré au terme du compte à rebours de 10 secondes.



Le retardateur est rétabli à sa valeur par défaut, **Normal**, une fois la photo prise ou le clip vidéo enregistré.

CONSEIL : si vous prenez des photos avec une faible luminosité, vous pouvez utiliser le retardateur pour vous aider à obtenir de bons résultats. Posez l'appareil sur une surface stable, par exemple un trépied, puis cadrez votre photo. Enfoncez ensuite avec précaution le bouton **Déclencheur** à mi-course, puis ne touchez plus l'appareil. L'appareil prend la photo 10 secondes après, et non immédiatement comme si vous aviez appuyé à fond sur le bouton Déclencheur. Le risque de « bougé » est éliminé lors de la prise de la photo.

CONSEIL : pour rétablir le réglage du retardateur utilisé avant l'arrêt de l'appareil, maintenez le bouton  enfoncé lorsque vous rallumez l'appareil.

Utilisation du réglage Rafale

Le mode Rafale permet de prendre jusqu'à 4 photos très rapidement. L'appareil continue ensuite à prendre des photos en rafale à une vitesse plus lente jusqu'à ce que vous relâchiez le bouton **Déclencheur** ou que la mémoire de l'appareil soit saturée.

1. Appuyez sur le bouton **Retardateur/Rafale**  jusqu'à ce que **Rafale**  s'affiche sur l'écran.
2. Cadrez le sujet dans le viseur ou dans l'écran **Prévisualisation**. Reportez-vous à la section **Utilisation du mode Prévisualisation** à la page 38.
3. Appuyez sur le bouton **Déclencheur** ; maintenez-le enfoncé. L'appareil prend 4 photos aussi vite que possible et continue à prendre des photos en rafale jusqu'à ce que vous relâchiez le bouton **Déclencheur** ou que la mémoire de l'appareil soit saturée.

L'écran reste éteint pendant la capture en mode Rafale. Une fois les photos prises, elles s'affichent une par une sur l'écran.

Lorsque le mode **Rafale** est sélectionné, l'icône **Rafale**  apparaît sur l'écran **Prévisualisation**. Ce paramètre reste actif jusqu'à ce que vous le changiez à nouveau ou que vous éteigniez l'appareil photo. Le paramètre Rafale est rétabli à sa valeur par défaut, **Normal**, lorsque vous éteignez l'appareil photo.

REMARQUE : le mode Rafale n'est pas disponible lors de l'enregistrement de clips vidéo. Vous ne pouvez pas enregistrer de commentaires audio lorsque vous utilisez le réglage Rafale, mais vous pouvez en ajouter un ultérieurement (reportez-vous à la section **Commentaire audio** à la page 77). De même, le flash ne fonctionne pas en mode Rafale.

CONSEIL : pour rétablir le réglage Rafale utilisé avant l'arrêt de l'appareil, maintenez le bouton $\frac{\text{Menu}}{\text{OK}}$ enfoncé lorsque vous rallumez l'appareil.

Utilisation du Menu Capture

Le **Menu Capture** permet de régler différents paramètres de l'appareil photo qui influent sur la qualité des images et des clips vidéo que vous capturez avec l'appareil photo.

1. Pour afficher le **Menu Capture**, appuyez sur le bouton **Prévisualisation** , puis sur le bouton $\frac{\text{Menu}}{\text{OK}}$. Si le mode **Prévisualisation** est déjà activé, appuyez simplement sur le bouton $\frac{\text{Menu}}{\text{OK}}$.



2. Utilisez les boutons \blacktriangle \blacktriangledown pour faire défiler les options du **Menu Capture**.
3. Appuyez sur le bouton $\frac{\text{Menu}}{\text{OK}}$ pour sélectionner une option mise en surbrillance et afficher son sous-menu ou utilisez les boutons \blacktriangleleft \blacktriangleright pour modifier les paramètres de l'option mise en surbrillance sans consulter son sous-menu.

4. Dans un sous-menu, utilisez les boutons ▲▼ et le bouton $\frac{\text{Menu}}{\text{OK}}$ pour modifier les paramètres de l'option **Menu Capture**.
5. Pour quitter le **Menu Capture**, appuyez sur le bouton **Prévisualisation** . Pour connaître les autres façons de quitter un menu, reportez-vous à la section **Menus de l'appareil photo** à la page 29.

CONSEIL : certains paramètres du **Menu Capture** que vous modifiez sont rétablis à leurs valeurs par défaut lorsque vous éteignez l'appareil. Pour rétablir les valeurs par défaut du **Menu Capture**, maintenez le bouton $\frac{\text{Menu}}{\text{OK}}$ enfoncé lorsque vous rallumez l'appareil.

Aide pour les options de menu

Aide... est la dernière option de chacun des sous-menus du **Menu Capture**. Elle fournit des informations sur une option donnée du **Menu Capture** et sur ses paramètres. Par exemple, si vous appuyez sur le bouton $\frac{\text{Menu}}{\text{OK}}$ quand

Aide... est en surbrillance dans le sous-menu **Balance des blancs**, l'écran d'aide de la **Balance des blancs** s'affiche, comme indiqué.

Utilisez les boutons ▲▼ pour faire défiler les écrans d'aide. Pour quitter l'aide et revenir au sous-menu particulier du **Menu Capture**, appuyez sur le bouton $\frac{\text{Menu}}{\text{OK}}$.

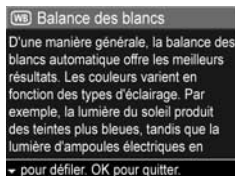

Qualité d'image

La qualité d'image permet de définir la résolution et la compression JPEG des photos que vous prenez avec l'appareil. Le sous-menu **Qualité d'image** comporte cinq paramètres.

1. Dans le **Menu Capture** (reportez-vous à la page 54), sélectionnez **Qualité d'image**.
2. Dans le sous-menu **Qualité d'image**, utilisez les boutons ▲▼ pour mettre un paramètre en surbrillance.
3. Appuyez sur le bouton $\frac{\text{Menu}}{\text{OK}}$ pour enregistrer le paramètre et revenir au **Menu Capture**.



Le tableau suivant décrit les paramètres de l'option **Qualité d'image** de manière plus détaillée :

Paramètre	Description
-----------	-------------

5MP Opt.	Les images bénéficieront de la plus haute résolution et de la compression la plus faible. Ce paramètre produit des images de très haute qualité et offre un rendu des couleurs plus fidèle, mais il utilise plus de mémoire. Il est recommandé si vous envisagez d'imprimer les images à un format supérieur à 29,7 sur 42 cm.
-----------------	--

5MP	Les images bénéficient de la résolution la plus élevée et leur compression est moyenne. Ce paramètre produit des images de grande qualité, mais utilise moins de mémoire que le paramètre 5MP Opt. décrit ci-dessus. Il s'agit du paramètre par défaut, recommandé si vous envisagez d'imprimer des images à une taille de 29,7 sur 42 cm.
------------	---

Paramètre **Description**

3MP Les images bénéficient d'une résolution d'environ 3MP et leur compression est moyenne. Ce paramètre utilise moins de mémoire ; il est recommandé si vous envisagez d'imprimer des images à une taille de 21 sur 29,7 cm.

1MP Les images bénéficient d'une résolution d'environ 1MP et leur compression est moyenne. Ce paramètre utilise moins de mémoire, mais il produit des images de qualité inférieure. Il convient cependant aux images que vous souhaitez envoyer par courrier électronique ou publier sur Internet.

VGA La résolution des images est de 640 x 480 et leur compression est moyenne. Ce paramètre est celui qui utilise le moins de mémoire, mais il produit des images de qualité inférieure. Il est recommandé pour les images que vous souhaitez envoyer par courrier électronique ou publier sur Internet.

Le paramètre **Qualité d'image** n'affecte pas seulement la qualité des images, mais également le nombre d'images qui peuvent être stockées dans la mémoire interne de l'appareil photo ou sur une carte mémoire (en option). Par exemple, le paramètre **5MP Opt.** permet d'obtenir la meilleure qualité d'image, mais utilise davantage d'espace de mémoire que le paramètre immédiatement inférieur, **5MP**. De même, il est possible de stocker bien plus d'images en mémoire en utilisant les paramètres **1MP** ou **VGA** qu'en utilisant le paramètre **5MP** ; toutefois, les images ainsi obtenues sont de qualité inférieure.

Le compte **Photos restantes** qui apparaît au bas de l'écran du sous-menu **Qualité d'image** est mis à jour lorsque vous mettez chaque paramètre en surbrillance. Pour plus d'informations sur le paramètre **Qualité d'image** et son effet sur le nombre d'images pouvant être enregistrées en mémoire interne, reportez-vous à la section **Capacité de la mémoire** à la page 184.

Le paramètre **Qualité d'image** (du tableau précédent) apparaît dans l'écran **Prévisualisation**. Le nouveau paramètre reste actif jusqu'à ce qu'il soit modifié à nouveau, même si vous éteignez l'appareil photo.

REMARQUE : ce paramètre ne s'applique pas à l'enregistrement de clips vidéo.

REMARQUE : avec le zoom numérique, la résolution est moins bonne si vous effectuez un zoom avant. Reportez-vous à la section **Utilisation du zoom numérique** à la page 44.

Eclairage adaptatif

Ce paramètre équilibre le rapport entre les zones lumineuses et sombres d'une photo, en conservant les contrastes doux, mais en supprimant les contrastes durs. Les zones sombres de la photo sont éclairées alors que les zones lumineuses sont laissées telles quelles. Voici comment le paramètre **Eclairage adaptatif** permet d'améliorer une image :

Sans **éclairage adaptatif** :



Avec **éclairage adaptatif** :



L'**éclairage adaptatif** est utile dans les situations suivantes :

- Scènes extérieures avec soleil et ombre
- Temps nuageux avec un ciel très lumineux
- Scènes d'intérieur avec flash (pour atténuer ou supprimer l'effet du flash)
- Scènes à contre-jour dans lesquelles le sujet est trop éloigné de la portée du flash standard

Vous pouvez utiliser le paramètre **Eclairage adaptatif** avec ou sans flash. Cependant, il n'est pas recommandé de l'utiliser pour le remplacer. Contrairement au flash, le paramètre **Eclairage adaptatif** n'a pas d'impact sur les paramètres d'exposition. Les zones lumineuses peuvent sembler criardes ou pixellisées, et les photos d'intérieur ou de nuit peuvent être floues si elles sont prises sans flash ou sans trépied.

1. Dans le **Menu Capture** (reportez-vous à la page 54), sélectionnez **Eclairage adaptatif**.

2. Dans le sous-menu **Eclairage adaptatif**, utilisez les boutons ▲▼ pour mettre un paramètre en surbrillance.

3. Appuyez sur le bouton $\frac{\text{Menu}}{\text{OK}}$ pour enregistrer le paramètre et revenir au **Menu Capture**.



Le tableau suivant explique les paramètres de manière plus détaillée :

Paramètre	Description
Désact.	L'appareil photo traite l'image comme si elle était normale. Il s'agit du paramètre par défaut.
Activé 	L'appareil photo éclaire légèrement les zones sombres de la photo sans changer les zones lumineuses.

Si le nouveau paramètre est défini sur **Activé**, l'icône correspondante apparaît sur l'écran **Prévisualisation**.

Le nouveau paramètre reste actif jusqu'à ce qu'il soit modifié à nouveau, même si vous éteignez l'appareil photo.

REMARQUE : ce paramètre ne s'applique pas à l'enregistrement de clips vidéo.

REMARQUE : si le paramètre **Eclairage adaptatif** est activé, l'appareil photo a besoin de plus de temps pour stocker une photo en mémoire, car un traitement complémentaire est nécessaire avant le stockage.

Couleurs

Ce réglage permet de définir la couleur des images que vous capturez. Par exemple, si vous définissez ce paramètre sur **Sépia**, vos images sont capturées dans des teintes brunes qui leur donnent un aspect vieilli ou rétro.

REMARQUE : après avoir pris une photo en utilisant les valeurs **Noir et blanc** ou **Sépia**, vous ne pouvez plus régler l'image sur **Couleur** par la suite.

1. Dans le **Menu Capture** (reportez-vous à la page 54), sélectionnez **Couleurs**.
2. Dans le sous-menu **Couleurs**, utilisez les boutons ▲▼ pour mettre un paramètre en surbrillance. Ce nouveau paramètre est appliqué sur l'écran **Prévisualisation** derrière le menu, de sorte que vous pouvez visualiser l'effet du paramètre choisi sur l'image.
3. Appuyez sur le bouton Menu/OK pour enregistrer ce paramètre et revenir au **Menu Capture**.



Le nouveau paramètre reste actif jusqu'à ce que vous le changiez à nouveau ou que vous éteigniez l'appareil photo. Le paramètre **Couleurs** est rétabli à sa valeur par défaut, **Couleur**, lorsque vous éteignez l'appareil photo.

Inclusion de la date et de l'heure

Ce paramètre inclut la date seule ou la date et l'heure de la prise de la photo dans l'angle inférieur gauche de l'image. Une fois que vous avez sélectionné l'un des paramètres **Incl. date/heure**, la date seule ou la date et l'heure sont incluses dans toutes les photos prises par la suite, mais pas sur les photos prises antérieurement.



Si vous avez pris une photo en utilisant le paramètre **Date seulement** ou **Date et heure**, il est impossible de supprimer par la suite la date ou la date et l'heure incluses sur la photo.

CONSEIL : vérifiez que le réglage de la date et de l'heure est correct avant d'utiliser cette fonctionnalité (reportez-vous à la section **Date et heure** à la page 97).

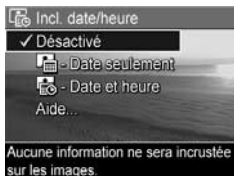
1. Dans le **Menu Capture** (reportez-vous à la page 54), sélectionnez **Incl. date/heure**.
2. Dans le sous-menu **Incl. date/heure**, utilisez les boutons ▲▼ pour mettre un paramètre en surbrillance.
3. Appuyez sur le bouton  pour enregistrer ce paramètre et revenir au **Menu Capture**.



Le tableau suivant explique les paramètres de manière plus détaillée :

Paramètre	Description
Désact.	L'appareil photo n'imprime pas la date ou la date et l'heure sur l'image.
Date seulement 	L'appareil photo inclut de manière permanente la date dans l'angle inférieur gauche de l'image.
Date et heure 	L'appareil photo inclut de manière permanente la date et l'heure dans l'angle inférieur gauche de l'image.

Si le paramètre sélectionné n'est pas le paramètre par défaut **Désact.**, l'icône correspondant à ce paramètre (reportez-vous au tableau précédent) apparaît dans l'écran **Prévisualisation**. Le nouveau paramètre reste actif jusqu'à ce qu'il soit modifié à nouveau, même si vous éteignez l'appareil photo.

REMARQUE : ce paramètre ne s'applique pas à l'enregistrement de clips vidéo.

Compensation de l'exposition

Dans des conditions d'éclairage difficiles, vous pouvez utiliser l'option **Compens. exposition** pour remplacer le réglage automatique de l'exposition effectué par l'appareil photo.

L'option **Compens. exposition** est utile pour les scènes comportant beaucoup d'objets clairs (tels qu'un objet blanc sur un arrière-plan lumineux) ou beaucoup d'objets sombres (tels qu'un objet noir sur un fond sombre). Sans l'utilisation de la **Compens. exposition**, les scènes comportant beaucoup d'objets clairs ou sombres peuvent avoir un rendu grisé. Dans une scène comportant beaucoup d'objets clairs, augmentez la compensation de l'exposition (chiffre positif) pour obtenir un résultat plus clair. Dans une scène comportant beaucoup d'objets sombres, réduisez la compensation de l'exposition pour assombrir la scène et obtenir des couleurs plus proches du noir.

1. Dans le **Menu Capture** (reportez-vous à la page 54), sélectionnez **Compens. exposition**.
2. Dans le sous-menu **Compens. exposition**, utilisez les boutons ◀ ▶ pour modifier la valeur de l'exposition par incréments de 0,5, de - 2 à + 2. Ce nouveau paramètre est appliqué sur l'écran **Prévisualisation** derrière le menu, de telle sorte que vous pouvez visualiser l'effet du paramètre choisi sur l'image.
3. Appuyez sur le bouton $\frac{\text{Menu}}{\text{OK}}$ pour enregistrer ce paramètre et revenir au **Menu Capture**.



Si le paramètre sélectionné n'est pas le paramètre par défaut **0** (zéro), la valeur de ce paramètre apparaît sur l'écran **Prévisualisation** à côté de l'icône . Le nouveau paramètre reste actif jusqu'à ce que vous le changiez à nouveau ou que vous éteigniez l'appareil photo. Le paramètre **Compens. exposition** est rétabli à sa valeur par défaut, **0**, lorsque vous éteignez l'appareil photo.





Balance des blancs

Les couleurs varient en fonction des conditions d'éclairage. Par exemple, la lumière du soleil tend plus vers le bleu tandis que la lumière artificielle en intérieur tend plus vers le jaune. Les scènes où une seule couleur est prédominante peuvent nécessiter un réglage de la balance des blancs pour que l'appareil photo offre un rendu plus fidèle et que les blancs apparaissent blancs dans l'image finale. Vous pouvez également modifier la balance des blancs pour obtenir des effets créatifs. Par exemple, le paramètre **Soleil** peut donner à l'image une teinte plus chaude.

1. Dans le **Menu Capture** (reportez-vous à la page 54), sélectionnez **Balance des blancs**.
2. Dans le sous-menu **Balance des blancs**, utilisez les boutons ▲▼ pour mettre un paramètre en surbrillance. Ce nouveau paramètre est appliqué sur l'écran **Prévisualisation** derrière le menu, de telle sorte que vous pouvez visualiser l'effet du paramètre choisi sur l'image.
3. Appuyez sur le bouton  pour enregistrer ce paramètre et revenir au **Menu Capture**.



Le tableau suivant explique les paramètres de manière plus détaillée :

Paramètre	Description
Auto	L'appareil photo identifie et corrige automatiquement la luminosité de la scène. Il s'agit du paramètre par défaut.
 Soleil	L'appareil photo équilibre les couleurs en considérant que la photo est prise en extérieur, par temps ensoleillé ou clair.
 Ombre	L'appareil photo équilibre les couleurs en considérant que la photo est prise en extérieur à l'ombre, par temps nuageux ou au coucher du soleil.
 Tungstène	L'appareil photo équilibre les couleurs en considérant que la photo est prise sous un éclairage incandescent ou halogène (les plus courants dans les maisons).
 Fluorescente	L'appareil photo équilibre les couleurs en considérant que la photo est prise sous un éclairage fluorescent.

Si le paramètre sélectionné n'est pas le paramètre par défaut **Auto**, l'icône correspondant à ce paramètre (reportez-vous au tableau précédent) apparaît sur l'écran **Prévisualisation**. Le nouveau paramètre reste actif jusqu'à ce que vous le changiez à nouveau ou que vous éteigniez l'appareil photo. Le paramètre **Balance des blancs** est rétabli à sa valeur par défaut, **Auto**, lorsque vous éteignez l'appareil photo.

Sensibilité ISO

Ce paramètre permet de régler la sensibilité à la lumière de l'appareil photo. Lorsque l'option **Sensibilité ISO** est définie sur la valeur par défaut, **Auto**, l'appareil photo sélectionne la sensibilité ISO la mieux appropriée pour la scène.

Les sensibilités ISO inférieures offrent la meilleure qualité d'image et le minimum de granularité (ou bruit), mais entraînent une vitesse d'obturation plus lente. Si vous prenez une photo dans des conditions de faible éclairage, sans flash, et avec une sensibilité **ISO 100**, il est recommandé d'utiliser un trépied. En revanche, les sensibilités ISO supérieures permettent des vitesses d'obturation supérieures et peuvent être utilisées pour prendre des photos dans des zones sombres sans flash ou pour photographier des objets en déplacement rapide. Des sensibilités ISO supérieures produisent des photos plus pixellisées.

1. Dans le **Menu Capture** (reportez-vous à la page 54), sélectionnez **Sensibilité ISO**.

2. Dans le sous-menu **Sensibilité ISO**, utilisez les boutons ▲▼ pour mettre un paramètre en surbrillance.

3. Appuyez sur le bouton $\frac{\text{Menu}}{\text{OK}}$ pour enregistrer ce paramètre et revenir au **Menu Capture**.





Si le paramètre sélectionné n'est pas le paramètre **Auto** par défaut, l'icône correspondant à ce paramètre (icône utilisée dans le sous-menu **Sensibilité ISO**) apparaît sur l'écran **Prévisualisation**. Le nouveau paramètre reste actif jusqu'à ce que vous le changiez à nouveau ou que vous éteigniez l'appareil photo. Le paramètre **Sensibilité ISO** est rétabli à sa valeur par défaut, **Auto**, lorsque vous éteignez l'appareil photo.

REMARQUE : ce paramètre ne s'applique pas à l'enregistrement de clips vidéo ou lorsque le mode de prise de vue est réglé sur **Action**, **Portrait**, **Paysage** ou **Déclenchement rapide**.





3 Visualisation des images et des clips vidéo

La fonction **Lecture** permet de visualiser les images et les clips vidéo stockés sur votre appareil photo. En mode **Lecture**, vous pouvez également utiliser le **bouton de zoom** pour visualiser des miniatures de vos photos ou pour agrandir des photos afin de les voir de plus près sur l'appareil photo. Reportez-vous aux sections **Visualisation de miniatures** à la page 71 et **Agrandissement d'images** à la page 72. En outre, le **Menu Lecture** permet de supprimer des images ou des clips vidéo, d'enregistrer des sons pour les joindre à des photos, de réduire l'effet yeux rouges et de faire pivoter des images. Reportez-vous à la section **Utilisation du Menu Lecture** à la page 73.

Utilisation du mode Lecture

1. Il y a deux façons d'activer la **Lecture**.
 - Lorsque l'appareil est allumé, appuyez sur le bouton Lecture .
 - Lorsque l'appareil est éteint, maintenez le bouton **Lecture**  enfoncé tout en poussant l'interrupteur  pour allumer l'appareil. Cela permet d'activer la **Lecture** sans déployer l'objectif.

La dernière photo prise/visualisée ou le dernier clip vidéo enregistré/visualisé s'affiche sur l'écran.

2. Utilisez les boutons   pour parcourir vos images et vos clips vidéo. Pour les faire défiler plus rapidement, appuyez sur l'un des boutons   et maintenez-le enfoncé.







Seule la première image de chaque clip vidéo, indiqué par l'icône de vidéo , apparaît. Les clips vidéo se mettent automatiquement en marche lorsque la première image du clip est restée affichée pendant 2 secondes.

3. Pour éteindre l'écran après avoir visualisé vos images et vos clips vidéo, appuyez de nouveau sur le bouton **Lecture** .

REMARQUE : pour entendre les commentaires audio ajoutés aux photos, transférez-les vers votre ordinateur et utilisez le logiciel HP Image Zone. Si vous disposez d'une station d'accueil HP Photosmart pour appareils de série M (en option), vous pouvez écouter les commentaires audio en connectant votre appareil photo à un téléviseur via la station d'accueil. Pour obtenir des instructions, reportez-vous au Manuel de l'utilisateur de la station d'accueil.

Pendant la **Lecture**, l'écran fournit des informations sur chaque image ou clip vidéo. Le tableau suivant décrit les informations affichées.





N°	Icône	Description
1		S'affiche lorsque le niveau de la pile est faible (reportez-vous à la section Icônes de charge à la page 163).
2		S'affiche uniquement lorsqu'une carte mémoire en option est installée sur l'appareil photo.
3		S'affiche pendant les toutes premières secondes du mode Lecture pour indiquer que vous pouvez parcourir vos images ou vos clips vidéo en utilisant les boutons ◀▶.
4		3 Indique que l'image a été sélectionnée pour être envoyée à 3 destinations à l'aide de HP Instant Share (reportez-vous à la section Utilisation de HP Instant Share à la page 79).
5		2 Indique que l'image a été sélectionnée pour être imprimée en 2 exemplaires à l'aide de HP Instant Share (reportez-vous à la section Utilisation de HP Instant Share à la page 79).
6	18 sur 43	Indique la position de l'image ou du clip vidéo par rapport au nombre total d'images et de clips vidéo stockés dans la carte mémoire.
7	0:29	• Indique la durée du commentaire audio ou du clip vidéo.
	 ou	• Indique qu'un commentaire audio est associé à l'image.
		• Indique qu'il s'agit d'un clip vidéo.

Ecran de résumé du nombre d'images

Lorsque vous appuyez sur le bouton ► tout en visualisant la dernière image, l'écran de résumé du nombre d'images apparaît. Il affiche le nombre de photos prises et le nombre de photos restantes. Des compteurs indiquant le nombre total







d'images sélectionnées pour **HP Instant Share**  et pour l'impression  apparaissent dans l'angle supérieur gauche de l'écran. En outre, des icônes apparaissent dans l'angle supérieur droit de l'écran. Elles correspondent à une carte mémoire en option si elle est installée (indiquée par l'icône ) et à l'indicateur de charge (par exemple, l'indicateur de pile faible ; reportez-vous à la section **Icônes de charge** à la page 163).

Visualisation de miniatures

La vue **Miniature** permet d'afficher les photos que vous avez prises ou les premières images des clips vidéo que vous avez enregistrés sous la forme d'un tableau contenant neuf images miniatures par écran.



1. En mode **Lecture** (reportez-vous à la page 67), appuyez sur **Miniatures**  (fonction similaire à **Zoom arrière** ) sur le **bouton de zoom**. Une vue **Miniature** comportant neuf photos ou images de clip vidéo au maximum apparaît sur l'écran de l'appareil photo. L'image ou le clip vidéo sélectionné(e) est entouré(e) d'une bordure jaune.
2. Utilisez les boutons   pour naviguer horizontalement jusqu'à la miniature précédente ou suivante.
3. Appuyez sur les boutons   pour naviguer verticalement jusqu'à la miniature située directement au-dessus ou au-dessous de la miniature en cours.
4. Appuyez sur le bouton  pour quitter la vue **Miniature** et revenir au mode **Lecture**. La photo ou le clip vidéo en cours (qui était entouré(e) d'une bordure jaune en vue **Miniature**) est de nouveau affiché(e) en plein écran.



En bas de chaque miniature, l'icône **HP Instant Share**  indique que la photo a été sélectionnée pour une ou plusieurs destinations **HP Instant Share** ; l'icône d'une imprimante  indique, quant à elle, que la photo a été sélectionnée pour être imprimée, et l'icône de vidéo  signifie qu'il s'agit d'un clip vidéo. Enfin, l'icône d'audio  indique qu'un commentaire audio accompagne la photo.

Agrandissement d'images

Cette fonction ne peut être utilisée qu'à des fins de visualisation ; elle ne modifie pas l'image définitivement.

1. En mode **Lecture** (reportez-vous à la page 67), appuyez sur **Agrandir**  (fonction similaire à **Zoom avant**  sur le **bouton de zoom**). L'image en cours est automatiquement agrandie 2 fois. La partie centrale de l'image agrandie est affichée, ainsi que quatre flèches qui indiquent que vous pouvez vous déplacer autour de l'image agrandie.











2. Utilisez les boutons  et  pour vous déplacer autour de l'image agrandie.
3. Utilisez les fonctions **Zoom avant**  et **Zoom arrière**  pour augmenter ou réduire l'agrandissement.
4. Appuyez sur le bouton  pour quitter la vue **Agrandir** et revenir au mode **Lecture**. L'image en cours s'affiche à nouveau en plein écran.

REMARQUE : cette fonction est uniquement disponible pour les images fixes ; les clips vidéo ne peuvent pas être agrandis.





Utilisation du Menu Lecture

Le **Menu Lecture** permet d'afficher et de supprimer des photos ou des clips vidéo, de restaurer des images supprimées et de formater la mémoire interne de l'appareil ou la carte mémoire en option. En outre, il vous autorise à réduire l'effet yeux rouges des sujets photographiés avec un flash, à joindre des commentaires audio à des photos et à manipuler des photos en les faisant pivoter.

1. Pour afficher le **Menu Lecture**, appuyez sur le bouton  alors que vous êtes en mode **Lecture**. Si vous n'êtes pas dans le bon mode, appuyez d'abord sur le bouton **Lecture** , puis sur le bouton .
2. Utilisez les boutons   pour mettre en surbrillance les options du **Menu Lecture** à gauche de l'écran. Les options du **Menu Lecture** sont décrites plus loin dans cette section.
3. Déplacez-vous vers la photo ou le clip vidéo à utiliser en appuyant sur les boutons  .
4. Pour sélectionner l'option en surbrillance du **Menu Lecture**, appuyez sur le bouton . Suivez les instructions sur l'écran pour exécuter la tâche sélectionnée.
5. Pour quitter le **Menu Lecture** et revenir au mode **Lecture**, appuyez sur le bouton **Prévisualisation** . Pour connaître les autres façons de quitter un menu, reportez-vous à la section **Menus de l'appareil photo** à la page 29.

Le tableau suivant récapitule les options du **Menu Lecture**.



N°	Icône	Description
1		Supprimer : affiche un sous-menu permettant de supprimer la photo ou le clip vidéo affiché, de supprimer l'ensemble des photos et des clips vidéo, de formater la mémoire interne ou une carte mémoire en option et de restaurer la dernière image supprimée (reportez-vous à la section Suppression à la page 75).
2		Réduire l'effet yeux rouges : réduit sur les photos l'effet yeux rouges des personnes photographiées avec un flash (reportez-vous à la section Réduire l'effet yeux rouges à la page 76).
3		Rotation : fait pivoter l'image affichée de 90 degrés dans le sens sélectionné (reportez-vous à la section Rotation à la page 77).
4		Commentaire audio : enregistre un commentaire audio à joindre à la photo en cours (reportez-vous à la section Commentaire audio à la page 77).
5		QUITTER : permet de quitter le Menu Lecture .

Suppression

Dans le **Menu Lecture** (reportez-vous à la page 73), lorsque vous sélectionnez **Supprimer**, le sous-menu **Supprimer** s'affiche. Utilisez les boutons ▲▼ pour mettre une option en surbrillance, puis appuyez sur le bouton  pour la sélectionner.



Ce sous-menu fournit les options suivantes :

- **Annuler** : revient au **Menu Lecture** sans supprimer l'image ou le clip vidéo affiché.
- **Cette image** : supprime l'image ou le clip vidéo actuellement affiché(e).
- **Ttes images sur la carte/Ttes images en mémoire** : supprime l'ensemble des images et clips vidéo situés en mémoire interne ou sur une carte mémoire en option installée dans l'appareil photo.
- **Formater la mémoire/la carte** : supprime l'ensemble des images, clips vidéo et fichiers présents en mémoire interne ou sur une carte mémoire en option, puis formate la mémoire interne ou la carte mémoire.

Pour prévenir la corruption des cartes et des images, utilisez l'option **Formater la carte** pour formater les cartes mémoire en option avant leur première utilisation. Utilisez également cette option si vous souhaitez supprimer toutes les images et tous les clips vidéo stockés sur une carte.

- **Annul. dern. suppression** : restaure l'image ou les images les plus récemment supprimées, selon que vous avez sélectionné l'option **Cette image** ou **Ttes images en mémoire/Ttes images sur la carte** dans le sous-menu **Supprimer** (cette option n'est affichée que lorsqu'une suppression a été effectuée).

REMARQUE : avec l'option **Annul. dern. suppression**, vous ne pouvez restaurer que la dernière suppression. Dès que vous effectuez une autre opération, telle que la mise hors tension de l'appareil ou une autre prise de vue, la suppression que vous avez effectuée devient définitive et l'image ne peut plus être restaurée.

Réduire l'effet yeux rouges

Dans le **Menu Lecture** (reportez-vous à la page 73), lorsque vous sélectionnez l'option **Réduire l'effet yeux rouges**, l'appareil commence immédiatement à traiter la photo en cours pour réduire l'effet yeux rouges des sujets photographiés. La réduction de l'effet yeux rouges prend quelques secondes. A la fin du processus, la photo corrigée s'affiche avec des bordures vertes entourant les zones corrigées et le sous-menu **Réduire l'effet yeux rouges**, qui propose trois options :

- **Enregistrer modifications :** enregistre la réduction de l'effet yeux rouges (remplacement de l'image d'origine) et revient au **Menu Lecture**.
- **Visualiser modifications :** affiche une vue agrandie de l'image avec des bordures vertes autour des zones corrigées. Dans ce mode, vous pouvez agrandir l'image et vous déplacer autour d'elle. Pour revenir au sous-menu **Réduire l'effet yeux rouges**, appuyez sur le bouton Menu
OK.
- **Annuler :** revient au **Menu Lecture** sans enregistrer la réduction de l'effet yeux rouges.

REMARQUE : cette option de menu est uniquement disponible pour les photos que vous avez prises avec un flash. Elle n'est pas disponible pour les clips vidéo.

Rotation

Dans le **Menu Lecture** (reportez-vous à la page 73), lorsque vous sélectionnez **Rotation**, l'appareil affiche un sous-menu qui permet de faire pivoter l'image par incréments de 90 degrés.

1. Dans le **Menu Lecture**, sélectionnez **Rotation**.
2. Utilisez les boutons ◀▶ pour faire pivoter l'image dans le sens des aiguilles d'une montre ou dans le sens inverse. L'image affichée subit une rotation.
3. Après avoir amené l'image dans l'orientation souhaitée, appuyez sur le bouton $\frac{\text{Menu}}{\text{OK}}$ pour quitter le sous-menu **Rotation** et enregistrer la nouvelle image.

REMARQUE : cette option de menu n'est pas disponible pour les clips vidéo.

Commentaire audio

Pour enregistrer un commentaire audio pour une photo qui n'en a pas déjà, procédez comme suit :

1. Dans le **Menu Lecture** (reportez-vous à la page 73), sélectionnez **Commentaire audio**. L'enregistrement audio commence immédiatement après la sélection de cette option de menu. Pendant l'enregistrement, une icône représentant un micro  et un compteur du temps écoulé s'affichent.
2. Pour interrompre l'enregistrement, appuyez sur le bouton $\frac{\text{Menu}}{\text{OK}}$; si vous ne le faites pas, l'enregistrement se poursuit jusqu'à ce que la mémoire de l'appareil photo soit pleine. Lorsque l'enregistrement est interrompu, le **Menu Lecture** apparaît sur l'écran.

Si un commentaire audio est déjà associé à l'image affichée, lorsque vous sélectionnez **Commentaire audio**, le sous-menu **Commentaire audio** apparaît. Ce sous-menu comprend plusieurs options :

- **Conserver commentaire** : conserve le commentaire audio actuel et revient au **Menu Lecture**.
- **Enreg. nouv. comment.** : commence à enregistrer le commentaire audio en remplaçant le précédent.
- **Supprimer commentaire** : supprime le commentaire audio actuel et revient au **Menu Lecture**.

CONSEIL : pour entendre les commentaires audio ajoutés aux photos, transférez-les vers votre ordinateur et utilisez le logiciel HP Image Zone. Si vous disposez d'une station d'accueil HP Photosmart pour appareils de série M (en option), vous pouvez écouter les commentaires audio en connectant votre appareil photo à un téléviseur via la station d'accueil. Pour obtenir des instructions, reportez-vous au Manuel de l'utilisateur de la station d'accueil.

REMARQUE : cette option de menu n'est pas disponible pour les clips vidéo.

4 Utilisation de HP Instant Share



Cet appareil photo est doté d'une fonction intéressante, appelée **HP Instant Share**, qui permet de sélectionner facilement des images enregistrées pour les envoyer automatiquement à différents types de destinations ou à une imprimante, à la prochaine connexion de l'appareil à votre ordinateur ou à votre imprimante. Vous pouvez également personnaliser le **Menu HP Instant Share** pour qu'il contienne des adresses électroniques (y compris des listes de diffusion), des albums en ligne et d'autres services en ligne de votre choix. Vous pouvez facilement utiliser **HP Instant Share** une fois que vous avez pris des photos :







1. Configurez des destinations sur votre appareil (reportez-vous à la page 82).
2. Sélectionnez des photos sur votre appareil pour les envoyer à des destinations en ligne (reportez-vous à la page 84).

REMARQUE : pour utiliser les fonctionnalités **HP Instant Share**, vous devez avoir installé la version complète du logiciel HP Image Zone sur votre ordinateur. Si votre ordinateur utilise le système d'exploitation Windows, reportez-vous à la section **Configuration requise (Windows seulement)** à la page 106 pour déterminer si cette version complète est installée. La version complète du logiciel HP Image Zone est toujours installée sur les ordinateurs Macintosh.

REMARQUE : les services en ligne disponibles varient selon les régions. Consultez le site www.hp.com/go/instantshare pour voir une démonstration de **HP Instant Share**.





Utilisation du Menu HP Instant Share

Le **Menu HP Instant Share** par défaut permet de sélectionner des images pour les imprimer automatiquement à la prochaine connexion de votre appareil à votre ordinateur ou à l'imprimante. Vous pouvez ajouter des destinations comme des adresses électroniques (y compris des listes de diffusion), des albums en ligne ou d'autres services en ligne au **Menu HP Instant Share** par le biais de l'option de menu **Conf. HP Instant Share...**   (reportez-vous à la section **Configuration des destinations en ligne dans l'appareil photo** à la page 82).

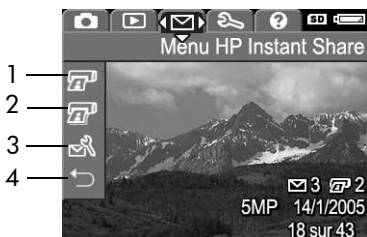
1. Pour afficher le **Menu HP Instant Share**, appuyez sur le bouton **HP Instant Share/Imprimer**  /  situé à l'arrière de l'appareil. La dernière photo prise ou visualisée apparaît sur l'écran, le **Menu HP Instant Share** étant superposé.
2. Utilisez les boutons   pour faire défiler les options du **Menu HP Instant Share** .
3. Appuyez sur le bouton  pour sélectionner une option en surbrillance.
4. Pour quitter le **Menu HP Instant Share**, appuyez sur le bouton **Prévisualisation** . Pour connaître les autres façons de quitter un menu, reportez-vous à la section **Menus de l'appareil photo** à la page 29.

Le tableau suivant décrit toutes les options par défaut du **Menu HP Instant Share**.



N°	Icône	Description
1		Imprimer 1 copie de l'image actuellement affichée lorsque l'appareil photo est connecté à un ordinateur ou à une imprimante (reportez-vous à la section Envoi d'images vers des destinations à la page 84).
2		Imprimer 2 copies de l'image affichée.
3		Conf. HP Instant Share... permet d'ajouter des destinations de courrier électronique et d'autres destinations HP Instant Share au Menu HP Instant Share . Reportez-vous à la section Configuration des destinations en ligne dans l'appareil photo à la page 82.
4		QUITTER permet de quitter le Menu HP Instant Share .



CONSEIL : si vous sélectionnez les images à imprimer à l'aide de **HP Instant Share**, puis les apportez à un service d'impression, vous devez préciser qu'il existe un fichier DPOF standard qui indique les images à imprimer ainsi que leur nombre.

Configuration des destinations en ligne dans l'appareil photo



Vous pouvez configurer au maximum 32 destinations **HP Instant Share** (par exemple, des adresses électroniques ou des listes de diffusion) dans le **Menu HP Instant Share**.

REMARQUE : pour pouvoir effectuer cette procédure, vous devez disposer d'une connexion Internet.

REMARQUE : si l'appareil photo est équipé d'une carte mémoire, vérifiez qu'elle n'est pas verrouillée et qu'elle dispose de suffisamment d'espace libre.

1. Vérifiez que la version complète du logiciel HP Image Zone est installée sur votre ordinateur (reportez-vous aux pages 19 et 105).
2. Allumez votre appareil photo et appuyez sur le bouton **HP Instant Share/Imprimer**  / .
3. Utilisez le bouton  pour mettre en surbrillance **Conf. HP Instant Share...** , puis appuyez sur le bouton . Un message vous invite à connecter l'appareil photo à votre ordinateur.
4. Connectez l'appareil allumé à votre ordinateur à l'aide du câble USB fourni avec l'appareil. Branchez la plus grande fiche du câble sur votre ordinateur et la plus petite, sur le connecteur USB situé sur le côté de l'appareil.















Vous pouvez également connecter l'appareil à l'ordinateur à l'aide d'une station d'accueil HP Photosmart pour appareils photo de série M (en option) en plaçant l'appareil dans la station d'accueil et en appuyant sur le bouton **Enregistrer/Imprimer**  /  de la station.

5. L'étape suivante diffère légèrement selon que vous utilisez un ordinateur Windows ou Macintosh.
 - **Windows** : la connexion de l'appareil à l'ordinateur active le programme de **configuration de HP Instant Share**. Si une autre boîte de dialogue s'affiche, fermez-la en cliquant sur **Annuler**. Dans le programme de **configuration de HP Instant Share**, cliquez sur **Démarrer**, puis suivez les instructions sur l'écran pour configurer des destinations sur l'ordinateur et les enregistrer sur l'appareil photo.
 - **Macintosh** : la connexion de l'appareil à l'ordinateur active l'**assistant de configuration de HP Instant Share**. Cliquez sur **Continuer**, puis suivez les instructions sur l'écran pour configurer des destinations sur l'ordinateur et les enregistrer sur votre appareil.

Envoi d'images vers des destinations

Vous pouvez envoyer plusieurs photos à un nombre quelconque de destinations **HP Instant Share**. Vous ne pouvez pas envoyer de clips vidéo.

1. Allumez l'appareil, puis appuyez sur le bouton **HP Instant Share/Imprimer**  /  pour afficher le **Menu HP Instant Share** .
2. Utilisez les boutons   pour mettre en surbrillance la première destination vers laquelle vous souhaitez envoyer une ou plusieurs images.
3. Utilisez les boutons   pour atteindre la photo à envoyer à la destination sélectionnée.
4. Appuyez sur le bouton $\frac{\text{Menu}}{\text{OK}}$. Une marque  apparaît en regard de cette destination dans le **Menu HP Instant Share**. Pour désélectionner cette destination, appuyez à nouveau sur le bouton $\frac{\text{Menu}}{\text{OK}}$.
5. Si vous souhaitez attribuer d'autres destinations à l'image en cours, utilisez les boutons   pour mettre en surbrillance ces destinations, puis appuyez sur le bouton $\frac{\text{Menu}}{\text{OK}}$ pour les sélectionner.
6. Choisissez les autres images à l'aide des boutons  , puis sélectionnez les destinations correspondantes.
7. Lorsque vous avez fini, quittez le **Menu HP Instant Share** en appuyant sur le bouton **Prévisualisation** . Pour connaître les autres façons de quitter un menu, reportez-vous à la section **Menus de l'appareil photo** à la page 29.



8. Connectez l'appareil à votre ordinateur en suivant la procédure décrite à la section **Transfert d'images vers l'ordinateur** à la page 87. Les images sont envoyées automatiquement vers leurs destinations **HP Instant Share** respectives.
- Les images que vous sélectionnez pour l'envoi vers des destinations de courrier électronique ne sont pas envoyées sous forme de pièces jointes. Elles sont téléchargées sur un site Web HP sécurisé, puis un message est envoyé à chaque adresse électronique. Ce message contient des images miniatures, ainsi qu'un lien vers la page Web, dans laquelle le destinataire peut effectuer diverses tâches : vous répondre, imprimer les images, les enregistrer sur son ordinateur, les transférer, etc. Cela permet aux destinataires utilisant différents programmes de messagerie de visualiser vos images sans se préoccuper des pièces jointes.
 - Les images que vous sélectionnez pour l'envoi vers des destinations **Imprimer** sont imprimées automatiquement à partir de l'ordinateur.

REMARQUE : si vous connectez directement l'appareil à une imprimante, comme décrit à la section **Impression directe d'images à partir de l'appareil photo** à la page 89, toutes les images que vous sélectionnez pour l'impression sont imprimées automatiquement.

5 Transfert et impression d'images

Transfert d'images vers l'ordinateur

CONSEIL : vous pouvez également effectuer cette tâche à l'aide d'un lecteur de carte mémoire (reportez-vous à la section **Utilisation d'un lecteur de carte mémoire** à la page 109) ou de la station d'accueil HP Photosmart pour appareils photo de série M en option (reportez-vous au Manuel de l'utilisateur de la station d'accueil).

1. Vérifiez les points suivants :

- Le logiciel HP Image Zone ou le logiciel HP Image Zone Express est installé sur votre ordinateur (reportez-vous à la section **Installation du logiciel** à la page 19). Pour transférer des images sur un ordinateur non équipé du logiciel HP Image Zone, reportez-vous à la section **Utilisation de l'appareil photo sans le logiciel HP Image Zone** à la page 108.
- Si vous avez sélectionné des images stockées dans l'appareil photo pour les imprimer ou pour les envoyer à des destinations **HP Instant Share**, vérifiez que l'ordinateur est connecté à une imprimante et/ou à Internet.

2. Votre appareil photo est livré avec un câble USB spécial qui permet de le connecter à un ordinateur. Raccordez le connecteur le plus grand du câble USB à l'ordinateur.

3. Ouvrez le volet sur le côté de l'appareil photo et raccordez la petite extrémité du câble USB au connecteur USB de l'appareil.

4. Allumez l'appareil photo.

- **Windows** : le logiciel de transfert d'images HP dispose d'une fonctionnalité de téléchargement. Cliquez sur **Démarrer le transfert** dans l'écran **Transférer des images à partir d'un appareil photo/d'une carte**. Les images sont transférées sur l'ordinateur et, si des photos ont été sélectionnées pour des destinations HP Instant Share (reportez-vous à la page 84), ces actions sont effectuées. Lorsque l'écran de **résumé des actions de l'image** apparaît sur l'ordinateur, vous pouvez déconnecter l'appareil de l'ordinateur.
- **Macintosh** : le logiciel Image Capture ou le logiciel iPhoto dispose d'une fonctionnalité de téléchargement. L'écran indiquant que le **traitement est prêt à commencer** s'affiche, et vous pouvez commencer le transfert des images sur l'ordinateur. Lorsque le téléchargement est terminé, vous pouvez déconnecter l'appareil de l'ordinateur.



Impression directe d'images à partir de l'appareil photo

Vous pouvez connecter l'appareil photo directement à une imprimante compatible PictBridge pour imprimer des images. Pour déterminer si votre imprimante est de ce type, recherchez le logo PictBridge sur votre imprimante.



1. Vérifiez que l'imprimante est allumée. Aucun voyant ne doit clignoter sur l'imprimante et aucun message d'erreur en rapport avec l'imprimante ne doit s'afficher. Le cas échéant, chargez du papier dans l'imprimante.
2. Connectez l'appareil photo à l'imprimante.

- a. Vérifiez que le paramètre **Configuration USB** de votre appareil est défini sur **App. photo numérique** (reportez-vous à la section **Configuration USB** à la page 98).



- b. Branchez le gros connecteur plat du câble USB livré avec votre appareil sur le port approprié de l'imprimante PictBridge.

CONSEIL : le port PictBridge se situe en général à l'avant de l'imprimante.

3. Ouvrez le volet caoutchouté sur le côté de l'appareil photo et raccordez la petite extrémité du câble USB au connecteur USB de l'appareil.

4. Lorsque l'appareil photo est connecté à l'imprimante, le menu **Config. d'impression** s'affiche sur l'appareil. Si vous avez déjà sélectionné des images à imprimer à l'aide du bouton du **Menu HP Instant**

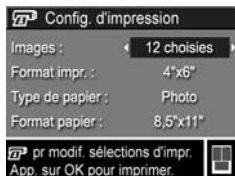

Share, le nombre d'images sélectionné est indiqué. Dans le cas contraire, l'appareil affiche la mention **Images : TOUTES**.

Un aperçu avant impression s'affiche dans l'angle inférieur droit de l'écran **Config. d'impression**, décrivant la mise en page qui sera utilisée pour l'impression des images. Cet aperçu est mis à jour à mesure que vous modifiez les réglages **Format impr.** et **Format papier**.

Si **par défaut** est affiché pour les options **Format impr.** ou **Format papier**, aucun aperçu avant impression ne s'affiche. L'imprimante déterminera automatiquement la mise en page qui sera utilisée pour l'impression des images.

5. Pour modifier les paramètres du menu **Config. d'impression**, utilisez les boutons ▲▼ de l'appareil photo pour sélectionner une option de menu, puis les boutons ◀▶ pour changer le paramètre.
6. Lorsque les paramètres sont corrects, appuyez sur le bouton  de l'appareil pour démarrer l'impression.

Vous pouvez imprimer les images sélectionnées (reportez-vous à la page 84) dès que l'appareil est connecté à l'imprimante.

REMARQUE : les clips vidéo ne sont pas directement imprimables depuis l'appareil photo. Si votre imprimante est équipée d'un emplacement de carte mémoire et si vous pouvez imprimer des clips vidéo, vous pouvez insérer la carte mémoire directement dans son emplacement, puis imprimer le clip vidéo. Pour plus d'informations, reportez-vous au manuel de votre imprimante.

REMARQUE : si vous connectez l'appareil photo à une imprimante autre que HP et si vous rencontrez des problèmes d'impression, contactez son fabricant. HP ne propose pas d'assistance clientèle pour ce type d'imprimante.

CONSEIL : outre cette méthode d'impression, vous pouvez imprimer directement des images à partir de l'appareil photo de l'une des manières suivantes :

- Si vous possédez une carte mémoire (en option) qui contient des images que vous souhaitez imprimer, et si votre imprimante est équipée d'un emplacement de carte mémoire, retirez la carte mémoire de l'appareil photo, puis insérez-la dans l'emplacement prévu sur l'imprimante. Reportez-vous au manuel de votre imprimante pour obtenir des instructions.
- Si vous possédez une station d'accueil HP Photosmart pour appareils photo de série M en option, vous pouvez connecter l'appareil photo à l'imprimante en utilisant cette station d'accueil. Reportez-vous au Manuel de l'utilisateur pour obtenir des instructions.

6 Utilisation du Menu Configuration

Le **Menu Configuration** permet de régler un certain nombre de paramètres de l'appareil photo, tels que le son, la date et l'heure et la configuration de la connexion USB ou TV.

1. Pour afficher le **Menu Configuration**, affichez d'abord n'importe quel autre menu (reportez-vous à la section **Menus de l'appareil photo** à la page 29), puis utilisez les boutons ◀▶ pour passer à l'onglet du **Menu Configuration** 🔑.

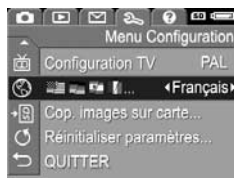

2. Utilisez les boutons ▲▼ pour parcourir les options du **Menu Configuration**.
3. Appuyez sur le bouton $\frac{\text{Menu}}{\text{OK}}$ pour sélectionner une option mise en surbrillance et afficher son sous-menu ou utilisez les boutons ◀▶ pour modifier les paramètres de l'option mise en surbrillance sans consulter son sous-menu.
4. Dans un sous-menu, utilisez les boutons ▲▼, puis le bouton $\frac{\text{Menu}}{\text{OK}}$ pour modifier les paramètres de l'option **Menu Configuration**.
5. Pour quitter le **Menu Configuration**, appuyez sur le bouton **Prévisualisation** 📷. Pour connaître les autres façons de quitter un menu, reportez-vous à la section **Menus de l'appareil photo** à la page 29.

Luminosité écran

Ce paramètre permet de régler la luminosité de l'écran en fonction des conditions ambiantes. Vous pouvez l'utiliser pour augmenter la luminosité dans un environnement très éclairé ou pour la réduire afin d'économiser la pile.

Le réglage par défaut de l'option **Luminosité écran** est **Moyenne**.

1. Dans le **Menu Configuration** (reportez-vous à la page 93), sélectionnez **Luminosité écran**.
2. Dans le sous-menu **Luminosité écran**, mettez en surbrillance le niveau de luminosité de votre choix. Ce nouveau paramètre est appliqué sur l'écran **Prévisualisation** derrière le menu, de telle sorte que vous pouvez visualiser l'effet de chaque paramètre choisi sur la luminosité de l'écran.
3. Appuyez sur le bouton $\frac{\text{Menu}}{\text{OK}}$ pour enregistrer ce paramètre et revenir au **Menu Configuration**.



Le nouveau paramètre reste actif jusqu'à ce qu'il soit modifié à nouveau, même si vous éteignez l'appareil photo.

Sons de l'appareil

Les sons de l'appareil sont ceux que l'appareil émet lorsque vous l'allumez, appuyez sur un bouton ou prenez une photo. Ce ne sont pas les commentaires audio enregistrés avec des images ou des clips vidéo.

Le réglage par défaut de l'option **Sons de l'appareil** est **Activé**.

1. Dans le **Menu Configuration** (reportez-vous à la page 93), sélectionnez **Sons de l'appareil**.
2. Dans le sous-menu **Sons de l'appareil**, mettez en surbrillance **Désactivé** ou **Activé**.
3. Appuyez sur le bouton $\frac{\text{Menu}}{\text{OK}}$ pour enregistrer ce paramètre et revenir au **Menu Configuration**.



Le nouveau paramètre reste actif jusqu'à ce qu'il soit modifié à nouveau, même si vous éteignez l'appareil photo.

Prévisualisation au démarrage

Ce paramètre permet de régler l'appareil photo pour qu'il affiche automatiquement un écran **Prévisualisation** chaque fois que vous l'allumez, ou pour qu'il éteigne cet écran chaque fois que vous éteignez l'appareil.

Le réglage par défaut de l'option **Prévisual. au démarrage** est **Prévisualisation activée**.

CONSEIL : définir la **Prévisual. au démarrage** sur **Prévisualisation désact.** permet d'économiser la pile.

1. Dans le **Menu Configuration** (reportez-vous à la page 93), sélectionnez **Prévisualisation**.
2. Dans le sous-menu **Prévisual. au démarrage**, mettez en surbrillance **Prévisualisation activée** ou **Prévisualisation désact.**
3. Appuyez sur le bouton $\frac{\text{Menu}}{\text{OK}}$ pour enregistrer ce paramètre et revenir au **Menu Configuration**.

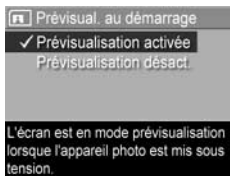

Le nouveau paramètre reste actif jusqu'à ce qu'il soit modifié à nouveau, même si vous éteignez l'appareil photo.

Date et heure

Ce paramètre permet de définir le format d'affichage de la date et de l'heure sur l'appareil photo et de régler la date et l'heure actuelles. Cette opération est généralement effectuée lors de la configuration initiale de l'appareil photo.

Toutefois, vous devrez peut-être redéfinir la date et l'heure si vous vous rendez dans une région située dans un fuseau horaire différent, si l'appareil est resté sans pile trop longtemps ou si la date ou l'heure ne sont pas correctes.

Le format de date/heure choisi sera utilisé pour afficher les informations relatives à la date en mode **Lecture**. Il est également utilisé par la fonctionnalité **Incl. date/heure** (reportez-vous à la section **Inclusion de la date et de l'heure** à la page 61).

1. Dans le **Menu Configuration** (reportez-vous à la page 93), sélectionnez **Date et heure**.
2. Dans le sous-menu **Date et heure**, réglez la valeur de la sélection mise en surbrillance en utilisant les boutons ▲▼.
3. Appuyez sur les boutons ◀▶ pour passer aux autres sélections.
4. Répétez les étapes 2 et 3 jusqu'à ce que la date et l'heure, ainsi que leur format d'affichage, soient correctement réglés.
5. Appuyez sur le bouton $\frac{\text{Menu}}{\text{OK}}$ pour enregistrer ce paramètre et revenir au **Menu Configuration**.

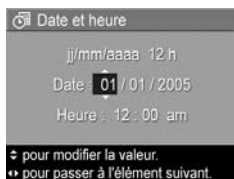

Le paramètre du format de la date et de l'heure reste actif jusqu'à ce qu'il soit modifié à nouveau, même si vous éteignez l'appareil photo. Les paramètres de date et d'heure ne changent pas tant que les piles de l'appareil photo sont chargées, qu'on les retire de l'appareil pendant moins de 10 minutes ou que l'appareil est connecté à un adaptateur secteur HP en option.

Configuration USB

Ce paramètre détermine la manière dont l'appareil photo est reconnu lorsqu'il est connecté à un ordinateur.

1. Dans le **Menu Configuration** (reportez-vous à la page 93), sélectionnez **USB**.
2. Dans le sous-menu **Configuration USB**, mettez en surbrillance l'une des deux options suivantes :

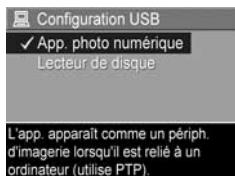

- **App. photo numérique** : l'ordinateur reconnaît l'appareil photo en tant qu'appareil photo numérique utilisant le protocole PTP (Picture Transfer Protocol). Il s'agit du paramètre par défaut de l'appareil photo.
 - **Lecteur de disque** : l'ordinateur reconnaît l'appareil en tant que lecteur de disque utilisant la norme MSDC (Mass Storage Device Class). Utilisez ce paramètre pour transférer des images sur un ordinateur qui ne dispose pas du logiciel HP Image Zone (reportez-vous à la section **Transfert d'images vers un ordinateur dépourvu du logiciel HP Image Zone** à la page 109). Ce paramètre peut être indisponible sur un ordinateur sous Windows 98 sur lequel le logiciel HP Image Zone n'est pas installé.
3. Appuyez sur le bouton $\frac{\text{Menu}}{\text{OK}}$ pour enregistrer ce paramètre et revenir au **Menu Configuration**.

Le nouveau paramètre reste actif jusqu'à ce qu'il soit modifié à nouveau, même si vous éteignez l'appareil photo.

Configuration TV

Ce paramètre permet de définir le format du signal vidéo pour l'affichage des images de l'appareil photo sur un téléviseur connecté à l'appareil photo à l'aide d'une station d'accueil HP Photosmart pour appareils photo de série M (en option).

Le réglage par défaut de l'option **Configuration TV** dépend de la langue et de la zone sélectionnées lors de la première mise sous tension de l'appareil photo.

1. Dans le **Menu Configuration** (reportez-vous à la page 93), sélectionnez **Configuration TV**.
2. Dans le sous-menu **Configuration TV**, mettez en surbrillance l'une des deux options suivantes :



- **NTSC** : format utilisé principalement en Amérique du Nord, dans certains pays d'Amérique du Sud, au Japon, en Corée et à Taïwan.
- **PAL** : format utilisé principalement en Europe, en Uruguay, au Paraguay, en Argentine et dans certains pays d'Asie.

CONSEIL : si le paramètre sélectionné ne fonctionne pas là où vous vivez, essayez l'autre.

3. Appuyez sur le bouton $\frac{\text{Menu}}{\text{OK}}$ pour enregistrer ce paramètre et revenir au **Menu Configuration**.

Le nouveau paramètre reste actif jusqu'à ce qu'il soit modifié à nouveau, même si vous éteignez l'appareil photo.

Pour plus d'informations sur la connexion d'un appareil photo à un téléviseur, reportez-vous au Guide d'utilisation de la station d'accueil.

Langue

Ce paramètre permet de choisir la langue de l'interface de l'appareil photo (menus, etc.).

1. Dans le **Menu Configuration** (reportez-vous à la page 93), sélectionnez



2. Dans le sous-menu **Langue**, utilisez les boutons ▲▼ et ◀▶ pour mettre en surbrillance la langue que vous souhaitez utiliser.

3. Appuyez sur le bouton $\frac{\text{Menu}}{\text{OK}}$ pour enregistrer ce paramètre et revenir au **Menu Configuration**.

Le nouveau paramètre reste actif jusqu'à ce qu'il soit modifié à nouveau, même si vous éteignez l'appareil photo.



Cop. images sur carte...

Cette option permet de déplacer des images de la mémoire interne vers la carte mémoire (en option) que vous avez installée (reportez-vous à la section **Installation et formatage d'une carte mémoire (en option)** à la page 17). Cette option est disponible dans le **Menu Configuration** si une carte mémoire (en option) est installée dans l'appareil photo et si la mémoire interne contient au moins une image.

1. Dans le **Menu Configuration** (reportez-vous à la page 93), mettez en surbrillance **Cop. images sur carte...**, puis appuyez sur le bouton Menu
OK.
2. Un écran de confirmation s'affiche.
 - Si la carte mémoire comporte suffisamment d'espace libre pour contenir toutes les images stockées en mémoire interne, l'écran de confirmation vous demande si vous souhaitez déplacer toutes les images.
 - Si la carte mémoire ne peut contenir que certaines des images, l'écran de confirmation vous indique le nombre d'images que vous pouvez déplacer et vous demande si vous souhaitez procéder à ce transfert.
 - Si aucune image ne peut être déplacée sur la carte mémoire, l'écran de confirmation affiche **CARTE PLEINE.**

Pendant le transfert, une barre de progression s'affiche sur l'écran. Toutes les images déplacées vers la carte mémoire sont ensuite supprimées de la mémoire interne de l'appareil photo. Une fois le transfert terminé, vous revenez au **Menu Configuration**.

7 Dépannage et assistance

Ce chapitre contient des informations sur les sujets suivants :

- Réinitialisation de l'appareil photo (page 104)
- Logiciel HP Image Zone, y compris la configuration requise, et HP Image Zone Express (page 105)
- Utilisation de l'appareil photo sans installer le logiciel HP Image Zone (page 108)
- Problèmes éventuels, causes et solutions (page 114)
- Messages d'erreur apparaissant sur l'appareil photo (page 131)
- Messages d'erreur affichés par l'ordinateur (page 146)
- Assistance HP, y compris l'assistance Web et téléphonique (page 148)

REMARQUE : pour plus d'informations sur la résolution des problèmes mentionnés ici et des autres problèmes que vous pourriez éventuellement rencontrer avec votre appareil photo ou avec le logiciel HP Image Zone, consultez le site Web de l'assistance clientèle HP à l'adresse : **www.hp.com/support**

Réinitialisation de l'appareil photo

Si votre appareil photo ne répond plus lorsque vous appuyez sur les boutons, essayez de le réinitialiser en procédant comme suit :

1. Eteignez l'appareil photo.
2. Si vous avez installé une carte mémoire (en option), retirez-la. Bien que le retrait de la carte mémoire en option ne soit pas nécessaire pour réinitialiser l'appareil, il permet d'éliminer la carte mémoire comme cause possible du problème.
3. Supprimez toute source d'alimentation (piles et secteur) de l'appareil photo pendant au moins 5 secondes.
4. Réinsérez ensuite les piles et fermez le volet du compartiment de la carte mémoire/pile et/ou reconnectez l'adaptateur secteur HP à l'appareil.
5. Après avoir vérifié que l'appareil photo fonctionne sans carte mémoire en option, réinsérez la carte (si vous en avez une).

Si vous réinitialisez l'appareil photo, ses paramètres d'usine par défaut seront rétablis. Toutes les images stockées en mémoire seront conservées.

Logiciel HP Image Zone

Le logiciel HP Image Zone comporte plusieurs fonctions qui améliorent la fonctionnalité de votre appareil photo. Si vous possédez la version complète du logiciel HP Image Zone, vous pouvez utiliser **HP Instant Share** pour envoyer des images à des adresses électroniques que vous précisez (et des listes de diffusion), créer des albums en ligne ou imprimer des images automatiquement en connectant votre appareil photo à votre ordinateur (reportez-vous à la section **Transfert d'images vers l'ordinateur** à la page 87).

Si votre ordinateur utilise le système d'exploitation Windows, le programme d'installation du logiciel HP Image Zone (reportez-vous à la section **Installation du logiciel** à la page 19) installe automatiquement la version complète du logiciel HP Image Zone, la version HP Image Zone Express ou aucun de ces deux logiciels. L'installation dépend de la configuration système de votre ordinateur, comme l'explique la section suivante. Certaines fonctionnalités disponibles dans la version complète de HP Image Zone n'existent pas dans la version HP Image Zone Express. Reportez-vous à la section **HP Image Zone Express (Windows seulement)** à la page 107.

Configuration requise (Windows seulement)

REMARQUE : la configuration requise décrite dans cette section s'applique uniquement aux ordinateurs utilisant le système d'exploitation Windows.

Selon la configuration de votre ordinateur, le programme d'installation installe automatiquement la version complète du logiciel HP Image Zone, la version HP Image Zone Express ou aucun de ces deux logiciels.

- Si votre ordinateur est équipé de Windows 2000 ou XP et dispose de 128 Mo de RAM ou plus, le programme d'installation installe la version complète du logiciel HP Image Zone.
- Si votre ordinateur est équipé de Windows 2000 ou XP et dispose de 64 Mo à 128 Mo de RAM, le programme d'installation installe le logiciel HP Image Zone Express. Reportez-vous à la section **HP Image Zone Express (Windows seulement)** à la page 107.
- Si votre ordinateur est équipé de Windows 98, 98 Deuxième Edition ou Millennium, et dispose de 64 Mo de RAM au moins, le programme d'installation installe le logiciel HP Image Zone Express.
- Si votre ordinateur a moins de 64 Mo de RAM, vous ne pouvez pas installer le logiciel HP Image Zone. Vous pouvez néanmoins utiliser votre appareil photo, mais non la fonctionnalité **HP Instant Share**. Reportez-vous à la section **Utilisation de l'appareil photo sans le logiciel HP Image Zone** à la page 108.

HP Image Zone Express (Windows seulement)

Le logiciel HP Image Zone Express vous permet de transférer des images de votre appareil photo vers votre ordinateur. Il lui manque cependant plusieurs fonctionnalités contenues dans la version complète :

- Avec le logiciel HP Image Zone Express, vous ne pouvez pas utiliser les fonctionnalités **HP Instant Share** de votre appareil photo. Par exemple, vous ne pouvez pas sélectionner des images à imprimer, puis utiliser le logiciel HP Image Zone Express pour les imprimer automatiquement. Vous pouvez cependant sélectionner des images à imprimer dans le **Menu HP Instant Share** de l'appareil photo, puis les envoyer directement vers une imprimante (reportez-vous à la section **Impression directe d'images à partir de l'appareil photo** à la page 89). Vous pouvez également utiliser les fonctionnalités **HP Instant Share** disponibles dans le logiciel HP Image Zone Express.
- Vous pouvez transférer des clips vidéo vers votre ordinateur à l'aide de HP Image Zone Express. Vous devez cependant les visualiser dans une autre visionneuse.

Utilisation de l'appareil photo sans le logiciel HP Image Zone

Si vous ne voulez pas ou ne pouvez pas installer le logiciel HP Image Zone (que ce soient sa version complète ou HP Image Zone Express), vous pouvez néanmoins utiliser votre appareil pour prendre des photos et enregistrer des clips vidéo. Toutefois, certaines opérations réalisées avec votre appareil photo en seront affectées :

- Les fonctionnalités **HP Instant Share** sont proposées par le logiciel HP Image Zone. S'il n'est pas installé sur votre ordinateur, vous ne serez donc pas en mesure de les utiliser sur l'appareil photo.
- Les images que vous sélectionnez pour l'impression à l'aide du **Menu HP Instant Share** de l'appareil photo ne sont pas imprimées automatiquement lorsque l'appareil photo est connecté à l'ordinateur. Cependant, cette fonction reste opérationnelle dans les cas suivants :
 - L'appareil photo est connecté directement à une imprimante.
 - Si l'imprimante dispose d'un emplacement de carte mémoire et que vous utilisez une carte mémoire dans votre appareil photo, il vous suffit de retirer la carte mémoire de l'appareil photo et de l'introduire dans l'emplacement approprié sur l'imprimante.
- Le processus de transfert d'images et de clips vidéo de l'appareil photo vers l'ordinateur est différent, puisque cette tâche est normalement gérée par le logiciel HP Image Zone. Reportez-vous à la section suivante pour plus d'informations.

Transfert d'images vers un ordinateur dépourvu du logiciel HP Image Zone

REMARQUE : si vous utilisez le système d'exploitation Windows Millennium, 2000 ou XP ou un système Mac OS X, il n'est pas nécessaire de lire cette section. Connectez simplement l'appareil photo à votre ordinateur à l'aide du câble USB ; le système d'exploitation lancera un programme qui vous aidera à transférer les images.

Si vous ne voulez pas ou ne pouvez pas installer le logiciel HP Image Zone sur votre ordinateur, deux méthodes permettent de transférer des images de l'appareil photo vers l'ordinateur : utiliser un lecteur de carte mémoire ou configurer l'appareil photo en tant que lecteur de disque.

Utilisation d'un lecteur de carte mémoire

Si une carte mémoire est insérée dans votre appareil photo, il vous suffit de la retirer de l'appareil et de la placer dans un lecteur de carte mémoire (acheté séparément). Le lecteur de carte mémoire agit tel un lecteur de disquette ou de CD-ROM. En outre, certains ordinateurs et imprimantes HP Photosmart disposent d'emplacements de carte mémoire intégrés. Vous pouvez utiliser l'un de ces derniers comme un lecteur de carte mémoire classique pour enregistrer des images sur votre ordinateur.

Transfert d'images vers un ordinateur Windows à l'aide d'un lecteur de carte mémoire

1. Retirez la carte mémoire de votre appareil photo et introduisez-la dans le lecteur de carte mémoire (ou dans l'emplacement de carte mémoire de votre ordinateur ou de votre imprimante).
2. Cliquez avec le bouton droit de la souris sur l'icône **Poste de travail** située sur le Bureau, puis sélectionnez **Explorer** dans le menu.

3. La fenêtre qui s'affiche répertorie les lecteurs de disque présents sous **Poste de travail**. La carte mémoire apparaît comme un lecteur de disque amovible. Cliquez sur le signe + situé à gauche du disque amovible.
4. Deux répertoires (dossiers) sont présents sous le disque amovible. Cliquez sur le signe + situé en regard du dossier appelé **DCIM** ; un sous-répertoire apparaît. Lorsque vous cliquez sur le sous-répertoire du dossier **DCIM**, la liste de vos images s'affiche dans le volet droit de la fenêtre de l'Explorateur.
5. Sélectionnez toutes les images (dans le menu déroulant **Edition**, cliquez sur **Sélectionner tout**), puis copiez-les (dans le menu **Edition**, cliquez sur **Copier**).
6. Cliquez sur **Disque local** sous **Poste de travail**. Vous travaillez désormais sur le disque dur de l'ordinateur.
7. Créez un dossier sous **Disque local** (dans le menu déroulant **Fichier**, cliquez sur **Nouveau**, puis sur **Dossier**. Un dossier nommé **Nouveau dossier** s'affiche dans le volet droit de la fenêtre de l'Explorateur). Lorsque l'intitulé de ce nouveau dossier est mis en surbrillance, vous pouvez saisir un nouveau nom (par exemple, **Images**). Pour changer de nom ultérieurement, il vous suffira de cliquer avec le bouton droit de la souris sur le nom du dossier, de sélectionner **Renommer** dans le menu qui s'affiche, puis de saisir le nouveau nom.
8. Cliquez sur le nouveau dossier que vous venez de créer, puis sélectionnez **Coller** dans le menu déroulant **Edition**.
9. Les images que vous avez copiées à l'étape 5 sont collées dans ce nouveau dossier du disque dur de votre ordinateur. Pour vérifier que le transfert des images à partir de la carte mémoire s'est correctement déroulé, cliquez sur le nouveau dossier. Celui-ci doit contenir la même liste de fichiers que celle que vous avez aperçue sur la carte mémoire (étape 4).

10. Après vous être assuré que les images ont été transférées de la carte mémoire vers l'ordinateur, replacez la carte mémoire dans l'appareil photo. Pour libérer de l'espace sur la carte, vous pouvez supprimer les images ou formater la carte (option **Supprimer** du menu **Lecture** de l'appareil photo).

REMARQUE : plutôt que de supprimer les images, il est recommandé de formater la carte, car cette opération réduit le risque de corruption des images ou de la carte.

Transfert d'images vers un ordinateur Macintosh à l'aide d'un lecteur de carte mémoire











1. Retirez la carte mémoire de votre appareil photo et introduisez-la dans le lecteur de carte mémoire (ou dans le logement de carte mémoire de votre ordinateur ou de votre imprimante).
2. En fonction de la configuration et/ou de la version du système d'exploitation Mac dont vous disposez, l'une ou l'autre des applications appelées Image Capture ou iPhoto se lancera automatiquement et vous guidera tout au long de la procédure de transfert d'images entre l'appareil photo et l'ordinateur.
 - Si l'application Image Capture démarre, cliquez sur le bouton **Télécharger certaines images...** ou **Tout télécharger** pour transférer les images vers votre ordinateur. Par défaut, les images sont placées dans le dossier **Images** ou **Séquences vidéo** (en fonction du type de fichier).
 - Si l'application iPhoto démarre, cliquez sur le bouton **Importer** pour transférer les images vers l'ordinateur. Les images seront mémorisées dans l'application iPhoto. Pour accéder aux images ultérieurement, exécutez simplement iPhoto.

- Si aucune application ne démarre automatiquement ou si vous voulez copier manuellement les images, recherchez sur le Bureau une icône de lecteur de disque représentant la carte mémoire, puis copiez les images de cet emplacement vers votre disque dur local. Pour plus d'informations sur la copie de fichiers, consultez l'aide en ligne de votre Macintosh.

Configuration de l'appareil photo en tant que lecteur de disque

Cette méthode vous permet de configurer votre appareil photo de manière à ce qu'il fonctionne comme un lecteur de disque lorsqu'il est connecté à votre ordinateur, de sorte que vous pouvez transférer des images sans utiliser le logiciel HP Image Zone.

REMARQUE : vous risquez de ne pouvoir utiliser cette méthode sur les ordinateurs équipés de Windows 98.

1. Réglez l'appareil photo en mode **Lecteur de disque** (cette opération n'est nécessaire qu'une seule fois) :
 - a. Allumez l'appareil photo, puis appuyez sur le bouton  pour afficher le **Menu Capture**.
 - b. Utilisez le bouton  pour naviguer jusqu'au **Menu Configuration** .
 - c. Utilisez le bouton  pour mettre en surbrillance l'option de menu **USB**, puis appuyez sur le bouton .
 - d. Utilisez le bouton  pour sélectionner **Lecteur de disque**, puis appuyez sur le bouton .
 - e. Utilisez le bouton  pour mettre en surbrillance  **QUITTER**, puis appuyez sur le bouton .
2. Une fois votre appareil réglé en mode **Lecteur de disque**, connectez-le à l'ordinateur au moyen du câble USB.

3. A ce stade, la procédure de transfert d'images est identique à celle décrite dans la section **Utilisation d'un lecteur de carte mémoire** à la page 109. Sur un ordinateur Windows, l'appareil photo apparaît en tant que disque amovible dans la fenêtre de l'Explorateur Windows. Sur un ordinateur Macintosh, l'application Image Capture ou iPhoto démarre automatiquement.
4. Une fois les images transférées de l'appareil photo vers l'ordinateur, il suffit de déconnecter l'appareil photo de l'ordinateur. Si votre ordinateur est équipé du système d'exploitation Windows 2000 ou XP, il se peut qu'un message indique « Suppression de périphérique hasardeuse » lorsque vous déconnectez l'appareil photo. Ne tenez pas compte de cet avertissement.

REMARQUE : sur un ordinateur Macintosh, si le programme Image Capture ou iPhoto ne démarre pas automatiquement, recherchez sur le Bureau l'icône d'un lecteur de disque portant le libellé **HP_M417** ou **HP_M517**. Pour plus d'informations sur la copie de fichiers, consultez l'aide en ligne de votre Macintosh.

Problèmes et solutions

Problème	Cause possible	Solution
L'appareil photo ne s'allume pas.	Les piles ne fonctionnent pas correctement, sont déchargées, mal installées, absentes ou d'un type incorrect.	<ul style="list-style-type: none">• Il est possible que les piles soient presque déchargées, voire complètement vides. Rechargez-les ou installez des piles neuves.• Assurez-vous que les piles sont correctement installées (reportez-vous à la page 13).• Evitez d'utiliser des piles alcalines ordinaires. Pour un résultat optimal, choisissez des piles photo lithium AA Energizer ou des piles NiMH rechargeables.
	L'adaptateur secteur HP n'est pas connecté à l'appareil photo ou n'est pas branché sur une prise électrique.	Assurez-vous que l'adaptateur secteur HP est connecté à l'appareil photo et qu'il est relié à une prise électrique sous tension.
	L'adaptateur secteur HP ne fonctionne pas correctement.	Vérifiez que l'adaptateur secteur HP n'est pas endommagé et qu'il est branché sur une prise électrique sous tension.
	L'appareil s'est bloqué.	Réinitialisez l'appareil photo (reportez-vous à la page 104).

Problème	Cause possible	Solution
<p>L'appareil photo ne s'allume pas (suite).</p>	<p>La carte mémoire en option n'est pas prise en charge ou est corrompue.</p>	<p>Vérifiez que vous utilisez la carte mémoire appropriée pour votre appareil photo (reportez-vous à la page 181). Si la carte est du bon type, retirez-la et regardez si vous pouvez mettre en marche l'appareil. Si oui, la carte est probablement corrompue. Remplacez-la.</p>
<p>Le voyant d'alimentation est allumé, mais l'appareil photo semble être bloqué et ne fonctionne pas correctement.</p>	<p>L'appareil photo a peut-être subi un problème temporaire.</p>	<p>Réinitialisez l'appareil photo (reportez-vous à la page 104).</p>
<p>Je dois remplacer ou recharger les piles très souvent.</p>	<p>Une utilisation intensive de l'écran pour la Prévisualisation ou l'enregistrement vidéo, du flash et du zoom entraîne un déchargement plus rapide de la pile.</p>	<p>Reportez-vous à la section Prolongation de l'autonomie des piles à la page 158.</p>





Problème	Cause possible	Solution
Je dois remplacer ou recharger les piles très souvent (suite).	Les piles NiMH que vous utilisez n'ont pas été correctement rechargées, ou se sont vidées toutes seules car elles sont restées longtemps inutilisées.	Les piles NiMH ne sont pas chargées à 100 % lorsqu'elles sont neuves et se déchargent toujours au fil du temps, qu'elles soient ou non installées sur un appareil photo. Des piles neuves, ou qui n'ont pas été chargées récemment, doivent être rechargées pour atteindre leur capacité maximale (reportez-vous à la page 164).
	Le modèle des piles n'est pas adapté à l'utilisation de l'appareil.	Reportez-vous à la section Performances par type de pile à la page 161.
Les piles de l'appareil photo ne se rechargent pas.	Aucune pile rechargeable n'est insérée.	Installez des piles NiMH. Les piles lithium et alcalines ne peuvent pas être rechargées.
	Les piles sont déjà chargées.	Le chargement des piles ne démarre pas si les piles NiMH ont été rechargées il y a peu de temps. Essayez de les recharger à nouveau une fois qu'elles se seront un peu vidées.
	L'adaptateur secteur utilisé n'est pas le bon.	Utilisez uniquement un adaptateur secteur HP agréé avec cet appareil photo (reportez-vous à la page 169).

Problème	Cause possible	Solution
Les piles de l'appareil photo ne se rechargent pas (suite).	La tension des piles est trop faible pour que le chargement puisse démarrer.	L'appareil photo ne tente pas de charger des piles NiMH pouvant être endommagées ou trop déchargées. Retirez les piles de l'appareil photo et chargez-les avec le chargeur rapide HP Photosmart pour appareils de série M en option (acheté séparément), puis essayez-les de nouveau dans l'appareil. En cas d'échec, il est probable qu'une ou plusieurs piles sont défectueuses. Achetez de nouvelles piles NiMH et réessayez.
	Les piles sont endommagées ou défectueuses.	Les piles NiMH se dégradent avec le temps et peuvent ne plus fonctionner. Si l'appareil photo détecte un problème avec les piles, il ne démarre pas le chargement ou l'interrompt prématurément. Achetez de nouvelles piles.
	Les piles ne sont pas correctement installées.	Assurez-vous que les piles sont correctement installées (reportez-vous à la page 13).

Problème	Cause possible	Solution
L'appareil photo ne répond pas lorsque j'appuie sur un bouton.	L'appareil photo est éteint ou s'est arrêté.	Allumez l'appareil photo, ou éteignez-le, puis rallumez-le.
	L'appareil photo est connecté à un ordinateur.	La plupart des boutons de l'appareil photo ne répondent pas lorsque l'appareil photo est connecté à un ordinateur. S'ils répondent, leur action se limite à allumer l'écran et, dans certains cas, à l'éteindre.
	L'appareil photo est en train de traiter une image.	Patiencez jusqu'à ce que le voyant de mémoire s'éteigne, ce qui indique que l'appareil a fini de traiter l'image que vous avez prise.
	Les piles sont déchargées.	Remplacez les piles ou rechargez-les.
	La carte mémoire en option n'est pas prise en charge ou est corrompue.	Vérifiez que vous utilisez la carte mémoire appropriée pour votre appareil photo (reportez-vous à la page 181). Si la carte est appropriée, éteignez l'appareil photo, retirez la carte mémoire, allumez l'appareil et regardez si l'appareil répond lorsque vous appuyez sur un bouton. Si oui, la carte est probablement corrompue. Remplacez-la.
	L'appareil s'est bloqué.	Réinitialisez l'appareil photo (reportez-vous à la page 104).

Problème	Cause possible	Solution
Il s'écoule un laps de temps assez long entre le moment où j'appuie sur le déclencheur et la prise de vue.	L'appareil photo a besoin d'un certain temps pour verrouiller la mise au point et l'exposition.	Utilisez l'option de verrouillage de la mise au point (reportez-vous à la page 42).
	La scène est sombre et l'appareil photo utilise une longue exposition.	<ul style="list-style-type: none"> • Utilisez le flash. • Si vous ne pouvez utiliser le flash, utilisez un trépied pour stabiliser l'appareil pendant les expositions longues.
	L'appareil photo utilise un réglage de flash avec correction des yeux rouges.	La prise de vue est plus longue lorsque la réduction de l'effet yeux rouges est activée. En effet, l'obturateur est retardé par le flash supplémentaire. Assurez-vous que les personnes que vous prenez en photo attendent le deuxième flash.
Le déclencheur ne fonctionne pas lorsque j'appuie dessus.	Vous n'avez pas appuyé suffisamment fort sur le bouton Déclencheur .	Appuyez à fond sur le bouton Déclencheur .

Problème	Cause possible	Solution
Le déclencheur ne fonctionne pas lorsque j'appuie dessus (suite).	La mémoire interne ou la carte mémoire en option qui est installée est saturée.	Transférez les images de l'appareil photo vers votre ordinateur, puis formatez la mémoire interne ou la carte mémoire (reportez-vous aux pages 17 et 75). Vous pouvez également remplacer la carte mémoire par une carte neuve.
	La carte mémoire en option qui est installée est verrouillée.	Éteignez l'appareil, puis retirez la carte mémoire et mettez le loquet de verrouillage de la carte en position déverrouillée.
	Le flash est en cours de rechargement.	Attendez que le flash soit rechargé pour prendre une autre photo.
	L'appareil photo est réglé sur le mode de prise de vue Macro  et ne peut pas prendre de photo avant d'avoir effectué la mise au point.	<ul style="list-style-type: none"> • Effectuez une nouvelle mise au point de l'appareil photo (essayez d'utiliser l'option de verrouillage de la mise au point ; reportez-vous à la page 42). • Vérifiez que le sujet de la photo se trouve dans la plage de mise au point Macro (gros plan) (reportez-vous à la page 48).
	L'appareil n'a pas fini d'enregistrer votre dernière prise de vue.	Patientez quelques secondes pour que l'appareil photo termine de traiter la dernière photo avant d'en prendre une autre.

Problème	Cause possible	Solution
L'écran ne fonctionne pas.	Les piles sont presque déchargées ou complètement vides, ou l'appareil photo s'est bloqué.	<ul style="list-style-type: none"> • Remplacez les piles ou rechargez-les. Si l'écran ne s'allume pas, retirez les piles et branchez l'adaptateur secteur HP pour voir si l'écran s'allume. • Si l'écran ne s'allume pas, réinitialisez l'appareil photo (reportez-vous à la page 104).
Mon image est floue.	La lumière est faible et le flash est réglé sur Flash désactivé  .	Avec une luminosité faible, l'appareil photo requiert un temps d'exposition plus long. Utilisez un trépied pour stabiliser l'appareil, améliorez l'éclairage ou réglez le flash sur Flash activé  (reportez-vous à la page 45).
	Le sujet était en gros plan et l'appareil aurait dû être réglé en mode de prise de vue Macro  .	Réglez l'appareil en mode de prise de vue Macro  et essayez de reprendre la photo (reportez-vous à la page 48).
	Vous avez bougé l'appareil pendant la prise de vue.	Stabilisez l'appareil lorsque vous appuyez sur le bouton Déclencheur ou utilisez un trépied. Regardez si l'icône  apparaît à l'écran (cela signifie qu'il est presque impossible de stabiliser l'appareil et que vous devez utiliser un trépied).

Problème	Cause possible	Solution
Mon image est floue (suite).	La mise au point ne s'est pas faite sur le bon sujet ou a été impossible.	<ul style="list-style-type: none"> • Assurez-vous que le collimateur est vert avant de prendre la photo (reportez-vous à la page 40). • Utilisez l'option de verrouillage de la mise au point (reportez-vous à la page 42).
Mon image est surexposée.	La lumière fournie par le flash était trop forte.	<ul style="list-style-type: none"> • Désactivez le flash (reportez-vous à la page 45). • Eloignez-vous du sujet et utilisez le zoom pour obtenir le même cadrage.
	Une source de lumière naturelle ou artificielle autre que le flash est trop forte.	<ul style="list-style-type: none"> • Essayez de prendre la photo sous un angle différent. • Evitez d'orienter l'appareil photo directement vers une lumière vive ou vers une surface réfléchissante les jours ensoleillés. • Diminuez la valeur de l'option Compens. exposition (reportez-vous à la page 63).

Problème	Cause possible	Solution
Mon image est surexposée (suite).	La scène comportait de nombreux objets sombres, comme un objet noir sur un fond sombre.	Diminuez la valeur de l'option Compens. exposition (reportez-vous à la page 63).
	L'option Luminosité écran est définie sur Elevée pour un affichage en extérieur, si bien que les images apparaissent trop claires à l'écran.	Modifiez l'option Luminosité écran du Menu Configuration pour ajuster la luminosité de l'écran (reportez-vous à la page 94).
	Vous avez utilisé l'option Compens. exposition alors qu'il ne le fallait pas.	Réglez l'option Compens. exposition sur 0,0 (reportez-vous à la page 63).

Problème	Cause possible	Solution
Mon image est sous-exposée.	La lumière est trop faible.	<ul style="list-style-type: none"> • Attendez que les conditions d'éclairage naturelles s'améliorent. • Ajoutez un éclairage indirect. • Utilisez le flash (reportez-vous à la page 45). • Augmentez la valeur de l'option Compens. exposition (reportez-vous à la page 63). • Utilisez l'éclairage adaptatif (reportez-vous à la page 59).
	Le flash était actif, mais le sujet était trop éloigné.	Assurez-vous que le sujet se trouve dans la zone éclairée par le flash (reportez-vous à la page 178). Si tel n'est pas le cas, essayez d'utiliser le paramètre Flash désactivé (reportez-vous à la page 45), qui nécessite une exposition plus longue (utilisez un trépied).

Problème	Cause possible	Solution
Mon image est sous-exposée (suite).	La lumière est trop forte derrière le sujet.	<ul style="list-style-type: none"> • Utilisez le paramètre Flash activé ⚡ (reportez-vous à la page 45) pour éclairer le sujet. On parle de « flash d'appoint ». • Augmentez la valeur de l'option Compens. exposition (reportez-vous à la page 63). • Utilisez l'éclairage adaptatif (reportez-vous à la page 59).
	Votre doigt se trouvait devant le flash.	Veillez à ne pas toucher le flash lors de la prise de vue.
	La scène comportait de nombreux objets lumineux, comme un objet blanc sur un fond clair.	Augmentez la valeur de l'option Compens. exposition (reportez-vous à la page 63).

Problème	Cause possible	Solution
Mon image présente un grain.	L'appareil était trop chaud lorsque la photo a été prise. Il peut être resté allumé trop longtemps ou être resté dans un endroit chaud.	Cet effet, qui peut se produire sur tous les appareils numériques, n'est probablement pas visible sur la plupart des images. Il diminue au fur et à mesure que l'appareil se refroidit. Pour une meilleure qualité d'image, évitez de conserver l'appareil dans des endroits très chauds. Si l'appareil est chaud après une utilisation prolongée, envisagez d'éteindre l'écran pour réduire l'échauffement. Comme pour tous les appareils électroniques, évitez de laisser l'appareil dans des endroits très chauds, par exemple sur le tableau de bord d'une voiture en plein soleil.
	Le réglage de Sensibilité ISO était trop élevé.	Utilisez une Sensibilité ISO inférieure (reportez-vous à la page 65).
	La valeur de Qualité d'image était trop faible.	Utilisez la qualité d'image supérieure (5MP Opt.), qui présente la plus faible compression d'image (reportez-vous à la page 64).

Problème	Cause possible	Solution
Mon image présente un grain (suite).	La lumière est trop faible.	<ul style="list-style-type: none"> • Attendez que les conditions d'éclairage naturelles s'améliorent. • Ajoutez un éclairage indirect. • Utilisez le flash (reportez-vous à la page 45).
Certaines options de menu sont grisées dans le Menu Lecture.	Cette option de menu n'est pas disponible pour les images.	Cela est tout à fait normal. Par exemple, si vous sélectionnez un clip vidéo, vous ne pouvez pas le faire pivoter. Ou si vous prenez une photo sans flash, vous ne pouvez pas corriger les yeux rouges.
	La photo a été prise avec un autre appareil et ne peut pas être modifiée sur celui-ci.	Transférez les images de l'appareil photo vers votre ordinateur (reportez-vous à la page 87), puis visualisez-les ou modifiez-les à l'aide du logiciel HP Image Zone.
Il manque des photos sur mon appareil photo.	Vous avez installé une carte mémoire après avoir pris une ou plusieurs photos.	Transférez les images de la mémoire interne vers la carte mémoire (reportez-vous à la page 101).

Problème	Cause possible	Solution
La date et/ou l'heure affichées sont incorrectes.	La date et/ou l'heure n'ont pas été correctement définies ou le fuseau horaire a changé.	Réinitialisez la date et l'heure à l'aide de l'option Date et heure du Menu Configuration (reportez-vous à la page 97).
	Les piles sont hors d'usage ou ont été retirées de l'appareil photo pendant trop longtemps.	Réinitialisez la date et l'heure à l'aide de l'option Date et heure du Menu Configuration (reportez-vous à la page 97).
Lorsque j'essaie de visualiser des images, l'appareil photo répond très lentement.	Une carte mémoire en option lente ou la présence d'un trop grand nombre d'images sur la carte peut affecter les actions telles que le défilement, l'agrandissement, la suppression d'images, etc.	Reportez-vous aux pages 181 et 184 pour obtenir des conseils sur les cartes mémoire.
	L'appareil photo est peut-être en train de traiter une image.	Patiencez jusqu'à ce que le voyant de mémoire s'éteigne, ce qui indique que l'appareil a fini de traiter l'image.

Problème	Cause possible	Solution
La température de l'appareil photo est élevée (voire très élevée) au toucher.	Vous utilisez l'adaptateur secteur HP en option pour alimenter l'appareil photo ou pour charger les piles dans l'appareil, ou vous avez utilisé l'appareil pendant une période prolongée (15 minutes ou plus).	Cela est tout à fait normal. Cependant, si quelque chose vous semble anormal, mettez l'appareil hors tension, débranchez-le de l'adaptateur secteur HP et laissez-le refroidir. Vérifiez ensuite que l'appareil et les piles ne sont pas endommagés.
Mon appareil photo se bloque lors de l'établissement d'une connexion à l'ordinateur.	Le câble USB n'est pas suffisamment bien inséré dans l'appareil ou l'ordinateur.	Vérifiez que le câble USB est correctement connecté à l'appareil photo et à l'ordinateur. Si le problème persiste, essayez de connecter le câble USB à un autre port USB de l'ordinateur.
	L'appareil photo a peut-être subi un problème temporaire.	<ul style="list-style-type: none"> • Eteignez l'appareil photo, puis rallumez-le. Si le problème persiste, réinitialisez l'appareil (reportez-vous à la page 104). • Si le problème persiste, contactez le service d'assistance HP (reportez-vous à la page 148).

Problème	Cause possible	Solution
<p>Je ne parviens pas à transférer les images de l'appareil photo vers mon ordinateur.</p>	<p>Le logiciel HP Image Zone n'est pas installé sur votre ordinateur.</p>	<p>Installez le logiciel HP Image Zone (reportez-vous à la page 19) ou reportez-vous à la page 108.</p>
	<p>L'ordinateur ne prend pas en charge le protocole PTP (Picture Transfer Protocol).</p>	<p>Réglez l'appareil photo en mode Lecteur de disque (reportez-vous à la page 112).</p>
<p>Un message d'erreur s'affiche lors du transfert d'images vers mon ordinateur.</p>	<p>Une saute de puissance ou une décharge électrostatique a peut-être interrompu le transfert.</p>	<p>Fermez le logiciel HP Image Zone Transfer, débranchez l'appareil photo de l'ordinateur (ou retirez-le de la station d'accueil), puis réinitialisez l'appareil (reportez-vous à la page 104). Relancez ensuite le transfert d'images (reportez-vous à la page 87).</p>
<p>J'ai du mal à installer ou à utiliser le logiciel HP Image Zone.</p>		<p>Consultez le site Web de l'Assistance clientèle HP à l'adresse : www.hp.com/support</p>

Messages d'erreur apparaissant sur l'appareil photo

Message	Cause possible	Solution
PILES EPUISEES.	Le niveau de la pile est trop faible pour poursuivre l'opération.	Remplacez les piles ou rechargez-les ; vous pouvez aussi utiliser un adaptateur secteur HP disponible en option.
Les piles ne sont pas rechargeables.	Les piles ne sont pas rechargeables.	Vérifiez que l'appareil photo contient des piles rechargeables, puis réessayez de les charger plusieurs fois. En cas d'échec, achetez des piles neuves, puis réessayez.
Impossible de charger les piles.	Une erreur ou une interruption de l'alimentation secteur s'est produite pendant le chargement, l'adaptateur secteur utilisé n'est pas le bon, les piles sont défectueuses ou il n'y a pas de piles dans l'appareil photo.	Réessayez de charger les piles à plusieurs reprises. Si cela ne fonctionne pas, essayez de charger les piles dans un chargeur externe. Si les piles ne se chargent toujours pas, achetez de nouvelles piles et réessayez.

Message	Cause possible	Solution
PILES FAIBLES.	Les piles alcalines ou lithium installées sont faibles.	Achetez des piles neuves et réessayez. Utilisez des piles lithium ou NiMH rechargeables dont l'autonomie est supérieure.
CARTE NON COMPATIBLE.	La carte mémoire en option qui est installée dans le logement de la carte mémoire n'est pas prise en charge.	Vérifiez que vous utilisez la carte mémoire appropriée pour votre appareil photo (reportez-vous à la page 181).
CARTE NON FORMATEE Appuyez sur OK pour formater la carte.	La carte mémoire en option qui est installée doit être formatée.	Formatez la carte mémoire en suivant les instructions à l'écran (ou retirez la carte de l'appareil photo si vous ne souhaitez pas qu'elle soit formatée). Le formatage de la carte mémoire effacera tous les fichiers enregistrés sur la carte.
FORMAT DE CARTE INCORRECT Appuyez sur OK pour formater la carte.	La carte mémoire en option qui est installée est formatée pour un autre périphérique, un lecteur MP3 par exemple.	Reformatez la carte mémoire en suivant les instructions à l'écran (ou retirez la carte de l'appareil photo si vous ne souhaitez pas qu'elle soit reformattée). Le formatage de la carte mémoire effacera tous les fichiers enregistrés sur la carte.





Message	Cause possible	Solution
Formatage impossible Réessayer.	La carte mémoire en option qui est installée est corrompue.	Remplacez la carte mémoire ou, si vous disposez d'un lecteur de carte mémoire, essayez de formater la carte sur votre ordinateur. Pour obtenir des instructions, reportez-vous à la documentation accompagnant le lecteur de carte mémoire.
Carte verrouillée. Retirez la carte de votre appareil photo.	Lorsque vous essayez de configurer le Menu HP Instant Share , la carte mémoire en option qui est installée est verrouillée.	Lorsque l'appareil est éteint, mettez le loquet de verrouillage de la carte en position déverrouillée, ou retirez la carte mémoire de l'appareil et continuez la tâche HP Instant Share .
CARTE VERROUILLEE.	La carte mémoire en option qui est installée est verrouillée.	Lorsque l'appareil est éteint, retirez la carte mémoire et mettez le loquet de verrouillage de la carte en position déverrouillée.





Message	Cause possible	Solution
MEMOIRE PLEINE ou CARTE PLEINE.	L'espace est insuffisant pour enregistrer un plus grand nombre d'images dans la mémoire interne ou sur la carte mémoire en option qui est installée.	Transférez les images de l'appareil photo sur votre ordinateur (reportez-vous à la page 87), puis supprimez toutes les images de la mémoire interne ou de la carte mémoire (reportez-vous à la page 75). Vous pouvez également remplacer la carte mémoire par une carte neuve.
Mémoire trop pleine pour un enregistrement audio. ou Carte trop pleine pour un enregistrement audio.	Il n'y a pas assez de place pour enregistrer plus de 3 secondes de son.	Transférez les images, les clips vidéo et/ou les fichiers audio de l'appareil photo vers votre ordinateur (reportez-vous à la page 87), puis supprimez tous les fichiers de la mémoire interne ou de la carte mémoire (reportez-vous à la page 75). Vous pouvez également remplacer la carte mémoire par une carte neuve.

Message	Cause possible	Solution
<p>Mémoire pleine. Impossible d'enregistrer les sélections de Partage.</p> <p>ou</p> <p>Carte saturée. Impossible d'enregistrer les sélections de Partage.</p>	<p>La mémoire interne ou la carte mémoire en option est pleine, ce qui empêche les destinations HP Instant Share d'être enregistrées sur l'appareil ou les images d'être marquées pour HP Instant Share.</p>	<p>Transférez les images de l'appareil photo sur votre ordinateur (reportez-vous à la page 87), puis supprimez toutes les images de la mémoire interne ou de la carte mémoire (reportez-vous à la page 75). Ensuite, définissez de nouveau les destinations HP Instant Share (reportez-vous à la page 82).</p>
<p>Espace sur la carte insuffisant pour faire pivoter l'image.</p> <p>ou</p> <p>Espace insuffisant dans la mémoire pour faire pivoter l'image.</p>	<p>Il n'y a pas assez d'espace en mémoire interne ou sur la carte mémoire en option pour enregistrer une image qui a subi une rotation.</p>	<ul style="list-style-type: none"> • Supprimez une image pour libérer de l'espace en mémoire, puis réessayez de faire pivoter l'image. • Transférez les images de l'appareil photo vers votre ordinateur (reportez-vous à la page 87), puis faites pivoter l'image en utilisant le logiciel HP Image Zone ou un autre logiciel d'édition d'image.

Message	Cause possible	Solution
<p>Espace insuffisant sur la carte pour enregistrer l'image mise à jour.</p> <p>ou</p> <p>Espace insuffisant dans la mémoire pour enregistrer l'image mise à jour.</p>	<p>Il n'y a pas assez d'espace en mémoire interne ou sur la carte mémoire en option pour enregistrer l'image après correction des yeux rouges.</p>	<p>Transférez les images de l'appareil photo sur votre ordinateur (reportez-vous à la page 87), puis supprimez toutes les images de la mémoire interne ou de la carte mémoire (reportez-vous à la page 75). Corrigez ensuite les yeux rouges sur la photo en utilisant le logiciel HP Image Zone.</p>
<p>L'image est trop grande pour être agrandie.</p>	<p>L'image a été prise avec un autre appareil.</p>	<p>Transférez l'image vers votre ordinateur (reportez-vous à la page 87) et agrandissez-la à l'aide du logiciel HP Image Zone.</p>
<p>L'image est trop grande pour subir une rotation.</p>	<p>L'image a été prise avec un autre appareil.</p>	<p>Transférez l'image vers votre ordinateur (reportez-vous à la page 87) et faites-la pivoter à l'aide du logiciel HP Image Zone.</p>
<p>Erreur image inconnue. Impossible de poursuivre la tâche demandée.</p>	<p>L'appareil photo n'a pas pu modifier l'image comme vous l'aviez demandé.</p>	<ul style="list-style-type: none"> • Réessayez de modifier l'image. • Si le même message s'affiche, transférez l'image vers votre ordinateur (reportez-vous à la page 87) et modifiez-la à l'aide du logiciel HP Image Zone.

Message	Cause possible	Solution
CARTE ILLISIBLE.	L'appareil photo lit difficilement la carte mémoire en option qui est installée. La carte est peut-être corrompue ou d'un type non pris en charge.	<ul style="list-style-type: none"> • Eteignez l'appareil photo, puis rallumez-le. • Vérifiez que vous utilisez la carte mémoire appropriée pour votre appareil photo (reportez-vous à la page 181). Si le type de la carte mémoire est approprié, essayez de la reformater : dans le Menu Lecture, sélectionnez le sous-menu Supprimer, puis choisissez l'option Formater la carte (reportez-vous à la page 75). Si le formatage ne s'exécute pas, la carte est probablement corrompue. Remplacez-la.
TRAITEMENT EN COURS...	L'appareil photo est en train de traiter des données, par exemple d'enregistrer la dernière photo prise.	Patientez quelques secondes pour que l'appareil photo termine le traitement avant de prendre une autre photo ou d'appuyer sur un autre bouton.

Message	Cause possible	Solution
CHARGEMENT DU FLASH...	Le flash de l'appareil photo est en cours de rechargement.	Le chargement du flash prend plus de temps quand la pile est faible. Si ce message apparaît de manière prolongée, vous devez peut-être remplacer la pile ou la recharger.
MISE AU POINT TROP ELOIGNEE.	La distance de mise au point se trouve au-delà des capacités de l'appareil photo pour le mode de prise de vue Macro  .	<ul style="list-style-type: none"> • Sélectionnez un mode de prise de vue autre que Macro  (reportez-vous à la page 48). • Rapprochez-vous du sujet, dans la plage du mode de prise de vue Macro  (reportez-vous à la page 48).
MISE AU POINT TROP PROCHE.	La distance de mise au point est trop proche pour que l'appareil photo puisse effectuer la mise au point en mode de prise de vue Macro  .	Eloignez-vous du sujet, en restant dans la plage Macro (reportez-vous à la page 48).

Message	Cause possible	Solution
Icône  clignotante	La distance de mise au point est trop courte pour que l'appareil photo puisse effectuer la mise au point s'il n'est pas en mode de prise de vue Macro  .	Réglez l'appareil en mode de prise de vue Macro  ou éloignez-vous du sujet.
MISE AU POINT IMPOSS. et icône  clignotante	L'appareil photo ne parvient pas à effectuer la mise au point en mode de prise de vue Macro  , vraisemblablement en raison du faible contraste.	<ul style="list-style-type: none"> • Utilisez l'option de verrouillage de la mise au point (reportez-vous à la page 42). Cadrez sur une partie de la scène plus lumineuse ou à plus fort contraste. • Assurez-vous que le sujet se trouve dans la plage du mode de vue Macro (reportez-vous à la page 48).
ECLAIRAGE INSUFFISANT POUR LE DECLENCHEMENT RAPIDE	L'éclairage est faible et l'image risque d'être floue en raison du faible paramètre d'ouverture du mode Déclenchement rapide .	Eclairez la scène. (Le flash est réglé sur Flash désactivé en mode Déclenchement rapide .)

Message	Cause possible	Solution
 (avertissement de bougé)	La lumière est faible et l'image risque d'être floue en raison de la longue exposition requise.	Utilisez le flash (reportez-vous à page 45), placez l'appareil photo sur une surface stable ou utilisez un trépied.
ERREUR D'ENREG. IMAGE ou ERREUR D'ENREG. CLIP VIDEO	La carte mémoire en option qui est installée est à demi-verrouillée ou a été retirée avant que l'appareil photo ait terminé l'enregistrement.	<ul style="list-style-type: none"> • Attendez toujours que le voyant Mémoire cesse de clignoter avant de retirer la carte mémoire de l'appareil. • Lorsque l'appareil est éteint, retirez la carte mémoire et vérifiez si le loquet de verrouillage sur le bord de la carte est complètement en position déverrouillée.
Affichage impossible de l'image : <nom_fichier>	L'image a été prise avec un autre appareil ou le fichier d'image a été corrompu lorsque l'appareil a été arrêté de façon incorrecte.	<ul style="list-style-type: none"> • L'image peut néanmoins être utilisable. Transférez l'image vers votre ordinateur (reportez-vous à la page 87) et essayez de l'ouvrir à l'aide du logiciel HP Image Zone. • Ne retirez pas la carte mémoire lorsque l'appareil photo est allumé.

Message	Cause possible	Solution
<p>Aucun périphérique connecté à la station d'accueil.</p>	<p>L'appareil n'est peut-être pas correctement placé sur la station d'accueil, ou les câbles ne sont pas bien branchés.</p>	<p>Assurez-vous que l'appareil photo est correctement inséré sur la station d'accueil et vérifiez les connecteurs du câble USB au niveau de la station et de l'imprimante, de l'ordinateur ou du téléviseur.</p>
<p>Aucune image imprimable en mémoire. ou Aucune image imprimable sur la carte.</p>	<p>L'appareil photo que vous avez connecté à l'imprimante ne contient pas d'images. Les clips vidéo ne sont pas directement imprimables depuis l'appareil photo.</p>	<p>Débranchez l'appareil photo de l'imprimante, puis prenez des photos avant de le rebrancher.</p>
<p>Impossible d'imprimer les clips vidéo.</p>	<p>Vous avez sélectionné Imprimer 1 copie ou Imprimer 2 copies dans le Menu HP Instant Share, puis un clip vidéo. Les clips vidéo ne sont pas imprimables depuis l'appareil photo.</p>	<p>Si votre imprimante prend en charge l'impression de clips vidéo, transférez le clip vidéo vers votre ordinateur (reportez-vous à la page 87), puis imprimez-le à partir de votre ordinateur.</p>

Message	Cause possible	Solution
Une erreur s'est produite sur l'appareil photo.	L'appareil photo a peut-être subi un problème temporaire.	Eteignez l'appareil photo, puis rallumez-le. Si le problème persiste, essayez de réinitialiser l'appareil (reportez-vous à la page 104). Si le problème n'est toujours pas résolu, notez le code d'erreur et appelez l'assistance HP (reportez-vous à la page 148).
Communication impossible avec l'imprimante.	L'appareil photo et l'imprimante ne sont pas connectés.	<ul style="list-style-type: none"> • Vérifiez que l'imprimante est allumée et qu'il n'y a pas d'erreurs. • Vérifiez que le câble entre l'appareil photo ou la station d'accueil HP Photosmart de série M en option et l'imprimante est bien connecté. Si cela ne résout pas le problème, éteignez l'appareil photo et déconnectez-le du câble USB. Eteignez l'imprimante, puis rallumez-la. Reconnectez l'appareil photo et rallumez-le.
Capot de l'imprimante ouvert.	L'imprimante est ouverte.	Fermez le capot de l'imprimante.





Message	Cause possible	Solution
Le capot des cartouches d'impression est ouvert.	Le volet de la cartouche d'impression est ouvert.	Fermez le volet de la cartouche d'impression.
Cartouche d'impression inadéquate ou manquante.	La cartouche d'impression n'est pas appropriée ou est absente.	Installez une nouvelle cartouche d'impression, éteignez l'imprimante, puis rallumez-la.
Tête d'impression inadéquate ou manquante.	La tête d'impression n'est pas appropriée ou est absente.	Installez une nouvelle tête d'impression, éteignez l'imprimante, puis rallumez-la.
Impossible d'imprimer. Erreur de lecture du fichier image.	L'imprimante ne peut pas lire le fichier que vous essayez d'imprimer. Le fichier est peut-être endommagé.	Réessayez d'imprimer. Si cela ne fonctionne pas, essayez d'imprimer à partir de l'ordinateur.
Bourrage papier dans l'imprimante ou Le chariot d'impression s'est arrêté.	Le papier s'est coincé dans l'imprimante ou le chariot d'impression s'est bloqué.	Eteignez l'imprimante. Dégagez complètement le bourrage papier, puis rallumez l'imprimante.
Plus de papier dans l'imprimante.	Votre imprimante n'a plus de papier.	Chargez du papier dans l'imprimante, puis appuyez sur le bouton OK ou Continuer de l'imprimante.

Message	Cause possible	Solution
Câble USB non pris en charge.	La station d'accueil de votre appareil photo est connectée à l'imprimante à l'aide d'un modèle de câble incorrect, ou l'imprimante n'est pas certifiée PictBridge.	Utilisez le câble USB livré avec votre appareil photo. Le gros connecteur plat du câble (reportez-vous à la page 89) doit être branché sur l'imprimante, généralement à l'avant. Si votre imprimante ne possède pas de connecteur pour ce type de branchement par câble USB, il ne s'agit pas d'une imprimante certifiée PictBridge et elle n'est pas prise en charge avec votre appareil photo. Le logo officiel PictBridge doit figurer sur l'imprimante.
Le format d'impression sélectionné est plus grand que le format de papier sélectionné.	Le format d'impression est trop grand pour le format de papier sélectionné.	Sur l'appareil photo, appuyez sur le bouton  pour revenir à l'écran Config. d'impression , puis sélectionnez un format d'impression correspondant au format de papier. Vous pouvez également sélectionner un format de papier plus grand et le charger dans l'imprimante.
Le papier n'est pas chargé correctement dans l'imprimante.	Le papier n'est pas correctement placé dans le bac.	Remplacez le papier, puis relancez l'impression.

Message	Cause possible	Solution
La combinaison type de papier/ format de papier sélectionnée n'est pas prise en charge.	Le type et le format de papier ne sont pas pris en charge par l'imprimante.	Chargez du papier de type et de format appropriés dans l'imprimante.
Un problème relatif à l'encre de l'imprimante est survenu.	La cartouche ne contient peut-être pas suffisamment d'encre, ou le type de cartouche n'est pas pris en charge par l'imprimante.	Remplacez la cartouche d'encre par une cartouche prise en charge, éteignez l'imprimante, puis rallumez-la.
Encre faible.	Le niveau d'encre est faible dans la cartouche.	Remplacez la cartouche d'encre. Vous pouvez peut-être imprimer certaines images à l'aide de la cartouche actuelle, mais leur couleur et leur qualité risquent d'en pâtir.
L'imprimante n'a plus d'encre.	L'imprimante n'a plus d'encre.	Remplacez la cartouche d'encre.
Impression annulée.	Le travail d'impression a été annulé.	Appuyez sur le bouton <small>Menu</small> / <small>OK</small> de l'appareil photo pour revenir à l'écran Config. d'impression . Réitérez votre demande d'impression.

Messages d'erreur affichés par l'ordinateur

Message	Cause possible	Solution
Connexion au produit impossible.	L'ordinateur doit accéder aux fichiers dans la mémoire pendant la configuration HP Instant Share . La mémoire interne est saturée ou la carte mémoire est saturée si une carte mémoire en option est installée.	Si la mémoire interne ou la carte mémoire en option est saturée, transférez les images vers un ordinateur (reportez-vous à la page 87), puis supprimez les images de l'appareil photo pour libérer de l'espace (reportez-vous à la page 75).
	L'appareil photo est éteint.	Allumez l'appareil photo.
	L'appareil photo ne fonctionne pas correctement.	Essayez de brancher directement l'appareil photo sur une imprimante certifiée PictBridge, puis imprimez une image. Cela permet de vérifier que la carte mémoire en option, la connexion USB et le câble USB fonctionnent correctement.
	Le câble est mal raccordé.	Assurez-vous que le câble est solidement connecté à l'ordinateur et à l'appareil photo.

Message	Cause possible	Solution
<p>Connexion au produit impossible (suite).</p>	<p>L'appareil photo est réglé sur le paramètre App. photo numérique dans le sous-menu Configuration USB du Menu Configuration, mais l'ordinateur ne reconnaît pas l'appareil photo en tant que tel.</p>	<p>Modifiez le paramètre Configuration USB du Menu Configuration et sélectionnez l'option Lecteur de disque (reportez-vous à la page 98.) L'appareil photo apparaît alors dans l'ordinateur comme une autre unité de disque et vous pouvez facilement copier les fichiers d'image de l'appareil photo sur le disque dur de l'ordinateur.</p>
	<p>L'appareil photo est relié à l'ordinateur par un concentrateur USB (hub) et celui-ci n'est pas compatible avec l'appareil photo.</p>	<p>Branchez l'appareil photo directement sur le port USB de l'ordinateur.</p>
	<p>Vous utilisez la station d'accueil HP Photosmart pour appareils photo de série M (en option) et vous avez oublié d'appuyer sur le bouton Enregistrer/Imprimer  / .</p>	<p>Appuyez sur le bouton Enregistrer/Imprimer  /  sur la station d'accueil.</p>

Message	Cause possible	Solution
Connexion au produit impossible (suite).	La carte mémoire en option qui est installée est verrouillée.	Lorsque l'appareil est éteint, retirez la carte mémoire et mettez le loquet de verrouillage de la carte en position déverrouillée.
	Echec de la connexion USB.	Redémarrez l'ordinateur.
Envoi au service impossible.	L'ordinateur n'est pas connecté à Internet.	Assurez-vous que votre ordinateur est connecté.
Problème de communication.	Un autre logiciel HP Instant Share fonctionne avec un accès exclusif à votre appareil photo.	Fermez l'autre programme HP Instant Share .

Assistance

Cette section contient des informations relatives à l'assistance pour votre appareil photo numérique, notamment des informations sur le site Web de l'assistance, une description du processus d'assistance et les numéros de téléphone de l'assistance.

Site Web HP Accessibility

Les clients présentant des handicaps peuvent obtenir de l'aide sur le site

www.hp.com/hpinfo/community/accessibility/prodserv

Site Web HP Photosmart

Consultez les sites Web www.photosmart.hp.com ou www.hp.com/photosmart pour obtenir les informations suivantes :

- conseils pour utiliser votre appareil photo avec plus d'efficacité et de créativité ;
- mises à jour des pilotes et logiciels de votre appareil photo numérique HP ;
- enregistrement de votre produit ;
- abonnement aux bulletins d'information, mises à jour des pilotes et logiciels et alertes d'assistance.

Processus d'assistance

Le processus d'assistance HP fonctionne mieux si vous exécutez la procédure suivante dans l'ordre indiqué :

1. Lisez le chapitre relatif au dépannage de ce guide de l'utilisateur (reportez-vous à la section **Problèmes et solutions** à la page 114).
2. Visitez le site Web de l'Assistance clientèle HP pour obtenir de l'aide. Si vous disposez d'un accès à Internet, vous pouvez obtenir toutes sortes d'informations sur votre appareil photo numérique. Visitez le site Web HP pour obtenir de l'aide sur le produit, des pilotes et des mises à jour logicielles à l'adresse www.hp.com/support
L'assistance clientèle est disponible dans les langues suivantes : allemand, anglais, chinois simplifié, chinois traditionnel, coréen, espagnol, français, italien, japonais, néerlandais, portugais et suédois. Les informations d'assistance pour le Danemark, la Finlande et la Norvège sont disponibles en anglais uniquement.

3. Accédez au support en ligne HP. Si vous avez accès à Internet, contactez HP par courrier électronique à l'adresse : **www.hp.com/support**. Vous recevrez une réponse personnalisée d'un technicien de l'Assistance clientèle HP. L'assistance par courrier électronique est disponible dans les langues signalées sur ce site Web.
4. Les clients habitant les Etats-Unis et le Canada peuvent ignorer cette étape et passer à l'étape 5. Contactez votre revendeur local HP. En cas de problème matériel, apportez-lui l'appareil photo numérique. Ce service est gratuit pendant la période de garantie limitée de votre appareil photo numérique.
5. Contactez l'assistance clientèle HP pour obtenir un support téléphonique. Pour vérifier les détails et les conditions de l'assistance téléphonique dans votre pays/région, consultez le site Web de l'assistance HP à l'adresse : **www.hp.com/support**. Soucieux d'améliorer constamment la qualité des services d'assistance téléphonique, nous vous conseillons de consulter régulièrement le site Web HP pour y trouver de nouvelles informations concernant les caractéristiques et la fourniture des services. Si vous ne parvenez pas à résoudre le problème à l'aide des options décrites plus haut, appelez HP lorsque vous vous trouvez à proximité de votre ordinateur et de votre appareil photo. Pour accélérer le service, soyez prêt à communiquer les informations suivantes :
 - numéro de modèle de l'appareil photo numérique (figurant à l'avant de l'appareil) ;
 - numéro de série de l'appareil photo numérique (figurant au-dessous de l'appareil) ;
 - système d'exploitation de l'ordinateur et quantité de mémoire RAM disponible ;

- version du logiciel HP (indiquée sur l'étiquette du CD-ROM) ;
- messages affichés au moment où le problème s'est produit.

Les conditions applicables à l'assistance téléphonique HP sont sujettes à modification sans préavis. L'assistance téléphonique est gratuite pendant :

- un an à compter de la date d'achat dans les régions suivantes : Afrique, Asie Pacifique, Canada, Amérique latine, Moyen-Orient et Etats-Unis ;
- un an à compter de la date d'achat dans la plupart des pays d'Europe ;
- deux ans à compter de la date d'achat dans les pays d'Europe suivants : République tchèque, Slovaquie, Turquie et Portugal.

Assistance téléphonique aux Etats-Unis et au Canada

L'assistance est disponible pendant et après la période de garantie.

Pendant la période de garantie, l'assistance téléphonique est gratuite. Composez le **1-(800)-474-6836 (1-800-HP invent)**.

Le service HP d'assistance complète (HP Total Care) est disponible en anglais (américain et canadien), en espagnol et en français (canadien seulement) 24 heures sur 24 et 7 jours sur 7. Les jours et horaires de l'assistance sont sujets à modification sans préavis.

Passé la période de garantie, composez le **1-(800)-474-6836 (1-800-HP invent)**. Des frais seront appliqués ; ils seront débités de votre carte de crédit. Si vous estimez que votre produit HP a besoin d'une révision, appelez le service HP d'assistance complète (HP Total Care). Un technicien pourra vous aider à déterminer vos options d'assistance.

Assistance téléphonique en Europe, au Moyen-Orient et en Afrique

Les numéros de téléphone et les règlements des centres d'assistance clientèle HP peuvent varier. Pour vérifier les détails et conditions de l'assistance téléphonique dans votre pays/région, consultez le site Web de l'assistance HP à l'adresse :

www.hp.com/support

Afrique de l'Ouest	+351 213 17 63 80 (pays francophones uniquement)
Afrique du Sud	086 0001030 (République d'Afrique du Sud) +27 11 2589301 (numéro international)
Algérie	+213 61 56 45 43
Allemagne	+49 (0)180 5652 180 (0,12 euro/minute)
Arabie Saoudite	800 897 1444 (appel national gratuit)
Autriche	+43 1 86332 1000 0810-001000 (appel national)
Bahreïn	800 171 (appel national gratuit)
Belgique	070 300 005 (flamand) 070 300 004 (français)
Danemark	+45 70 202 845

Egypte	+20 2 532 5222
Emirats arabes unis	800 4520 (appel national gratuit)
Espagne	902 010 059
Fédération de Russie	+7 095 7973520 (Moscou) +7 812 3467997 (St Pétersbourg)
Finlande	+358 (0)203 66 767
France	+33 (0)892 69 60 22 (0,34 euro/minute)
Grèce	+30 210 6073603 (numéro international) 801 11 22 55 47 (appel national) 800 9 2649 (numéro vert entre Chypre et Athènes)
Hongrie	+36 1 382 1111
Irlande	1890 923 902
Israël	+972 (0) 9 830 4848
Italie	848 800 871
Luxembourg	900 40 006 (français) 900 40 007 (allemand)
Maroc	+212 22 404747
Moyen-Orient	+971 4 366 2020 (numéro international)
Nigéria	+234 1 3204 999
Norvège	+47 815 62 070
Pays-Bas	0900 2020 165 (0,10 euro/minute)
Pologne	+48 22 5666 000
Portugal	808 201 492
République tchèque	+420 261307310

Roumanie	+40 (21) 315 4442
Royaume-Uni	+44 (0)870 010 4320
Slovaquie	+421 2 50222444
Suède	+46 (0)77 120 4765
Suisse	0848 672 672 (allemand, français, italien - heures pleines 0,08 CHF/heures creuses 0,04 CHF)
Tunisie	+216 71 89 12 22
Turquie	+90 216 579 71 71
Ukraine	+7 (380 44) 4903520 (Kiev)

Autres services d'assistance téléphonique dans le monde

Les numéros de téléphone et les règlements des centres d'assistance clientèle HP peuvent varier. Pour vérifier les détails et conditions de l'assistance téléphonique dans votre pays/région, consultez le site Web de l'assistance HP à l'adresse : www.hp.com/support.

Argentine	(54)11-4778-8380 ou 0-810-555-5520
Australie	1300 721 147 (pendant la période de garantie) 1902 910 910 (après la période de garantie)
Brésil	0800-15-7751 ou 11-3747-7799
Canada	1-800-474-6836 (905-206-4663 depuis la zone d'appel locale)
Chili	800-360-999
Chine	+86 (21) 3881 4518
Colombie	01-800-51-HP-INVENT
Costa Rica	0-800-011-4114 ou 1-800-711-2884
Equateur	999-119 (Andinatel) +1-800-711-2884 (Andinatel) 1-800-225-528 (Pacifitel) +1-800-711-2884 (Pacifitel)
Etats-Unis	+1 (800) 474-6836
Guatemala	1-800-999-5105
Hong Kong SAR	+852 2802 4098

Inde	1 600 447737
Indonésie	+62 (21) 350 3408
Jamaïque	1-800-711-2884
Japon	0570 000 511 (depuis le Japon) +81 3 3335 9800 (depuis l'étranger)
Malaisie	1 800 805 405
Mexique	01-800-472-6684 ou (55)5258-9922
Nouvelle-Zélande	+64 (9) 356 6640
Panama	001-800-711-2884
Pérou	0-800-10111
Philippines	+63 (2) 867 3551
République de Corée	+82 1588-3003
République Dominicaine	1-800-711-2884
Singapour	+65 6272 5300
Taiwan	+886 0 800 010055
Thaïlande	+66 (0)2 353 9000
Trinité-et-Tobago	1-800-711-2884
Venezuela	0-800-4746-8368
Vietnam	+84 88234530

A Gestion des piles

Votre appareil photo utilise deux piles de type AA. Pour un résultat optimal, choisissez des piles AA lithium Energizer ou des piles AA NiMH rechargeables.

Les piles alcalines durent moins longtemps que les piles lithium ou NiMH. Si vous devez les utiliser, choisissez des piles de qualité supérieure de type « ultra » ou « premium », et non des piles alcalines ordinaires. En fonction de l'utilisation que vous faites de votre appareil photo, les piles lithium dureront environ 4 à 8 fois plus longtemps que des piles alcalines. Si vous préférez utiliser des piles rechargeables, les piles NiMH dureront environ 2 à 5 fois plus longtemps que des piles alcalines.

Caractéristiques principales des piles

- La première fois que vous utilisez un jeu de piles NiMH, assurez-vous qu'elles sont complètement chargées avant de les insérer dans l'appareil photo.
- Si vous n'avez pas l'intention d'utiliser votre appareil photo pendant une période prolongée (plus de deux mois), HP recommande de retirer les piles, sauf si vous utilisez des piles rechargeables et que vous laissez l'appareil photo dans la station d'accueil ou connecté à un adaptateur secteur HP (en option).

- Lorsque vous insérez les piles dans l'appareil photo, veillez toujours à les orienter selon les marques dans le compartiment. Si les piles sont mal insérées, vous pourrez fermer le volet du compartiment, mais l'appareil photo ne fonctionnera pas.
- N'utilisez jamais de piles de marques, d'anciennetés ou de types différents (Lithium et NiMH par exemple). L'appareil peut se comporter de façon étrange, et cela peut entraîner une fuite des piles. Utilisez toujours deux piles identiques de même type, marque et ancienneté.
- Quelles que soient les piles, leurs performances diminueront en cas de chute de température. Pour de meilleures performances dans les environnements froids, utilisez des piles AA au lithium Energizer. Les piles NiMH peuvent aussi fournir des performances acceptables par basses températures. Pour améliorer leurs performances, conservez l'appareil et/ou les piles dans une poche intérieure chaude lorsque vous êtes dans un environnement froid.

Prolongation de l'autonomie des piles

Voici quelques conseils qui permettront de prolonger l'autonomie des piles :

- Eteignez l'écran et utilisez de préférence le viseur pour cadrer vos photos et vos clips vidéo. Eteignez l'écran aussi souvent que possible.
- Dans le **Menu Configuration**, réglez le paramètre **Prévisual. au démarrage** sur **Prévisualisation désact.** pour que votre appareil photo ne s'allume pas en mode **Prévisualisation** (reportez-vous à la section **Prévisualisation au démarrage** à la page 96).

- Réglez l'option **Luminosité écran** du **Menu Configuration** sur **Faible** pour que l'écran consomme moins d'énergie qu'en mode **Prévisualisation** (reportez-vous à la section **Luminosité écran** à la page 94).
- Minimisez l'utilisation du flash en réglant votre appareil photo sur **Flash auto**, et non sur **Flash activé** (reportez-vous à la section **Réglage du flash** à la page 45).
- N'utilisez le zoom que lorsque cela est nécessaire pour réduire les déploiements de l'objectif (reportez-vous à la section **Utilisation du zoom** à la page 43).
- Evitez si possible d'éteindre l'appareil photo, puis de le rallumer. Si vous pensez prendre en moyenne plus de deux photos toutes les cinq minutes, laissez l'appareil allumé, écran éteint ; ne l'éteignez pas après chaque photo. Cela réduit le nombre de déploiements de l'objectif.
- Utilisez l'adaptateur secteur HP ou la station d'accueil HP Photosmart pour appareils photo de série M (en option) lorsque l'appareil doit rester allumé pendant de longues périodes, par exemple lorsque vous transférez des images vers votre ordinateur ou lorsque vous les imprimez.

Précautions de sécurité lors de l'utilisation de piles

- Ne chargez pas des piles autres que des piles NiMH dans l'appareil, la station d'accueil HP pour appareils photo de série M (en option) ou le chargeur rapide HP Photosmart (en option).
- Ne jetez pas de piles dans le feu et ne les exposez pas à une forte chaleur.

- Ne connectez pas le pôle positif et le pôle négatif d'une pile l'un à l'autre avec un objet métallique (du fil de fer par exemple).
- Evitez de transporter ou de stocker une pile avec des pièces de monnaie, des colliers, des épingles à cheveux ou d'autres objets métalliques. Mettre une pile en contact avec des pièces peut être dangereux pour vous ! Pour éviter de vous blesser, ne placez pas de piles dans une poche contenant de la monnaie.
- Ne percez pas les piles avec des clous, ne les frappez pas avec un marteau, ne marchez pas dessus et ne les soumettez à aucun choc brutal.
- Ne soudez pas la pile.
- N'exposez pas les piles à l'eau douce ou salée et évitez toute projection d'eau sur la pile.
- Ne démontez pas les piles et ne les modifiez pas. Elles contiennent des dispositifs de sécurité et de protection qui, s'ils sont endommagés, peuvent entraîner un dégagement de chaleur, une explosion ou un incendie.
- Cessez immédiatement d'utiliser une pile si, lors de son utilisation, de son chargement ou de son stockage, vous sentez une odeur inhabituelle ou une chaleur excessive (notez qu'il est normal que la pile soit chaude), un changement de forme ou de couleur, ou toute autre anomalie.
- Si, en cas de fuite d'une pile, vous recevez des projections de liquide dans les yeux, ne vous les frottez pas. Rincez abondamment à l'eau et consultez immédiatement un médecin. En l'absence de traitement, le liquide de la pile peut vous abîmer les yeux.

Performances par type de pile

Le tableau suivant présente les performances des piles alcalines, lithium et NiMH rechargeables dans différents types de scénarios d'utilisation.

Type d'utilisation	Alcaline	Lithium	NiMH
Très économes si vous prenez plus de 30 photos par mois	Médiocres	Correctes	Bonnes
Très économes si vous prenez moins de 30 photos par mois	Correctes	Bonnes	Correctes
Usage fréquent du flash, nombreuses prises de vue	Médiocres	Bonnes	Bonnes
Usage fréquent de la vidéo	Médiocres	Bonnes	Bonnes
Utilisation fréquente du mode Prévisualisation	Médiocres	Bonnes	Bonnes
Autonomie globale des piles	Médiocres	Bonnes	Correctes
Utilisation à faible température/ en hiver	Médiocres	Bonnes	Correctes
Utilisation peu fréquente (sans station d'accueil)	Correctes	Bonnes	Correctes
Utilisation peu fréquente (avec station d'accueil)	Correctes	Bonnes	Bonnes
Rechargement des piles	Non	Non	Oui

Nombre de photos par type de pile

Le tableau suivant indique le nombre approximatif de photos pour des piles alcalines, lithium et NiMH rechargeables dans des conditions d'utilisation intensive, occasionnelle et moyenne.





Type de pile	Nombre approximatif de photos dans des conditions d'utilisation intensive	Nombre approximatif de photos dans des conditions d'utilisation occasionnelle	Nombre approximatif de photos dans des conditions d'utilisation moyenne
Alcaline	50	150	100
Lithium	300	700	500
NiMH	150	300	225

Pour l'obtention des statistiques ci-dessus, veuillez remarquer que dans tous les cas, quatre photos sont prises par session, avec une pause minimum de 5 minutes entre les sessions. Par ailleurs :

- Le nombre de photos en utilisation intensive est obtenu avec une utilisation fréquente des modes **Prévisualisation** (30 secondes par photo), **Lecture** (15 secondes par photo) et **Flash activé**.
- Le nombre de photos en utilisation occasionnelle est obtenu avec une utilisation minimum des modes **Prévisualisation** (10 secondes par photo) et **Lecture** (4 secondes par photo). Le flash est utilisé dans 25 % des prises.
- Le nombre de photos en utilisation moyenne est obtenu avec une utilisation des modes **Prévisualisation** de 15 secondes par photo et **Lecture** de 4 secondes par photo. Le flash est utilisé dans 50 % des prises.

Icônes de charge

Les icônes suivantes peuvent s'afficher sur l'écran d'état, en mode **Prévisualisation**, en mode **Lecture** et lorsque l'appareil est connecté à un ordinateur ou à une imprimante. Si aucune icône n'est affichée, l'appareil est suffisamment alimenté par les piles pour fonctionner normalement.

Icône	Description
	Le niveau des piles est bas. L'appareil photo va bientôt s'arrêter.
 clignotante	La pile est vide. L'appareil photo va bientôt s'arrêter.
	L'appareil photo fonctionne sur le secteur (avec des piles non rechargeables ou sans piles).
Animation d'une pile en cours de chargement	L'appareil photo fonctionne sur le secteur et les piles sont en cours de chargement.
	L'appareil photo a rechargé la pile et fonctionne sur secteur.

REMARQUE : lorsque les piles sont retirées de l'appareil photo, le réglage de la date et de l'heure est préservé pendant environ 10 minutes. Si l'appareil reste privé de piles pendant plus de 10 minutes, l'horloge est réglée sur la date et l'heure d'arrêt de l'appareil. Vous pourrez être invité à mettre à jour la date et l'heure la prochaine fois que vous allumerez l'appareil photo.

Rechargement des piles NiMH

Vous pouvez recharger les piles NiMH dans l'appareil lorsqu'il est connecté à un adaptateur secteur HP ou à une station d'accueil HP Photosmart pour appareils photo de série M. Vous pouvez aussi les recharger avec le chargeur rapide de piles HP Photosmart (en option). Pour plus d'informations sur ces accessoires en option, reportez-vous à l'**Annexe B, Achat d'accessoires pour l'appareil photo**, page 169 et suivantes.

Si vous utilisez l'adaptateur secteur HP pour charger les piles et que l'appareil photo est éteint, le voyant Alimentation situé au dos de l'appareil clignote pendant le chargement. Lorsque vous utilisez la station d'accueil, le voyant de cette dernière clignote. Si vous utilisez le chargeur rapide, le voyant situé sur celui-ci s'allume en rouge.

Le tableau suivant indique la durée moyenne de rechargement des piles NiMH qui ont été entièrement déchargées, selon l'option utilisée pour les charger. Il précise également le signal que vous verrez lorsque les piles seront rechargées.

Lorsque les piles sont chargées	Durée moyenne du chargement	Signal une fois le chargement terminé
Dans l'appareil avec l'adaptateur secteur HP connecté	12 à 15 heures	Si l'appareil est éteint, le voyant sur l'appareil cesse de clignoter et s'éteint. Si l'appareil est allumé ainsi que l'écran, l'icône  apparaît.

Lorsque les piles sont chargées	Durée moyenne du chargement	Signal une fois le chargement terminé
Dans l'appareil lorsque l'appareil est dans la station d'accueil	12 à 15 heures	Le voyant sur la station d'accueil cesse de clignoter et reste allumé en continu.
Dans le chargeur rapide HP	1 heure pour 2 piles Environ 2 heures pour 4 piles	Le voyant du chargeur rapide passe au vert continu.

Si vous n'avez pas l'intention d'utiliser l'appareil photo juste après le chargement des piles, nous vous recommandons de le laisser dans la station d'accueil ou connecté à l'adaptateur secteur HP. L'appareil photo chargera régulièrement les piles et restera toujours prêt à être utilisé.

Quelques éléments à ne pas oublier si vous utilisez des piles NiMH :

- La première fois que vous utilisez un jeu de piles NiMH, assurez-vous qu'elles sont complètement chargées avant de les insérer dans l'appareil photo.
- Lors des premières utilisations de piles NiMH, vous pourrez peut-être constater que l'autonomie des piles n'est pas aussi importante que vous l'espérez. Les performances des piles s'améliorent et atteignent un niveau optimal après quatre à cinq cycles de déchargement/chargement complets. Au cours de cette période de « rodage », vous pouvez utiliser l'appareil photo normalement pour décharger les piles.
- Rechargez toujours les deux piles NiMH en même temps. Une seule pile faible réduit l'autonomie de l'autre pile dans l'appareil photo.

- Les piles NiMH se déchargent lorsqu'elles ne sont pas utilisées, qu'elles soient installées ou non dans l'appareil photo. Si elles sont restées inutilisées plus de deux semaines, rechargez-les avant de les réutiliser. Même si vous n'utilisez pas les piles, il est conseillé de les recharger tous les six à douze mois pour prolonger leur durée de vie utile.
- Les performances de toutes les piles rechargeables, y compris les piles NiMH, se dégradent au fil du temps, en particulier si elles sont stockées ou utilisées à température élevée. Si l'autonomie des piles a trop baissé au fil du temps, remplacez-les.
- L'appareil photo, la station d'accueil ou le chargeur rapide peuvent chauffer légèrement pendant leur fonctionnement et le chargement d'une pile NiMH. Cela est tout à fait normal.
- Vous pouvez laisser des piles NiMH dans l'appareil photo, la station d'accueil ou le chargeur rapide aussi longtemps que vous le souhaitez sans endommager les piles, l'appareil photo, la station d'accueil ou le chargeur rapide. Stockez toujours les piles chargées dans un lieu frais.

Précautions de sécurité pour le rechargement des piles NiMH

- Ne chargez pas des piles autres que des piles NiMH dans l'appareil, la station d'accueil ou le chargeur rapide.
- Insérez les piles NiMH dans le bon sens dans l'appareil, la station d'accueil ou le chargeur rapide.
- Utilisez l'appareil photo, la station d'accueil ou le chargeur rapide dans un lieu sec.

- Ne chargez pas les piles NiMH dans un endroit chaud, en plein soleil ou près d'un feu.
- Lorsque vous rechargez les piles NiMH, ne couvrez pas l'appareil, la station d'accueil ou le chargeur rapide.
- N'utilisez pas l'appareil, la station d'accueil ou le chargeur rapide si les piles NiMH semblent endommagées.
- Ne démontez pas l'appareil photo, la station d'accueil ou le chargeur rapide.
- Débranchez l'adaptateur secteur ou le chargeur rapide HP avant de les nettoyer.

Mise en veille et économie d'énergie

Pour économiser les piles, l'écran s'éteint automatiquement s'il n'y a pas d'activité pendant 20 secondes en mode **Prévisualisation** ou 30 secondes dans tout autre mode.

Si l'appareil est connecté à un ordinateur, l'écran s'éteint automatiquement au bout de 10 secondes une fois la connexion établie. Lorsque l'appareil photo se trouve en mode veille, appuyez sur n'importe quel bouton pour réactiver l'appareil. Si vous n'appuyez sur aucun bouton lorsque l'appareil est en mode veille, celui-ci s'éteint au bout de 5 minutes.

B Achat d'accessoires pour l'appareil photo

Vous pouvez acheter des accessoires supplémentaires pour votre appareil photo.

Pour plus d'informations sur votre appareil photo HP M417 ou HP M517 et les accessoires compatibles, consultez le site Web :

- **www.hp.com/photosmart** (Etats-Unis)
- **www.hp.ca/photosmart** (Canada)
- **www.hp.com** (tous les autres pays)

Pour acheter des accessoires, contactez votre détaillant local ou commandez en ligne à l'adresse suivante :

- **www.hpshopping.com** (Etats-Unis)
- **www.hpshopping.ca** (Canada)
- **www.hp.com/eur/hpoptions** (Europe)
- **www.hp.com/apac/homeandoffice** (Asie-Pacifique)

Les sections ci-dessous répertorient certains accessoires destinés à cet appareil photo numérique. Ces accessoires peuvent être indisponibles dans certaines régions.

- **Station d'accueil HP Photosmart pour appareils photo de série M**
- C8907A/C8907B

Rechargez les piles AA NiMH dans votre appareil pour que celui-ci soit toujours prêt à l'emploi. Transférez facilement des photos vers votre ordinateur, envoyez des photos par courrier électronique à l'aide de **HP Instant Share**, ou imprimez vos photos d'une simple pression sur une touche. Connectez l'appareil à votre téléviseur et visualisez les diaporamas.



Inclut une station d'accueil avec deux piles AA NiMH rechargeables, un câble audio/vidéo, un câble USB et un adaptateur secteur HP.

- **Kit de rechargement rapide HP Photosmart pour appareils photo de série M** - L1815A/L1815B

Permet de recharger en une heure les piles AA NiMH et protège votre appareil photo HP Photosmart de série M. Comprend tous les éléments nécessaires pour accueillir votre appareil photo : un chargeur portable ultra-léger, un étui et quatre piles AA NiMH rechargeables grande capacité.

- **Adaptateur secteur HP Photosmart 3,3 V pour appareils photo HP Photosmart de série M** - C8912B/C8912C

Le seul adaptateur secteur pris en charge avec les appareils photo de série M.

- **Cartes mémoire SD HP Photosmart**

Pour obtenir des informations importantes sur les types de cartes mémoire pris en charge, reportez-vous à la section **Stockage** à la page 181.

- Carte mémoire SD 64 Mo HP Photosmart - L1872A/L1872B
- Carte mémoire SD 128 Mo HP Photosmart - L1873A/L1873B
- Carte mémoire SD 256 Mo HP Photosmart - L1874A/L1874B
- Carte mémoire SD 512 Mo HP Photosmart - L1875A/L1875B
- Carte mémoire SD 1 Go HP Photosmart - L1876A/L1876B

- **Étui pour appareil photo HP Photosmart de série M - Q6214A**

Une protection élégante, parfaitement adaptée à votre appareil photo HP Photosmart de série M. Cet étui taillé dans un matériau d'aspect semblable au cuir, mince et robuste, protège votre appareil photo sans vous encombrer. Il comporte une poche commode pour stocker une carte mémoire supplémentaire.

- **Étui de sport noir pour appareil photo HP Photosmart - Q6216A**

Une protection légère, durable et sportive pour votre appareil photo HP Photosmart de série M. Grâce à la bandoulière, à la boucle pour ceinture et à l'attache intégrée de cet étui, il vous sera facile d'attacher votre appareil photo à vos vêtements ou à vos bagages. Cet étui comporte en outre deux poches permettant de ranger des cartes mémoires et des batteries supplémentaires.

- **Étui de sport coloris argent pour appareil photo HP Photosmart - Q6217A**

Chic et léger, cet étui d'apparence sportive protège votre appareil photo HP Photosmart de série M contre les éraflures, les chocs et les conditions climatiques adverses - avec style et robustesse. Ses poches, pratiques, peuvent recueillir cartes mémoire et batteries supplémentaires. Il est en outre muni d'une bandoulière et d'une boucle pour ceinture.

- **www.casesonline.com** - Pour concevoir un étui personnalisé adapté à votre appareil photo HP Photosmart de série M, consultez le site Web **www.casesonline.com** (en anglais). Choisissez le style, le tissu et la couleur de votre étui.

C Entretien de votre appareil photo

Pour tirer le meilleur parti de votre appareil photo, vous devez respecter certaines précautions de base.

Entretien de base de votre appareil photo

Afin de garantir un fonctionnement optimal de votre appareil photo, prenez quelques précautions simples.

- Conservez votre appareil photo dans un endroit sec et frais, à distance des fenêtres et des fours.
- Éteignez toujours l'appareil photo lorsque vous ne vous en servez pas : cela protège l'objectif. Lorsque l'appareil photo est éteint, l'objectif se rétracte et son mécanisme se ferme, venant le recouvrir pour le protéger.
- Nettoyez régulièrement le boîtier de votre appareil, son écran et son objectif à l'aide de produits spécialement conçus pour les appareils photos. Reportez-vous à la section **Nettoyage de l'appareil photo** à la page 174.
- Rangez votre appareil photo et ses accessoires dans un étui renforcé, muni d'une bonne courroie pour faciliter le transport. La plupart des étuis pour appareils photo numériques HP comportent des poches pour les cartes mémoire et les batteries supplémentaires. Reportez-vous à la section **Achat d'accessoires pour l'appareil photo** à la page 169.

- En voyage, gardez toujours votre appareil photo et ses accessoires avec vous, et emportez-les comme bagages à main. Ne les laissez jamais dans votre valise : les manipulations brutales ou les conditions climatiques extrêmes peuvent les endommager.
- N'ouvrez jamais le boîtier de votre appareil photo et n'essayez jamais de réparer vous-même l'appareil. Si vous touchez les composants internes d'un appareil photo, vous risquez de subir un choc électrique. Pour toute réparation, faites appel à un centre de service HP agréé.

REMARQUE : pour plus d'informations sur la manipulation des batteries, reportez-vous à la section **Annexe A, Gestion des piles**, page 157 et suivantes.

Nettoyage de l'appareil photo

CONSEIL : si les instructions fournies dans cette section ne suffisent pas, apportez votre appareil à un magasin spécialisé dans le nettoyage d'appareils photo.

Le nettoyage de l'appareil photo ne vise pas seulement à le rendre plus propre : il améliore également la qualité des photos. Il est essentiel de nettoyer régulièrement l'objectif, car les poussières et les traces de doigts peuvent nuire à la qualité de vos photos.

Pour nettoyer votre appareil, munissez-vous de lingettes adaptées et d'un chiffon doux, sec et non pelucheux. Ces produits sont disponibles dans la plupart des magasins de matériel photographique. Vous pouvez également acheter un kit de nettoyage pour appareil photo.

REMARQUE : achetez des lingettes n'ayant subi aucun traitement chimique. Certaines lingettes traitées chimiquement peuvent rayer l'objectif et l'écran.

Nettoyage de l'objectif de l'appareil photo

Pour supprimer le lubrifiant qui a coulé du mécanisme de l'objectif dans l'objectif ainsi que toutes traces de doigts, poussières, etc. qui se seraient accumulées sur l'objectif, procédez comme suit.

1. Allumez l'appareil pour ouvrir le mécanisme de l'objectif et pour déployer l'objectif.
2. Enroulez la lingette autour du tampon en coton.
3. Avec ce dispositif, nettoyez l'objectif avec un mouvement circulaire.

Lorsque vous manipulez l'appareil après le nettoyage de l'objectif, veillez à ne pas appuyer sur le couvercle du mécanisme lorsque l'objectif est en position rétractée. En effet, du lubrifiant pourrait couler de ce mécanisme sur l'objectif.

Nettoyage du boîtier de l'appareil et de l'écran

Pour retirer les traces de doigts, les poussières, l'humidité, etc. qui se seraient déposées sur le boîtier et l'écran de votre appareil, procédez comme suit.

1. Soufflez doucement sur l'écran pour chasser les poussières.
2. Essuyez toute la surface de l'appareil, ainsi que l'écran, avec un chiffon doux, sec et propre.

REMARQUE : vous pouvez également utiliser des lingettes adaptées pour nettoyer l'écran.

D Caractéristiques techniques

Caractéristique	Description
Résolution	Images fixes : <ul style="list-style-type: none">• 5,36 MP (2 690 x 1 994 pixels) au total• 5,19 MP (2 620 x 1 984 pixels) réels Clips vidéo : <ul style="list-style-type: none">• 320 x 240 pixels au total
Capteur	CCD Diagonale 7,194 mm (format 4:3)
Profondeur de couleur	36 bits (12 bits x 3 couleurs)
Objectif	Longueur focale : <ul style="list-style-type: none">• Grand angle - 6,0 mm• Téléobjectif - 18,0 mm• Equivalent 35 mm environ 36 à 108 mm Nombre d'ouverture : <ul style="list-style-type: none">• Grand angle - f/2,91 à f/4,86• Téléobjectif - f/4,86 à f/8,0
Filetage de l'objectif	Aucun
Viseur	Viseur optique de type zoom image réelle, agrandissement 3x sans ajustement dioptrique
Zoom	<ul style="list-style-type: none">• Zoom optique - 3x• Zoom numérique :<ul style="list-style-type: none">• M417 - 7x• M517 - 8x

Caractéristique	Description
Mise au point	Mise au point automatique TTL. Plages de mise au point : <ul style="list-style-type: none"> • Normal (par défaut) - 500 mm à l'infini • Macro - 100 à 800 mm
Vitesse d'obturation	1/2000 à 2 secondes
Filetage pour trépied	Oui
Flash intégré	Oui, durée de rechargement nominale : 8 secondes
Portée du flash	<p>Position du zoom : grand angle Maximum (sensibilité ISO Auto) : 3,8 mètres</p> <p>Position du zoom : téléobjectif Maximum (sensibilité ISO Auto) : 2,2 mètres</p>
Flash externe	Non
Options de flash	Flash auto, Flash auto anti-yeux rouges, Flash désactivé, Flash activé, Nuit
Ecran	<ul style="list-style-type: none"> • M417 - LTPS TFT rétroéclairé 1,8 pouce couleur à matrice active, 130 338 pixels (557 x 234) • M517 - LTPS TFT rétroéclairé 2 pouces couleur à matrice active, 130 572 pixels (558 x 234)

Caractéristique	Description
Options de capture d'image	<ul style="list-style-type: none"> • Image fixe (par défaut) • Retardateur - photo ou clip vidéo pris(e) au bout de 10 secondes. • Retardateur - 2 photos - photo prise au bout de 10 secondes, puis deuxième photo prise environ 3 secondes plus tard. Un seul clip vidéo enregistré au bout de 10 secondes. • Rafale - l'appareil prend 4 photos d'affilée aussi vite que possible, puis continue à prendre des photos jusqu'à ce que la mémoire soit pleine. • Vidéo - 30 images par seconde (avec le son), jusqu'à ce que la mémoire de l'appareil photo soit pleine.
Capture audio	<ul style="list-style-type: none"> • Images fixes - longueur maximale : jusqu'à ce que la mémoire de l'appareil photo soit pleine. • Rafale - capture audio non disponible. • Clips vidéo - le son est automatiquement enregistré.
Modes de prise de vue	Auto (par défaut), Macro , Déclenchement rapide , Action , Portrait , Paysage , Plage/Neige
Paramètres de qualité d'image	<ul style="list-style-type: none"> • 5MP Opt. • 5MP (par défaut) • 3MP • 1MP • VGA
Eclairage adaptatif	Oui, avec la technologie d'éclairage adaptatif HP
Paramètres de couleurs	Couleur (par défaut), Noir et blanc , Sépia

Caractéristique	Description
Options d'inclusion de la date et de l'heure	Désactivé (par défaut), Date seulement , Date et heure
Paramètres de compensation de l'exposition	Peut être réglée manuellement entre -2,0 et +2,0 EV (Exposure Value) par incréments de 0,5 EV.
Paramètres de balance des blancs	Auto (par défaut), Soleil , Ombre , Tungstène , Fluorescente
Paramètres de sensibilité ISO	Auto (par défaut), 100 , 200 , 400

Caractéristique Description

Stockage	<ul style="list-style-type: none">• M417 : 16 Mo de mémoire flash NAND interne• M517 : 32 Mo de mémoire flash NAND interne• 64 Mo de SDRAM• Logement pour carte mémoire• Cet appareil prend en charge les cartes mémoire MultiMediaCard (MMC) et Secure Digital (SD) standard et haute vitesse, de 16 Mo à 1 Go. Seules les cartes MMC conformes à la spécification MultiMediaCard sont prises en charge. Les cartes MMC compatibles comportent le logo  MultiMediaCard sur la carte ou sur l'emballage. Il est recommandé d'utiliser des cartes SD : celles-ci sont plus rapides que les cartes MMC pour la lecture et l'écriture de données.• Cet appareil prend en charge les cartes mémoire jusqu'à 1 Go. Une carte haute capacité n'a pas d'impact sur les performances de l'appareil en tant que tel, mais un grand nombre de fichiers (plus de 300) augmente le temps d'allumage de l'appareil photo.• Le nombre d'images pouvant être enregistré en mémoire dépend des paramètres de Qualité d'image (reportez-vous à la section Capacité de la mémoire à la page 184).
Formats de compression	<ul style="list-style-type: none">• JPEG (EXIF) pour les photos• EXIF2.2 pour les photos avec audio intégré• MPEG1 pour les clips vidéo

Caractéristique	Description
Interfaces	<ul style="list-style-type: none"> • Connecteur USB mini-B vers un ordinateur ou une imprimante compatible PictBridge • DPS (standard d'impression directe) • Entrée CC 3,3 VCC à 2 500 mA • Sortie TV audio/vidéo via la station d'accueil de série M • Station d'accueil HP Photosmart pour appareils photo de série M
Capteur d'orientation	Non
Normes	<ul style="list-style-type: none"> • Transfert PTP (15740) • Transfert MSDC • NTSC/PAL • JPEG • MPEG1 niveau 1 • DPOF 1.1 • EXIF 2.2 • DCF 1.0 • DPS

Caractéristique	Description
Alimentation	<p>Consommation nominale : 2,1 watts (avec écran allumé). Consommation maximale : 4,5 watts.</p> <p>Sources d'alimentation :</p> <ul style="list-style-type: none"> • Deux piles AA alcalines ou lithium non rechargeables ou deux piles AA NiMH rechargeables. Les piles peuvent être rechargées soit dans l'appareil photo à l'aide de l'adaptateur secteur HP ou de la station d'accueil HP Photosmart pour appareils photo de série M en option, soit séparément, à l'aide du chargeur rapide HP Photosmart en option. La durée moyenne de rechargement des piles NiMH par chacune de ces méthodes est présentée à la section Rechargement des piles NiMH à la page 164. • Adaptateur secteur HP (3,3 VCC, 2 500 mA, 8,25 W) en option • Station d'accueil HP Photosmart pour appareils photo de série M en option <p>Rechargement dans l'appareil photo à l'aide de l'adaptateur secteur HP ou de la station d'accueil HP Photosmart pour appareils photo de série M en option : 100 % en 15 heures.</p>
Dimensions externes	<p>Mesures avec appareil photo éteint et objectif rétracté, attache de la dragonne non incluse :</p> <p>107 mm (L) x 36 mm (l) x 53 mm (H) 4,28 po (L) x 1,44 po (l) x 2,12 po (H)</p>

Caractéristique	Description
Poids	149 grammes sans les piles
Plage de températures	<p>En fonctionnement : 0 à 50 °C avec une humidité relative de 15 à 85 %</p> <p>Stockage : -30 à 65 °C avec une humidité relative de 15 à 90 %</p>

Capacité de la mémoire

Les tableaux ci-dessous indiquent la taille moyenne et le nombre approximatif de photos que peuvent stocker la mémoire interne du HP Photosmart M417 (16 Mo) et celle du HP Photosmart M517 (32 Mo), en fonction du paramètre de **Qualité d'image** sélectionné dans le **Menu Capture**.

REMARQUE : la mémoire interne (16 Mo sur le M417 et 32 Mo sur le M517) n'est pas disponible dans son intégralité pour le stockage des images : elle est en partie utilisée pour les opérations internes de l'appareil photo. De même, la taille réelle des fichiers et le nombre d'images fixes qui peuvent être stockées dans la mémoire interne de l'appareil photo et sur la carte mémoire en option varient en fonction du contenu de chaque image et de la longueur du commentaire audio enregistré.

Capacité de la mémoire du M417

5MP Opt.	5 images (2,5 Mo chacune)
5MP (par défaut)	8 images (1,6 Mo chacune)
3MP	11 images (1,1 Mo chacune)
1MP	22 images (550 Ko chacune)
VGA	92 images (140 Ko chacune)

Capacité de la mémoire du M517

5MP Opt.	11 images (2,5 Mo chacune)
5MP (par défaut)	18 images (1,6 Mo chacune)
3MP	26 images (1,1 Mo chacune)
1MP	52 images (550 Ko chacune)
VGA	207 images (140 Ko chacune)

Index

A

- accessoires pour
 - l'appareil photo 169
- achat d'accessoires pour l'appareil photo 169
- adaptateur secteur
 - achat 170
 - connecteur sur l'appareil photo 28
- adaptateur secteur HP
 - achat 170
 - connecteur sur l'appareil photo 28
- adaptateur secteur, HP 28
 - achat 170
 - connecteur sur l'appareil photo 28
- Agrandir
 - utilisation 72
- agrandir
 - commande du bouton de zoom 24
- agrandissement d'images 72
- aide de l'assistance clientèle 149
- aide intégrée à l'appareil
 - du Menu Aide 31
 - menu Aide 31
 - pour les options du Menu Capture 55
- alimentation
 - caractéristiques techniques 183
 - icônes 163
 - voyant 23
- appareil photo
 - accessoires 169
 - caractéristiques techniques 177
 - entretien 173
 - menus 29
 - modes 29
 - réinitialisation 104
- assistance aux utilisateurs 149
- assistance clientèle 149
- assistance technique 149
- assombrir une image 63
- autonomie des piles, préservation 158

- B**
- balance des blancs, réglage 64
 - bouton de zoom, description 24
 - bouton flash, description 25
 - bouton Menu/OK, description 24
 - bouton MODE 25
 - bouton ON/OFF, description 23
 - bouton Vidéo, description 22
 - boutons de l'appareil photo 22
 - boutons fléchés sur le sélecteur 25
- C**
- capacité de la mémoire interne 184
 - Capture, Menu
 - aide pour les options de menu 55
 - rétablir les paramètres 55
 - utilisation 54
 - caractéristiques techniques 177
 - carte mémoire
 - formatage 17, 75
 - installation 17
 - photos restantes 32, 39, 70
 - types et tailles de cartes mémoire pris en charge 181
 - volet sur l'appareil 24
 - clips vidéo, enregistrement 37
 - collimateur sur l'écran de prévisualisation 40
 - commentaires audio, enregistrement 36, 77
 - compensation de l'exposition, réglage 63
 - composants de l'appareil photo
 - arrière et côté de l'appareil photo 23
 - avant, côté et dessous de l'appareil photo 27
 - partie supérieure de l'appareil photo 22
 - Configuration TV (télévision), paramètre 99
 - connecteurs
 - adaptateur secteur 28
 - station d'accueil 28
 - USB 28

connexions

à un ordinateur 87

à une imprimante 89

en tant que périphérique

MSDC (Mass Storage

Device Class) USB 98

en tant que périphérique

PTP (Picture Transfer

Protocol) 98

consignes de sécurité pour

les piles NiMH 159

copie des images sur la carte

mémoire 101

couleur des images,

réglage 61

D

date et heure,

réglage 15, 97

déclencheur

description 22

verrouillage de

l'exposition et de la

mise au point 40

démonstration intégrée

à l'appareil photo,

visualisation 33

destinations en ligne,

configuration 82

E

éclairage adaptatif,

réglage 59

éclaircir une image 63

écran

bouton

Prévisualisation 26

description 25

écran d'état 32

paramètre de

prévisualisation au

démarrage 96

utilisation 38

écran d'état 32

écran de résumé du nombre

d'images 70

enregistrement

clips vidéo 37

commentaires

audio 36, 77

entretien de votre

appareil photo 173

espace restant en

mémoire 32, 39, 70

exposition automatique,

remplacer 48

F

flash

description 27

paramètres 45

rétablir les paramètres 46

utilisation 45

- format de compression 181
- formatage
 - carte mémoire 17, 75
 - mémoire interne 75
- H**
- heure et date,
 - réglage 15, 97
- HP Image Zone, logiciel
 - non utilisé 108
- HP Instant Share
 - bouton HP Instant Share/Print 25
 - description 79
 - envoi d'images 84
 - utilisation du Menu HP Instant Share 80
- HP Instant Share,
 - Menu description 81
 - envoi d'images 84
- HP Image Zone Express, logiciel 107
- HP Image Zone, logiciel
 - configuration
 - Windows 106
 - description 105
- HP, sites Web 149
- I**
- icône piles faibles 163
- icônes, charge 163
- images
 - agrandissement 72
 - assombrissement 63
 - éclairage adaptatif 59
 - éclaircissement 63
 - enregistrement de
 - commentaires audio 36
 - inclusion de la date et de l'heure 61
 - lumière insuffisante/
 - excessive 63
 - modes de prise de vue 48
 - nombre d'images
 - stockées en mémoire interne 184
 - nombre de photos restantes 39, 70
 - paramètre Qualité d'image 56
 - réglage de la balance des blancs 64
 - réglage des couleurs 61
 - Rotation 77
 - sensibilité ISO,
 - réglage 65
 - transfert de l'appareil photo vers l'ordinateur 87
 - visualisation de miniatures 71
- images fixes,
 - prise de vue 35

- images par type de pile 162
- impression d'images
 - bouton HP Instant Share/Print 25
 - directement sur l'imprimante 89
 - utilisation de HP Instant Share 79
- impression directe
 - bouton HP Instant Share/Print 25
 - impression d'images de l'appareil photo vers une imprimante ou un ordinateur 89
- inclusion de la date et de l'heure, paramètre 61
- installation
 - carte mémoire 17
 - logiciels 19, 20
 - pires 13
 - sangle 12
- L**
- langue
 - modification du réglage 100
 - sélection au démarrage 14
- lecteur de disque, appareil photo en tant que 98
- Lecture 67
- lecture
 - bouton, description 26
- Lecture, Menu 73
- logement pour trépied, description 28
- logiciel HP Image Zone
 - installation 19
- logiciels
 - installation 19, 20
 - utilisation de l'appareil photo sans 108
- Luminosité écran, paramètre 94
- M**
- mémoire interne
 - capacité 184
 - capacité images 184
 - formatage 75
 - photos
 - restantes 32, 39, 70
- Menu Configuration, utilisation 93
- Menu HP Instant Share
 - utilisation 80
- Menu HP Instant Share
 - configuration des destinations 82

- menus
 - Capture 54
 - Configuration 93
 - HP Instant Share 80
 - lecture 73
 - présentation générale 29
- messages
 - affichés par
 - l'ordinateur 146
 - sur l'appareil photo 131
- messages d'erreur
 - affichés par
 - l'ordinateur 146
 - sur l'appareil photo 131
- microphone, description 27
- miniatures 71
 - commande du bouton de zoom 24
- mise au point
 - bougé 43
 - collimateur, utilisation 40
 - valeurs possibles 178
 - verrouillage 42
- mode action, réglage 49
- mode de prise de vue
 - bouton 25
 - paramètres 48
 - rétablir les paramètres 50
- mode Macro, paramètre 48
- mode paysage, réglage 49
- mode plage/neige, réglage 49

- mode portrait, réglage 49
- mode prise rapide, paramètre 49
- modes, appareil photo 29

N

- nombre
 - images stockées en mémoire interne 184
 - photos restantes 39, 70
- nombre de
 - photos restantes 32
- nombre de photos restantes 39, 70

O

- ordinateur Macintosh, installation du logiciel 20
- ordinateur, connexion de l'appareil photo 87

P

- paramètres, rétablir 33, 46, 50, 52, 54, 55
- partage des photos 79
- PC sous Windows
 - configuration requise pour le logiciel 106
 - installation des logiciels 19
- performances 161

- photos
 - nombre restant 32
- photos par type de pile 162
- photos restantes, nombre 32
- piles
 - caractéristiques d'utilisation 157
 - icônes 163
 - installation 13
 - kit de recharge rapide 170
 - NiMH,
 - rechargement 164
 - performances 161
 - photos par type 162
 - prolongation de l'autonomie 158
 - volet sur l'appareil 24
- piles NiMH
 - consignes de sécurité 159
 - rechargement 164
- plage de vitesses d'obturation 178
- préservation de l'autonomie des piles 158
- Prévisual. au démarrage, paramètre 96
- prévisualisation
 - bouton 26
 - utilisation 38
- problèmes, résolution 103
- prolongation de l'autonomie des piles 158

Q

- Qualité d'image, paramètre 56

R

- rafale
 - bouton retardateur/ rafale 25
 - réglage 53
 - rétablir les paramètres 52, 54
- rechargement des piles NiMH 164
- réduction de l'effet yeux rouges
 - description 47
 - réduction de l'effet yeux rouges 76
- réinitialisation de l'appareil photo 104
- remplacer l'exposition automatique 48
- résolution des problèmes 103
- rétablir les paramètres 33, 46, 50, 52, 54, 55
- retardateur
 - bouton retardateur/ rafale 25
 - paramètres 50
 - voyant 27

retardateur/rafale,
bouton 25
rotation des images 77

S

sangle, fixation à
l'appareil photo 12
sélecteur avec boutons
fléchés, description 25
sélectionner les images pour
les destinations
HP Instant Share 84
sensibilité ISO, réglage 65
sites Web HP 149
sons de l'appareil 95
Sons de l'appareil,
paramètre 95
sous-exposition d'une
image 63
station d'accueil
achat 170
connecteur sur
l'appareil photo 28
description 12
support produit 149
suppression pendant la
revisualisation
instantanée 36, 38
Suppression, utilisation 75
surexposition d'une
image 63

T

transfert des images vers
l'ordinateur 87

U

USB
connecteur sur l'appareil
photo 28
paramètre
Configuration 98

V

valeurs possibles
compensation de
l'exposition 180
mise au point 178
nombre d'ouverture 177
viseur
description 25
utilisation 40
voyants 26
visualisation des images 67
voyant AF du viseur 26
voyant d'alimentation,
description 23
voyant de mémoire,
description 24
voyant Vidéo du viseur 26

- voyants (DEL) sur
 - l'appareil photo
 - voyant AF du viseur 26
 - voyant d'alimentation 23
 - voyant de mémoire 24
 - voyant Retardateur/
Vidéo 27
 - voyant Vidéo du
viseur 26
- voyants clignotants
 - sur l'appareil
photo 23, 24, 26, 27

Z

- zone, réglage 15
- zoom
 - caractéristiques
techniques 177
 - numérique 44
 - optique 43
- zoom arrière et zoom avant,
commandes 24
- zoom numérique 44
- zoom optique 43